

Guía de consulta

Explicaciones breves para operaciones rutinarias

HL-L3210CW
HL-L3230CDN
HL-L3230CDW
HL-L3270CDW

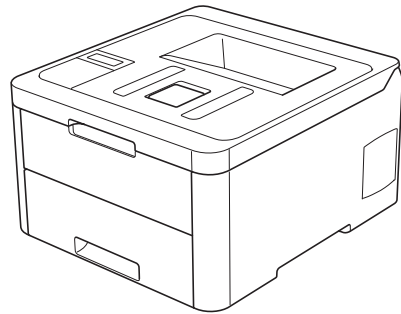

Brother recomienda mantener esta guía cerca de su equipo para consultas rápidas.



Guía del usuario online

Para consultar información, instrucciones avanzadas y especificaciones del producto, consulte la *Guía del usuario online* en: support.brother.com/manuals



Para solicitar una versión impresa de la Guía del usuario online, escriba o llame a:

Chile y Bolivia:

Teléfono: 800-541-000 / Email: info@brother.cl

Perú:

Teléfono: 0800-00-066 / Email: info@brother.com.pe

México:

Teléfonos: 01-800-759-6000 / 01-800-759-8000

Argentina, Paraguay y Uruguay:

En Argentina: www.brother.com.ar

En Paraguay: www.brother.com.py

En Uruguay: www.brother.com.uy

Otros países en América Latina y el Caribe:

Teléfono: 888-800-7303* (hora estándar del este, EE. UU.)

Email: CALASales@brother.com

*El servicio AT&T USADirect® Service no está disponible en todas las ubicaciones. Llamar a este número puede ser gratuito o incurrir en cargos. Póngase en contacto con su compañía telefónica de su localidad para mayor información.

Guías del usuario y dónde encontrarlas

¿Qué guía?	¿Qué contiene?	¿Dónde está?
Guía de seguridad del producto	Lea esta guía en primer lugar. Lea las instrucciones de seguridad antes de configurar el equipo. Consulte en esta guía las marcas comerciales y las limitaciones legales.	Impreso / en la caja
Guía de configuración rápida	Siga las instrucciones para configurar el equipo e instalar los Paquete completo de controladores y software para el sistema operativo y el tipo de conexión que está utilizando.	Impreso / en la caja
Guía de consulta	Conozca las operaciones básicas, así como el mantenimiento básico del equipo. Consulte los consejos para la solución de problemas.	Disco de impresión o instalación Brother / En la caja
Guía del usuario online	Además de la información relativa a las operaciones de impresión y funciones con dispositivos móviles, se incluye la solución de problemas y otra información útil acerca de cómo utilizar el equipo en una red.	Brother Solutions Center ¹

¹ Visite support.brother.com/manuals.

La Guía del usuario online le ayudará a sacar el máximo partido a su equipo

Esperamos que esta guía le sea de utilidad. Para saber más acerca de las funciones de su equipo, consulte nuestra *Guía del usuario online*. Ofrece:

¡Navegación más rápida!

- ✓ Cuadro de búsqueda
- ✓ Índice de navegación en una sección independiente

¡Formato completo!

- ✓ Todos los temas en una sola guía

¡Diseño simplificado!

- ✓ Instrucciones paso a paso
- ✓ Resumen de las funciones en la parte superior de la página



1. Cuadro de búsqueda
2. Navegación
3. Resumen
4. Instrucciones paso a paso

Para ver las Guías del usuario online

Para ver la *Guía del usuario online* y otras guías disponibles, visite support.brother.com/manuals.

(Windows®)

También puede acceder a las guías para su equipo con las utilidades de Brother. La herramienta de utilidades de Brother está incluida en la instalación estándar y, una vez instalada, puede encontrarla como acceso directo en su escritorio o bien en el menú de Windows® **Iniciar**.

¿Tiene alguna pregunta o problema? Consulte preguntas frecuentes, soluciones y videos en línea.

Vaya a la página del modelo **Preguntas frecuentes y Solución de problemas** en el Brother Solutions Center en support.brother.com

- **Se ofrecen varios modos de búsqueda**
- **Se muestran preguntas relacionadas para obtener más información**
- **La información se actualiza regularmente teniendo en cuenta los comentarios de los clientes**

©2018 Brother Industries, Ltd. Todos los derechos reservados.

Vista general del panel de control

El panel de control puede variar en función de su modelo.

HL-L3210CW/HL-L3230CDN/HL-L3230CDW

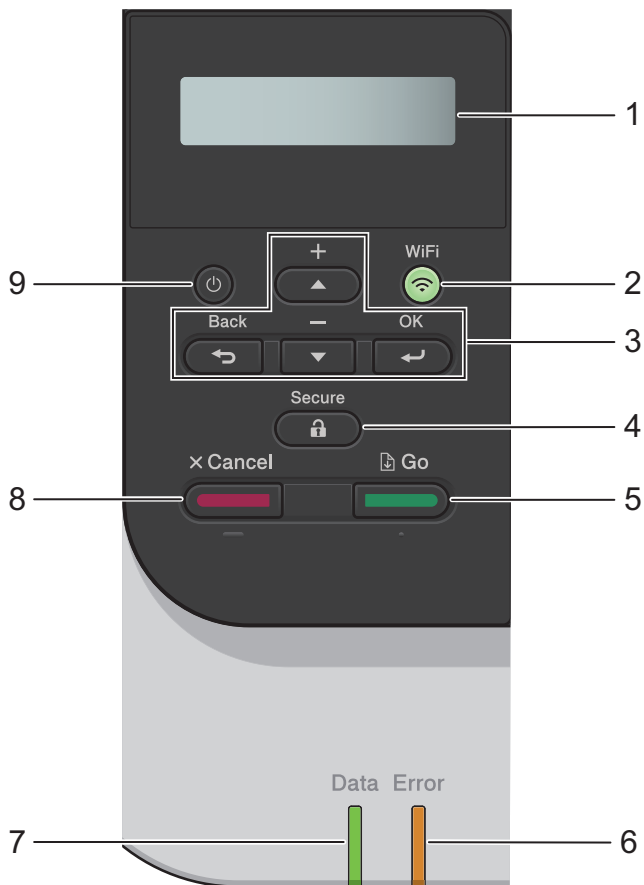

1. Pantalla de cristal líquido (LCD)

Muestra mensajes para ayudarlo a configurar y a usar el equipo.

- Modelos de red inalámbrica

Un indicador de cuatro niveles muestra la fuerza de la señal inalámbrica si usted está utilizando una conexión inalámbrica.



2. Botones WiFi o Red

- Modelos de red cableada:

Network (Red)

Pulse el botón **Network (Red)** para configurar los ajustes de la red cableada.

- Modelos de red inalámbrica:

WiFi

Inicie el instalador inalámbrico en su computadora y pulse el botón **WiFi**. Siga las instrucciones que aparecen en la pantalla para configurar una conexión inalámbrica entre su equipo y su red.

Cuando la luz **WiFi** está encendida, su equipo Brother está conectado a un punto de acceso inalámbrico. Cuando la luz **WiFi** está intermitente, la conexión inalámbrica no está funcionando o el equipo se está conectando a un punto de acceso inalámbrico.

3. Botones del menú

OK

Pulse para seleccionar la opción que aparece. Luego de cambiar un ajuste, el equipo vuelve al nivel del menú anterior.

Back (Atrás)

- Pulse para volver un nivel atrás en el menú.
- Pulse para seleccionar el dígito anterior al ingresar números.

▲ o ▼ (+ o -)

- Pulse para desplazarse por los menús y las opciones.
- Pulse para escribir o cambiar una letra o un número. Mantenga presionado ▲ o ▼ para desplazarse más rápido. Cuando vea el número o la letra que desea, pulse **OK**.

4. Secure (Asegurar)

Pulse para imprimir los trabajos guardados en la memoria cuando ingresa su contraseña de cuatro dígitos.

5. Go (Ir)

- Pulse para borrar determinados mensajes de error. Para borrar todos los demás errores, siga las instrucciones de la pantalla LCD.
- Pulse para imprimir todos los datos que permanecen en la memoria del equipo.
- Pulse para seleccionar la opción que aparece. Luego de cambiar un ajuste, el equipo vuelve al modo Preparado.

6. Error LED

El LED **Error** parpadea cuando la pantalla LCD muestra un error o un mensaje de estado importante.

7. Data (Datos) LED

El **Data (Datos)** LED parpadea dependiendo del estado del equipo.



Cuando el LED **Data (Datos)** está encendido, los datos están en la memoria del equipo.

Cuando el **Data (Datos)** LED parpadea, el equipo recibe o procesa los datos.

8. Cancel (Cancelar)

- Pulse para cancelar el ajuste actual.
- Pulse para cancelar un trabajo de impresión programado y borrarlo de la memoria del equipo. Para cancelar varios trabajos de impresión, mantenga pulsado **Cancel (Cancelar)** hasta que la pantalla LCD muestre [Cancelar trabaj.].

9. Encendido/apagado

- Encienda el equipo pulsando .
- Apague el equipo manteniendo pulsado .

HL-L3270CDW

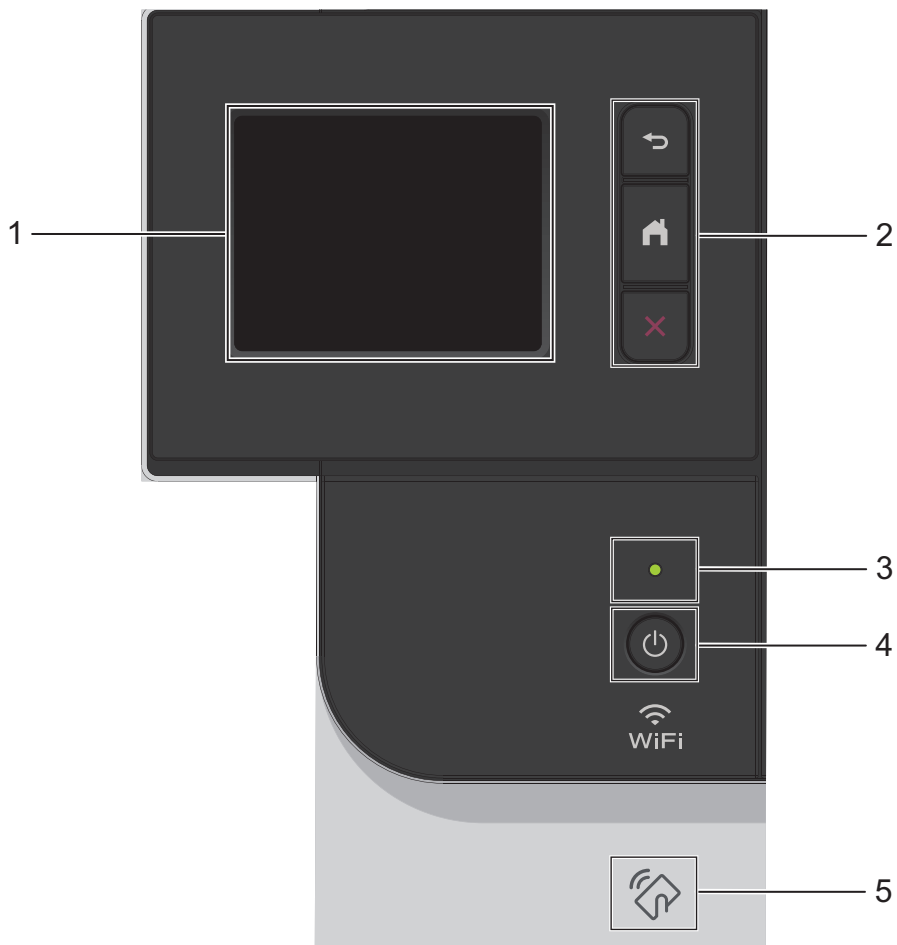

1. Pantalla de cristal líquido (LCD) táctil

Acceda a las opciones y los menús pulsándolos cuando aparecen en la pantalla táctil.

2. Botones del menú



Pulse para volver al menú anterior.



Pulse este botón para regresar a la pantalla Inicio.



(Cancelar)

Pulse para cancelar una operación. Pulse para cancelar un trabajo de impresión programado y borrarlo de la memoria del equipo.

3. **Indicador de encendido LED**

El LED se ilumina según el estado del equipo.

4. **Encendido/Apagado**

- Encienda el equipo pulsando .
- Apague el equipo manteniendo pulsado .

5. **Near Field Communication (NFC)**

Si su dispositivo Android™ es compatible con la función NFC, puede imprimir desde el dispositivo móvil acercándolo al símbolo de NFC del panel de control.

Información general de la pantalla LCD táctil

Modelos relacionados:
HL-L3270CDW

Desde la pantalla de Inicio, puede acceder a la configuración WiFi, el nivel del tóner, los ajustes y las pantallas de funciones.

La pantalla Inicio muestra el estado del equipo cuando está inactivo. Al mostrarse, esta pantalla indica que su equipo está preparado para el siguiente comando.

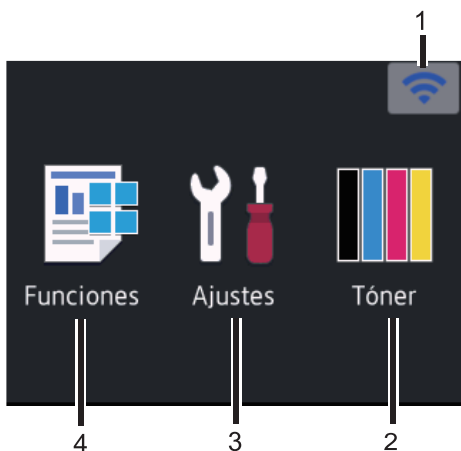

1. (Estado inalámbrico)

Si está utilizando una conexión inalámbrica, un indicador de cuatro niveles en la pantalla Inicio muestra la intensidad actual de la señal inalámbrica.



- Si ve  en la parte superior de la pantalla, presione para seleccionar el método de conexión inalámbrica o modifique la conexión inalámbrica existente.

2. [Tóner]

Muestra la vida útil restante del tóner. Pulse para acceder al menú [Tóner].

3. [Ajustes]

Pulse para acceder al menú [Ajustes].

Utilice el menú de configuración para acceder a las configuraciones del equipo Brother.

Si Setting Lock se ha activado, aparece el icono de un candado  en la pantalla LCD. Deberá desbloquear el equipo para cambiar cualquier ajuste.

4. [Funciones]

Pulse para acceder a la pantalla de funciones.

• [Impresión segura]

Pulse para acceder al menú de impresión segura.

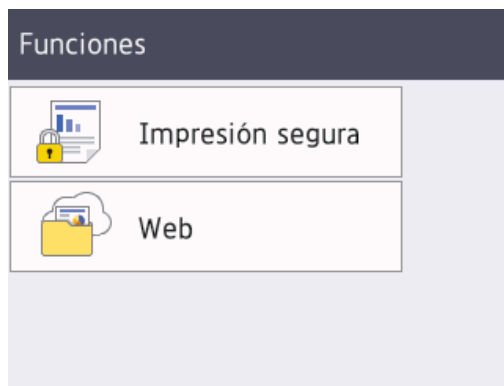

• [Web]

Pulse para conectar el equipo Brother a un servicio de Internet.



Icono de advertencia



El icono de advertencia  aparece cuando hay un mensaje de error o de mantenimiento; pulse  para verlo y, a continuación, pulse  para volver al modo preparado.

NOTA

Este producto adopta la fuente de ARPHIC TECHNOLOGY CO., LTD.

2

Cargar papel

Cargar papel en la bandeja de papel

Use la bandeja de papel cuando imprima en los siguientes medios:

Papel normal
Papel fino
Papel reciclado
Papel grueso

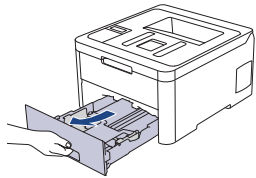

- Ajuste las guías
- Mueva el papel
- No supere esta marca

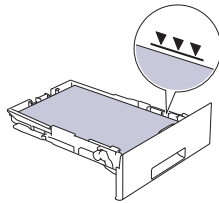

Información más detallada >> *Guía del usuario online: Cargar papel en la bandeja de papel*

Cargar papel en la ranura de alimentación manual

Use la ranura de alimentación manual cuando imprima en los siguientes medios:

Papel normal
Papel fino
Papel reciclado
Papel bond
Papel grueso
Etiquetas ¹
Sobres ¹
Papel satinado

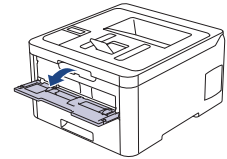

- Ajuste las guías
- Utilice ambas manos para insertar una hoja de papel.
- Continúe presionando el papel contra los rodillos unos dos segundos o hasta que el equipo agarre el papel y tire de él.

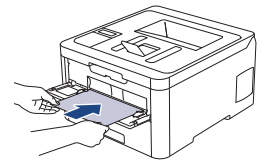

¹ Abra la cubierta trasera (cara arriba hacia la bandeja de salida) antes de imprimir para que el papel impreso pueda salir con la cara hacia arriba en la bandeja de salida.

Información más detallada >> *Guía del usuario online: Cargar e imprimir papel en la ranura de alimentación manual*







Use esta sección para resolver los problemas que pueda encontrar cuando use su equipo Brother.

Identificar el problema

Aunque parezca que su equipo está estropeado, usted puede corregir la mayoría de los problemas.

Primero, verifique las siguientes acciones:

- El cable de alimentación del equipo está conectado correctamente y el equipo está encendido.
- Se han quitado todas las partes protectoras naranjas del equipo.
- (Para modelos de red) El punto de acceso (para redes inalámbricas), enrutador o concentrador está encendido y su botón de conexión parpadea.
- El papel está correctamente insertado en la bandeja de papel.
- Los cables de la interfaz están conectados de manera segura a la máquina y al equipo.
- Verifique el estado del equipo en su equipo o en **Brother Status Monitor** en su computadora.

Identificación del error	Búsqueda de una solución
<p>Con Status Monitor</p> <ul style="list-style-type: none"> Haga doble clic en el icono  en la bandeja de notificación.  <ul style="list-style-type: none"> (Windows®) Si ha marcado Cargar Status Monitor en Inicio la casilla de verificación, el Status Monitor se iniciará automáticamente cada vez que inicie su computadora. 	<ul style="list-style-type: none"> El icono verde indica el estado normal en espera. <ul style="list-style-type: none">  El icono amarillo indica una advertencia. <ul style="list-style-type: none">  Un icono rojo indica que se ha producido un error. <ul style="list-style-type: none">  Un icono gris indica que el equipo está fuera de línea. <ul style="list-style-type: none">  Haga clic en el botón Solución de problemas para acceder al sitio web de solución de problemas de Brother.
<p>Con la pantalla LCD</p> 	<ol style="list-style-type: none"> Siga los mensajes de la pantalla LCD. Si no puede resolver el problema >>> <i>Guía del usuario online: Mensajes de error y mantenimiento</i> o consulte la página de su modelo Preguntas frecuentes y Solución de problemas desde Brother Solutions Center en support.brother.com.

Mensajes de error y mantenimiento

Para obtener más información acerca de los mensajes de error y de mantenimiento, consulte la *Guía del usuario online*.

Para ver la *Guía del usuario online* y otras guías disponibles, visite support.brother.com/manuals.

Atascos de papel

Un mensaje de error indica dónde hay un atasco en su equipo.

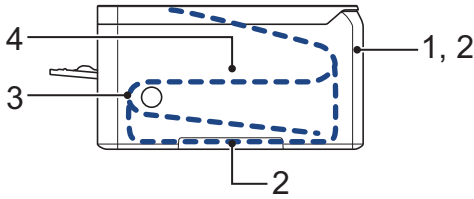

Mensajes de error:

1. Atasco en la parte trasera
2. Atasco a 2 caras
3. Atasco en bandeja
4. Atasco en el interior

Consulte los mensajes **Brother Status Monitor** en su computadora.

Soluciones para conexión inalámbrica

Si no puede conectar su equipo Brother a la red inalámbrica, consulte lo siguiente:

- *Guía del usuario online: Imprimir el informe WLAN*
- *Guía de configuración rápida: Configuración inalámbrica alternativa*

Para ver la *Guía del usuario online* y otras guías disponibles, visite support.brother.com/manuals.

Consumibles

Cuando llegue el momento de cambiar consumibles, como el tóner o el tambor, aparecerá un mensaje de error en el panel de control del equipo o en el Status Monitor. Para obtener más información sobre los suministros de su equipo, visite www.brother.com/original/index.html o comuníquese con su distribuidor de Brother local.

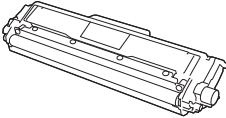
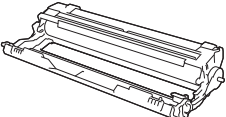

El número de pedido del consumible (N.º) variará de acuerdo a su país y región.

Para EE. UU. y México		
Artículos consumibles	N.º de pedido del consumible	Vida útil aproximada (Páginas de rendimiento)
Cartucho de tóner 	Tóner estándar: TN-223	<ul style="list-style-type: none"> • Negro: Aproximadamente 1400 páginas¹₂ • Cian / Magenta / Amarillo: Aproximadamente 1300 páginas¹₂
	Tóner de alto rendimiento: TN-227	<ul style="list-style-type: none"> • Negro: Aproximadamente 3000 páginas¹₂ • Cian / Magenta / Amarillo: Aproximadamente 2300 páginas¹₂
	Tóner de inicio: (Suministradas con su equipo)	<ul style="list-style-type: none"> • Negro: Aproximadamente 1000 páginas¹₂ • Cian / Magenta / Amarillo: Aproximadamente 1000 páginas¹₂
Unidad de tambor 	DR-223CL ³ DR-223CL-BK ⁴ DR-223CL-CMY ⁵	Aproximadamente 18 000 páginas ⁶

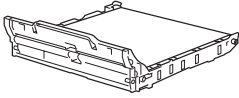
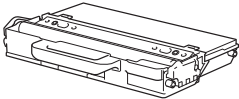
Para EE. UU. y México		
Artículos consumibles	N.º de pedido del consumible	Vida útil aproximada (Páginas de rendimiento)
Unidad de correa 	BU-223CL	Aproximadamente 50 000 páginas ⁷
Recipiente de tóner residual 	WT-223CL	Aproximadamente 50 000 páginas ²

- 1 El rendimiento aproximado del cartucho se declara de acuerdo con la norma ISO/IEC 19798.
- 2 Páginas tamaño Carta o A4 a una sola cara
- 3 Contiene cuatro unidades de tambor: uno negro y tres de color.
- 4 Contiene una unidad de tambor negro.
- 5 Contiene una unidad de tambor de color.
- 6 Aproximadamente 18.000 páginas en base a una página por tarea [páginas A4 o Carta a una sola cara]. El número de páginas puede variar de acuerdo a distintos factores que incluyen, entre otros, el tipo medio y el tamaño del medio.
- 7 Aproximadamente 50.000 páginas en base a 2 páginas por tarea [páginas A4 o Carta a una sola cara]. El número de páginas puede variar de acuerdo a distintos factores que incluyen, entre otros, el tipo de medio y el tamaño del medio.

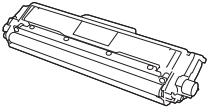
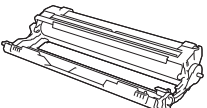
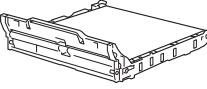
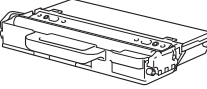
Para países de América Latina		
Artículos consumibles	N.º de pedido del consumible	Vida útil aproximada (Páginas de rendimiento)
Cartucho de tóner 	Tóner estándar: TN-213	<ul style="list-style-type: none"> • Negro: Aproximadamente 1400 páginas ^{1 2} • Cian / Magenta / Amarillo: Aproximadamente 1300 páginas ^{1 2}
	Tóner de alto rendimiento: TN-217	<ul style="list-style-type: none"> • Negro: Aproximadamente 3000 páginas ^{1 2} • Cian / Magenta / Amarillo: Aproximadamente 2300 páginas ^{1 2}
	Tóner de inicio: (Suministradas con su equipo)	<ul style="list-style-type: none"> • Negro: Aproximadamente 1000 páginas ^{1 2} • Cian / Magenta / Amarillo: Aproximadamente 1000 páginas ^{1 2}
Unidad de tambor 	DR-213CL ³ DR-213CL-BK ⁴ DR-213CL-CMY ⁵	Aproximadamente 18 000 páginas ⁶
Unidad de correa 	BU-223CL	Aproximadamente 50 000 páginas ⁷
Recipiente de tóner residual 	WT-223CL	Aproximadamente 50 000 páginas ²

¹ El rendimiento aproximado del cartucho se declara de acuerdo con la norma ISO/IEC 19798.

² Páginas tamaño Carta o A4 a una sola cara

³ Contiene cuatro unidades de tambor: uno negro y tres de color.

⁴ Contiene una unidad de tambor negro.

⁵ Contiene una unidad de tambor de color.

⁶ Aproximadamente 18.000 páginas en base a una página por tarea [páginas A4 o Carta a una sola cara]. El número de páginas puede variar de acuerdo a distintos factores que incluyen, entre otros, el tipo medio y el tamaño del medio.

- 7 Aproximadamente 50.000 páginas en base a 2 páginas por tarea [páginas A4 o Carta a una sola cara]. El número de páginas puede variar de acuerdo a distintos factores que incluyen, entre otros, el tipo de medio y el tamaño del medio.



Si está usando Windows[®], haga doble clic en el icono **Brother Creative Center**  en su escritorio para acceder a nuestro sitio web **GRATUITO**, que ha sido diseñado como recurso para ayudarle a crear e imprimir fácilmente materiales personalizados con fotos, texto y un toque creativo para uso personal y comercial.

Los usuarios de Mac pueden acceder a Brother CreativeCenter desde la siguiente dirección web:

www.brother.com/creativecenter

Brother International Corporation
200 Crossing Boulevard
P.O. Box 6911
Bridgewater, NJ 08807-0911 USA

Brother International Corporation (Canada) Ltd.
1 rue Hôtel de Ville,
Dollard-des-Ormeaux, QC, Canada H9B 3H6

brother

Visite nuestro sitio en la web
www.brother.com

Este producto únicamente puede utilizarse en el país en el que se ha adquirido, las compañías locales Brother o sus distribuidores únicamente ofrecerán soporte técnico a aquellos equipos que se hayan adquirido en sus respectivos países.



US-SPA
Versión 0