

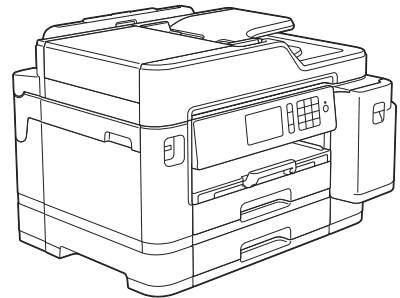

Guia de Referência

Explicações breves para operações de rotina

MFC-J5945DW



A Brother recomenda manter este guia junto do seu equipamento Brother para uma consulta rápida.



Guia On-line do Utilizador

Para obter instruções mais avançadas, informações e especificações de produto consulte o *Guia On-line do Utilizador* em support.brother.com/manuals



Localização dos manuais do utilizador

Nome do manual	Conteúdo	Localização
Guia de Segurança de Produto	Leia este manual primeiro. Leia as Instruções sobre Segurança antes de configurar o equipamento. Consulte este manual para se informar sobre marcas comerciais e restrições legais.	Impresso / Na caixa
Guia de Instalação Rápida	Siga as instruções para configurar o equipamento e instalar Pacote completo de software e controladores para o sistema operativo e tipo de ligação que está a utilizar.	Impresso / Na caixa
Guia de Referência	Aprenda as operações básicas de impressão através de PC, impressão direta, digitalização, cópia e fax, bem como operações básicas de manutenção do equipamento. Consulte as sugestões para a solução de problemas.	Impresso ou no disco de instalação da Brother / Na caixa
Guia On-line do Utilizador	Este manual inclui os conteúdos adicionais do <i>Guia de Referência</i> . Além de informações sobre impressão através de PC, impressão direta, digitalização, cópia, fax, serviços da Internet, funções de dispositivos móveis e operações do Brother ControlCenter, são incluídas informações úteis sobre a utilização do equipamento numa rede.	Brother Solutions Center ¹

¹ Visite support.brother.com/manuals.

Obter as atualizações dos controladores mais recentes

Visite a página **Transferências** do seu modelo no Brother Solutions Center em support.brother.com para descarregar os controladores. Para manter o desempenho do seu equipamento atualizado, procure as últimas atualizações do firmware nessa página.

©2018 Brother Industries, Ltd. Todos os direitos reservados.

Dúvidas ou problemas? Consulte as nossas perguntas mais frequentes, soluções e vídeos online.

Visite a página **Perguntas mais frequentes e Resolução de problemas** do seu modelo no Brother Solutions Center em support.brother.com.

- **Permite efetuar vários tipos de procura**
- **Apresenta questões relacionadas para mais informações**
- **Recebe atualizações regulares baseadas nas opiniões dos clientes**

Apresentação do painel de controlo

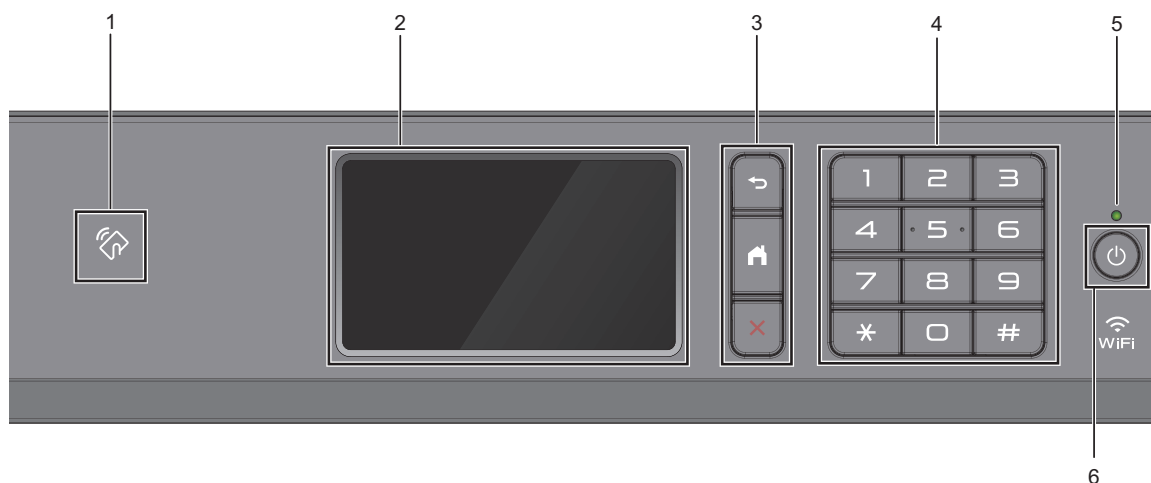

1.  **Símbolo NFC (comunicação de campo próximo)**
 Pode utilizar a autenticação de cartão encostando o cartão IC ao símbolo NFC no painel de controlo.

 Se o seu dispositivo Android™ suportar a tecnologia NFC, pode imprimir a partir do seu dispositivo ou digitalizar documentos para o seu dispositivo da mesma forma.
2. **LCD (ecrã de cristais líquidos) sensível ao toque**
 Aceda aos menus e às opções premindo-os no ecrã tátil.

3. Botões de menu



(Voltar)
 Prima para voltar ao menu anterior.



(Início)
 Prima para voltar ao ecrã inicial.



(Cancelar)
 Prima para cancelar uma operação.

4. Teclado de marcação

Prima os dígitos para marcar números de telefone ou de fax e para introduzir o número de cópias.

5. Indicador LED de ligar/desligar

O LED acende consoante o estado do equipamento.

Enquanto o equipamento estiver no modo de espera, o LED fica intermitente.

6. Ligar/Desligar

Prima  para ligar o equipamento.

Mantenha premido  para desligar o equipamento. O ecrã tátil apresenta [A desligar] e fica ligado durante alguns segundos antes de se desligar automaticamente. Se tiver ligado um telefone externo ou TAD, estará sempre disponível.

Se desligar o equipamento utilizando , este continua a limpar periodicamente a cabeça de impressão para manter a qualidade de impressão. Para prolongar a vida útil da cabeça de impressão, garantir uma maior eficiência dos cartuchos de tinta e preservar a qualidade de impressão, mantenha o equipamento sempre ligado a uma fonte de alimentação.

Apresentação do ecrã LCD tátil

Pode mudar de ecrã Início, deslizando o dedo para a direita ou para a esquerda, ou premindo ◀ ou ▶.

A partir dos ecrãs Início, pode aceder aos ecrãs de atalhos, de configuração Wi-Fi®, de definições e níveis de tinta.

Ecrã inicial

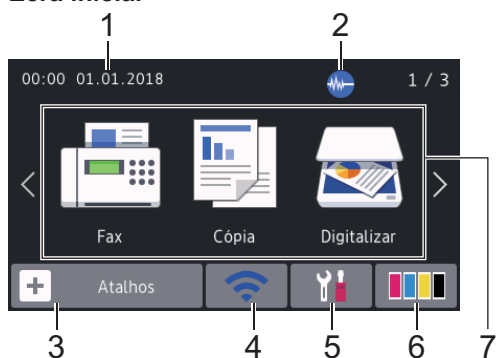

Este ecrã apresenta o estado do equipamento quando este se encontra inativo. Quando aparece, indica que o equipamento está pronto para o comando seguinte.

1. Data e hora

Apresenta a data e a hora do equipamento.

2. Modo silencioso

Este ícone aparece quando a definição [Modo Silêncio] estiver configurada para [Ligar].

O modo silencioso pode reduzir o ruído da impressão. Quando o modo silencioso está ativado, a velocidade de impressão torna-se mais lenta.

3. [Atalhos]

Crie atalhos para operações que utilize frequentemente, como enviar um fax, copiar, digitalizar e utilizar o Web Connect e serviços de aplicações.







- Estão disponíveis três separadores de atalhos e cada separador pode ter até seis atalhos.



- Prima , apresentado na parte inferior do ecrã, para aceder aos ecrãs Início.

4. Estado da ligação sem fios

Cada ícone da tabela que se segue apresenta o estado da rede sem fios:

	O equipamento não está ligado ao ponto de acesso/router sem fios. Prima este botão para configurar as definições sem fios. Informações mais detalhadas >>> <i>Guia de Instalação Rápida</i>
	A rede sem fios está ligada. Um indicador de três níveis em cada ecrã Início apresenta a intensidade atual do sinal sem fios.
	Não é possível detetar o router/ponto de acesso sem fios.
	A definição de ligação sem fios está desativada.



Pode configurar as definições sem fios premindo o botão de estado sem fios.

5. [Definiç.]

Prima para aceder ao menu [Definiç.].

6. [Tinta]

Apresenta o volume aproximado de tinta disponível. Prima para aceder ao menu [Tinta].

Quando um cartucho de tinta estiver quase a acabar ou tiver um problema, aparece um ícone de erro na cor da tinta em causa.

7. Modos:

Prima para mudar para cada um dos modos.

[Fax] / [Cópia] / [Digitalizar] / [Impressão Segura] / [Web] / [Aplicações] / [USB] / [Atalhos Cópia A3] / [Transferir Software]

Para obter mais informações sobre [Web] e [Aplicações] ►► *Guia On-line do Utilizador*

8. Ícone de informações

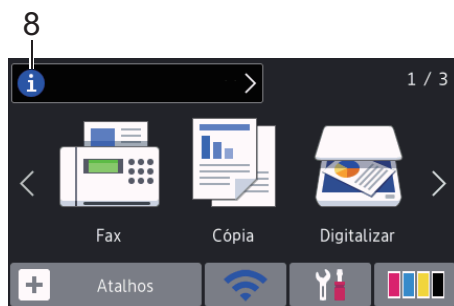





Estas novas informações da Brother aparecem na barra de informações quando as definições de notificação, como [Mensagem da Brother] e [Ver. auto firmware] estão configuradas para [Ligar].

(É necessária uma ligação à Internet, podendo ser aplicadas taxas relativas a dados.)

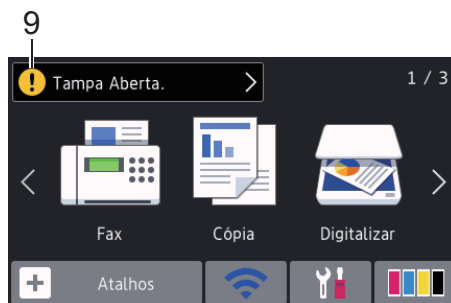
Prima  para ver os detalhes.

9. Ícone de advertência



O ícone de advertência  aparece quando existe uma mensagem de erro ou de manutenção; prima  para ver os detalhes e, em seguida, prima  para voltar ao ecrã Início.

Navegar no ecrã tátil

Prima o LCD com um dedo para o utilizar. Para ver e aceder a todas as opções, deslize para a esquerda, para a direita, para cima ou para baixo ou prima ◀▶ ou ▲▼ no LCD para percorrer as opções.

IMPORTANTE

NÃO pressione o LCD com um objeto afiado, como uma caneta ou um estilete. Pode danificar o equipamento.

NOTA

- Este produto adota o tipo de letra da ARPHIC TECHNOLOGY CO., LTD.
- NÃO toque no LCD imediatamente após ligar o cabo de alimentação à tomada ou ativar o equipamento. Pode causar um erro.

Colocar papel

1 Coloque o papel na gaveta do papel da forma seguinte.







Folheie bem a pilha de papel.

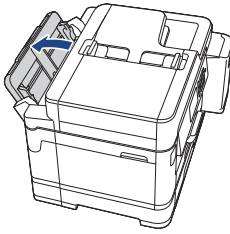

O tamanho do papel determina a orientação quando colocar o papel.

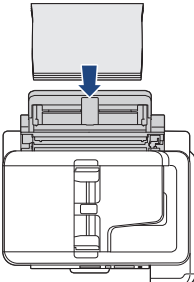
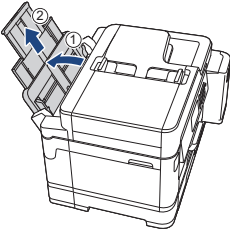
Gaveta #1	Gaveta #2	Como colocar papel		
A4 Letter Executive	A4 Letter (Apenas papel simples e papel reciclado)		Ajuste as guias do papel.	Orientação horizontal
A5 A6 Fotografia Foto L Foto 2L Ficha Envelopes	-		Ajuste as guias do papel.	Orientação vertical
A3 Ledger Legal Folio Legal (México) Legal (Índia) Legal (Índia) (O papel fotográfico plastificado não está disponível.)	A3 Ledger Legal Folio Legal (México) Legal (Índia) (Apenas papel simples e papel reciclado)		Puxe a gaveta utilizando o deslocador verde e, em seguida, ajuste as guias do papel.	Orientação vertical

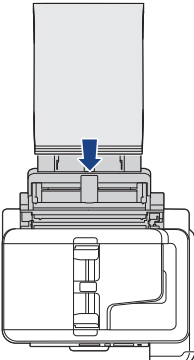
Gaveta MF	Como colocar papel	
A4 Letter Executive		Ajuste as guias do papel da gaveta MF.  Orientação horizontal 
A3 Ledger Legal Folio Legal (México) Legal (Índia) A5 A6 Fotografia Foto L Foto 2L Ficha Envelopes		Ajuste as guias do papel da gaveta MF.  Orientação vertical 

Informações mais detalhadas >> *Guia On-line do Utilizador: Colocar papel*

2 Abra a aba do suporte do papel.

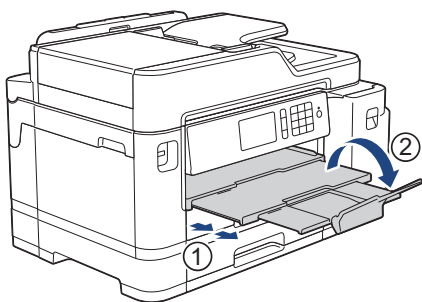

3 Altere a configuração do tamanho do papel no menu do equipamento, se isso for necessário.

Colocar documentos

Colocar documentos no alimentador automático de documentos (ADF)

- 1 Folheie bem as folhas.
- 2 Ajuste as guias (1) ao tamanho do documento.

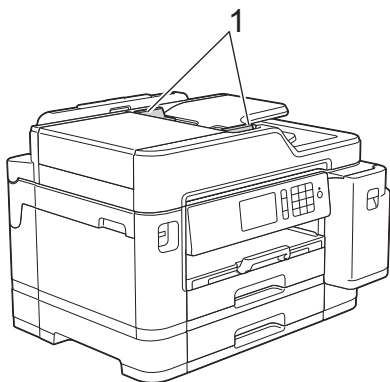

- 3 Coloque o documento com a **face para cima** no ADF, conforme indica a ilustração, até sentir o documento tocar nos rolos de alimentação e o equipamento emitir um sinal sonoro.

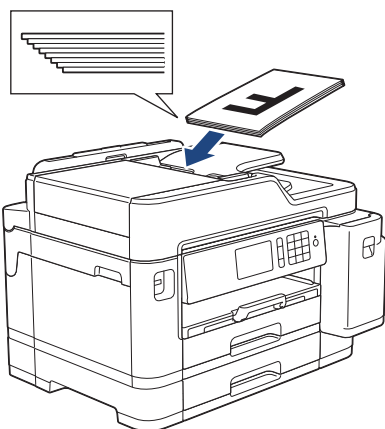

Colocar documentos no vidro do digitalizador

- 1 Levante a tampa dos documentos.
- 2 Coloque o documento com a **face para baixo** no canto superior esquerdo do vidro do digitalizador, conforme indica a ilustração.

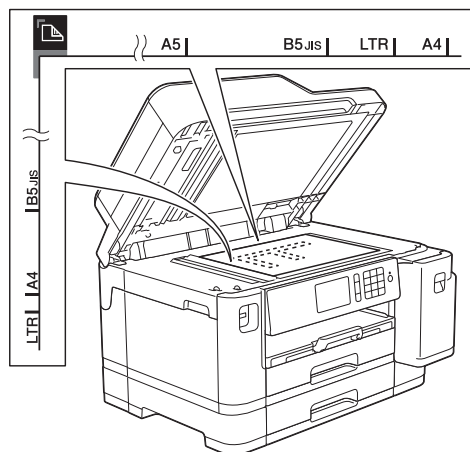

- 3 Feche a tampa dos documentos.

Imprimir a partir do computador

Antes de tentar qualquer operação de impressão, confirme o seguinte:

- Certifique-se de que instalou os controladores e o software da Brother.
- Certifique-se de que o cabo de rede ou USB está ligado corretamente ou de que se encontra ligado à rede através do seu ponto de acesso/router sem fios.

Imprimir um documento (Windows®)

- 1 Selecione o comando de imprimir na sua aplicação.
- 2 Selecione **Brother MFC-XXXX Printer** (em que XXXX é o nome do seu modelo).
- 3 Clique em **Imprimir**.
- 4 Conclua a sua operação de impressão.

Imprimir um documento (Mac)

- 1 A partir de uma aplicação como o Apple TextEdit, clique no menu **Ficheiro** e selecione **Imprimir**.
- 2 Selecione **Brother MFC-XXXX** (em que XXXX é o nome do seu modelo).
- 3 Clique em **Imprimir**.

- 4 Conclua a sua operação de impressão.

Impressões variadas

Para utilizar funções de impressão variadas, clique no botão de propriedades ou preferências de impressão para alterar a configuração da impressora.

Imprimir nos dois lados do papel automaticamente

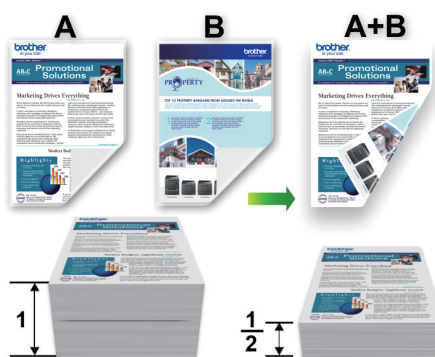

Imprimir mais de uma página numa única folha de papel (N em 1)



No Windows®:

Informações mais detalhadas >> *Guia On-line do Utilizador. Imprimir a partir do computador (Windows®)*

No Mac:

Informações mais detalhadas >> *Guia On-line do Utilizador. Imprimir a partir do computador (Mac)*

Imprimir fotografias diretamente a partir de uma unidade de memória flash USB

Pré-visualizar e imprimir fotografias a partir de uma unidade de memória flash USB

Pré-visualize as fotografias no LCD antes de as imprimir. Imprima imagens guardadas numa unidade de memória flash USB.

- 1 Coloque uma unidade de memória flash USB na ranhura USB.

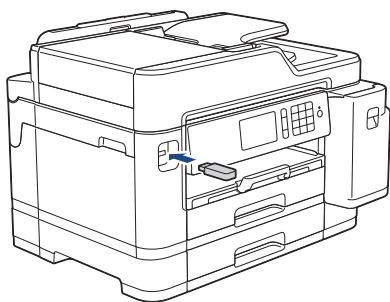

- 2 Prima [Impressão JPEG] > [Selecionar Ficheiros].
- 3 Passe o dedo para a esquerda ou para a direita, ou prima ◀ ou ▶, para visualizar a fotografia que pretende imprimir e, em seguida, prima-a.

 Para imprimir todas as fotografias, prima [Imp. td] e, em seguida, prima [Sim] para confirmar.

- 4 Prima × 01 para visualizar o teclado do ecrã tátil e, em seguida, introduza o número de cópias utilizando o teclado do ecrã tátil. Prima [OK].

Pode também premir [-] ou [+] no ecrã tátil, ou utilizar os números do teclado de marcação.

- 5 Prima [OK].
- 6 Repita os três últimos passos até ter selecionado todas as fotografias que pretende imprimir.
- 7 Prima [OK].
- 8 Leia e confirme a lista de opções apresentada.
- 9 Para alterar as definições de impressão, prima [Def. Impres.]. Quando terminar, prima [OK].
- 10 Prima [Iniciar].

Descrição geral das definições de impressão

As definições de impressão que alterar são temporárias para a impressão atual. O equipamento regressa às configurações predefinidas após a impressão estar concluída.

 Pode guardar as configurações de impressão que utiliza mais frequentemente, especificando-as como predefinições.

Informações mais detalhadas ►► *Guia On-line do Utilizador*

Imprimir um ficheiro PDF diretamente a partir de uma unidade de memória flash USB

Pode imprimir um ficheiro PDF diretamente a partir de uma unidade de memória flash USB.



Não é possível imprimir ficheiros PDF com 2 ou mais GB.

- 1 Coloque uma unidade de memória flash USB na ranhura USB.

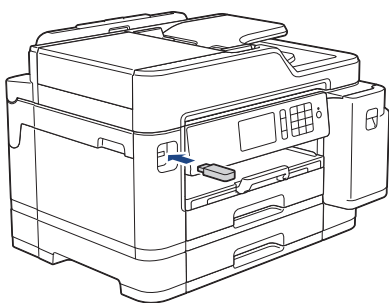

- 2 Prima [Impressão PDF].
- 3 Deslize o dedo para cima ou para baixo, ou prima ▲ ou ▼, para ver o ficheiro PDF que pretende imprimir e prima-o.
- 4 Prima **x001** para visualizar o teclado do ecrã tátil e, em seguida, introduza o número de cópias utilizando o teclado do ecrã tátil. Prima [OK].

Pode também premir [-] ou [+] no ecrã tátil, ou utilizar os números do teclado de marcação.
- 5 Leia e confirme a lista de opções apresentada.
- 6 Para alterar as definições de impressão, prima [Def's. Impres.].

Quando terminar, prima [OK].

- 7 Prima [Iniciar mono] ou [Cor Inicial].

Copiar um documento

1 Certifique-se de que colocou papel do tamanho correto na gaveta do papel.

2 Coloque o documento.

3 Prima  [Cópia].

No ecrã tátil, aparece:

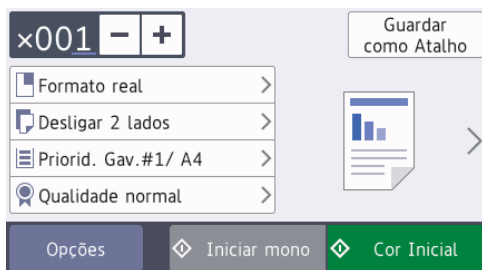

4 Altere as definições de cópia conforme necessário.

Quando colocar papel que não seja papel simples de tamanho A4, tem de alterar as definições [Tamanho Papel] e [Tipo de Papel] premindo [Opções].

- **x001** (N.º de cópias)

Prima **x001** para visualizar o teclado do ecrã tátil e, em seguida, introduza o número de cópias utilizando o teclado do ecrã tátil. Prima [OK].

Pode também premir [-] ou [+] no ecrã tátil, ou utilizar os números do teclado de marcação.

- [Opções]

Prima **Opções** para alterar as definições de cópia apenas para a próxima cópia.

Quando terminar, prima [OK].

Quando terminar de selecionar novas opções, pode guardá-las premindo o botão [Guardar como Atalho].

5 Prima [Iniciar mono] ou [Cor Inicial].

Para parar a cópia, prima .

Outras opções de cópia

É possível utilizar várias funções de cópia alterando as definições de cópia. Prima o botão [Opções].

Ampliar ou reduzir imagens copiadas

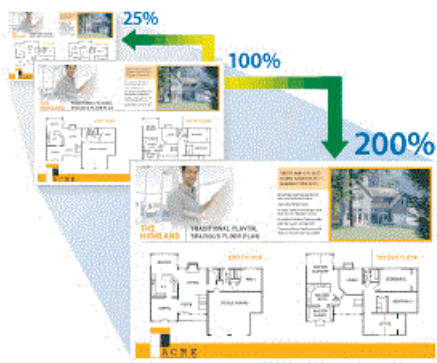

Cópia de 2 lados

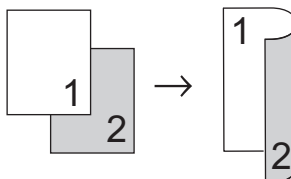

Informações mais detalhadas >> *Guia Online do Utilizador. Cópia*

Antes da digitalização

Antes de tentar digitalizar, confirme o seguinte:



- Certifique-se de que instalou os controladores e o software da Brother.
- Certifique-se de que o cabo de rede ou USB está ligado corretamente ou de que se encontra ligado à rede através do seu ponto de acesso/router sem fios.

Digitalizar a partir do computador

Existem várias formas de utilizar o computador para digitalizar fotografias e documentos no seu equipamento Brother. Utilize o software fornecido pela Brother ou a sua aplicação de digitalização favorita.

Informações mais detalhadas ►► *Guia Online do Utilizador: Digitalizar a partir do computador (Windows®) ou Digitalizar a partir do computador (Mac)*

Digitalizar com o botão “Digitalizar” do equipamento

- 1 Coloque o documento.
- 2 Prima  [Digitalizar].
- 3 Deslize o dedo para a esquerda ou para a direita, ou prima ◀ ou ▶, para ver  [para PC].
O ícone passa para o centro do ecrã táctil e fica realçado a azul.

- 4 Prima  [para PC].

- 5 Prima [para Ficheiro].

- 6 Se o equipamento estiver ligado através da rede, deslize o dedo para cima ou para baixo, ou prima ▲ ou ▼, para ver o computador para o qual pretende enviar os dados e, em seguida, prima o nome do computador.



Se o LCD solicitar a introdução de um PIN, utilize o LCD para introduzir o PIN de quatro dígitos do computador e prima [OK].

- 7 Efetue uma das seguintes ação:
 - Para alterar as definições, prima [Opções] ou [Def. no disp.].
 - Prima [Iniciar] para começar a digitalizar sem alterar definições adicionais.

O equipamento inicia a digitalização. Se utilizar o vidro do digitalizador do equipamento, siga as instruções apresentadas no LCD para concluir o trabalho de digitalização.



Para utilizar a definição [Opções] ou [Def. no disp.], é necessário ter ligado ao equipamento um computador com o software ControlCenter4 (Windows®) ou iPrint&Scan (Mac) da Brother instalado.

- 8 Para digitalizar ambos os lados do documento, prima [Digit. 2 lados] e, em seguida, selecione o tipo de documento.

9 Altere as definições de digitalização que pretende, como tipo de digitalização, resolução, tipo de ficheiro e tamanho do documento, se necessário. Quando terminar, prima [OK].

10 Prima [Iniciar].

O equipamento inicia a digitalização. Se utilizar o vidro do digitalizador do equipamento, siga as instruções apresentadas no LCD para concluir o trabalho de digitalização.

Antes de enviar faxes

Interferência na linha telefónica/VoIP

Se tiver problemas de envio ou receção de um fax devido a possíveis interferências na linha telefónica ou se estiver a utilizar um sistema VoIP, recomendamos que altere a velocidade do modem para minimizar os erros nas operações de fax.

1 Prima  [Definiç.] > [Defin. todas] > [Conf.inicial] > [Compatível].

2 Prima a opção que pretender.

- [Básico (p/ VoIP)] reduz a velocidade do modem para 9600 bps e desativa a receção de faxes a cores e o modo de correção de erros (ECM), exceto para o envio de faxes a cores. A menos que a interferência seja um problema recorrente na sua linha telefónica, será preferível utilizar apenas quando necessário.

Para melhorar a compatibilidade com a maioria dos serviços VoIP, a Brother recomenda mudar a configuração de compatibilidade para [Básico (p/ VoIP)].

- [Normal] configura a velocidade do modem para 14.400 bps.
- [Alta] configura a velocidade do modem para 33.600 bps.

3 Prima .



- VoIP (Voice over IP) é um tipo de sistema telefónico que utiliza uma ligação à Internet, em vez de uma linha telefónica tradicional.

Enviar um fax

1 Coloque o documento no ADF ou no vidro do digitalizador.

2 Prima  [Fax].



Se a definição [Pré-visual. Fax] estiver configurada para [Ligar], prima  [Fax] > [A Enviar Faxes].

No ecrã tátil, aparece:

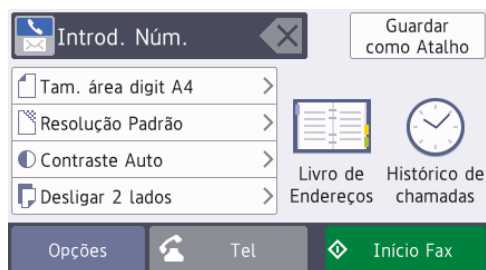

3 Introduza o número de fax de uma das seguintes formas:

- Teclado de marcação (introduza manualmente o número de fax).
Prima todos os dígitos do número usando o teclado de marcação.
- [Remarc.] (Remarque o último número marcado).
Prima [Histórico de chamadas] > [Remarc.].
- [Números marcados] (Selecione um número no histórico de chamadas efetuadas.)

Prima [Histórico de chamadas]
> [Números marcados].

Selecione o número pretendido e
prima [Aplicar].

- [Hist. ID chamador] (Selecione um número no histórico de identificação de chamadas.)

Prima [Histórico de chamadas]
> [Hist. ID chamador].

Selecione o número pretendido e
prima [Aplicar].

- [Livro de Endereços] (Selecione um número do livro de endereços.)

Prima [Livro de Endereços].

Efetue uma das seguintes ações:

- Selecione o número pretendido e prima [Aplicar].
- Prima , introduza a primeira letra do nome e, em seguida, prima [OK]. Prima o nome que pretende marcar. Se o nome tiver dois números, prima o número pretendido. Prima [Aplicar].

Para obter informações mais detalhadas sobre como guardar números do livro de endereços >> *Guia On-line do Utilizador*



Se a procura LDAP estiver disponível, o resultado será apresentado no ecrã tátil com .

4 Para alterar as definições adicionais, prima [Opções].

Quando terminar, prima [OK].

5 Prima [Início Fax].

6 Efetue uma das seguintes ação:

- Se estiver a utilizar o ADF, o equipamento inicia a digitalização e envia depois o documento.

- Se estiver a utilizar o vidro do digitalizador e tiver selecionado [Mono] em [Definição cor], o equipamento começa a digitalizar a primeira página.

Avance para o passo seguinte.

- Se estiver a utilizar o vidro do digitalizador e tiver selecionado [Cor] em [Definição cor], o ecrã tátil pergunta-lhe se pretende enviar um fax a cores.

Prima [Sim (Fax Cor)] para confirmar. O equipamento começa a marcar e a enviar o documento.

7 Quando o ecrã tátil apresentar [Página seguinte?], efetue um dos seguintes procedimentos:

- Prima [Não] quando terminar de digitalizar páginas. O equipamento começa a enviar o documento.
- Prima [Sim] para digitalizar outra página. Coloque a página seguinte no vidro do digitalizador e, em seguida, prima [OK]. O equipamento começa a digitalizar a página.

Repita este passo para cada página adicional.

Selecionar o modo de recepção correto

Deve selecionar o Modo de Recepção consoante os dispositivos externos e serviços telefónicos que tiver na sua linha.

Por predefinição, o equipamento recebe automaticamente todos os faxes que lhe são enviados. O diagrama que se segue ajuda a selecionar o modo correto.

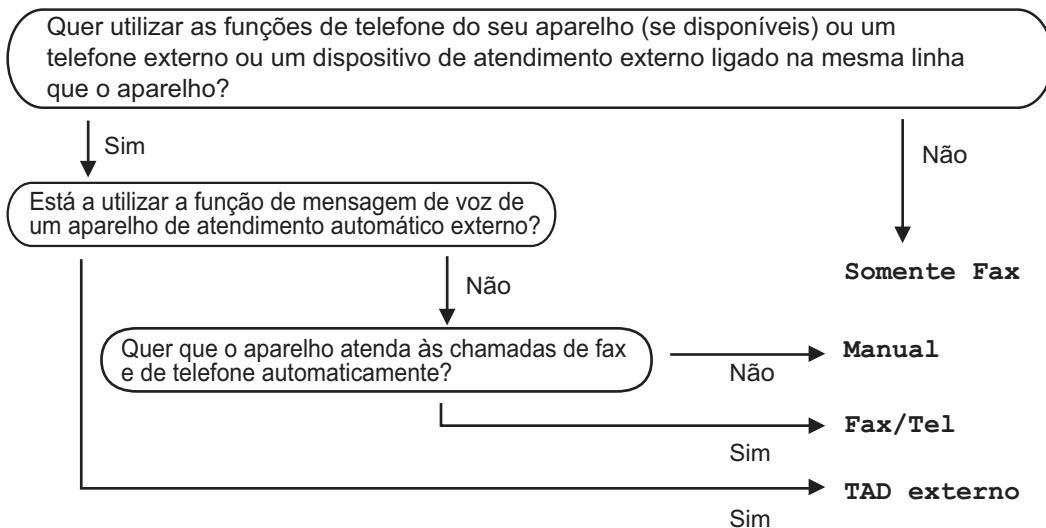



1 Prima . [Definiç.] > [Defin. todas] > [Fax] > [Conf. recepção] > [Modo Recepção].

2 Prima a opção [Somente fax], [Fax/Tel], [TAD externo] ou [Manual].

3 Prima .

Ver a qualidade de impressão

Se as impressões tiverem cores e texto esbatidos ou matizados ou se faltar texto, alguns dos bocais da cabeça de impressão podem estar obstruídos. Imprima a folha de verificação da qualidade de impressão e examine o padrão de verificação dos bocais.

- 1 Prima  [Definiç.] > [Manutenção] > [Melhorar Qual. Impressão] > [Verificar Qual. Impr.].
- 2 Prima [Iniciar].
O equipamento imprime a folha de verificação da qualidade de impressão.
- 3 Verifique a qualidade dos quatro blocos de cor na folha.
- 4 O ecrã tátil pergunta sobre a qualidade de impressão. Efetue uma das seguintes ação:
 - Se todas as linhas estiverem nítidas e visíveis, prima [Não] e, em seguida, prima  para terminar a verificação da qualidade de impressão.
 - Se faltarem linhas (ver **Má**, abaixo), prima [Sim].

OK

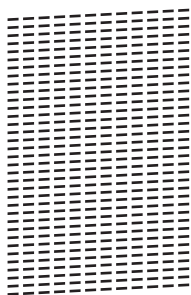

Má

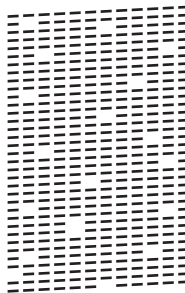

- 5 O ecrã tátil pede-lhe que verifique a qualidade de impressão de cada cor. Prima o número do padrão (1–4) que mais se aproxima do resultado de impressão.
- 6 Efetue uma das seguintes ação:
 - Se for necessário limpar a cabeça de impressão, prima [Iniciar] para iniciar o procedimento de limpeza.
 - Se não for necessário limpar a cabeça de impressão, o ecrã Manutenção volta a aparecer no ecrã tátil. Prima .
- 7 Quando o procedimento de limpeza termina, o ecrã tátil pergunta se pretende voltar a imprimir a folha de verificação da qualidade de impressão. Prima [Sim] e, em seguida, prima [Iniciar].
O equipamento volta a imprimir a folha de verificação da qualidade de impressão. Verifique novamente a qualidade dos quatro blocos de cor na folha.

Se limpar a cabeça de impressão e a impressão não melhorar, experimente instalar um novo cartucho de tinta original da Brother para cada cor problemática. Experimente voltar a limpar a cabeça de impressão. Se a impressão não tiver melhorado, contacte o

serviço de apoio ao cliente da Brother ou o revendedor Brother da sua área.

IMPORTANTE

NÃO toque na cabeça de impressão. Se tocar na cabeça de impressão, pode causar danos permanentes e anular a garantia da mesma.



Quando um bocal da cabeça de impressão está obstruído, a amostra impressa tem esta aparência.



Depois de limpar o bocal da cabeça de impressão, as linhas desaparecem.



Verificar o alinhamento da impressão do equipamento Brother

Se o texto impresso perder nitidez e as imagens ficarem desvanecidas após transportar o equipamento, poderá ser necessário ajustar o alinhamento da impressão.

Antes de ajustar o alinhamento da impressão, efetue primeiro um teste à qualidade de impressão premindo 

[Definiç.] > [Manutenção] >
[Melhorar Qual. Impressão] >
[Verificar Qual. Impr.]

- 1 Prima  [Definiç.] > [Manutenção] > [Melhorar Qual. Impressão] > [Alinhamento].
- 2 Prima [Seg.].
- 3 Prima [Sim] após ser apresentada no LCD uma mensagem de confirmação segundo a qual foi concluído um teste à qualidade de impressão.
- 4 Prima [Auto] ou [Manual].
 - Se selecionar o modo [Auto], o alinhamento da impressão é ajustado automaticamente digitalizando a folha de verificação do alinhamento.
 - Se selecionar o modo [Manual], terá de introduzir os dados impressos na folha de verificação do alinhamento manualmente.
- 5 Selecione o tamanho do papel em que pretende imprimir a folha de verificação do alinhamento.
 - Se selecionou o modo [Manual], selecione [Alinhamento básico] ou [Alinhamento avançado] no passo seguinte.
- 6 Coloque o tamanho do papel especificado na gaveta e, em seguida, prima [Iniciar].

O equipamento imprime a folha de verificação do alinhamento.
- 7 Siga as instruções apresentadas no LCD.



Quando o alinhamento da impressão não está ajustado corretamente, o texto fica impreciso, com este aspeto:

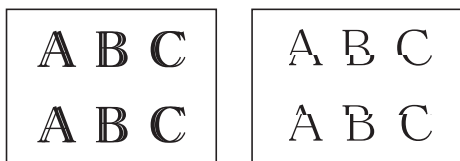

Depois de se ajustar corretamente o alinhamento da impressão, o texto fica com este aspeto.

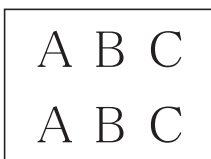

Verificar o volume da tinta (cálculo de páginas)

Embora apareça um ícone do volume da tinta no LCD do equipamento, pode visualizar uma imagem maior que apresenta a tinta restante em cada cartucho.

- 1 Prima  [Definiç.] > [Manutenção] > [Volum Tinteiro].

O ecrã tátil apresenta o volume da tinta e o cálculo de páginas ¹.







- a. Apresenta o nível de tinta do cartucho.
- b. Apresenta o nível de tinta restante no reservatório de tinta interno.
- c. Prima para alterar as definições de visualização da capacidade aproximada de páginas.
- d. O cálculo de páginas ¹ indica o número aproximado de páginas restantes que podem ser impressas com os cartuchos.

¹ O cálculo de páginas é uma estimativa com fins meramente informativos e não apresenta a capacidade real em termos de páginas restantes. Para obter informações sobre a capacidade real dos cartuchos, consulte support.brother.com/yield.



- Quando o cartucho de tinta estiver quase a acabar ou tiver um problema, aparece um dos ícones seguintes:

	O cartucho tem pouca tinta.
	O cartucho de tinta acabou.
	Existe um problema com o cartucho de tinta.

- Para verificar ou imprimir os números de modelo dos cartuchos de tinta, prima  (Voltar) para regressar ao [Tinta] ecrã do menu.

Prima [Modelo Cartucho Tinta] e siga as instruções apresentadas no ecrã tátil.

2 Prima .



- Pode também verificar o volume da tinta a partir do computador.
- Para obter informações detalhadas sobre os métodos de medição utilizados para as capacidades aproximadas, visite support.brother.com/yield.

Utilize esta secção para resolver problemas que podem ocorrer quando utiliza o equipamento Brother.

Identificação de problemas

Mesmo que o equipamento pareça ter um problema, a maioria dos problemas pode ser corrigida por si.

Comece por verificar o seguinte:

- O cabo de alimentação do equipamento está ligado corretamente e o equipamento está ligado.
- Todas as peças de proteção do equipamento foram removidas.
- Os cartuchos de tinta estão instalados corretamente.
- A tampa do digitalizador e a tampa de desencravamento de papel estão bem fechadas.
- O papel está corretamente colocado na gaveta de papel.
- Os cabos de interface estão ligados com firmeza no equipamento e no computador ou a ligação sem fios está bem configurada tanto no equipamento como no computador.
- (Para modelos com ligação em rede) O ponto de acesso (para ligação sem fios), o router ou o hub está ligado e o respetivo botão de ligação está intermitente.

Para encontrar o erro e a solução, observe o LCD ou o estado do equipamento no **Status Monitor** através do seu computador.

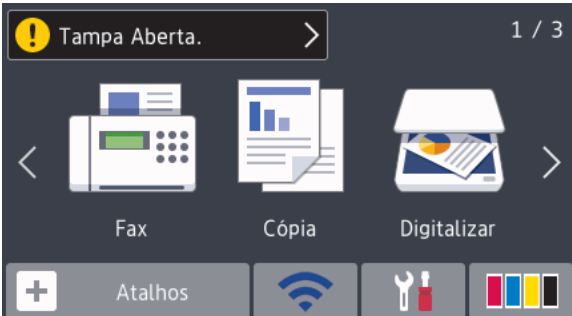
Utilizar o LCD	Utilizar o Status Monitor
<ol style="list-style-type: none"> 1. Siga as mensagens apresentadas no LCD. 2. Consulte as instruções na tabela Mensagens de erro e de manutenção que se segue. 3. Se não conseguir resolver o erro, consulte o <i>Guia On-line do Utilizador: Mensagens de erro e manutenção</i> 	<ul style="list-style-type: none"> • Clique duas vezes no ícone  do tabuleiro de tarefas. • Cada cor do ícone indica o estado do equipamento. • Clique no botão Solução de problemas para aceder ao site de resolução de problemas da Brother.
	

Mensagens de erro e de manutenção

As mensagens de erro e de manutenção mais comuns são descritas na tabela. Para obter informações mais detalhadas, consulte o *Guia On-line do Utilizador*.

O próprio utilizador pode corrigir a maioria dos erros e efetuar a manutenção de rotina. Se necessitar de mais sugestões, aceda à página **Perguntas mais frequentes e Resolução de problemas** relativa ao seu modelo no Brother Solutions Center em support.brother.com.



Se o ecrã tátil apresentar mensagens de erro e o seu dispositivo Android™ suportar a função NFC, toque com o dispositivo no símbolo NFC situado no painel de controlo para aceder ao Brother Solutions Center e procure as últimas perguntas mais frequentes a partir do seu dispositivo. (É possível que o seu operador de telemóvel cobre taxas relativas a mensagens e dados.)

Certifique-se de que as definições NFC do equipamento Brother e do dispositivo Android™ estão ambas ativadas.

Mensagem de erro	Ação
Absorv. tinta cheio	A caixa de absorção de tinta tem de ser substituída. Contacte o Serviço de Apoio ao Cliente da Brother ou o Centro de Assistência Brother Autorizado da sua área para que lhe reparem o equipamento.
Absorv.tint qua. cheio	A caixa de absorção de tinta tem de ser substituída brevemente. Contacte o serviço de apoio ao cliente da Brother ou o revendedor Brother da sua área. <ul style="list-style-type: none">• A caixa de absorção de tinta absorve a pequena quantidade de tinta acumulada durante a limpeza da cabeça de impressão.
Baixa temperatura	Após aquecer a sala, permita que o equipamento aqueça até à temperatura ambiente. Tente novamente quando o equipamento tiver aquecido.
Cart. Tinta Errado	O número do modelo do cartucho de tinta não é compatível com o equipamento. Verifique se o número do modelo do cartucho funciona com o seu equipamento. ➤➤ <i>Informações relacionadas: Especificações dos consumíveis</i> no fim desta secção.
Cor Tinta Incorreta	Verifique quais os cartuchos de tinta que não estão colocados na posição correspondente à respetiva cor e desloque-os para as posições corretas.
Defin. gav. Erradas	Siga as instruções apresentadas no ecrã tátil e tente imprimir novamente. Efetue a configuração do tamanho do papel para a gaveta de acordo com as instruções no LCD.

Mensagem de erro	Ação
Definições da gaveta 1	Esta mensagem é apresentada quando a definição de confirmação do tipo e do tamanho do papel está ativada.
Definições da gaveta 2	Para que esta mensagem de confirmação não apareça, altere a definição para Desligado.
Definições da gaveta MF	Informações mais detalhadas >> <i>Guia On-line do Utilizador: Alterar a definição de verificação do tamanho do papel</i>
Desligado	Tente enviar ou receber novamente. Se as chamadas forem interrompidas repetidamente e estiver a utilizar um sistema VoIP (Voz sobre IP), experimente mudar a Compatibilidade para Básica (para VoIP). >> <i>Informações relacionadas: Interferência na linha telefónica/VoIP no fim desta secção.</i>
Dispos. Inutilizável Desligue dispositivo da ficha frontal e desligue e volte a ligar o equipamento.	Um equipamento danificado está ligado à interface direta USB. Desligue o equipamento da interface direta USB e prima  para o desligar; em seguida, ligue de novo o equipamento.
Dispos. Inutilizável Desligue o dispositivo USB.	Foi ligado(a) à interface direta USB um dispositivo USB ou uma unidade flash USB não suportado(a). Desligue o equipamento da interface direta USB. Desligue o equipamento e, em seguida, ligue-o novamente.
Doc. encravado/ muito comprido	O documento não foi introduzido ou alimentado corretamente, ou o documento digitalizado pelo ADF era muito comprido. Informações mais detalhadas >> <i>Guia On-line do Utilizador: Encravamentos de documentos</i>

Mensagem de erro	Ação
Encr. Frente/ Atrás Encr. Frente	<p>Retire o papel encravado.</p> <p>Informações mais detalhadas >> <i>Guia On-line do Utilizador: Encravamento da impressora ou do papel</i></p>
Encr. Post. Encr. Gav. MF Encr. Frente/Gav. MF	<p>Se o encravamento de papel for recorrente, experimente outra operação de desencravamento de papel.</p> <p>Informações mais detalhadas >> <i>Guia On-line do Utilizador: Remover restos de papel</i></p>
Encr. Gav2 Rep. Encr. XX	<p>Certifique-se de que as guias do papel estão ajustadas ao tamanho correto do papel.</p> <p>Certifique-se de que o suporte do papel está completamente inserido no equipamento.</p> <p>Informações mais detalhadas >> <i>Guia On-line do Utilizador: O papel está encravado na parte da frente do equipamento</i></p> <p>Limpe os rolos de recolha de papel.</p> <p>Informações mais detalhadas >> <i>Guia On-line do Utilizador: Limpar os rolos de recolha de papel</i></p>
Encravamentos repetitivos	<p>Retire todos os objetos estranhos e pedaços de papel do equipamento.</p> <p>Informações mais detalhadas >> <i>Guia On-line do Utilizador: Remover restos de papel</i></p>
Formato incorreto	<ol style="list-style-type: none"> 1. Verifique se o tamanho do papel que selecionou no visor do equipamento corresponde ao tamanho do papel que se encontra na gaveta. Informações mais detalhadas >> <i>Guia On-line do Utilizador: Alterar o tamanho e o tipo do papel</i> 2. Certifique-se de que colocou o papel com a orientação correta e ajuste as guias do papel aos indicadores do formato do papel utilizado. Informações mais detalhadas >> <i>Guia On-line do Utilizador: Colocar papel</i> 3. Depois de ter verificado o tamanho e a orientação do papel, siga as instruções no LCD. <p>Se imprimir a partir do computador, certifique-se de que o tamanho do papel que selecionou no controlador da impressora corresponde ao tamanho do papel colocado na gaveta.</p> <p>Informações mais detalhadas >> <i>Guia On-line do Utilizador: Definições de impressão (Windows®) ou Opções de impressão (Mac)</i></p>

Mensagem de erro	Ação
Gaveta do papel 1 não detetada	Lentamente, introduza na totalidade a gaveta do papel no equipamento.
Gaveta do papel 2 não detetada	<p>O papel ou um objeto estranho impediu a introdução correta da gaveta do papel.</p> <p>Puxe a gaveta do papel para fora do equipamento e retire o papel encravado ou o objeto estranho. Se não conseguir encontrar ou retirar o papel encravado >> <i>Guia On-line do Utilizador: Encravamento da impressora ou do papel</i></p>
Hub Inutilizável	Os hubs, incluindo uma unidade flash USB com um hub integrado, não são suportados. Desligue o equipamento da interface direta USB.
Impossível detetar vol. de tinta	Substitua o cartucho por um cartucho de tinta original da Brother. Se a mensagem de erro persistir, contacte o serviço de apoio ao cliente da Brother ou o revendedor Brother da sua área.
Inic Ecrã Tátil falhou	<p>O ecrã tátil foi premido antes de a inicialização de arranque ter terminado.</p> <p>Certifique-se de que não há objetos pousados ou a tocar no ecrã tátil, especialmente quando ligar o equipamento.</p> <p>É possível que existam resíduos entre a parte inferior do ecrã tátil e a respetiva moldura.</p> <p>Insira um pedaço de papel rígido entre a parte inferior do ecrã tátil e a respetiva moldura; em seguida, deslize-o para a frente e para trás para forçar a saída dos resíduos.</p>
Instalar Cartucho de Tinta	<p>Retire o novo cartucho de tinta e reinstale-o de forma lenta e firme até o fixar no local.</p> <p>Informações mais detalhadas >> <i>Guia On-line do Utilizador: Substituir os cartuchos de tinta</i></p>
Memória Cheia	<p>Se estiver em curso uma operação de cópia ou de envio de fax:</p> <ul style="list-style-type: none"> • Prima  ou Sair, aguarde até que as outras operações em curso terminem e, em seguida, tente de novo. • Prima <i>Impressão Parcial</i> para copiar as páginas digitalizadas até esse momento. • Apague dados da memória. Para libertar mais memória, pode desativar a função <i>Receção em Memória</i>. <p>Informações mais detalhadas >> <i>Guia On-line do Utilizador: Desativar a Receção em Memória</i></p> <ul style="list-style-type: none"> • Imprima os faxes guardados na memória. <p>Informações mais detalhadas >> <i>Guia On-line do Utilizador: Imprimir um fax que esteja guardado na memória do equipamento</i></p>

Mensagem de erro	Ação
Não detetado	<p>Retire o novo cartucho de tinta e reinstale-o de forma lenta e firme até o fixar no local.</p> <p>Informações mais detalhadas ►► <i>Guia On-line do Utilizador: Substituir os cartuchos de tinta</i></p> <p>Retire o cartucho de tinta usado e instale um novo.</p> <p>Substitua o cartucho por um cartucho de tinta original da Brother. Se a mensagem de erro persistir, contacte o serviço de apoio ao cliente da Brother ou o revendedor Brother da sua área.</p> <p>Verifique os números de modelo dos cartuchos de tinta e instale os cartuchos de tinta corretos.</p>
<p>Não é Possível Limpar XX</p> <p>Não é Possível Inicializar XX</p> <p>Não é Possível Impr XX</p>	<p>Um objeto estranho, como um clipe ou um pedaço de papel rasgado, entrou no equipamento.</p> <p>Abra a tampa do digitalizador e retire eventuais objetos estranhos e restos de papel do interior do equipamento. Se a mensagem de erro continuar, desligue o equipamento da corrente elétrica durante alguns minutos e, em seguida, volte a ligá-lo.</p> <p>Pode experimentar outras operações de desencravamento de papel.</p> <p>Informações mais detalhadas ►► <i>Guia On-line do Utilizador: Remover restos de papel</i></p> <p>Se não conseguir imprimir os faxes recebidos, transfira-os para outro equipamento de fax ou para o seu computador.</p> <p>Informações mais detalhadas ►► <i>Guia On-line do Utilizador: Transferir faxes ou o relatório do histórico de faxes</i></p>
Não é Possível Digit XX	<p>Desligue o equipamento da corrente elétrica durante alguns minutos e, em seguida, volte a ligá-lo.</p> <p>Se não conseguir imprimir os faxes recebidos, transfira-os para outro equipamento de fax ou para o seu computador.</p> <p>Informações mais detalhadas ►► <i>Guia On-line do Utilizador: Transferir faxes ou o relatório do histórico de faxes</i></p>
Pouca tinta	<p>Um ou mais cartuchos de tinta estão quase a acabar.</p> <p>Encomende um novo cartucho. Pode continuar a imprimir até o ecrã tátil apresentar <i>Substituir Tinta</i>.</p> <p>Informações mais detalhadas ►► <i>Guia On-line do Utilizador: Substituir os cartuchos de tinta</i></p> <ul style="list-style-type: none"> • Pode continuar a digitalizar mesmo que haja pouca tinta ou que esta precise de ser substituída.
<p>Pouco papel Gav.1</p> <p>Pouco papel Gav.2</p>	<p>Volte a colocar papel na gaveta do papel indicada no LCD.</p>
Restam dados na memória	<p>Prima . O equipamento cancela a tarefa e apaga-a da memória. Tente imprimir novamente.</p>

Mensagem de erro	Ação
Sem ID chamada	<p>Não há histórico de chamadas recebidas. Não recebeu chamadas ou não subscreveu o serviço de identificação de chamada da sua companhia de telefones.</p> <p>Para utilizar a função de identificação de chamada, contacte a sua companhia de telefones.</p> <p>Informações mais detalhadas >> <i>Guia On-line do Utilizador: Identificação de Chamada</i></p>
Sem memória de fax	<p>Efetue uma das seguintes ações:</p> <ul style="list-style-type: none"> • Apague dados da memória. Para libertar mais memória, pode desativar a função Receção em Memória. <p>Informações mais detalhadas >> <i>Guia On-line do Utilizador: Desativar a Receção em Memória</i></p> <ul style="list-style-type: none"> • Imprima os faxes guardados na memória. <p>Informações mais detalhadas >> <i>Guia On-line do Utilizador: Imprimir um fax que esteja guardado na memória do equipamento</i></p>
Só impr. a preto e branco Substitua tinta.	<p>Um ou mais cartuchos de tinta de cor acabaram.</p> <p>Substitua os cartuchos de tinta.</p> <p>Informações mais detalhadas >> <i>Guia On-line do Utilizador: Substituir os cartuchos de tinta</i></p> <p>É possível que o equipamento interrompa todas as operações de impressão, pelo que só poderá utilizá-lo quando instalar um novo cartucho de tinta nos casos seguintes:</p> <ul style="list-style-type: none"> • Se desligar o equipamento ou retirar o cartucho de tinta. • Se seleccionar a opção Papel Secante lento no equipamento ou no controlador da impressora.
Substituir Tinta	<p>Um ou mais cartuchos de tinta acabaram.</p> <p>Substitua os cartuchos de tinta.</p> <p>Informações mais detalhadas >> <i>Guia On-line do Utilizador: Substituir os cartuchos de tinta</i></p> <ul style="list-style-type: none"> • Pode continuar a digitalizar mesmo que haja pouca tinta ou que esta precise de ser substituída.
Suporte Cheio	<p>O equipamento apenas consegue guardar dados na unidade de memória flash USB se esta contiver menos de 999 ficheiros. Elimine ficheiros não utilizados e tente novamente.</p> <p>Elimine ficheiros não utilizados da unidade de memória flash USB para libertar algum espaço e tente novamente.</p>
Temperat Elevada	<p>Depois de arrefecer a divisão, deixe o equipamento arrefecer até à temperatura ambiente. Tente novamente quando o equipamento tiver arrefecido.</p>

Mensagem de erro	Ação
Verif. Papel	<p>Efetue uma das seguintes ações:</p> <ul style="list-style-type: none"> • Coloque papel na gaveta do papel e siga as instruções no LCD. • Retire e volte a colocar o papel e siga as instruções no LCD. <p>O papel não foi inserido no centro da gaveta MF.</p> <p>Retire o papel, volte a introduzi-lo no centro da gaveta MF e siga as instruções no LCD.</p> <p>Informações mais detalhadas >> <i>Guia On-line do Utilizador. Colocar papel na gaveta multifunções (Gaveta MF)</i></p> <p>A tampa de desencravamento de papel não está corretamente fechada.</p> <p>Está acumulado pó de papel na superfície dos rolos de recolha de papel.</p> <p>Limpe os rolos de recolha de papel.</p> <p>Informações mais detalhadas >> <i>Guia On-line do Utilizador. Limpar os rolos de recolha de papel</i></p>
Verif. papel repetitivo	<p>Limpe os rolos de recolha de papel.</p> <p>Informações mais detalhadas >> <i>Guia On-line do Utilizador. Limpar os rolos de recolha de papel</i></p>

Informações relacionadas

- Interferência na linha telefónica/VoIP >> página 16
 - Especificações dos consumíveis >> página 31
-

Informações sobre o cumprimento do Regulamento (UE) n.º 801/2013 da Comissão

Modelos	Consumo de energia Espera com rede ¹
MFC-J5945DW	Aprox. 2,2 W

¹ Todas as portas de rede ativadas e ligadas

Como ativar/desativar uma rede local sem fios

Para ligar ou desligar a ligação de rede sem fios, prima  [Definiç.] > [Defin. todas] > [Rede] > [Interface Rede] > [WLAN] ou [LAN com fios].

Especificações dos consumíveis

Tinta	O equipamento utiliza os cartuchos de tinta individuais Preto, Amarelo, Cíão e Magenta, que estão separados dos elementos da cabeça de impressão.
Duração do cartucho de tinta	A primeira vez que instala um conjunto de cartuchos de tinta, o equipamento utiliza uma quantidade de tinta para encher os tubos de ejeção para impressões de elevada qualidade. Este processo acontece apenas uma vez. Após a conclusão deste processo, os cartuchos fornecidos com o equipamento terão uma capacidade inferior à dos cartuchos LC3237 (cerca de 75% para o preto e 65% para um de cor ¹). Com todos os cartuchos de tinta que se seguem, pode imprimir o número de páginas especificado.
Consumíveis de substituição	<Preto> LC3239XLBK <Amarelo> LC3239XLY <Cíão> LC3239XLC <Magenta> LC3239XLM Preto - Cerca de 6 000 páginas ¹ Amarelo, Cíão e Magenta - Cerca de 5 000 páginas ¹
	<Preto> LC3237BK <Amarelo> LC3237Y <Cíão> LC3237C <Magenta> LC3237M Preto - Cerca de 3 000 páginas ¹

Consumíveis de substituição	Amarelo, Ciano e Magenta - Cerca de 1 500 páginas ¹
------------------------------------	----------------------------------------------------------------

¹ Todos os cartuchos de substituição fornecem uma capacidade de impressão de páginas aproximada de acordo com o estipulado na norma ISO/IEC 24711. Para obter mais informações sobre a capacidade dos cartuchos, consulte www.brother.com/pageyield.



Se utilizar o Windows[®], clique duas vezes no ícone **Brother Creative Center**  no ambiente de trabalho para aceder ao nosso sítio Web **GRATUITO**, concebido para ajudar a criar e imprimir facilmente materiais personalizados para utilização profissional e doméstica com fotografias, texto e criatividade.

Os utilizadores de Mac podem aceder ao Brother CreativeCenter através do seguinte endereço: www.brother.com/creativecenter

brother

Visite-nos na World Wide Web
www.brother.com



POR
Versão 0