

brother

Referenční příručka

Stručné vysvětlení běžných činností

MFC-J6945DW
MFC-J6947DW

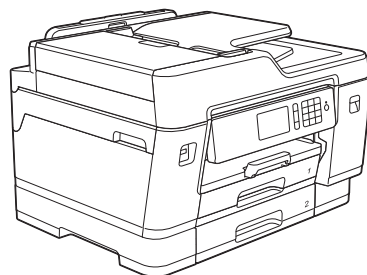

Brother doporučuje uložit tuto příručku vedle vašeho přístroje Brother pro rychlou orientaci.



Online Příručka uživatele

Více pokynů, informací a specifikací produktu najdete v *Online Příručce uživatele* na support.brother.com/manuals



Příručky uživatele a kde je hledat

Jaká příručka?	Co je v ní?	Kde je?
Příručka bezpečnosti výrobku	Nejdřív si přečtěte tuto příručku. Před instalací přístroje si prosím přečtěte Bezpečnostní pokyny. Ochranné známky a právní omezení naleznete v této příručce.	Vytištěno / v krabici
Stručný návod k obsluze	Postupujte podle pokynů pro nastavení přístroje a instalaci Kompletní balík ovladačů a programového vybavení pro operační systém a typ připojení, které používáte.	Vytištěno / v krabici
Referenční příručka	Seznamte se se základními operacemi tisku z počítače, přímého tisku, skenování, kopírování a faxování a se základní údržbou přístroje. Viz tipy pro odstraňování problémů.	Tištěný nebo na instalačním disku zařízení Brother / v krabici
Online Příručka uživatele	Tato příručka obsahuje dodatečný obsah <i>Referenční příručky</i> . Kromě informací týkajících se operací tisku z počítače, přímého tisku, skenování, kopírování, faxování, internetových služeb, mobilních funkcí a aplikace Brother ControlCenter jsou v ní navíc uvedeny také užitečné informace o používání přístroje v síti.	Brother Solutions Center ¹

¹ Navštivte webové stránky support.brother.com/manuals.

Jak získat nejnovější aktualizace ovladačů

Přejděte na stránky **Soubory ke stažení** vašeho modelu v centru podpory Brother Solutions Center na adrese support.brother.com a stáhněte si ovladače. Abyste udrželi co nejlepší výkonnost přístroje, zkontrolujte zde nejnovější aktualizace firmwaru.

©2018 Brother Industries, Ltd. Všechna práva vyhrazena.

Dotazy nebo problémy? Podívejte se na naše často kladené otázky (FAQ), řešení a videa online.

Přejděte na stránku **Nejčastější dotazy a pokyny pro odstraňování potíží** svého modelu v centru Brother Solutions Center na adrese support.brother.com.

- Poskytuje několik způsobů vyhledávání
- Zobrazuje související dotazy pro více informací
- Je pravidelně aktualizována na základě zpětné vazby od zákazníků

Důležitá poznámka

V této příručce uživatele jsou použity ilustrace pro model MFC-J6945DW, pokud není uvedeno jinak.

Přehled ovládacího panelu

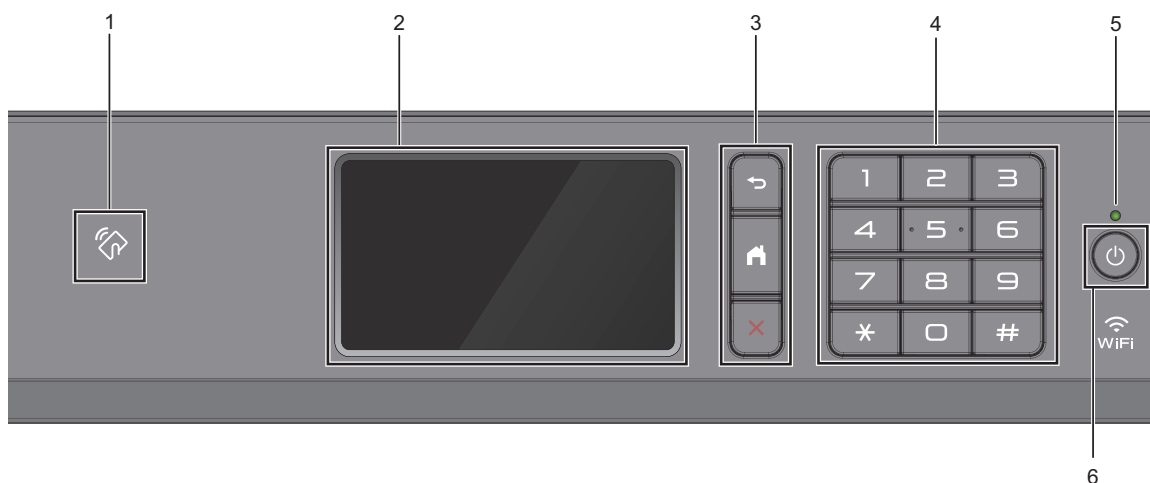

1. Symbol NFC (Near Field Communication)

Pomocí dotyku IC karty a symbolu NFC na ovládacím panelu lze použít ověřování pomocí karty.

Pokud vaše zařízení se systémem Android™ podporuje funkci NFC, můžete ze svého zařízení tisknout nebo na něj stejným způsobem skenovat dokumenty.

2. Dotykový LCD displej (z tekutých krystalů)

K nabídkám a možnostem přistupujte stisknutím tlačítka na dotykovém displeji.

3. Tlačítka nabídky

(Zpět)

Stisknutím tlačítka přejděte do předchozí úrovně nabídky.

(Domů)

Stisknutím se vrátíte na domovskou obrazovku.

(Zrušit)

Stisknutím zrušíte prováděnou operaci.

4. Číselná klávesnice

Stisknutím čísel můžete zadávat telefonní nebo faxová čísla a počty kopií.

5. LED indikátor napájení

LED dioda se rozsvítí v závislosti na aktuálním stavu napájení přístroje.

Pokud je přístroj v režimu spánku, LED indikátor bliká.

6. Zapnutí/vypnutí napájení

Stisknutím tlačítka  přístroj zapnete.

Stisknutím a podržením tlačítka  přístroj vypnete. Na dotykovém displeji se zobrazí zpráva [Usporný režim] a než se vypne, zůstane několik sekund zobrazená. Pokud jste připojili externí telefon nebo telefonní záznamník, je vždy k dispozici.

I když přístroj vypnete tlačítkem , bude pravidelně čistit tiskovou hlavu, aby byla zachována kvalita tisku. Chcete-li prodloužit životnost tiskové hlavy, dosáhnout lepšího využití inkoustu a zachovat kvalitu tisku, přístroj by měl být trvale připojen ke zdroji napájení.

Přehled dotykového LCD displeje

Domovské obrazovky můžete přepínat rychlým přetažením vlevo nebo vpravo nebo stisknutím tlačítka ◀ nebo ▶.

Z domovských obrazovek můžete získat přístup k obrazovkám zástupců, nastavení Wi-Fi®, nastavení a množství inkoustu.

Domovská obrazovka



Tato obrazovka ukazuje stav přístroje, když je nečinný. Je-li zobrazena, znamená to, že přístroj je připraven přijmout příští příkaz.

1. Datum a čas

Zobrazí datum a čas nastavené na přístroji.

2. Tichý režim

Tato ikona je zobrazena, když je nastavení [Tichý režim] nastaveno na hodnotu [Zap.].

Nastavení tichý režim může snížit hlučnost tisku. Když je tichý režim zapnutý, tisková rychlost se snižuje.

3. [Zastupci]

Pro často používané činnosti, jako je odesílání faxů, kopírování, skenování, používání služeb Web Connect a aplikací, lze vytvořit zástupce.







- K dispozici jsou tři karty zástupců až se šesti zástupci na každé kartě.



- Pro přístup k domovským obrazovkám stiskněte tlačítko  nacházející se ve spodní části displeje.

4. Stav bezdrátového připojení

Každá z ikon v následující tabulce zobrazuje stav bezdrátové sítě:

	Přístroj není připojen k bezdrátovému přístupovému bodu / routeru. Toto tlačítko stiskněte pro nastavení bezdrátové sítě. Více podrobných informací >> <i>Stručný návod k obsluze</i>
	Připojeno k bezdrátové síti. Tříúrovňový indikátor ukazuje aktuální sílu bezdrátového signálu na každé z domovských obrazovek.
	Bezdrátový přístupový bod / router nemůže být nalezen.
	Nastavení bezdrátového připojení je nedostupné.



Nastavení bezdrátového připojení můžete konfigurovat stisknutím tlačítka stavu bezdrátového připojení.

5. [Nastavení]

Stisknutím vstoupíte do nabídky [Nastavení].

6. [Inkoust]

Zobrazí dostupné přibližné množství inkoustu. Stisknutím vstoupíte do nabídky [Inkoust].

Když končí životnost inkoustové kazety nebo když došlo k problému, na barvě inkoustu je zobrazena ikona chyby.

7. Režimy:

Stisknutím přepnete do požadovaného režimu.

[Fax] / [Kopir] / [Skenovani] /
[Zabezpeceny tisk] / [Web] /
[Aplikace] / [USB] / [Zastupci
kopir. A3] / [Stahnout software]

Více informací o [Web] a [Aplikace]
➤➤ *Online Příručka uživatele*

8. Informační ikona

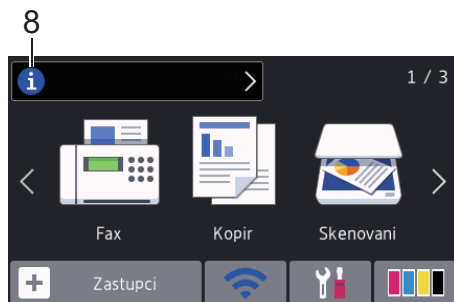

Pokud jsou nastavení oznámení jako [Zprava od Brother] a [Auto kontr.firmwaru] nastavena na možnost [Zap.], objevují se nové informace společnosti Brother v informačním panelu.



(Je nutné připojení k internetu, za přenesená data mohou být uplatněny poplatky.)

Pro zobrazení detailů stiskněte tlačítko

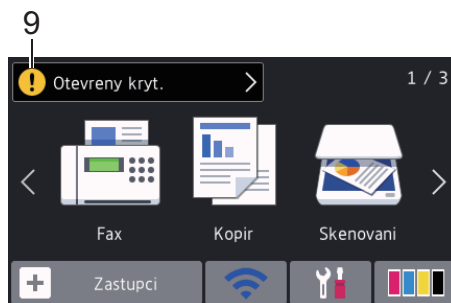

9. Varovná ikona



Varovná ikona  se objeví, když dojde k chybě nebo když se objeví zpráva údržby; stisknutím tlačítka  zobrazíte podrobnosti a potom se stisknutím tlačítka  vrátíte na domovskou obrazovku.

Používání dotykového displeje

LCD displej ovládejte dotyky prstů. Chcete-li si zobrazit a přistupovat ke všem možnostem, procházejte jimi přetažením doleva, doprava, nahoru či dolů nebo stisknutím ◀▶ nebo ▲▼ na LCD displeji.

DŮLEŽITÉ

NETLAČTE na displej LCD ostrými předměty, jako například propisovací tužkou nebo dotykovým perem. Může dojít k poškození přístroje.

POZNÁMKA

- Tento produkt používá font společnosti ARPHIC TECHNOLOGY CO., LTD.
- NEDOTÝKEJTE se LCD displeje okamžitě po připojení napájecího kabelu nebo zapnutí přístroje. V opačném případě můžete způsobit chybu.

Vložení papíru

1 Vložte papír do zásobníku podle následujících instrukcí.







Stoh papíru dobře provětrejte.

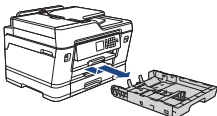
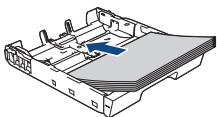
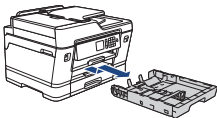
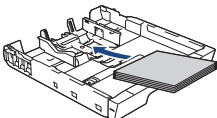
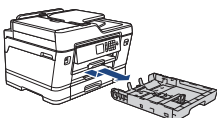
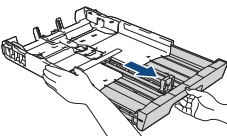
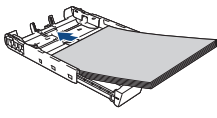

Formát papíru určuje orientaci při vkládání papíru.

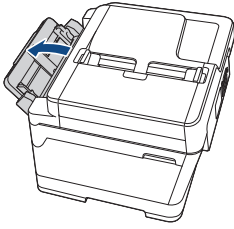
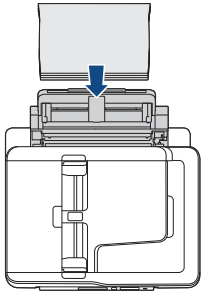
Zásobník č. 1	Zásobník č. 2 Zásobník č. 3 ¹	Jak vkládat papír		
A4 Letter Executive	A4 Letter (Pouze standardní a recyklovaný papír)		Upravte nastavení vodítek papíru. →	 Orientace na šířku
A5 A6 Fotografie Fotografie L Fotografie 2L Štítek Obálky	-		Upravte nastavení vodítek papíru. →	 Orientace na výšku
A3 Ledger Legal Folio Mexico Legal India Legal	A3 Ledger Legal Folio Mexico Legal India Legal (Pouze standardní a recyklovaný papír)		Rozšiřte zásobník pomocí zeleného posuvníku a pak upravte vodítka papíru. 	 Orientace na výšku

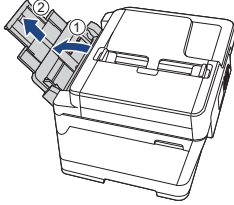
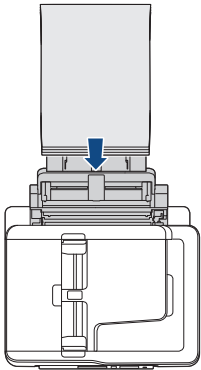
¹ Zásobník č. 3 je dostupný pouze pro MFC-J6947DW.

Deskový podavač	Jak vkládat papír	
A4 Letter Executive		<p data-bbox="1029 164 1227 193">Orientace na šířku</p>  <p data-bbox="720 260 960 338">Upravte nastavení vodítek papíru deskového podavače.</p> 
A3 Ledger Legal Folio Mexico Legal India Legal A5 A6 Fotografie Fotografie L Fotografie 2L Štítek Obálky		<p data-bbox="1029 569 1227 598">Orientace na výšku</p>  <p data-bbox="720 705 960 782">Upravte nastavení vodítek papíru deskového podavače.</p> 

Více podrobných informací ►► *Online Příručka uživatele: Vkládání papíru*

2 Rozložte rozkládací podpěru papíru.

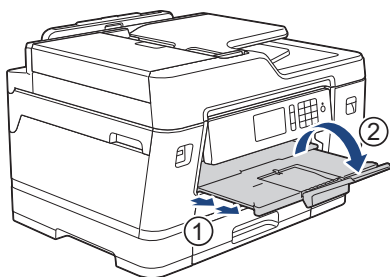

3 V případě potřeby změňte nastavení formátu papíru v nabídce přístroje.

Vkládání dokumentů

Vkládání dokumentů do automatického podavače dokumentů ADF

- 1 Důkladně stránky provětrejte.
- 2 Nastavte vodítka papíru (1) tak, aby odpovídala šířce dokumentu.

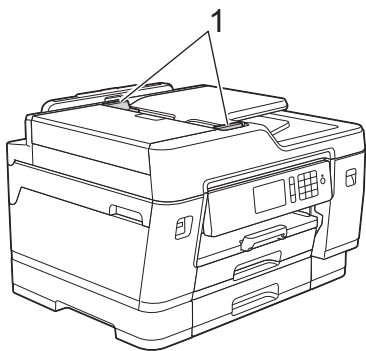

- 3 Umístěte dokument do ADF **lícem nahoru**, jak je znázorněno na obrázku, dokud neucítíte, že se dotýká podávacích válečků a přístroj pípne.

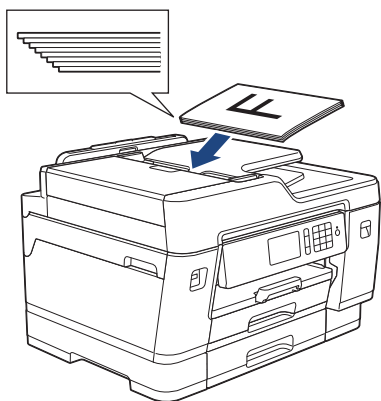

Vložení dokumentu na sklo skeneru

- 1 Zvedněte kryt dokumentu.

- 2 Položte dokument **lícem dolů** do levého horního rohu skla skeneru, jak je znázorněno na obrázku.

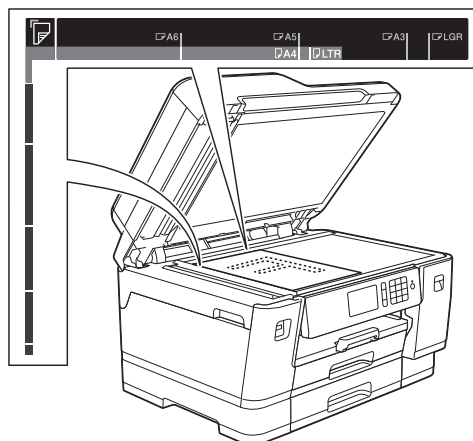

- 3 Zavřete kryt dokumentu.

Tisk z počítače

Než začnete jakékoliv tiskové operace, potvrďte následující:

- Ujistěte se, že na svém počítači máte nainstalovaný software a ovladače společnosti Brother.
- Zkontrolujte správné připojení USB nebo síťového kabelu, nebo že jste připojeni k síti pomocí vašeho bezdrátového přístupového bodu / routeru.

Tisk dokumentu (Windows®)

- 1 Vyberte tiskový příkaz ve své aplikaci.
- 2 Vyberte položku **Brother MFC-XXXX Printer** (kde XXXX je název vašeho modelu).
- 3 Klikněte na tlačítko **Tisk**.
- 4 Dokončete tiskovou operaci.

Tisk dokumentu (Mac)

- 1 V aplikaci, jako je Apple TextEdit, klikněte na nabídku **File (Soubor)** a pak vyberte **Print (Tisk)**.
- 2 Vyberte položku **Brother MFC-XXXX** (kde XXXX je název vašeho modelu).
- 3 Klikněte na tlačítko **Print (Tisk)**.
- 4 Dokončete tiskovou operaci.

Různé způsoby tisku

Pokud chcete použít různé funkce pro tisk, klikněte na vlastnosti tisku nebo tlačítko předvoleb a změňte nastavení tisku.

Automatický tisk na obě strany papíru

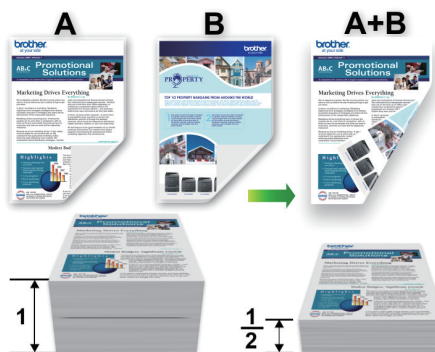

Tisk více stránek na jeden list papíru (N na 1)



Pro systém Windows®:

Více podrobných informací >> *Online Příručka uživatele: Tisk z počítače (Windows®)*

Systém Mac:

Více podrobných informací >> *Online Příručka uživatele: Tisk z počítače (Mac)*

Přímý tisk fotografií z paměťové jednotky USB Flash

Náhled a tisk fotografií z jednotky USB Flash

Před vytištěním fotografií zobrazte jejich náhled na displeji LCD. Tiskněte obrázky, které jsou uloženy na paměťové jednotce USB Flash.

- 1 Vložte paměťovou jednotku USB Flash do slotu USB.

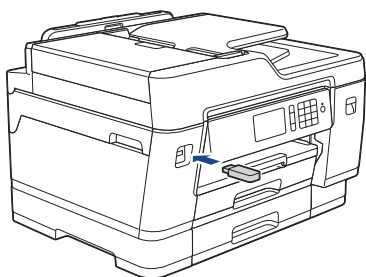

- 2 Stiskněte tlačítko [Tisk JPEG] > [Vyberte soubory].
- 3 Rychlým přetažením doleva nebo doprava anebo stisknutím tlačítka ◀ nebo ▶ zobrazte fotografii, kterou chcete vytisknout, a potom ji stiskněte.

 Chcete-li vytisknout všechny fotografie, stiskněte tlačítko [Tisk vse] a potom potvrďte stisknutím [Ano].

- 4 Pro zobrazení klávesnice na dotykovém displeji stiskněte tlačítko × 01 a potom pomocí této klávesnice zadejte počet kopií. Stiskněte tlačítko [OK].
Můžete také stisknout tlačítka [-] nebo [+] na dotykovém displeji nebo použít tlačítka číselné klávesnice.

- 5 Stiskněte tlačítko [OK].

- 6 Opakujte poslední tři kroky, dokud nevyberete všechny fotografie, které chcete vytisknout.

- 7 Stiskněte tlačítko [OK].

- 8 Přečtěte si a potvrďte zobrazený seznam voleb.

- 9 Chcete-li změnit nastavení tisku, stiskněte tlačítko [Tisk nastavení].
Po skončení stiskněte [OK].

- 10 Stiskněte tlačítko [Start].

Přehled nastavení tisku

Tisková nastavení, která změníte, jsou dočasná a slouží pouze pro aktuální výtisk. Přístroj se vrátí do výchozího nastavení po dokončení tisku.

 Nastavení, která používáte nejčastěji, můžete uložit tak, že je nastavíte jako výchozí nastavení.

Více podrobných informací >>> *Online Příručka uživatele*

Přímý tisk souboru PDF z paměťové jednotky USB Flash

Soubor PDF můžete vytisknout přímo z paměťové jednotky USB Flash.



Soubory PDF o velikosti 2 GB nebo větší nemohou být vytištěny.

- 1 Vložte paměťovou jednotku USB Flash do slotu USB.

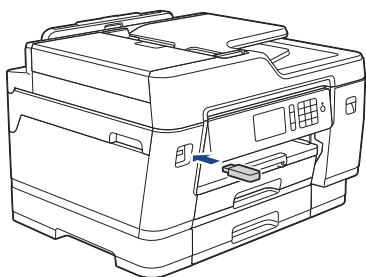

- 2 Stiskněte tlačítko [Tisk PDF].
- 3 Rychlým přetažením nahoru nebo dolů anebo stisknutím tlačítka ▲ nebo ▼ zobrazte soubor PDF, který chcete vytisknout, a potom ho stiskněte.
- 4 Pro zobrazení klávesnice na dotykovém displeji stiskněte tlačítko `x001` a potom pomocí této klávesnice zadejte počet kopií. Stiskněte tlačítko [OK].
Můžete také stisknout tlačítka [-] nebo [+] na dotykovém displeji nebo použít tlačítka číselné klávesnice.
- 5 Přečtěte si a potvrďte zobrazený seznam voleb.
- 6 Chcete-li změnit nastavení tisku, stiskněte tlačítko [Tisk nastavení].
Po skončení stiskněte [OK].

- 7 Stiskněte tlačítko [Mono Start] nebo [Barevný. Start].

Kopírování dokumentu

1 Ujistěte se, že jste do zásobníku papíru vložili správnou velikost papíru.

2 Vložte dokument.

3 Stiskněte  [Kopir].

Na dotykovém displeji se zobrazí zpráva:

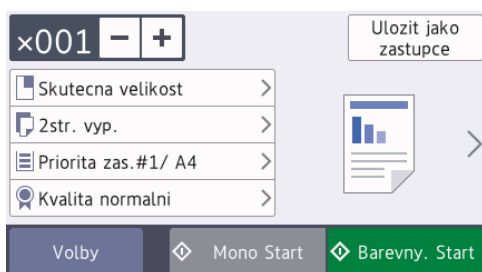

4 Podle potřeby změňte nastavení kopírování.

 Vkládáte-li jiný papír než standardní papír formátu A4, musíte změnit nastavení [Format papír] a [Typ papíru] stisknutím tlačítka [Volby].

- **x001** (Počet kopií)

Pro zobrazení klávesnice na dotykovém displeji stiskněte tlačítko

x001 a potom pomocí této klávesnice zadejte počet kopií. Stiskněte tlačítko [OK].

Můžete také stisknout tlačítka [-] nebo [+] na dotykovém displeji nebo použít tlačítka číselné klávesnice.

- [Volby]



Stisknutím tlačítka **Volby**

změňte nastavení kopírování pouze pro další kopii.

Jakmile budete hotovi, klepněte na tlačítko [OK].

 Po ukončení výběru nových voleb je můžete uložit stisknutím tlačítka [Uložit jako zastupce].

5 Stiskněte tlačítko [Mono Start] nebo [Barevny. Start].

 Chcete-li kopírování zastavit, stiskněte tlačítko .

Další volby kopírování

Změnou nastavení kopírování můžete použít různé funkce kopírování. Stiskněte tlačítko [Volby].

Zvětšení nebo zmenšení kopírovaných obrazů

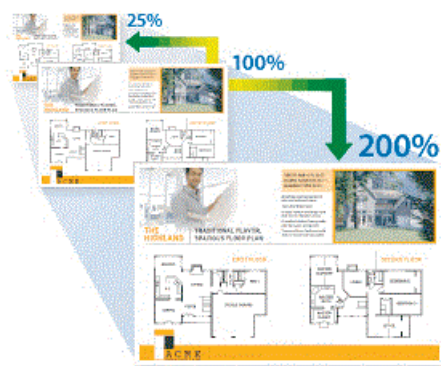

Oboustranné kopírování

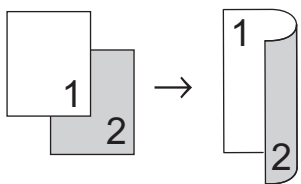

Více podrobných informací ►► *Online*
Příručka uživatele: Kopírování

Než začnete skenovat

Než začnete skenovat, potvrďte následující:



- Ujistěte se, že na svém počítači máte nainstalovaný software a ovladače společnosti Brother.
- Zkontrolujte správné připojení USB nebo síťového kabelu, nebo že jste připojeni k síti pomocí vašeho bezdrátového přístupového bodu / routeru.

Skenování z počítače

K dispozici je několik možností, jak využít počítač ke skenování fotografií a dokumentů pomocí přístroje Brother. Použijte programové aplikace společnosti Brother nebo svoji oblíbenou skenovací aplikaci.

Více podrobných informací ►► *Online Příručka uživatele: Skenování z počítače (Windows®)* nebo *Skenování z počítače (Mac)*

Skenování pomocí tlačítka Skenování na přístroji

- 1 Vložte dokument.
- 2 Stiskněte tlačítko  [Skenování].
- 3 Rychlým přetažením doleva nebo doprava anebo stiskem tlačítka ◀ nebo ▶ zobrazte  [do počítače].
Ikona se přesune doprostřed dotykového displeje a bude modře zvýrazněna.
- 4 Stiskněte tlačítko  [do počítače].

- 5 Stiskněte tlačítko [do souboru].

- 6 Je-li zařízení připojeno k síti, rychlým přetažením nahoru nebo dolů anebo stiskem tlačítka ▲ nebo ▼ zobrazte počítač, na který chcete odeslat data, a poté stiskněte název počítače.



Pokud se na displeji LCD zobrazí výzva k zadání kódu PIN, prostřednictvím displeje LCD zadejte čtyřmístný číselný kód PIN pro počítač a poté stiskněte tlačítko [OK].

- 7 Postupujte jedním z následujících způsobů:

- Chcete-li změnit nastavení, stiskněte tlačítko [Volby] nebo [Nastavit zariz.].
- Stisknutím [Start] zahájíte skenování bez změny dalších nastavení.

Přístroj spustí skenování. Pokud používáte sklo skeneru zařízení, postupujte během úlohy skenování podle pokynů na displeji LCD.



Chcete-li používat nastavení [Volby] nebo [Nastavit zariz.], musí být k přístroji připojen počítač s nainstalovaným programem ControlCenter4 (Windows®) nebo Brother iPrint&Scan (Mac).

- 8 Pokud chcete skenovat obě strany dokumentu, stiskněte tlačítko [2stran.skenování] a pak zvolte typ dokumentu.
- 9 V případě potřeby změňte nastavení skenování, která chcete změnit, jako jsou například typ skenování, rozlišení, typ souboru a velikost dokumentu. Jakmile budete hotovi, stiskněte tlačítko [OK].

10 Stiskněte tlačítko [Start].

Přístroj spustí skenování. Pokud používáte sklo skeneru zařízení, postupujte během úlohy skenování podle pokynů na displeji LCD.

Před faxováním

VoIP / Rušení na telefonní lince

Pokud máte potíže s odesíláním nebo přijímáním faxů z důvodu rušení na telefonní lince, nebo používáte-li systém VoIP, doporučujeme změnit rychlost modemu, aby se minimalizovala chybovost operací faxování.

1 Stiskněte tlačítko  [Nastavení] > [Vse. nastav.] > [Pocat.nastav.] > [Kompatibilita].

2 Stiskněte požadovanou volbu.

- Nastavení [Zakladni (VoIP)] sníží rychlost modemu na 9600 bps a vypne přijímání barevných faxů a režim oprav chyb (ECM) vyjma odesílání barevných faxů. Pokud rušení není periodickým problémem na vaší telefonní lince, můžete dát přednost použití této funkce pouze když je to třeba.

Pro vylepšení kompatibility s většinou služeb VoIP společnost Brother doporučuje změnit nastavení kompatibility na [Zakladni (VoIP)].

- Nastavení [Normalni] nastaví rychlost modemu na 14 400 bps.
- Nastavení [Silne] nastaví rychlost modemu na 33 600 bps.

3 Stiskněte tlačítko .



- VoIP (Voice over IP) je typ telefonního systému, který využívá internetové připojení, nikoli běžnou telefonní linku.

Odeslání faxu

1 Vložte dokument do podavače ADF nebo jej umístěte na sklo skeneru.

2 Stiskněte tlačítko  [Fax].



Jestliže je možnost [Nahled faxu] nastavena na hodnotu [Zap.], stiskněte tlačítko  [Fax] > [Odesilani faxu].

Na dotykovém displeji se zobrazí zpráva:

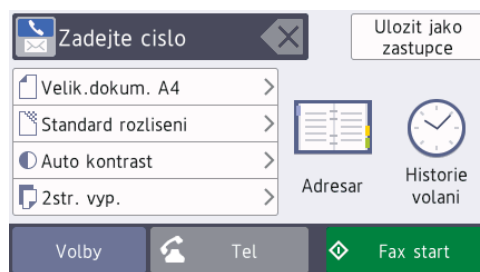

3 Číslo faxu zadejte jedním z následujících způsobů:

- Číselná klávesnice (Číslo faxu zadejte ručně.)
Všechny číslice požadovaného čísla zadejte pomocí číselné klávesnice.
- [Opak.] (Opakované vytáčení posledního volaného čísla.)
Stiskněte tlačítko [Historie volani] > [Opak.].
- [Odchozi volani] (Číslo vyberte z historie odchozích volání.)

Stiskněte tlačítko [Historie volani] > [Odchozi volani].

Vyberte požadované číslo a potom stiskněte tlačítko [Pouzit].

- [Adresar] (Číslo vyberte z adresáře.)

Stiskněte tlačítko [Adresar].

Postupujte jedním z následujících způsobů:

- Vyberte požadované číslo a potom stiskněte tlačítko [Pouzit].
- Stiskněte tlačítko , potom zadejte první písmeno jména a stiskněte tlačítko [OK]. Stiskněte jméno, které chcete vytočit. Jestliže jméno obsahuje dvě čísla, stiskněte číslo, které si přejete. Stiskněte tlačítko [Pouzit].

Podrobnější pokyny pro ukládání čísel do adresáře viz >> *Online Příručka uživatele*



Je-li k dispozici vyhledávání LDAP, výsledek vyhledávání bude zobrazen na dotykovém displeji spolu s ikonou .

4 Stiskněte tlačítko  [Velik. dokumentu].

Zvolte požadovanou volbu velikosti dokumentu.

5 Chcete-li změnit další nastavení, stiskněte tlačítko [Volby].

Po skončení stiskněte [OK].

6 Stiskněte tlačítko [Fax start].

7 Postupujte jedním z následujících způsobů:

- Pokud používáte ADF, přístroj začne skenovat a odesílat dokument.
- Pokud používáte sklo skeneru a v nastavení [Mono] jste vybrali

možnost [Nastaveni barev], přístroj začne skenovat první stránku. Přejděte k dalšímu kroku.

- Pokud používáte sklo skeneru a v nastavení [Barva] jste vybrali možnost [Nastaveni barev], na dotykovém displeji se zobrazí dotaz, zda chcete odeslat barevný fax.

Stisknutím tlačítka [Ano barevny fax] potvrďte. Přístroj začne vytáčet číslo a odesílat dokument.

8 Když se na dotykovém displeji zobrazí zpráva [Dalsi stranka?], proveďte jeden z následujících úkonů:

- Po dokončení skenování stránek stiskněte tlačítko [Ne]. Přístroj zahájí odesílání dokumentu.
- Stisknutím tlačítka [Ano] naskenujete další stránku. Umístěte další stránku na sklo skeneru a potom stiskněte tlačítko [OK]. Přístroj začne skenovat stránku.



Zopakujte tento krok pro každou další stránku.

Volba správného režimu přijímání

Musíte zvolit režim příjmu podle externích zařízení a telefonních služeb, které jsou na lince k dispozici.

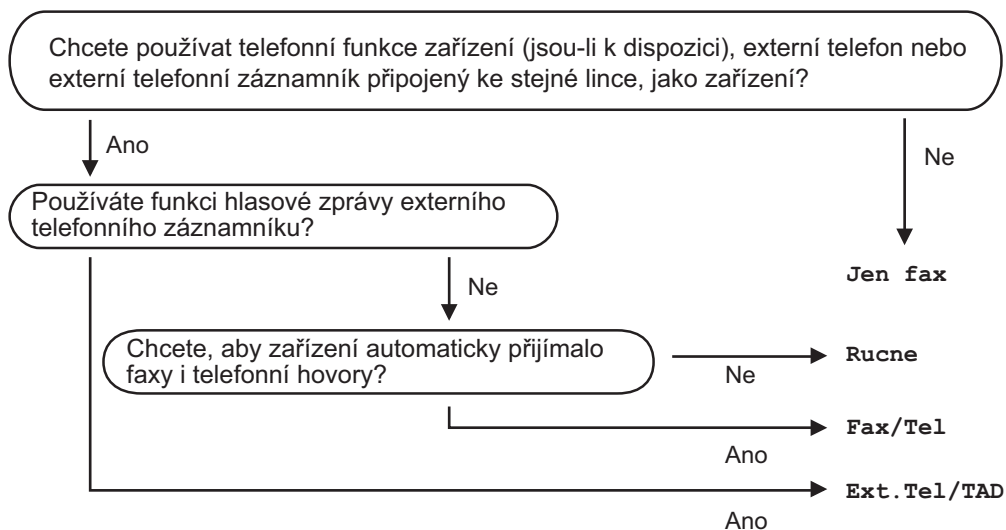

Ve výchozím nastavení bude přístroj automaticky přijímat všechny faxy, které jsou do něj odesílány. Následující tabulka vám pomůže vybrat správný režim.



- 1 Stiskněte tlačítko  [Nastavení] > [Vse. nastav.] > [Fax] > [Prijem nastav.] > [Rezim prijmu].
- 2 Stiskněte volbu [Jen fax], [Fax/Tel], [Ext. Tel/TAD] nebo [Rucne].
- 3 Stiskněte tlačítko .

Kontrola kvality tisku

Pokud jsou barvy a text na výtiscích vybledlé nebo pruhované, nebo pokud na výtiscích chybí text, mohou být ucpané trysky tiskové hlavy. To lze zkontrolovat vytisknutím kontrolní stránky kvality tisku a prozkoumáním vzoru pro kontrolu trysek.

- 1 Stiskněte  [Nastavení] > [Udržba] > [Zlepsit kvalitu tisku] > [Zkont. kvalitu tisku].
- 2 Stiskněte tlačítko [Start].
Přístroj vytiskne kontrolní vzorek kvality tisku.
- 3 Ve vzorku zkontrolujte kvalitu čtyř barevných bloků.
- 4 Na dotykovém displeji se zobrazí dotaz o kvalitě tisku. Postupujte jedním z následujících způsobů:
 - Jsou-li všechny čáry jasné a viditelné, stiskněte tlačítko [Ne] a potom stisknutím tlačítka  dokončete kontrolu kvality tisku.
 - Pokud čáry chybí (viz **Špatné** níže), stiskněte tlačítko [Ano].

OK

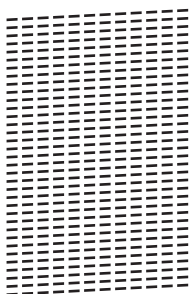

Špatné

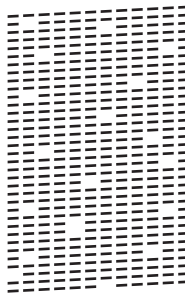

- 5 Na dotykovém displeji se zobrazí dotaz o kvalitě každé z barev. Stiskněte číslo vzorku (1–4), které nejvíce odpovídá výsledku tisku.
- 6 Postupujte jedním z následujících způsobů:
 - Pokud je potřeba vyčistit tiskovou hlavu, stisknutím tlačítka [Start] čištění zahájíte.
 - Pokud není potřeba tiskovou hlavu vyčistit, na dotykovém displeji bude znovu zobrazena obrazovka údržby. Stiskněte tlačítko .
- 7 Po dokončení čištění se na dotykovém displeji zobrazí dotaz, zda chcete vytisknout kontrolní vzorek kvality tisku znovu. Stiskněte tlačítko [Ano] a potom [Start].
Přístroj vytiskne znovu kontrolní vzorek kvality tisku. Ve vzorku znovu zkontrolujte kvalitu čtyř barevných bloků.

Pokud se kvalita tisku nezlepší ani po vyčištění tiskové hlavy, zkuste pro každou z problémových barev nainstalovat novou originální náhradní inkoustovou kazetu značky Brother. Zkuste znovu vyčistit tiskovou hlavu. Pokud se tisk nezlepší, kontaktujte zákaznický servis Brother nebo místního prodejce společnosti Brother.

DŮLEŽITÉ

NEDOTÝKEJTE se tiskové hlavy. Pokud byste se tiskové hlavy dotkli, mohlo by dojít k trvalému poškození a ztrátě záruky na tiskovou hlavu.



Když je tryska tiskové hlavy ucpaná, vypadá vytištěný vzorek následovně.



Po vyčištění trysky tiskové hlavy čáry zmizí.



Kontrola zarovnání tisku přístrojem Brother

Je-li po přepravě přístroje vytištěný text rozmazaný nebo obrázky jsou vybledlé, seřídte zarovnání tisku.

Před nastavením zarovnání tisku nejdříve proveďte kontrolu kvality tisku stisknutím



[Nastavení] > [Údržba] >

[Zlepsit kvalitu tisku] > [Zkont. kvalitu tisku].

- 1 Stiskněte  [Nastavení] > [Údržba] > [Zlepsit kvalitu tisku] > [Zarovnání].

- 2 Stiskněte tlačítko [Dalsi].
- 3 Poté, co se na displeji LCD zobrazí zpráva s potvrzením, že kontrola kvality tisku byla dokončena, stiskněte [Ano].
- 4 Stiskněte tlačítko [Auto] nebo [Rucne].
 - Pokud vyberete režim [Auto], bude zarovnání tisku upraveno automaticky oskenováním kontrolního vzorku zarovnání.
 - Pokud vyberete režim [Rucne], je třeba ručně zadat informace vytištěné na kontrolním vzorku zarovnání.
- 5 Vyberte formát papíru, na který chcete vytisknout kontrolní vzorek zarovnání.
 - Pokud jste vybrali režim [Rucne], v následujícím kroku vyberte možnost [Zakladni zarovnaní] nebo [Pokrocile zarovnaní].
- 6 Vložte určený formát papíru do zásobníku a potom stiskněte tlačítko [Start].

Přístroj vytiskne kontrolní vzorek zarovnání.
- 7 Postupujte podle pokynů na displeji LCD.



Když zarovnání tisku není řádně nastaveno, text vypadá takto rozmazaně nebo pokřiveně.

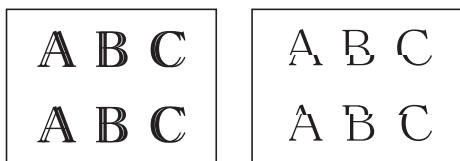

Po řádném nastavení zarovnání tisku vypadá text takto.



Kontrola množství inkoustu (Ukazatel stránek)

Ačkoli se na displeji LCD zobrazuje ikona množství inkoustu, můžete zobrazit větší graf, který zobrazuje inkoust zbývající v každé kazetě.

- 1 Stiskněte tlačítko  [Nastavení] > [Udržba] > [Množství ink.].

Na dotykovém displeji je zobrazeno množství inkoustu a ukazatel stránek ¹.

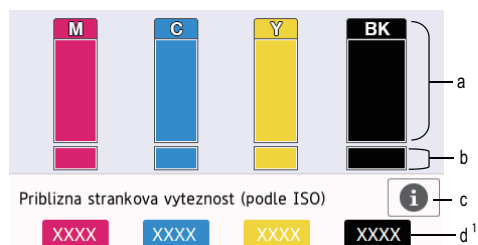





- a. Zobrazuje množství inkoustu v kazetě.
- b. Zobrazuje zbývající množství inkoustu ve vnitřním zásobníku inkoustu.
- c. Stisknutím změníte nastavení zobrazení přibližné výtěžnosti.
- d. Ukazatel stránek ¹ ukazuje přibližný počet zbývajících stránek, které lze s kazetami vytisknout.

¹ Ukazatel stránek je pouze orientační odhad a nezobrazuje skutečnou zbývající výtěžnost. Aktuální informace o výtěžnosti kazet najdete na webu support.brother.com/yield.



- Když končí životnost inkoustové kazety nebo když má kazeta problém, objeví se jedna z následujících ikon:

	Hladina inkoustu je nízká.
	Skončila životnost inkoustové kazety.
	Vyskytl se problém s inkoustovou kazetou.

- Pro kontrolu nebo tisk čísel modelů inkoustových kazet stiskněte tlačítko  (Zpět), čímž se vrátíte k obrazovce nabídky [Inkoust].

Stiskněte tlačítko [Model inkoustové kazety] a postupujte podle pokynů na dotykovém displeji.

2 Stiskněte .



- Množství inkoustu můžete zkontrolovat také z počítače.
- Podrobné informace o metodách měření přibližné výtěžnosti najdete na webu support.brother.com/yield.

Tato část objasňuje, jak vyřešit problémy, s nimiž se můžete setkat během používání přístroje Brother.



Určení problému

I když se zdá, že nastal problém s přístrojem, většinu problémů můžete napravit sami.

Nejdříve zkontrolujte, zda:

- Napájecí kabel přístroje je správně připojen a přístroj je zapnutý.
- Všechny ochranné části přístroje byly odstraněny.
- Inkoustové kazety jsou správně nainstalovány.
- Kryt skeneru a kryt pro odstranění uvíznutého papíru jsou zcela zavřené.
- Papír je do zásobníku papíru vložen správně.
- Kabely rozhraní jsou bezpečně připojeny k přístroji a k počítači nebo je na přístroji i počítači nastaveno bezdrátové připojení.
- (Pro síťové modely) Přístupový bod (pro bezdrátové sítě), směrovač nebo rozbočovač je zapnutý a jeho tlačítko spojení bliká.

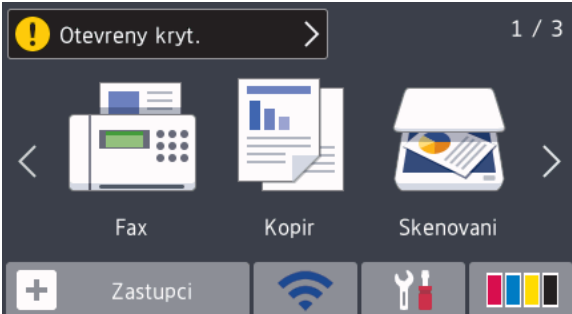
Abyste našli chybu a její řešení, zkontrolujte LCD displej nebo stav přístroje pomocí nástroje **Status Monitor** na vašem počítači.

Použití displeje LCD	Použití nástroje Status Monitor
<ol style="list-style-type: none"> 1. Postupujte podle pokynů na displeji LCD. 2. Viz instrukce v následující tabulce chybových hlášení a zpráv o údržbě. 3. V případě, že chybu nemůžete vyřešit, přečtěte si návod <i>Online Příručka uživatele: Zprávy o chybách a údržbě</i> 	<ul style="list-style-type: none"> • Na panelu úloh klikněte na ikonu tiskárny . • Každá barva ikony označuje určitý stav přístroje. • Kliknutím na tlačítko Řešení potíží přejděte na webovou stránku společnosti Brother obsahující pokyny pro odstraňování problémů.

Chybové zprávy a zprávy údržby

Nejběžnější chybová hlášení a hlášení o údržbě jsou uvedena v tabulce. Více informací naleznete v návodu *Online Příručka uživatele*.

Většinu chybových hlášení lze napravit a rutinní údržbu můžete provádět vlastními silami. Potřebujete-li více tipů, navštivte sekci **Nejčastější dotazy a pokyny pro odstraňování potíží** vašeho modelu na stránkách Brother Solutions Center na adrese support.brother.com.





Pokud se na dotykovém displeji zobrazí chybová hlášení a vaše zařízení se systémem Android™ podporuje technologii NFC, přiložte je pro získání přístupu k Brother Solutions Center k symbolu NFC na ovládacím panelu a použijte je k procházení nejnovějších často kladených dotazů (FAQ). (Mohou být uplatněny poplatky vašeho poskytovatele mobilních služeb za zprávy a data.)

Ujistěte se, že funkce NFC je zapnuta jak pro váš přístroj Brother, tak pro vaše zařízení se systémem Android™.

Chybové hlášení	Náprava
Absorb. ink. je plný	Nádržku absorbéru inkoustu je nutné vyměnit. Chcete-li dát přístroj do servisu, kontaktujte službu pro zákazníky společnosti Brother nebo místní autorizované servisní středisko společnosti Brother.
Absorb. ink. téměř plný	Nádržku absorbéru inkoustu je nutné brzy vyměnit. Kontaktujte zákaznický servis Brother nebo vašeho místního prodejce Brother. <ul style="list-style-type: none"> • Skříňka absorbéru inkoustu absorbuje malé množství inkoustu uvolněného během čištění tiskové hlavy.
Data zbyvajících v paměti	Stiskněte tlačítko  . Přístroj zruší úlohu a vymaže ji z paměti. Zkuste tisknout znovu.
Dochází inkoust	Životnost jedné nebo více barevných inkoustových kazet je téměř u konce. Objednejte si novou inkoustovou kazetu. Pokračujte v tisku, dokud se na dotykovém displeji nezobrazí zpráva <i>Vymen ink..</i> Více podrobných informací ►► <i>Online Příručka uživatele: Výměna inkoustových kazet</i> <ul style="list-style-type: none"> • Skenovat můžete i v případě, že je v přístroji málo inkoustu nebo potřebuje vyměnit.
Chyba vysílání Nesprávné nastavení velikosti dokumentu	Zvolte správnou velikost dokumentu a pak znovu stiskněte tlačítko <i>Fax start</i> .
Chybné nastavení zásobníku	Postupujte podle pokynů na dotykovém displeji a zkuste znovu tisknout. Nakonfigurujte nastavení velikosti papíru v zásobníku podle pokynů na LCD displeji.

Chybové hlášení	Náprava
Malo pameti pro fax.	<p>Postupujte jedním z následujících způsobů:</p> <ul style="list-style-type: none"> • Vymažte data z paměti. Chcete-li získat další paměť, můžete vypnout Příjem do paměti. <p>Více podrobných informací ►► <i>Online Příručka uživatele: Vypnutí příjmu do paměti</i></p> <ul style="list-style-type: none"> • Vytiskněte faxy uložené v paměti. <p>Více podrobných informací ►► <i>Online Příručka uživatele: Tisk faxů uložených do paměti přístroje</i></p>
Malo papiru v zas. 1 Malo papiru v zas. 2 Malo papiru v zas. 3	Doplňte papír v zásobníku papíru vyznačeném na LCD.
Medium je plne.	<p>Tento přístroj může ukládat do paměťové jednotky USB Flash pouze v případě, že obsahuje méně než 999 souborů. Odstraňte nepotřebné soubory a opakujte akci.</p> <p>Odstraněním nepotřebných souborů z paměťové jednotky USB Flash uvolníte místo a potom opakujte akci.</p>
Nastaveni zas. 1 Nastaveni zas. 2 Nastaveni zas. 3 Nastaveni zas. DP	<p>Tato zpráva se zobrazuje, pokud je aktivní nastavení s potvrzením typu a velikosti papíru.</p> <p>Nechcete-li zobrazovat tuto potvrzovací zprávu, změňte nastavení na hodnotu Vypnuto.</p> <p>Více podrobných informací ►► <i>Online Příručka uživatele: Změna nastavení kontroly velikosti papíru</i></p>
Nelze čistit XX Nelze inicializovat XX Nelze tisknout XX	<p>V přístroji se nachází cizí předmět, například svorka nebo útržek papíru.</p> <p>Otevřete kryt skeneru a vyjměte cizí předměty a útržky papíru z přístroje. Pokud chybová zpráva nezmizí, na několik minut odpojte přístroj od zdroje napájení a znovu ho připojte.</p> <p>Můžete vyzkoušet další operace pro odstranění uvíznutého papíru.</p> <p>Více podrobných informací ►► <i>Online Příručka uživatele: Odstranění útržků papíru</i></p> <p>Pokud nemůžete vytisknout přijaté faxy, přeneste je na jiný faxový přístroj nebo do počítače.</p> <p>Více podrobných informací ►► <i>Online Příručka uživatele: Přenos faxů nebo faxového deníku</i></p>
Nelze rozpoz.mn.ink.	Nahraďte kazetu originální inkoustovou kazetou Brother. Pokud chyba přetrvává, kontaktujte službu pro zákazníky společnosti Brother nebo nejbližšího prodejce Brother.

Chybové hlášení	Náprava
Nelze rozpoznat	<p>Vyjměte novou inkoustovou kazetu a znovu ji pomalu a pevně nainstalujte na místo, dokud nezapadne.</p> <p>Více podrobných informací ►► <i>Online Příručka uživatele: Výměna inkoustových kazet</i></p> <p>Použitou inkoustovou kazetu vyjměte a instalujte novou.</p> <p>Nahradte kazetu originální inkoustovou kazetou Brother. Pokud chyba přetrvává, kontaktujte službu pro zákazníky společnosti Brother nebo nejbližšího prodejce Brother.</p> <p>Zkontrolujte čísla modelu inkoustových kazet a nainstalujte správné inkoustové kazety.</p>
Nelze skenovat XX	<p>Odpojte na několik minut přístroj od napájení a poté jej znovu připojte.</p> <p>Pokud nemůžete vytisknout přijaté faxy, přeneste je na jiný faxový přístroj nebo do počítače.</p> <p>Více podrobných informací ►► <i>Online Příručka uživatele: Přenos faxů nebo faxového deníku</i></p>
Nepoužit.zariz. Odpojte prosím USB zařízení.	<p>K přímému rozhraní USB bylo připojeno nepodporované zařízení USB nebo jednotka USB Flash.</p> <p>Odpojte zařízení z přímého rozhraní USB. Vypněte přístroj a znovu ho zapněte.</p>
Nepoužit.zariz. Odpojte zařízení od předního konektoru a vypnete a zapnete zařízení	<p>K přímému rozhraní USB bylo připojeno poškozené zařízení.</p> <p>Odpojte zařízení z přímého rozhraní USB, potom stiskněte  pro vypnutí přístroje a poté přístroj znovu zapněte.</p>
Nepoužitel.	<p>Rozbočovače, včetně paměťové jednotky USB Flash s integrovaným rozbočovačem, nejsou podporovány. Odpojte zařízení od přímého rozhraní USB.</p>
Neshoda velikosti papíru	<ol style="list-style-type: none"> Zkontrolujte, zda formát papíru zvolený na displeji přístroje odpovídá velikosti papíru v zásobníku. Více podrobných informací ►► <i>Online Příručka uživatele: Změna velikosti a typu papíru</i> Ujistěte se, že je papír vložen ve správném směru, a nastavte vodítka papíru na ukazatele odpovídající zvolené velikosti papíru. Více podrobných informací ►► <i>Online Příručka uživatele: Vkládání papíru</i> Po kontrole formátu a orientace papíru postupujte podle pokynů na LCD displeji. <p>Pokud tisknete z počítače, zkontrolujte, zda formát papíru zvolený v ovladači tiskárny odpovídá formátu papíru v zásobníku.</p> <p>Více podrobných informací ►► <i>Online Příručka uživatele: Nastavení tisku (Windows®) nebo Možnosti tisku (Mac)</i></p>

Chybové hlášení	Náprava
Nespravna barva ink.	Zjistěte, které inkoustové kazety se neshodují podle barvy se svými pozicemi, a přemístěte je do správných pozic.
Nespravna ink. kazeta	Číslo modelu inkoustové kazety není kompatibilní s vaším přístrojem. Ověřte, zda číslo modelu kazety bude s vaším přístrojem fungovat. »» Související informace: Specifikace příslušenství na konci této části.
Nizka teplota	Po vyhřátí místnosti nechejte přístroj zahřát na teplotu v místnosti. Opakujte akci po zahřátí přístroje.
Opakov. zasek. pap.	Vyjměte z přístroje všechny cizí předměty a útržky papíru. Více podrobných informací »» Online Příručka uživatele: Odstranění útržků papíru
Opakov. není podan papír	Vyčistěte válečky pro zavádění papíru. Více podrobných informací »» Online Příručka uživatele: Čištění válečků k zavádění papíru
Pouze černobílý tisk Vyměňte inkoust.	Jedna nebo více barevných inkoustových kazet dosáhlo konce životnosti. Výměna inkoustových kazet. Více podrobných informací »» Online Příručka uživatele: Výměna inkoustových kazet V následujících případech může přístroj ukončit všechny tiskové operace a může se stát, že jej nebudete moci používat, dokud nenainstalujete novou inkoustovou kazetu: <ul style="list-style-type: none"> • Pokud přístroj odpojíte nebo vyjměte inkoustovou kazetu. • Pokud na přístroji nebo v ovladači tiskárny zvolíte volbu Pomaluschnoucí papír.
Preplněna paměť	Pokud probíhá odesílání faxu nebo kopírování: <ul style="list-style-type: none"> • Stiskněte tlačítko  nebo Konec a počkejte, dokud neskončí ostatní probíhající operace, pak pokus zopakujte. • Stisknutím tlačítka Castecny tisk zkopírujete dosud naskenované stránky. • Vymažte data v paměti. Chcete-li získat další paměť, můžete vypnout Příjem do paměti. Více podrobných informací »» Online Příručka uživatele: Vypnutí příjmu do paměti • Tisk faxů uložených v paměti. Více podrobných informací »» Online Příručka uživatele: Tisk faxů uložených do paměti přístroje

Chybové hlášení	Náprava
Rozpojení	<p>Zkuste fax odeslat nebo přijmout znovu.</p> <p>Pokud se přenos opakovaně zastavuje a používáte systém VoIP (Voice over IP), zkuste změnit kompatibilitu na základní (VoIP).</p> <p>►► <i>Související informace: VoIP / Rušení na telefonní lince na konci této části.</i></p>
Selhala inic. dotykoveho displeje	<p>Dotykový displej byl stisknut dříve, než byla dokončena inicializace napájení.</p> <p>Ujistěte se, že se dotykového displeje nic nedotýká, ani na něm nic nespočívá, zvláště během připojování přístroje.</p> <p>Mezi dolní částí dotykového displeje a jeho rámem se mohly zachytit nečistoty.</p> <p>Vsuňte kus tvrdého papíru mezi spodní část dotykového displeje a jeho rám. Pohybem sem a tam vytlačte nečistoty ven.</p>
Uvznuti dok./ prilis dlouhy	<p>Dokument nebyl vložen nebo podán správně nebo byl dokument skenovaný z ADF příliš dlouhý.</p> <p>Více podrobných informací ►► <i>Online Příručka uživatele: Uvznutí dokumentu</i></p>
Vlozte inkoust.	<p>Vyjměte novou inkoustovou kazetu a znovu ji pomalu a pevně nainstalujte na místo, dokud nezapadne.</p> <p>Více podrobných informací ►► <i>Online Příručka uživatele: Výměna inkoustových kazet</i></p>
Vymen ink.	<p>Jedna nebo více inkoustových kazet dosáhlo konce životnosti.</p> <p>Výměna inkoustových kazet.</p> <p>Více podrobných informací ►► <i>Online Příručka uživatele: Výměna inkoustových kazet</i></p> <ul style="list-style-type: none"> • Skenovat můžete i v případě, že je v přístroji málo inkoustu nebo potřebuje vyměnit.
Vysoka teplota	<p>Snižte teplotu v místnosti a potom nechte přístroj vychladnout na pokojovou teplotu. Opakujte akci po vychladnutí přístroje.</p>
Zas. pap.1 nerozpoznan Zas. pap.2 nerozpoznan Zas. pap.3 nerozpoznan	<p>Pomalou zasuňte zásobník papíru úplně do přístroje.</p> <p>Papír nebo cizí předmět brání správnému vložení zásobníku papíru.</p> <p>Vytáhněte zásobník papíru z přístroje a vyjměte zaseknutý papír nebo cizí předmět. Pokud nemůžete najít nebo odstranit uvíznutý papír ►► <i>Online Příručka uživatele: Zaseknutí tiskárny nebo uvíznutí papíru</i></p>

Chybové hlášení	Náprava
Zasek. vpředu/ vzadu	Odstraňte uvíznutý papír. Více podrobných informací ►► <i>Online Příručka uživatele: Zaseknutí tiskárny nebo uvíznutí papíru</i>
Zasek. vpředu	
Zasek papíru vzadu	Pokud opět dojde k zaseknutí papíru, vyzkoušejte další postup pro odstranění uvíznutého papíru.
Zasek. zas. DP	Více podrobných informací ►► <i>Online Příručka uživatele: Odstranění útržků papíru</i>
Zasek. vpředu/ zas. DP	Ujistěte se, že jsou vodítka papíru nastavena na správnou velikost papíru.
Zaseknutí v zasob.2	Ujistěte se, že je podpěra papíru zcela zasunutá do přístroje.
Zaseknutí v zasob.3	Více podrobných informací ►► <i>Online Příručka uživatele: Papír uvíznutý v přední části přístroje</i>
Opak. zasek. XX	Vyčistěte válečky pro zavádění papíru. Více podrobných informací ►► <i>Online Příručka uživatele: Čištění válečků k zavádění papíru</i>
Zkontr.papír	Postupujte jedním z následujících způsobů: <ul style="list-style-type: none"> • Doplněte zásobník papíru a potom postupujte podle pokynů na LCD displeji. • Vyjměte a znovu vložte papír a potom postupujte podle pokynů na LCD displeji.
	Papír nebyl vložen do středové polohy deskového podavače. Vyjměte papír, znovu jej vložte do středu deskového podavače a potom postupujte podle pokynů na LCD displeji. Více podrobných informací ►► <i>Online Příručka uživatele: Vkládání papíru do deskového podavače (zásobník DP)</i>
	Kryt pro odstranění uvíznutého papíru není správně zavřený.
	Na povrchu válečků pro zavádění papíru se nahromadil prach u papíru. Vyčistěte válečky pro zavádění papíru. Více podrobných informací ►► <i>Online Příručka uživatele: Čištění válečků k zavádění papíru</i>

Související informace

- VoIP / Rušení na telefonní lince ►► strana 17
- Specifikace příslušenství ►► strana 31

Informace o shodě s nařízením Komise č. 801/2013

Modely	Příkon Síťový pohotovostní režim ¹
MFC-J6945DW/MFC-J6947DW	Přibl. 2,2 W

¹ Všechny síťové porty aktivovány a připojeny

Jak povolit/zakázat bezdrátovou síť LAN

Pro zapnutí nebo vypnutí bezdrátového síťového připojení stiskněte tlačítko  [Nastavení] > [Vse. nastav.] > [Síť] > [Síťový I/F] > [WLAN] nebo [Drátová LAN].

Specifikace příslušenství

Inkoust	Tento přístroj používá samostatné kazety s černým, žlutým, azurovým a purpurovým inkoustem, které jsou oddělené od sestavy tiskové hlavy.
Životnost inkoustové kazety	Po prvním vložení inkoustových kazet spotřebuje přístroj více inkoustu, protože musí naplnit přívodní trubičky inkoustu pro výtisky s vysokou kvalitou. Tento postup bude proveden pouze jednou. Po dokončení tohoto postupu budou mít kazety dodané s přístrojem nižší výtěžnost než kazety LC3237 (přibližně 75 % pro černý a 65 % pro barevný inkoust ¹). Se všemi následujícími inkoustovými kazetami vytisknete uvedený počet stránek.
Náhradní spotřební materiál	<p><Černá> LC3239XLBK <Žlutá> LC3239XLY <Azurová> LC3239XLC <Purpurová> LC3239XLM Černá – přibližně 6 000 stránek ¹ Žlutá, azurová a purpurová – přibližně 5 000 stránek ¹</p> <p><Černá> LC3237BK <Žlutá> LC3237Y <Azurová> LC3237C <Purpurová> LC3237M Černá – přibližně 3 000 stránek ¹ Žlutá, azurová a purpurová – přibližně 1 500 stránek ¹</p>

¹ Veškeré náhradní kazety zajistí přibližnou výtěžnost uvedenou v souladu s ISO/IEC 24711. Další informace o výtěžnosti najdete na webu www.brother.com/pageyield.



Používáte-li operační systém Windows®, dvakrát klikněte na **Brother Creative Center** ikonu  na pracovní ploše pro přístup k naší **BEZPLATNÉ** webové stránce navržené tak, aby vám pomohla jednoduše vytvářet a tisknout přizpůsobené materiály pro obchodní a domácí využití za použití fotografií, textů a kreativity.

Uživatelé počítačů Mac mohou internetové stránky centra Brother CreativeCenter otevřít pomocí adresy www.brother.com/creativecenter.

brother

Navštivte naše internetové stránky
www.brother.com



CZE
Verze 0