



Online brugsanvisning

MFC-J6945DW

MFC-J6947DW

Indholdsfortegnelse

Inden du tager din Brother-maskine i brug	1
Definitioner af bemærkninger	2
Varemærker	3
Vigtig bemærkning	4
Introduktion til din Brother-maskine	5
Før du bruger maskinen	6
Oversigt over betjeningspanelet	7
Oversigt over touchscreendisplayet	9
Oversigt over skærmen Indstillinger	12
Naviger på touchskærmen	14
Indstilling af skærbilledet Klar	15
Indstilling af standardfunktionsskærbilleder	16
Adgang til Brother-hjælpeprogrammer (Windows)	17
Afinstallation af Brother-software og -drivere (Windows)	18
Placeringen af USB-/Ethernet-porte på Brother-maskinen	19
Papirhåndtering	21
Ilæg papir	22
Ilægning af papir i papirbakke 1 / papirbakke 2 / papirbakke 3	23
Læg papir i Multifunktionsbakke (MP-bakken)	40
Område, der ikke kan udskrives	45
Papirindstillinger	46
Brugbare papirtyper og andre udskriftsmedier	52
Ilæg dokumenter	60
Placering af dokumenter i den automatiske dokumentfremfører (ADF)	61
Læg dokumenter på scannerglaspladen	63
Område, der ikke kan scannes	64
Udskrivning	65
Udskrivning fra din computer (Windows)	66
Udskrivning af et foto (Windows)	67
Udskrivning af et dokument (Windows)	68
Annullering af et udskriftsjob (Windows)	69
Udskrivning af mere end én side på et enkelt ark papir (N i 1) (Windows)	70
Udskrivning som en plakat (Windows)	71
Automatisk udskrivning på begge sider af papiret (Automatisk 2-sidet udskrivning) (Windows)	72
Automatisk udskrivning som en brochure (Windows)	75
Sikker udskrift (Windows)	77
Udskrivning af et farvedokument i gråskala (Windows)	78
Undgå udtværede udskrifter og papirstop (Windows)	79
Brug en forudindstillet udskriftsprofil (Windows)	80
Ændring af standard udskriftsindstillinger (Windows)	83
Udskriftsindstillinger (Windows)	84
Udskrivning fra din computer (Mac)	89
Udskrivning af et foto (Mac)	90
Udskrivning af et dokument (Mac)	91
Automatisk udskrivning på begge sider af papiret (Automatisk 2-sidet udskrivning) (Mac)	92

Udskrivning af mere end én side på et enkelt ark papir (N i 1) (Mac)	93
Sikker udskrift (Mac).....	94
Udskrivning af et farvedokument i gråskala (Mac)	95
Undgå udtværede udskrifter og papirstop (Mac).....	96
Udskriftsindstillinger (Mac)	97
Udskrivning af data direkte fra et USB flash-drev	103
Kompatible USB-flashdrev	104
Direkte udskrivning af fotos fra et USB flash-drev.....	105
Udskriv en PDF-fil direkte fra et USB flash-drev	115
Scan.....	117
Scanning med knappen Scan på Brother-maskinen.....	118
Scanning af flersidede dokumenter i Letter- eller A4-størrelse	119
Scan fotos og grafik.....	120
Gem scannede data i en mappe som en pdf-fil.....	122
Lagring af scannede data på et USB flash-drev.....	124
Scanning af flere visitkort og fotos (Automatisk beskæring)	127
Scanning til en redigerbar tekstfil vha. optisk tegngenkendelse (OCR)	128
Scan til vedhæftet fil i e-mail	130
Afsendelse af scannede data til en e-mailserver.....	132
Scanning til FTP	134
Scan til SSH FTP (SFTP).....	138
Scanning til et netværk (Windows).....	145
Scan til SharePoint.....	150
Web Services for scanning på dit netværk (Windows 7, Windows 8 og Windows 10).....	154
Ændring af indstillinger for knappen Scan fra ControlCenter4 (Windows)	158
Skift scanningsknapindstillinger fra Brother iPrint&Scan (Mac)	162
Scanning fra din computer (Windows)	163
Scanning med ControlCenter4 Starttilstand (Windows)	164
Scanning med ControlCenter4 Avanceret tilstand (Windows).....	181
Scanning med Nuance™ PaperPort™ 14SE eller andre Windows-apps.....	198
Scan ved hjælp af Windows Fax og scanning.....	203
Installer BookScan Enhancer og Whiteboard Enhancer (Windows)	207
Scanning fra din computer (Mac)	208
Scan ved hjælp af Brother iPrint&Scan (Mac).....	209
Scan vha. TWAIN-kompatible programmer (Mac).....	210
Konfiguration af scanningsindstillinger ved hjælp af Web Based Management.....	214
Indstil Scan Job e-mailrapporten vha. Web Based Management	215
Kopiering	216
Kopier et dokument.....	217
Forstør eller formindsk kopierede billeder	219
Sortér kopier.....	220
Fremstilling af sidelayoutkopier (N i 1 eller plakat).....	221
Kopiér på begge sider af papiret (2-sidet kopi)	224
Kopiering af et id-kort.....	227
Brug genveje til A3-kopiering	229
Kopi i blæksparetilstand	231
Kopieringsindstillinger	232

Brug af forindstillede kopiindstillinger	235
Fax	237
Send en faxmeddelelse	238
Send en faxmeddelelse fra Brother-maskinen	239
Send en 2-sidet faxmeddelelse fra ADF'en	241
Manuel afsendelse af en fax	242
Send en fax ved afslutningen af en samtale	243
Afsendelse af den samme fax til flere modtagere (rundsending)	244
Afsendelse af en fax med det samme	247
Send en fax på et bestemt tidspunkt (forsinket fax)	248
Skift indstillingen Automatisk faxgenopkald	249
Annullér en igangværende fax	250
Kontroller og annuller en ventende faxmeddelelse	251
Faxindstillinger	252
Modtagelse af en faxmeddelelse	253
Indstillinger i Modtagetilstand	254
Indstil Faxregistrering	259
Eksempelfax	260
Reduktion af sidestørrelse på en for stor modtaget fax	264
Opsætning af funktionen Faxmodtagestempel	265
Modtagelse en fax ved afslutningen af en telefonsamtale	266
Hukommelsesmodtagefunktioner	267
Fjernhentning af fax	274
Telefonbetjening og faxnumre	280
Taletelefoni	281
Lagring af faxnumre	283
Opret grupper til roundsending	288
Telefontjenester og eksterne enheder	292
Markant ringetone	293
Opkalds-id	296
Indstil telefonlinjetypen	298
IP-telefoni (VoIP/telefonlinjeinterferens)	300
Ekstern TAD (telefonsvarer)	301
Eksterne telefoner og ekstratelefoner	305
Faxrapporter	310
Indstilling af transmissionsbekræftelsesrapportens type	311
Indstil faxjournalens intervalperiode	312
PC-FAX	313
PC-FAX til Windows	314
PC-FAX til Mac	335
Netværk	338
Konfigurer netværksdetaljer vha. betjeningspanelet	339
Understøttede, grundlæggende netværksfunktioner	340
Få flere oplysninger om netværksadministrationssoftware og hjælpeprogrammer	341
Flere metoder til konfiguration af din Brother-maskine til et trådløst netværk	343
Før konfiguration af din Brother-maskine til et trådløst netværk	344

Konfigurer maskinen til et trådløst netværk med éttryks-metoden i Wi-Fi Protected Setup™ (WPS).....	345
Konfigurer maskinen til et trådløst netværk med PIN-metoden i Wi-Fi Protected Setup™ (WPS) ...	346
Konfigurer maskinen til et trådløst netværk, når SSID'et ikke udsendes.....	348
Konfiguration af maskinen til et trådløst virksomhedsnetværk	350
Brug Wi-Fi Direct®	353
Avancerede netværksfunktioner	362
Udskriv netværkskonfigurationsrapporten	363
Fax ved brug af internettet (I-Fax).....	364
Konfiguration og brug af LDAP-søgning.....	383
Synkronisering af tid med SNTP-serveren med Web Based Management	386
Tekniske oplysninger til avancerede brugere	389
Nulstilling af netværksindstillingerne til fabriksstandard	390
Udskriv WLAN-rapporten	391
Sikkerhed	394
Før brug af netværkssikkerhedsfunktioner.....	395
Secure Function Lock 3.0	396
Før brug af Secure Function Lock (sikker funktionslås) 3.0	397
Konfiguration af Secure Function Lock 3.0 med Web Based Management.....	398
Scanning med Secure Function Lock 3.0.....	399
Konfiguration af offentlig tilstand for Secure Function Lock 3.0	400
Yderligere funktioner i Secure Function Lock 3.0.....	401
Registrer et ny IC-kort med maskinens betjeningspanel	402
Registrer en ekstern IC-kortlæser	403
Brug af Active Directory Authentication.....	404
Introduktion til Active Directory Authentication	405
Konfiguration af Active Directory Authentication med Web Based Management.....	406
Log på for at ændre maskinens indstillinger via kontrolpanelet (Active Directory Authentication) ...	408
Brug LDAP-godkendelse.....	409
Introduktion til LDAP-godkendelse	410
Konfiguration af LDAP-godkendelse med Web Based Management.....	411
Log på for at ændre maskinens indstillinger via kontrolpanelet (LDAP-godkendelse).....	412
Sikker administration af din netværksmaskine med SSL/TLS	413
Certifikater og Web Based Management.....	414
Sikker administration af din netværksmaskine med IPsec.....	437
Introduktion til IPsec	438
Konfiguration af IPsec med Web Based Management.....	439
Konfiguration af en IPsec-adresse med Web Based Management.....	441
Konfiguration af IPsec-skabelon med Web Based Management	443
Sikker afsendelse eller modtagelse af e-mail.....	453
Konfiguration af e-mailafsendelse eller modtagelse med Web Based Management	454
Afsendelse af en e-mail med brugergodkendelse	455
Sikker afsendelse eller modtagelse af e-mail med SSL/TLS	456
Brug af IEEE 802.1x-godkendelse for et kabelbaseret eller trådløst netværk	457
Hvad er IEEE 802.1x-godkendelse?	458
Konfiguration af IEEE 802.1x-godkendelse for et kabelbaseret eller trådløst netværk med Web Based Management (webbrowser)	459

IEEE 802.1x-godkendelsesmetoder	461
Mobil/Web Connect.....	462
Brother Web Connect.....	463
Oversigt over Brother Web Connect.....	464
Online tjenester, der anvendes sammen med Brother Web Connect	465
Betingelser for brug af Brother Web Connect.....	467
Opsætning af Brother Web Connect	471
Scanning og overførsel af dokumenter ved brug af Brother Web Connect.....	479
Overførsel af et dokument fra en ekstern hukommelsesenhed ved hjælp af Brother Web Connect	480
Hentning og udskrivning af dokumenter vha. Brother Web Connect	481
Download og lagring af et dokument fra en ekstern hukommelsesenhed ved hjælp af Brother Web Connect.....	484
Faxvideresendelse til cloud eller e-mail	485
Google Cloud Print.....	488
Oversigt over Google Cloud Print.....	489
Før brug af Google Cloud Print	490
Udskrivning fra Google Chrome™ eller Chrome OS™	494
Udskriv fra Google Drive™ til mobil	495
Udskrivning fra Gmail™ webmailtjeneste til mobil	496
AirPrint	497
Oversigt over AirPrint	498
Før brug af AirPrint (macOS)	499
Udskrivning med AirPrint.....	500
Scanning med AirPrint (macOS)	503
Afsendelse af en faxmeddelelse med AirPrint (macOS)	504
Mobiludskrivning for Windows.....	505
Mopria® Print Service.....	506
Brother iPrint&Scan til mobilenheder	507
Near-Field Communication (NFC).....	508
ControlCenter	509
ControlCenter4 (Windows).....	510
Ændring af betjeningstilstand for ControlCenter4 (Windows)	511
Scanning med ControlCenter4 Starttilstand (Windows)	513
Scanning med ControlCenter4 Avanceret tilstand (Windows).....	514
Opsætning af Brother-maskinen med ControlCenter4 (Windows)	515
Oprettelse af en brugerdefineret fane med ControlCenter4 Avanceret tilstand (Windows)	517
Brother iPrint&Scan til Windows og Mac	519
Oversigt over Brother iPrint&Scan	520
Fejlfinding	521
Fejl- og vedligeholdelsesmeddelelser	522
Overfør dine faxer eller faxjournalrapport.....	530
Fejlmeddelelser ved brug af funktionen Brother Web Connect.....	534
Dokumentstop	536
Dokumentet sidder fast øverst i ADF-enheden	537
Dokumentet sidder fast nederst i ADF-enheden	538
Dokumentet sidder fast inde i ADF-enheden	539

Fjern små stykker papir, der sidder fast i ADF'en	540
Printerstop eller papirstop	541
Papiret sidder fast i den forreste del af maskinen	542
Papiret sidder fast i den bageste del af maskinen	547
Fjern små stykker papir	552
Hvis du har problemer med din maskine	553
Problemer med papirhåndtering og udskrivning	554
Problemer med telefon og fax	561
Andre problemer	567
Netværksproblemer	569
Problemer i forbindelse med Google Cloud Print	579
Problemer med AirPrint	580
Se maskinoplysningerne	581
Nulstil Brother-maskinen	582
Nulstil overblik over funktioner	583
Rutinevedligeholdelse	584
Udskiftning af blækpatronerne	585
Rengør din Brother-maskine	588
Rens scanneren	589
Rengør ADF-dokumentsensoren	591
Rengør printhovedet på din Brother-maskine	592
Rens printerhovedet fra din computer (Windows)	593
Rens printerhovedet fra din computer (Mac)	595
Rengør maskinens display	596
Rengør maskinens yderside	597
Rens maskinens printerplade	599
Rens rullerne til papirfremføring	600
Rengør bundpladen	602
Rens papiroptagningsrullerne	604
Rengør papiroptagningsrullerne til papirbakke 2 og bakke 3	606
Kontrollér din Brother-maskine	607
Kontrollér udskriftskvaliteten	608
Kontrollér udskriftsjustering fra din Brother-maskine	610
Kontrollér udskriftsjusteringen fra din computer (Windows)	611
Kontrollér udskriftsjustering fra din computer (Mac)	613
Kontrol af blækmængde (sidemåler)	614
Overvågning af maskinstatus fra computeren (Windows)	616
Overvågning af maskinens status fra din computer (Mac)	621
Korriger papirfremføring for at fjerne lodrette streger	623
Skift af udskriftsindstillingerne, når du har udskrivningsproblemer	624
Pakning og forsendelse af din Brother-maskine	625
Maskinindstillinger	627
Ændring af maskinindstillinger fra betjeningspanelet	628
I tilfælde af strømsvigt (hukommelse)	629
Generelle indstillinger	630
Gemme dine foretrukne indstillinger som en genvej	643
Udskriv rapporter	649





Tabeller med indstillinger og funktioner	652
Ændring af maskinindstillinger fra computeren	671
Ændring af maskinindstillinger ved hjælp af Web Based Management	672
Ændring af maskinindstillingerne ved hjælp af fjernkonfiguration	677
Appendiks	689
Specifikationer	690
Indtastning af tekst på Brother-maskinen	697
Oplysninger vedrørende genbrugspapir	698
Brother-numre	699

Inden du tager din Brother-maskine i brug

- [Definitioner af bemærkninger](#)
- [Varemærker](#)
- [Vigtig bemærkning](#)

Definitioner af bemærkninger

Vi benytter følgende symboler og konventioner i hele denne Vejledning til brugere.

 ADVARSEL	ADVARSEL angiver en potentiel farlig situation, som kan medføre livsfare eller alvorlig personskade, hvis den ikke undgås.
 FORSIGTIG	FORSIGTIG indikerer en eventuel farlig situation, der kan medføre mindre eller moderate skader, hvis den ikke undgås.
VIGTIGT	VIGTIGT indikerer en potentiel farlig situation, der kan medføre skade på materiel eller tab af produktfunktionalitet, hvis den ikke undgås.
BEMÆRK	BEMÆRK angiver driftsmiljøet, betingelserne for installation eller særlige betingelser for brug.
	Tip-ikoner angiver nyttige hint og supplerende oplysninger.
	Ikoner for elektrisk fare giver dig besked om, hvordan du undgår elektrisk stød.
Fed	Fed skrift angiver knapper på maskinens betjeningspanel eller computerskærmen.
<i>Kursiv</i>	Kursiv skrift fremhæver et vigtigt punkt eller henviser til et relateret emne.
Courier New	Skriftypen Courier New identificerer meddelelser, der vises på maskinens display.



Relaterede informationer

- [Inden du tager din Brother-maskine i brug](#)

Varemærker

Microsoft, Windows, Windows Server, SharePoint, Internet Explorer, Excel, PowerPoint, OneNote, Active Directory og Microsoft Edge er enten registrerede varemærker eller varemærker tilhørende Microsoft Corporation i USA og/eller andre lande.

Apple, AirPrint, App Store, Mac, Safari, iPad, iPhone, iPod touch og macOS er varemærker tilhørende Apple Inc. og er registreret i USA og andre lande.

Nuance og PaperPort er varemærker eller registrerede varemærker tilhørende Nuance Communications, Inc. eller dets datterselskaber i USA og/eller andre lande.

Wi-Fi[®], Wi-Fi Alliance[®] og Wi-Fi Direct[®] er registrerede varemærker tilhørende Wi-Fi Alliance[®].

WPA[™], WPA2[™], Wi-Fi Protected Setup[™] og Wi-Fi Protected Setup[™]-logo er varemærker tilhørende Wi-Fi Alliance[®].

Android, Gmail, Google Cloud Print, Google Drive, Google Play, Google Chrome og Chrome OS er varemærker tilhørende Google LLC.

Mozilla og Firefox er registrerede varemærker tilhørende Mozilla Foundation.

Bluetooth[®]-mærket er et registrerede varemærker tilhørende Bluetooth SIG, Inc, og brug af sådanne mærker af Brother Industries, Ltd. og tilknyttede virksomheder sker under licens. Andre varemærker og varebetegnelser tilhører deres respektive ejere.

Intel er et varemærke tilhørende Intel Corporation i USA og/eller andre lande.

Evernote og Evernote Elephant-logoet er varemærker tilhørende Evernote Corporation og bruges under licens.

Mopria[®] og Mopria[®]-logoet er registrerede varemærker og servicemærker tilhørende Mopria Alliance, Inc. i USA og andre lande. Uautoriseret brug er strengt forbudt.

WordPerfect er et registreret varemærke tilhørende Corel Corporation og/eller virksomhedens datterselskaber i Canada, USA og/eller andre lande.

De enkelte selskaber, hvis softwaretitler er nævnt i denne brugsanvisning, har en softwarelicensaftale specifikt for deres navnebeskyttede programmer.

Alle virksomheders handelsmærker og produktnavne, der forekommer på Brother-produkter, relaterede dokumenter og andet materiale, er alle varemærker eller registrerede varemærker tilhørende disse virksomheder.



Relaterede informationer

- [Inden du tager din Brother-maskine i brug](#)

Vigtig bemærkning

- Brug ikke dette produkt i andre lande end købslandet, da det kan være i strid med det pågældende lands regler for trådløs telekommunikation samt strømregler.
- Windows 10 i dette dokument repræsenterer Windows 10 Home, Windows 10 Pro, Windows 10 Education og Windows 10 Enterprise.
- Windows Server 2008 i dette dokument repræsenterer Windows Server 2008 og Windows Server 2008 R2.
- I denne brugsanvisning bruges displaysmeddelelserne for MFC-J6945DW, medmindre andet er angivet.
- I denne brugsanvisning bruges illustrationerne for MFC-J6945DW, medmindre andet er angivet.
- Skærbillederne i denne brugsanvisning tjener udelukkende til illustration og kan afvige fra de faktiske skærbilleder.
- Medmindre andet er angivet, er skærbillederne i denne manual fra Windows 7 og macOS v10.12.x. Skærbilleder på din computer kan variere afhængigt af dit operativsystem.
- Indholdet i denne vejledning og specifikationerne for dette produkt kan ændres uden varsel.



Relaterede informationer

- [Inden du tager din Brother-maskine i brug](#)

Introduktion til din Brother-maskine

- [Før du bruger maskinen](#)
- [Oversigt over betjeningspanelet](#)
- [Oversigt over touchscreendisplayet](#)
- [Oversigt over skærmen Indstillinger](#)
- [Naviger på touchskærmen](#)
- [Indstilling af skærbilledet Klar](#)
- [Indstilling af standardfunktionsskærbilleder](#)
- [Adgang til Brother-hjælpeprogrammer \(Windows\)](#)
- [Placeringen af USB-/Ethernet-porte på Brother-maskinen](#)

Før du bruger maskinen

Kontrollér følgende før udskrivning:

- Kontroller, at du har installeret Brother-softwaren og -driverne.
- Brugere af USB- eller netværkskabel: Kontrollér, at interfacekablet er isat korrekt.

Valg af den korrekte type papir

Når der skal udskrives i høj kvalitet, er det vigtigt at vælge den rigtige type papir. Sørg for at læse oplysningerne om tilladt papir, inden du køber papir, og sørg for at angive udskriftsområdet under indstillingene i printerdriveren.

Samtidig udskrivning, scanning og faxafsending

Maskinen kan udskrive fra din computer, mens den sender eller modtager en faxmeddelelse i hukommelsen, eller mens den scanner et dokument til computeren. Faxafsending stoppes ikke under udskrivning fra din computer. Når maskinen kopierer eller modtager en faxmeddelelse på papir, stopper den udskrivningen midlertidigt og genoptager udskrivningen, når kopieringen eller faxmodtagelsen er udført.

Firewall (Windows)

Hvis din computer er beskyttet af en firewall, og du ikke kan udskrive og scanne via netværket eller bruge PC-FAX, skal du konfigurere firewall-indstillingerne. Hvis du anvender Windows Firewall, og du installerede driverne ved hjælp af trinnene i installationsprogrammet, er de nødvendige firewall-indstillinger allerede foretaget. Hvis du bruger et andet personligt firewall-program, skal du læse den brugervejledning, der fulgte med den pågældende software eller kontakte softwareproducenten.



Relaterede informationer

- [Introduktion til din Brother-maskine](#)

Oversigt over betjeningspanelet

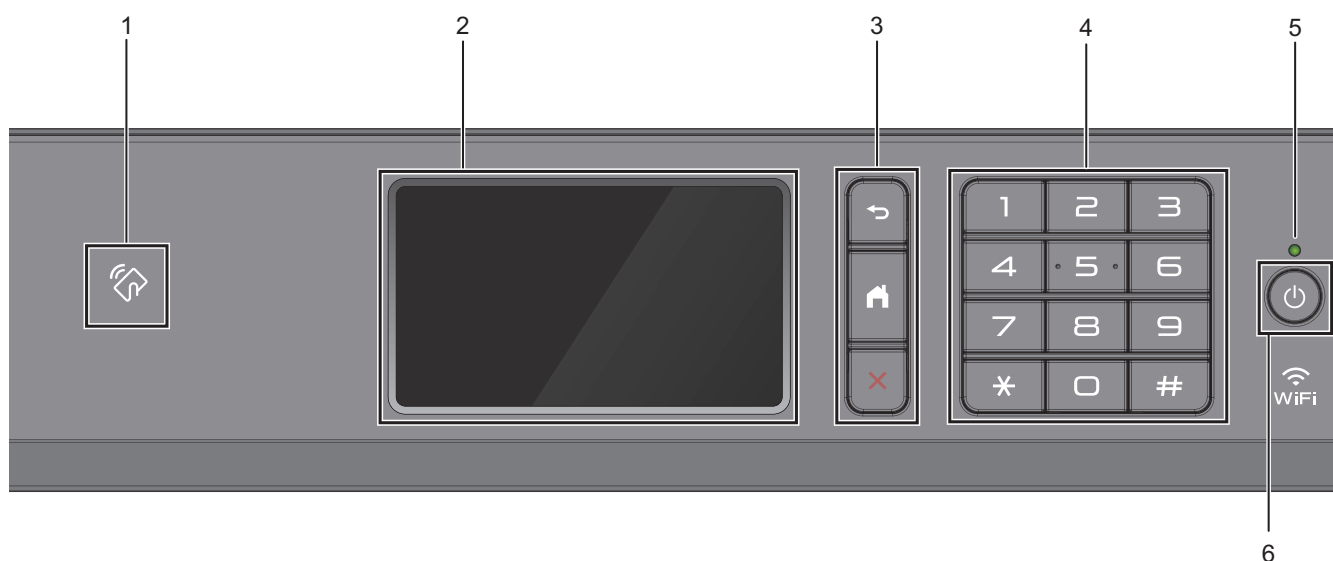

1. NFC-symbolet (Near Field Communication)

Du kan bruge kortgodkendelse ved at holde IC-kortet mod NFC-symbolet på betjeningspanelet.

Hvis din Android™-enhed understøtter NFC-funktionen, kan du udskrive fra din enhed eller scanne dokumenter til din enhed på samme måde.

2. Touchscreen (LCD)

Åbn menuer og indstillinger ved at trykke på dem på denne touchskærm.

3. Menuknapper

(Tilbage)

Tryk på denne knap for at gå tilbage til den forrige menu.

(Hjem)

Tryk på denne knap for at gå tilbage til skærmen Hjem.

(Annuller)

Tryk for at annullere en handling.

4. Numerisk tastatur

Tryk på tallene for at kalde op til telefon- eller faxnumre og for at indtaste antallet af kopier.

5. Lampe i tænd/sluk-knap

Lampen lyser afhængigt af maskinens tænd/sluk-status.

Lampen blinker, når maskinen er i slumretilstand.

6. Tænd/sluk-knap

Tryk på  for at tænde maskinen.

Tryk på , og hold den nede for at slukke maskinen. Touchskærmen viser [Lukker ned] og forbliver tændt i nogle få sekunder, før den slukker. Hvis du har tilsluttet en telefon eller en TAD, er den altid tilgængelig til brug.

Hvis du slukker maskinen ved hjælp af , renses den fortsat regelmæssigt printheadet for at bevare udskriftskvaliteten. Maskinen skal altid være sluttet til strømforsyningen for at forlænge printheadets levetid, give den bedste blækeeffektivitet og sikre en god udskriftskvalitet.



Relaterede informationer

- [Introduktion til din Brother-maskine](#)

Relaterede emner:

- [Near-Field Communication \(NFC\)](#)

Oversigt over touchscreendisplet

Du kan skifte mellem startskærme ved at svirpe til venstre eller højre eller ved at trykke på ◀ eller ▶.

På startskærmene kan du få adgang til skærmene for genveje, opsætning af Wi-Fi®, konfiguration og blæk niveauer.

Startskærm

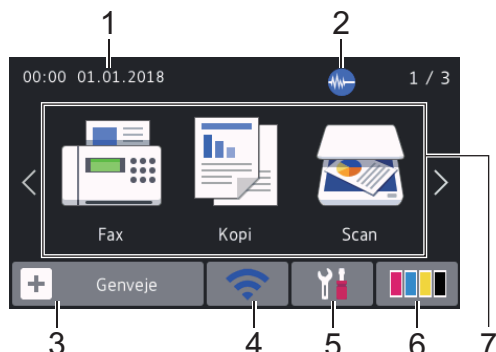

Denne skærm viser maskinens status, når maskinen er inaktiv. Når den vises, angiver det, at maskinen er klar til den næste kommando.

1. Dato og klokkeslæt

Viser dato og klokkeslæt, der er indstillet på maskinen.

2. Lydsvag tilstand

Dette ikon vises, når [Lydsvag tilstand] er indstillet til [Til].

Indstillingen Lydsvag tilstand kan reducere udskrivingsstøjen. Når Lydsvag tilstand aktiveres, reduceres hastigheden.

3. [Genveje]

Opret genveje til de mest anvendte funktioner, f.eks. afsendelse af en fax, kopiering, scanning og brug af Web Connect og apptjenester.





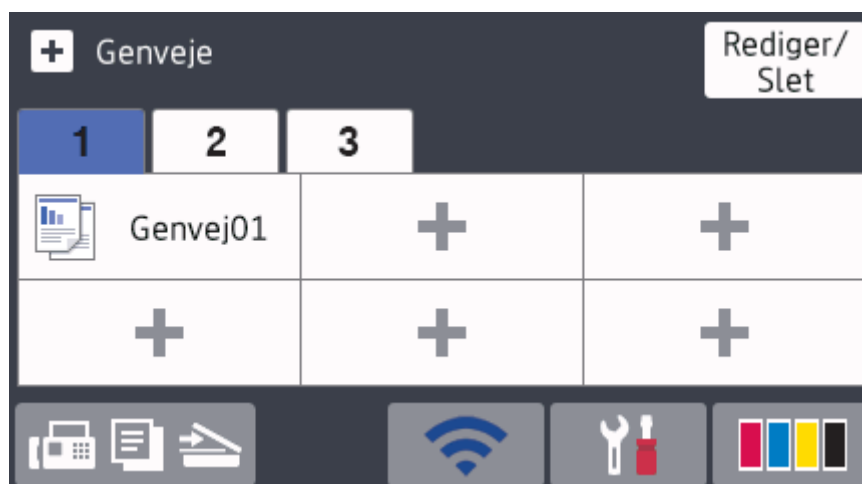

- Der findes tre faner med genveje, der indeholder seks genveje på hver fane.



- Tryk på , der vises nederst på skærbilledet for at få adgang til startskærmene.

4. Trådløs status

Hvert ikon i nedenstående tabel viser status for det trådløse netværk:

	Din maskine er ikke sluttet til det trådløse accesspoint/routeren. Tryk på denne knap for at konfigurere trådløse indstillinger. Mere detaljeret information ►► <i>Hurtig installationsvejledning</i>
	Det trådløse netværk er tilsluttet. En indikator med tre niveauer på hver startskærm viser den aktuelle, trådløse signalstyrke.
	Det trådløse accesspoint/routeren kan ikke registreres.
	Indstillingen Trådløs er deaktiveret.



Du kan konfigurere trådløse indstillinger ved at trykke på knappen Trådløs status.

5. [Indstillinger]

Tryk for at få adgang til menuen [Indstillinger].

6. [Blæk]

Viser den omtrentlige resterende mængde blæk. Tryk for at få adgang til menuen [Blæk].

Når en blækpatron er ved at være brugt op, eller der er et problem med den, vises et fejlikon for den pågældende blækfarve.

7. Tilstande:

Tryk for at skifte til hver tilstand.

[Fax] / [Kopi] / [Scan] / [Sikker Udskriv] / [Web] / [Apps] / [USB] / [A3-kopi- genveje] / [Download Software]

8. Oplysningsikon

8

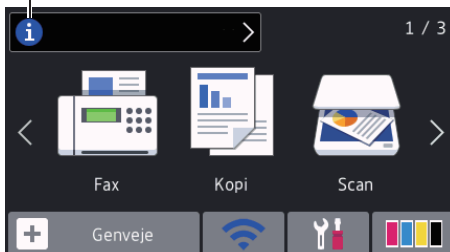





De nye oplysninger fra Brother vises på informationslinjen, når meddelelsesindstillinger som f.eks. [Meddelelse fra Brother] og [Firmware auto-tjek] er indstillet til [Til].

(Der skal være forbindelse til internettet, og der kan forekomme datagebyrer.)

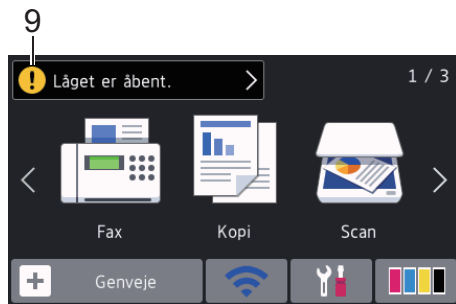
Tryk på  for at se oplysningerne.

9. Advarselsikon



Advarselsikonet  vises, når der er en fejl- eller vedligeholdelsespåmindelse. Tryk på  for at se oplysningerne, og tryk derefter på  for at vende tilbage til startskærmen.

Relaterede informationer

- [Introduktion til din Brother-maskine](#)

Relaterede emner:

- [Indstilling af skærbilledet Klar](#)
- [Reduktion af udskrivningsstøjen](#)
- [Kontrol af blækmængde \(sidemåler\)](#)
- [Oversigt over skærmen Indstillinger](#)
- [Brug genveje til A3-kopiering](#)
- [Fejl- og vedligeholdelsesmeddelelser](#)

Oversigt over skærmen Indstillinger

Touchskærmen viser maskinens status, når du trykker på  [Indstillinger].

Brug menuen Indstillinger til at få adgang til alle Brother-maskinens indstillinger.



1. Modtagetilstand

Viser den aktuelle modtagefunktion.

2. [Vedligehold]

Tryk for at få adgang til følgende menuer:

- [Forbedr udskriftskvalitet]
- [Rensning af printhoved]
- [Fjern papirrester]
- [Blækvolume]
- [Blækpatronmodel]
- [Udskriftsindstillinger]

3. [Wi-Fi]

Tryk for at konfigurere en trådløs netværksforbindelse.

Hvis du bruger en trådløs forbindelse, viser en indikator med tre niveauer  på skærmen den aktuelle, trådløse signalstyrke.

4. [Dato & tid]

Viser datoen og klokkeslættet.

Tryk for at få adgang til menuen [Dato & tid].

5. [Lydsvag tilstand]

Viser indstillingen Lydsvag tilstand.

Tryk for at få adgang til menuen [Lydsvag tilstand].

Når denne menu er indstillet til [Til], vises  på startskærmen.

6. [Alle indst.]

Tryk for at få adgang til en menu med alle maskinens indstillinger.

7. [Fax Prævisning]

Viser indstillingen for Eksempelfax.

Tryk for at få adgang til menuen [Fax Prævisning].

8. [Bakkeindstil.]

Tryk for at få adgang til menuen [Bakkeindstil.].

Brug valgmulighederne i menuen Bakkeindstilling til at ændre papirstørrelse og -type.



Relaterede informationer

- [Introduktion til din Brother-maskine](#)

Relaterede emner:

- [Oversigt over touchscreendisplayet](#)
- [Kontrol af blækmængde \(sidemåler\)](#)
- [Markant ringetone](#)

📌 Naviger på touchskærmen

Tryk med fingeren på LCD'en for at betjene den. For at få vist og få adgang til alle indstillinger, skal du svirpe til venstre, højre, op, ned eller trykke på ◀▶ eller ▲▼ på displayet for at bladre gennem dem.

BEMÆRK

- Dette produkt bruger skrifttypen ARPHIC TECHNOLOGY CO., LTD.





Relaterede informationer

- [Introduktion til din Brother-maskine](#)

Indstilling af skærbilledet Klar

Du kan ændre skærbilledet Klar til skærbilledet [Skærm 1], [Skærm 2], [Skærm 3], [Genveje 1], [Genveje 2] eller [Genveje 3].

Når maskinen er inaktiv, eller du trykker på , går maskinen tilbage til den skærm, du har indstillet.

1. Tryk på  [Indstillinger] > [Alle indst.] > [Gen. opsætning] > [Skærmindstill.] > [Startskærm].
2. Svirpe op eller ned, eller tryk på ▲ eller ▼ for at få vist indstillingen [Skærm 1], [Skærm 2], [Skærm 3], [Genveje 1], [Genveje 2] eller [Genveje 3], og tryk derefter på den ønskede indstilling.
3. Tryk på .
Maskinen skifter til din nye startskærm.



Relaterede informationer

- [Introduktion til din Brother-maskine](#)

Relaterede emner:

- [Oversigt over touchscreendisplayet](#)

Indstilling af standardfunktionsskærbilleder

Du kan ændre standardskærbilledet for kopierings- og scanningsfunktionen.

1. Gør et af følgende:

- når du ændrer kopieringsskærbilledet:

Tryk på  [Indstillinger] > [Alle indst.] > [Gen. opsætning] > [Skærmindstill.] > [Kopier skærm].

- når du ændrer scanningsskærbilledet:

Tryk på  [Indstillinger] > [Alle indst.] > [Gen. opsætning] > [Skærmindstill.] > [Scan skærbillede].

2. Svirp op eller ned, eller tryk på ▲ eller ▼ for at få vist kopierings- eller scanningsindstillingerne, og tryk derefter på den ønskede indstilling i standardskærbilledet.

3. Tryk på .



Relaterede informationer

- [Introduktion til din Brother-maskine](#)

Adgang til Brother-hjælpeprogrammer (Windows)

Brother Utilities er en programkvikstart, der gør det nemt at få adgang til alle Brother-programmer, der er installeret på din computer.

1. Gør et af følgende:

- Windows 7

Klik på  (**Start**) > **Alle programmer** > **Brother** > **Brother Utilities**.

- Windows 8

Tryk eller klik  (**Brother Utilities**) enten på skærmen **Start** eller på skrivebordet.

- Windows 8.1

Flyt din mus til nederste venstre hjørne af skærmen **Start**, og klik på  (hvis du bruger en berøringsbaseret enhed, skal du svirpe op fra bunden af skærmen **Start** for at få vist skærmen **Apps**).

Når skærmen **Apps** vises, skal du trykke eller klikke på  (**Brother Utilities**).

- Windows 10

Klik på  > **Brother** > **Brother Utilities**.

2. Vælg din maskine.

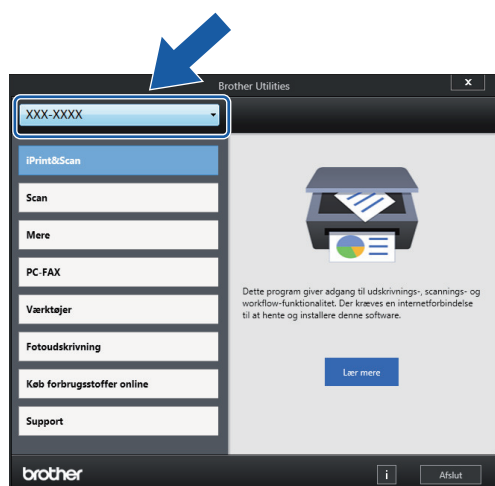

3. Vælg den ønskede handling.



Relaterede informationer

- [Introduktion til din Brother-maskine](#)
 - [Afinstallation af Brother-software og -drivere \(Windows\)](#)

Afinstallation af Brother-software og -drivere (Windows)

1. Gør et af følgende:

- Windows 7

Klik på  (**Start**) > **Alle programmer** > **Brother** > **Brother Utilities**.

- Windows 8

Tryk eller klik  (**Brother Utilities**) enten på skærmen **Start** eller på skrivebordet.

- Windows 8.1

Flyt din mus til nederste venstre hjørne af skærmen **Start**, og klik på  (hvis du bruger en berøringsbaseret enhed, skal du svirpe op fra bunden af skærmen **Start** for at få vist skærmen **Apps**).

Når skærmen **Apps** vises, skal du trykke eller klikke på  (**Brother Utilities**).

- Windows 10

Klik på  > **Brother** > **Brother Utilities**.

2. Klik på rullelisten, og vælg derefter din models navn (hvis det ikke allerede er markeret). Klik på **Værktøjer** i venstre navigationsbjælke, og vælg **Fjern installation**.

Følg vejledningen i dialogboksen for at afinstallere softwaren og driverne.



Relaterede informationer

- [Adgang til Brother-hjælpeprogrammer \(Windows\)](#)

Placeringen af USB-/Ethernet-porte på Brother-maskinen

USB- og Ethernet-portene sidder inde i maskinen.

- Følg vejledningen i installationsprocessen ved tilslutning af USB- eller Ethernet-kablet.
- Hvis du vil installere den **Komplet driver- og softwarepakke**, som du skal bruge til din enhed, skal du sætte Brother-installationsdisken i din computer eller gå ind på din models **Downloads**-side i Brother Solutions Center på support.brother.com.

1. Sæt begge hænder under plastikfligene på begge sider af maskinen for at løfte scannerlåget (1) til åben stilling.

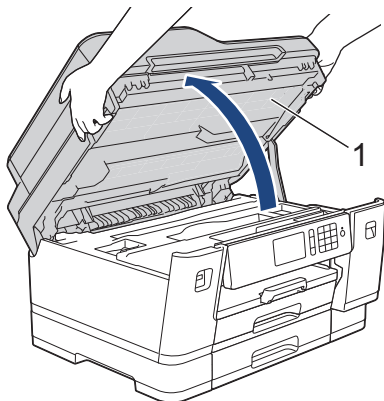

2. Find den korrekte port (baseret på det kabel, du anvender) inde i maskinen som vist.

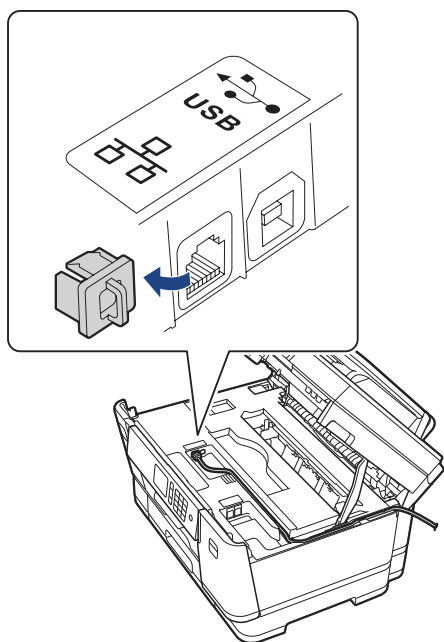

Før forsigtigt kablet ind i kabelkanalen og ud bag på maskinen.

3. Luk forsigtigt scannerlåget med begge hænder.

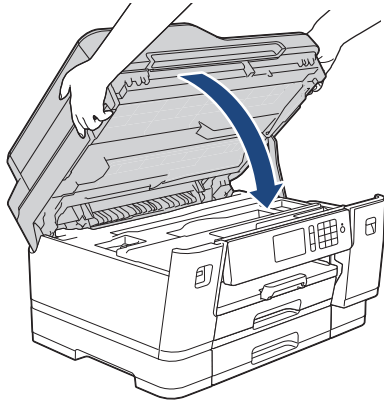

Relaterede informationer

- [Introduktion til din Brother-maskine](#)

Papirhåndtering

- [Ilæg papir](#)
- [Ilæg dokumenter](#)

Ilæg papir

- [Ilægning af papir i papirbakke 1 / papirbakke 2 / papirbakke 3](#)
- [Læg papir i Multifunktionsbakke \(MP-bakken\)](#)
- [Område, der ikke kan udskrives](#)
- [Papirindstillinger](#)
- [Brugbare papirtyper og andre udskriftsmedier](#)
- [Fejl- og vedligeholdelsesmeddelelser](#)
- [Problemer med papirhåndtering og udskrivning](#)

Ilægning af papir i papirbakke 1 / papirbakke 2 / papirbakke 3

- Læg papirstørrelse A4, Letter eller Executive i papirbakke 1 / papirbakke 2 / papirbakke 3
- Læg papirstørrelse A3, Ledger eller Legal i papirbakke 1 / papirbakke 2 / papirbakke 3
- Ilægning af fotopapir i papirbakke 1
- Ilægning af konvolutter i papirbakke 1

Læg papirstørrelse A4, Letter eller Executive i papirbakke 1 / papirbakke 2 / papirbakke 3

- Hvis indstillingen [Tjek papir] er [Til], og du trækker papirbakken ud af maskinen, vises en meddelelse på displayet, hvor du bliver spurgt, om du vil ændre papirtypen og papirstørrelsen.
- Når du lægger en anden papirstørrelse i bakken, skal du ændre indstillingen for papirstørrelse i maskinen eller indstillingen for papirstørrelse på computeren.
Når du gør dette, kan maskinen automatisk indføre papir fra den korrekte bakke, hvis Auto bakkevalg er indstillet på maskinen eller i printerdriveren.
- Du kan kun bruge almindeligt papir i bakke 2. (MFC-J6945DW)
- Du kan kun bruge almindeligt papir i bakke 2 og bakke 3. (MFC-J6947DW)

Denne vejledning beskriver, hvordan du lægger papir i bakke 1.

- (MFC-J6945DW) Trinnene for bakke 2 er stort set de samme.
 - (MFC-J6947DW) Trinnene for bakke 2 og bakke 3 er stort set de samme.
1. Hvis papirstøtteflappen (1) er åben, lukkes den, og derefter lukkes papirstøtten (2).

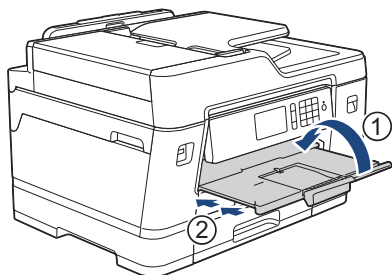

2. Træk papirbakken helt ud af maskinen som vist med pilen.

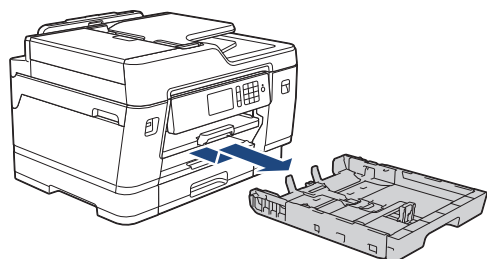

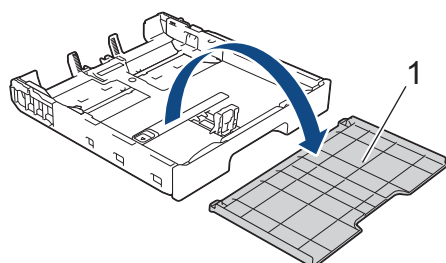

Når du lægger papir i bakke 2 eller bakke 3 (MFC-J6947DW), skal du fjerne bakkens låg (1).

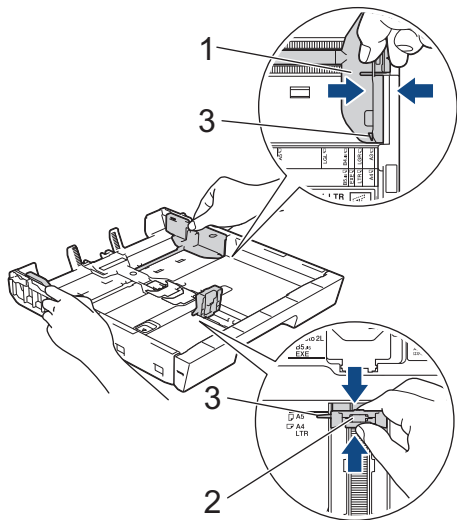

3. Tryk på og skub forsigtigt papirbredestyrene (1) og derefter papirlængdestyrene (2), så de passer til papirets størrelse.

Kontroller, at det trekantede mærke (3) på papirbredestyret (1) og papirlængdestyret (2) passer med mærkerne for det papir, du bruger.



 Løft stopperen (4), hvis du lægger papirstørrelse Executive i.

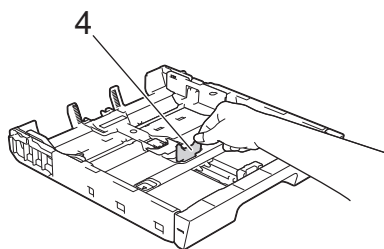

4. Luft papirstakken godt for at undgå papirstop og fremføringsfejl.

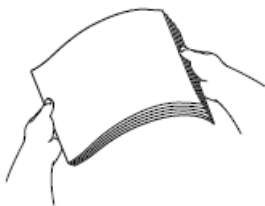

 Kontroller altid, at papiret ikke er krøllet eller foldet.

5. Læg forsigtigt papir i papirbakken med udskriftsiden *nedad*.

Liggende retning

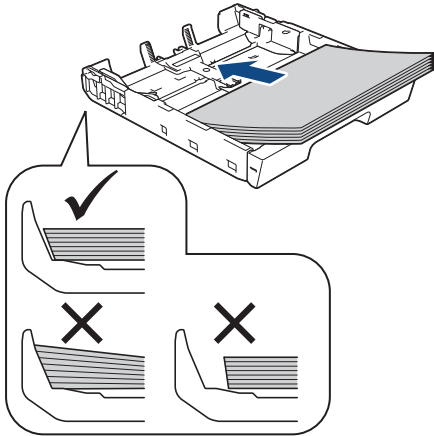

VIGTIGT

Pas på, at du ikke kommer til at skubbe papiret for langt ind, da det kan løfte sig bag i bakken og medføre papirfremføringsproblemer.



Hvis du vil lægge mere papir i, før bakken er tom, skal du tage papiret ud af bakken og lægge det sammen med det papir, du vil tilføje. Luft altid papirstakken omhyggeligt, for at forhindre at flere sider indføres i maskinen.

6. Kontroller, at papirlængdestyret (1) rører papirets kanter.

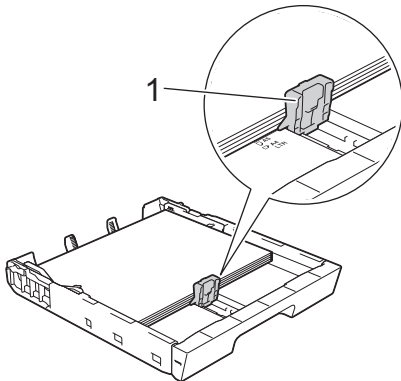

7. Juster forsigtigt papirbredestyrene (1), så de passer til papiret.
Kontroller, at papirstyrene rører papirets kanter.

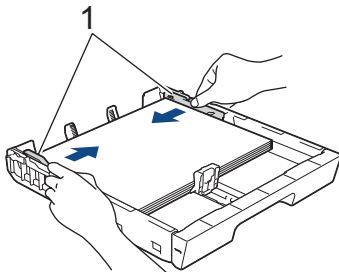

8. Kontrollér, at papiret ligger plant i papirbakken, og at det ikke når højere end til mærket (1).
Hvis du overfylder papirbakken, kan det medføre papirstop.

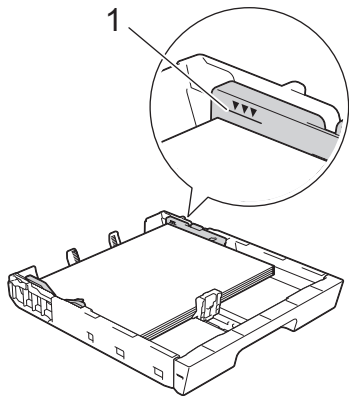

 Når du lægger papir i bakke 2 eller bakke 3 (MFC-J6947DW), skal du sætte bakkens låg på igen.

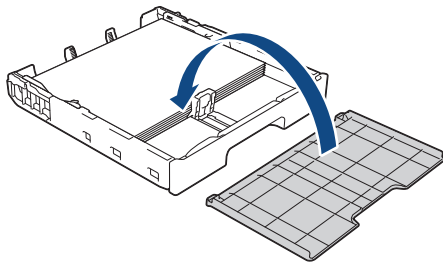

9. Skub forsigtigt papirbakken helt ind i maskinen.

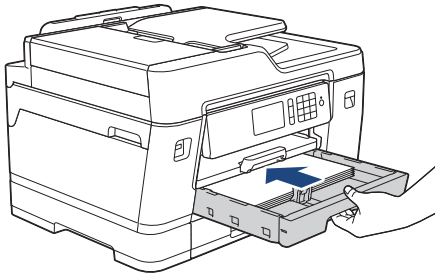

VIGTIGT

Skub IKKE papirbakken ind i maskinen med magt eller hurtigt. Det kan medføre papirstop eller papirfremføringsproblemer.

10. Træk papirstøtten ud, indtil den låses på plads.

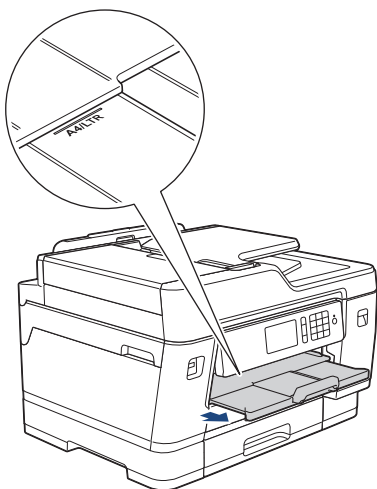

11. Skift om nødvendigt indstilling for papirstørrelse i maskinens menu.



Relaterede informationer

- Ilægning af papir i papirbakke 1 / papirbakke 2 / papirbakke 3

Relaterede emner:

- Ændring af indstillingen Kontroller papir
- Valg af det rigtige udskriftsmedie
- Ændring af papirstørrelse og papirtype

Læg papirstørrelse A3, Ledger eller Legal i papirbakke 1 / papirbakke 2 / papirbakke 3

- Hvis indstillingen [Tjek papir] er [Til], og du trækker papirbakken ud af maskinen, vises en meddelelse på displayet, hvor du bliver spurgt, om du vil ændre papirtypen og papirstørrelsen.
- Når du lægger en anden papirstørrelse i bakken, skal du ændre indstillingen for papirstørrelse i maskinen eller indstillingen for papirstørrelse på computeren.
Når du gør dette, kan maskinen automatisk indføre papir fra den korrekte bakke, hvis Auto bakkevalg er indstillet på maskinen eller i printerdriveren.
- Du kan kun bruge almindeligt papir i bakke 2. (MFC-J6945DW)
- Du kan kun bruge almindeligt papir i bakke 2 og bakke 3. (MFC-J6947DW)

Denne vejledning beskriver, hvordan du lægger papir i bakke 1.

- (MFC-J6945DW) Trinnene for bakke 2 er stort set de samme.
 - (MFC-J6947DW) Trinnene for bakke 2 og bakke 3 er stort set de samme.
1. Hvis papirstøtteflappen (1) er åben, lukkes den, og derefter lukkes papirstøtten (2).

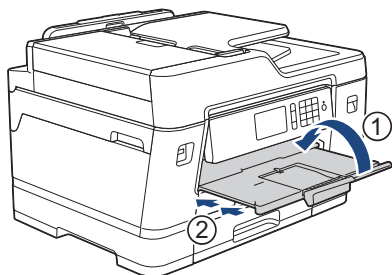

2. Træk papirbakken helt ud af maskinen som vist med pilen.

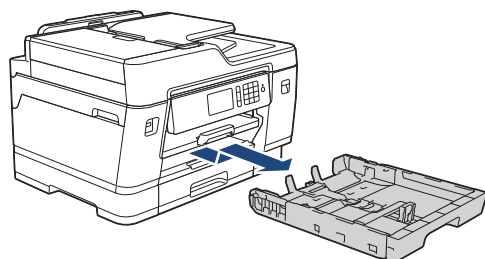

Når du lægger papir i bakke 2 eller bakke 3 (MFC-J6947DW), skal du fjerne bakkens låg (1).

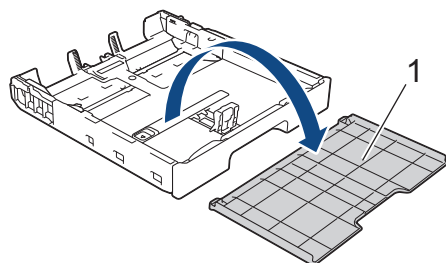

3. Placer bakken på en plan flade.
Tryk den grønne skyder mod venstre, og træk bakken ud, indtil den låser på plads.

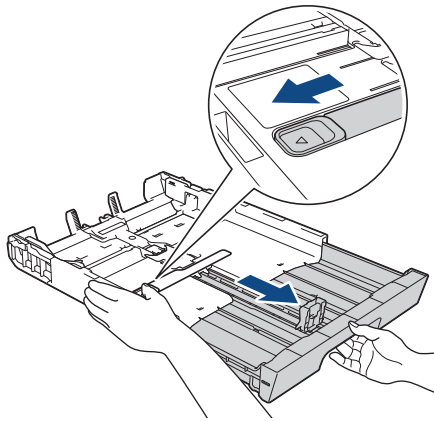

4. Tryk på og skub forsigtigt papirbredestyrene (1) og derefter papirlængdestyrene (2), så de passer til papirets størrelse.

Kontroller, at det trekantede mærke (3) på papirbredestyret (1) og papirlængdestyret (2) passer med mærkerne for det papir, du bruger.

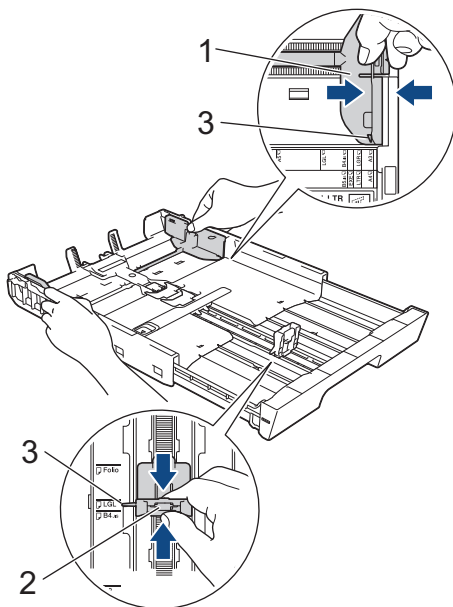

5. Luft papirstakken godt for at undgå papirstop og fremføringsfejl.

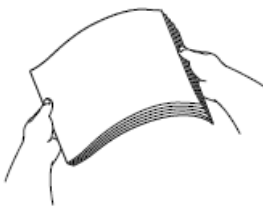

Kontroller altid, at papiret ikke er krøllet eller foldet.

6. Læg forsigtigt papir i papirbakken med udskriftsiden *nedad*.

Stående retning

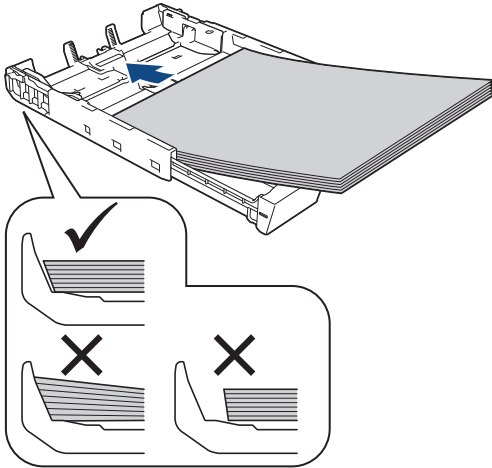

VIGTIGT

Pas på, at du ikke kommer til at skubbe papiret for langt ind, da det kan løfte sig bag i bakken og medføre papirfremføringsproblemer.



Hvis du vil lægge mere papir i, før bakken er tom, skal du tage papiret ud af bakken og lægge det sammen med det papir, du vil tilføje. Luft altid papirstakken omhyggeligt, for at forhindre at flere sider indføres i maskinen.

7. Kontroller, at papirlængdestyret (1) rører papirets kanter.

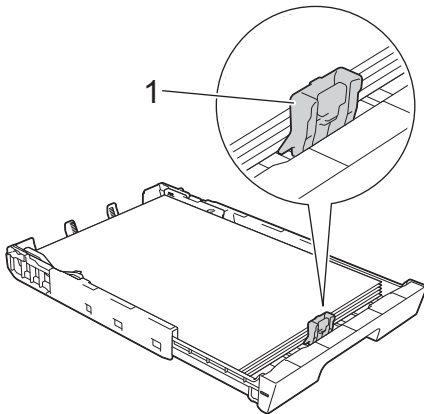

8. Juster forsigtigt papirbreddestyrene (1), så de passer til papiret.

Kontroller, at papirstyrene rører papirets kanter.

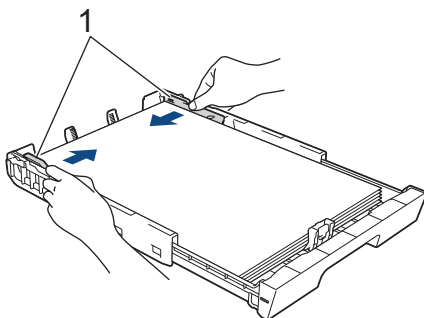

9. Kontrollér, at papiret ligger plant i papirbakken, og at det ikke når højere end til mærket (1).

Hvis du overfylder papirbakken, kan det medføre papirstop.

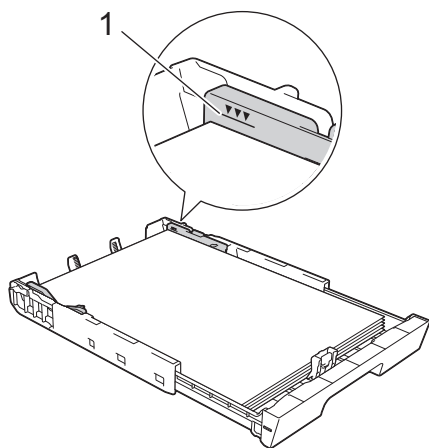

 Når du lægger papir i bakke 2 eller bakke 3 (MFC-J6947DW), skal du sætte bakkens låg på igen.

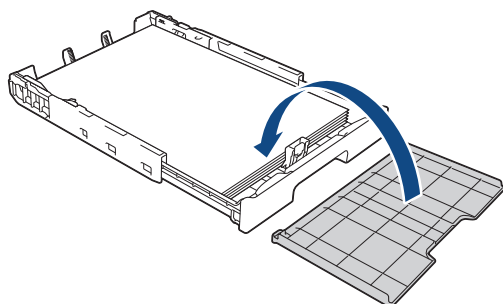

10. Skub forsigtigt papirbakken helt ind i maskinen.

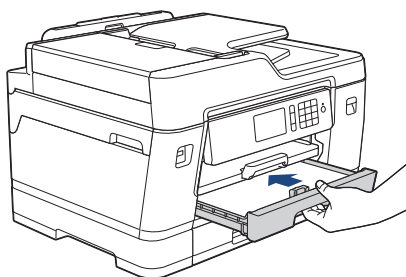

VIGTIGT

Skub IKKE papirbakken ind i maskinen med magt eller hurtigt. Det kan medføre papirstop eller papirfremføringsproblemer.

11. Træk papirstøtten (1) ud, indtil den låses på plads, og fold derefter papirstøtteflappen (2) ud.

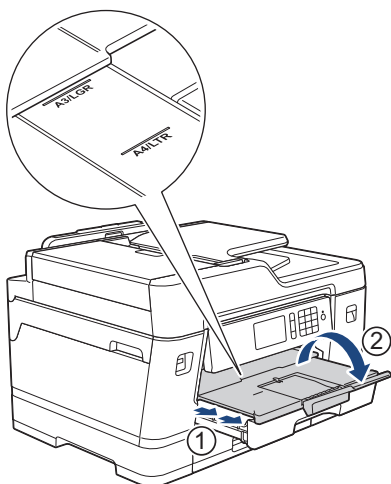

12. Skift om nødvendigt indstilling for papirstørrelse i maskinens menu.

FORSIGTIG

Placer maskinen, så bakken ikke rager ud over kanten af bordet eller skrivebordet, hvor man kan komme til at støde ind i den. Maskinen kan falde ned og forårsage tilskadekomst.

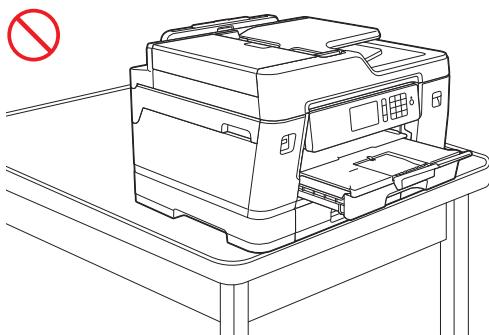
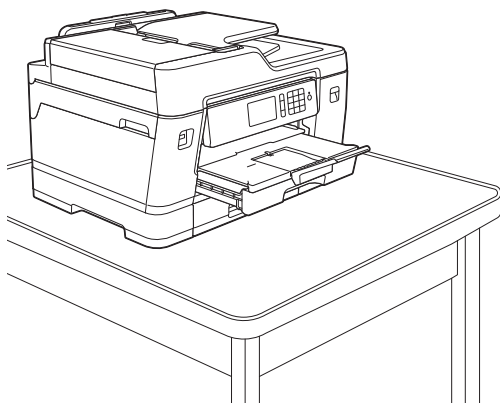

Før du forkorter papirbakken, skal du tage papiret ud af bakken.

Placer bakken på en plan flade.

Tryk den grønne skyder mod venstre, og tryk derefter forsiden af bakken ind for at forkorte den, indtil den låser på plads. Læg papiret i bakken.

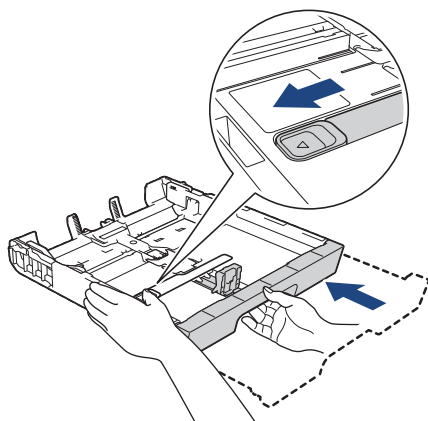

Relaterede informationer

- [Ilægning af papir i papirbakke 1 / papirbakke 2 / papirbakke 3](#)

Ilægning af fotopapir i papirbakke 1

- Hvis indstillingen [Tjek papir] er [Til], og du trækker papirbakken ud af maskinen, vises en meddelelse på displayet, hvor du bliver spurgt, om du vil ændre papirtypen og papirstørrelsen.
- Når du lægger en anden papirstørrelse i bakken, skal du ændre indstillingen for papirstørrelse i maskinen eller indstillingen for papirstørrelse på computeren.

Når du gør dette, kan maskinen automatisk indføre papir fra den korrekte bakke, hvis Auto bakkevalg er indstillet på maskinen eller i printerdriveren.

1. Hvis papirstøtteflappen (1) er åben, lukkes den, og derefter lukkes papirstøtten (2).

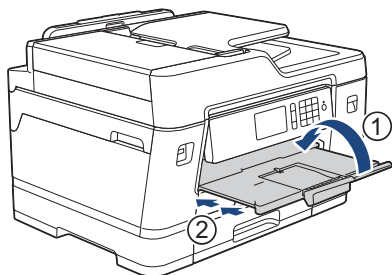

2. Træk papirbakken helt ud af maskinen som vist med pilen.

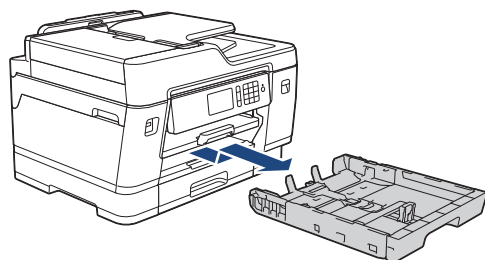

3. Gør et af følgende:

- Hvis du lægger Foto L (9 x 13 cm) i papirbakken, skal du løfte stopperen til Foto L (1) op.
- Hvis du lægger Foto (10 x 15 cm) i papirbakken, skal du løfte stopperen til Foto (2) op.
- Hvis du lægger Foto 2L (13 x 18 cm) i papirbakken, skal du løfte stopperen til Foto 2L (3) op.

Tryk på og juster forsigtigt papirbredestyrene (4), så de passer til papirstørrelsen.

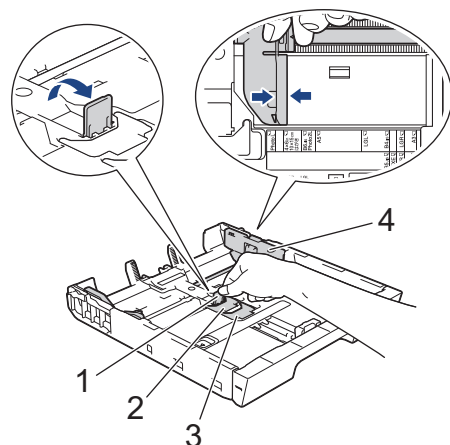

4. Læg op til 20 ark fotopapir i papirbakken med udskriftssiden *nedad*.
Ilægning af mere end 20 ark fotopapir kan forårsage papirstop.

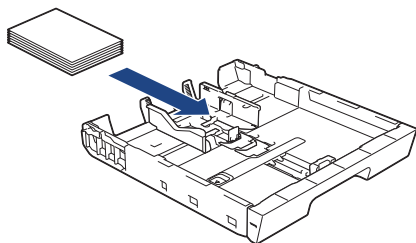

5. Juster forsigtigt papirbreddestyrene (1), så de passer til papiret.
Kontroller, at papirstyrene rører papirets kanter, og at papiret ligger plant i bakken.

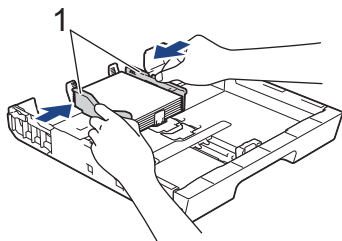

6. Skub forsigtigt papirbakken helt ind i maskinen.

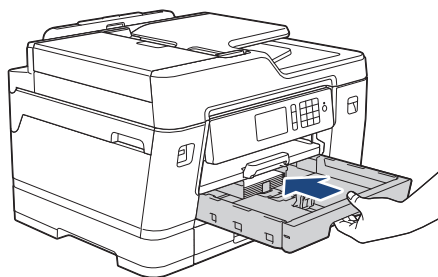

VIGTIGT

Skub IKKE papirbakken ind i maskinen med magt eller hurtigt. Det kan medføre papirstop eller papirfremføringsproblemer.

7. Træk papirstøtten ud, indtil den låses på plads.

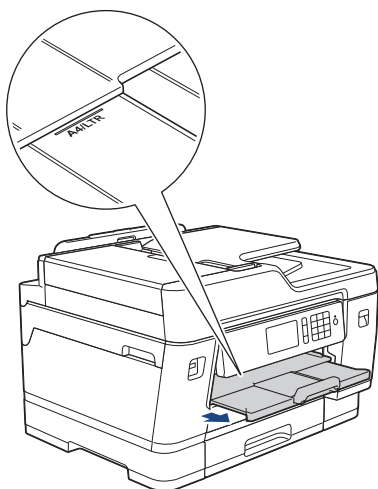

8. Skift om nødvendigt indstilling for papirstørrelse i maskinens menu.

✓ Relaterede informationer

- [Ilægning af papir i papirbakke 1 / papirbakke 2 / papirbakke 3](#)

Relaterede emner:

- [Ændring af indstillingen Kontroller papir](#)
- [Valg af det rigtige udskriftsmedie](#)

-
- Ændring af papirstørrelse og papirtype
-

Ilægning af konvolutter i papirbakke 1

- Hvis indstillingen [Tjek papir] er [Til], og du trækker papirbakken ud af maskinen, vises en meddelelse på displayet, hvor du bliver spurgt, om du vil ændre papirtypen og papirstørrelsen.
- Du kan lægge konvolutter af forskellig størrelse i. ►► *Relaterede informationer: Papirtype og -størrelse for hver funktion*
- Når du lægger en anden papirstørrelse i bakken, skal du ændre indstillingen for papirstørrelse i maskinen eller indstillingen for papirstørrelse på computeren.
Når du gør dette, kan maskinen automatisk indføre papir fra den korrekte bakke, hvis Auto bakkevalg er indstillet på maskinen eller i printerdriveren.
- Før du lægger konvolutter i bakken, skal du trykke på deres hjørner og sider for at gøre dem så flade som muligt.

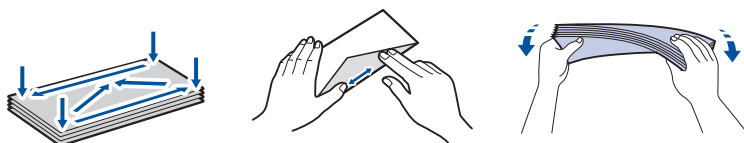

1. Hvis papirstøtteflappen (1) er åben, lukkes den, og derefter lukkes papirstøtten (2).

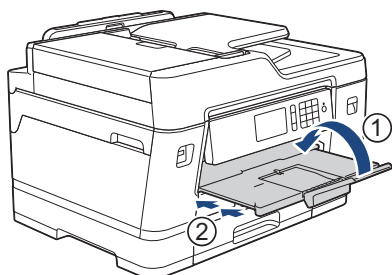

2. Træk papirbakken helt ud af maskinen som vist med pilen.

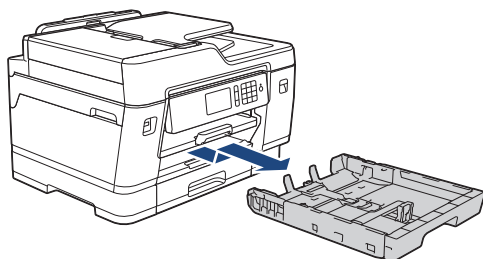

3. Læg op til 10 konvolutter i papirbakken med udskriftssiden *nedad*. Ilægning af mere end 10 konvolutter kan forårsage papirstop.

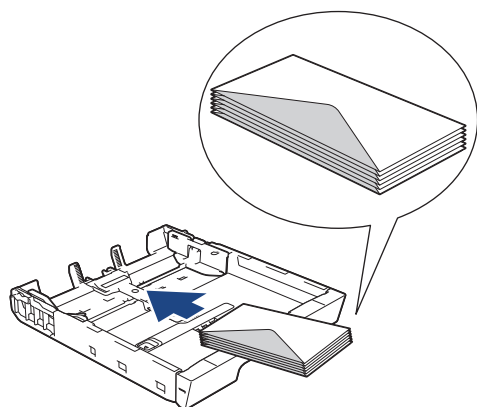

4. Tryk på og skub forsigtigt papirbredestyrene (1) og papirlængdestyret (2), så de passer til konvolutternes størrelse.

Kontroller, at konvolutterne ligger fladt i bakken.

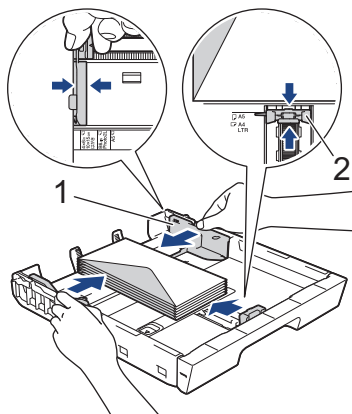

VIGTIGT

Hvis konvolutter fremføres dobbelt, skal du lægge én konvolut i papirbakken ad gangen.

5. Skub forsigtigt papirbakken helt ind i maskinen.

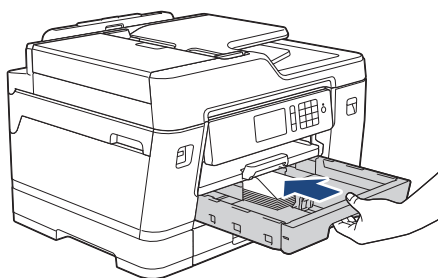

VIGTIGT

Skub IKKE papirbakken ind i maskinen med magt eller hurtigt. Det kan medføre papirstop eller papirfremføringsproblemer.

6. Træk papirstøtten (1) ud, indtil den låses på plads, og fold derefter papirstøtteflappen (2) ud.

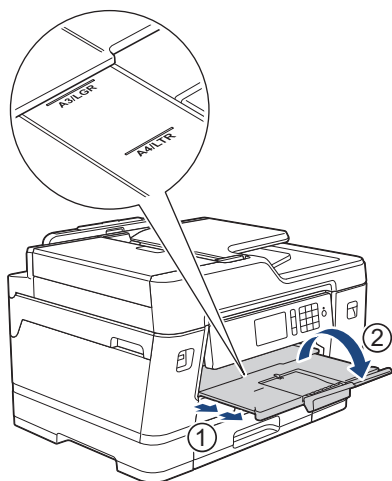

7. Skift om nødvendigt indstilling for papirstørrelse i maskinens menu.



Relaterede informationer

- [Ilægning af papir i papirbakke 1 / papirbakke 2 / papirbakke 3](#)

Relaterede emner:

- [Ændring af indstillingen Kontroller papir](#)
- [Valg af det rigtige udskriftsmedie](#)
- [Ændring af papirstørrelse og papirtype](#)

-
- Papirtype og -størrelse for hver funktion
-

Læg papir i Multifunktionsbakke (MP-bakken)

Benyt MP-bakken til specielle udskriftsmedier, såsom fotopapir eller konvolutter.

- Hvis indstillingen [Tjek papir] er [Til], og du lægger papir i MP-bakken, vises en meddelelse på displayet, hvor du bliver spurgt, om du vil ændre papirtypen og papirstørrelsen.
- Når du lægger en anden papirstørrelse i bakken, skal du ændre indstillingen for papirstørrelse i maskinen eller indstillingen for papirstørrelse på computeren.

Når du gør dette, kan maskinen automatisk indføre papir fra den korrekte bakke, hvis Auto bakkevalg er indstillet på maskinen eller i printerdriveren.

BEMÆRK

- For at undgå, at der kommer støv i maskinen, skal du sørge for at lukke MP-bakken, når du ikke bruger den.

1. Åbn MP-bakken.

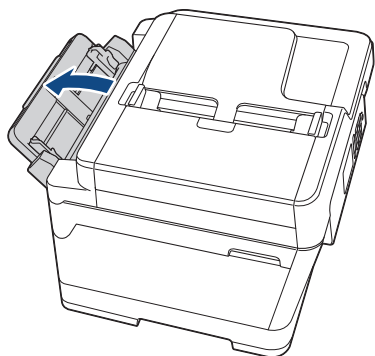

Når du vil lægge papir i, der er større end papirstørrelse A4 eller Letter, skal du trække papirbakken op med begge hænder, til den låser på plads.

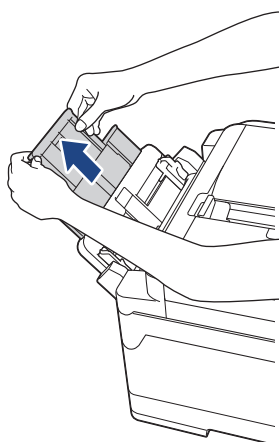

2. Tryk på og skub forsigtigt MP-bakkens papirstyr, så de passer til bredden af det papir, du bruger.

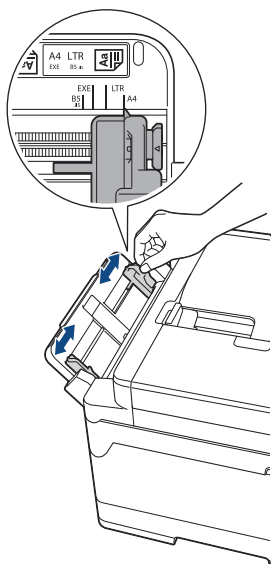

3. Luft papirstakken godt for at undgå papirstop og fremføringsfejl.



Kontroller altid, at papiret ikke er krøllet eller foldet.

4. Læg forsigtigt papir i MP-bakken med udskriftssiden *opad*.

- Brug af A4, Letter eller Executive

Liggende retning

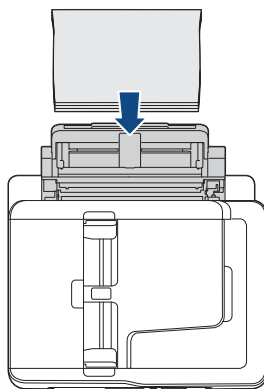
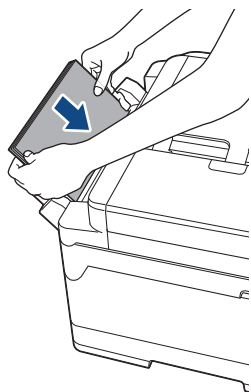

- Brug af A3, Ledger, Legal, Folio, Mexico Legal, India Legal, A5, A6, konvolutter, Foto, Foto L, Foto 2L eller indekskort

Stående retning

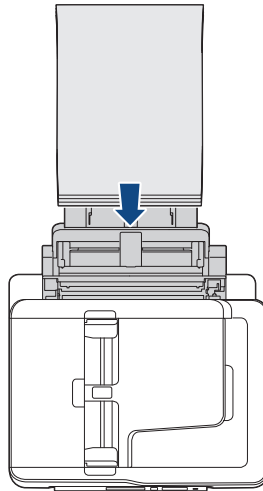
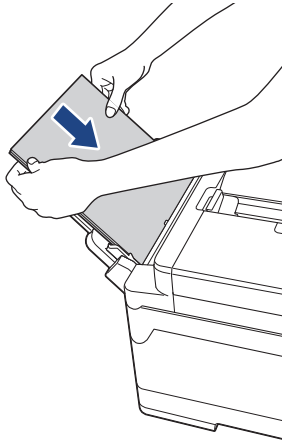

Når du bruger konvolutter, skal du lægge dem i med udskriftssiden *opad* og klappen til venstre som vist i illustrationen.

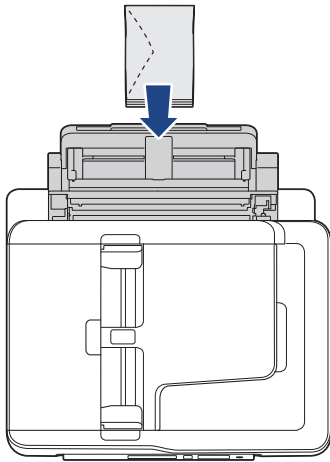

Hvis du har problemer med at lægge papir i MP-bakken, skal du skubbe udløserknappen (1) mod maskinens bageste del og derefter lægge papiret i.

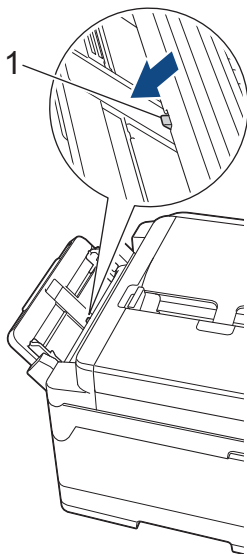

5. Brug begge hænder til forsigtigt at justere papirstyrene i MP-bakken, så de passer til papiret.

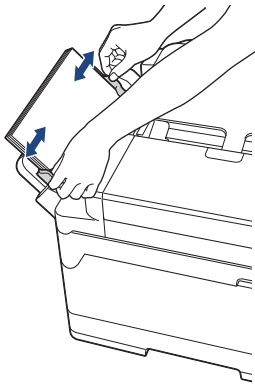

- Tryk IKKE papirstyrene for tæt på papiret. Dette kan få papiret til at bukke og sidde fast.
- Anbring papiret i midten af MP-bakken mellem papirstyrene. Hvis papiret ikke ligger i midten, skal du trække det ud og lægge det i igen i midten af åbningen.

6. Gør et af følgende:

- Når du bruger størrelse A4 eller Letter eller mindre papir
Træk papirstøtten ud, indtil den låses på plads.

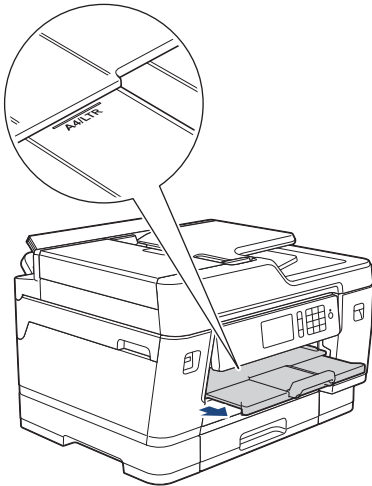

- Når du bruger papir, der ser større end størrelse A4 eller Letter, eller konvolutter
Træk papirstøtten (1) ud, indtil den låses på plads, og fold derefter papirstøtteflappen (2) ud.

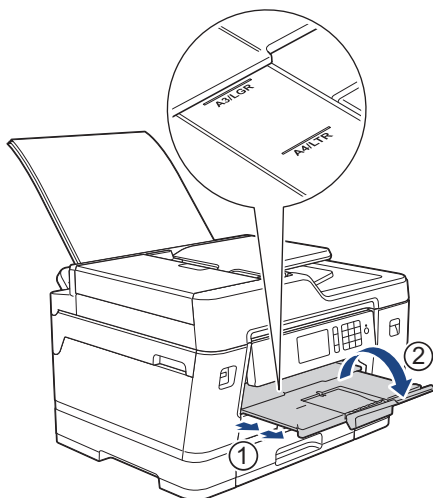

7. Skift om nødvendigt indstilling for papirstørrelse i maskinens menu.



Kontroller, at udskrivningen er færdig, før du lukker låget på MP-bakken.



Relaterede informationer

- [Ilæg papir](#)

Relaterede emner:

- [Valg af det rigtige udskriftsmedie](#)
- [Fejl- og vedligeholdelsesmeddelelser](#)

Område, der ikke kan udskrives

Det område, der ikke kan udskrives, afhænger af indstillingerne i det program, du bruger. Nedenstående tal viser områder på papirark og konvolutter, der ikke kan udskrives. Maskinen kan kun udskrive i de skraverede områder af papirark, når funktionen print til kant er tilgængelig og slået til.

Enkeltark

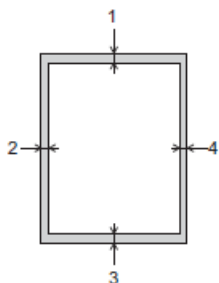

Konvolutter

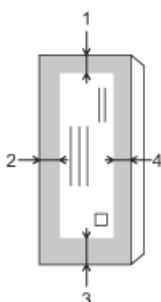

	Top (1)	Venstre (2)	Bund (3)	Højre (4)
Enkeltark	3 mm	3 mm	3 mm	3 mm
Konvolutter	12 mm	3 mm	12 mm	3 mm



Funktionen print til kant er ikke tilgængelig for konvolutter og 2-sidet udskrivning.



Relaterede informationer

- [Ilæg papir](#)

Relaterede emner:

- [Problemer med papirhåndtering og udskrivning](#)

Papirindstillinger

- [Ændring af papirstørrelse og papirtype](#)
- [Ændring af indstillingen Kontroller papir](#)
- [Indstilling af en standardbakke baseret på opgaven](#)
- [Ændring af bakkeprioritet](#)
- [Skift indstillingen for besked om lav papirstand](#)
- [Reduktion af sidestørrelse på en for stor modtaget fax](#)

Ændring af papirstørrelse og papirtype

Indstil papirstørrelse og papirtype for papirbakken.

- Indstil maskinen til den type papir, du bruger, for at opnå den bedste udskriftskvalitet.
- Når du ændrer størrelsen på det papir, du lægger i bakken, skal du samtidig skifte indstilling for papirstørrelse på displayet.

1. Tryk på  [Indstillinger] > [Bakkeindstil.].
2. Tryk på den ønskede indstilling for bakke.
3. Tryk på [Papirtype].
4. Tryk på den ønskede indstilling for papirtype.



- Brug kun almindeligt papir i bakke 2. (MFC-J6945DW)
- Brug kun almindeligt papir i bakke 2 og bakke 3.(MFC-J6947DW)

5. Tryk på [Papistr.].
6. Svirp op eller ned, eller tryk på ▲ eller ▼ for at få vist papirstørrelsesindstillingerne, og tryk derefter på den ønskede indstilling.
7. Tryk på .



Maskinen skubber papiret ud med udskriftssiden opad i papirbakken foran på maskinen. Når du bruger glittet papir, skal du fjerne hvert ark med det samme for at forhindre udtværing eller papirstop.



Relaterede informationer

- [Papirindstillinger](#)



Relaterede emner:

- [Læg papirstørrelse A4, Letter eller Executive i papirbakke 1 / papirbakke 2 / papirbakke 3](#)
- [Ilægning af fotonpapir i papirbakke 1](#)
- [Ilægning af konvolutter i papirbakke 1](#)
- [Brugbare papirtyper og andre udskriftsmedier](#)
- [Fejl- og vedligeholdelsesmeddelelser](#)
- [Problemer med papirhåndtering og udskrivning](#)

Ændring af indstillingen Kontroller papir

Hvis denne indstilling er [Til], og du trækker papirbakken ud af maskinen eller lægger papir i MP-bakken, viser displayet en meddelelse, hvor du bliver spurgt, om du vil ændre indstillingerne for papirstørrelse og papirtype.

Standardindstillingen er, at funktionen er slået [Til].

1. Tryk på  [Indstillinger] > [Alle indst.] > [Gen. opsætning] > [Bakkeindstil.] > [Tjek papir].
2. Tryk på [Til] eller [Fra].
3. Tryk på .



Relaterede informationer

- [Papirindstillinger](#)

Relaterede emner:

- [Læg papirstørrelse A4, Letter eller Executive i papirbakke 1 / papirbakke 2 / papirbakke 3](#)
- [Ilægning af fotopapir i papirbakke 1](#)
- [Ilægning af konvolutter i papirbakke 1](#)
- [Fejl- og vedligeholdelsesmeddelelser](#)

Indstilling af en standardbakke baseret på opgaven



Skift den standardbakke, maskinen bruger til hver tilstand.

[Auto bakkevalg] indstiller maskinen til at fremføre papir fra den bedst egnede bakke for den papirtype og -størrelse, du har indstillet.

Maskinen indfører papir fra den mest relevante bakke med den bakkeprioritetsrækkefølge, du har indstillet.



Nogle bakker er ikke tilgængelige afhængig af model.

- Tryk på  [Indstillinger] > [Alle indst.] > [Gen. opsætning] > [Bakkeindstil.].
 - Tryk på [Bakkeindstilling: Kopi] > [Bakkeanv.] for at udskrive i kopitilstand.
 - Tryk på [Bakkeindstil.: Fax] > [Bakkeanv.] for at udskrive modtagne faxmeddelelser.
 - Tryk på [Bakkeindstill.: JPEG-print (Medie)] > [Bakkeanv.] for at udskrive fotos.
- Tryk på den ønskede indstilling for bakke.
- Tryk på .





Relaterede informationer

- [Papirindstillinger](#)

Ændring af bakkeprioritet

Skift den bakkeprioritering, som maskinen bruger som standard til alle funktioner.

Når [Auto bakkevalg] er valgt i indstillingerne til valg af bakke, indfører maskinen papir fra den mest relevante bakke for papirtype og -størrelse i henhold til indstillingen for bakkeprioritet.

1. Tryk på  [Indstillinger] > [Alle indst.] > [Gen. opsætning] > [Bakkeindstil.].
2. Tryk på indstillingen [Bakkeindstilling: Kopi], [Bakkeindstil.: Fax], [Bakkeindstil.: Udskriv] eller [Bakkeindstill.: JPEG-print (Medie)].
3. Tryk på [Skuffeprioritet].
4. Tryk på den ønskede indstilling.
5. Tryk på .



Relaterede informationer

- [Papirindstillinger](#)



Skift indstillingen for besked om lav papirstand

Hvis indstillingen Meddelelse om lavt papirniveau er indstillet til [Til], viser maskinen en meddelelse om, at papirbakken er næsten tom.

Standardindstillingen er, at funktionen er slået [Til].

Du kan også se ikonet, der viser den resterende mængde papir, i indstillingen Bakkevalg i kopieringstilstand.



1. Tryk på  [Indstillinger] > [Alle indst.] > [Gen. opsætning] > [Bakkeindstil.] > [Varsel lav p.st.].
2. Tryk på [Til] eller [Fra].
3. Tryk på .

✓ Relaterede informationer

- [Papirindstillinger](#)

Brugbare papirtyper og andre udskriftsmedier

Udskriftskvaliteten kan afhænge af den type papir, du anvender i maskinen.

Indstil altid Papirtype til den papirtype, du har lagt i, for at opnå den bedste udskriftskvalitet med de indstillinger, du har valgt.

Du kan bruge Almindeligt papir, Inkjetpapir (coated papir), Glittet papir, Genbrugspapir og Konvolutter.

Det anbefales at teste de forskellige papirtyper før indkøb af store mængder.

De bedste resultater opnås ved at bruge papir fra Brother.

- Når du udskriver på inkjetpapir (coated papir) og glittet papir, skal du sørge for at vælge det rigtige udskriftsmedie under **Grundlæggende** fanen i printerdriveren eller i maskinens papirtypeindstilling.
- Når du udskriver på fotopapir fra Brother, skal du lægge ét ekstra ark af samme fotopapir i papirbakken.
- Når du bruger fotopapir, skal du fjerne hvert ark med det samme for at forhindre udtværing eller papirstop.
- Undgå at berøre den udskrevne overflade af papiret lige efter udskrivning. Overfladen kan stadig være fugtig, og du kan få blæk på fingrene.



Relaterede informationer

- [Ilæg papir](#)
 - [Anbefalede udskrivningsmedier](#)
 - [Håndtering og brug af udskriftsmedier](#)
 - [Valg af det rigtige udskriftsmedie](#)

Relaterede emner:

- [Ændring af papirstørrelse og papirtype](#)
- [Problemer med papirhåndtering og udskrivning](#)

Anbefalede udskrivningsmedier

For at få den bedste udskriftskvalitet anbefaler vi at bruge det papir fra Brother, der er anført i tabellen.

Hvis du ikke kan få Brother-papir i dit land, anbefaler vi, at du tester forskellige papirtyper, før du køber større mængder.

Brother-papir

Papirtype	Element
A3 Plain (Almindeligt)	BP60PA3
A3 Glossy Photo (Glittet foto)	BP71GA3
A3 Inkjet (Matte)	BP60MA3
A4 Plain (Almindeligt)	BP60PA
A4 Glossy Photo (Glittet foto)	BP71GA4
A4 Inkjet (Matte)	BP60MA
10 x 15 cm Glossy Photo (Glittet foto)	BP71GP



Relaterede informationer

- [Brugbare papirtyper og andre udskriftsmedier](#)

Håndtering og brug af udskriftsmedier

- Opbevar papir i originalemballagen, og hold denne lukket. Opbevar papiret fladt og væk fra fugt, direkte sollys og varme.
- Undgå at berøre den blanke (glittede) side af fotopapiret.
- Nogle konvolutstørrelser kræver, at du indstiller en margin i programmet. Foretag en testudskrift først, før du udskriver mange konvolutter.

VIGTIGT

Brug IKKE følgende slags papir:

- Beskadiget, krøllet, rynket eller uregelmæssigt formet

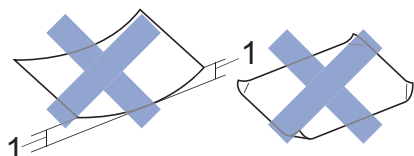

1. 2 mm krøl eller mere kan forårsage papirstop.

- Meget skinnende eller struktureret
- Papir, der ikke kan arrangeres ensartet ved stakning
- Papir med korte fibre

Brug IKKE konvolutter, der:

- Er løse i konstruktionen
- Har ruder
- Er præget (er forsynet med hævet skrift)
- Har lukkeanordninger eller hæfteklammer
- Er fortrykt på indersiden
- Er selvklæbende
- Har dobbeltflapper

Selvklæbende Dobbelt klap

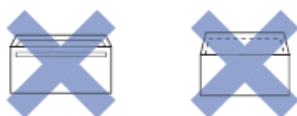

Det kan være, at du oplever papirindføringsproblemer pga. tykkelse, størrelse og klapformen på de konvolutter, du bruger.



Relaterede informationer

- [Brugbare papirtyper og andre udskriftsmedier](#)

Relaterede emner:

- [Ilægning af papir i papirbakke 1 / papirbakke 2 / papirbakke 3](#)

Valg af det rigtige udskriftsmedie

- Papirtype og -størrelse for hver funktion
- Papirretning og papirbakkernes kapacitet
- Brug af den brugerdefinerede indstilling af papirstørrelse i printerdriveren
- Papirvægt og -tykkelse
- Læg papirstørrelse A4, Letter eller Executive i papirbakke 1 / papirbakke 2 / papirbakke 3
- Ilægning af fotopapir i papirbakke 1
- Ilægning af konvolutter i papirbakke 1
- Læg papir i Multifunktionsbakke (MP-bakken)

Papirtype og -størrelse for hver funktion

Papirtype	Papirstørrelse		Brug af				
			Fax	Kopie- ring	Direkte udskriv- ning		Printer
					JPEG- udskriv- ning	PDF-ud- skriv- ning	
Enkeltark	A3	297 x 420 mm	Ja	Ja	Ja	Ja	Ja
	A4	210 x 297 mm	Ja	Ja	Ja	Ja	Ja
	Ledger	279,4 x 431,8 mm	Ja	Ja	Ja	Ja	Ja
	Letter	215,9 x 279,4 mm	Ja	Ja	Ja	Ja	Ja
	Legal	215,9 x 355,6 mm	Ja	Ja	-	Ja	Ja
	Mexico Legal	215,9 x 339,85 mm	Ja	Ja	-	Ja	Ja
	India Legal	215 x 345 mm	Ja	Ja	-	Ja	Ja
	Folio	215,9 x 330,2 mm	Ja	Ja	-	Ja	Ja
	Executive	184,1 x 266,7 mm	-	-	-	-	Ja
	A5	148 x 210 mm	-	Ja	-	Ja	Ja
	A6	105 x 148 mm	-	Ja	-	Ja	Ja
Kort	Foto	10 x 15 cm	-	Ja	Ja	-	Ja
	Foto L	9 x 13 cm	-	-	-	-	Ja
	Foto 2L	13 x 18 cm	-	-	Ja	-	Ja
	Indekskort	13 x 20 cm	-	-	-	-	Ja
Konvolutter	C5 Konvolut	162 x 229 mm	-	-	-	-	Ja
	DL Konvolut	110 x 220 mm	-	-	-	-	Ja
	Com-10	104,7 x 241,3 mm	-	-	-	-	Ja
	Monarch	98,4 x 190,5 mm	-	-	-	-	Ja



Relaterede informationer

- [Valg af det rigtige udskriftsmedie](#)

Relaterede emner:

- [Ilægning af konvolutter i papirbakke 1](#)

Papirretning og papirbakkernes kapacitet

	Papirstørrelse	Papirtyper	Antal ark
Papirbakke 1	<Liggende> A4, Letter, Executive <Stående> A3, Ledger, Legal, Mexico Legal, India Legal, Folio, A5, A6, konvolutter (C5, Com-10, DL, Monarch), Foto (10 x 15 cm), Foto L (9 x 13 cm), Foto 2L (13 x 18 cm), indekskort (13 x 20 cm)	Almindeligt papir, Genbrugspapir	250 ¹
		Inkjetpapir	20
		Glittet papir, Foto	20
		Indekskort	30
		Konvolutter	10
Papirbakke 2	<Liggende> A4, Letter <Stående> A3, Ledger, Legal, Mexico Legal, India Legal, Folio	Almindeligt papir, Genbrugspapir	250 ¹
Papirbakke 3 (MFC-J6947DW)	<Liggende> A4, Letter <Stående> A3, Ledger, Legal, Mexico Legal, India Legal, Folio	Almindeligt papir, Genbrugspapir	250 ¹
Multifunktionsbakke (MP-bakke) ²	<Liggende> A4, Letter, Executive <Stående> A3, Ledger, Legal, Mexico Legal, India Legal, Folio, A5, A6, konvolutter (C5, Com-10, DL, Monarch), Foto (10 x 15 cm), Foto L (9 x 13 cm), Foto 2L (13 x 18 cm), indekskort (13 x 20 cm)	Almindeligt papir, Genbrugspapir	100 ¹
		Inkjetpapir	20 (op til A4/Letter) 5 (over A4/Letter)
		Glittet papir, Foto	20 (op til A4/Letter) 5 (over A4/Letter)
		Indekskort	50
		Konvolutter	20 (op til A4/Letter) 5 (over A4/Letter)

¹ Ved brug af almindeligt papir 80 g/m²

² Vi anbefaler, at du bruger MP-bakken til glittet papir.



Relaterede informationer

- [Valg af det rigtige udskriftsmedie](#)

Brug af den brugerdefinerede indstilling af papirstørrelse i printerdriveren

Brugerdefineret størrelse	Papirets retning
<ul style="list-style-type: none">Bredde: 88,9 mm - 297,0 mmHøjde: 127,0 mm - 431,8 mm	Stående
<ul style="list-style-type: none">Den brugerdefinerede papirstørrelse er kun tilgængelig for MP-bakken.	



Relaterede informationer

- [Valg af det rigtige udskriftsmedie](#)

Papirvægt og -tykkelse

Papirtype		Vægt	Tykkelse
Enkeltark	Almindeligt papir, Genbrugspapir	64 til 120 g/m ²	0,08 til 0,15 mm
	Inkjetpapir	64 til 200 g/m ²	0,08 til 0,25 mm
	Glittet papir ^{1 2}	Op til 220 g/m ²	Op til 0,25 mm
Kort	Fotokort ^{1 2 3}	Op til 200 g/m ²	Op til 0,25 mm
	Index Card	Op til 120 g/m ²	Op til 0,15 mm
Konvolutter		80 til 95 g/m ²	Op til 0,52 mm

¹ BP71 260 g/m² papir er specielt udviklet til inkjet-maskiner fra Brother.

² Op til 0,3 mm for MP-bakke

³ Op til 220 g/m² for MP-bakke



Relaterede informationer

- [Valg af det rigtige udskriftsmedie](#)

Relaterede emner:

- [Problemer med papirhåndtering og udskrivning](#)

Ilæg dokumenter

- [Placering af dokumenter i den automatiske dokumentfremfører \(ADF\)](#)
- [Læg dokumenter på scannerglaspladen](#)
- [Område, der ikke kan scannes](#)

Placering af dokumenter i den automatiske dokumentfremfører (ADF)

ADF'en kan indeholde flere sider og fremfører hvert ark enkeltvist.

Brug papir inden for de størrelses- og vægtangivelser, der er vist i tabellen. Luft altid siderne, før du lægger dem i ADF'en.

Dokumentstørrelser og -vægt

Længde: ¹	148 til 431,8 mm
Bredde:	105 til 297 mm
Papirvægt:	64 til 90 g/m ²

¹ Op til 900 mm, når du bruger funktionen for langt papir.

VIGTIGT

- Træk IKKE i dokumentet, mens det fremføres.
- Brug IKKE papir, der er krøllet, rynket, foldet, flænset, hæftet, forsynet med papirclips, limet eller forsynet med tape.
- Brug IKKE karton, avispapir eller stof.
- Kontroller, at dokumenter med rettelak eller skrevet med blæk er helt tørre.



2-sidede dokumenter kan faxes, kopieres eller scannes op til papirstørrelsen A3, når du bruger ADF'en.

1. Luft siderne godt.
2. Juster papirstyrene (1), så de passer til dokumentstørrelsen.

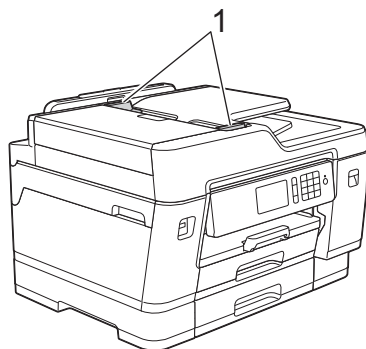

3. Placer dokumentet med *forsiden opad* i ADF'en som vist i illustrationen, indtil du kan mærke, at dokumentet berører indføringsrullerne, og maskinen bipper.

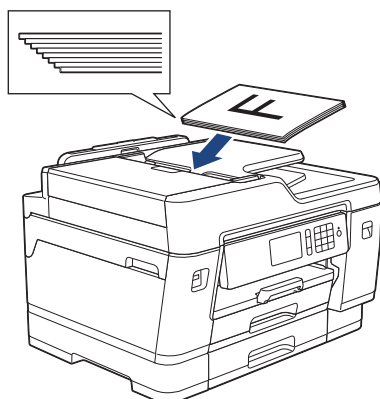



Hvis du har lagt et lille dokument i og ikke kan fjerne det, skal du åbne ADF-dokumentstøtten (1) og derefter fjerne dokumentet.

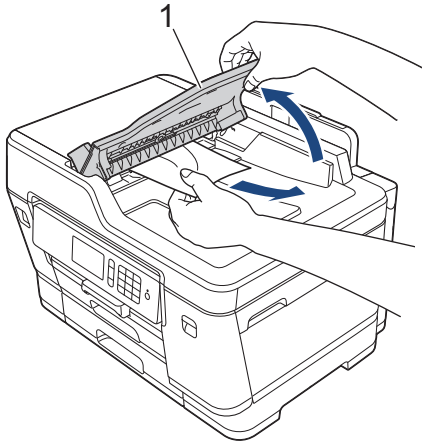

VIGTIGT

Efterlad IKKE dokumenter på scannerpladen. Hvis du gør det, kan ADF'en blokere.



Relaterede informationer

- [Ilæg dokumenter](#)

Relaterede emner:

- [Kopier et dokument](#)
- [Fejl- og vedligeholdelsesmeddelelser](#)
- [Problemer med telefon og fax](#)
- [Andre problemer](#)

Læg dokumenter på scannerglaspladen

Brug scannerglaspladen til at faxe, kopiere eller scanne en side ad gangen.

Understøttede dokumentstørrelser

Højde:	Op til 431,8 mm
Bredde:	Op til 297 mm
Vægt:	Op til 2 kg



Når scannerglaspladen skal anvendes, skal ADF'en være tom.

1. Løft dokumentlåget.
2. Placer dokumentet med *forsiden nedad* i øverste venstre hjørne af scannerglaspladen som vist i illustrationen.

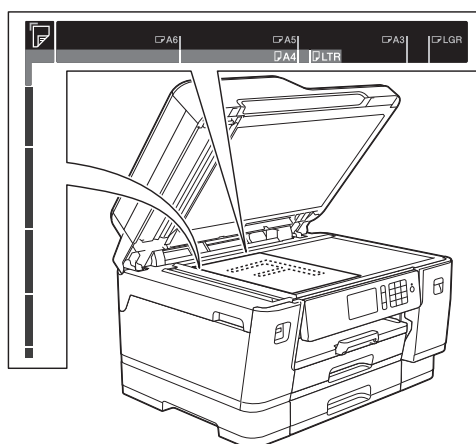

3. Luk dokumentlåget.

VIGTIGT

Hvis du scanner en bog eller et tykt dokument, må du IKKE smække dokumentlåget ned eller trykke på det.



Relaterede informationer

- [Ilæg dokumenter](#)

Relaterede emner:

- [Kopier et dokument](#)
- [Problemer med telefon og fax](#)
- [Andre problemer](#)

Område, der ikke kan scannes

Det område, der ikke kan scannes på en side, afhænger af indstillingerne for det program, du bruger. Illustrationerne nedenfor viser de typiske mål for områder, der ikke kan scannes.

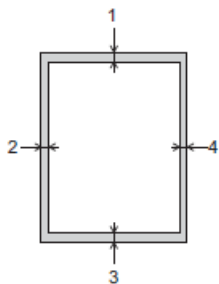

Brug af	Dokumentstørrelse	Top (1) Bund (3)	Venstre (2) Højre (4)
Fax	A3	3 mm	4,5 mm
	A4		3 mm
	Ledger		3,7 mm
	Letter		4 mm
	Legal		
Kopiering	Alle papirstørrelser		3 mm
Scanning		1 mm	1 mm



Relaterede informationer

- [Ilæg dokumenter](#)

Udskrivning

- [Udskrivning fra din computer \(Windows\)](#)
- [Udskrivning fra din computer \(Mac\)](#)
- [Udskrivning af data direkte fra et USB flash-drev](#)

Udskrivning fra din computer (Windows)

- [Udskrivning af et foto \(Windows\)](#)
- [Udskrivning af et dokument \(Windows\)](#)
- [Annullering af et udskriftsjob \(Windows\)](#)
- [Udskrivning af mere end én side på et enkelt ark papir \(N i 1\) \(Windows\)](#)
- [Udskrivning som en plakat \(Windows\)](#)
- [Automatisk udskrivning på begge sider af papiret \(Automatisk 2-sidet udskrivning\) \(Windows\)](#)
- [Automatisk udskrivning som en brochure \(Windows\)](#)
- [Sikker udskrift \(Windows\)](#)
- [Udskrivning af et farvedokument i gråskala \(Windows\)](#)
- [Undgå udtværede udskrifter og papirstop \(Windows\)](#)
- [Brug en forudindstillet udskriftsprofil \(Windows\)](#)
- [Ændring af standard udskriftsindstillinger \(Windows\)](#)
- [Udskriftsindstillinger \(Windows\)](#)

Udskrivning af et foto (Windows)



1. Vælg udskriftskommandoen i programmet.
2. Vælg **Brother XXX-XXXX** (hvor XXXX er navnet på din model), og klik dernæst på printeregenskaberne eller præferenceknappen.
Printerdrivervinduet vises.
3. Sørg for, at du har lagt det korrekte medie i papirbakken.

VIGTIGT

- De bedste resultater opnås ved at bruge papir fra Brother.
- Når du udskriver på fotopapir fra Brother, skal du lægge ét ekstra ark af samme fotopapir i papirbakken.

4. Klik på fanen **Grundlæggende**.
5. Klik på rullelisten **Medietype**, og vælg den type papir, du bruger.

VIGTIGT

Indstil altid **Medietype** til den papirtype, du har lagt i, for at opnå den bedste udskriftskvalitet med de indstillinger, du har valgt.

6. Klik på rullelisten **Papirstørrelse**, og markér derefter den ønskede papirstørrelse.
7. Marker om nødvendigt afkrydsningsfeltet **Print til kant**.
8. For **Farvetilstand** skal du vælge indstillingen **Natur** eller **Livlig**.
9. Gå til feltet **Papirretning**, vælg indstillingen **Stående** eller **Liggende** for at konfigurere udskriftsretningen.



Hvis dit program indeholder lignende indstillinger, anbefaler vi, at du indstiller retningen med programmet.

10. Indtast det ønskede antal kopier (1 til 999) i feltet **Kopier**.
11. Rediger andre printerindstillinger efter behov.
12. Klik på **OK**.
13. Afslut udskriftshandlingen.



Relaterede informationer

- [Udskrivning fra din computer \(Windows\)](#)

Relaterede emner:

- [Udskriftsindstillinger \(Windows\)](#)

Udskrivning af et dokument (Windows)

1. Vælg udskriftskommandoen i programmet.
2. Vælg **Brother XXX-XXXX** (hvor XXXX er navnet på din model), og klik dernæst på printeregenskaberne eller præferenceknappen.
Printerdrivervinduet vises.
3. Kontroller, at du har lagt den korrekte papirstørrelse i papirbakken.
4. Klik på fanen **Grundlæggende**.
5. Klik på rullelisten **Medietype**, og vælg den type papir, du bruger.

VIGTIGT

Indstil altid **Medietype** til den papirtype, du har lagt i, for at opnå den bedste udskriftskvalitet med de indstillinger, du har valgt.

6. Klik på rullelisten **Papirstørrelse**, og markér derefter den ønskede papirstørrelse.
7. For **Farvetilstand** skal du vælge indstillingen **Natur** eller **Livlig**.
8. Gå til feltet **Papirretning**, vælg indstillingen **Stående** eller **Liggende** for at konfigurere udskriftsretningen.



Hvis dit program indeholder lignende indstillinger, anbefaler vi, at du indstiller retningen med programmet.

9. Indtast det ønskede antal kopier (1 til 999) i feltet **Kopier**.
10. For at udskrive flere sider på et enkelt ark papir eller udskrive en side af dit dokument på flere ark skal du klikke på **Flere sider**-rullelisten og vælge dine indstillinger.
11. Rediger andre printerindstillinger efter behov.
12. Klik på **OK**.
13. Afslut udskriftshandlingen.



Relaterede informationer

- [Udskrivning fra din computer \(Windows\)](#)

Relaterede emner:

- [Kontrol af blækmængde \(sidemåler\)](#)
- [Udskriftsindstillinger \(Windows\)](#)

Annullering af et udskriftsjob (Windows)

Hvis et udskrivningsjob er sendt til udskrivningskøen, og det ikke skrives ud, eller det er sendt til udskrivningskøen med en fejl, kan du være nødt til at slette det for at tillade udskrivning af efterfølgende job.

1. Dobbeltklik på printerikonet  på proceslinjen.
2. Vælg det udskriftsjob du vil annullere.
3. Klik på menuen **Dokument**.
4. Vælg **Annuller**.
5. Klik på **Ja**.



Relaterede informationer

- [Udskrivning fra din computer \(Windows\)](#)

Relaterede emner:

- [Overvågning af maskinstatus fra computeren \(Windows\)](#)

Udskrivning af mere end én side på et enkelt ark papir (N i 1) (Windows)



1. Vælg udskriftskommandoen i programmet.
2. Vælg **Brother XXX-XXXX** (hvor XXXX er navnet på din model), og klik dernæst på printeregenskaberne eller præferenceknappen.
Printerdrivervinduet vises.
3. Klik på fanen **Grundlæggende**.
4. Gå til feltet **Papirretning**, vælg indstillingen **Stående** eller **Liggende** for at konfigurere udskriftsretningen.



Hvis dit program indeholder lignende indstillinger, anbefaler vi, at du indstiller retningen med programmet.

5. Klik på rullelisten **Flere sider** og markér derefter indstillingen **2 i 1**, **4 i 1**, **9 i 1** eller **16 i 1**.
6. Klik på rullelisten **Siderækkefølge** og markér derefter den ønskede siderækkefølge.
7. Klik på rullelisten **Kantlinje** og markér derefter den ønskede kantlinjetype.
8. Rediger andre printerindstillinger efter behov.
9. Klik på **OK** igen, og udfør udskrivningen.



Relaterede informationer

- [Udskrivning fra din computer \(Windows\)](#)

Relaterede emner:

- [Udskriftsindstillinger \(Windows\)](#)

Udskrivning som en plakat (Windows)

Forstør din udskriftsstørrelse, og udskriv dokumentet i plakattilstand.

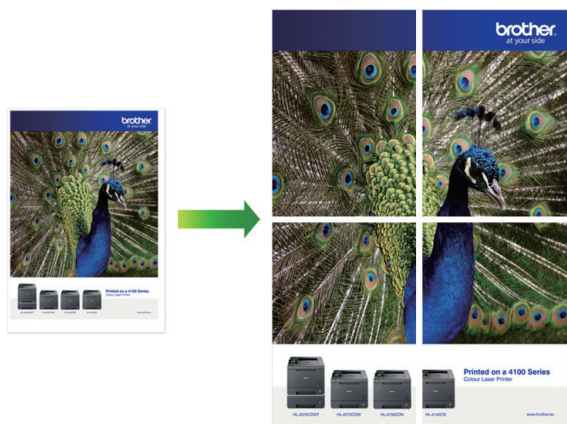

1. Vælg udskriftskommandoen i programmet.
2. Vælg **Brother XXX-XXXX** (hvor XXXX er navnet på din model), og klik dernæst på printeregenskaberne eller præferenceknappen.
Printerdrivervinduet vises.
3. Klik på fanen **Grundlæggende**.
4. Klik på rullelisten **Flere sider** og markér derefter indstillingen **1 i 2x2 sider** eller **1 i 3x3 sider**.
5. Rediger andre printerindstillinger efter behov.
6. Klik på **OK**.
7. Afslut udskriftshandlingen.



Relaterede informationer

- [Udskrivning fra din computer \(Windows\)](#)

Relaterede emner:

- [Udskriftsindstillinger \(Windows\)](#)

Automatisk udskrivning på begge sider af papiret (Automatisk 2-sidet udskrivning) (Windows)

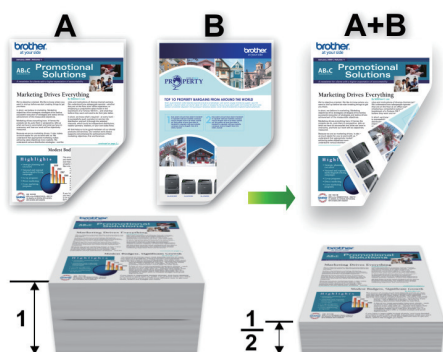

- Sørg for, at lågen til udredning af papirstop er lukket rigtigt.
- Hvis papiret er krøllet, skal det glattes ud og derefter lægges tilbage i papirbakken.
- Brug almindeligt papir. Brug IKKE kraftigt papir.
- Hvis papiret er tyndt, kan det krølle.

1. Vælg udskriftskommandoen i programmet.
2. Vælg **Brother XXX-XXXX** (hvor XXXX er navnet på din model), og klik dernæst på printeregenskaberne eller præferenceknappen.
Printerdrivervinduet vises.
3. Klik på fanen **Grundlæggende**.
4. Gå til feltet **Papirretning**, vælg indstillingen **Stående** eller **Liggende** for at konfigurere udskriftsretningen.



Hvis dit program indeholder lignende indstillinger, anbefaler vi, at du indstiller retningen med programmet.

5. Klik på rullelisten **Duplex / Booklet** og markér derefter **Duplex**.
6. Klik på knappen **Duplexindstillinger**.
7. Vælg en af valgmulighederne i menuen **Duplextype**.
Når 2-sidet er valgt, er der fire typer 2-sidet indbinding for hver papirretning:

Indstilling for Stående	Beskrivelse
Lang kant (venstre)	
Lang kant (højre)	

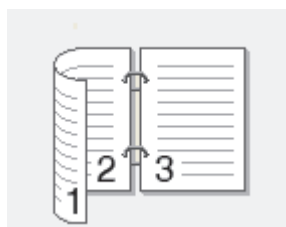

Indstilling for Stående	Beskrivelse
-------------------------	-------------

Kort kant (top)

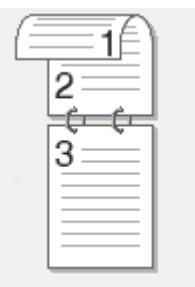

Kort kant (bund)

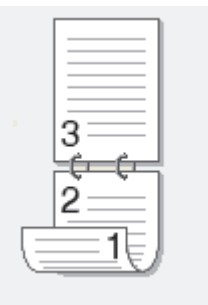

Indstilling for Liggende	Beskrivelse
--------------------------	-------------

Lang kant (top)

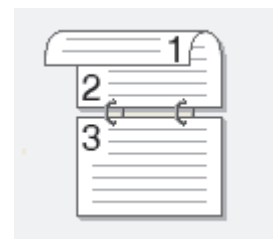

Lang kant (bund)

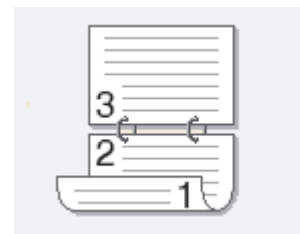

Kort kant (højre)

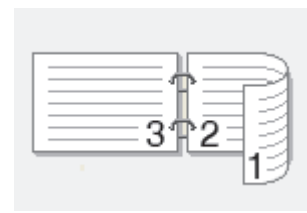

Kort kant (venstre)

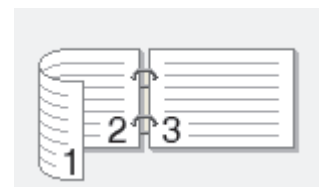

8. Markér afkrydsningsfeltet **Indbindingsmargen**, hvis du vil angive margenforskydning til indbinding i tommer eller millimeter.
9. Klik på **OK** for at vende tilbage til printerdrivervinduet.
10. Rediger andre printerindstillinger efter behov.



Funktionen Print til kant er ikke tilgængelig, når du bruger denne indstilling.

11. Klik på **OK** igen, og afslut derefter din udskrivning.



Relaterede informationer

- [Udskrivning fra din computer \(Windows\)](#)

Relaterede emner:

- [Udskriftsindstillinger \(Windows\)](#)
- [Automatisk udskrivning som en brochure \(Windows\)](#)

Automatisk udskrivning som en brochure (Windows)

Brug denne indstilling til at udskrive et dokument i brochureformat med 2-sidet udskrivning. Dokumentets sider bliver arrangeret efter det korrekte sidetal, så du kan folde på midten af udskriften uden at skulle ændre rækkefølgen af de udskrevne sider.



- Sørg for, at lågen til udredning af papirstop er lukket rigtigt.
- Hvis papiret er krøllet, skal det glattes ud og derefter lægges tilbage i papirbakken.
- Brug almindeligt papir. Brug IKKE kraftigt papir.
- Hvis papiret er tyndt, kan det krølle.

1. Vælg udskriftskommandoen i programmet.
2. Vælg **Brother XXX-XXXX** (hvor XXXX er navnet på din model), og klik dernæst på printeregenskaberne eller præferenceknappen.
Printerdrivervinduet vises.
3. Klik på fanen **Grundlæggende**.
4. Gå til feltet **Papirretning**, vælg indstillingen **Stående** eller **Liggende** for at konfigurere udskriftsretningen.



Hvis dit program indeholder lignende indstillinger, anbefaler vi, at du indstiller retningen med programmet.



5. Klik på rullelisten **Duplex / Booklet**, og markér derefter indstillingen **Booklet**.
6. Klik på knappen **Duplexindstillinger**.
7. Vælg en af valgmulighederne i menuen **Duplextype**.

Der er to typer indbindingsretninger for 2-sidet udskrivning for hver papirretning:

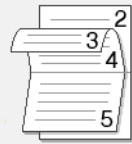
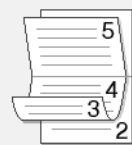
Indstilling for Stående	Beskrivelse
Indbinding, venstre	
Indbinding, højre	

Indstilling for Liggende	Beskrivelse
Indbinding, top	
Indbinding, bund	

8. Vælg en af indstillingerne i menuen **Booklet-udskrivningsmetode**.

Indstilling	Beskrivelse
Alle sider samtidig	Hver side bliver udskrevet i brochureformat (fire sider på hvert ark papir, to sider pr. side). Fold udskriften på midten for at lave en brochure. 
Opdel i sæt	Denne indstilling udskriver hele brochuren i mindre brochuresæt, hvilket gør det muligt for dig at folde de mindre brochuresæt på midten uden at skulle ændre rækkefølgen af de udskrevne sider. Du kan angive antallet af ark i hvert af de mindre brochuresæt (fra 1-15). Denne indstilling kan være nyttig, når du har udskrevet en brochure med mange sider, der skal foldes. 

9. Markér afkrydsningsfeltet **Indbindingsmargen**, hvis du vil angive marginforskydning til indbinding i tommer eller millimeter.

10. Klik på **OK** for at vende tilbage til printerdrivervinduet.

11. Rediger andre printerindstillinger efter behov.



Funktionen Print til kant er ikke tilgængelig, når du bruger denne indstilling.

12. Klik på **OK**.

13. Afslut udskriftshandlingen.



Relaterede informationer

- [Udskrivning fra din computer \(Windows\)](#)

Relaterede emner:

- [Udskriftsindstillinger \(Windows\)](#)
- [Automatisk udskrivning på begge sider af papiret \(Automatisk 2-sidet udskrivning\) \(Windows\)](#)

Sikker udskrift (Windows)

Brug Sikker udskrift til at sikre fortrolige eller følsomme dokumenter ikke udskrives, før du har indtastet en adgangskode på printerens kontrolpanel.

De sikre data slettes fra printeren, når du slukker for den.

1. Vælg udskriftskommandoen i programmet.
2. Vælg **Brother XXX-XXXX** (hvor XXXX er navnet på din model), og klik dernæst på printeregenskaberne eller præferenceknappen.
Printerdrivervinduet vises.
3. Klik på fanen **Avanceret**.
4. Klik på knappen **Indstillinger** i feltet **Sikker udskrift**.
5. Markér afkrydsningsfeltet **Sikker udskrift**.
6. Indtast den firecifrede adgangskode i feltet **Adgangskode**.



Du skal indstille en separat adgangskode for hvert dokument.

7. Indtast **Brugernavn** og **Jobnavn** i tekstfeltet, hvis der er behov for det.
8. Klik på **OK** for at lukke vinduet **Indstillinger for sikker udskrift**.
9. Klik på **OK**.
10. Afslut udskriftshandlingen.
11. Svirp op eller ned, eller tryk på ◀ eller ▶ på maskinens betjeningspanel for at få vist indstillingen [Sikker Udskriv], og tryk derefter på [Sikker Udskriv].
12. Svirp op eller ned, eller tryk på ▲ eller ▼ for at få vist brugernavne, og tryk derefter på brugernavnet.
Displayet viser listen over sikrede job for dit navn.
13. Svirp op eller ned, eller tryk på ▲ eller ▼ for at få vist udskrivningsjobbet, og tryk på det.
14. Indtast din firecifrede adgangskode, og tryk derefter [OK].
15. Indtast det ønskede antal kopier.
16. Tryk på [Start].
Maskinen udskriver dataene.

Når du har udskrevet de sikrede data, bliver de slettet fra maskinens hukommelse.



Relaterede informationer

- [Udskrivning fra din computer \(Windows\)](#)

Udskrivning af et farvedokument i gråskala (Windows)

Gråskalatilstand gør udskriftshastigheden hurtigere end farvetilstand. Hvis dokumentet indeholder farve, udskrives dokumentet i 256 niveauer af gråtone, når du vælger Gråskalatilstand.

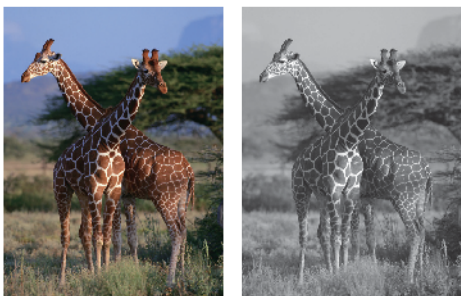

1. Vælg udskriftskommandoen i programmet.
2. Vælg **Brother XXX-XXXX** (hvor XXXX er navnet på din model), og klik dernæst på printeregenskaberne eller præferenceknappen.
Printerdrivervinduet vises.
3. Klik på fanen **Avanceret**.
4. Vælg **Farve / Gråskala** for **Gråskala**.
5. Rediger andre printerindstillinger efter behov.
6. Klik på **OK**.
7. Afslut udskriftshandlingen.



Relaterede informationer

- [Udskrivning fra din computer \(Windows\)](#)

Undgå udtværede udskrifter og papirstop (Windows)

Visse udskriftsmedier kan behøve længere tørretid. Skift indstillingen **Reducer udtværing**, hvis du har problemer med udtværede udskrifter eller papirstop.

1. Vælg udskriftskommandoen i programmet.
2. Vælg **Brother XXX-XXXX** (hvor XXXX er navnet på din model), og klik dernæst på printeregenskaberne eller præferenceknappen.
Printerdrivervinduet vises.
3. Klik på fanen **Avanceret**.
4. Klik på knappen **Andre udskriftsindstillinger**.
5. Vælg indstillingen **Reducer udtværing** i venstre side af skærbilledet.
6. Markér en af følgende indstillinger:

Medietype	Indstilling	Beskrivelse	
Almindeligt papir	Duplex-udskrivning eller Enkeltsidet udskrivning	Fra	Vælg denne tilstand for at udskrive ved normal hastighed med en normal mængde blæk.
		Lav	Vælg denne tilstand for at udskrive ved en langsommere hastighed med en normal mængde blæk.
		Høj	Vælg denne tilstand for at udskrive med samme hastighed som Lav , men med mindre blæk.
Glattet papir	Fra / Til	Vælg Fra for at udskrive ved normal hastighed med en normal mængde blæk. Vælg Til for at udskrive ved en langsommere hastighed med en mindre mængde blæk.	

7. Klik på **OK** for at vende tilbage til printerdrivervinduet.
8. Klik på **OK**.
9. Afslut udskriftshandlingen.

✓ Relaterede informationer

- [Udskrivning fra din computer \(Windows\)](#)

Relaterede emner:

- [Problemer med papirhåndtering og udskrivning](#)
- [Skift af udskriftsindstillingerne, når du har udskrivningsproblemer](#)

Brug en forudindstillet udskriftsprofil (Windows)

Udskriftsprofiler er forudindstillede profiler, der giver hurtig adgang til ofte brugte udskriftskonfigurationer.

1. Vælg udskriftskommandoen i programmet.
2. Vælg **Brother XXX-XXXX** (hvor XXXX er navnet på din model), og klik dernæst på printeregenskaberne eller præferenceknappen.
Printerdrivervinduet vises.
3. Klik på fanen **Udskriftsprofiler**.

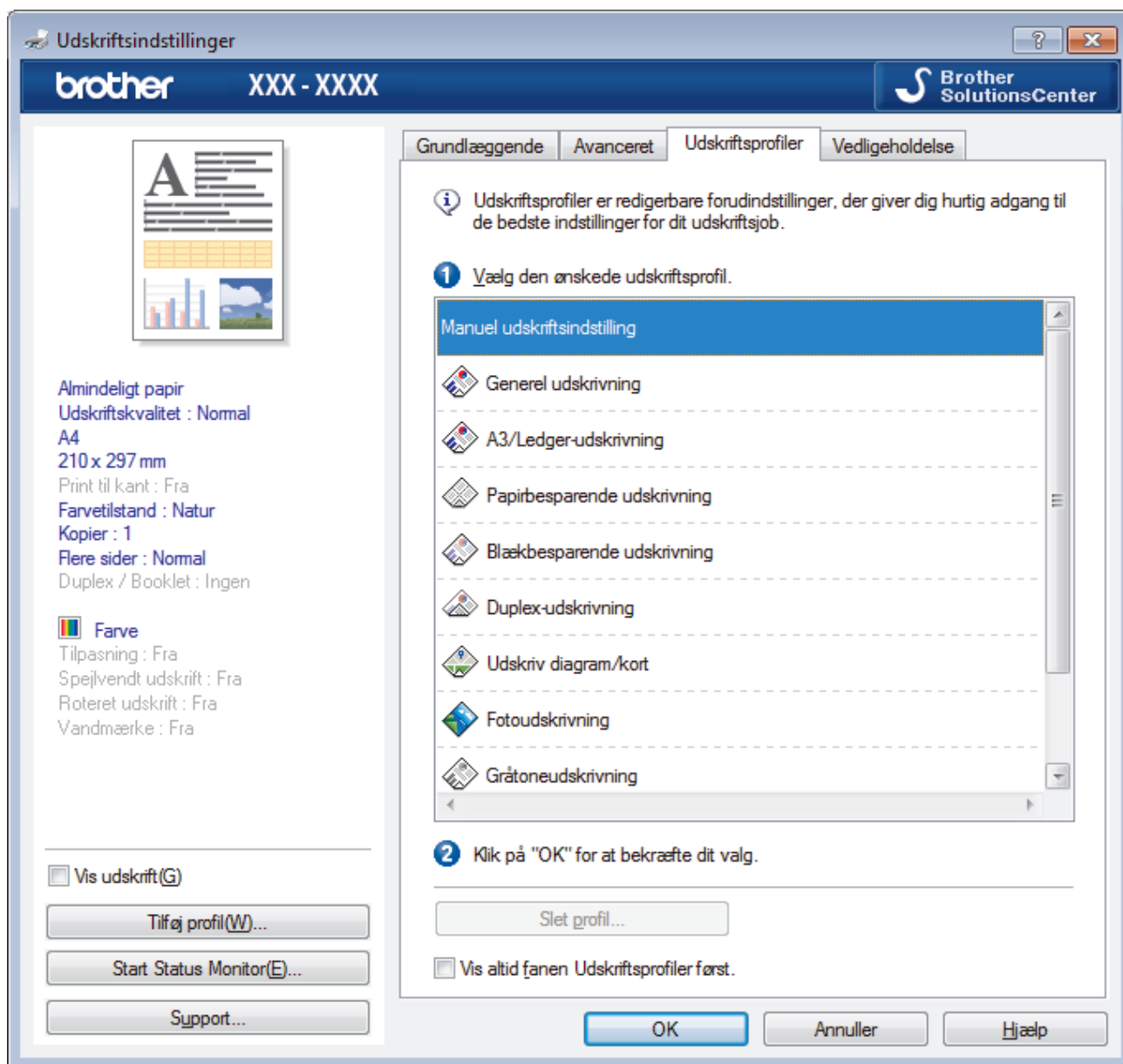

4. Vælg din profil på listen med printprofiler.
Profilindstillingerne vises i venstre side i printerdriverens vindue.
5. Gør et af følgende:
 - Hvis indstillingerne er korrekte til udskriftsjobbet, skal du klikke på **OK**.
 - Hvis du vil skifte indstillinger, skal du gå tilbage til fanen **Grundlæggende** eller **Avanceret**, skifte indstillinger og klikke på **OK**.



For at få vist **Udskriftsprofiler**-fanen foran i vinduet næste gang, du udskriver, skal du markere afkrydsningsfeltet **Vis altid fanen Udskriftsprofiler først..**



Relaterede informationer

- [Udskrivning fra din computer \(Windows\)](#)
 - [Opret eller slet din udskrivningsprofil \(Windows\)](#)

Relaterede emner:

- [Udskriftsindstillinger \(Windows\)](#)
-

Opret eller slet din udskrivningsprofil (Windows)

Tilføj op til 20 nye printprofiler med tilpassede indstillinger.

1. Vælg udskriftskommandoen i programmet.
2. Vælg **Brother XXX-XXXX** (hvor XXXX er navnet på din model), og klik dernæst på printeregenskaberne eller præferenceknappen.
Printerdrivervinduet vises.
3. Klik på fanen **Grundlæggende** og fanen **Avanceret**, og konfigurer de udskriftsindstillinger, du ønsker skal gælde for den nye printprofil.
4. Klik på fanen **Udskriftsprofiler**.
5. Gør et af følgende:

Oprettelse af en ny udskrivningsprofil:

- a. Klik på **Tilføj profil**.
Dialogboksen **Tilføj profil** vises.
- b. Indtast det nye printprofilnavn i feltet **Navn**.
- c. Klik på det ikon, du ønsker at bruge til at repræsentere denne profil i ikonlisten.
- d. Klik på **OK**.

Det nye printprofilnavn føjes til listen under fanen **Udskriftsprofiler**.

Sletning af en udskrivningsprofil, du har oprettet:

- a. Klik på **Slet profil**.
Dialogboksen **Slet profil** vises.
- b. Vælg den profil, som du vil slette.
- c. Klik på **Slet**.
- d. Klik på **Ja**.
- e. Klik på **Luk**.



Relaterede informationer

- [Brug en forudindstillet udskriftsprofil \(Windows\)](#)

Ændring af standard udskriftsindstillinger (Windows)

Når du har ændret udskriftsindstillingerne i et program, anvendes ændringerne kun på dokumenter, der udskrives med dette program. Hvis du vil ændre udskriftsindstillingerne i alle Windows-programmer, skal du konfigurere printerdriverregenskaberne.

1. Gør et af følgende:

- For Windows Server 2008

Klik på  (**Start**) > **Kontrolpanel** > **Hardware og lyd** > **Printere**.

- For Windows 7 og Windows Server 2008 R2

Klik på  (**Start**) > **Enheder og printere**.

- For Windows 8

Flyt din mus til skrivebordets nederste højre hjørne. Når menubjælken bliver vist, skal du klikke på **Indstil** og derefter klikke på **Kontrolpanel**. I gruppen **Hardware og lyd** skal du klikke på **Vis enheder og printere**.

- Windows 10 og Windows Server 2016

Klik på  > **Windows System** > **Kontrolpanel**. I **Hardware og lyd**-gruppen skal du klikke på **Vis enheder og printere**.

- For Windows Server 2012

Flyt din mus til skrivebordets nederste højre hjørne. Når menubjælken bliver vist, skal du klikke på **Indstillinger** og derefter klikke på **Kontrolpanel**. I gruppen **Hardware** skal du klikke på **Vis enheder og printere**.

- For Windows Server 2012 R2

Klik på **Kontrolpanel** på **Start**-skærmen. I **Hardware**-gruppen skal du klikke på **Vis enheder og printere**.

2. Højreklik på **Brother XXX-XXXX**-ikonet (hvor XXXX er navnet på din model), og vælg derefter **Printeregenskaber**. Hvis indstillinger for printerdriveren vises, skal du vælge din printerdriver.

Dialogboksen Printerdriver vises.

3. Klik på fanen **Generelt**, og klik derefter på knappen **Udskriftsindstillinger** eller **Indstillinger...**

Dialogboksen Printerdriver vises.

4. Vælg de udskriftsindstillinger du vil anvende som standard for alle Windows-programmer.

5. Klik på **OK**.

6. Luk dialogboksen med printeregenskaber.



Relaterede informationer

- [Udskrivning fra din computer \(Windows\)](#)

Relaterede emner:

- [Udskriftsindstillinger \(Windows\)](#)

Udskriftsindstillinger (Windows)

>> **Grundlæggende** Fane

>> **Avanceret** Fane

Grundlæggende Fane

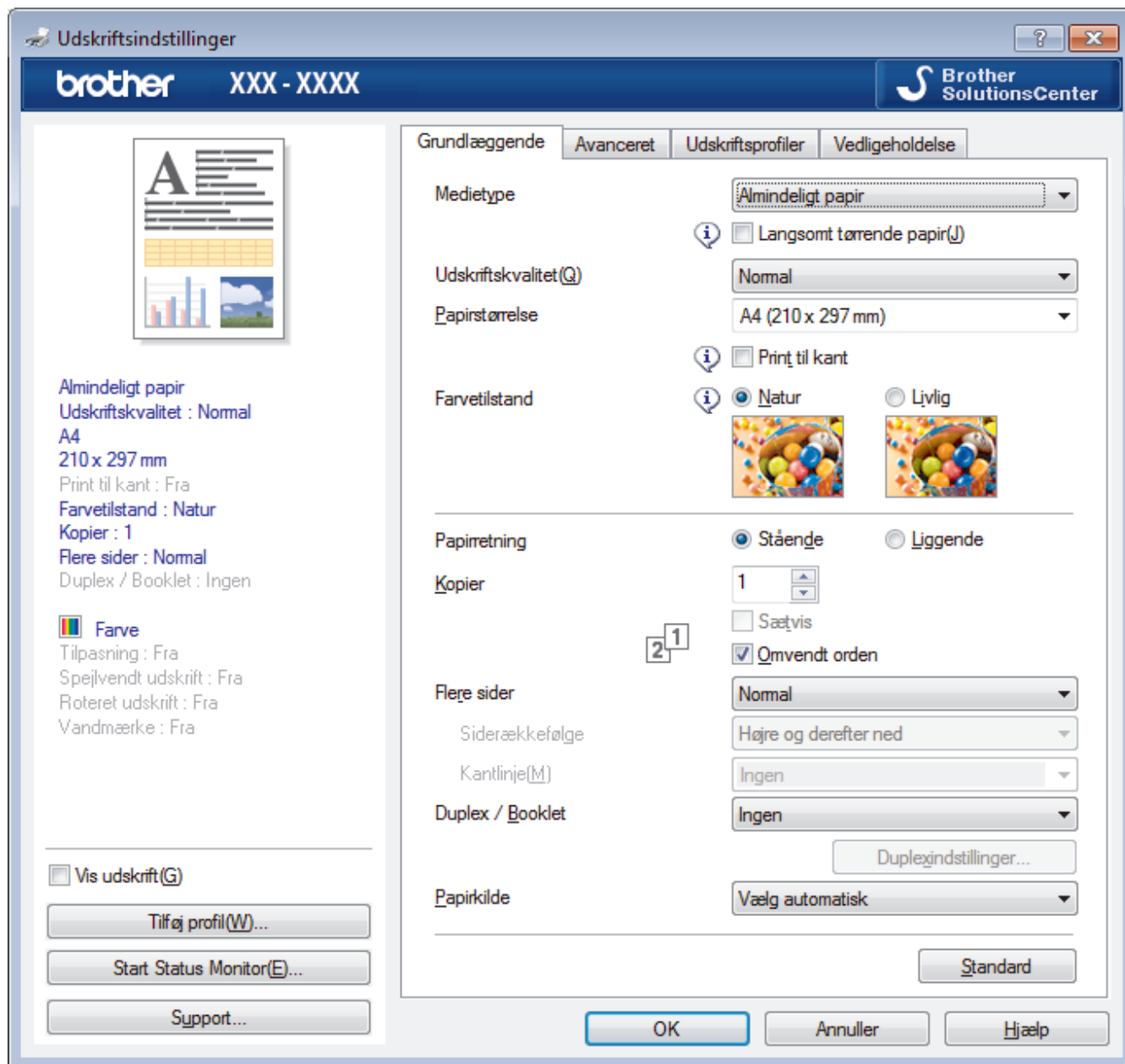

1. Medietype

Vælg den medietype, du vil bruge. For at opnå de bedste udskriftsresultater justerer maskinen automatisk udskriftsindstillingerne i henhold til den valgte medietype.

Langsomt tørende papir

Vælg denne indstilling, hvis du bruger en type papir, blækket tørrer langsomt på. Denne indstilling kan forårsage en let sløring af teksten.

2. Udskriftskvalitet

Vælg den ønskede udskriftsopløsning. Da udskriftskvalitet og hastighed er forbundet, tager det længere tid at printe et dokument, jo højere kvaliteten er.

3. Papirstørrelse

Vælg den papirstørrelse, du vil bruge. Du kan enten vælge en standardpapirstørrelse eller oprette en brugerdefineret papirstørrelse.

Print til kant

Vælg denne indstilling for at udskrive fotos uden kant. Da billeddataene er en smule større end den papirstørrelse, du bruger, medfører dette en vis beskæring af fotokanterne.

Du kan muligvis ikke vælge indstillingen Kant til kant for visse kombinationer af medietype og kvalitet eller fra visse programmer.

4. Farvetilstand

Vælg den ønskede farvetilstand

5. Papirretning

Vælg retning (stående eller liggende) for udskriften.

Hvis dit program indeholder lignende indstillinger, anbefaler vi, at du indstiller retningen med programmet.

6. Kopier

Skriv det antal kopier (1-999), du vil udskrive, i dette felt.

Sætvis

Vælg denne indstilling for at udskrive sæt bestående af flersidede dokumenter i den oprindelige siderækkefølge. Når denne indstilling er valgt, udskrives en hel kopi af dit dokument, hvorefter det udskrives igen, afhængigt af hvor mange kopier du har valgt. Hvis denne indstilling ikke er valgt, udskrives hver side afhængigt af antallet af kopier, der blev valgt, før den næste side af dokumentet udskrives.

Omvendt orden

Vælg denne indstilling for at udskrive dokumentet i omvendt rækkefølge. Den sidste side af dokumentet udskrives først.

7. Flere sider

Vælg denne indstilling for at udskrive flere sider på et enkelt ark papir eller udskrive én side af dokumentet på flere ark.

Siderækkefølge

Vælg siderækkefølgen ved udskrivning af flere sider på et enkelt ark papir.

Kantlinje

Vælg den type kant, der skal bruges ved udskrivning af flere sider på et enkelt ark papir.

8. Duplex / Booklet

Vælg denne indstilling for at udskrive på begge sider af papiret eller udskrive et dokument i brochureformat med 2-sidet udskrivning.

Duplexindstillinger knap

Klik på denne knap for at vælge 2-sidet indbinding. Der er fire typer 2-sidet indbinding til rådighed for hver retning.

9. Papirkilde

Vælg papirkildeindstillingen i henhold til udskriftsforholdene eller formålet.

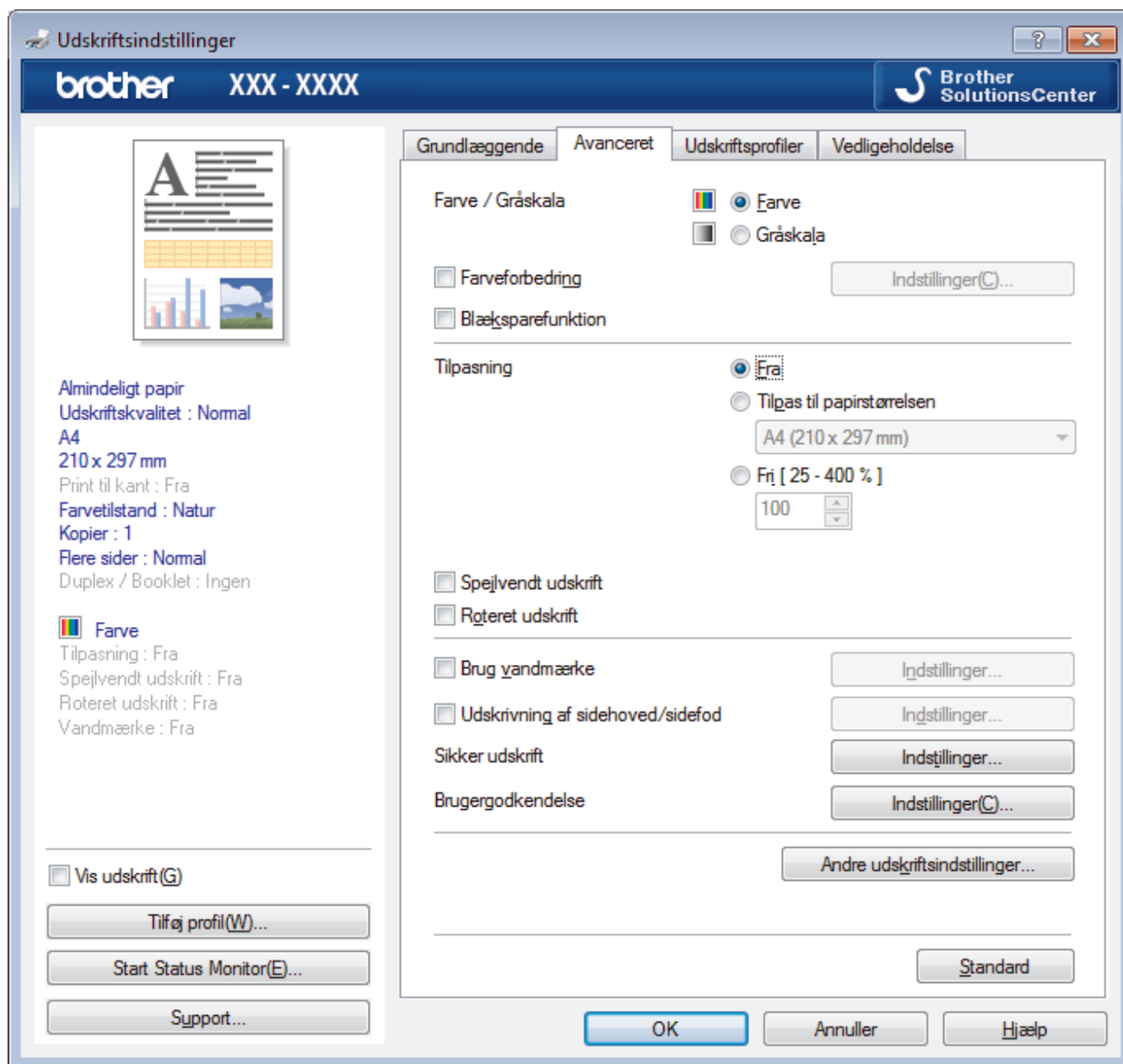

1. Farve / Gråskala

Vælg udskrivning i farve eller gråskala. Udskrivningshastigheden er højere i tilstanden gråskala end i tilstanden farve. Hvis dokumentet indeholder farve, og du vælger tilstanden gråskala, udskrives dokumentet med 256 niveauer af gråskala.

2. Farveforbedring

Vælg denne indstilling for at bruge funktionen Farveforbedring. Denne funktion analyserer dit billede for at forbedre dets skarphed, hvidbalance og farvetæthed. Denne proces kan tage flere minutter afhængig af billedstørrelse og computerens specifikationer.

3. Blæksparefunktion

Vælg denne indstilling for at udskrive med lysere farver og fremhæve billedkonturer. Den mængde blæk, der spares, varierer efter typen af dokumenter, der udskrives. Blæksparefunktion kan få dine udskrifter til at se anderledes ud, end de vises på skærmen.

Funktionen Blæksparetilstand understøttes af teknologi fra Reallusion, Inc.



4. Tilpasning

Vælg disse indstillinger for at forstørre eller formindske størrelsen af siderne i dokumentet.

Tilpas til papirstørrelsen

Vælg denne indstilling for at forstørre eller formindske dokumentsiderne, så de passer til den angivne papirstørrelse. Når du vælger denne indstilling, skal du vælge den ønskede papirstørrelse i rullelisten.

Fri

Vælg denne indstilling for at forstørre eller formindske dokumentsiderne manuelt. Når du vælger denne indstilling, skal du skrive en værdi i feltet.

5. Spejlvendt udskrift

Vælg denne indstilling for at vende det udskrevne billede på siden vandret fra venstre til højre.

6. Roteret udskrift

Vælg denne indstilling for at rotere det udskrevne billede 180 grader.

7. Brug vandmærke

Vælg denne indstilling for at udskrive et logo eller tekst på dokumentet som vandmærke. Vælg et af de forudindstillede vandmærker, tilføj et nyt vandmærke, eller brug en billedfil, du har oprettet.

8. Udskrivning af sidehoved/sidefod

Vælg denne indstilling for at udskrive dato, klokkeslæt og pc-login-brugernavn på dokumentet.

9. Sikker udskrift

Denne funktion sikrer, at fortrolige eller følsomme dokumenter ikke udskrives, før du indtaster en adgangskode på maskinens betjeningspanel.

10. Brugergodkendelse

Denne funktion giver dig mulighed for at bekræfte begrænsningerne for hver bruger.

11. Andre udskriftsindstillinger knap

Skift dataoverførelstilstand

Vælg tilstanden overførelse af udskriftsdata for at forbedre udskriftskvaliteten eller -hastigheden.

Avancerede farveindstillinger

Vælg den metode, maskinen bruger til at arrangere punkter og udtrykke halvtoner.

Udskriftsfarven kan justeres, så den kommer så tæt på det, der vises på computerskærmen som muligt.

Reducer udtværing

Visse udskriftsmedier kan behøve længere tørretid. Skift denne indstilling, hvis du har problemer med udtværede udskrifter eller papirstop.

Hent printerens farvedata

Vælg denne indstilling for at optimere udskriftskvaliteten vha. maskinens fabriksindstillinger, der kan indstilles specifikt for din Brother-maskine. Brug denne indstilling, når du har udskiftet maskinen eller ændret dens netværksadresse.

Printarkiv

Vælg denne indstilling for at gemme udskriftsdataene som en PDF-fil på computeren.

Reducer ujævne linjer

Vælg denne indstilling for at justere udskriftsjusteringen, hvis den udskrevne tekst bliver sløret, eller billeder bliver falmede.



Relaterede informationer

- [Udskrivning fra din computer \(Windows\)](#)

Relaterede emner:

- [Fejl- og vedligeholdelsesmeddelelser](#)
- [Problemer med papirhåndtering og udskrivning](#)
- [Udskrivning af et foto \(Windows\)](#)
- [Udskrivning af et dokument \(Windows\)](#)
- [Udskrivning af mere end én side på et enkelt ark papir \(N i 1\) \(Windows\)](#)

-
- Udskrivning som en plakat (Windows)
 - Automatisk udskrivning på begge sider af papiret (Automatisk 2-sidet udskrivning) (Windows)
 - Automatisk udskrivning som en brochure (Windows)
 - Brug en forudindstillet udskriftsprofil (Windows)
 - Ændring af standard udskriftsindstillinger (Windows)
 - Skift af udskriftsindstillingerne, når du har udskrivningsproblemer
-

Udskrivning fra din computer (Mac)

- [Udskrivning af et foto \(Mac\)](#)
- [Udskrivning af et dokument \(Mac\)](#)
- [Automatisk udskrivning på begge sider af papiret \(Automatisk 2-sidet udskrivning\) \(Mac\)](#)
- [Udskrivning af mere end én side på et enkelt ark papir \(N i 1\) \(Mac\)](#)
- [Sikker udskrift \(Mac\)](#)
- [Udskrivning af et farvedokument i gråskala \(Mac\)](#)
- [Undgå udtværede udskrifter og papirstop \(Mac\)](#)
- [Udskriftsindstillinger \(Mac\)](#)

Udskrivning af et foto (Mac)



1. Sørg for, at du har lagt det korrekte medie i papirbakken.

VIGTIGT

- De bedste resultater opnås ved at bruge papir fra Brother.
- Når du udskriver på fotopapir fra Brother, skal du lægge ét ekstra ark af samme fotopapir i papirbakken.

2. Klik på menuen **Arkiv** i et program som f.eks. Apple Preview, og vælg **Udskriv**.
3. Vælg **Brother XXX-XXXX** (hvor XXXX er navnet på din model).
4. Klik på pop op-menuen **Papistr.**, og vælg derefter din papirstørrelse.



For at udskrive fotos uden margener, skal du vælge papir uden kant.

5. Klik på knappen **Retning**, der svarer til den måde, som du ønsker at få fotoet udskrevet.
6. Klik på programmets pop op-menu, og vælg **Udskriftsindstillinger**.
Indstillingerne for **Udskriftsindstillinger** vises.
7. Klik på pop op-menuen **Medietype**, og vælg derefter den ønskede medietype.

VIGTIGT

For at få den bedste udskriftskvalitet for de indstillinger, du har markeret, skal du altid indstille **Medietype** til at matche den type papir, du har lagt i bakken.

8. Du kan ændre andre printerindstillinger, hvis det kræves.
9. Klik på **Udskriv**.



Relaterede informationer

- [Udskrivning fra din computer \(Mac\)](#)

Relaterede emner:

- [Problemer med papirhåndtering og udskrivning](#)
- [Udskriftsindstillinger \(Mac\)](#)

Udskrivning af et dokument (Mac)

1. Kontroller, at du har lagt den korrekte papirstørrelse i papirbakken.
2. Fra et program, som f.eks. Apple TextEdit skal du klikke på menuen **Arkiv**, og derefter vælge **Udskriv**.
3. Vælg **Brother XXX-XXXX** (hvor XXXX er navnet på din model).
4. Klik på pop op-menuen **Papirstr.**, og vælg derefter din papirstørrelse.
5. Vælg den **Retning** (retning), der svarer til den måde, du ønsker, at dokumentet skal udskrives.
6. Klik på programmets pop op-menu, og vælg **Udskriftsindstillinger**.
Indstillingerne for **Udskriftsindstillinger** vises.
7. Klik på pop op-menuen **Medietype**, og vælg derefter den ønskede medietype.

VIGTIGT

For at få den bedste udskriftskvalitet for de indstillinger, du har markeret, skal du altid indstille **Medietype** til at matche den type papir, du har lagt i bakken.

8. Du kan ændre andre printerindstillinger, hvis det kræves.
9. Klik på **Udskriv**.



Relaterede informationer

- [Udskrivning fra din computer \(Mac\)](#)

Relaterede emner:

- [Kontrol af blækmængde \(sidemåler\)](#)
- [Udskriftsindstillinger \(Mac\)](#)

Automatisk udskrivning på begge sider af papiret (Automatisk 2-sidet udskrivning) (Mac)

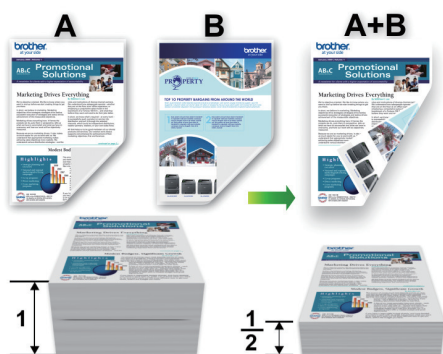

1. Fra et program, som f.eks. Apple TextEdit skal du klikke på menuen **Arkiv**, og derefter vælge **Udskriv**.
2. Vælg **Brother XXX-XXXX** (hvor XXXX er navnet på din model).
3. Vælg den **Retning** (retning), der svarer til den måde, du ønsker, at dokumentet skal udskrives.
4. Klik på programmets pop op-menu, og vælg **Layout**.
Indstillingerne for **Layout** vises.
5. I afsnittet **Dupleks** skal du vælge **Indbinding på den korte led** eller **Indbinding på den lange led**.
6. Du kan ændre andre printerindstillinger efter behov.



Funktionen Print til kant er ikke tilgængelig, når du bruger denne indstilling.

7. Klik på **Udskriv**.



Relaterede informationer

- [Udskrivning fra din computer \(Mac\)](#)

Relaterede emner:

- [Udskriftsindstillinger \(Mac\)](#)

Udskrivning af mere end én side på et enkelt ark papir (N i 1) (Mac)



1. Fra et program, som f.eks. Apple TextEdit skal du klikke på menuen **Arkiv**, og derefter vælge **Udskriv**.
2. Vælg **Brother XXX-XXXX** (hvor XXXX er navnet på din model).
3. Klik på programmets pop op-menu, og vælg **Layout**.
Indstillingerne for **Layout** vises.
4. Klik på pop op-menuen **Sider pr. ark** og markér derefter vælge det antal sider, der skal udskrives på hvert ark.
5. Vælg **Retning**.
6. Klik på pop op-menu **Kant** og markér derefter den ønskede kantlinjetype.
7. Rediger andre printerindstillinger efter behov.
8. Klik på **Udskriv**.



Relaterede informationer

- [Udskrivning fra din computer \(Mac\)](#)

Relaterede emner:

- [Udskriftsindstillinger \(Mac\)](#)

Sikker udskrift (Mac)

Brug Sikker udskrift til at sikre fortrolige eller følsomme dokumenter ikke udskrives, før du har indtastet en adgangskode på printerens kontrolpanel.

De sikre data slettes fra printeren, når du slukker for den.

1. Fra et program, som f.eks. Apple TextEdit skal du klikke på menuen **Arkiv**, og derefter vælge **Udskriv**.
2. Vælg **Brother XXX-XXXX** (hvor XXXX er navnet på din model).
3. Klik på applikationspop-op menuen, og vælg derefter **Sikker udskrift**. **Sikker udskrift**-valgmulighederne bliver vist.
4. Markér afkrydsningsfeltet **Sikker udskrift**.
5. Indtast dit brugernavn, jobnavnet og en firecifret adgangskode.
6. Klik på **Udskriv**.
7. Svip op eller ned, eller tryk på ◀ eller ▶ på maskinens betjeningspanel for at få vist indstillingen [Sikker Udskriv], og tryk derefter på [Sikker Udskriv].
8. Svip op eller ned, eller tryk på ▲ eller ▼ for at få vist brugernavne, og tryk derefter på brugernavnet. Displayet viser listen over sikrede job for dit navn.
9. Svip op eller ned, eller tryk på ▲ eller ▼ for at få vist udskrivningsjobbet, og tryk på det.
10. Indtast din firecifrede adgangskode, og tryk derefter [OK].
11. Indtast det ønskede antal kopier.
12. Tryk på [Start].
Maskinen udskriver dataene.

Når du har udskrevet de sikrede data, bliver de slettet fra maskinens hukommelse.



Relaterede informationer

- [Udskrivning fra din computer \(Mac\)](#)

Udskrivning af et farvedokument i gråskala (Mac)

Gråskalatilstand gør udskriftshastigheden hurtigere end farvetilstand. Hvis dokumentet indeholder farve, udskrives dokumentet i 256 niveauer af gråtone, når du vælger Gråskalatilstand.

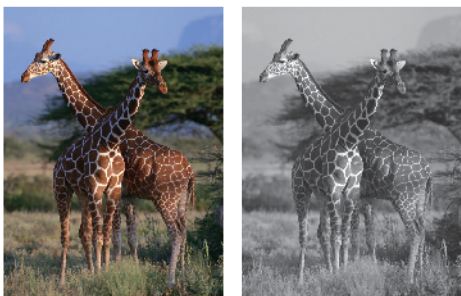

1. Fra et program, som f.eks. Apple TextEdit skal du klikke på menuen **Arkiv**, og derefter vælge **Udskriv**.
2. Vælg **Brother XXX-XXXX** (hvor XXXX er navnet på din model).
3. Klik på programmets pop op-menu, og vælg **Udskriftsindstillinger**.
Indstillingerne for **Udskriftsindstillinger** vises.
4. Klik på pop op-menuen **Farve / Gråskala**, og vælg derefter indstillingen **Gråskala**.
5. Rediger andre printerindstillinger efter behov.
6. Klik på **Udskriv**.



Relaterede informationer

- [Udskrivning fra din computer \(Mac\)](#)

Undgå udtværede udskrifter og papirstop (Mac)

Visse typer udskriftsmedier kan behøve længere tørretid. Skift indstillingen **Reducer udtværing**, hvis du har problemer med udtværede udskrifter eller papirstop.

1. Fra et program, som f.eks. Apple TextEdit skal du klikke på menuen **Arkiv**, og derefter vælge **Udskriv**.
2. Vælg **Brother XXX-XXXX** (hvor XXXX er navnet på din model).
3. Klik på programmets pop op-menu, og vælg **Udskriftsindstillinger**.
Indstillingerne for **Udskriftsindstillinger** vises.
4. Klik på listen med printerindstillinger **Avanceret**.
5. Klik på menuen **Reducer udtværing**.
6. Markér en af følgende indstillinger:

Medietype	Indstilling	Beskrivelse
Almindeligt papir	Duplex-udskrivning eller Enkelt-sidede udskrivning	Fra Vælg denne tilstand for at udskrive ved normal hastighed med en normal mængde blæk.
		Lav Vælg denne tilstand for at udskrive ved en langsommere hastighed med en normal mængde blæk.
		Høj Vælg denne tilstand for at udskrive med samme hastighed som Lav , men med mindre blæk.
Glattet papir	Fra / Til	Vælg Fra for at udskrive ved normal hastighed med en normal mængde blæk. Vælg Til for at udskrive ved en langsommere hastighed med en mindre mængde blæk.

7. Du kan ændre andre printerindstillinger, hvis det kræves.
8. Klik på **Udskriv**.



Relaterede informationer

- [Udskrivning fra din computer \(Mac\)](#)

Relaterede emner:

- [Problemer med papirhåndtering og udskrivning](#)
- [Skift af udskriftsindstillingerne, når du har udskrivningsproblemer](#)

Udskriftsindstillinger (Mac)



- >> Sideopsætning
- >> **Layout**
- >> Papirhåndtering
- >> Udskriftsindstillinger
- >> Sikker udskrift
- >> Farveindstillinger

Sideopsætning

Sideattributter

Format til: Brother XXX-XXXX
Brother XXX-XXXX CUPS

Papirstr.: A4
210 x 297 mm

Retning:  

Skalering: 100 %

? Annuller OK

1. Papirstr.

Vælg den papirstørrelse, du vil bruge. Du kan enten vælge en standardpapirstørrelse eller oprette en brugerdefineret papirstørrelse.

2. Retning

Vælg retning (stående eller liggende) for udskriften.

Hvis dit program indeholder lignende indstillinger, anbefaler vi, at du indstiller retningen med programmet.

3. Skalering

Skriv en værdi i feltet for at forstørre eller formindske siderne i dokumentet, så de passer til den valgte papirstørrelse.

Layout



Printer: Brother XXX-XXXX

Forindstillinger: Standardindstillinger

Kopier: 1 Dupleks





Sider: Alle
 Fra: 1 til: 1

Papirstr.: A4 210 x 297 mm

Retning:  

Layout

Sider pr. ark: 1

Retning:    

Kant: Ingen

Dupleks: Fra
 Omvendt sideretning
 Spejlvend vandret

? PDF Skjul oplysninger Annuller Udskriv

1. Sider pr. ark

Vælg det antal sider, der skal udskrives på et enkelt ark papir.

2. Retning

Vælg siderækkefølgen ved udskrivning af flere sider på et enkelt ark papir.

3. Kant

Vælg den type kant, der skal bruges ved udskrivning af flere sider på et enkelt ark papir.

4. Dupleks

Vælg, om der skal udskrives på begge sider af papiret.

5. Omvendt sideretning

Vælg denne indstilling for at rotere det udskrevne billede 180 grader.

6. Spejlvend vandret

Vælg denne indstilling for at vende det udskrevne billede på siden vandret fra venstre til højre.

Papirhåndtering

Printer: Brother XXX-XXXX

Forindstillinger: Standardindstillinger

Kopier: 1 Dupleks

Sider: Alle
 Fra: 1 til: 1

Papirstr.: A4 210 x 297 mm

Retning:

Papirhåndtering

Sorter sider

Sider til udskrivning: Alle sider

Siderækkefølge: Automatisk

Skaler til papirstørrelse

Modtagerpapirstr.: Foreslået papir: A4

Skaler kun ned

? PDF Skjul oplysninger Annuller Udskriv

1. Sorter sider

Vælg denne indstilling for at udskrive sæt bestående af flersidede dokumenter i den oprindelige siderækkefølge. Når denne indstilling er valgt, udskrives en hel kopi af dit dokument, hvorefter det udskrives igen, afhængigt af hvor mange kopier du har valgt. Hvis denne indstilling ikke er valgt, udskrives hver side afhængigt af antallet af kopier, der blev valgt, før den næste side af dokumentet udskrives.

2. Sider til udskrivning

Vælg de sider, du vil udskrive (lige sider eller ulige sider).

3. Siderækkefølge

Vælg siderækkefølgen.

4. Skaler til papirstørrelse

Vælg denne indstilling for at forstørre eller formindske siderne i dokumentet, så de passer til den valgte papirstørrelse.

5. Modtagerpapirstr.

Vælg den papirstørrelse, der skal udskrives på.

6. Skaler kun ned

Vælg denne indstilling, hvis du vil formindske siderne i dokumentet, når de er for store til den valgte papirstørrelse. Hvis denne indstilling er valgt, og dokumentet er formateret til en papirstørrelse, der er mindre end den papirstørrelse, du bruger, udskrives dokumentet i sin oprindelige størrelse.

Udskriftsindstillinger

Printer: Brother XXX-XXXX

Forindstillinger: Standardindstillinger

Kopier: 1 Dupleks

Sider: Alle
 Fra: 1 til: 1

Papirstr.: A4 210 x 297 mm

Retning:

Udskriftsindstillinger

Medietype: Almindeligt papir Langsomt tørrende papir

Udskriftskvalitet: Normal

Farve / Gråskala: Farve

Papirkilde: Vælg automatisk

► Avanceret

? PDF Skjul oplysninger Annuller Udskriv

1. Medietype

Vælg den medietype, du vil bruge. For at opnå de bedste udskriftsresultater justerer maskinen automatisk udskriftsindstillingerne i henhold til den valgte medietype.

2. Langsomt tørrende papir

Vælg denne indstilling, hvis du bruger en type papir, blækket tørrer langsomt på. Denne indstilling kan forårsage en let sløring af teksten.

3. Udskriftskvalitet

Vælg den ønskede udskriftsopløsning. Da udskriftskvalitet og hastighed er forbundet, tager det længere tid at printe et dokument, jo højere kvaliteten er.

4. Farve / Gråskala

Vælg udskrivning i farve eller gråskala. Udskrivningshastigheden er højere i tilstanden gråskala end i tilstanden farve. Hvis dokumentet indeholder farve, og du vælger tilstanden gråskala, udskrives dokumentet med 256 niveauer af gråskala.

5. Papirkilde

Vælg papirkildeindstillingen i henhold til udskriftsforholdene eller formålet.

6. Avanceret

Skift dataoverførelstilstand

Vælg tilstanden overførelse af udskriftsdata for at forbedre udskriftskvaliteten eller -hastigheden.

Reducer ujævne linjer

Vælg denne indstilling for at justere udskriftsjusteringen, hvis den udskrevne tekst bliver sløret, eller billeder bliver falmede.

Reducer udtværing

Visse udskriftsmedier kan behøve længere tørretid. Skift denne indstilling, hvis du har problemer med udtværede udskrifter eller papirstop.

Andre udskriftsindstillinger

Papirtykkelse

Vælg en passende papirtykkelse.

Tovejs udskrivning

Vælg denne indstilling for at øge udskrivningshastigheden. Når denne indstilling er valgt, udskriver printhovedet i begge retninger. Når denne indstilling ikke er markeret, udskriver printhovedet kun i én retning, hvilket giver udskrifter af højere kvalitet, men lavere udskrivningshastighed.

Nogle gange kan printhovedets bevægelser variere pga. miljømæssige forhold. Dette kan ses, når du udskriver lodrette linjer, som ikke er rettet ind. Deaktiver funktionen Tovejsudskrivning, hvis du støder på dette problem.

Sikker udskrift

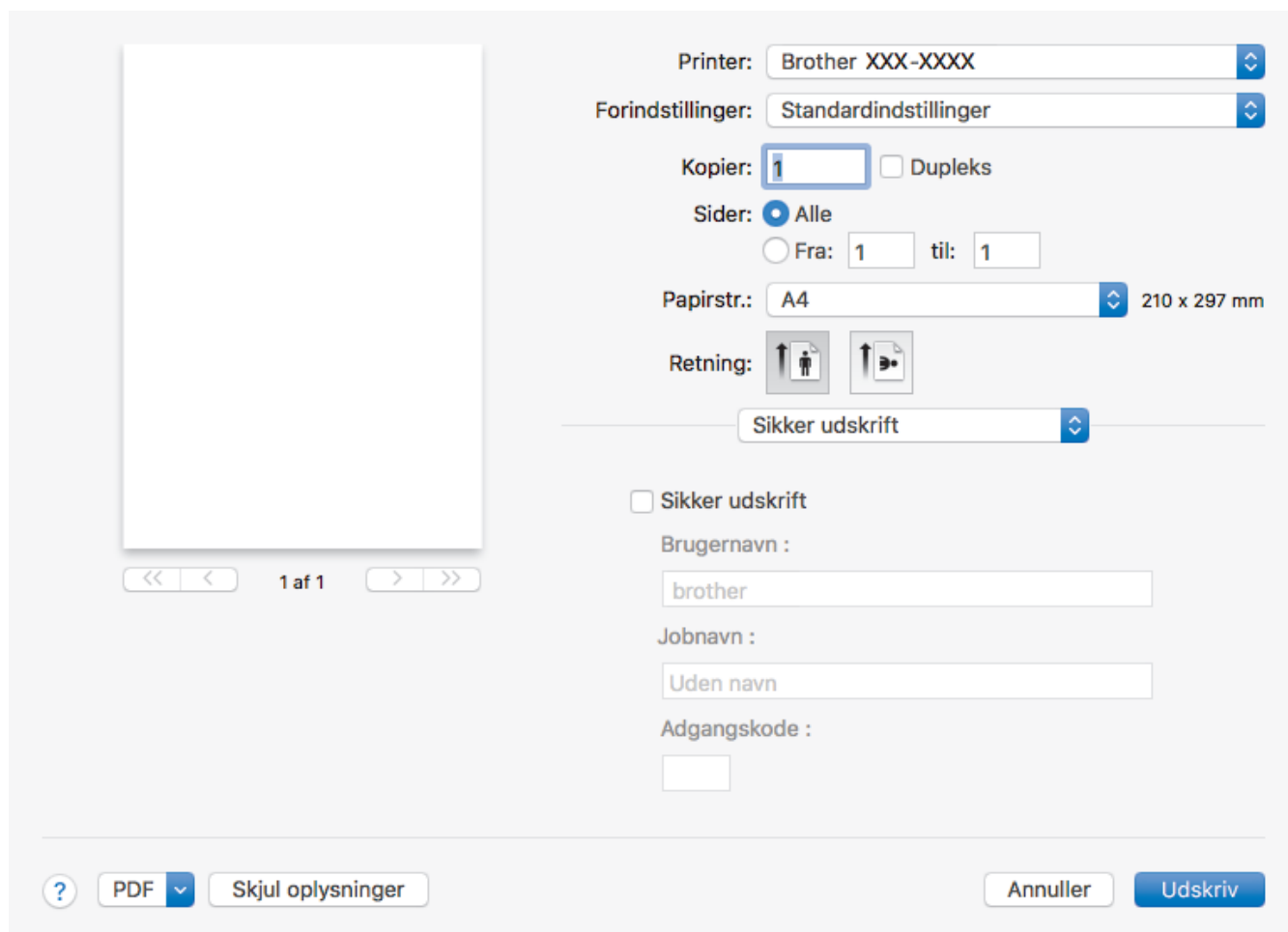



Printer: Brother XXX-XXXX

Forindstillinger: Standardindstillinger

Kopier: 1 Dupleks

Sider: Alle
 Fra: 1 til: 1

Papirstr.: A4 210 x 297 mm

Retning:  

Sikker udskrift

Sikker udskrift

Brugernavn : brother

Jobnavn : Uden navn

Adgangskode :

? PDF Skjul oplysninger Annuller Udskriv

1. Sikker udskrift

Denne funktion sikrer, at fortrolige eller følsomme dokumenter ikke udskrives, før du indtaster en adgangskode på maskinens betjeningspanel.

Farveindstillinger

Printer: Brother XXX-XXXX

Forindstillinger: Standardindstillinger

Kopier: 1 Dupleks

Sider: Alle
 Fra: 1 til: 1

Papirstr.: A4 210 x 297 mm

Retning:

Farveindstillinger

Farvetilstand: Natur
 Livlig
 Ingen

▼ Avancerede farveindstillinger

Farveforbedring

Lysstyrke 0

Kontrast 0

Rød 0

Grøn 0

Blå 0

Rastermønster: Dither

? PDF Skjul oplysninger Annuller Udskriv

1. Farvetilstand

Vælg den ønskede farvetilstand

2. Avancerede farveindstillinger

Klik på visningstrekanten for at se de avancerede farveindstillinger. Marker afkrydsningsfeltet Farveforbedring, og foretag indstillingerne vha. skyderne. Denne proces kan tage adskillige minutter afhængigt af billedets størrelse og computerens specifikationer.

✓ Relaterede informationer

- [Udskrivning fra din computer \(Mac\)](#)

Relaterede emner:

- [Fejl- og vedligeholdelsesmeddelelser](#)
- [Problemer med papirhåndtering og udskrivning](#)
- [Udskrivning af et foto \(Mac\)](#)
- [Udskrivning af et dokument \(Mac\)](#)
- [Automatisk udskrivning på begge sider af papiret \(Automatisk 2-sidet udskrivning\) \(Mac\)](#)
- [Udskrivning af mere end én side på et enkelt ark papir \(N i 1\) \(Mac\)](#)
- [Skift af udskriftsindstillingerne, når du har udskrivningsproblemer](#)

Udskrivning af data direkte fra et USB flash-drev

- [Kompatible USB-flashdrev](#)
- [Direkte udskrivning af fotos fra et USB flash-drev](#)
- [Udskriv en PDF-fil direkte fra et USB flash-drev](#)

Kompatible USB-flashdrev

Brother-maskinen har et mediedrev (kortlæser) til brug sammen med almindelige datalagrings- og digitalkameramedier.

VIGTIGT

Det direkte USB-stik understøtter kun USB flash-drev og digitalkameraer, der anvender USB-lagerenhedsstandarden. Andre USB-enheder understøttes ikke.

Kompatible medier	
USB flash-drev	

Kompatible USB-flashdrev	
USB-klasse	USB-masselagerklasse
USB-masselager-underklasse	SCSI eller SFF-8070i
Overførselsprotokol	Kun bulkoverførsel
Format ¹	FAT12/FAT16/FAT32/exFAT
Sektorstørrelse	Maks. 4096 byte
Kryptering	Krypterede enheder understøttes ikke.

¹ NTFS-format understøttes ikke.



Relaterede informationer

- [Udskrivning af data direkte fra et USB flash-drev](#)
- [Lagring af scannede data på et USB flash-drev](#)

Direkte udskrivning af fotos fra et USB flash-drev

Selvom maskinen *ikke* er sluttet til din computer, kan du udskrive fotos direkte fra et USB flash-hukommelsesdrev, scanne dokumenter og gemme dem direkte på et USB flash-drev.

- [Vigtige oplysninger om fotoudskrivning](#)
- [Udskrivning af fotos fra et USB flash-drev på Brother-maskinen](#)

Vigtige oplysninger om fotoudskrivning

Maskinen er udviklet, så den er kompatibel med moderne digitalkamerabilledfiler og USB flash-drev. Læs nedenstående punkter for at undgå fejl:

- Billedfiltypen skal være .JPG (andre billedfiler som .JPEG, .TIF, .GIF osv. genkendes ikke).
- Direkte fotoudskrivning skal udføres separat fra fotoudskrivning vha. computeren. (Funktionerne kan ikke udføres samtidig).
- Maskinen kan læse op til 999 filer ¹ på et USB flash-drev.

Vær opmærksom på følgende:

- Ved udskrivning af et indeks eller et billede udskriver maskinen alle gyldige billeder, også selvom et eller flere billeder er ødelagte. Ødelagte billeder udskrives ikke.
- Denne maskine understøtter USB flash-drev, som er formateret ved hjælp af Windows.



Relaterede informationer

- [Direkte udskrivning af fotos fra et USB flash-drev](#)

¹ Mappen på USB flash-drevet tæller også med.

Udskrivning af fotos fra et USB flash-drev på Brother-maskinen

- [Se og udskriv fotos fra et USB flash-drev](#)
- [Udskrivning af en fotoindeksside \(miniaturer\) fra et USB flash-drev](#)
- [Udskriv fotos efter billednummer](#)
- [Udskrivning af fotos med automatisk beskæring](#)
- [Udskriv fotos uden kant fra et USB flash-drev](#)
- [Udskriv datoen fra dit fotos data](#)
- [Udskriftsindstillinger for fotos](#)

Se og udskriv fotos fra et USB flash-drev

Se dine fotos på displayet, før du udskriver dem. Udskriv billeder, der er gemt på et USB flash-drev.

- Hvis dine fotos er store filer, kan der forekomme en forsinkelse, før hvert foto vises.

1. Sæt et USB flash-drev i USB-åbningen.

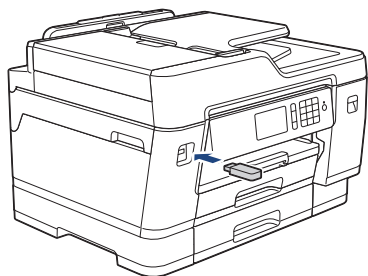

2. Tryk på [JPEG-udskrift] > [Vælg filer].
3. Svirp til venstre eller højre, eller tryk på ◀ eller ▶ for at få vist det foto, du ønsker at udskrive, og tryk på det.



Hvis du vil udskrive alle fotos, skal du trykke på [Udskriv Alle] og derefter trykke på [Ja] for at bekræfte.

4. Indtast antallet af kopier på en af følgende måder:
 - Tryk på [-] eller [+] på touchscreen'en.
 - Tryk på × **01** for at få vist tastaturet på touchskærmen, og indtast derefter antallet af kopier vha. tastaturet på touchskærmen. Tryk på [OK].
 - Indtast antallet af kopier vha. opkaldstastaturet.
5. Tryk på [OK].
6. Gentag de sidste tre trin, til du har valgt alle de fotos, du vil udskrive.
7. Tryk på [OK].
8. Læs og kontroller den viste liste med indstillinger.
9. Tryk på [Udskr.indstil.] for at ændre udskriftsindstillingerne.
Tryk på [OK], når du er færdig.
10. Tryk på [Start].



Relaterede informationer

- [Udskrivning af fotos fra et USB flash-drev på Brother-maskinen](#)

Relaterede emner:

- [Udskriftsindstillinger for fotos](#)

Udskrivning af en fotoindeksside (miniaturer) fra et USB flash-drev

Udskriv en fotoindeksside for at se miniaturebilleder af alle billeder på USB flash-drevet.



- Maskinen tildeler numre til billeder (f.eks. Nr. 1, Nr. 2, Nr. 3 osv.).
Maskinen genkender ikke andre numre eller filnavne, som dit digitalkamera eller din computer har brugt til identifikation af billederne.
- Kun filnavne på 20 tegn eller færre udskrives rigtigt på indeksarket.
- Filnavne kan ikke udskrives korrekt, hvis de indeholder tegn, der ikke er alfanumeriske, men tegn, der ikke er alfanumeriske, påvirker ikke indstillingerne for fotoudskrivning.

1. Sæt et USB flash-drev i USB-åbningen.
2. Tryk på [JPEG-udskrift] > [Indeks-udskrift].
3. Tryk på [Udskriv indeksark].
4. Hvis du ønsker at ændre udskriftsindstillingerne, skal du trykke på [Udskr.indstil.].
Tryk på [OK], når du er færdig.

Indstilling	Beskrivelse
Papirtype	Vælg dokumenttypen.
Papirstr.	Vælg papirstørrelsen.

5. Tryk på [Start].



Relaterede informationer

- [Udskrivning af fotos fra et USB flash-drev på Brother-maskinen](#)

Relaterede emner:

- [Udskriv fotos efter billednummer](#)

Udskriv fotos efter billednummer

Før du kan udskrive et enkelt billede, skal du udskrive fotoindekssiden (miniaturebilleder) for at kende billednummeret.

1. Sæt et USB flash-drev i USB-åbningen.
2. Tryk på [JPEG-udskrift] > [Indeks-udskrift].
3. Tryk på [Udskriv fotos vha. indeksnr.].
4. Indtast de billednumre, du vil udskrive, vha. fotoindekssiden. Tryk på [OK], når du har valgt billednumrene.



- Indtast flere numre på én gang ved at bruge et komma eller en bindestreg. Indtast f.eks. **1, 3, 6** for at udskrive billede nr. 1, nr. 3 og nr. 6. Udskriv en række billeder vha. en bindestreg. Indtast f.eks. **1-5** for at udskrive billede nr. 1 til nr. 5.
- Indtast op til 12 tegn (inkl. kommaer og bindestreger) for de billednumre, du vil udskrive.

5. Indtast antallet af kopier på en af følgende måder:
 - Tryk på [-] eller [+] på touchscreen'en.
 - Tryk på × **01** for at få vist tastaturet på touchskærmen, og indtast derefter antallet af kopier vha. tastaturet på touchskærmen. Tryk på [OK].
 - Indtast antallet af kopier vha. opkaldstastaturet.
6. Tryk på [Udskr.indstil.] for at ændre udskriftsindstillingerne.
Tryk på [OK], når du er færdig.
7. Tryk på [Start].



Relaterede informationer

- [Udskrivning af fotos fra et USB flash-drev på Brother-maskinen](#)

Relaterede emner:

- [Udskrivning af en fotoindeksside \(miniaturer\) fra et USB flash-drev](#)
- [Udskriftsindstillinger for fotos](#)

Udskrivning af fotos med automatisk beskæring

Hvis fotoet er for langt eller for bredt til at passe ind på den ledige plads i layoutet, beskæres en del af billedet.

- Fabriksindstillingen er Til. Hvis du vil udskrive hele billedet, skal du ændre denne indstilling til Fra.
- Hvis du indstiller [Beskæring] til Fra, skal du også indstille [Til kant] til Fra.

Beskæring: Til



Beskæring: Fra



1. Sæt et USB flash-drev i USB-åbningen.
2. Tryk på [JPEG-udskrift] > [Vælg filer].
3. Svirp til venstre eller højre, eller tryk på ◀ eller ▶ for at få vist hvert foto. Når det ønskede foto vises, skal du trykke på det og derefter trykke på [OK].
4. Tryk på [OK].
5. Tryk på [Udskr.indstil.] > [Beskæring].
6. Tryk på [Til] (eller [Fra]).
7. Tryk på  eller [OK], når du er færdig. Tryk på [Start].



Relaterede informationer

- [Udskrivning af fotos fra et USB flash-drev på Brother-maskinen](#)

Relaterede emner:

- [Andre problemer](#)

Udskriv fotos uden kant fra et USB flash-drev

Denne funktion udvider det printbare område til papirets kant. Udskrivningen tager længere tid.

1. Sæt et USB flash-drev i USB-åbningen.
2. Tryk på [JPEG-udskrift] > [Vælg filer].
3. Svirp til venstre eller højre, eller tryk på ◀ eller ▶ for at få vist hvert foto. Når det ønskede foto vises, skal du trykke på det og derefter trykke på [OK].
4. Tryk på [OK].
5. Tryk på [Udskr.indstil.] > [Til kant].
6. Tryk på [Til] (eller [Fra]).
7. Tryk på  eller [OK], når du er færdig. Tryk på [Start].



Relaterede informationer

- [Udskrivning af fotos fra et USB flash-drev på Brother-maskinen](#)

Relaterede emner:

- [Andre problemer](#)

Udskriv datoen fra dit fotos data

Udskriv datoen, hvis den allerede findes i dit fotos information. Datoen udskrives i nederste højre hjørne. Fotoet skal indeholde datoen, for at denne indstilling kan bruges.

1. Sæt et USB flash-drev i USB-åbningen.
2. Tryk på [JPEG-udskrift] > [Vælg filer].
3. Svirp til venstre eller højre, eller tryk på ◀ eller ▶ for at få vist hvert foto. Når det ønskede foto vises, skal du trykke på det og derefter trykke på [OK].
4. Tryk på [OK].
5. Tryk på [Udskr.indstil.] > [Datoudskrivn.].
6. Tryk på [Til] (eller [Fra]).
7. Tryk på  eller [OK], når du er færdig. Tryk på [Start].



Relaterede informationer

- [Udskrivning af fotos fra et USB flash-drev på Brother-maskinen](#)

Udskriftsindstillinger for fotos

Tryk på [Udskr.indstil.]-knappen for at få vist de indstillinger, der er vist i tabellen.

Indstilling	Beskrivelse
Print kvalitet	Vælg printeropløsning for dokumenttypen. Hvis du vælger valgmuligheden Inkjetpapir i indstillingen Papirtype, kan du kun vælge Fin.
Papirtype	Vælg dokumenttypen.
Papirstr.	Vælg papirstørrelsen.
Vælg bakke	Vælg bakken.
Udskriftslayout	Vælg udskriftslayoutet.
Lysstyrke	Juster lysstyrken.
Kontrast	Juster kontrasten. Mere kontrast vil få et billede til at se mere skarpt og livagtigt ud.
Beskæring	Beskær billedet rundt om margenen, så det passer til papirstørrelsen eller udskriftstørrelsen. Slå denne funktion fra, når du vil udskrive hele billeder eller undgå utilsigtet beskæring.
Til kant	Udvid det printbare område, så det passer til papiret.
Datoudskrivn.	Udskriv datoen på dit foto.
Indst. ny std.	Gem de udskriftsindstillinger, du bruger mest, ved at indstille dem som standarder.
Fabriksinst.	Gendan alle ændrede udskriftsindstillinger til fabriksindstillingerne.



Relaterede informationer

- [Udskrivning af fotos fra et USB flash-drev på Brother-maskinen](#)

Relaterede emner:

- [Se og udskriv fotos fra et USB flash-drev](#)
- [Udskriv fotos efter billednummer](#)

Udskriv en PDF-fil direkte fra et USB flash-drev

Du kan udskrive en PDF-fil direkte fra et USB flash-drev.

 PDF-filer på 2 GB eller mere, kan ikke udskrives.

VIGTIGT

For at undgå skade på maskinen må du IKKE slutte andre enheder end et USB-flashdrev til det direkte USB-stik.

1. Sæt et USB flash-drev i USB-åbningen.

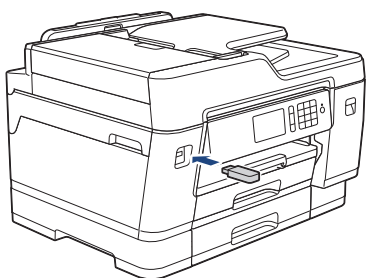

2. Tryk på [PDF-udskrift].

 Hvis maskinen er indstillet til Secure Function Lock (sikker funktionslås) aktiveret, har du muligvis ikke adgang til Direct Print.

3. Svip op eller ned, eller tryk på ▲ eller ▼ for at få vist den PDF-fil, du vil udskrive, og tryk derefter på den.
4. Indtast antallet af kopier på en af følgende måder:
 - Tryk på [-] eller [+] på touchscreen'en.
 - Tryk på **x001** for at få vist tastaturet på touchskærmen, og indtast derefter antallet af kopier vha. tastaturet på touchskærmen. Tryk på [OK].
 - Indtast antallet af kopier vha. opkaldstastaturet.
5. Læs og kontroller den viste liste med indstillinger.
6. Tryk på [Udskr.indstil.] for at ændre udskriftsindstillingerne.
Tryk på [OK], når du er færdig.

Indstilling	Beskrivelse
Print kvalitet	Vælg printeropløsning for dokumenttypen.
Papirstr.	Vælg papirstørrelsen.
Vælg bakke	Vælg bakken.
Flere sider	Vælg denne indstilling for at udskrive flere sider på et enkelt ark papir eller udskrive én side af dokumentet på flere ark.
Dobbeltsidet	Vælg typen af 2-sidet indbinding.
Sætvis	Aktivér denne indstilling for at udskrive sæt bestående af flersidede dokumenter i den oprindelige siderækkefølge.
PDF-indstilling	Vælg denne indstilling for at udskrive en PDF-fil med markeringer eller stempler.

7. Tryk på [Monostart] eller [Farvestart].

VIGTIGT

Fjern IKKE USB-flashdrevet fra det direkte USB-stik, før maskinen er færdig med udskrivningen.



Relaterede informationer

- [Udskrivning af data direkte fra et USB flash-drev](#)
-

Scan

- [Scanning med knappen Scan på Brother-maskinen](#)
- [Scanning fra din computer \(Windows\)](#)
- [Scanning fra din computer \(Mac\)](#)
- [Konfiguration af scanningsindstillinger ved hjælp af Web Based Management](#)

Scanning med knappen Scan på Brother-maskinen

- Scanning af flersidede dokumenter i Letter- eller A4-størrelse
- Scan fotos og grafik
- Gem scannede data i en mappe som en pdf-fil
- Lagring af scannede data på et USB flash-drev
- Scanning af flere visitkort og fotos (Automatisk beskæring)
- Scanning til en redigerbar tekstfil vha. optisk tegngenkendelse (OCR)
- Scan til vedhæftet fil i e-mail
- Afsendelse af scannede data til en e-mailserver
- Scanning til FTP
- Scan til SSH FTP (SFTP)
- Scanning til et netværk (Windows)
- Scan til SharePoint
- Web Services for scanning på dit netværk (Windows 7, Windows 8 og Windows 10)
- Ændring af indstillinger for knappen Scan fra ControlCenter4 (Windows)
- Skift scanningsknapindstillinger fra Brother iPrint&Scan (Mac)

Scanning af flersidede dokumenter i Letter- eller A4-størrelse

Når du scanner et flersidet dokument i A4- eller Letter-størrelse, skal du placere den korte kant øverst for stående dokumenter og placere den lange kant øverst for liggende dokumenter.

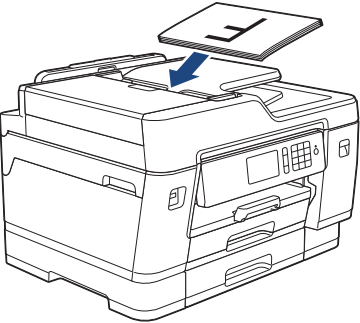
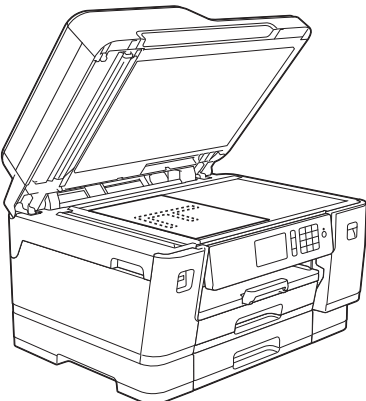
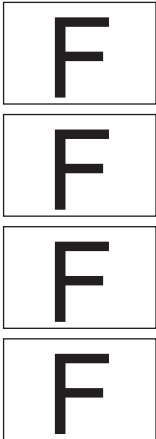
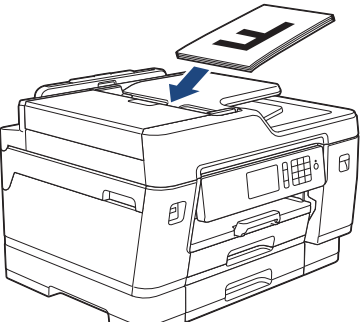
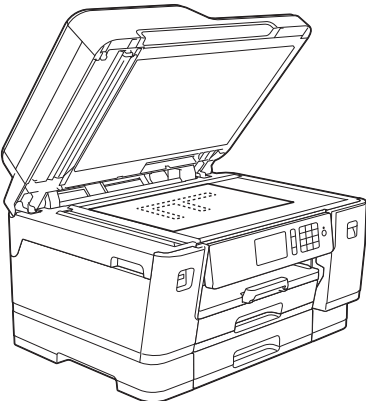
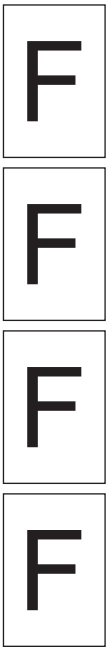
Dokumentets retning	Scanningsresultat
<p>Lang kant først</p> <p>ADF</p>  <p>Scannerglasplade</p> 	
<p>Kort kant først</p> <p>ADF</p>  <p>Scannerglasplade</p> 	

✓ Relaterede informationer



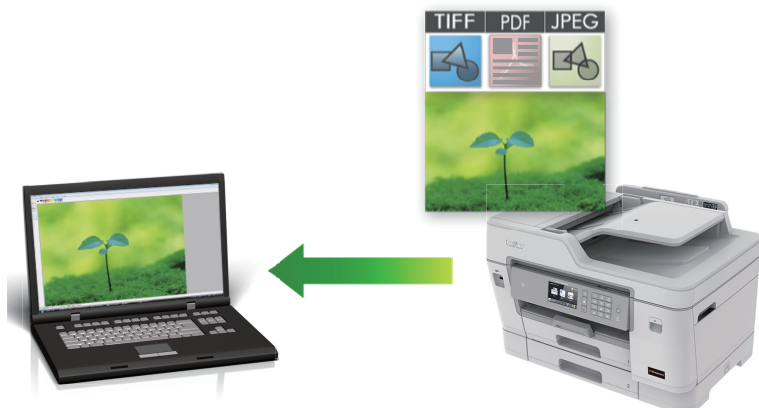

- [Scanning med knappen Scan på Brother-maskinen](#)

Scan fotos og grafik

Send scannede fotos eller scannet grafik direkte til din computer.



Brug knappen Scan på maskinen til at foretage midlertidige ændringer af scanningsindstillingerne. Hvis du vil lave permanente ændringer, skal du bruge enten ControlCenter4 (Windows) eller Brother iPrint&Scan (Mac).

1. Ilæg dokumentet.
2. Tryk på  [Scan].
3. Svirp til venstre eller højre, eller tryk på ◀ eller ▶ for at få vist  [til PC].
Ikonet flyttes til midten af touchscreenen og bliver fremhævet med blå farve.
4. Tryk på  [til PC].
5. Tryk på  [til billede].
6. Hvis maskinen er tilsluttet netværket, skal du svirpe op eller ned eller trykke på ▲ eller ▼ for at få vist den computer, du vil sende data til, og derefter trykke på computernavnet.



Hvis du på displayet bliver bedt om at indtaste en PIN-kode, skal du bruge displayet til at indtaste den firecifrede PIN-kode til computeren og trykke på [OK].

7. Gør et af følgende:
 - For at ændre indstillingerne skal du trykke på [Valg] eller [Indst.på enhed].
 - Tryk på [Start] for at starte scanning uden at ændre yderligere indstillinger.
Maskinen begynder at scanne. Hvis du bruger maskinens scannerplade, skal du vælge vejledningen på displayet for at udføre scanningsjobbet.
8. Hvis du vil scanne begge sider af dokumentet, skal du trykke på [2-sidet scanning] og derefter vælge dokumenttypen.



Hvis du vil bruge indstillingen [Valg] eller [Indst.på enhed], skal der være sluttet en computer med enten ControlCenter4 (Windows) eller Brother iPrint&Scan (Mac) til maskinen.

Indstilling

Beskrivelse

2-sidet scanning: Lang kant Scan dokumentet, så siderne bladres igennem på den lange kant.

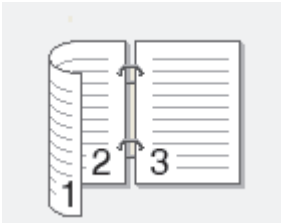
Indstilling	Beskrivelse
	

2-sidet scanning: Kort kant Scan dokumentet, så siderne bladres igennem på den korte kant.

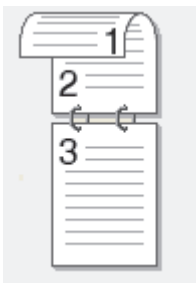

9. Vælg de scanningsindstillinger, du vil ændre, og tryk derefter på [OK].

Indstilling	Beskrivelse
Scanningstype	Vælg scanningstype for dit dokument.
Opløsning	Vælg scanningsopløsningen for dit dokument.
Filtype	Vælg filformatet for dit dokument.
Dokumentstørrelse	Vælg dokumentstørrelsen.
Lysstyrke	Vælg lysstyrkeniveauet.
Kontrast	Vælg kontrastniveauet.
ADF Auto ret op (Kun tilgængelig for visse modeller)	Korriger skrå dokumenter, når de scannes vha. ADF'en.
Spring blank over (Kun tilgængelig for visse modeller)	Når Til er valgt, springes tomme sider over.
Fjern baggrundsfarve	Ændr mængden af baggrundsfarve, der fjernes.



- Tryk på [Gem som genvej] for at gemme indstillingerne som en genvej. Du bliver spurgt, om du vil gøre dette til en genvej med ét tryk. Følg vejledningen på displayet.

10. Tryk på [Start].

Maskinen begynder at scanne. Hvis du bruger maskinens scannerglasplade, skal du vælge vejledningen på displayet for at udføre scanningsjobbet.



Relaterede informationer



- [Scanning med knappen Scan på Brother-maskinen](#)

Gem scannede data i en mappe som en pdf-fil

Scan dokumenter, og gem dem i en mappe på din computer som pdf-filer.



Brug knappen Scan på maskinen til at foretage midlertidige ændringer af scanningsindstillingerne. Hvis du vil lave permanente ændringer, skal du bruge enten ControlCenter4 (Windows) eller Brother iPrint&Scan (Mac).

1. Ilæg dokumentet.
2. Tryk på  [Scan].
3. Svirp til venstre eller højre, eller tryk på ◀ eller ▶ for at få vist  [til PC].
Ikonet flyttes til midten af touchscreenen og bliver fremhævet med blå farve.
4. Tryk på  [til PC].
5. Tryk på [til fil].
6. Hvis maskinen er tilsluttet netværket, skal du svirpe op eller ned eller trykke på ▲ eller ▼ for at få vist den computer, du vil sende data til, og derefter trykke på computernavnet.



Hvis du på displayet bliver bedt om at indtaste en PIN-kode, skal du bruge displayet til at indtaste den firecifrede PIN-kode til computeren og trykke på [OK].

7. Gør et af følgende:
 - For at ændre indstillingerne skal du trykke på [Valg] eller [Indst.på enhed].
 - Tryk på [Start] for at starte scanning uden at ændre yderligere indstillinger.
Maskinen begynder at scanne. Hvis du bruger maskinens scannerglasplade, skal du vælge vejledningen på displayet for at udføre scanningsjobbet.



Hvis du vil bruge indstillingen [Valg] eller [Indst.på enhed], skal der være sluttet en computer med enten ControlCenter4 (Windows) eller Brother iPrint&Scan (Mac) til maskinen.

8. Hvis du vil scanne begge sider af dokumentet, skal du trykke på [2-sidet scanning] og derefter vælge dokumenttypen.

Indstilling

Beskrivelse

2-sidet scanning: Lang kant Scan dokumentet, så siderne bladres igennem på den lange kant.

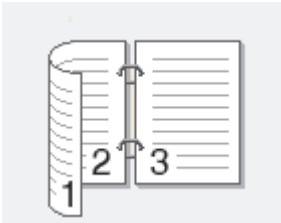
Indstilling	Beskrivelse
	

2-sidet scanning: Kort kant Scan dokumentet, så siderne bladres igennem på den korte kant.

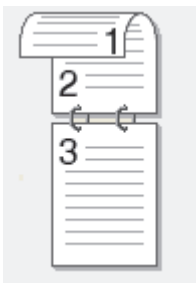

9. Vælg de scanningsindstillinger, du vil ændre, og tryk derefter på [OK].

Indstilling	Beskrivelse
Scanningstype	Vælg scanningstype for dit dokument.
Opløsning	Vælg scanningsopløsningen for dit dokument.
Filtype	Vælg filformatet for dit dokument.
Dokumentstørrelse	Vælg dokumentstørrelsen.
Lysstyrke	Vælg lysstyrkeniveauet.
Kontrast	Vælg kontrastniveauet.
ADF Auto ret op (Kun tilgængelig for visse modeller)	Korriger skrå dokumenter, når de scannes vha. ADF'en.
Spring blank over (Kun tilgængelig for visse modeller)	Når Til er valgt, springes tomme sider over.
Fjern baggrundsfarve	Ændr mængden af baggrundsfarve, der fjernes.



- Tryk på [Gem som genvej] for at gemme indstillingerne som en genvej. Du bliver spurgt, om du vil gøre dette til en genvej med ét tryk. Følg vejledningen på displayet.

10. Tryk på [Start].

Maskinen begynder at scanne. Hvis du bruger maskinens scannerglasplade, skal du vælge vejledningen på displayet for at udføre scanningsjobbet.



Relaterede informationer

- [Scanning med knappen Scan på Brother-maskinen](#)

Lagring af scannede data på et USB flash-drev

Scan dokumenter, og gem dem direkte på et USB flash-drev uden brug af en computer.

1. Ilæg dokumentet.
2. Sæt et USB flash-hukommelsesdrev i maskinen.
Displayet ændres automatisk.
3. Tryk på [Scan til medie].
4. Gør et af følgende:
 - Hvis du vil ændre indstillingerne, skal du trykke på [Valg] og derefter gå til næste trin.



- Hvis du vil angive dine egne standardindstillinger: Når du har ændret indstillingerne, skal du trykke på indstillingen [Indst. ny std.] og derefter på [Ja].
 - Sådan kan du gendanne fabriksindstillingerne: Tryk på [Fabriksinst.], og tryk derefter på [Ja].
- Tryk på [Start] for at starte scanning uden at ændre yderligere indstillinger.
Maskinen begynder at scanne. Hvis du bruger maskinens scannerplade, skal du vælge vejledningen på displayet for at udføre scanningsjobbet.
5. Hvis du vil scanne begge sider af dokumentet, skal du trykke på [2-sidet scanning] og derefter vælge dokumenttypen.

Indstilling	Beskrivelse
2-sidet scanning: Lang kant	Scan dokumentet, så siderne bladres igennem på den lange kant.
	
2-sidet scanning: Kort kant	Scan dokumentet, så siderne bladres igennem på den korte kant.
	

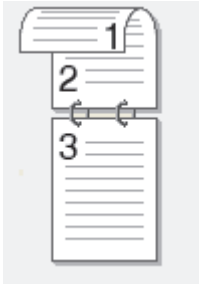
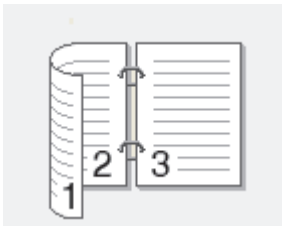

6. Vælg de scanningsindstillinger, du vil ændre, og tryk derefter på [OK].

Indstilling	Beskrivelse
(Kun tilgængelig for visse modeller)	
Filnavn	Omdøb filen.
Filnavnstil	Vælg den rækkefølge, i hvilken datoen, tællernummeret og de andre elementer skal vises i filnavnene.
Lysstyrke	Vælg lysstyrkeniveauet.
Kontrast	Vælg kontrastniveauet.
Auto-beskær (Kun tilgængelig for visse modeller)	Scan flere dokumenter, der er placeret på scannerglaspladen, til et USB flash-drev. Maskinen scanner hvert dokument og opretter separate filer eller en enkelt flersidet fil.
ADF Auto ret op (Kun tilgængelig for visse modeller)	Korriger skrå dokumenter, når de scannes vha. ADF'en.
Spring blank over (Kun tilgængelig for visse modeller)	Når Til er valgt, springes tomme sider over.
Niveau for spring tom s. over (Kun tilgængelig for visse modeller)	Vælg følsomhedsniveauet for registrering af blanke sider i de scannede data. Jo højere følsomhed, desto lettere er det for maskinen at registrere blanke sider.
Fjern baggrundsfarve	Ændr mængden af baggrundsfarve, der fjernes.



- Tryk på [Gem som genvej] for at gemme indstillingerne som en genvej. Du bliver spurgt, om du vil gøre dette til en genvej med ét tryk. Følg vejledningen på displayet.

- Tryk på [Start].
- Hvis du bruger scannerglaspladen, skal du lægge næste side på og derefter trykke på [Fortsæt]. Hvis der ikke er flere sider, der skal scannes, skal du trykke på [Udført]. Efter at have afsluttet scanningen skal du huske at vælge [Udført], inden du fjerner USB flash-drevet fra maskinen.

VIGTIGT

Displayet viser en besked, mens dataene læses. Du må IKKE tage strømkablet ud eller fjerne USB flash-drevet fra maskinen, mens den læser dataene. Du kan miste dine data eller beskadige USB flash-drevet.



Relaterede informationer

- [Scanning med knappen Scan på Brother-maskinen](#)
 - [Kompatible USB-flashdrev](#)

Kompatible USB-flashdrev

Brother-maskinen har et mediedrev (kortlæser) til brug sammen med almindelige datalagrings- og digitalkameramedier.

VIGTIGT

Det direkte USB-stik understøtter kun USB flash-drev og digitalkameraer, der anvender USB-lagerenhedsstandarden. Andre USB-enheder understøttes ikke.

Kompatible medier	
USB flash-drev	

Kompatible USB-flashdrev	
USB-klasse	USB-masselagerklasse
USB-masselager-underklasse	SCSI eller SFF-8070i
Overførselsprotokol	Kun bulkoverførsel
Format ¹	FAT12/FAT16/FAT32/exFAT
Sektorstørrelse	Maks. 4096 byte
Kryptering	Krypterede enheder understøttes ikke.

¹ NTFS-format understøttes ikke.

✓ Relaterede informationer

- [Udskrivning af data direkte fra et USB flash-drev](#)
- [Lagring af scannede data på et USB flash-drev](#)

Scanning af flere visitkort og fotos (Automatisk beskæring)

Du kan scanne flere dokumenter fra scannerglaspladen. Maskinen scanner hvert dokument og bruger funktionen Automatisk beskæring til at oprette separate filer eller en enkelt fil med flere sider.

Retningslinjer for Automatisk beskæring

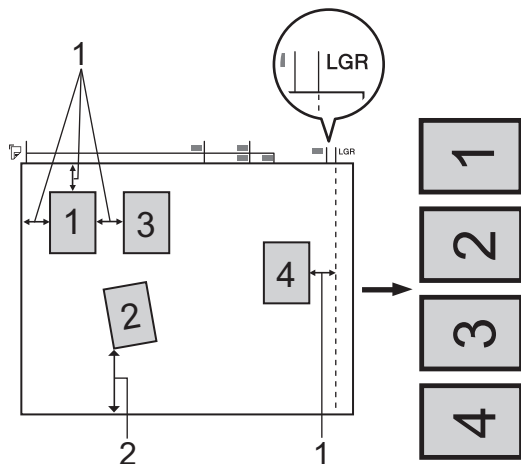

1. 10 mm eller større
 2. 20 mm eller større (bund)
 - Denne indstilling kan kun anvendes til rektangulære eller kvadratiske dokumenter.
 - Hvis dokumentet er for langt eller bredt, fungerer denne funktion ikke som beskrevet her.
 - Du skal placere dokumenterne væk fra scannerglaspladens kanter som vist i illustrationen.
 - Du skal placere dokumenterne mindst 10 mm fra hinanden.
 - Automatisk beskæring justerer skævheden af dokumentet på scannerglasset. Men hvis dokumentet ligger skævere end 45 grader ved mindre end 300 x 300 dpi eller 10 grader ved 600 x 600 dpi, fungerer denne funktion ikke.
 - ADF'en skal være tom, for at du kan bruge Automatisk beskæring.
 - Funktionen Automatisk beskæring er tilgængelig for op til maksimalt 32 dokumenter afhængigt af størrelsen af dokumenterne.
1. Placer dokumenter på scannerglaspladen.



- Hvis du vil scanne dokumenter ved hjælp af funktionen Automatisk beskæring, skal du placere dokumenterne på scannerglaspladen.
- Funktionen Automatisk beskæring understøttes af teknologi fra Reallusion, Inc.



2. Sæt et USB flash-hukommelsesdrev i maskinen.
Displayet ændres automatisk.
3. Tryk på [Scan til medie] > [Valg] > [Auto-beskær].
4. Tryk på [Til].
5. Tryk på [OK].
6. Tryk på [Start].
Maskinen begynder at scanne. Følg vejledningen i displayet for at udføre scanningsjobbet.



Relaterede informationer



- [Scanning med knappen Scan på Brother-maskinen](#)

Scanning til en redigerbar tekstfil vha. optisk tegngenkendelse (OCR)

Maskinen kan konvertere tegn i et scannet dokument til tekst vha. teknologien til optisk tegngenkendelse (OCR). Du kan redigere denne tekst i dit foretrukne tekstbehandlingsprogram.



- Funktionen Scan til OCR er tilgængelig for visse sprog.
- Brug knappen Scan på maskinen til at foretage midlertidige ændringer af scanningsindstillingerne. Hvis du vil lave permanente ændringer, skal du bruge enten ControlCenter4 (Windows) eller Brother iPrint&Scan (Mac).

1. Ilæg dokumentet.
2. Tryk på  [Scan].
3. Svirp til venstre eller højre, eller tryk på ◀ eller ▶ for at få vist  [til PC].
Ikonet flyttes til midten af touchscreenen og bliver fremhævet med blå farve.
4. Tryk på  [til PC].
5. Tryk på [til OCR].
6. Hvis maskinen er tilsluttet netværket, skal du svirpe op eller ned eller trykke på ▲ eller ▼ for at få vist den computer, du vil sende data til, og derefter trykke på computernavnet.



Hvis du på displayet bliver bedt om at indtaste en PIN-kode, skal du bruge displayet til at indtaste den firecifrede PIN-kode til computeren og trykke på [OK].

7. Gør et af følgende:
 - Hvis du vil ændre indstillingerne, skal du trykke på [Valg], og gå videre til næste trin.
 - Tryk på [Start] for at starte scanning uden at ændre yderligere indstillinger.
Maskinen begynder at scanne. Hvis du bruger maskinens scannerglasplade, skal du vælge vejledningen på displayet for at udføre scanningsjobbet.
8. Hvis du vil scanne begge sider af dokumentet, skal du trykke på [2-sidet scanning] og derefter vælge dokumenttypen.

Indstilling	Beskrivelse
2-sidet scanning: Lang kant	Scan dokumentet, så siderne bladres igennem på den lange kant.

Indstilling	Beskrivelse
-------------	-------------

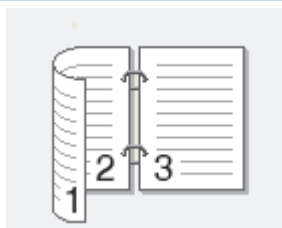

2-sidet scanning: Kort kant Scan dokumentet, så siderne bladres igennem på den korte kant.

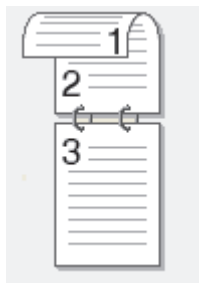

9. Tryk på indstillingen [Inds.], og tryk derefter på [Indst.på enhed].



ControlCenter-softwaren skal være installeret på den computer, der er sluttet til maskinen, for at du kan bruge [Inds.].

10. Vælg de scanningsindstillinger, du vil ændre, og tryk derefter på [OK].

Indstilling	Beskrivelse
Scanningstype	Vælg scanningstype for dit dokument.
Opløsning	Vælg scanningsopløsningen for dit dokument.
Filtype	Vælg filformatet for dit dokument.
Dokumentstørrelse	Vælg dokumentstørrelsen.
Lysstyrke	Vælg lysstyrkeniveauet.
Kontrast	Vælg kontrastniveauet.
ADF Auto ret op (Kun tilgængelig for visse modeller)	Korriger skrå dokumenter, når de scannes vha. ADF'en.
Spring blank over (Kun tilgængelig for visse modeller)	Når Til er valgt, springes tomme sider over.
Fjern baggrundsfarve	Ændr mængden af baggrundsfarve, der fjernes.



Tryk på [Gem som genvej] for at gemme indstillingerne som en genvej. Du bliver spurgt, om du vil gøre dette til en genvej med ét tryk. Følg vejledningen på displayet.

11. Tryk på [Start].

Maskinen begynder at scanne. Hvis du bruger maskinens scannerglasplade, skal du vælge vejledningen på displayet for at udføre scanningsjobbet.



Relaterede informationer



- [Scanning med knappen Scan på Brother-maskinen](#)

Scan til vedhæftet fil i e-mail

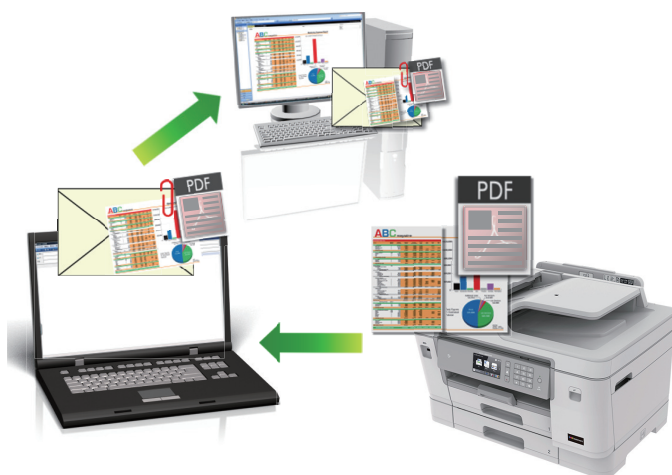
Send et scannet dokument vedhæftet en e-mail.



- Brug knappen Scan på maskinen til at foretage midlertidige ændringer af scanningsindstillingerne. Hvis du vil lave permanente ændringer, skal du bruge enten ControlCenter4 (Windows) eller Brother iPrint&Scan (Mac).
- Funktionen Scan til e-mail understøtter ikke webmail-tjenester. Brug funktionen Scan til billede eller Scan til fil for at scanne et dokument eller billede, og vedhæft derefter den scannede fil til en e-mail.

1. Ilæg dokumentet.
2. Tryk på  [Scan].
3. Svirp til venstre eller højre, eller tryk på ◀ eller ▶ for at få vist  [til PC].
Ikonet flyttes til midten af touchscreenen og bliver fremhævet med blå farve.
4. Tryk på  [til PC].
5. Tryk på [til e-mail].
6. Hvis maskinen er tilsluttet netværket, skal du svirpe op eller ned eller trykke på ▲ eller ▼ for at få vist den computer, du vil sende data til, og derefter trykke på computernavnet.



Hvis du på displayet bliver bedt om at indtaste en PIN-kode, skal du bruge displayet til at indtaste den firecifrede PIN-kode til computeren og trykke på [OK].

7. Gør et af følgende:
 - Hvis du vil ændre indstillingerne, skal du trykke på [Valg], og gå videre til næste trin.
 - Tryk på [Start] for at starte scanning uden at ændre yderligere indstillinger.
Maskinen scanner dokumenterne og gemmer filerne som en vedhæftet fil. Den åbner herefter dit e-mail-program og åbner en ny, tom e-mail med den scannede fil vedhæftet.
8. Hvis du vil scanne begge sider af dokumentet, skal du trykke på [2-sidet scanning] og derefter vælge dokumenttypen.

Indstilling

Beskrivelse

2-sidet scanning: Lang kant Scan dokumentet, så siderne bladres igennem på den lange kant.

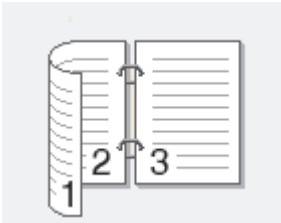
Indstilling	Beskrivelse
	

2-sidet scanning: Kort kant Scan dokumentet, så siderne bladres igennem på den korte kant.

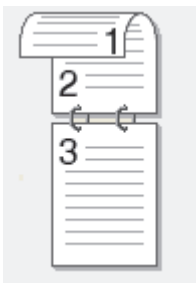

9. Tryk på indstillingen [Inds.], og tryk derefter på [Indst.på enhed].



ControlCenter-softwaren skal være installeret på den computer, der er sluttet til maskinen, for at du kan bruge [Inds.].

10. Vælg de scanningsindstillinger, du vil ændre, og tryk derefter på [OK].

Indstilling	Beskrivelse
Scanningstype	Vælg scanningstype for dit dokument.
Opløsning	Vælg scanningsopløsningen for dit dokument.
Filtype	Vælg filformatet for dit dokument.
Dokumentstørrels	Vælg dokumentstørrelsen.
Lysstyrke	Vælg lysstyrkeniveauet.
Kontrast	Vælg kontrastniveauet.
ADF Auto ret op (Kun tilgængelig for visse modeller)	Korriger skrå dokumenter, når de scannes vha. ADF'en.
Spring blank over (Kun tilgængelig for visse modeller)	Når Til er valgt, springes tomme sider over.
Fjern baggrundsfarve	Ændr mængden af baggrundsfarve, der fjernes.



Tryk på [Gem som genvej] for at gemme indstillingerne som en genvej. Du bliver spurgt, om du vil gøre dette til en genvej med ét tryk. Følg vejledningen på displayet.

11. Tryk på [Start].

Maskinen scanner dokumenterne og gemmer filerne som en vedhæftet fil. Den åbner herefter dit e-mail-program og åbner en ny, tom e-mail med den scannede fil vedhæftet.



Relaterede informationer

- [Scanning med knappen Scan på Brother-maskinen](#)

Afsendelse af scannede data til en e-mailserver

Send scannede data fra Brother-maskinen direkte til din e-mail-server med henblik på levering til en e-mail-modtager uden brug af en computer.

- Hvis du vil sende scannede data til en e-mailserver, skal du konfigurere din maskine til at kommunikere med dit netværk og e-mail-serveren. Du kan konfigurere dette fra maskinens betjeningspanel, Web Based Management eller BRAdmin Professional.

1. Ilæg dokumentet.
2. Tryk på [Scan] > [til e-mail-server].



- Hvis du har registreret din e-mail-adresse for dit bruger-id, vises knappen [til Min e-mail], når du logger på maskinen med brug af Secure Function Lock (sikker funktionslås), Active Directory-godkendelse eller LDAP-godkendelse.
- For at sende scannede data til din e-mailadresse skal du trykke på [til Min e-mail]. Når din e-mailadresse vises på displayet, skal du trykke på [OK].
- Hvis du vil aktivere denne funktion i Web Based Management, skal du klikke på fanen **Scan** og derefter klikke på menuen **Scan to E-mail Server (Scan til e-mailserver)** på den venstre navigationslinje. I feltet **Send to My E-mail (Send til Min e-mail)** skal du vælge **On (Til)**.

3. Gør et af følgende for at indtaste destinationens e-mailadresse:
 - Hvis du vil indtaste e-mailadressen manuelt, skal du trykke på [Manuel] og indtaste e-mailadressen med knapperne på displayet. Når du er færdig, skal du trykke på [OK].
 - Hvis e-mailadressen er gemt i maskinens adressebog, skal du trykke på [Adressebog] og derefter vælge e-mailadressen.

Tryk på [OK].

4. Bekræft email-adressen og tryk derefter [Næste].

5. Gør et af følgende:

- Hvis du vil ændre indstillingerne, skal du trykke på [Valg] og derefter gå til næste trin.



- Hvis du vil angive dine egne standardindstillinger: Når du har ændret indstillingerne, skal du trykke på indstillingen [Indst. ny std.] og derefter på [Ja].
- Sådan kan du gendanne fabriksindstillingerne: Tryk på [Fabriksinst.], og tryk derefter på [Ja].

- Tryk på [Start] for at starte scanning uden at ændre yderligere indstillinger.

Maskinen begynder at scanne. Hvis du bruger maskinens scannerplade, skal du vælge vejledningen på displayet for at udføre scanningsjobbet.

6. Vælg de scanningsindstillinger, du vil ændre, og tryk derefter på [OK].

Indstilling	Beskrivelse
2-sidet scanning (Kun tilgængelig for visse modeller)	Vælg 2-sidet scanningstilstand.
Scanningstype	Vælg scanningstype for dit dokument.
Opløsning	Vælg scanningsopløsningen for dit dokument.
Filtype	Vælg filformatet for dit dokument.
Dokumentstørrelse	Vælg dokumentstørrelsen.
Scan langt papir (ADF)	Scan et langt dokument vha. ADF'en.

Indstilling	Beskrivelse
(Kun tilgængelig for visse modeller)	
Lysstyrke	Vælg lysstyrkeniveauet.
Kontrast	Vælg kontrastniveauet.



- Tryk på [Gem som genvej] for at gemme indstillingerne som en genvej. Du bliver spurgt, om du vil gøre dette til en genvej med ét tryk. Følg vejledningen på displayet.
-

7. Tryk på [Start].

Maskinen begynder at scanne. Hvis du bruger maskinens scannerglasplade, skal du vælge vejledningen på displayet for at udføre scanningsjobbet.



Relaterede informationer

- [Scanning med knappen Scan på Brother-maskinen](#)
-

Scanning til FTP

Scan dokumenter direkte til en ftp-server, når du har behov for at dele den scannede information. Det kan være formålstjenligt at konfigurere forskellige profiler til at gemme din favoritscanninger til ftp-destinationer.

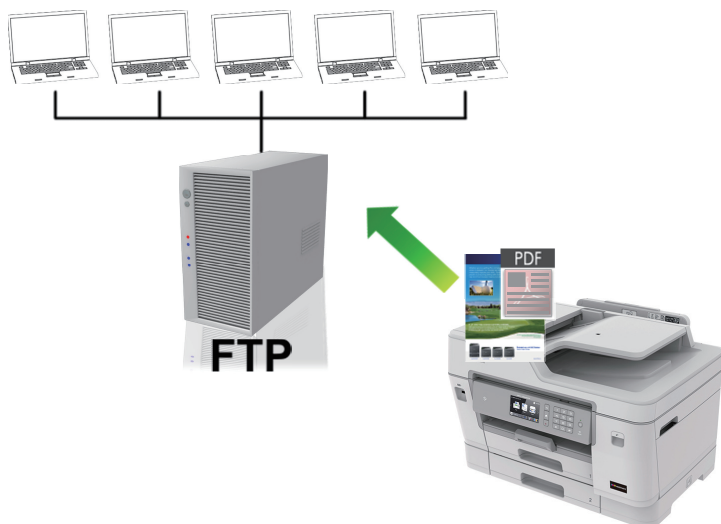

- Opsæt en scanning til ftp-profil
- Upload scannede data til en ftp-server

Opsæt en scanning til ftp-profil

Opsæt en scanning til ftp-profil for at scanne og uploade de indscannede data direkte til et ftp-sted.

Vi anbefaler Microsoft Internet Explorer 11/Microsoft Edge til Windows og Safari 10/11 til Mac. Sørg for, at JavaScript og cookies altid er aktiveret, uanset hvilken browser, du bruger.

1. Start din webbrowser.

Indtast "http://maskinens IP-adresse" på browserens adresselinje (hvor "maskinens IP-adresse" er IP-adressen for maskinen eller printserverens navn). F.eks. https://192.168.1.2

Hvis maskinen spørger om en adgangskode, skal du skrive den og derefter klikke på .

2. Klik på fanen **Scan**.

3. Klik på menuen **Scan to FTP/SFTP/Network/SharePoint (Scan til FTP/SFTP/Netværk/SharePoint)** i venstre navigationslinje.

4. Vælg indstillingen **FTP**, og klik på **Submit (Send)**.

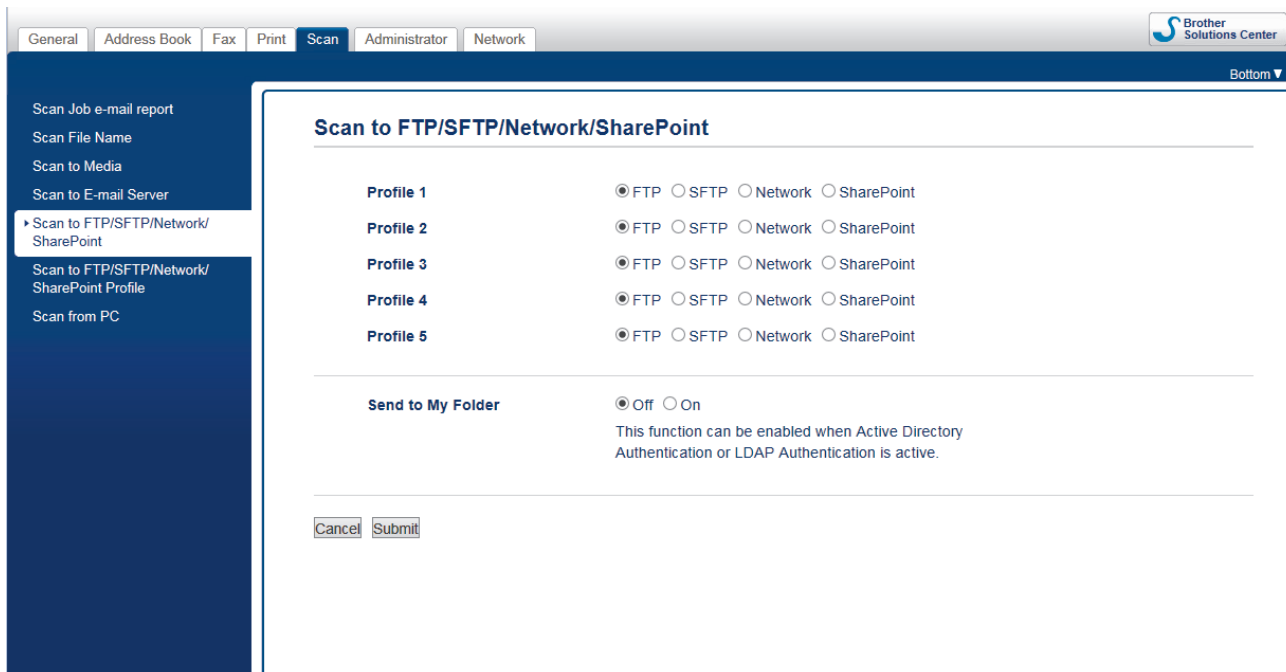

5. Klik på menuen **Scan to FTP/SFTP/Network/SharePoint Profile (Scan til FTP/SFTP/Netværk/SharePoint)** i venstre navigationslinje.

6. Vælg den profil, du vil konfigurere eller ændre.



Anvend følgende karakter: ?, /, \, ", :, <, >, | og * kan forårsage fejl ved afsendelse.

Indstilling	Beskrivelse
Profile Name (Profilnavn)	Indtast et navn på denne serverprofil (op til 15 alfanumeriske tegn). Navnet vises på maskinens display.
Host Address (Værtsadresse)	Indtast værtsadressen (f.eks.: ftp.eksempel.com; op til 64 tegn) eller IP-adressen (f.eks.: 192.23.56.189).
Port Number (Portnummer)	Ændr indstillingen Port Number (Portnummer) , der anvendes til at tilslutte FTP-serveren. Standard for denne indstilling er port 21. I de fleste tilfælde er det ikke nødvendigt at ændre denne indstilling.
Username (Brugernavn)	Indtast et brugernavn (op til 32 tegn), der har rettigheder til at skrive data til FTP-serveren.

Indstilling	Beskrivelse
Password (Adgangskode)	Indtast adgangskoden (op til 32 tegn), der er knyttet til det brugernavn, du indtastede i feltet Username (Brugernavn) . Indtast adgangskoden igen i feltet Retype password (Gentag adgangskode) .
SSL/TLS	Foretag indstillingen SSL/TLS for at scanne sikkert vha. SSL/TLS-kommunikation. Skift om nødvendigt indstillingen CA Certificate (Nøglecentercertifikat) .
Store Directory (Gem bibliotek)	Indtast stien (op til 60 tegn) til mappen på den FTP-server, du vil sende dine scannede data til. Indtast ikke en skråstreg i begyndelsen af stien (f.eks.: brother/abc).
File Name (Filnavn)	Vælg et filnavn fra de foreliggende, forindstillede navne eller fra de brugerdefinerede navne. Du kan indstille de brugerdefinerede navne og filnavntypen i menuen Scan File Name (Scan filnavn) i venstre navigationslinje.
Quality (Kvalitet)	Vælg en kvalitetsindstilling. Hvis du vælger indstillingen User Select (Brugervalg) , vil maskinen bede brugerne om at vælge en indstilling, hver gang de bruger scanningsprofilen.
File Type (Filtype)	Vælg den filtype, du vil bruge til det scannede dokument. Hvis du vælger indstillingen User Select (Brugervalg) , vil maskinen bede brugerne om at vælge en indstilling, hver gang de bruger scanningsprofilen.
Document Size (Dokumentstørrelse)	Vælg dokumentstørrelse i listen. Dette er nødvendigt for at sikre, at den scannede fil har den korrekte størrelse.
Scan Long Paper (ADF) (Scan langt papir (ADF))	Vælg indstillingen On (Til) for at scanne et dokument, der er udskrevet på langt papir vha. ADF'en.
ADF Auto Deskew (ADF Auto ret op)	Vælg Auto for at indstille maskinen til at korrigere skæv dokumentplacering, når siderne er scannet fra ADF.
Skip Blank Page (Spring tom side over)	Vælg indstillingen On (Til) for at fjerne tomme sider i dokumentet fra scanningsresultaterne.
Skip Blank Page Sensitivity (Følsomhed for udelad tom side)	Vælg følsomhedsniveauet for registrering af blanke sider i de scannede data. Jo højere følsomhed, desto lettere er det for maskinen at registrere blanke sider.
Remove Background Color (Fjern baggrundsfarve)	Lav ændring af mængden af baggrunds farve, der er fjernet.
2-sided Scan (2-sidet scanning)	Vælg Long Edge (Lang kant) eller Short Edge (Kort kant) for at scanne begge sider af dokumentet afhængig af originallayoutet.
Brightness (Lysstyrke)	Vælg lysstyrkeniveauet.
Contrast (Kontrast)	Vælg kontrastniveauet.
Passive Mode (Passiv tilstand)	Slå indstillingen Passive Mode (Passiv tilstand) til eller fra afhængigt af din FTP-server og netværksfirewallens konfiguration. Standardindstillingen er aktiveret. I de fleste tilfælde er det ikke nødvendigt at ændre denne indstilling.

7. Klik på **Submit (Send)**.



Relaterede informationer

- [Scanning til FTP](#)

Upload scannede data til en ftp-server

1. Ilæg dokumentet.
2. Tryk på [Scan] > [til FTP/SFTP].
3. De serverprofiler, du har konfigureret ved hjælp af Web Based Management, vises. Vælg den ønskede profil. Hvis profilen ikke er fuldstændig (for eksempel hvis login-kontonavn og adgangskode mangler, eller hvis kvalitet eller filtype ikke er angivet), bliver du bedt om at indtaste de manglende oplysninger.
4. Tryk på [Start].

Maskinen begynder at scanne. Hvis du bruger maskinens scannerglasplade, skal du vælge vejledningen på displayet for at udføre scanningsjobbet.



Relaterede informationer

- [Scanning til FTP](#)

Scan til SSH FTP (SFTP)

Scan dokumenter direkte til en sftp-server, en sikker version af en ftp-server. Det kan være formålstjenligt at konfigurere forskellige profiler til at gemme din favoritscanninger til sftp-destinationer.

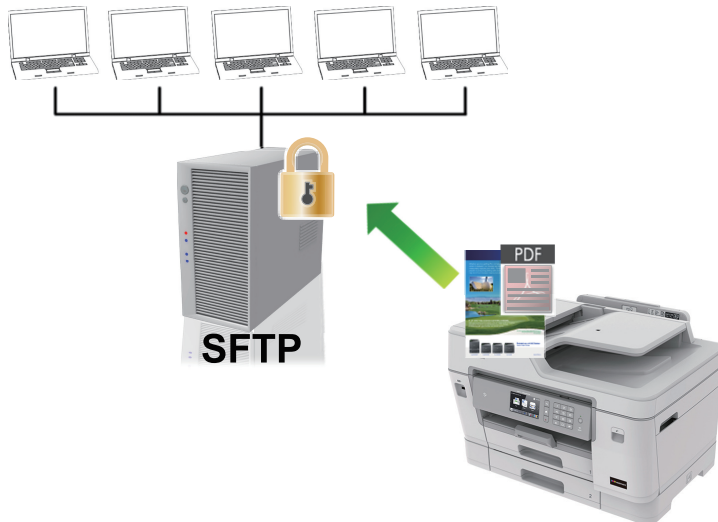

- Opsæt en scanning til sftp-profil
- Opret et klientnøglepar vha. Web Based Management
- Eksporter et klientnøglepar vha. Web Based Management
- Importer en offentlig nøgle til en server vha. Web Based Management
- Upload scannede data til en sftp-server

Opsæt en scanning til sftp-profil

Opsæt en scanning til sftp-profil for at scanne og overføre scannede data direkte til et sftp-sted.

Vi anbefaler Microsoft Internet Explorer 11/Microsoft Edge til Windows og Safari 10/11 til Mac. Sørg for, at JavaScript og cookies altid er aktiveret, uanset hvilken browser, du bruger.

1. Start din webbrowser.

Indtast "http://maskinens IP-adresse" på browserens adresselinje (hvor "maskinens IP-adresse" er IP-adressen for maskinen eller printserverens navn). F.eks. https://192.168.1.2

Hvis maskinen spørger om en adgangskode, skal du skrive den og derefter klikke på .

2. Klik på fanen **Scan**.

3. Klik på menuen **Scan to FTP/SFTP/Network/SharePoint (Scan til FTP/SFTP/Netværk/SharePoint)** i venstre navigationslinje.

4. Vælg **SFTP**, og klik derefter på **Submit (Send)**.

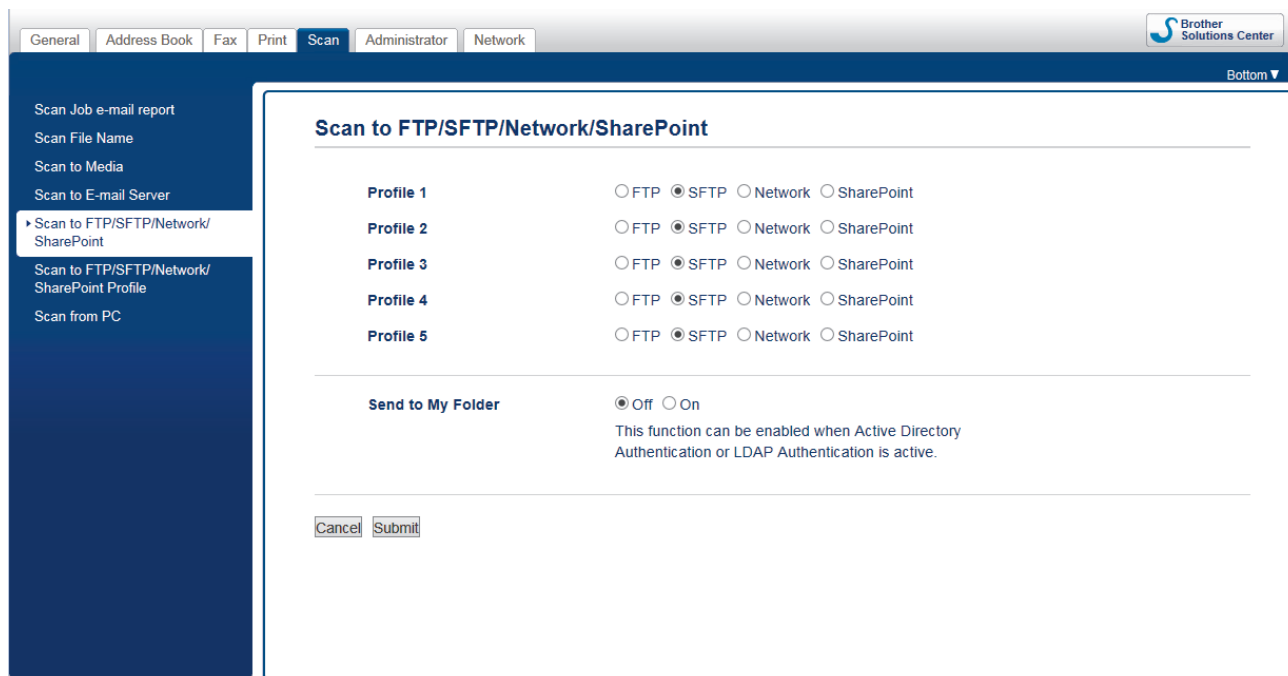

5. Klik på menuen **Scan to FTP/SFTP/Network/SharePoint Profile (Scan til FTP/SFTP/Netværk/SharePoint)** i venstre navigationslinje.

6. Vælg den profil, du vil konfigurere eller ændre.



Anvend følgende karakter: ?, /, \, ", :, <, >, | og * kan forårsage fejl ved afsendelse.

Indstilling	Beskrivelse
Profile Name (Profilnavn)	Indtast et navn på denne serverprofil (op til 15 alfanumeriske tegn). Navnet vises på maskinens display.
Host Address (Værtsadresse)	Indtast værtsadressen (f.eks.: ftp.eksempel.com; op til 64 tegn) eller IP-adressen (f.eks.: 192.23.56.189).
Username (Brugernavn)	Indtast et brugernavn (op til 32 tegn), der har rettigheder til at skrive data til FTP-serveren.
Auth. Method (Godk. metode)	Markér Password (Adgangskode) eller Public Key (Offentlig nøg-le) . Gør et af følgende:

Indstilling	Beskrivelse
	<ul style="list-style-type: none"> Når du vælger Password (Adgangskode), skal du indtaste den adgangskode (op til 32 tegn), der hører til det brugernavn, du indtastede i feltet Username (Brugernavn). Indtast adgangskoden igen i feltet Retype password (Gentag adgangskode). Når du vælger Public Key (Offentlig nøgle), skal du vælge godkendelsestypen i rullelisten Client Key Pair (Klientnøglepar).
Server Public Key (Offentlig nøgle til server)	Vælg godkendelsestypen.
Store Directory (Gem bibliotek)	Indtast stien (op til 60 tegn) til mappen på den FTP-server, du vil sende dine scannede data til. Indtast ikke en skråstreg i begyndelsen af stien (f.eks.: brother/abc).
File Name (Filnavn)	Vælg et filnavn fra de foreliggende, forindstillede navne eller fra de brugerdefinerede navne. Du kan indstille de brugerdefinerede navne og filnavntypen i menuen Scan File Name (Scan filnavn) i venstre navigationslinje.
Quality (Kvalitet)	Vælg en kvalitetsindstilling. Hvis du vælger indstillingen User Select (Brugervalg) , vil maskinen bede brugerne om at vælge en indstilling, hver gang de bruger scanningsprofilen.
File Type (Filtype)	Vælg den filtype, du vil bruge til det scannede dokument. Hvis du vælger indstillingen User Select (Brugervalg) , vil maskinen bede brugerne om at vælge en indstilling, hver gang de bruger scanningsprofilen.
Document Size (Dokumentstørrelse)	Vælg dokumentstørrelse i listen. Dette er nødvendigt for at sikre, at den scannede fil har den korrekte størrelse.
Scan Long Paper (ADF) (Scan langt papir (ADF))	Vælg indstillingen On (Til) for at scanne et dokument, der er udskrevet på langt papir vha. ADF'en.
ADF Auto Deskew (ADF Auto ret op)	Vælg Auto for at indstille maskinen til at korrigere skæv dokumentplacering, når siderne er scannet fra ADF.
Skip Blank Page (Spring tom side over)	Vælg indstillingen On (Til) for at fjerne tomme sider i dokumentet fra scanningsresultaterne.
Skip Blank Page Sensitivity (Følsomhed for udelad tom side)	Vælg følsomhedsniveauet for registrering af blanke sider i de scannede data. Jo højere følsomhed, desto lettere er det for maskinen at registrere blanke sider.
2-sided Scan (2-sidet scanning)	Vælg Long Edge (Lang kant) eller Short Edge (Kort kant) for at scanne begge sider af dokumentet afhængig af originallayoutet.
Remove Background Color (Fjern baggrundsfarve)	Lav ændring af mængden af baggrunds farve, der er fjernet.
Brightness (Lysstyrke)	Vælg lysstyrkeniveauet.
Contrast (Kontrast)	Vælg kontrastniveauet.
Port Number (Portnummer)	Ændr indstillingen Port Number (Portnummer) , der anvendes til at tilslutte FTP-serveren. Standard for denne indstilling er port 22. I de fleste tilfælde er det ikke nødvendigt at ændre denne indstilling.

7. Klik på **Submit (Send)**.



Relaterede informationer

- [Scan til SSH FTP \(SFTP\)](#)

Opret et klientnøglepar vha. Web Based Management

1. Start din webbrowser.
2. Indtast "https://maskinens IP-adresse" i browserens adresselinje (hvor "maskinens IP-adresse" er IP-adressen for maskinen).

F.eks.:

https://192.168.1.2



- Hvis du anvender et domænenavn-system eller aktiverer et NetBIOS-navn, kan du indtaste et andet navn, såsom "DeltPrinter", i stedet for IP-adressen.
 - F.eks.:
https://SharedPrinterHvis du aktiverer et NetBIOS-navn, kan du også bruge nodenavnet.
 - F.eks.:
https://brnxxxxxxxxxxxxNetBIOS-navnet kan du finde på netværkskonfigurationsrapporten.
- Ved brug af en Mac skal du gå til Web Based Management ved at klikke på maskinens ikon på **Status Monitor**-skærmen.

3. Hvis maskinen spørger om en adgangskode, skal du skrive den og derefter klikke på .
4. Klik på fanen **Network (Netværk)**.
5. Klik på fanen **Security (Sikkerhed)**.
6. Klik på **Client Key Pair (Klientnøglepar)** i venstre navigationslinje.
7. Klik på **Create New Client Key Pair (Opret nyt klientnøglepar)**.
8. Indtast navnet (op til 20 tegn), du ønsker, i feltet **Client Key Pair Name (Navn på klientnøglepar)**.
9. Klik på rullelisten **Public Key Algorithm (Algoritme til offentligt par)**, og vælg den algoritme, du ønsker.
10. Klik på **Submit (Send)**.

Klientnøgleparret oprettes og gemmes i printerens hukommelse. Klientnøgleparnavnet og den offentlige nøglealgoritme vises på listen **Client Key Pair List (Klientnøgleparliste)**.



Relaterede informationer

- [Scan til SSH FTP \(SFTP\)](#)

Eksporter et klientnøglepar vha. Web Based Management

1. Start din webbrowser.
2. Indtast "https://maskinens IP-adresse" i browserens adresselinje (hvor "maskinens IP-adresse" er IP-adressen for maskinen).

F.eks.:

https://192.168.1.2



- Hvis du anvender et domænenavn-system eller aktiverer et NetBIOS-navn, kan du indtaste et andet navn, såsom "DeltPrinter", i stedet for IP-adressen.
 - F.eks.:
https://SharedPrinterHvis du aktiverer et NetBIOS-navn, kan du også bruge nodenavnet.
 - F.eks.:
https://brnxxxxxxxxxxxxNetBIOS-navnet kan du finde på netværkskonfigurationsrapporten.
- Ved brug af en Mac skal du gå til Web Based Management ved at klikke på maskinens ikon på **Status Monitor**-skærmen.

3. Hvis maskinen spørger om en adgangskode, skal du skrive den og derefter klikke på .
4. Klik på fanen **Network (Netværk)**.
5. Klik på fanen **Security (Sikkerhed)**.
6. Klik på **Client Key Pair (Klientnøglepar)** i venstre navigationslinje.
7. Klik på **Export Public Key (Eksporter offentlig nøgle)**, der vises med **Client Key Pair List (Klientnøgleparliste)**.
8. Klik på **Submit (Send)**.
9. Vælg den placering, hvor filen skal gemmes.

Klientnøgleparret eksporteres til din computer.



Relaterede informationer

- [Scan til SSH FTP \(SFTP\)](#)

Importer en offentlig nøgle til en server vha. Web Based Management

1. Start din webbrowser.
2. Indtast "https://maskinens IP-adresse" i browserens adresselinje (hvor "maskinens IP-adresse" er IP-adressen for maskinen).

F.eks.:

https://192.168.1.2



- Hvis du anvender et domænenavn-system eller aktiverer et NetBIOS-navn, kan du indtaste et andet navn, såsom "DeltPrinter", i stedet for IP-adressen.
 - F.eks.:
https://SharedPrinterHvis du aktiverer et NetBIOS-navn, kan du også bruge nodenavnet.
 - F.eks.:
https://brnxxxxxxxxxxxxNetBIOS-navnet kan du finde på netværkskonfigurationsrapporten.
- Ved brug af en Mac skal du gå til Web Based Management ved at klikke på maskinens ikon på **Status Monitor**-skærmen.

3. Hvis maskinen spørger om en adgangskode, skal du skrive den og derefter klikke på .
4. Klik på fanen **Network (Netværk)**.
5. Klik på fanen **Security (Sikkerhed)**.
6. Klik på **Server Public Key (Offentlig nøgle til server)** i venstre navigationslinje.
7. Klik på **Import Server Public Key (Importer offentlig nøgle til server)**.
8. Vælg den fil, der skal importeres.
9. Klik på **Submit (Send)**.

Den offentlige nøgle til en server importeres til din printer.



Relaterede informationer

- [Scan til SSH FTP \(SFTP\)](#)

Upload scannede data til en sftp-server

1. Ilæg dokumentet.
2. Tryk på [Scan] > [til FTP/SFTP].
3. De serverprofiler, du har konfigureret ved hjælp af Web Based Management, vises. Vælg den ønskede profil. Hvis profilen ikke er fuldstændig (for eksempel hvis login-kontonavn og adgangskode mangler, eller hvis kvalitet eller filtype ikke er angivet), bliver du bedt om at indtaste de manglende oplysninger.
4. Tryk på [Start].

Maskinen begynder at scanne. Hvis du bruger maskinens scannerglasplade, skal du vælge vejledningen på displayet for at udføre scanningsjobbet.



Relaterede informationer

- [Scan til SSH FTP \(SFTP\)](#)

Scanning til et netværk (Windows)

Scan dokumenter direkte til en CIFS-server på dit lokale netværk. Det kan være formålstjenligt at konfigurere forskellige profiler til at gemme din favorit-scanninger til netværksdestinationer.

- [Opsæt en scanning til netværksprofil](#)
- [Upload scannede data til en cifs-server](#)

Opsæt en scanning til netværksprofil

Opsæt en scanning-til-netværksprofil for at indscanne og uploade indscannede data direkte til en mappe på en cifs-server.

Vi anbefaler Microsoft Internet Explorer 11/Microsoft Edge til Windows og Safari 10/11 til Mac. Sørg for, at JavaScript og cookies altid er aktiveret, uanset hvilken browser, du bruger.

1. Start din webbrowser.

Indtast "http://maskinens IP-adresse" på browserens adresselinje (hvor "maskinens IP-adresse" er IP-adressen for maskinen eller printserverens navn). F.eks. https://192.168.1.2

Hvis maskinen spørger om en adgangskode, skal du skrive den og derefter klikke på .

2. Klik på fanen **Scan**.

3. Klik på menuen **Scan to FTP/SFTP/Network/SharePoint (Scan til FTP/SFTP/Netværk/SharePoint)** i venstre navigationslinje.

4. Vælg indstillingen **Network (Netværk)**, og klik på **Submit (Send)**.



Vælg **On (Til)** for indstillingen **Send to My Folder (Send til Min mappe)**, hvis du vil sende dataene til den angivne mappe på CIFS-serveren.

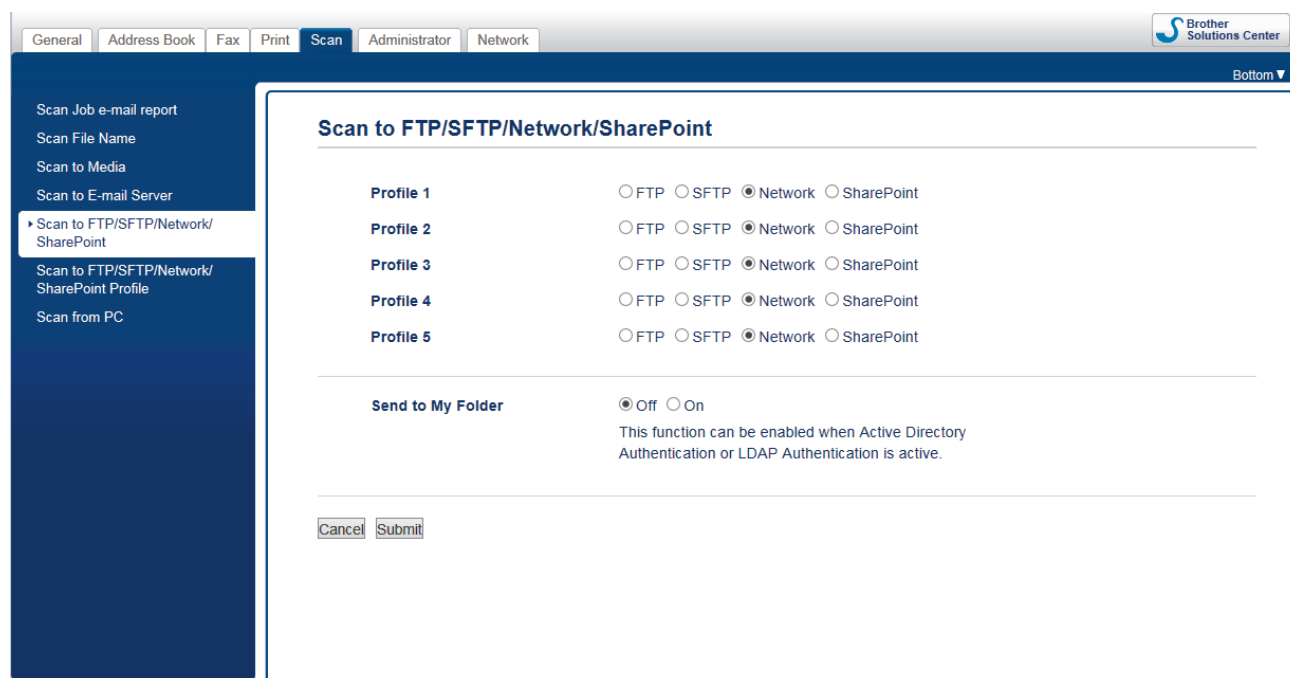

5. Klik på menuen **Scan to FTP/SFTP/Network/SharePoint Profile (Scan til FTP/SFTP/Netværk/SharePoint)** i venstre navigationslinje.

6. Vælg den profil, du vil konfigurere eller ændre.



Anvend følgende karakter: ?, /, \, ", :, <, >, | og * kan forårsage fejl ved afsendelse.

Indstilling	Beskrivelse
Profile Name (Profilnavn)	Indtast et navn på denne serverprofil (op til 15 alfanumeriske tegn). Navnet vises på maskinens display.
Network Folder Path (Netværksmappesti)	Skriv stien til den mappe på CIFS-serveren, du vil sende dine scannede data til.

Indstilling	Beskrivelse
File Name (Filnavn)	Vælg et filnavn fra de foreliggende, forindstillede navne eller fra de brugerdefinerede navne. Du kan indstille de brugerdefinerede navne og filnavntypen i menuen Scan File Name (Scan filnavn) i venstre navigationslinje.
Quality (Kvalitet)	Vælg en kvalitetsindstilling. Hvis du vælger indstillingen User Select (Brugervalg) , vil maskinen bede brugerne om at vælge en indstilling, hver gang de bruger scanningsprofilen.
File Type (Filtype)	Vælg den filtype, du vil bruge til det scannede dokument. Hvis du vælger indstillingen User Select (Brugervalg) , vil maskinen bede brugerne om at vælge en indstilling, hver gang de bruger scanningsprofilen.
Document Size (Dokumentstørrelse)	Vælg dokumentstørrelse i listen. Dette er nødvendigt for at sikre, at den scannede fil har den korrekte størrelse.
Scan Long Paper (ADF) (Scan langt papir (ADF))	Vælg indstillingen On (Til) for at scanne et dokument, der er udskrevet på langt papir vha. ADF'en.
ADF Auto Deskew (ADF Auto ret op)	Vælg Auto for at indstille maskinen til at korrigere skæv dokumentplacering, når siderne er scannet fra ADF.
Skip Blank Page (Spring tom side over)	Vælg indstillingen On (Til) for at fjerne tomme sider i dokumentet fra scanningsresultaterne.
Skip Blank Page Sensitivity (Følsomhed for udelad tom side)	Vælg følsomhedsniveauet for registrering af blanke sider i de scannede data. Jo højere følsomhed, desto lettere er det for maskinen at registrere blanke sider.
2-sided Scan (2-sidet scanning)	Vælg Long Edge (Lang kant) eller Short Edge (Kort kant) for at scanne begge sider af dokumentet afhængig af originallayoutet.
Remove Background Color (Fjern baggrundsfarve)	Lav ændring af mængden af baggrunds farve, der er fjernet.
Brightness (Lysstyrke)	Vælg lysstyrkeniveauet.
Contrast (Kontrast)	Vælg kontrastniveauet.
Use PIN for Authentication (Bruger-PIN-kode for godkendelse)	Hvis du vil beskytte denne profil med en PIN-kode, skal du vælge On (Til) og derefter skrive en firecifret PIN-kode i feltet PIN Code (PIN-kode) .
Auth. Method (Godk. metode)	Vælg godkendelsesmetoden.
Username (Brugernavn)	Skriv et brugernavn (op til 96 tegn), der har rettigheder til at skrive data til den mappe, der er angivet i feltet Network Folder Path (Netværksmappesti) . Hvis brugernavnet er en del af et domæne, skal du skrive brugernavnet på en af følgende måder: user@domain domain\user (domæne\bruger)
Password (Adgangskode)	Indtast adgangskoden (op til 32 tegn), der er knyttet til det brugernavn, du indtastede i feltet Username (Brugernavn) . Indtast adgangskoden igen i feltet Retype password (Gentag adgangskode) .
Kerberos Server Address (Kerberos-serveradresse)	Skriv Kerberos-serveradressen (for eksempel: kerberos.example.com; op til 64 tegn).

- Klik på **Submit (Send)**.
- Du skal konfigurere SNTP (netværkstidsserver), eller du skal indstille dato, klokkeslæt og tidszone korrekt på kontrolpanelet. Tiden skal svare til den tid, der bruges af Kerberos-serveren og CIFS-serveren.



Relaterede informationer

- [Scanning til et netværk \(Windows\)](#)
 - [Indstil dato og tid ved hjælp af Web Based Management](#)

Indstil dato og tid ved hjælp af Web Based Management

Kontrollér, at indstillingerne for dato, klokkeslæt og tidszone er korrekt foretaget med Web Based Management eller kontrolpanelet, så maskinens tid svarer til den tid, der bruges af den server, der leverer godkendelsen.

Start med trin 2, hvis et vindue i Web Based Management allerede er åbent.

1. Start din webbrowser.

Indtast "http://maskinens IP-adresse" på browserens adresselinje (hvor "maskinens IP-adresse" er IP-adressen for maskinen eller printserverens navn). F.eks. https://192.168.1.2

Hvis maskinen spørger om en adgangskode, skal du skrive den og derefter klikke på .

2. Klik på fanen **Administrator**.
3. Klik på menuen **Date&Time (Dato&klokkeslæt)** i venstre navigationslinje.

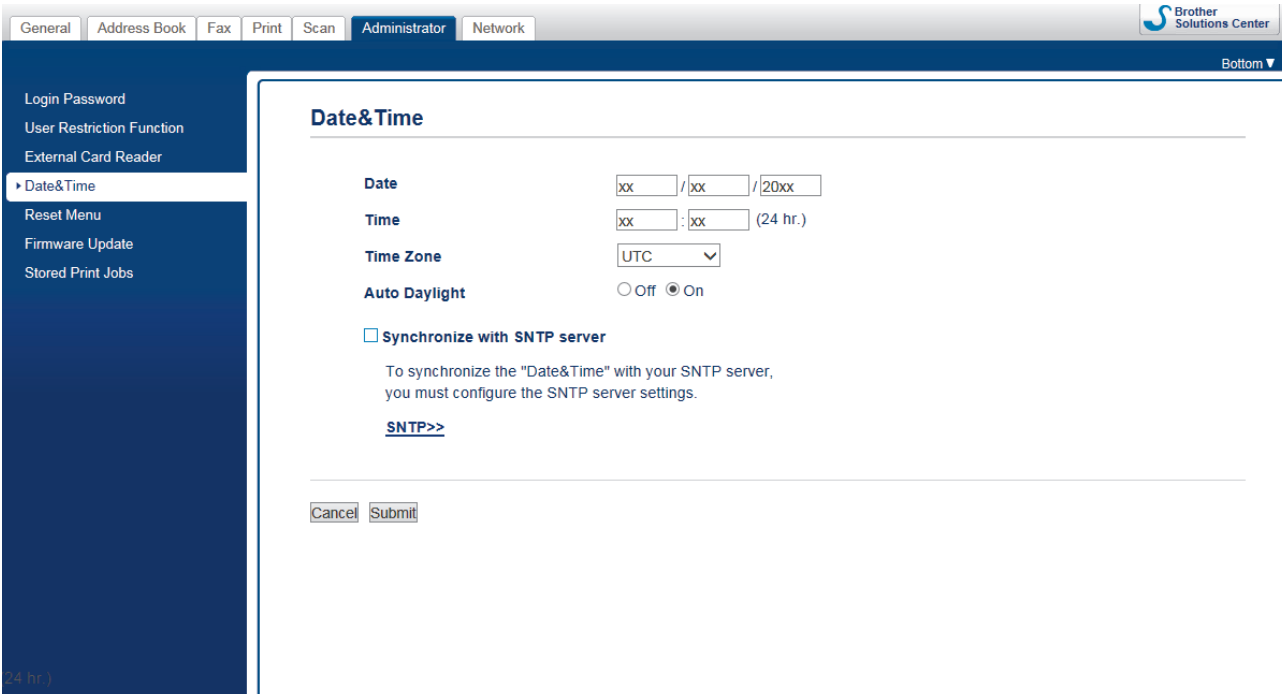

4. Indtast datoen i felterne **Date (Dato)**.
5. Vælg enten 12 timer eller 24 timer som **Clock Type (Klokkeslætformat)** (kun tilgængeligt for visse lande).
6. Indtast klokkeslættet i felterne **Time (Klokkeslæt)**.
7. Vælg tidsforskellen mellem din placering og UTC på rullelisten **Time Zone (Tidszone)**, f.eks. er tidszonen for Eastern Time i USA og Canada UTC-05:00.
8. Klik på indstillingen **On (Til)** for **Auto Daylight (Automatisk sommertid)** for at indstille maskinen til automatisk at skifte til sommertid. Den stiller selv tiden en time frem om foråret og en time tilbage om efteråret (kun tilgængeligt for visse lande).
9. Klik på **Submit (Send)**.



Relaterede informationer

- [Opsæt en scanning til netværksprofil](#)

Relaterede emner:

- [Synkronisering af tid med SNTP-serveren med Web Based Management](#)

Upload scannede data til en cifs-server

1. Ilæg dokumentet.
2. Tryk på [Scan] > [til netværk].



- Hvis du registrerede dit bruger-ID, vises indstillingen [til Min mappe], når du logger på maskinen ved hjælp af Active Directory-godkendelse eller LDAP-godkendelse.
- Hvis du vil sende dataene til din dertil beregnede mappe på CIFS-serveren, skal du trykke på [til Min mappe].
- Hvis du vil aktivere denne funktion i Web Based Management, skal du klikke på fanen **Scan** og derefter klikke på menuen **Scan to FTP/SFTP/Network/SharePoint (Scan til FTP/SFTP/Netværk/SharePoint)** på den venstre navigationslinje. I feltet **Send to My Folder (Send til Min mappe)** skal du vælge **On (Til)**.

3. De serverprofiler, du har konfigureret ved hjælp af Web Based Management, vises. Vælg den ønskede profil. Hvis profilen ikke er fuldstændig (for eksempel hvis login-kontonavn og adgangskode mangler, eller hvis kvalitet eller filtype ikke er angivet), bliver du bedt om at indtaste de manglende oplysninger.
4. Tryk på [Start].

Maskinen begynder at scanne. Hvis du bruger maskinens scannerglasplade, skal du vælge vejledningen på displayet for at udføre scanningsjobbet.



Relaterede informationer

- [Scanning til et netværk \(Windows\)](#)

Scan til SharePoint

Scan dokumenter direkte til en SharePoint-server, når du har behov for at dele den scannede information. Det kan være formålstjenligt at konfigurere forskellige profiler til at gemme din favorit-scanninger til SharePoint-destinationer.

- [Konfiguration af en Scan til SharePoint-profil](#)
- [Overfør scannede data til en SharePoint-server](#)

Konfiguration af en Scan til SharePoint-profil

Indstil en Scan til SharePoint-profil for at scanne og overføre de scannede data direkte til en SharePoint-placering.

Vi anbefaler Microsoft Internet Explorer 11/Microsoft Edge til Windows og Safari 10/11 til Mac. Sørg for, at JavaScript og cookies altid er aktiveret, uanset hvilken browser, du bruger.

1. Start din webbrowser.

Indtast "http://maskinens IP-adresse" på browserens adresselinje (hvor "maskinens IP-adresse" er IP-adressen for maskinen eller printserverens navn). F.eks. https://192.168.1.2

Hvis maskinen spørger om en adgangskode, skal du skrive den og derefter klikke på .

2. Klik på fanen **Scan**.

3. Klik på menuen **Scan to FTP/SFTP/Network/SharePoint (Scan til FTP/SFTP/Netværk/SharePoint)** i venstre navigationslinje.

4. Vælg indstillingen **SharePoint**, og klik på **Submit (Send)**.

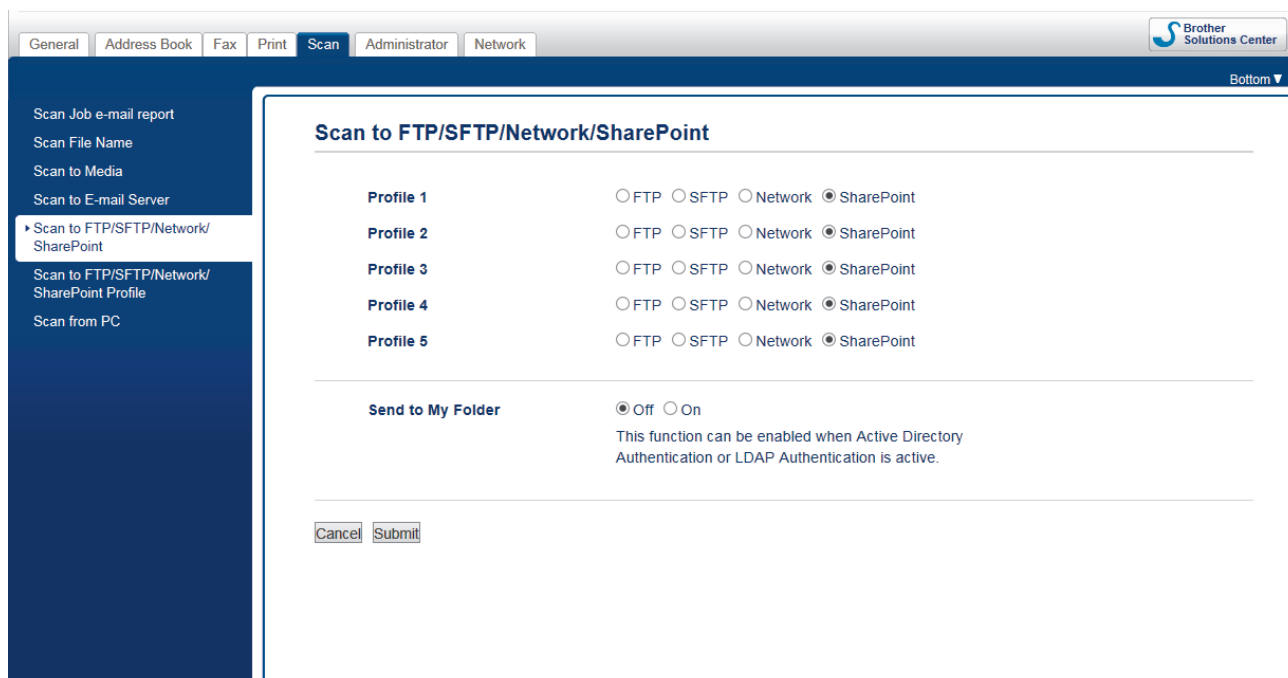

5. Klik på menuen **Scan to FTP/SFTP/Network/SharePoint Profile (Scan til FTP/SFTP/Netværk/SharePoint)** i venstre navigationslinje.

6. Vælg den profil, du vil konfigurere eller ændre.



Anvend følgende karakter: ?, /, \, ", :, <, >, | og * kan forårsage fejl ved afsendelse.

Indstilling	Beskrivelse
Profile Name (Profilnavn)	Indtast et navn på denne serverprofil (op til 15 alfanumeriske tegn). Navnet vises på maskinens display.
SharePoint Site Address (SharePoint-webstedetsadresse)	Kopier og indsæt den fulde destinationsadresse, som vises i adresselinjen i din browser (for eksempel: http://SharePointSiteAddress/Shared%20Documents/Forms/AllItems.aspx) eller IP-adressen (for eksempel: http://192.168.0.1/Shared%20Documents/Forms/AllItems.aspx).
File Name (Filnavn)	Vælg et filnavn fra de foreliggende, forindstillede navne eller fra de brugerdefinerede navne. Du kan indstille de brugerdefinerede navne

Indstilling	Beskrivelse
	og filnavntypen i menuen Scan File Name (Scan filnavn) i venstre navigationslinje.
Quality (Kvalitet)	Vælg en kvalitetsindstilling. Hvis du vælger indstillingen User Select (Brugervalg) , vil maskinen bede brugerne om at vælge en indstilling, hver gang de bruger scanningsprofilen.
File Type (Filtype)	Vælg den filtype, du vil bruge til det scannede dokument. Hvis du vælger indstillingen User Select (Brugervalg) , vil maskinen bede brugerne om at vælge en indstilling, hver gang de bruger scanningsprofilen.
Document Size (Dokumentstørrelse)	Vælg dokumentstørrelse i listen. Dette er nødvendigt for at sikre, at den scannede fil har den korrekte størrelse.
Scan Long Paper (ADF) (Scan langt papir (ADF))	Vælg indstillingen On (Til) for at scanne et dokument, der er udskrevet på langt papir vha. ADF'en.
ADF Auto Deskew (ADF Auto ret op)	Vælg Auto for at indstille maskinen til at korrigere skæv dokumentplacering, når siderne er scannet fra ADF.
Skip Blank Page (Spring tom side over)	Vælg indstillingen On (Til) for at fjerne tomme sider i dokumentet fra scanningsresultaterne.
Skip Blank Page Sensitivity (Følsomhed for udelad tom side)	Vælg følsomhedsniveauet for registrering af blanke sider i de scannede data. Jo højere følsomhed, desto lettere er det for maskinen at registrere blanke sider.
2-sided Scan (2-sidet scanning)	Vælg Long Edge (Lang kant) eller Short Edge (Kort kant) for at scanne begge sider af dokumentet afhængig af originallayoutet.
Remove Background Color (Fjern baggrundsfarve)	Lav ændring af mængden af baggrunds farve, der er fjernet.
Brightness (Lysstyrke)	Vælg lysstyrkeniveauet.
Contrast (Kontrast)	Vælg kontrastniveauet.
Use PIN for Authentication (Bruger-PIN-kode for godkendelse)	Hvis du vil beskytte denne profil med en PIN-kode, skal du vælge On (Til) og derefter skrive en firecifret PIN-kode i feltet PIN Code (PIN-kode) .
Auth. Method (Godk. metode)	Vælg godkendelsesmetoden. Hvis du vælger Auto , registreres godkendelsesmetoden automatisk.
Username (Brugernavn)	Skriv et brugernavn (op til 96 tegn), der har rettigheder til at skrive data til den mappe, der er angivet i feltet SharePoint Site Address (SharePoint-webstedesadresse) . Hvis brugernavnet er en del af et domæne, skal du skrive brugernavnet på en af følgende måder: user@domain domain\user (domæne\bruger)
Password (Adgangskode)	Indtast adgangskoden (op til 32 tegn), der er knyttet til det brugernavn, du indtastede i feltet Username (Brugernavn) . Indtast adgangskoden igen i feltet Retype password (Gentag adgangskode) .
Kerberos Server Address (Kerberos-serveradresse)	Skriv Kerberos-serveradressen (for eksempel: kerberos.example.com; op til 64 tegn).

7. Klik på **Submit (Send)**.



Relaterede informationer

- [Scan til SharePoint](#)

Overfør scannede data til en SharePoint-server

1. Ilæg dokumentet.
2. Tryk på [Scan] > [til SharePoint].
3. De serverprofiler, du har konfigureret ved hjælp af Web Based Management, vises. Vælg den ønskede profil. Hvis profilen ikke er fuldstændig (for eksempel hvis login-kontonavn og adgangskode mangler, eller hvis kvalitet eller filtype ikke er angivet), bliver du bedt om at indtaste de manglende oplysninger.
4. Tryk på [Start].

Maskinen begynder at scanne. Hvis du bruger maskinens scannerplade, skal du vælge vejledningen på displayet for at udføre scanningsjobbet.



Relaterede informationer

- [Scan til SharePoint](#)

▲ [Hjem](#) > [Scan](#) > [Scanning med knappen Scan på Brother-maskinen](#) > [Web Services for scanning på dit netværk \(Windows 7, Windows 8 og Windows 10\)](#)

Web Services for scanning på dit netværk (Windows 7, Windows 8 og Windows 10)

Protokollen Webtjenester gør brugere af Windows 7, Windows 8 og Windows 10 i stand til at scanne med en Brother-maskine på netværket. Du skal installere driveren via Webtjenester.

- [Brug Webtjenester til at installere drivere til udskrivning \(Windows 7, Windows 8 og Windows 10\)](#)
- [Scan vha. Web Services fra Brother-printer \(Windows 7, Windows 8 og Windows 10\)](#)
- [Konfigurering af scannerindstillinger til web-tjenester](#)

Brug Webtjenester til at installere drivere til udskrivning (Windows 7, Windows 8 og Windows 10)

Brug Webtjenester til at overvåge maskiner på netværket.

- Kontroller, at du har installeret Brother-softwaren og -driverne.
- Verificér, at værtcomputeren og Brother-maskinen er på samme undernetværk, samt at routerens er korrekt konfigureret til at sende data mellem de to enheder.
- Du skal konfigurere IP-adressen på din Brother-maskine, før du konfigurerer denne indstilling.

1. Gør et af følgende:

- Windows 7

Klik på  (Start) > **Kontrolpanel** > **Netværk og internet** > **Vis computere og enheder på netværket**.

Maskinens webtjenestenaavn vises sammen med printerikonet.

Højreklik på den maskine, der skal installeres.

- Windows 8

Flyt din mus til skrivebordets nederste højre hjørne. Klik på **Indstil** > **Skift pc-indstillinger** > **Enheder** > **Tilføj en enhed**, når menulinjen vises.

Maskinens webtjenestenaavn vises.

- Windows 8.1

Bevæg din mus til det nederste højre hjørne på dit skrivebord. Når menubjælken vises, skal du klikke på **Indstil** > **Skift pc-indstillinger** > **PC og devices** > **Enheder** > **Tilføj en enhed**.

Maskinens webtjenestenaavn vises.

- Windows 10

Klik på  > **Windows System** > **Kontrolpanel**. I **Hardware og lyd**-gruppen skal du klikke på **Tilføj en enhed**.



- Webtjenestenaavnet for Brother-maskinen er dit modelnavn og MAC-adressen (Ethernet-adressen) for din maskine (f.eks. Brother XXX-XXXX (modelnavn) [XXXXXXXXXXXX] (MAC-adresse / Ethernet-adresse)).
- Windows 8/Windows 10
Placer musen over maskinens navn for at få vist maskinoplysningerne.

2. Gør et af følgende:

- Windows 7

Klik på **Installer** i den viste menu.

- Windows 8/Windows 10

Vælg den maskine, du vil installere, og følg derefter vejledningen på skærmen.



Klik på **Fjern** eller  (**Fjern enhed**) for at afinstallere drivere.



Relaterede informationer



- [Web Services for scanning på dit netværk \(Windows 7, Windows 8 og Windows 10\)](#)

► Hjem > Scan > Scanning med knappen Scan på Brother-maskinen > Web Services for scanning på dit netværk (Windows 7, Windows 8 og Windows 10) > Scan vha. Web Services fra Brother-printer (Windows 7, Windows 8 og Windows 10)

Scan vha. Web Services fra Brother-printer (Windows 7, Windows 8 og Windows 10)

Hvis du har installeret driveren til scanning via webtjenester, kan du få adgang til scanningsmenuen Webtjenester på Brother-maskinens display.

- Visse tegn i meddelelserne på displayet bliver muligvis erstattet af mellemrum, hvis sprogindstillingerne i dit operativsystem er anderledes end på Brother-maskinen.
- Hvis displayet viser en meddelelse om utilstrækkelig hukommelse, skal du vælge en mindre størrelse i indstillingen **Papirstørrelse** eller vælge en lavere opløsning i indstillingen **Opløsning (dpi)**.

1. Ilæg dokumentet.
2. Tryk på  [Scan].
3. Svirp til venstre eller højre, eller tryk på ◀ eller ▶ for at få vist  [WS Scan].
Ikonet flyttes til midten af touchscreenen og bliver fremhævet med blå farve.
4. Tryk på  [WS Scan].
5. Svirp op eller ned, eller tryk på ▲ eller ▼ for at få vist scanningsindstillingerne, og tryk derefter på scanningstypen.
6. Svirp op eller ned, eller tryk på ▲ eller ▼ for at få vist navnet på den computer, du vil sende data til, og tryk derefter på computernavnet.
7. Tryk på [Start].
Maskinen begynder at scanne.



Relaterede informationer

- [Web Services for scanning på dit netværk \(Windows 7, Windows 8 og Windows 10\)](#)

Konfigurering af scannerindstillinger til web-tjenester

1. Gør et af følgende:

- Windows 7

Klik på  (Start) > **Enheder og printere**.

- Windows 8

Flyt din mus til skrivebordets nederste højre hjørne. Når menubjælken bliver vist, skal du klikke på **Indstil**, og derefter klikke på **Kontrolpanel**. I gruppen **Hardware og lyd** skal du klikke på **Vis enheder og printere**.

- Windows 10

Klik på  > **Windows System** > **Kontrolpanel**. I **Hardware og lyd**-gruppen skal du klikke på **Vis enheder og printere**.

2. Højreklik på maskinikonet og vælg derefter **Scanningsprofiler...** Dialogboksen **Scanningsprofiler** vises.

3. Markér den scanningsprofil, du vil anvende.

4. Kontroller, at den scanner, der er markeret i listen **Scanner**, er en Brother-maskine, der understøtter Web Services for scanning, og klik derefter på knappen **Benyt som standard**.

5. Klik på **Rediger...**

Dialogboksen **Rediger standardprofilen** vises.

6. Markér indstillingerne **Kilde**, **Papirstørrelse**, **Farveformat**, **Filtype**, **Opløsning (dpi)** **Lysstyrke** og **Kontrast**.

7. Klik på knappen **Gem profil**.

Disse indstillinger anvendes, når du scanner vha. protokollen Webtjenester.

Hvis du bliver bedt om at vælge en app til scanning, skal du vælge Windows Fax og scanning på listen.



Relaterede informationer

- [Web Services for scanning på dit netværk \(Windows 7, Windows 8 og Windows 10\)](#)

Ændring af indstillinger for knappen Scan fra ControlCenter4 (Windows)

1. Klik på ikonet  (ControlCenter4) på proceslinjen, og klik derefter på **Åbn**.
2. Klik på fanen **Enhedsindstillinger**.
3. Klik på knappen **Enhedens scannings-indstillinger**.

Dialogboksen **Enhedens scannings-indstillinger** vises.

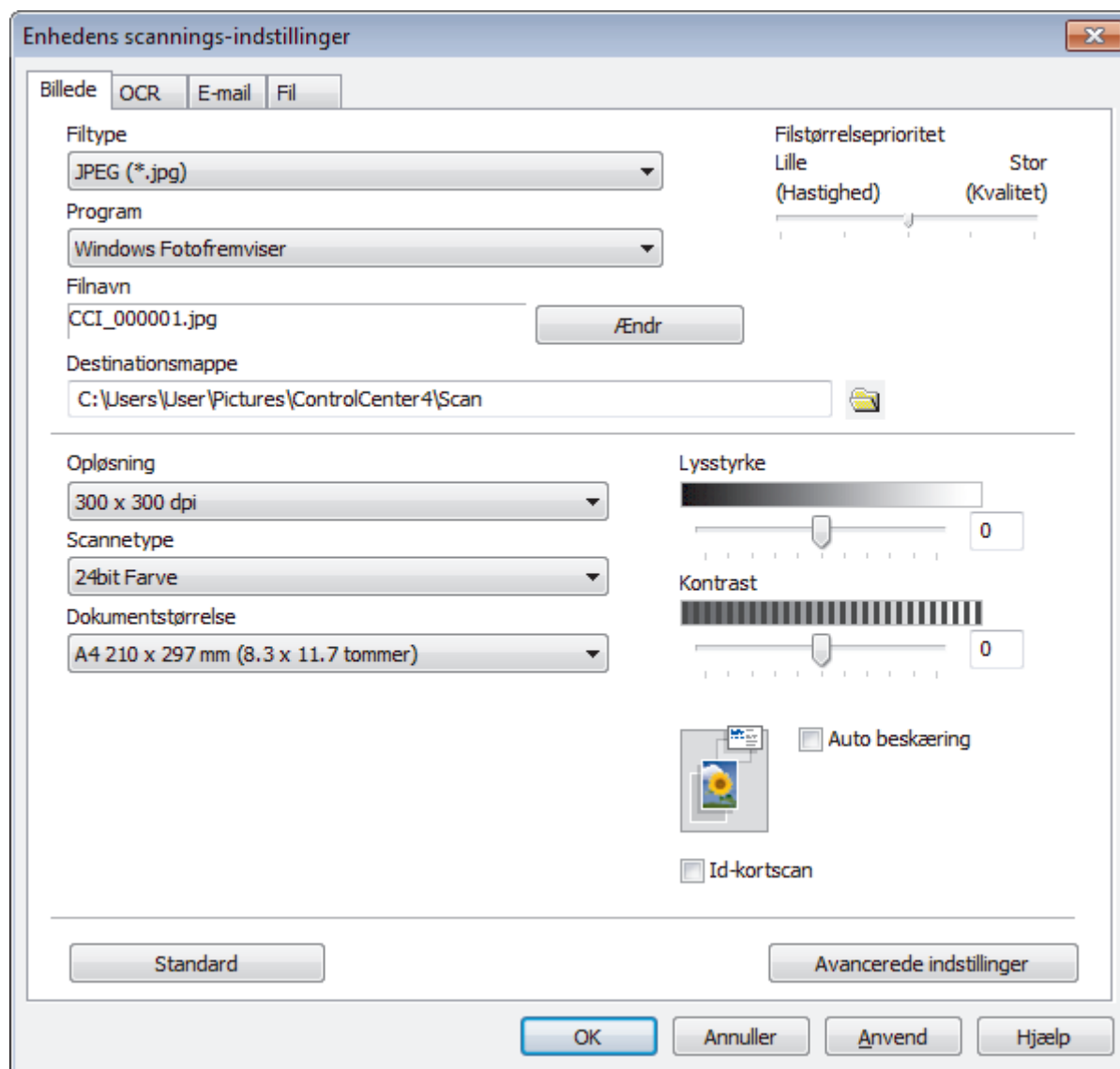

4. Klik på fanen for den Scan til-handling, du vil ændre, (**Billede**, **OCR**, **E-mail** eller **Fil**).
5. Indstillingerne kan ændres efter behov.
6. Klik på **OK**.



Hver fane svarer til en scanningsfunktion, som beskrevet nedenfor.

Følgende indstillinger kan ændres.

Klik på fanerne, og skift derefter indstillingerne.

Fanenavn	Tilsvarende funktion
Billede	Scan til Billede
OCR	Scan til OCR
E-mail	Scan til e-mail
Fil	Scan til Fil

Indstillinger	Tilgængelige funktioner			
	Billede	OCR	E-mail	Fil
Filtype	Ja	Ja	Ja	Ja
Program	Ja	Ja	-	-
OCR-sprog (Kun tilgængelig for visse modeller)	-	Ja	-	-
Filnavn	Ja	Ja	Ja	Ja
Destinationsmappe	Ja	Ja	Ja	-
Scanningsplacering	-	-	-	Ja
Filstørrelseprioritet	Ja	-	Ja	Ja
Opløsning	Ja	Ja	Ja	Ja
Scannetype	Ja	Ja	Ja	Ja
Dokumentstørrelse	Ja	Ja	Ja	Ja
Lysstyrke	Ja	Ja	Ja	Ja
Kontrast	Ja	Ja	Ja	Ja
Auto beskæring	Ja	-	Ja	Ja
Id-kortscan	Ja	Ja	Ja	Ja
Avancerede indstillinger	Ja	Ja	Ja	Ja
Standard	Ja	Ja	Ja	Ja

Filtype

Vælg den filtype, du vil bruge til de scannede data.

Program

Vælg destinationsprogrammet på rullelisten.

OCR-sprog

Indstil sproget for optisk tegngenkendelse (OCR), så det passer til sproget i det scannede dokument (Kun tilgængelig for visse modeller).

Filnavn

Indtast et præfiks for dit filnavn efter behov.

Destinationsmappe

Klik på mapeikonet for at gennemse og vælge en mappe til de scannede dokumenter.

Scanningsplacering

Vælg alternativknappen **Mappe** eller **SharePoint** for at angive, hvor du vil gemme de scannede dokumenter.

Filstørrelseprioritet

Juster datakomprimeringsgraden for det scannede billede. Skift filstørrelse ved at flytte skyderen **Filstørrelseprioritet** til højre eller venstre.

Opløsning

Vælg en scanningsopløsning på rullelisten **Opløsning**. Højere opløsninger kræver mere hukommelse og overførselstid, men giver et finere scannet billede.

Scannetype

Vælg mellem en række scanningsfarvedybder .

- **Auto**
Bruges til alle typer dokumenter. Denne tilstand vælger automatisk en passende farvedybde til dokumentet.
- **Sort/hvid**
Bruges til tekst eller stregtegninger.
- **Grå (fejlspredning)**
Bruges til fotografier eller grafik. (Error Diffusion/Fejldiffusering er en metoden til at fremstille simulerede grå billeder ved hjælp af ægte grå punkter. Sorte punkter anbringes i et bestemt mønster for at opnå en grå fremtoning.)
- **Ægte Grå**
Bruges til fotografier eller grafik. Denne funktion er mere præcis, fordi den anvender op til 256 gråtoner.
- **24bit Farve**
Giver et billede med den mest præcise farve gengivelse. I denne tilstand bruges op til 16,8 millioner farver til at scanne billedet, men den kræver mest hukommelse og har den længste overførselstid.

Dokumentstørrelse

Vælg den nøjagtige dokumentstørrelse på rullelisten **Dokumentstørrelse**.

- Hvis du vælger indstillingen **1 til 2 (A4)**, deles det scannede billede i to A5-dokumenter.

Lysstyrke

Indstil **Lysstyrke**-niveauet ved at trække skyderen til højre eller venstre for at gøre billedet lysere eller mørkere. Hvis det scannede billede er for lyst, skal du indstille et lavere niveau for lysstyrken og scanne dokumentet igen. Hvis billedet er for mørkt, skal du indstille et højere niveau for lysstyrken og scanne dokumentet igen. Du kan også indtaste en værdi i feltet for at indstille niveauet for **Lysstyrke**.

Kontrast

Du kan øge eller reducere niveauet for **Kontrast** ved at flytte skyderen til højre eller venstre. En forøgelse fremhæver de mørke og lyse områder i billedet, mens en reduktion viser flere detaljer i grå områder. Du kan også indtaste en værdi i feltet for at indstille niveauet for **Kontrast**.

Auto beskæring

Scanning af flere dokumenter placeret på scannerglaspladen. Maskinen scanner hvert dokument og opretter separate filer eller en enkelt fil med flere sider.

Id-kortscan

Markér dette afkrydsningsfelt for at scanne begge sider af et ID-kort på én side.

Avancerede indstillinger

Klik på knappen **Avancerede indstillinger** i dialogboksen Scanningsindstillinger for at konfigurere avancerede indstillinger.

- **Fjern gennemskin / mønster**
 - **Fjern baggrundsfarve**
Fjern dokumenters basisfarve for at gøre de scannede data lettere at læse.
- **Roter billede**
Roter det scannede billede.
- **Spring blank side over**
Fjern dokumentets tomme sider fra scanningsresultaterne.
- **Vis scanningsresultater**
Vis den samlede mængde gemte sider og tomme sider, der er sprunget over, på computerskærmen.

- **ADF Auto ret op**

Indstil maskinen til automatisk at korrigere et skævt dokument. (Kun tilgængelig for visse modeller)

Standard

Vælg denne mulighed for at gendanne fabriksindstillingerne.



Relaterede informationer

- [Scanning med knappen Scan på Brother-maskinen](#)
-

Skift scanningsknapindstillinger fra Brother iPrint&Scan (Mac)

1. Gå til menubjælken **Finder**, klik på **Gå > Programmer**, og dobbeltklik derefter på iPrint&Scan-ikonet. Brother iPrint&Scan-skærbilledet vises.
2. Hvis din Brother-maskine ikke er valgt, skal du klikke på knappen **Vælg din maskine** og derefter følge vejledningen på skærmen for at vælge din Brother-maskine.
3. Klik på knappen **Maskinens scanningsindstillinger**, og følg derefter vejledningen på skærmen for at ændre indstillingerne for scanning.



Relaterede informationer

- [Scanning med knappen Scan på Brother-maskinen](#)

Relaterede emner:

- [Scan ved hjælp af Brother iPrint&Scan \(Mac\)](#)

Scanning fra din computer (Windows)

Der findes flere måder, hvorpå du kan bruge din computer til at scanne fotos og dokumenter på din Brother-printer. Scan med programmerne fra Brother, eller brug dit eget foretruknescanningsprogram.

- [Scanning med ControlCenter4 Starttilstand \(Windows\)](#)
- [Scanning med ControlCenter4 Avanceret tilstand \(Windows\)](#)
- [Scanning med Nuance™ PaperPort™ 14SE eller andre Windows-apps](#)
- [Scan ved hjælp af Windows Fax og scanning](#)
- [Installer BookScan Enhancer og Whiteboard Enhancer \(Windows\)](#)

Scanning med ControlCenter4 Starttilstand (Windows)

Brug starttilstanden i ControlCenter4 for at få adgang til din maskines hovedfunktioner.





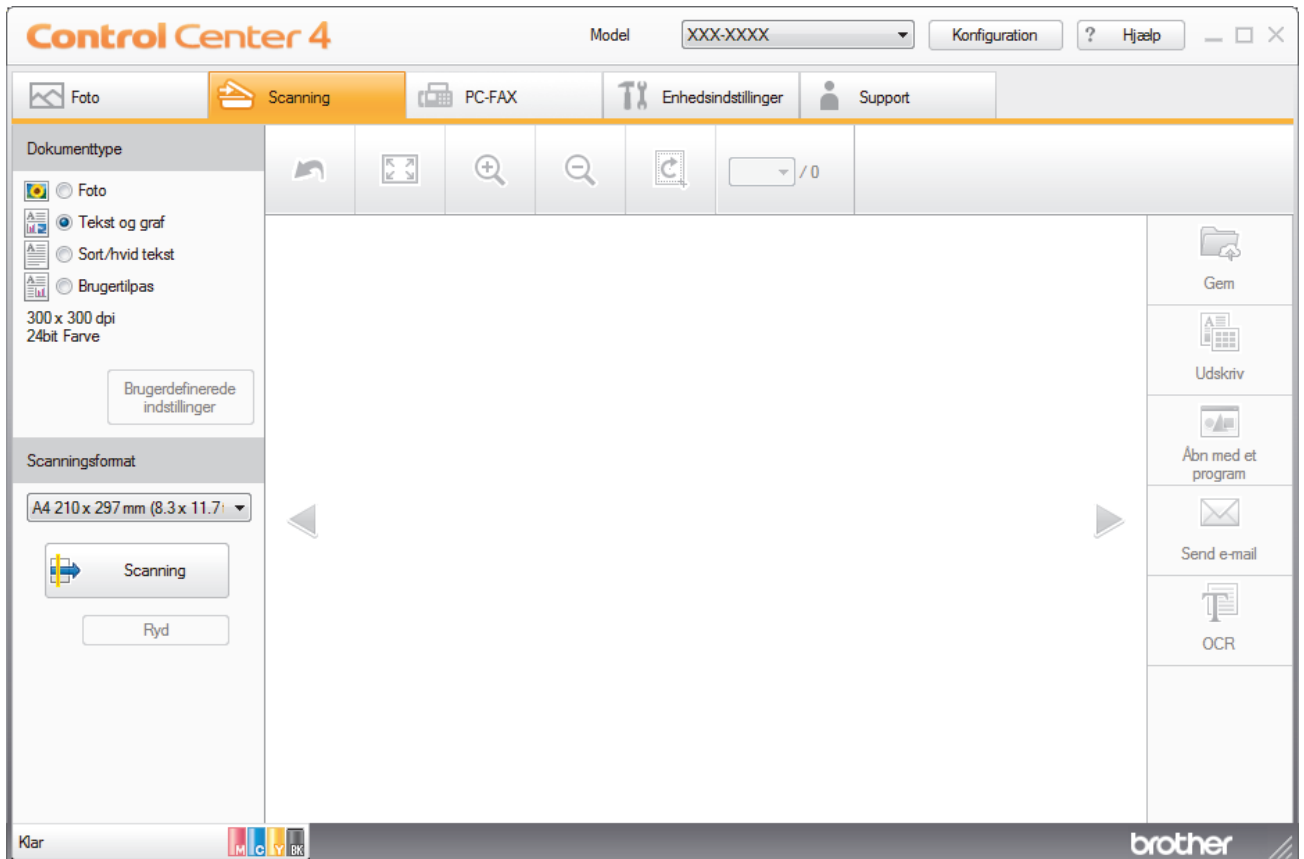

- [Scanning med ControlCenter4 Starttilstand \(Windows\)](#)
- [Lagring af scannede data i en mappe som en PDF-fil med ControlCenter4 Starttilstand \(Windows\)](#)
- [Automatisk scanning af begge sider af et dokument med ControlCenter4 Starttilstand \(Windows\)](#)
- [Scanningsindstillinger for ControlCenter4 Starttilstand \(Windows\)](#)
- [Ændring af betjeningstilstand for ControlCenter4 \(Windows\)](#)

Scanning med ControlCenter4 Starttilstand (Windows)

Markér **Starttilstand** som tilstandsindstilling for ControlCenter4.

1. Ilæg dokumentet.
2. Klik på ikonet  (**ControlCenter4**) på proceslinjen, og klik derefter på **Åbn**.
3. Klik på fanen **Scanning**.



4. Vælg **Dokumenttype**.
 5. Skift **Scanningsformat** på dokumentet efter behov.
 6. Klik på  (**Scanning**).
- Maskinen begynder at scanne, og det scannede billede vises i billedfremviseren.
7. Hvis du har scannet flere sider vha. ADF'en, skal du klikke på knappen pil til venstre eller pil til højre for at se en forhåndsvisning af hver scannet side.
 8. Beskær om nødvendigt det scannede billede.
 9. Gør et af følgende:
 - Klik på  (**Gem**) for at gemme de scannede data.
 - Klik på  (**Udskriv**) for at udskrive de scannede data.
 - Klik på  (**Åbn med et program**) for at åbne de scannede data i et andet program.
 - Klik på  (**Send e-mail**) for at vedhæfte de scannede data til en e-mail.
 - Klik på  (**OCR**) for at konvertere det scannede dokument til en redigerbar tekstfil. (kun tilgængelig for visse modeller)



Relaterede informationer

- Scanning med ControlCenter4 Starttilstand (Windows)
 - Valg af dokumenttype med ControlCenter4 Starttilstand (Windows)
 - Ændring af scanningsstørrelse vha. ControlCenter4 Starttilstand (Windows)
 - Beskæring af et scannet billede med ControlCenter4 Starttilstand (Windows)
 - Udskrivning af scannede data med ControlCenter4 Starttilstand (Windows)
 - Åbning med program via ControlCenter4 Starttilstand (Windows)

► Hjem > Scan > Scanning fra din computer (Windows) > Scanning med ControlCenter4 Starttilstand (Windows) > Scanning med ControlCenter4 Starttilstand (Windows) > Valg af dokumenttype med ControlCenter4 Starttilstand (Windows)

Valg af dokumenttype med ControlCenter4 Starttilstand (Windows)

- Vælg en indstilling i **Dokumenttype**, der passer til den type original, du vil scanne.

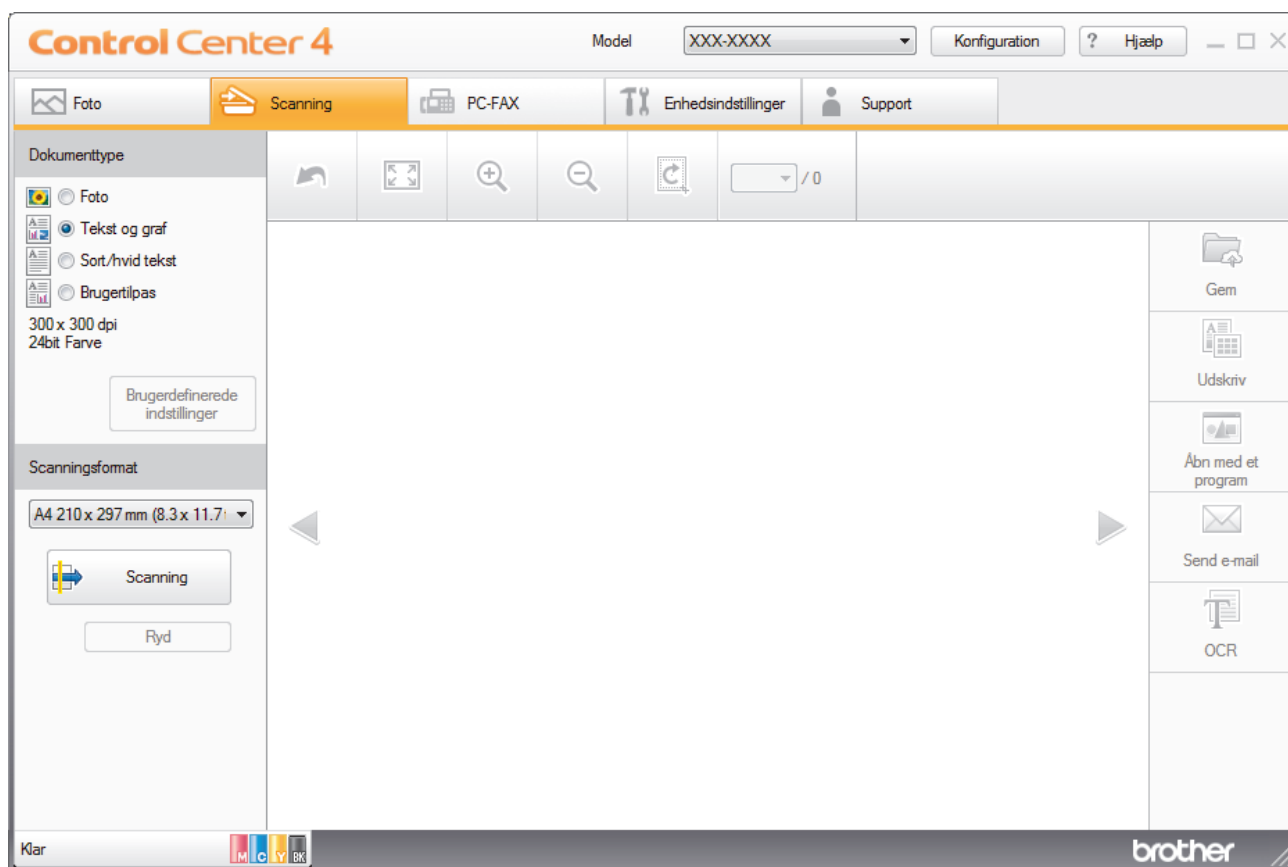

Indstilling	Beskrivelse
Foto	600 x 600 dpi 24bit Farve
Tekst og graf	300 x 300 dpi 24bit Farve
Sort/hvid tekst	200 x 200 dpi Sort/hvid
Brugertilpas	300 x 300 dpi (24bit Farve som standard) Vælg de ønskede scanningsindstillinger fra knappen Brugertilpas .

✓ Relaterede informationer

- [Scanning med ControlCenter4 Starttilstand \(Windows\)](#)
 - [Standardindstillinger for scanning \(Windows\)](#)

Standardindstillinger for scanning (Windows)

Vælg **Brugertilpas** i **Dokumenttype**-listen for at ændre på avancerede scan-indstillinger.

- Vælg **Brugertilpas**, og klik derefter på knappen **Brugerdefinerede indstillinger**.

Dialogboksen **Brugerdefinerede scanningsindstillinger** vises.

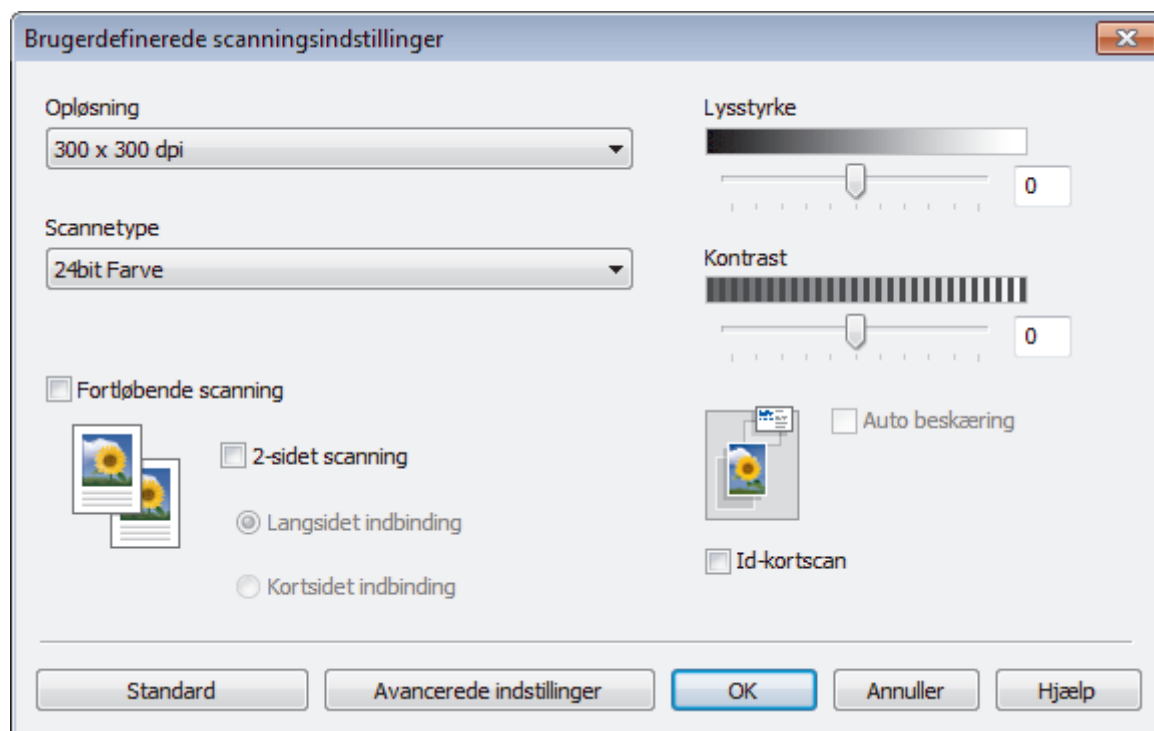

Du kan ændre følgende indstillinger:

Opløsning

Vælg en scanningsopløsning på rullelisten **Opløsning**. Højere opløsninger kræver mere hukommelse og overførselstid, men giver et finere scannet billede.

Scannetype

Vælg mellem en række scanningsfarvedybder .

- **Auto**

Bruges til alle typer dokumenter. Denne tilstand vælger automatisk en passende farvedybde til dokumentet.

- **Sort/hvid**

Bruges til tekst eller stregtegninger.

- **Grå (fejlspredning)**

Bruges til fotografier eller grafik. (Error Diffusion/Fejldiffusering er en metoden til at fremstille simulerede grå billeder ved hjælp af ægte grå punkter. Sorte punkter anbringes i et bestemt mønster for at opnå en grå fremtoning.)

- **Ægte Grå**

Bruges til fotografier eller grafik. Denne funktion er mere præcis, fordi den anvender op til 256 gråtoner.

- **24bit Farve**

Giver et billede med den mest præcise farve gengivelse. I denne tilstand bruges op til 16,8 millioner farver til at scanne billedet, men den kræver mest hukommelse og har den længste overførselstid.

Lysstyrke

Indstil **Lysstyrke**-niveauet ved at trække skyderen til højre eller venstre for at gøre billedet lysere eller mørkere. Hvis det scannede billede er for lyst, skal du indstille et lavere niveau for lysstyrken og scanne dokumentet igen. Hvis billedet er for mørkt, skal du indstille et højere niveau for lysstyrken og scanne dokumentet igen. Du kan også indtaste en værdi i feltet for at indstille niveauet for **Lysstyrke**.

Kontrast

Du kan øge eller reducere niveauet for **Kontrast** ved at flytte skyderen til højre eller venstre. En forøgelse fremhæver de mørke og lyse områder i billedet, mens en reduktion viser flere detaljer i grå områder. Du kan også indtaste en værdi i feltet for at indstille niveauet for **Kontrast**.

Auto beskæring

Scanning af flere dokumenter placeret på scannerglaspladen. Maskinen scanner hvert dokument og opretter separate filer eller en enkelt fil med flere sider.

Fortløbende scanning

Vælg denne indstilling for at scanne flere sider. Efter en side er scannet, kan du vælge enten at fortsætte med at scanne eller at afslutte.

2-sidet scanning

Markér dette afkrydsningsfelt for at scanne begge sider af dokumentet. Ved anvendelse af funktionen automatisk 2-sidet scan, skal du vælge enten **Langsided indbinding-** eller **Kortsided indbinding-** muligheden, alt afhængigt af layoutet på din original, for at sikre dig, at den datafil, du opretter, vises korrekt.

Id-kortscan

Markér dette afkrydsningsfelt for at scanne begge sider af et ID-kort på én side.

Avancerede indstillinger

Konfigurer avancerede indstillinger ved at klikke på knappen **Avancerede indstillinger** i afkrydsningsfeltet Scan Settings.

- **Fjern gennemskin / mønster**
 - **Fjern baggrundsfarve**

Fjern dokumenters basisfarve for at gøre de scannede data lettere at læse. (Kun tilgængelig for visse modeller)
- **Roter billede**

Roter det scannede billede.
- **Spring blank side over**

Fjern dokumentets tomme sider fra scanningsresultaterne.
- **Vis scanningsresultater**

Vis den samlede mængde gemte sider og tomme sider, der er sprunget over, på computerskærmen.
- **ADF Auto ret op**

Indstil maskinen til automatisk at korrigere et skævt dokument. (Kun tilgængelig for visse modeller)



Relaterede informationer

- [Valg af dokumenttype med ControlCenter4 Starttilstand \(Windows\)](#)
-

► [Hjem](#) > [Scan](#) > [Scanning fra din computer \(Windows\)](#) > [Scanning med ControlCenter4 Starttilstand \(Windows\)](#) > [Scanning med ControlCenter4 Starttilstand \(Windows\)](#) > [Ændring af scanningsstørrelse vha. ControlCenter4 Starttilstand \(Windows\)](#)

Ændring af scanningsstørrelse vha. ControlCenter4 Starttilstand (Windows)

Du kan opnå højere scanningshastigheder ved at vælge den nøjagtige dokumentstørrelse i rullemenuen **Scanningsformat**.

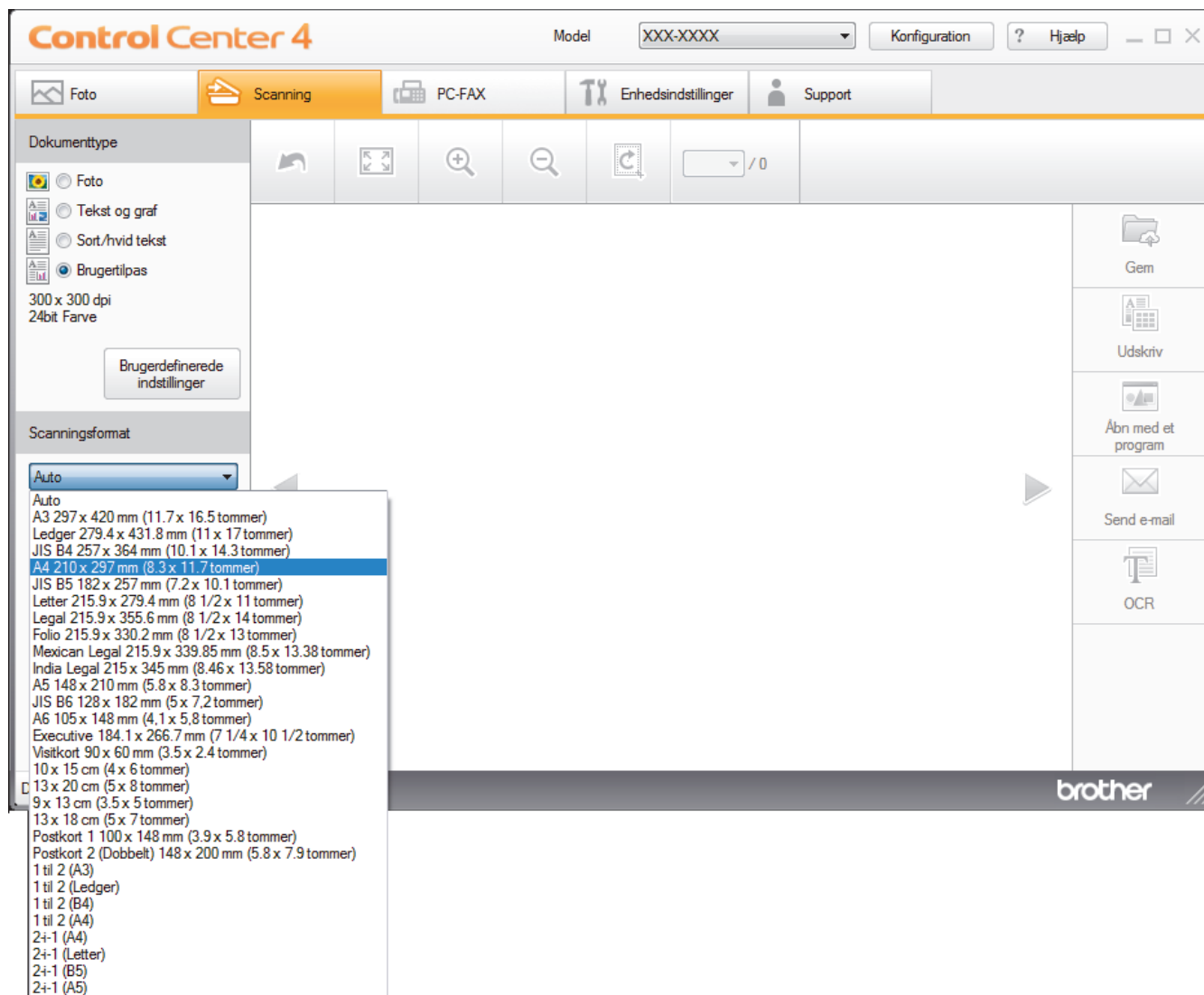

✓ Relaterede informationer

- [Scanning med ControlCenter4 Starttilstand \(Windows\)](#)

Beskæring af et scannet billede med ControlCenter4 Starttilstand (Windows)

Værktøjet til beskæring på værktøjslinjen Billedredigering giver dig mulighed for at bortskære uønskede dele af det scannede billede. Brug værktøjerne **Zoom ind** og **Zoom ud** til at hjælpe med at se billedet, der skal beskæres.

Værktøjslinjen Billedredigering

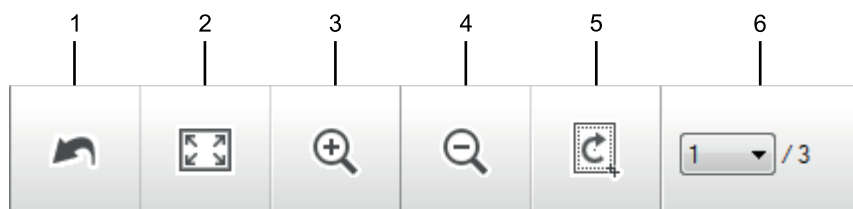

1. Genstart

Annulerer alle redigeringer udført på det valgte billede. Det redigerede billede vender tilbage til sin oprindelige tilstand.

2. Tilpas til vindue

Viser det scannede billede, så hele billedet passer til vinduet.

3. Zoom ind

Zoomer ind på det scannede billede.

4. Zoom ud

Zoomer ud på det scannede billede.

5. Beskær og rediger

Fjerner de yderste dele af billedet. Klik på knappen **Beskær og rediger**, og juster rammen, så den indeholder det område, du ønsker at beholde efter beskæringen.

6. Sidetæller

Angiver sidenummeret på den scannede side, der aktuelt vises i billedfremviseren. Vælg det ønskede sidenummer i rullelisten Sidenummer for at få vist en anden side.



Hvis du har scannet flere sider, kan du se næste eller foregående scannet side ved at klikke på venstre eller højre piletaste i forhåndsvisningsvinduet.

1. Scan et dokument.

2. Klik på  (**Beskær og rediger**) for at redigere det scannede billede.

Vinduet **Beskær og rediger - ControlCenter4** vises.

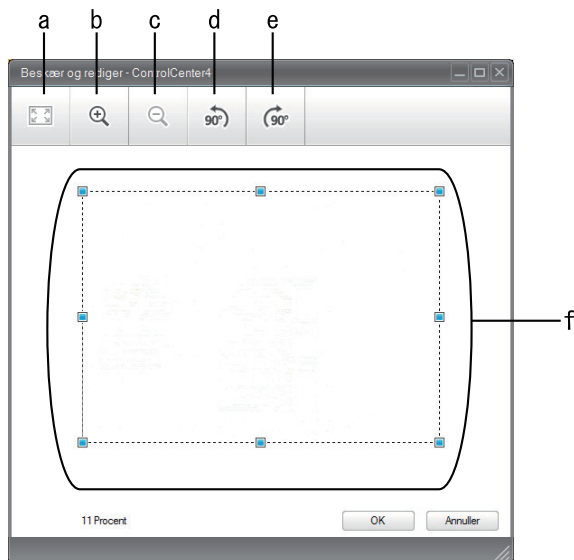

- a. Udvider det scannede billede, så hele billedet fyldes ud i vinduet.
 - b. Zoomer ind på billedet.
 - c. Zoomer ud på billedet.
 - d. Roterer billedet 90 grader mod uret.
 - e. Roterer billedet 90 grader med uret.
 - f. Klik og træk rammen for at justere det område, der skal beskæres.
3. Klik på **OK**.
- Det redigerede billede vises i billedfremviseren.

✓ Relaterede informationer

- [Scanning med ControlCenter4 Starttilstand \(Windows\)](#)

► Hjem > Scan > Scanning fra din computer (Windows) > Scanning med ControlCenter4 Starttilstand (Windows) > Scanning med ControlCenter4 Starttilstand (Windows) > Udskrivning af scannede data med ControlCenter4 Starttilstand (Windows)

Udskrivning af scannede data med ControlCenter4 Starttilstand (Windows)

Scan et dokument på din Brother-maskine og udskriv derefter kopier heraf ved hjælp af printdriverens funktioner, som er tilgængelige via ControlCenter4.

1. Scan et dokument.
2. Klik på **Udskriv**.

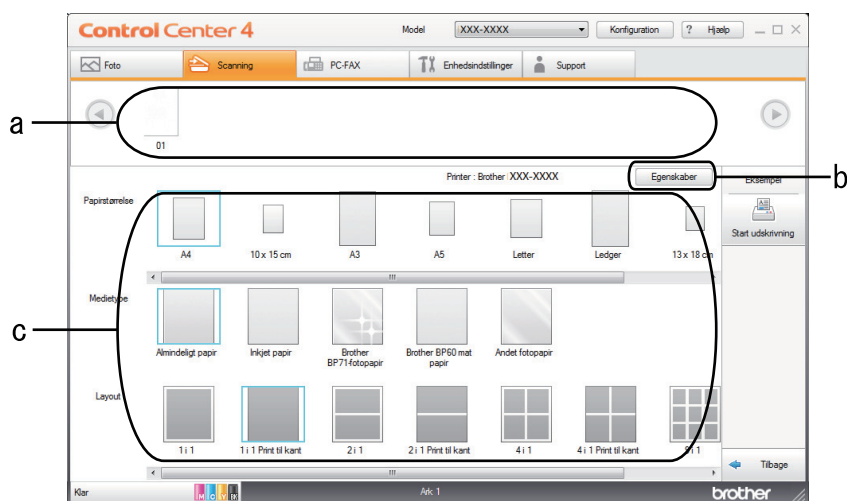

- a. Viser, hvilke billeder der er valgt i øjeblikket.
 - b. Klik på **Egenskaber**-knappen for at ændre specifikke printerindstillinger.
 - c. Vælg indstillingerne **Papirstørrelse**, **Medietype** og **Layout**. De aktuelle indstillinger er omgivet af en blå firkant.
3. Konfigurer printerindstillingerne, og klik derefter på knappen **Start udskrivning**.

✓ Relaterede informationer

- [Scanning med ControlCenter4 Starttilstand \(Windows\)](#)

▲ [Hjem](#) > [Scan](#) > [Scanning fra din computer \(Windows\)](#) > [Scanning med ControlCenter4 Starttilstand \(Windows\)](#) > [Scanning med ControlCenter4 Starttilstand \(Windows\)](#) > [Åbning med program via ControlCenter4 Starttilstand \(Windows\)](#)

Åbning med program via ControlCenter4 Starttilstand (Windows)

Med knappen **Åbn med et program** kan du scanne et billede direkte til et grafikprogram til redigering.

1. Scan et dokument.
2. Klik på knappen **Åbn med et program**.
3. Vælg programmet på rullelisten, og klik på **OK**.

Billedet åbnes i det program, du har valgt.



Relaterede informationer

- [Scanning med ControlCenter4 Starttilstand \(Windows\)](#)
-

Lagring af scannede data i en mappe som en PDF-fil med ControlCenter4 Starttilstand (Windows)

Markér **Starttilstand** som tilstandsindstilling for ControlCenter4.

1. Ilæg dokumentet.
2. Klik på ikonet  (**ControlCenter4**) på proceslinjen, og klik derefter på **Åbn**.
3. Klik på fanen **Scanning**.

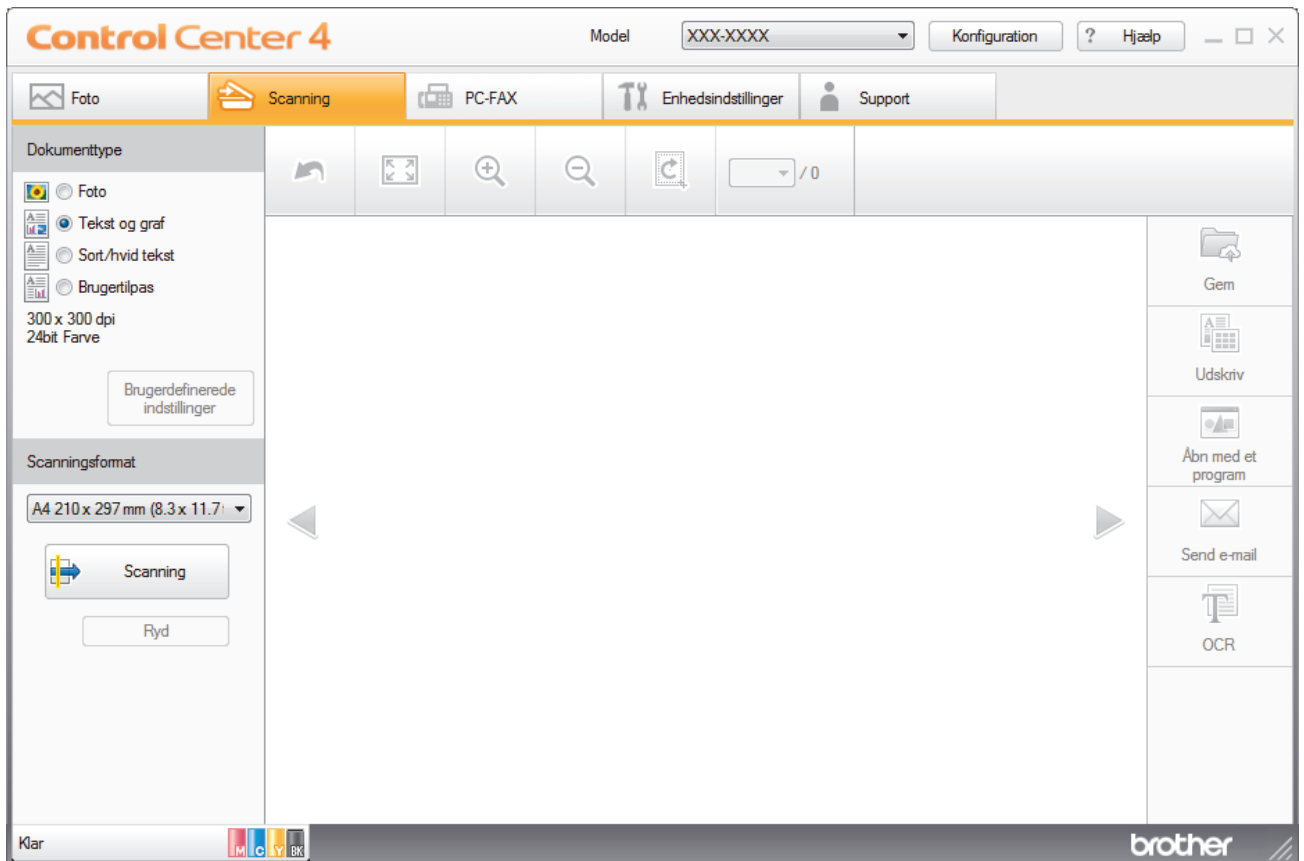

4. Vælg **Dokumenttype**.
 5. Skift størrelse for dokumentet, hvis det er nødvendigt.
 6. Klik på  (**Scanning**).
- Maskinen begynder at scanne, og det scannede billede vises i billedfremviseren.
7. Klik på højre eller venstre pileknop for at få forhåndsvist hver enkelt scannet side.
 8. Klik på **Gem**.
- Dialogboksen **Gem** vises.
9. Klik på rullelisten **Filtype**, og vælg en PDF-fil.

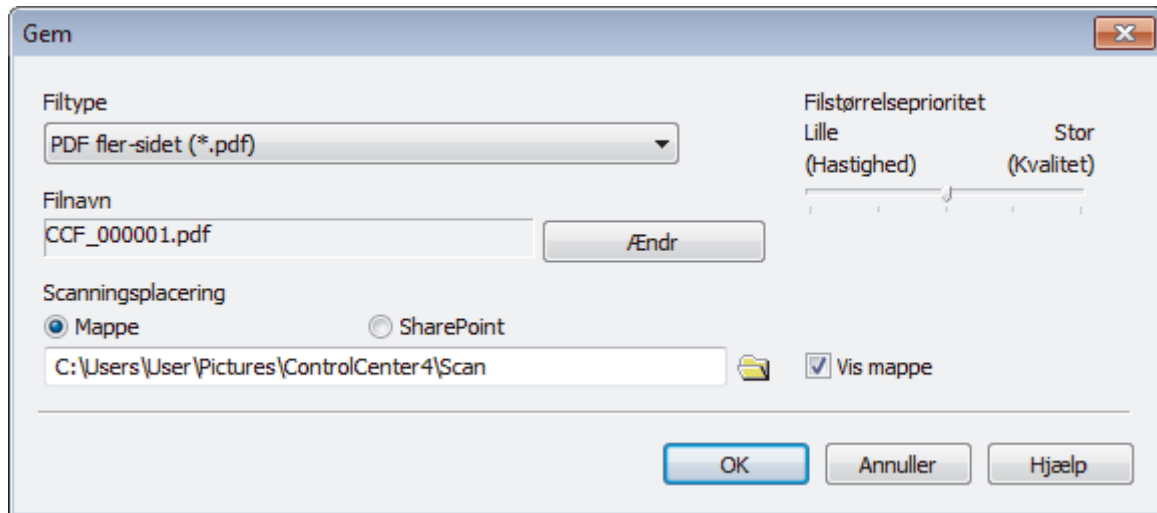

For at gemme et dokument som en adgangskodebeskyttet PDF, skal du vælge **Sikker PDF enkelt-sidet (*.pdf)** eller **Sikker PDF fler-sidet (*.pdf)** fra rullelisten **Filtype**, klikke på  og derefter indtaste adgangskoden.

10. For at ændre filnavnet skal du klikke på knappen **Ændr** efter behov.
11. Klik på mappeikonet for at gennemse og vælge en mappe til de scannede dokumenter.
12. Klik på **OK**.

Det scannede dokument gemmes i destinationsmappen som en PDF.



Relaterede informationer

- [Scanning med ControlCenter4 Starttilstand \(Windows\)](#)

Automatisk scanning af begge sider af et dokument med ControlCenter4 Starttilstand (Windows)

Markér **Starttilstand** som tilstandsindstilling for ControlCenter4.



1. Læg dokumenter i ADF'en.





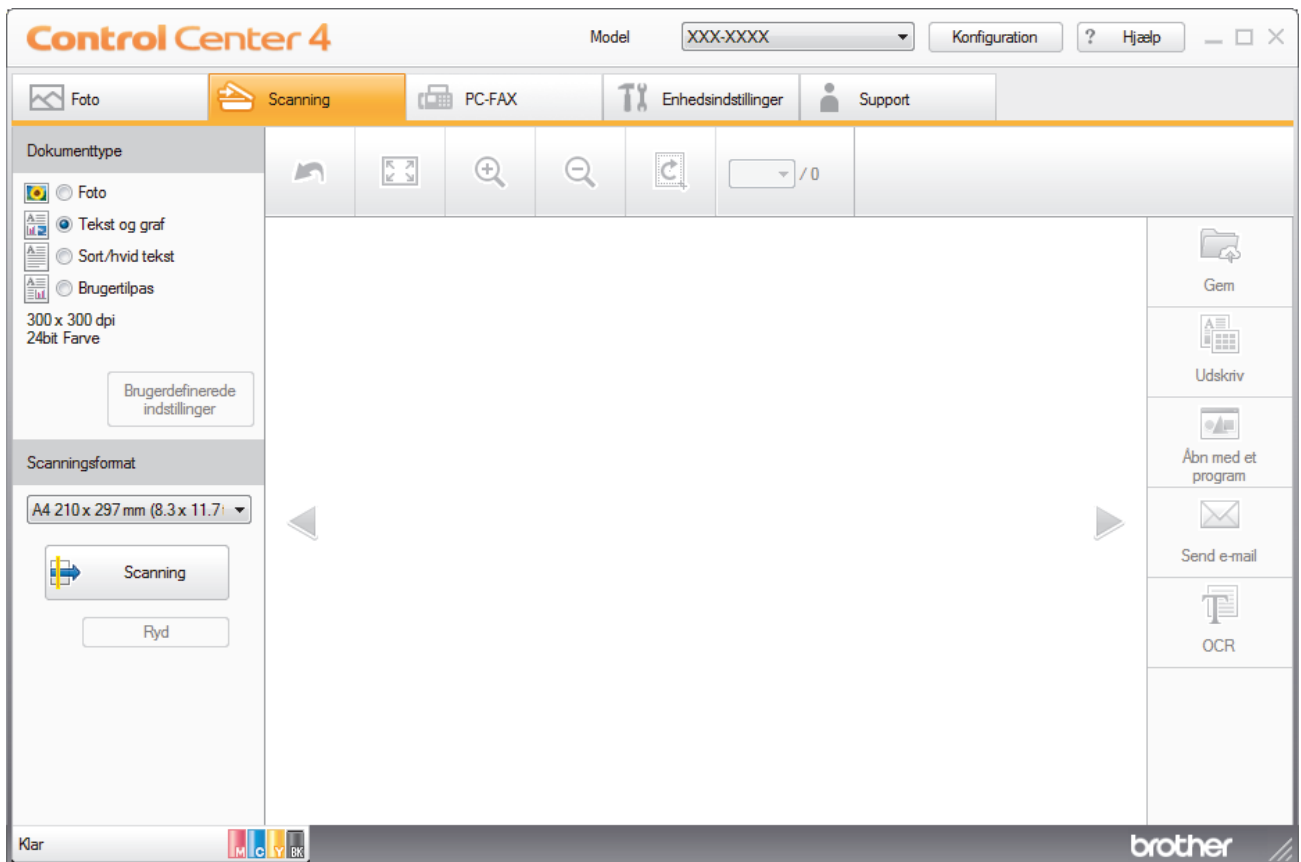

Hvis du vil scanne begge sider af et dokument automatisk, skal du lægge dokumentet i ADF'en og ikke på scannerglaspladen.

2. Klik på ikonet  (**ControlCenter4**) på proceslinjen, og klik derefter på **Åbn**.
3. Klik på fanen **Scanning**.



4. Under **Dokumenttype** vælger du **Brugertilpas** og klikker derefter på knappen **Brugedefinerede indstillinger**.
Dialogboksen **Brugedefinerede scanningsindstillinger** vises.
5. Markér afkrydsningsfeltet **2-sidet scanning**.
6. Vælg indstillingen **Langsidedt indbinding** eller **Kortsidedt indbinding**, afhængigt af det originale layout.
7. Du kan konfigurere andre **Brugedefinerede scanningsindstillinger** efter behov.
8. Klik på **OK**.
9. Klik på  (**Scanning**).
Maskinen begynder at scanne, og det scannede billede vises i billedfremviseren.
10. Klik på højre eller venstre pileknop for at få forhåndsvist hver enkelt scannet side.
11. Gør et af følgende:
 - Klik på  (**Gem**) for at gemme de scannede data.

-
- Klik på  (**Udskriv**) for at udskrive de scannede data.
 - Klik på  (**Åbn med et program**) for at åbne de scannede data i et andet program.
 - Klik på  (**Send e-mail**) for at vedhæfte de scannede data til en e-mail.
 - Klik på  (**OCR**) for at konvertere det scannede dokument til en redigerbar tekstfil. (kun tilgængelig for visse modeller)



Relaterede informationer

- [Scanning med ControlCenter4 Starttilstand \(Windows\)](#)
-

Scanningsindstillinger for ControlCenter4 Starttilstand (Windows)

Indstillinger	Tilgængelige funktioner			
	Åbn med et program	OCR	Send e-mail	Gem
Filtype	-	Ja	Ja	Ja
Program	Ja	Ja	-	-
OCR-sprog (Kun tilgængelig for visse modeller)	-	Ja	-	-
Filnavn	-	-	-	Ja
Scanningsplacering	-	-	-	Ja
Vis mappe	-	-	-	Ja
Filstørrelseprioritet	-	-	Ja	Ja

Filtype

Vælg den filtype, du vil bruge til de scannede data.

For **Send e-mail** og **Gem**:

- **Windows Bitmap (*.bmp)**
- **JPEG (*.jpg)** (anbefales til de fleste brugere til scanning af billeder)
- **TIFF enkelt-sidet (*.tif)**
- **TIFF fler-sidet (*.tif)**
- **Portable Network Graphics (*.png)**
- **PDF enkelt-sidet (*.pdf)** (anbefales til scanning og deling af dokumenter)
- **PDF fler-sidet (*.pdf)** (anbefales til scanning og deling af dokumenter)
- **PDF/A enkelt-side (*.pdf)** (anbefales til scanning og deling af dokumenter)
- **PDF/A fler-sidet (*.pdf)** (anbefales til scanning og deling af dokumenter)
- **Højkomprimeret PDF enkelt-sidet (*.pdf)**
- **Højkomprimeret PDF fler-sidet (*.pdf)**
- **Sikker PDF enkelt-sidet (*.pdf)**
- **Sikker PDF fler-sidet (*.pdf)**
- **Søgbar PDF enkelt-sidet (*.pdf)**
- **Søgbar PDF fler-sidet (*.pdf)**
- **XML Paper Specification (*.xps)** (XML-papirspecifikationen er tilgængelig til Windows 7, Windows 8 og Windows 10, eller når du bruger apps, der understøtter XML-papirspecifikationsfiler)
- **Microsoft Office Word (*.docx)** (Kun tilgængelig for visse modeller)
- **Microsoft Office PowerPoint (*.pptx)** (Kun tilgængelig for visse modeller)
- **Microsoft Office Excel (*.xlsx)** (Kun tilgængelig for visse modeller)

For **OCR**:

- **Tekt (*.txt)**
- **HTML 3.2 (*.htm)**
- **HTML 4.0 (*.htm)**
- **Søgbar PDF enkelt-sidet (*.pdf)**
- **Søgbar PDF fler-sidet (*.pdf)**
- **WordPad (*.rtf)**
- **RTF Word 2000 (*.rtf)**

-
- **WordPerfect 9, 10 (*.wpd)**
 - **Microsoft Excel 2003, XP (*.xls)**

Program

Vælg destinationsprogrammet på rullelisten.

OCR-sprog

Indstil sproget for optisk tegngenkendelse (OCR), så det passer til sproget i det scannede dokument (Kun tilgængelig for visse modeller).

Filnavn

Klik på **Ændr** for at ændre filnavnets præfiks.

Scanningsplacering

Vælg alternativknappen **Mappe** eller **SharePoint** for at angive, hvor du vil gemme de scannede dokumenter.

Vis mappe

Vælg denne indstilling for at få vist destinationsmappen automatisk efter scanningen.

Filstørrelseprioritet

Juster datakomprimeringsgraden for det scannede billede. Skift filstørrelse ved at flytte skyderen **Filstørrelseprioritet** til højre eller venstre.

Brugerdefinerede indstillinger

Vælg indstillingen **Brugertilpas**, klik på knappen **Brugerdefinerede indstillinger**, og skift indstillinger.

Scanningsformat

Vælg den nøjagtige dokumentstørrelse i rullemenuen **Scanningsformat**.



Relaterede informationer

- [Scanning med ControlCenter4 Starttilstand \(Windows\)](#)
-

Scanning med ControlCenter4 Avanceret tilstand (Windows)

ControlCenter4 Advanced-tilstanden giver dig mere kontrol over detaljerne i din maskines funktioner og tillader dig at tilpasse enkeltknaps scan-handlinger.

- [Scanning af fotos og grafik med ControlCenter4 Avanceret tilstand \(Windows\)](#)
- [Lagring af scannede data i en mappe som en PDF-fil med ControlCenter4 Avanceret tilstand \(Windows\)](#)
- [Automatisk scanning af begge sider af et dokument med ControlCenter4 Avanceret tilstand \(Windows\)](#)
- [Scan begge sider af et ID-kort vha. ControlCenter4 Advanced-tilstand \(Windows\)](#)
- [Scanning til en vedhæftet fil i en e-mail med ControlCenter4 Avanceret tilstand \(Windows\)](#)
- [Scanning til redigerbar tekstfil \(OCR\) med ControlCenter4 Avanceret tilstand \(Windows\)](#)
- [Scanning til en Office-fil vha. ControlCenter4 Avanceret tilstand \(Windows\)](#)
- [Scanningsindstillinger for ControlCenter4 Avanceret tilstand \(Windows\)](#)
- [Ændring af betjeningstilstand for ControlCenter4 \(Windows\)](#)

Scanning af fotos og grafik med ControlCenter4 Avanceret tilstand (Windows)

Send scannede fotos eller scannet grafik direkte til din computer.

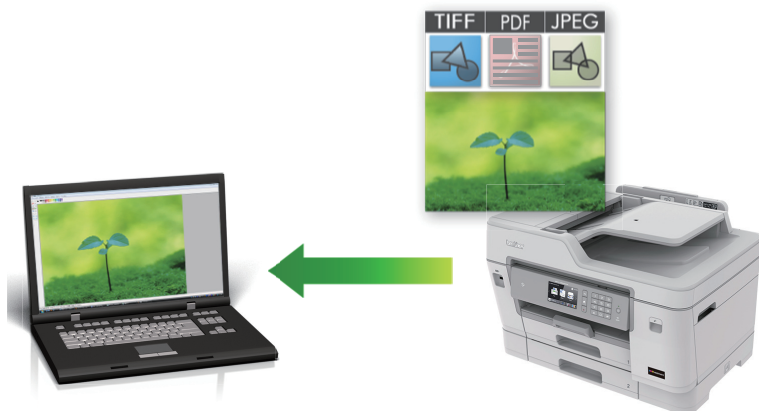

Markér **Avanceret tilstand** som tilstandsindstilling for ControlCenter4.

1. Ilæg dokumentet.
2. Klik på ikonet  (**ControlCenter4**) på proceslinjen, og klik derefter på **Åbn**.
3. Klik på fanen **Scanning**.



4. Klik på knappen **Billede**.
Dialogboksen Scanningsindstillinger vises.

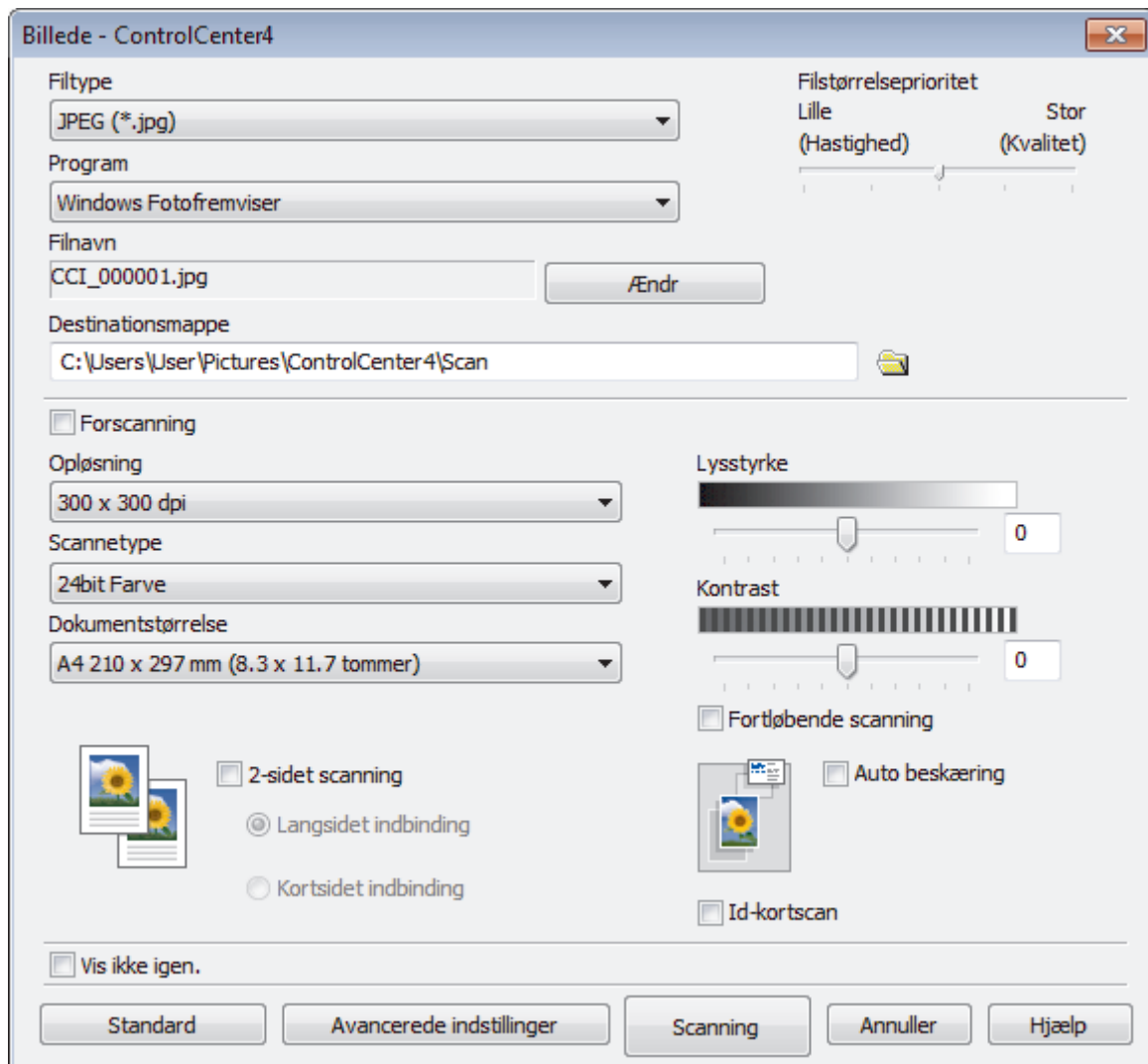

5. Du kan ændre scanningsindstillinger, f.eks. filformat, filnavn, destinationsmappe, opløsning og farve, hvis du har brug for det.



- Filnavnet ændres ved at klikke på **Ændr**.
- Klik på mapeikonet for at ændre **Destinationsmappe**.
- For at se en forhåndsvisning og konfigurere det scannede billede, skal du markere afkrydsningsfeltet **Forscanning**.

6. Klik på **Scanning**.

Maskinen begynder at scanne. Billedet åbnes i det program, du har valgt.



Relaterede informationer

- [Scanning med ControlCenter4 Avanceret tilstand \(Windows\)](#)

► Hjem > Scan > Scanning fra din computer (Windows) > Scanning med ControlCenter4 Avanceret tilstand (Windows) > Lagring af scannede data i en mappe som en PDF-fil med ControlCenter4 Avanceret tilstand (Windows)

Lagring af scannede data i en mappe som en PDF-fil med ControlCenter4 Avanceret tilstand (Windows)

Scan dokumenter, og gem dem i en mappe på din computer som pdf-filer.



Markér **Avanceret tilstand** som tilstandsindstilling for ControlCenter4.

1. Ilæg dokumentet.
2. Klik på ikonet  (**ControlCenter4**) på proceslinjen, og klik derefter på **Åbn**.
3. Klik på fanen **Scanning**.



4. Klik på knappen **Fil**.

Dialogboksen for scanningsindstillinger vises.

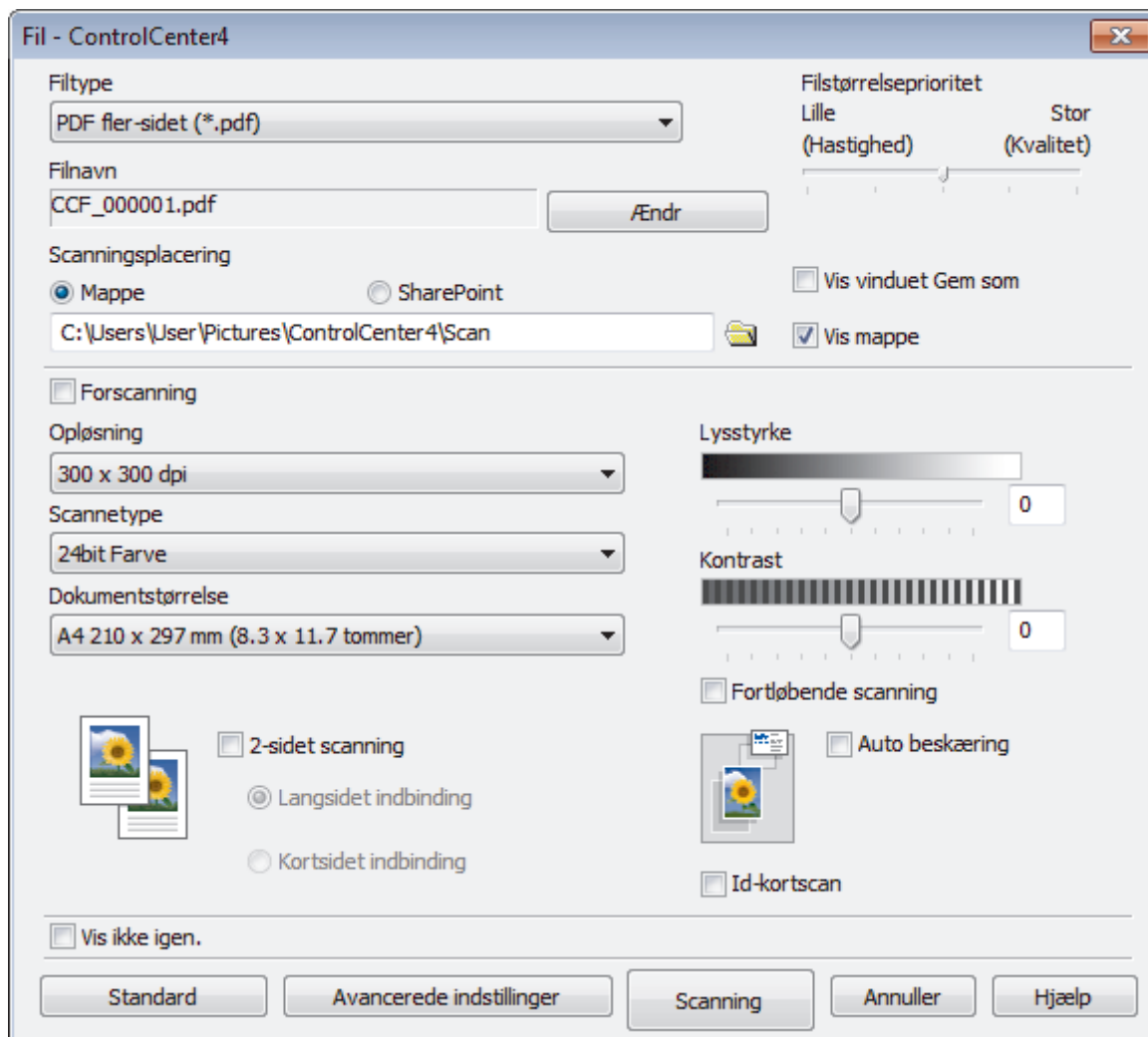

5. Klik på rullelisten **Filtype**, og vælg en PDF-fil.



For at gemme et dokument som en adgangskodebeskyttet PDF, skal du vælge **Sikker PDF enkelt-sidet (*.pdf)** eller **Sikker PDF fler-sidet (*.pdf)** fra rullelisten **Filtype**, klikke på  og derefter indtaste adgangskoden.

6. Klik på mapeikonet for at gennemse og vælge en mappe til de scannede dokumenter.
7. Du kan ændre scanningsindstillinger, f.eks. filformat, filnavn, opløsning og farve, hvis du har brug for det.



Få vist og konfigurér det scannede billede ved at markere afkrydsningsfeltet **Forscanning**.

8. Klik på **Scanning**.

Maskinen begynder at scanne. Filen gemmes i den mappe, du har markeret.



Relaterede informationer

- [Scanning med ControlCenter4 Avanceret tilstand \(Windows\)](#)

Automatisk scanning af begge sider af et dokument med ControlCenter4 Avanceret tilstand (Windows)

Markér **Avanceret tilstand** som tilstandsindstilling for ControlCenter4.

1. Læg dokumenter i ADF'en.



Hvis du vil scanne begge sider af et dokument automatisk, skal du lægge dokumentet i ADF'en og ikke på scannerpladen.

2. Klik på ikonet  (**ControlCenter4**) på proceslinjen, og klik derefter på **Åbn**.
3. Klik på fanen **Scanning**.



4. Klik på knappen for den indstilling, du vil ændre (**Billede**, **OCR**, **E-mail** eller **Fil**). Dialogboksen for scanningsindstillinger vises.
5. Marker afkrydsningsfeltet **2-sidet scanning**.
6. Vælg indstillingen **Langsidedt indbinding** eller **Kortsidedt indbinding**, afhængigt af det originale layout.
7. Du kan ændre scanningsindstillinger, f.eks. filformat, filnavn, destinationsmappe, opløsning og farve, hvis du har brug for det.



- Filnavnet ændres ved at klikke på **Ændr**.
- Klik på mapeikonet for at ændre **Destinationsmappe**.

8. Klik på **Scanning**. Maskinen begynder at scanne.

Du har nu ændret standardindstillingerne for den valgte Scan til-handling. Disse indstillinger vil blive brugt, næste gang der vælges en af scanningsindstillingerne (**Billede**, **OCR**, **E-mail** eller **Fil**) for denne handling.



Relaterede informationer

- [Scanning med ControlCenter4 Avanceret tilstand \(Windows\)](#)

Scan begge sider af et ID-kort vha. ControlCenter4 Advanced-tilstand (Windows)

Markér **Avanceret tilstand** som tilstandsindstilling for ControlCenter4.

1. Anbring et ID-kort på scannerglaspladen.
2. Klik på ikonet  (ControlCenter4) på proceslinjen, og klik derefter på **Åbn**.
3. Klik på fanen **Scanning**.



4. Klik på knappen **Fil**.

Dialogboksen for scanningsindstillinger vises.

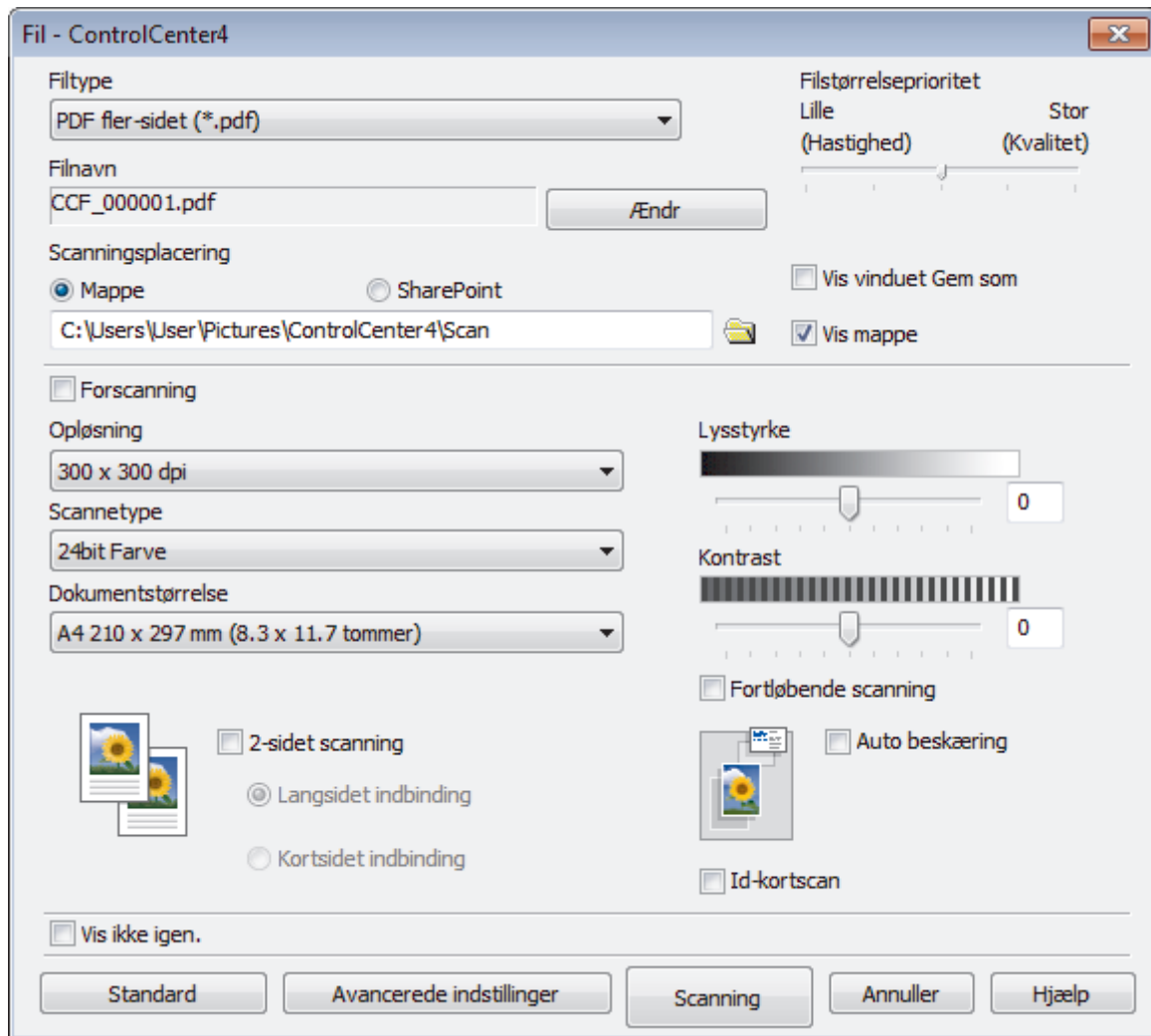

5. Markér afkrydsningsfeltet **Id-kortscan**.

Vejledningsdialogboksen vises.

6. Læs vejledningen på skærmen, og tryk derefter **OK**.
7. Du kan ændre scanningsindstillinger, f.eks. filformat, filnavn, scanningssted, opløsning og farve, hvis du har brug for det.
8. Klik på **Scanning**.
Maskinen begynder at scanne den ene side af identifikationskortet.
9. Efter maskinen har scannet ene side, vend da identifikationskortet og klik på **Fortsæt** for at scanne den anden side.
10. Klik på **Udfør**.

✓ Relaterede informationer

- [Scanning med ControlCenter4 Avanceret tilstand \(Windows\)](#)

Scanning til en vedhæftet fil i en e-mail med ControlCenter4 Avanceret tilstand (Windows)

Send et scannet dokument vedhæftet en e-mail.



- Markér **Avanceret tilstand** som tilstandsindstilling for ControlCenter4.
- Funktionen Scan til e-mail understøtter ikke webmail-tjenester. Brug funktionen Scan til billede eller Scan til fil for at scanne et dokument eller billede, og vedhæft derefter den scannede fil til en e-mail.



Maskinen scanner til dit standard e-mailprogram.

1. Ilæg dokumentet.
2. Klik på ikonet  (**ControlCenter4**) på proceslinjen, og klik derefter på **Åbn**.
3. Klik på fanen **Scanning**.



4. Klik på knappen **E-mail**.
Dialogboksen Scanningsindstillinger vises.

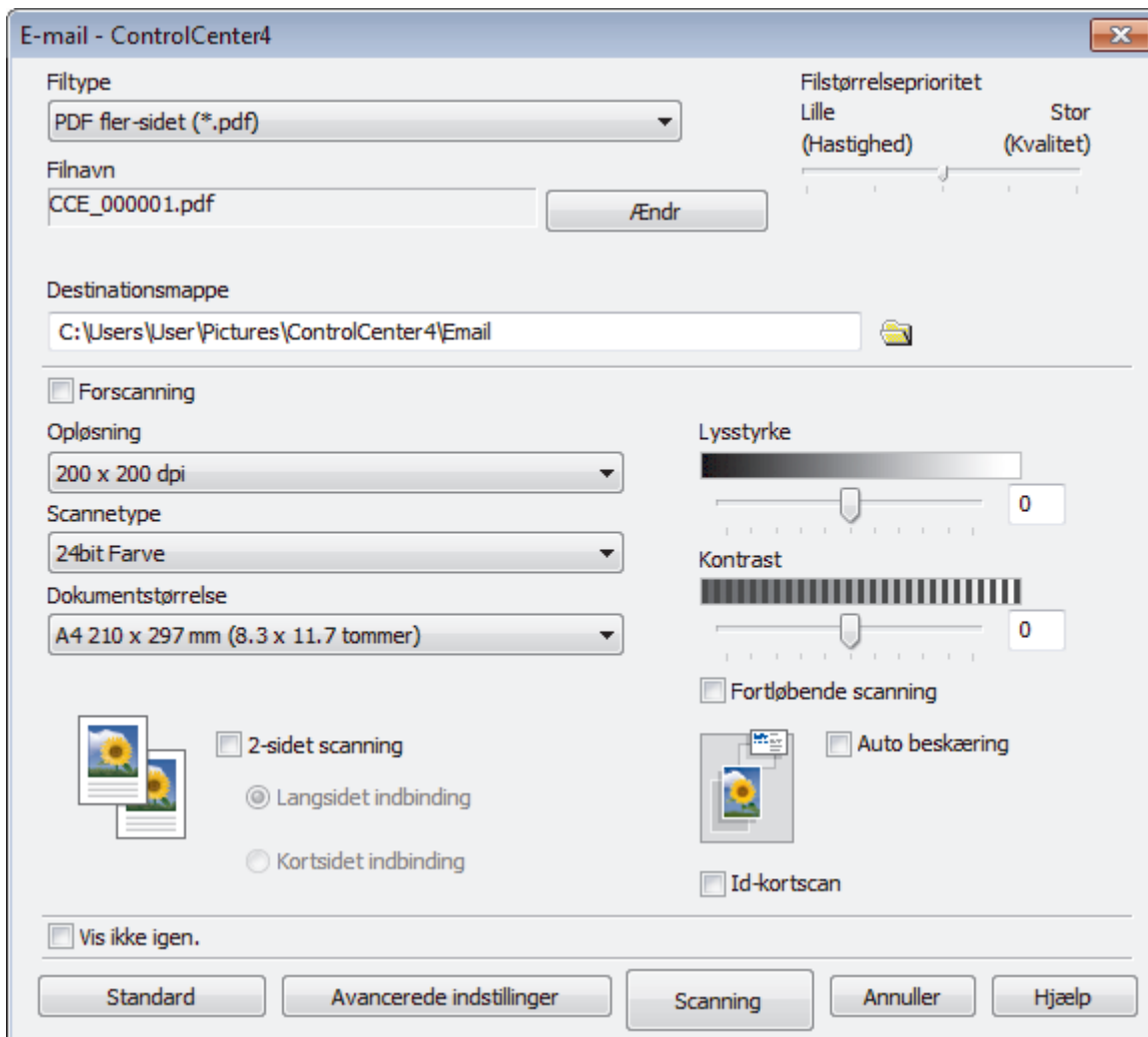

5. Du kan ændre scanningsindstillinger, f.eks. filformat, filnavn, destinationsmappe, opløsning og farve, hvis du har brug for det.



- Filnavnet ændres ved at klikke på **Ændr**.
- Klik på mapeikonet for at ændre **Destinationsmappe**.
- For at se en forhåndsvisning og konfigurere det scannede billede, skal du markere afkrydsningsfeltet **Forscanning**.

6. Klik på **Scanning**.

Maskinen begynder at scanne. Din standard e-mailapplikation åbner, og det scannede billede vedhæftes en ny, tom e-mail.



Relaterede informationer

- [Scanning med ControlCenter4 Avanceret tilstand \(Windows\)](#)

Scanning til redigerbar tekstfil (OCR) med ControlCenter4 Avanceret tilstand (Windows)

Maskinen kan konvertere tegn i et scannet dokument til tekst vha. teknologien til optisk tegngenkendelse (OCR). Du kan redigere denne tekst i dit foretrukne tekstbehandlingsprogram.



- Markér **Avanceret tilstand** som tilstandsindstilling for ControlCenter4.

1. Ilæg dokumentet.
2. Klik på ikonet  (**ControlCenter4**) på proceslinjen, og klik derefter på **Åbn**.
3. Klik på fanen **Scanning**.



4. Klik på knappen **OCR**.
Dialogboksen Scanningsindstillinger vises.

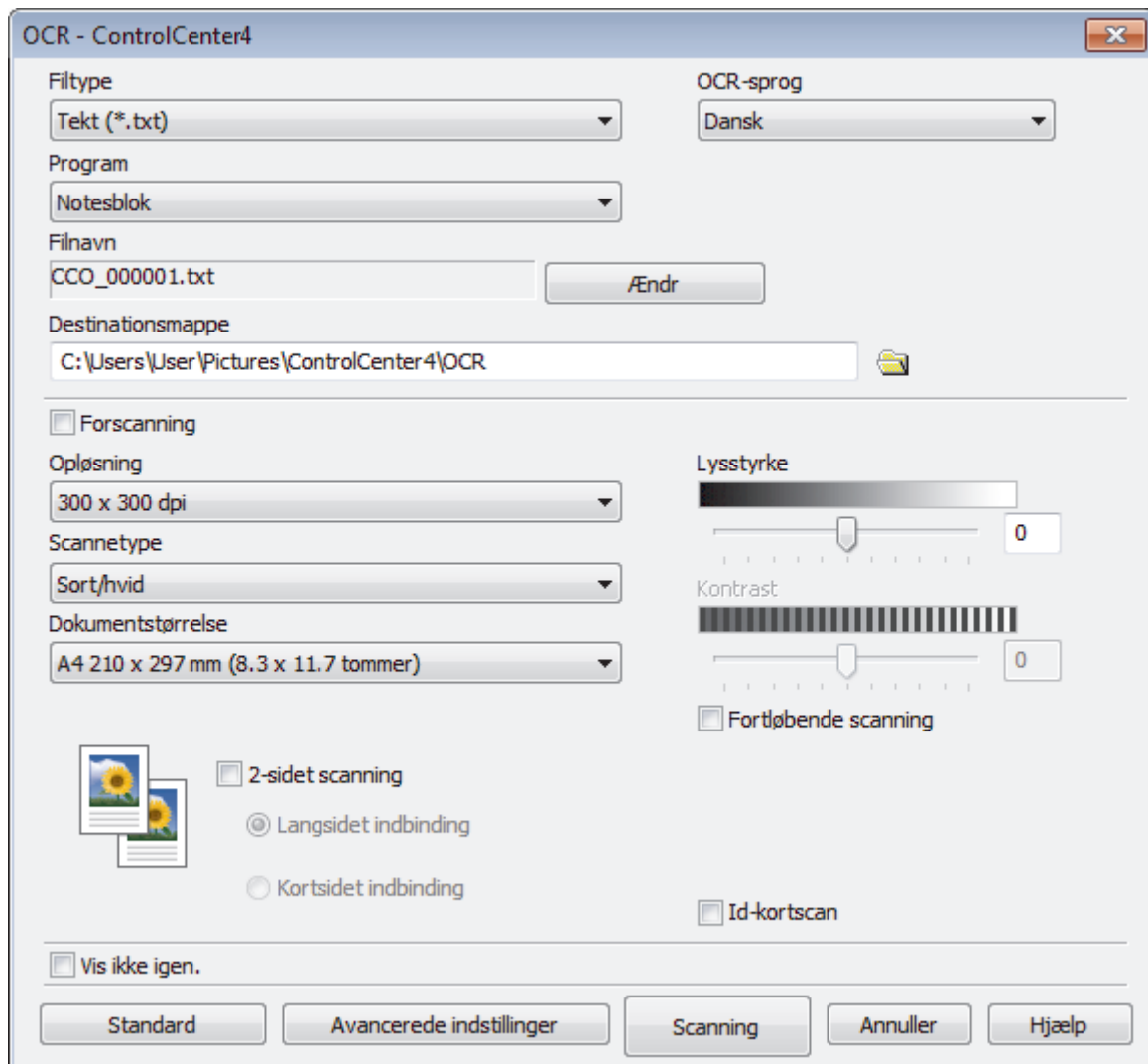

5. Du kan ændre scanningsindstillinger, f.eks. filformat, filnavn, destinationsmappe, opløsning og farve, hvis du har brug for det.



- Filnavnet ændres ved at klikke på **Ændr**.
- Klik på mapeikonet for at ændre **Destinationsmappe**.
- For at se en forhåndsvisning og konfigurere det scannede billede, skal du markere afkrydsningsfeltet **Forscanning**.

6. Klik på **Scanning**.

Maskinen scanner dokumentet, konverterer det til redigerbar tekst og sender det til dit standardtekstbehandlingsprogram.



Relaterede informationer

- [Scanning med ControlCenter4 Avanceret tilstand \(Windows\)](#)

Scanning til en Office-fil vha. ControlCenter4 Avanceret tilstand (Windows)

Maskinen kan konvertere scannede data til en Microsoft Word-, Microsoft PowerPoint- eller Microsoft Excel-fil.

- Markér **Avanceret tilstand** som tilstandsindstilling for ControlCenter4.
- Computeren skal være forbundet til internettet for at kunne bruge denne funktion.

1. Ilæg dokumentet.
2. Klik på ikonet  (**ControlCenter4**) på proceslinjen, og klik derefter på **Åbn**.
3. Klik på fanen **Scanning**.



4. Klik på knappen **E-mail** eller **Fil**.
Dialogboksen Scanningsindstillinger vises.
5. Klik på **Filtype** rullelisten, og vælg indstillingen **Microsoft Office Word (*.docx)**, **Microsoft Office PowerPoint (*.pptx)** eller **Microsoft Office Excel (*.xlsx)**.
6. Du kan ændre scanningsindstillingerne efter behov.
7. Klik på knappen **Scanning**.
Hvis der vises en dialogboks vedrørende internetforbindelsen, skal du læse oplysningerne og klikke på **OK**.

✓ Relaterede informationer

- [Scanning med ControlCenter4 Avanceret tilstand \(Windows\)](#)

Scanningsindstillinger for ControlCenter4 Avanceret tilstand (Windows)

Indstillinger	Tilgængelige funktioner			
	Billede	OCR	E-mail	Fil
Filtype	Ja	Ja	Ja	Ja
Program	Ja	Ja	-	-
OCR-sprog (Kun tilgængelig for visse modeller)	-	Ja	-	-
Filnavn	Ja	Ja	Ja	Ja
Destinationsmappe	Ja	Ja	Ja	-
Scanningsplacering	-	-	-	Ja
Vis mappe	-	-	-	Ja
Vis vinduet Gem som	-	-	-	Ja
Filstørrelseprioritet	Ja	-	Ja	Ja
Forscanning	Ja	Ja	Ja	Ja
Opløsning	Ja	Ja	Ja	Ja
Scannetype	Ja	Ja	Ja	Ja
Dokumentstørrelse	Ja	Ja	Ja	Ja
Lysstyrke	Ja	Ja	Ja	Ja
Kontrast	Ja	Ja	Ja	Ja
Fortløbende scanning	Ja	Ja	Ja	Ja
2-sidet scanning	Ja	Ja	Ja	Ja
Auto beskæring	Ja	-	Ja	Ja
Id-kortscan	Ja	Ja	Ja	Ja
Avancerede indstillinger	Ja	Ja	Ja	Ja
Standard	Ja	Ja	Ja	Ja

Filtype

Vælg den filtype, du vil bruge til de scannede data.

For **Billede**, **E-mail** og **Fil**:

- **Windows Bitmap (*.bmp)**
- **JPEG (*.jpg)** (anbefales til de fleste brugere til scanning af billeder)
- **TIFF enkelt-sidet (*.tif)**
- **TIFF fler-sidet (*.tif)**
- **Portable Network Graphics (*.png)**
- **PDF enkelt-sidet (*.pdf)** (anbefales til scanning og deling af dokumenter)
- **PDF fler-sidet (*.pdf)** (anbefales til scanning og deling af dokumenter)
- **PDF/A enkelt-side (*.pdf)** (anbefales til scanning og deling af dokumenter)
- **PDF/A fler-sidet (*.pdf)** (anbefales til scanning og deling af dokumenter)
- **Højkomprimeret PDF enkelt-sidet (*.pdf)**
- **Højkomprimeret PDF fler-sidet (*.pdf)**
- **Sikker PDF enkelt-sidet (*.pdf)**
- **Sikker PDF fler-sidet (*.pdf)**
- **Søgbare PDF enkelt-sidet (*.pdf)**

-
- **Søgbar PDF fler-sidet (*.pdf)**
 - **XML Paper Specification (*.xps)** (XML-papirspecifikationen er tilgængelig til Windows 7, Windows 8 og Windows 10, eller når du bruger apps, der understøtter XML-papirspecifikationsfiler)

For **OCR**:

- **Tekt (*.txt)**
- **HTML 3.2 (*.htm)**
- **HTML 4.0 (*.htm)**
- **Søgbar PDF enkelt-sidet (*.pdf)**
- **Søgbar PDF fler-sidet (*.pdf)**
- **WordPad (*.rtf)**
- **RTF Word 2000 (*.rtf)**
- **WordPerfect 9, 10 (*.wpd)**
- **Microsoft Excel 2003, XP (*.xls)**

For **E-mail** og **Fil**:

- **Microsoft Office Word (*.docx)** (Kun tilgængelig for visse modeller)
- **Microsoft Office PowerPoint (*.pptx)** (Kun tilgængelig for visse modeller)
- **Microsoft Office Excel (*.xlsx)** (Kun tilgængelig for visse modeller)

Program

Vælg destinationsprogrammet på rullelisten.

OCR-sprog

Indstil sproget for optisk tegngenkendelse (OCR), så det passer til sproget i det scannede dokument (Kun tilgængelig for visse modeller).

Filnavn

Klik på **Ændr** for at ændre filnavnets præfiks.

Destinationsmappe

Klik på mapeikonet for at gennemse og vælge en mappe til de scannede dokumenter.

Scanningsplacering

Vælg alternativknappen **Mappe** eller **SharePoint** for at angive, hvor du vil gemme de scannede dokumenter.

Vis mappe

Vælg denne indstilling for at få vist destinationsmappen automatisk efter scanningen.

Vis vinduet Gem som

Vælg denne indstilling for at angive destinationen for det scannede billede, hver gang du scanner.

Filstørrelseprioritet

Juster datakomprimeringsgraden for det scannede billede. Skift filstørrelse ved at flytte skyderen **Filstørrelseprioritet** til højre eller venstre.

Forscanning

Vælg **Forscanning** for at få vist dit billede og beskære det, før scanningen.

Opløsning

Vælg en scanningsopløsning på rullelisten **Opløsning**. Højere opløsninger kræver mere hukommelse og overførselstid, men giver et finere scannet billede.

Scannetype

Vælg mellem en række scanningsfarvedybder .

- **Auto**

Bruges til alle typer dokumenter. Denne tilstand vælger automatisk en passende farvedybde til dokumentet.

- **Sort/hvid**
Bruges til tekst eller stregtegninger.
- **Grå (fejlspredning)**
Bruges til fotografier eller grafik. (Error Diffusion/Fejldiffusering er en metoden til at fremstille simulerede grå billeder ved hjælp af ægte grå punkter. Sorte punkter anbringes i et bestemt mønster for at opnå en grå fremtoning.)
- **Ægte Grå**
Bruges til fotografier eller grafik. Denne funktion er mere præcis, fordi den anvender op til 256 gråtoner.
- **24bit Farve**
Giver et billede med den mest præcise farve gengivelse. I denne tilstand bruges op til 16,8 millioner farver til at scanne billedet, men den kræver mest hukommelse og har den længste overførselstid.

Dokumentstørrelse

Vælg den nøjagtige dokumentstørrelse på rullelisten **Dokumentstørrelse**.

- Hvis du vælger indstillingen **1 til 2 (A4)**, deles det scannede billede i to A5-dokumenter.

Lysstyrke

Indstil **Lysstyrke**-niveauet ved at trække skyderen til højre eller venstre for at gøre billedet lysere eller mørkere. Hvis det scannede billede er for lyst, skal du indstille et lavere niveau for lysstyrken og scanne dokumentet igen. Hvis billedet er for mørkt, skal du indstille et højere niveau for lysstyrken og scanne dokumentet igen. Du kan også indtaste en værdi i feltet for at indstille niveauet for **Lysstyrke**.

Kontrast

Du kan øge eller reducere niveauet for **Kontrast** ved at flytte skyderen til højre eller venstre. En forøgelse fremhæver de mørke og lyse områder i billedet, mens en reduktion viser flere detaljer i grå områder. Du kan også indtaste en værdi i feltet for at indstille niveauet for **Kontrast**.

Fortløbende scanning

Vælg denne indstilling for at scanne flere sider. Efter en side er scannet, kan du vælge enten at fortsætte med at scanne eller at afslutte.

2-sidet scanning

Markér dette afkrydsningsfelt for at scanne begge sider af dokumentet. Ved anvendelse af funktionen automatisk 2-sidet scan, skal du vælge enten **Langsided indbinding**- eller **Kortsidet indbinding**-muligheden, alt afhængigt af layoutet på din original, for at sikre dig, at den datafil, du opretter, vises korrekt.

Auto beskæring

Scanning af flere dokumenter placeret på scannerglaspladen. Maskinen scanner hvert dokument og opretter separate filer eller en enkelt fil med flere sider.

Id-kortscan

Markér dette afkrydsningsfelt for at scanne begge sider af et ID-kort på én side.

Avancerede indstillinger

Konfigurer avancerede indstillinger ved at klikke på knappen **Avancerede indstillinger** i dialogboksen Scanningsindstillinger.

- **Fjern gennemskin / mønster**
 - **Fjern baggrundsfarve**
Fjern dokumenters basisfarve for at gøre de scannede data lettere at læse.
- **Roter billede**
Roter det scannede billede.
- **Spring blank side over**
Fjern dokumentets tomme sider fra scanningsresultaterne. (Kun tilgængelig for visse modeller)
- **Vis scanningsresultater**
Vis den samlede mængde gemte sider og tomme sider, der er sprunget over, på computerskærmen. (Kun tilgængelig for visse modeller)

ADF Auto ret op

Indstil maskinen til automatisk at korrigere et skævt dokument. (Kun tilgængelig for visse modeller)

Standard

Vælg denne mulighed for at gendanne fabriksindstillingerne.



Relaterede informationer

- [Scanning med ControlCenter4 Avanceret tilstand \(Windows\)](#)
-



Scanning med Nuance™ PaperPort™ 14SE eller andre Windows-apps

Du kan bruge programmet Nuance™ PaperPort™ 14SE til scanning.

- Klik på  (**Brother Utilities**), vælg **Mere** i venstre navigationslinje, og klik derefter på **PaperPort** for at downloade programmet Nuance™ PaperPort™ 14SE.
- Nuance™ PaperPort™ 14SE understøtter Windows 7, Windows 8, Windows 8.1, Windows 10 Home, Windows 10 Pro, Windows 10 Education og Windows 10 Enterprise.
- Klik på programmets **Hjælp**-menu, og klik derefter på **Godt i gang** i **Hjælp**-båndet for at få detaljerede anvisninger vedrørende brug af hvert program.



Instruktionerne for scanning i disse trin er til PaperPort™ 14SE. Ved brug af andre Windows-programmer er trinnene næsten de samme. PaperPort™ 14SE understøtter både TWAIN- og WIA-drivere. TWAIN-driveren (anbefales) er brugt i disse trin.

- Afhængigt af din maskinmodel medfølger Nuance™ PaperPort™ 14SE muligvis ikke. Hvis programmet ikke medfølger, kan du bruge andre programmer, der understøtter scanning.
1. Ilæg dokumentet.
 2. Start PaperPort™ 14SE.
Gør et af følgende:
 - Windows 7
På din computer skal du klikke på  (**start**) > **Alle programmer** > **Nuance PaperPort 14** > **PaperPort**.
 - Windows 8
Klik på  (**PaperPort**).
 - Windows 10
Klik på  > **Nuance PaperPort 14** > **PaperPort**.
 3. Klik på **Skrivebord**-menuen og derefter på **Scanningsindstillinger** i **Skrivebord**-båndet.
Panelet **Scan eller hent foto** vises på listen i venstre side af skærmen.
 4. Klik på **Vælg**.
 5. På listen med tilgængelige scannere skal du vælge **TWAIN: TW-Brother MFC-XXXX** eller **TWAIN: TW-Brother MFC-XXXX LAN** (hvor MFC-XXXX er modelnavnet på din maskine). Hvis du vil bruge WIA-driveren, skal du vælge den Brother-driver, der har "WIA" som præfiks.
 6. Markér afkrydsningsfeltet **Vis scannerdialogboks** på panelet **Scan eller hent foto**.
 7. Klik på **Scan**.
Dialogboksen Scannerkonfiguration vises.

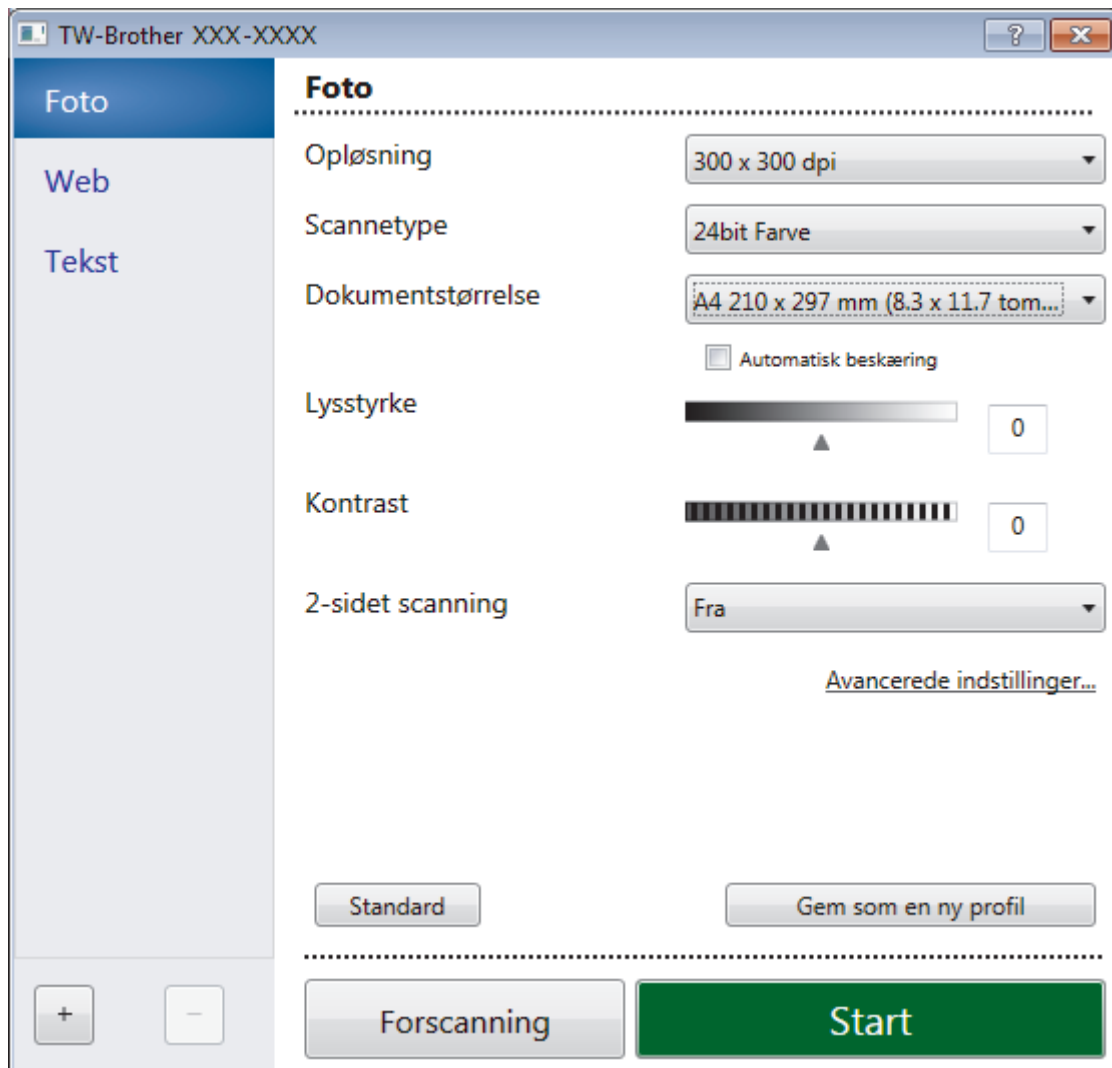

8. Juster om nødvendigt indstillingerne i dialogboksen Scannerkonfiguration.
9. Klik på rullelisten **Dokumentstørrelse**, og vælg dokumentstørrelsen.



Scanning af begge sider af dokumentet:

Automatisk 2-sidet scanning er kun tilgængelig ved brug af ADF'en.

Du kan ikke bruge Forscan til at få en forhåndsvisning af billedet.

10. Klik på **Forscanning** for at få vist et eksempel på dit billede og beskære uønskede dele inden scanning.
11. Klik på **Start**.
Maskinen scanner.



Relaterede informationer

- [Scanning fra din computer \(Windows\)](#)
 - [TWAIN-driverindstillinger \(Windows\)](#)

TWAIN-driverindstillinger (Windows)

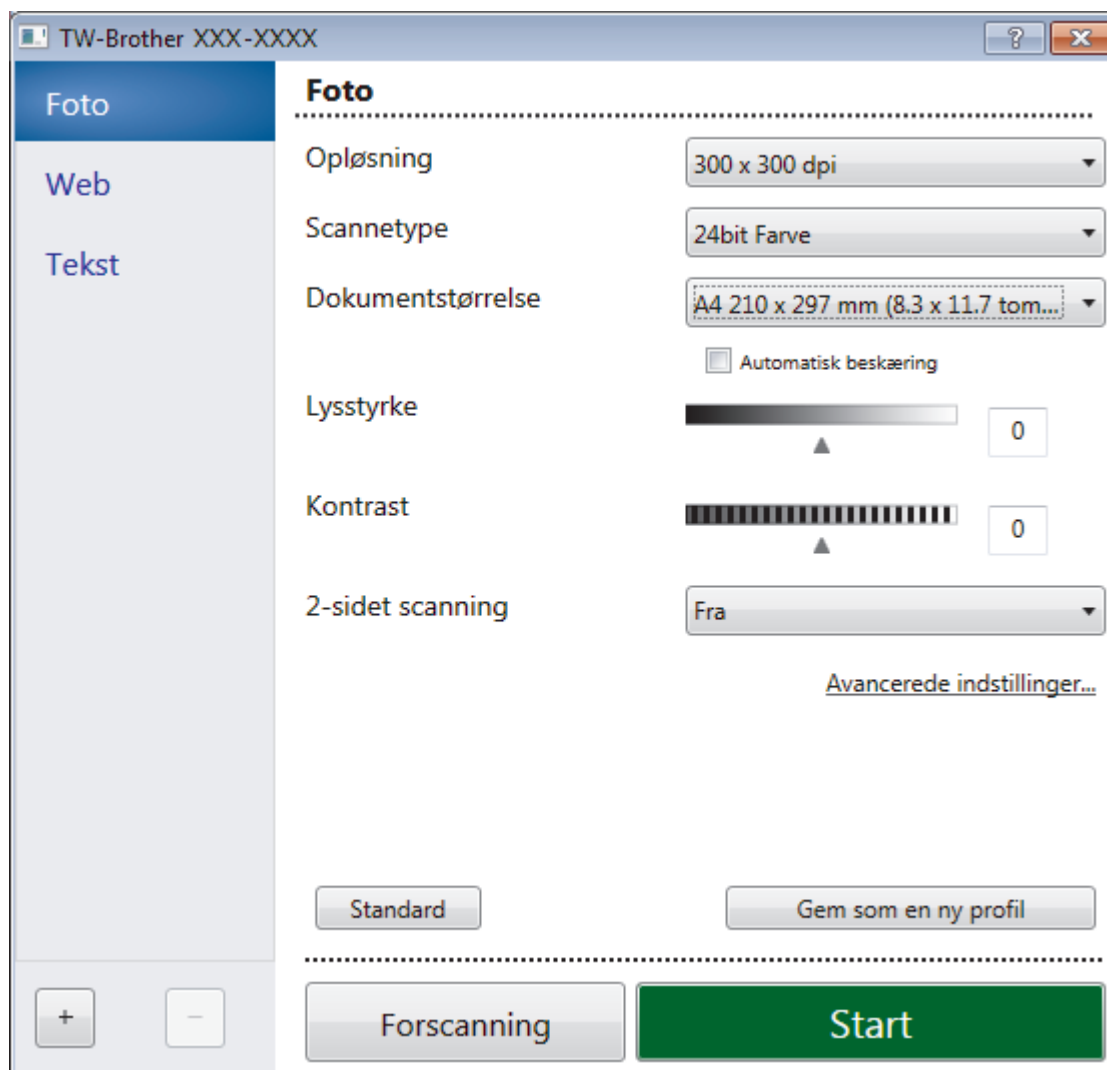

 Bemærk, at elementnavnene og de tilknyttede værdier varierer afhængigt af maskinen.

1. Scan

Vælg indstillingen **Foto**, **Web** eller **Tekst** afhængig af den dokumenttype, du ønsker at scanne.

Scan (billedtype)		Opløsning	Scannetype
Foto	Bruges til scanning af fotografier.	300 x 300 dpi	24bit Farve
Web	Bruges til at vedhæfte det scannede billede til websider.	100 x 100 dpi	24bit Farve
Tekst	Bruges til scanning af tekstdokumenter.	200 x 200 dpi	Sort/hvid

2. Opløsning

Vælg en scanningsopløsning på rullelisten **Opløsning** . Højere opløsninger kræver mere hukommelse og overførselstid, men giver et finere scannet billede.

3. Scannetype

Vælg mellem en række scanningsfarvedybder .

- **Sort/hvid**

Bruges til tekst eller stregtegninger.

- **Grå (fejlspredning)**

Bruges til fotografier eller grafik. (Error Diffusion/Fejldiffusering er en metoden til at fremstille simulerede grå billeder ved hjælp af ægte grå punkter. Sorte punkter anbringes i et bestemt mønster for at opnå en grå fremtoning.)

- **Ægte grå**

Bruges til fotografier eller grafik. Denne funktion er mere præcis, fordi den anvender op til 256 gråtoner.

- **24bit Farve**

Giver et billede med den mest præcise farve gengivelse. I denne tilstand bruges op til 16,8 millioner farver til at scanne billedet, men den kræver mest hukommelse og har den længste overførselstid.

4. Dokumentstørrelse

Vælg den præcise størrelse på dokumentet fra en række af forudindstillede scan-størrelser.

Hvis du vælger **Bruger**, vises dialogboksen **Bruger dokumentstørrelse**, og du kan angive dokumentstørrelsen.

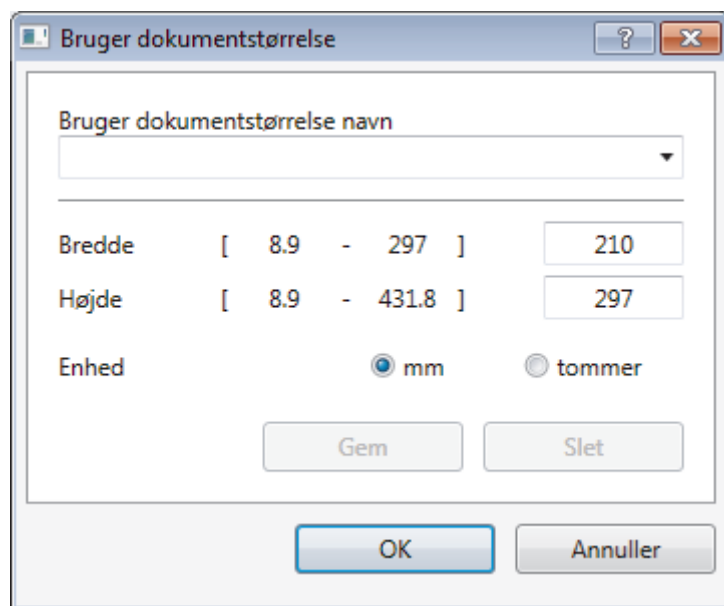

5. Lysstyrke

Indstil **Lysstyrke**-niveauet ved at trække skyderen til højre eller venstre for at gøre billedet lysere eller mørkere. Hvis det scannede billede er for lyst, skal du indstille et lavere niveau for lysstyrken og scanne dokumentet igen. Hvis billedet er for mørkt, skal du indstille et højere niveau for lysstyrken og scanne dokumentet igen. Du kan også indtaste en værdi i feltet til indstilling af lysstyrkeniveauet.

6. Kontrast

Du kan øge eller reducere niveauet for **Kontrast** ved at flytte skyderen til højre eller venstre. En forøgelse fremhæver de mørke og lyse områder i billedet, mens en reduktion viser flere detaljer i grå områder. Du kan også indtaste en værdi i feltet til indstilling af kontrastniveauet.

7. 2-sidet scanning

Scan begge sider af dokumentet. Når du bruger den automatiske funktion til 2-sidet scanning, skal du vælge indstillingen **Langsided indbinding** eller **Kortsided indbinding** fra rullelisten **2-sidet scanning**, så siderne vender den ønskede vej, når du vender siderne. (Kun tilgængelig for visse modeller)

8. Automatisk beskæring

Scanning af flere dokumenter placeret på scannerglaspladen. Maskinen scanner hvert dokument og opretter separate filer eller en enkelt fil med flere sider.

9. Avancerede indstillinger...

Konfigurer avancerede indstillinger ved at klikke på linket **Avancerede indstillinger...** i dialogboksen Scanneropsætning.

- **Papir**

- **Automatisk rettelse af skævhed**

Indstil maskinen til at korrigere skæv dokumentplacering, når siderne er scannet fra ADF.

-
- **Roter billede**
Roter det scannede billede.
 - **Forbedring**
 - **Baggrundsbehandling**
 - **Fjern gennemskin / mønster**
Forebyggelse af gennemtrængning.
 - **Fjern baggrundsfarve**
Fjern dokumenters basisfarve for at gøre de scannede data lettere at læse.
 - **Farveudfald**
Vælg en farve, der skal fjernes fra det scannede billede.
 - **Fed skrift formatering**
Fremhæv tegnene i originalen ved at lave dem i fed skrift.
 - **Korrektion af slørede tegn**
Korriger knækkede eller ufuldstændige tegn i originalen for at gøre dem lettere at læse.
 - **Fremhævelse af kant**
Gør tegnene i originalen skarpere.
 - **Reducer støj**
Denne indstilling forbedrer kvaliteten af dine scannede billeder. Indstillingen **Reducer støj** er kun tilgængelig efter valg af indstillingen **24bit Farve** og en af scanningsopløsningerne **300 x 300 dpi**, **400 x 400 dpi** eller **600 x 600 dpi**.
 - **Papirhåndtering**
 - **Kantfyldning**
Udfyld kanterne på fire sider af det scannede billede vha. den valgte farve og område.
 - **Spring blank side over**
Fjern dokumentets tomme sider fra scanningsresultaterne. (Kun tilgængelig for visse modeller)
 - **Kontinuerlig scanning**
Vælg denne indstilling for at scanne flere sider. Efter en side er scannet, kan du vælge enten at fortsætte med at scanne eller at afslutte.



Relaterede informationer

- [Scanning med Nuance™ PaperPort™ 14SE eller andre Windows-apps](#)
-

Scan ved hjælp af Windows Fax og scanning

Appen Windows Fax og scanning er en anden mulighed du kan bruge til at scanne.

- Windows Fax og scanning bruger WIA-scannerdriveren.
- Hvis du ønsker at beskære en del af en side efter at have for-scannet et dokument, skal du scanne fra scannerglasruden (også kaldet flatbed).

1. Ilæg dokumentet.
2. Scan ved hjælp af Windows Fax og scanning
3. Klik på **Filer > Ny > Scan**.
4. Vælg den scanner, du vil bruge.
5. Klik på **OK**.

Dialogboksen **Ny scanning** vises.

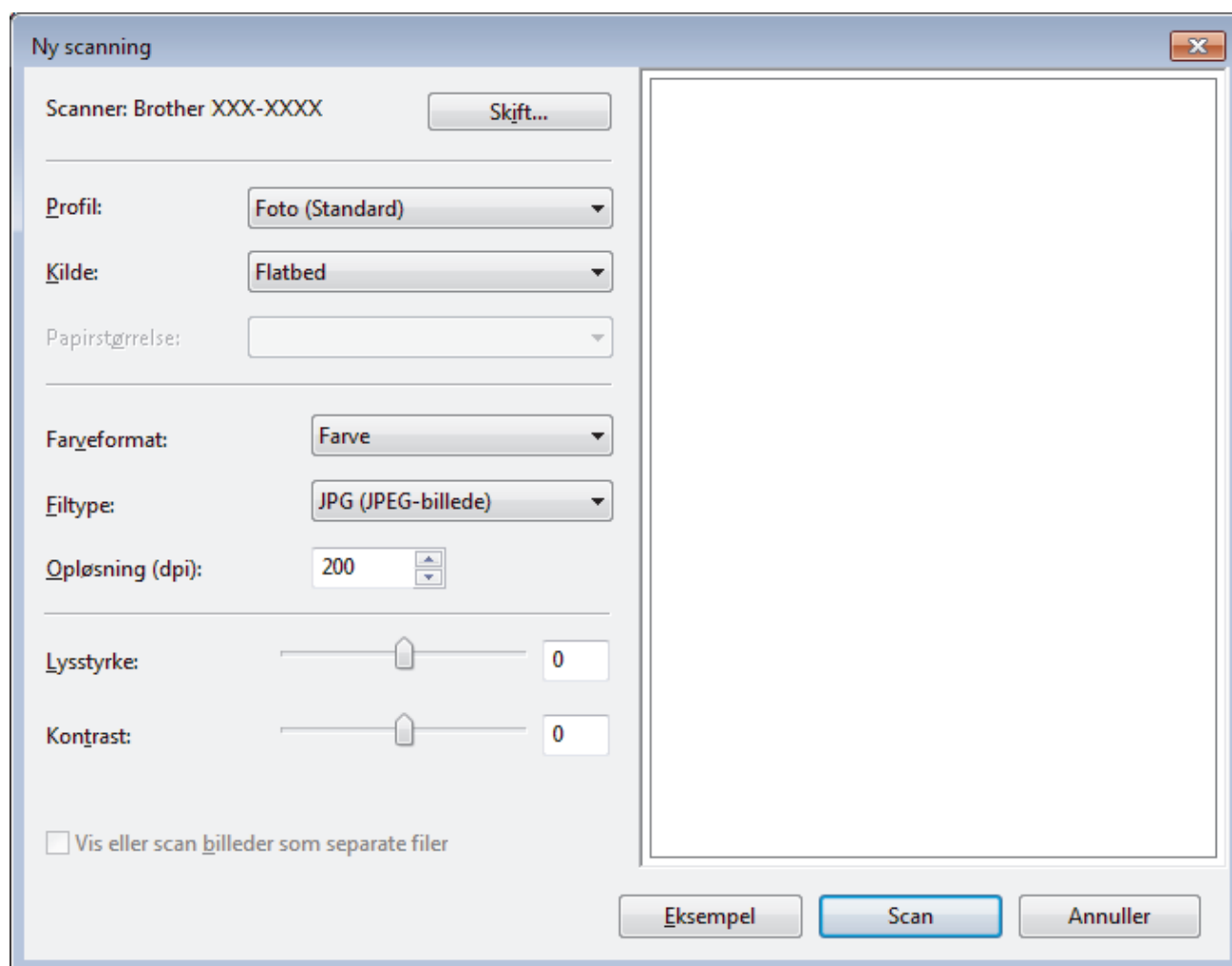

6. Juster om nødvendigt indstillingerne i dialogboksen Scannerkonfiguration.

Scanneropløsningen kan indstilles til maksimalt 1200 dpi. Hvis du vil scanne med en højere opløsning, skal du bruge softwaren **Scanner Utility** fra **Brother Utilities**.

Hvis din maskine understøtter 2-sidet scanning, og du vil scanne begge sider af dit dokument, skal du vælge **Føder (scan begge sider)** som **Kilde**.

7. Klik på **Scan**.

Maskinen begynder at scanne dokumentet.



Relaterede informationer

- [Scanning fra din computer \(Windows\)](#)
- [WIA-driverindstillinger \(Windows\)](#)

WIA-driverindstillinger (Windows)

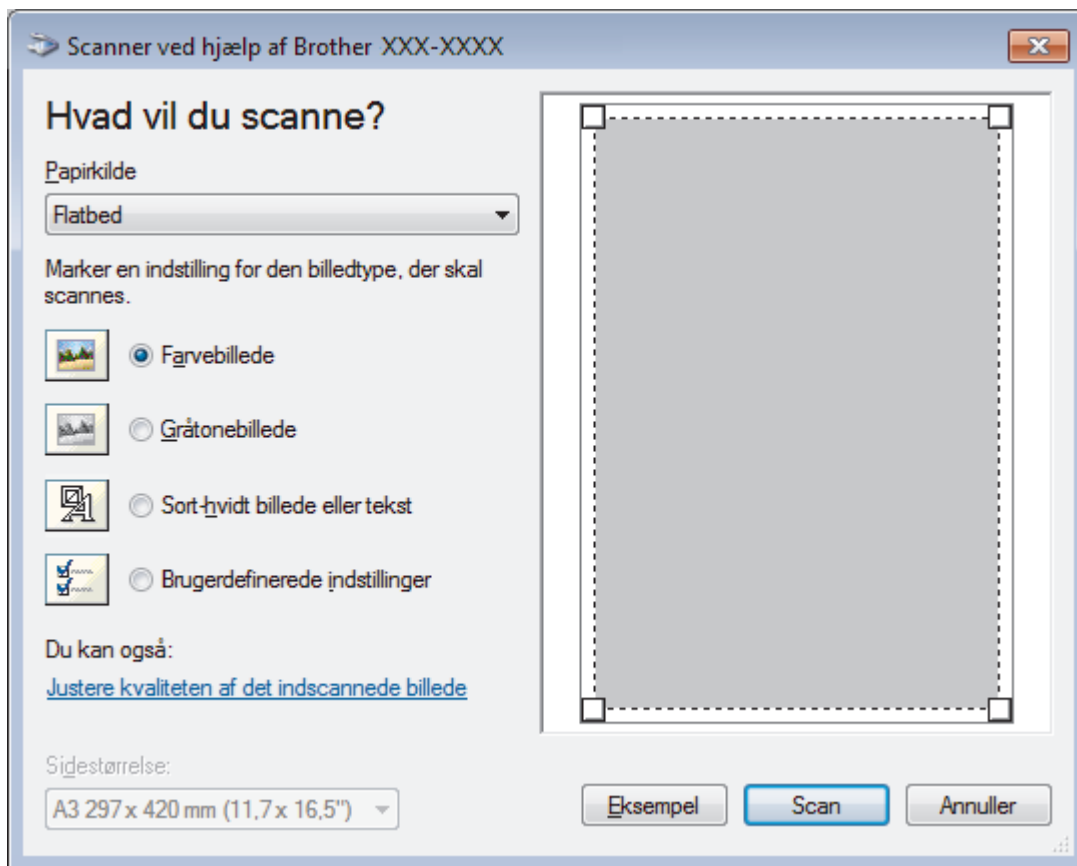

Papirkilde

Vælg indstillingen **Dokumentføder** eller **Flatbed** på rullelisten.

Billedtype

Vælg **Farvebillede**, **Gråtonebillede**, **Sort-hvidt billede eller tekst** eller **Brugerdefinerede indstillinger** for den type dokument, du vil scanne.

Hvis du vil ændre avancerede indstillinger, skal du klikke på linket **Justere kvaliteten af det indscannede billede**.

Sidestørrelse

Sidestørrelse-valgmuligheden er tilgængelig, når du har valgt **Dokumentføder** som **Papirkilde**.

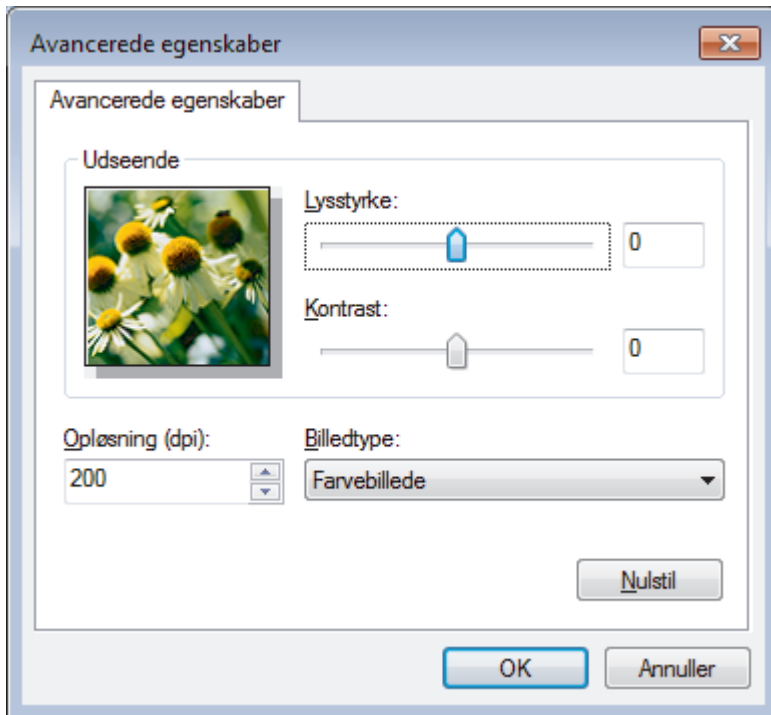

Lysstyrke

Indstil **Lysstyrke**-niveauet ved at trække skyderen til højre eller venstre for at gøre billedet lysere eller mørkere. Hvis det scannede billede er for lyst, skal du indstille et lavere niveau for lysstyrken og scanne dokumentet igen. Hvis billedet er for mørkt, skal du indstille et højere niveau for lysstyrken og scanne dokumentet igen.

Kontrast

Du kan øge eller reducere niveauet for **Kontrast** ved at flytte skyderen til højre eller venstre. En forøgelse fremhæver de mørke og lyse områder i billedet, mens en reduktion viser flere detaljer i grå områder. Du kan også indtaste en værdi i feltet til indstilling af kontrastniveauet.

Opløsning (dpi)

Vælg en scanningsopløsning fra listen **Opløsning (dpi)**. Højere opløsninger kræver mere hukommelse og overførselstid, men giver et finere scannet billede.



Relaterede informationer

- [Scan ved hjælp af Windows Fax og scanning](#)

Installer BookScan Enhancer og Whiteboard Enhancer (Windows)

BookScan Enhancer og Whiteboard Enhancer er billedbehandlingsprogrammer. BookScan Enhancer kan automatisk korrigere billeder, der er scannet fra bøger. Whiteboard Enhancer kan rense og forbedre tekst og billeder på fotos, der er taget af et whiteboard.

Disse programmer er ikke tilgængelige for Windows Server-serien.

- Maskinen skal tændes og have forbindelse til computeren.
- Computeren skal have forbindelse til internettet.
- Du skal være logget på med administratoradgangsrettigheder.

1. Klik på  (**Brother Utilities**).
2. Vælg maskinen i rullelisten.
3. Vælg **Mere** i venstre navigationslinje.
4. Klik på **BookScan&WhiteBoard Suite**, og følg vejledningen på skærmen for at installere.



Relaterede informationer

- [Scanning fra din computer \(Windows\)](#)

Scanning fra din computer (Mac)

Der er adskillige måder, hvorpå du kan bruge din Mac til at scanne fotografier og dokumenter på din Brother-maskine. Anvend de programmer, som Brother har tilvejebragt eller dit eget yndlingsprogram til at scanne.

- [Scan ved hjælp af Brother iPrint&Scan \(Mac\)](#)
- [Scan vha. TWAIN-kompatible programmer \(Mac\)](#)
- [Scanning med AirPrint \(macOS\)](#)

Scan ved hjælp af Brother iPrint&Scan (Mac)

1. Gå til menubjælken **Finder**, klik på **Gå > Programmer**, og dobbeltklik derefter på iPrint&Scan-ikonet. Brother iPrint&Scan-skærbilledet vises.
2. Hvis din Brother-maskine ikke er valgt, skal du klikke på knappen **Vælg din maskine** og derefter følge vejledningen på skærmen for at vælge din Brother-maskine.
3. Klik på ikonet **Scanning**, og følg derefter vejledningen på skærmen for at scanne dine dokumenter.



Relaterede informationer

- [Scanning fra din computer \(Mac\)](#)

Relaterede emner:

- [Brother iPrint&Scan til Windows og Mac](#)
- [Skift scanningsknapindstillinger fra Brother iPrint&Scan \(Mac\)](#)

Scan vha. TWAIN-kompatible programmer (Mac)

Du kan også scanne vha. TWAIN-kompatible programmer. Se manualen til dit program for at få flere oplysninger om scanningsproceduren.

Hvis du vil bruge Brother TWAIN-driveren, skal du gå til modellens **Downloads**-side i Brother Solutions Center på support.brother.com og downloade **Scannerdriver (TWAIN)**.

1. Start dit grafikprogram, og vælg derefter scanningshandlingen.

Dialogboksen Scanneropsætning vises.

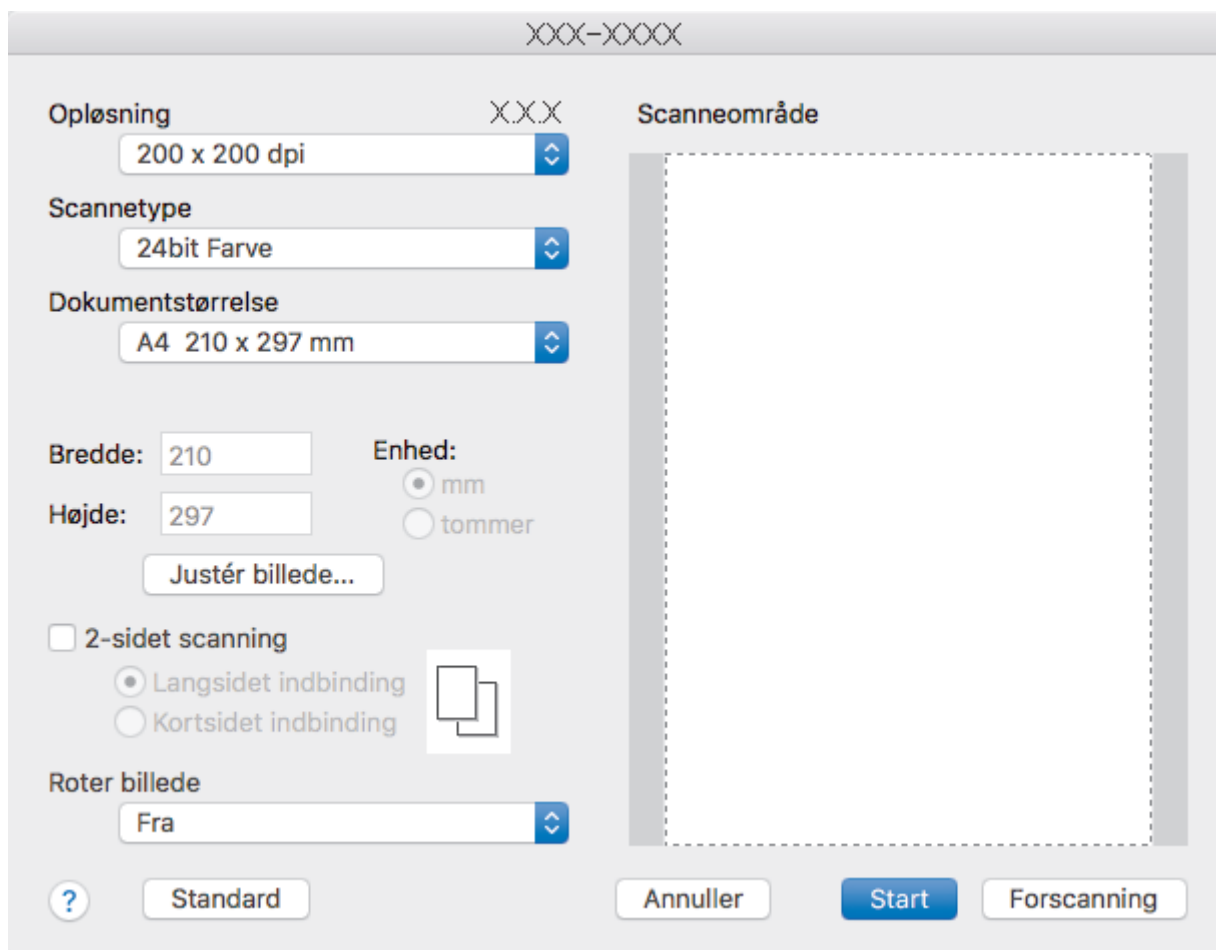

2. Skift om nødvendigt scanningsindstillinger som f.eks. **Opløsning**, **Scannetype** eller **Justér billede**.
3. Klik på pop-op menuen **Dokumentstørrelse**, og vælg dernæst din dokumentstørrelse.
4. Klik på valgmuligheden **Forscanning**, hvis du ønsker at få vist dit billede og bortskære ikke-ønskede dele inden scanning.



- Når du har valgt dokumentstørrelse, skal du justere scanningsområdet ved at holde museknappen nedtrykket og trække musemarkøren over den del, du vil scanne.
- Scanning af begge sider af dokumentet:
Automatisk 2-sidet scanning er kun tilgængelig ved brug af ADF'en.
Du kan ikke justere scanningsområdet.
Du kan ikke bruge Forscan til at få en forhåndsvisning af billedet.

5. Klik på **Start**.

Maskinen scanner.



Relaterede informationer

- [Scanning fra din computer \(Mac\)](#)
- [TWAIN-driverindstillinger \(Mac\)](#)

TWAIN-driverindstillinger (Mac)

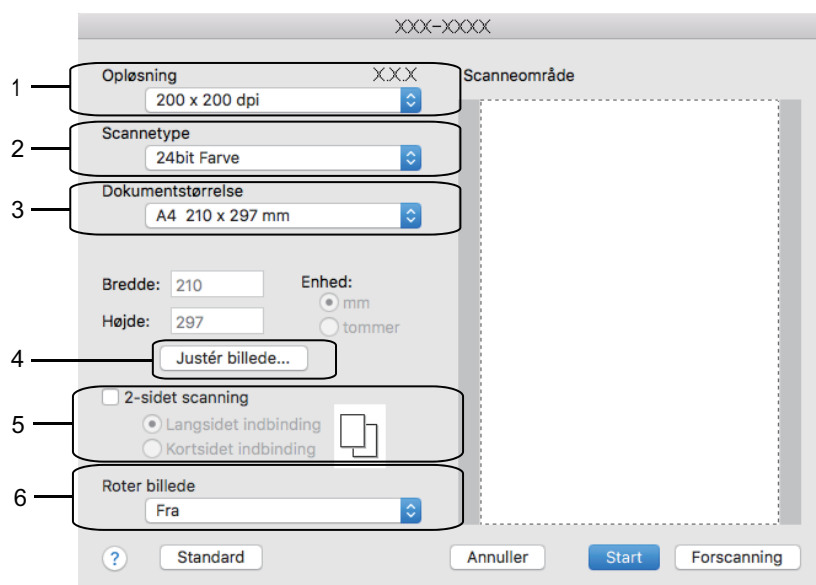

- Elementnavne og tilknyttede værdier varierer afhængigt af maskinen.
- Indstillingen **Kontrast** er kun tilgængelig efter markering af **Grå (fejlspredning)**, **Ægte grå** eller **24bit Farve** fra indstillingen **Scannetype**.

1. Opløsning

Vælg en scanningsopløsning i **Opløsning** pop op-menuen. Højere opløsninger kræver mere hukommelse og overførselstid, men giver et finere scannet billede.

2. Scannetype

Vælg mellem en række scanningsfarvedybder .

- **Sort/hvid**
Bruges til tekst eller stregtegninger.
- **Grå (fejlspredning)**
Bruges til fotografier eller grafik. (Error Diffusion/Fejldiffusering er en metoden til at fremstille simulerede grå billeder ved hjælp af ægte grå punkter. Sorte punkter anbringes i et bestemt mønster for at opnå en grå fremtoning.)
- **Ægte grå**
Bruges til fotografier eller grafik. Denne funktion er mere præcis, fordi den anvender op til 256 gråtoner.
- **24bit Farve**
Giver et billede med den mest præcise farve gengivelse. I denne tilstand bruges op til 16,8 millioner farver til at scanne billedet, men den kræver mest hukommelse og har den længste overførselstid.

3. Dokumentstørrelse

Vælg den præcise størrelse på dokumentet fra en række af forudindstillede scan-størrelser.

- Hvis du vælger **Bruger**, kan du angive dokumentstørrelsen.

Bredde:	<input type="text" value="210"/>	Enhed:	<input checked="" type="radio"/> mm
Højde:	<input type="text" value="297"/>		<input type="radio"/> tommer

4. Justér billede

Klik på **Justér billede**-knappen for at indstille andre billedkvaliteter.

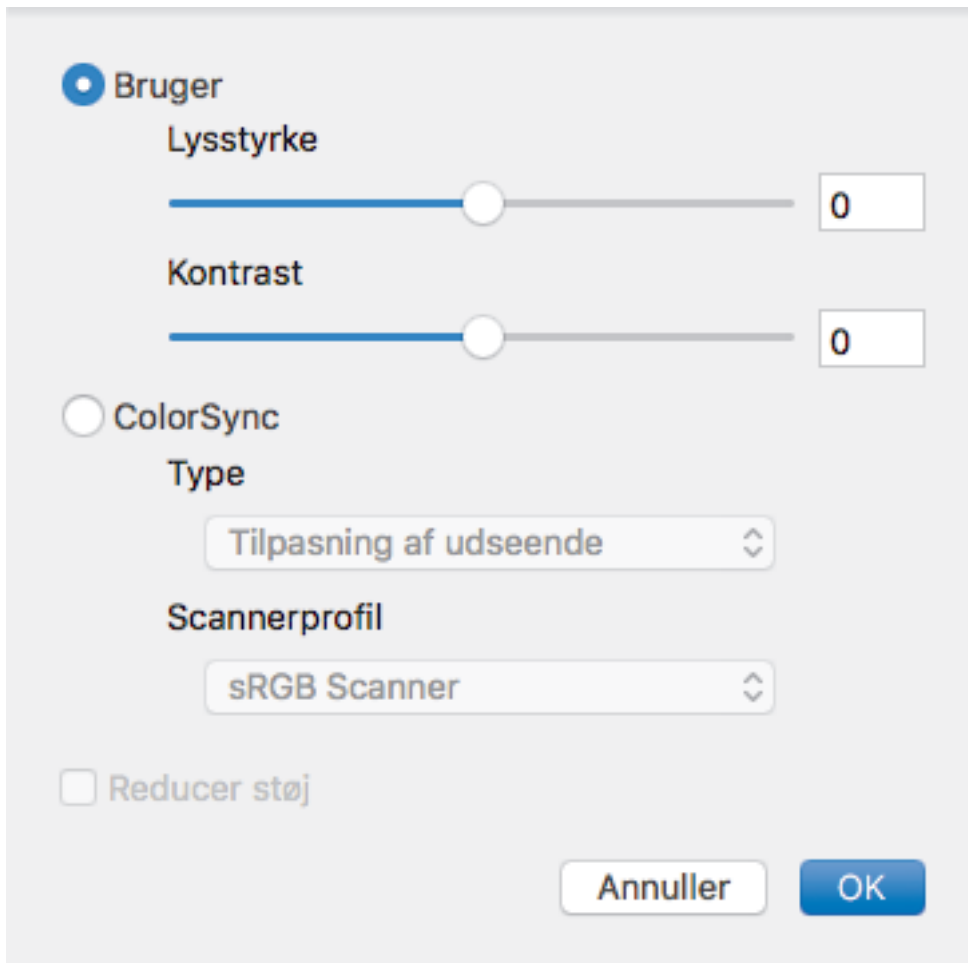

Lysstyrke

Indstil **Lysstyrke**-niveauet ved at trække slideren til højre eller venstre for at gøre billedet lysere eller mørkere. Hvis det scannede billede er for lyst, skal du indstille et lavere niveau for lysstyrken og scanne dokumentet igen. Hvis billedet er for mørkt, skal du indstille et højere niveau for lysstyrken og scanne dokumentet igen. Du kan også indtaste en værdi i feltet for at indstille lysstyrken.

Kontrast

Du kan øge eller reducere niveauet for **Kontrast** ved at flytte skyderen til højre eller venstre. En forøgelse fremhæver de mørke og lyse områder i billedet, mens en reduktion viser flere detaljer i grå områder. Du kan også indtaste en værdi i feltet for at indstille kontrasten.

Reducer støj

Forbedr og øg kvaliteten af dine scannede billeder med denne mulighed. **Reducer støj**-indstillingen gøres tilgængelig ved tilvalg af **24bit Farve**-indstillingen og **300 x 300 dpi**, **400 x 400 dpi**- eller **600 x 600 dpi**-scanningsopløsningerne.

5. 2-sidet scanning

Hvis du markerer dette afkrydsningsfelt, scanner maskinen begge sider af dokumentet. Når du anvender funktionen automatisk 2-sidet scan, skal du vælge enten **Langsided indbinding**- eller **Kortsidet indbinding**-muligheden, alt afhængigt af layoutet på originalen, for at sikre, at den oprettede fil vises korrekt.

(Kun tilgængelig for visse modeller)

6. Roter billede

Roter det scannede billede.



Relaterede informationer

- [Scan vha. TWAIN-kompatible programmer \(Mac\)](#)

Konfiguration af scanningsindstillinger ved hjælp af Web Based Management

- [Indstil Scan Job e-mailrapporten vha. Web Based Management](#)

Indstil Scan Job e-mailrapporten vha. Web Based Management

Når du scanner et dokument, sender maskinen automatisk en scan job e-mailrapport til den registrerede e-mailadresse.

1. Start din webbrowser.

Indtast "http://maskinens IP-adresse" på browserens adresselinje (hvor "maskinens IP-adresse" er IP-adressen for maskinen eller printserverens navn). F.eks. https://192.168.1.2

Hvis maskinen spørger om en adgangskode, skal du skrive den og derefter klikke på .

2. Klik på fanen **Scan**.
3. Klik på menuen **Scan Job e-mail report (Scan job-e-mailrapport)** i venstre navigationslinje.
4. Indtast e-mailadressen i feltet **Administrator Address (Administratoradresse)**.
5. For de ønskede scanningsfunktioner skal du vælge **On (Til)** for at sende en scan job e-mailrapporten.
6. Klik på **Submit (Send)**.



Relaterede informationer

- [Konfiguration af scanningsindstillinger ved hjælp af Web Based Management](#)

Kopiering

- [Kopier et dokument](#)
- [Forstør eller formindsk kopierede billeder](#)
- [Sortér kopier](#)
- [Fremstilling af sidelayoutkopier \(N i 1 eller plakat\)](#)
- [Kopier på begge sider af papiret \(2-sidet kopi\)](#)
- [Kopiering af et id-kort](#)
- [Brug genveje til A3-kopiering](#)
- [Kopi i blæksparetilstand](#)
- [Kopieringsindstillinger](#)
- [Brug af forindstillede kopiindstillinger](#)

Kopier et dokument

1. Kontroller, at du har lagt den korrekte papirstørrelse i papirbakken.
2. Læg dokumentet i.
3. Tryk på  [Kopi].



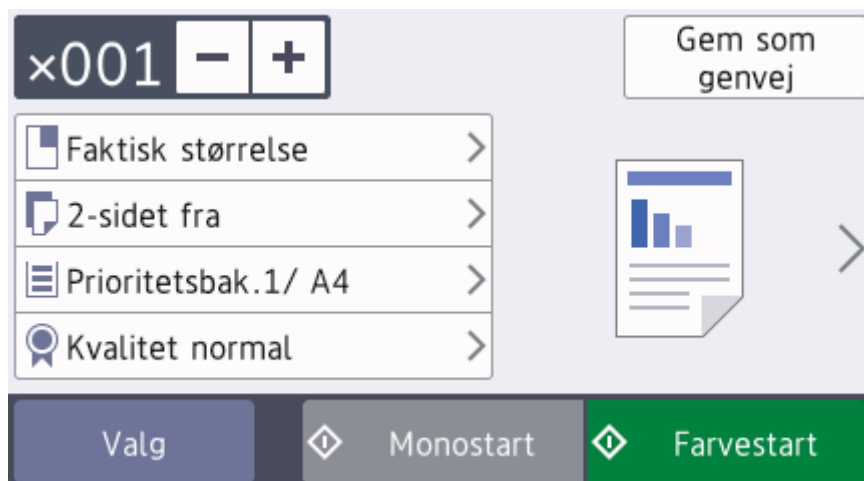

Touchscreen'en viser:



4. Du kan ændre kopiindstillingerne efter behov.



Når du lægger andet papir i end almindeligt papir i størrelse A4, skal du skifte indstillinger for [Papirstr.] og [Papirtype] ved at trykke på [Valg].

Indstilling	Beskrivelse
x001 (Antal kopier)	Indtast antallet af kopier på en af følgende måder: <ul style="list-style-type: none">• Tryk på – eller + på touchscreen'en.• Tryk på x001 for at få vist tastaturet på touchskærmen, og indtast derefter antallet af kopier vha. tastaturet på touchskærmen. Tryk på OK.• Indtast antallet af kopier vha. opkaldstastaturet.
Forudindstillinger for kopi	Du kan kopiere med mange forskellige indstillinger ved at trykke på de knapper, der allerede er konfigureret på maskinen. Tryk på > , og svirp til venstre eller højre, eller tryk på ◀ eller ▶ for at vælge disse indstillinger.
Valg	Tryk på Valg for kun at ændre kopiindstillingerne for den næste kopi. Når du er færdig med at ændre indstillingerne, skal du trykke på OK.
Indikatorer for aktuelle indstillinger	Tryk på følgende ikoner for kun at ændre disse indstillinger for den næste kopi: <ul style="list-style-type: none">•  Forstr/Fmindsk•  2-sidet kopi•  Vælg bakke•  Kvalitet



Når du er færdig med at vælge nye valgmuligheder, kan du gemme dem ved at trykke på knappen [Gem som genvej].

5. Tryk på [Monostart] eller [Farvestart].



Tryk på  for at stoppe kopieringen.



Relaterede informationer

- [Kopiering](#)



Relaterede emner:

- [Placering af dokumenter i den automatiske dokumentfremfører \(ADF\)](#)
 - [Læg dokumenter på scannerglaspladen](#)
 - [Brug af forindstillede kopiindstillinger](#)
 - [Kopieringsindstillinger](#)
-

Forstør eller formindsk kopierede billeder

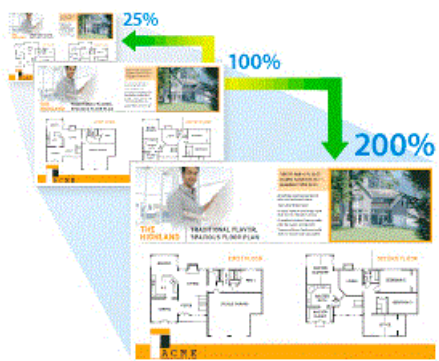
Vælg et forstørrelses- eller formindskelsesforhold for at ændre størrelsen på de kopierede data.



1. Ilæg dokumentet.
2. Tryk på  [Kopi].
3. Indtast antallet af kopier på en af følgende måder:
 - Tryk på [-] eller [+] på touchscreen'en.
 - Tryk på **x001** for at få vist tastaturet på touchskærmen, og indtast derefter antallet af kopier vha. tastaturet på touchskærmen. Tryk på [OK].
 - Indtast antallet af kopier vha. opkaldstastaturet.
4. Tryk på [Valg] > [Forstr/Fmindsk].
5. Svirp op eller ned, eller tryk på ▲ eller ▼ for at få vist de tilgængelige indstillinger, og tryk derefter på den indstilling, du vil ændre.
6. Gør et af følgende:
 - Hvis du har valgt valgmuligheden [Forstør] eller [Reducer], skal du trykke på det ønskede forstørrelses- eller formindskelsesforhold.
 - Hvis du har valgt indstillingen [Bruger (25-400%)], skal du trykke på  (tilbage) for at slette den viste procentdel eller trykke på ◀ for at flytte markøren og derefter indtaste et forstørrelses- eller formindskelsesforhold fra [25%] til [400%].
Tryk på [OK].
 - Fortsæt til næste trin, hvis du har valgt indstillingen [100%] eller [Tilpas til side].
7. Læs og bekræft den viste liste over indstillinger, du har valgt, og tryk så på [OK].
8. Tryk på [Monostart] eller [Farvestart], når du er færdig med at ændre indstillinger.



Hvis du har valgt indstillingen [Tilpas til side], justerer maskinen kopistørrelsen, så den passer til den papirstørrelse, du har indstillet i maskinen.

- Indstillingen [Tilpas til side] fungerer ikke korrekt, når dokumentet på scannerglaspladen ligger mere end tre grader skævt. Placer dokumentet med forsiden nedad i øverste venstre hjørne af scannerglaspladen vha. dokumentstyrene til venstre og øverst.
- Indstillingen [Tilpas til side] er ikke tilgængelig for dokumenter i Legal-størrelse.



Relaterede informationer

- [Kopiering](#)

Sortér kopier

Sortér flere kopier. Siderne stables i den rækkefølge, som de indføres, dvs.: 1, 2, 3 osv.

1. Ilæg dokumentet.
2. Tryk på  [Kopi].
3. Indtast antallet af kopier på en af følgende måder:
 - Tryk på [-] eller [+] på touchscreen'en.
 - Tryk på **x001** for at få vist tastaturet på touchskærmen, og indtast derefter antallet af kopier vha. tastaturet på touchskærmen. Tryk på [OK].
 - Indtast antallet af kopier vha. opkaldstastaturet.
4. Tryk på [Valg] > [Stak/Sortér] > [Sortér] for at sortere flere kopier.
5. Læs og bekræft den viste liste over indstillinger, du har valgt, og tryk så på [OK].
6. Tryk på [Monostart] eller [Farvestart], når du er færdig med at ændre indstillinger. Hvis du har placeret dokumentet i ADF'en, scanner maskinen siderne og begynder at udskrive.
7. **Hvis du bruger scannerglaspladen, gentages følgende trin for hver side af dokumentet:**
 - Placér den næste side på scannerglasset og tryk derefter på [Fortsæt] for at scanne siden.
 - Tryk på [Udført], når alle siderne er scannet.



Relaterede informationer

- [Kopiering](#)

Fremstilling af sidelayoutkopier (N i 1 eller plakat)

N i 1-kopifunktionen sparer papir ved at kopiere to eller fire sider af dokumentet på én side af kopien. Plakatkopifunktionen opdeler dokumentet i sektioner og forstørrer sektionerne, så de kan samles til en plakat. For at udskrive en plakat skal du bruge scannerglaspladen.









- Kontroller, at papirstørrelsen er indstillet til A4, A3, Letter eller Ledger.
- Du kan kun lave én plakatkopi ad gangen.

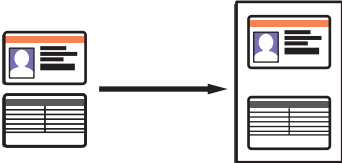

Funktionen 1 til 2 kopierer én papirstørrelse A3 eller Ledger på to papirstørrelser A4 eller Letter. Du kan kun lave én 1 til 2-kopi ad gangen.

1. Ilæg dokumentet.
2. Tryk på  [Kopi].
3. Indtast antallet af kopier på en af følgende måder:
 - Tryk på [-] eller [+] på touchscreen'en.
 - Tryk på **x001** for at få vist tastaturet på touchskærmen, og indtast derefter antallet af kopier vha. tastaturet på touchskærmen. Tryk på [OK].
 - Indtast antallet af kopier vha. opkaldstastaturet.
4. Tryk på [Valg] > [Sidelayout].
5. Svirp op eller ned, eller tryk på ▲ eller ▼ for at få vist valgmulighederne, og tryk derefter på den ønskede valgmulighed.

Indstilling	Beskrivelse
Fra (111)	-

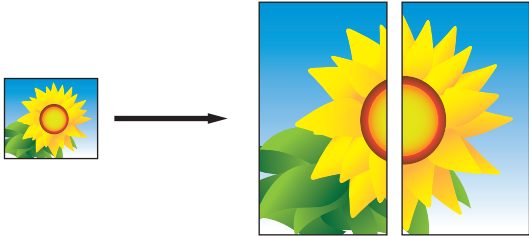
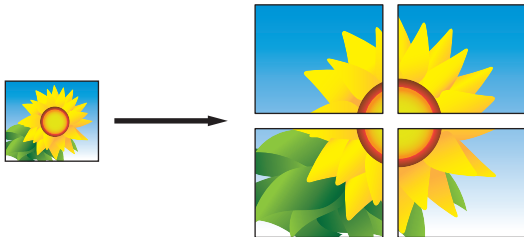
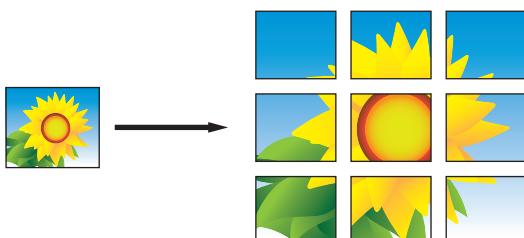
Indstilling	Beskrivelse
2 i 1 (stående)	
2 i 1 (Liggende)	
2i1 (ID) (Brug af scannerglaspladen)	
4 i 1 (Stående)	
4 i 1 (Liggende)	
1til2 (Brug af scannerglaspladen)	
Plakat (2x1) (Brug af scannerglaspladen)	
Plakat (2x2) (Brug af scannerglaspladen)	
Plakat (3x3) (Brug af scannerglaspladen)	

- Læs og bekræft den viste liste over indstillinger, du har valgt, og tryk så på [OK].
- Tryk på [Monostart] eller [Farvestart], når du er færdig med at ændre indstillinger. Hvis du har placeret dokumentet i ADF'en eller laver en plakat eller 1 til 2-kopi, scanner maskinen siderne og begynder udskrivning.
- Hvis du bruger scannerglaspladen, gentages følgende trin for hver side af dokumentet:

-
- Placér den næste side på scanner glasset og tryk derefter på [Fortsæt] for at scanne siden.
 - Tryk på [Udført], når alle siderne er scannet.



Relaterede informationer

- [Kopiering](#)
-

Kopiér på begge sider af papiret (2-sidet kopi)

Reducer papirforbruget ved at kopiere på begge sider af papiret.

- Du skal vælge et 2-sidet layout i de følgende indstillinger, før du kan begynde med 2-sidet kopiering.
- Layoutet for dit originale dokument bestemmer, hvilket 2-sidet kopilayout du bør vælge.
- Du kan kopiere 2-sidede dokumenter automatisk op til A3-størrelse med ADF'en.
- Du kan kun bruge almindeligt papir i størrelse A4, Letter, A5, A3, Ledger, Legal, Folio, Mexico Legal eller India Legal.

Stående

1-sidet til 2-sidet (vending langs lang kant)

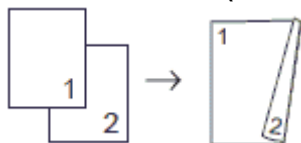

1-sidet til 2-sidet (vending langs kort kant)

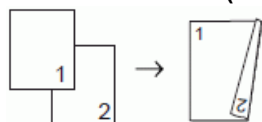

2-sidet til 2-sidet

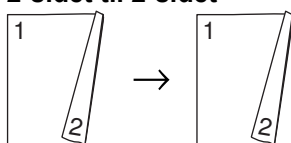

2-sidet til 1-sidet (vending langs lang kant)

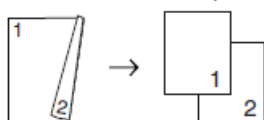

2-sidet til 1-sidet (vending langs kort kant)

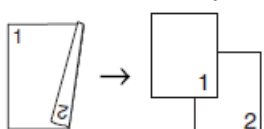

Liggende

1-sidet til 2-sidet (vending langs lang kant)

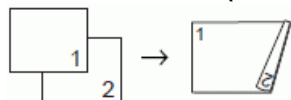

1-sidet til 2-sidet (vending langs kort kant)

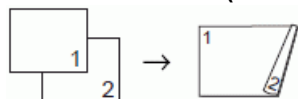

2-sidet til 2-sidet

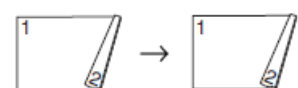

2-sidet til 1-sidet (vending langs lang kant)

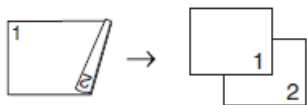

2-sidet til 1-sidet (vending langs kort kant)

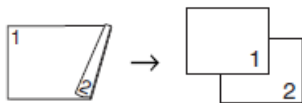

1. Ilæg dokumentet.
2. Tryk på  [Kopi].
3. Indtast antallet af kopier på en af følgende måder:
 - Tryk på [-] eller [+] på touchscreen'en.
 - Tryk på **x001** for at få vist tastaturet på touchskærmen, og indtast derefter antallet af kopier vha. tastaturet på touchskærmen. Tryk på [OK].
 - Indtast antallet af kopier vha. opkaldstastaturet.
4. Tryk på [Valg] > [Stak/Sortér] > [Sortér] for at sortere flere kopier.
5. Svirp op eller ned, eller tryk på ▲ eller ▼ for at få vist indstillingen [2-sidet kopi], og tryk derefter på den.
6. Gør et af følgende:
 - For at tage 2-sidede kopier manuelt af et 1-sidet dokument skal du følge disse trin:
 - a. For at ændre layoutindstillingerne skal du trykke på [Layout] og derefter trykke på [Vend lang kant] eller [Vend kort kant].
 - b. Tryk på [1-sidet⇒2-sidet].
 - For at tage 2-sidede kopier automatisk af et 2-sidet dokument automatisk, skal du trykke på [2-sidet⇒2-sidet].



Læg dit dokument i ADF for at bruge den automatiske 2-sidede kopifunktion.

- For at tage 1-sidede kopier manuelt af et 2-sidet dokument skal du følge disse trin:
 - a. For at ændre layoutindstillingerne skal du trykke på [Layout] og derefter trykke på [Vend lang kant] eller [Vend kort kant].
 - b. Tryk på [2-sidet⇒1-sidet].



Læg dit dokument i ADF for at bruge den automatiske 2-sidede kopifunktion.

7. Gennemgå dine indstillinger på touchscreen'en, og tryk på [OK].
8. Tryk på [Monostart] eller [Farvestart]. Hvis du har placeret dokumentet i ADF'en, scanner maskinen siderne og begynder at udskrive.
9. **Hvis du bruger scannerglaspladen, gentages følgende trin for hver side af dokumentet:**
 - Placér den næste side på scannerglasset og tryk derefter på [Fortsæt] for at scanne siden.
 - Tryk på [Udført], når alle siderne er scannet.

Berør IKKE den udskrevne side, før den udskubbes for anden gang. Maskinen udskriver den første side og udskubber papiret og trækker derefter papiret tilbage ind i maskinen for at udskrive den anden side.



I tilfælde af udtværede udskrifter eller papirstop skal du trykke på  [Indstillinger] > [Vedligeholdelse] > [Udskriftsindstillinger] > [Reducer udtværing] og derefter skifte indstillinger.



Relaterede informationer

- [Kopiering](#)

Relaterede emner:

- [Skift af udskriftsindstillingerne, når du har udskrivningsproblemer](#)
-

Kopiering af et id-kort

Brug [2i1 (ID)]-funktionen til at kopiere begge sider af et id-kort på ene side og bevare kortets originalstørrelse.



- Kontroller, at papirstørrelsen er indstillet til A4 eller Letter.
- Du kan kopiere et ID-kort i henhold til gældende lovgivning. Mere detaljeret information ►► *Produktsikkerhedsguide*

1. Placer ID-kortet med forsiden nedad nær øverste venstre hjørne af scannerglaspladen.

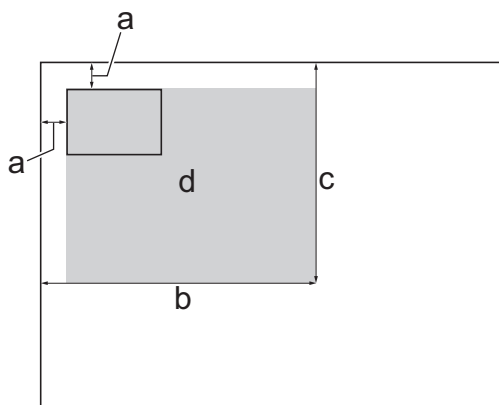

- a. 3 mm eller mere (øverst til venstre)
- b. 207 mm
- c. 145 mm
- d. Scanningsområde

2. Tryk på  [Kopi].
3. Indtast antallet af kopier på en af følgende måder:
 - Tryk på [-] eller [+] på touchscreen'en.
 - Tryk på **x001** for at få vist tastaturet på touchskærmen, og indtast derefter antallet af kopier vha. tastaturet på touchskærmen. Tryk på [OK].
 - Indtast antallet af kopier vha. opkaldstastaturet.
4. Tryk på [Valg] > [Sidelayout] > [2i1 (ID)].
5. Læs og bekræft den viste liste over de indstillinger, du har valgt. Når du er færdig med at ændre indstillingerne, skal du trykke på [OK].
6. Tryk på [Monostart] eller [Farvestart].
Maskinen begynder at scanne en side af ID-kortet.
7. Når maskinen har scannet den første side, skal du vende ID-kortet om og trykke på [Fortsæt] for at scanne den anden side.



Relaterede informationer

- [Kopiering](#)

Brug genveje til A3-kopiering

Du kan kopiere dokumentet i papirstørrelsen A3 eller Ledger med et format som f.eks. notatformat. Du kan også lave 2 i 1-kopier, forstørrede og formindskede kopier.

1. Ilæg dokumentet.
2. Svirp til venstre eller højre, eller tryk på ◀ eller ▶ for at få vist [A3-kopi- genveje], og tryk på det.
3. Hvis der vises oplysninger på touchscreen'en, skal du læse dem og derefter trykke på [OK] for at bekræfte.
4. Svirp til venstre eller højre, eller tryk på ◀ eller ▶ for at få vist valgmuligheder, og tryk derefter på den ønskede valgmulighed.

Indstilling	Beskrivelse
A3 2i1	
A3	
A4 ⇒ A3	
A3 ⇒ A4	
A4 + Note (L)	
A4 + Note (P)	
A4 + Gitter	
A4 + tom	
A4 Center	

5. Tryk på [OK].
6. Indtast antallet af kopier på en af følgende måder:
 - Tryk på [-] eller [+] på touchscreen'en.

-
- Tryk på **x001** for at få vist tastaturet på touchskærmen, og indtast derefter antallet af kopier vha. tastaturet på touchskærmen. Tryk på [OK].
 - Indtast antallet af kopier vha. opkaldstastaturet.
7. Gør et af følgende:
 - Gå til næste trin for at ændre flere indstillinger.
 - Tryk på knappen [Monostart] eller [Farvestart], når du er færdig med at ændre indstillinger for at starte kopiering.
 8. Tryk på [Valg].
 9. Tryk på den indstilling, du vil ændre.
 10. Tryk på din nye indstilling. Gentag det foregående og dette trin for at ændre andre indstillinger efter behov.
 11. Når du er færdig med at ændre indstillingerne, skal du trykke på [OK].
 12. Tryk på [Monostart] eller [Farvestart].
 13. **Hvis du bruger scannerglaspladen, når du vælger indstillingen [A3 2i1], skal du gentage følgende trin for hver side af dokumentet:**
 - Placér den næste side på scannerglasset og tryk derefter på [Fortsæt] for at scanne siden.
 - Tryk på [Udført], når alle siderne er scannet.



Relaterede informationer

- [Kopiering](#)

Relaterede emner:

- [Oversigt over touchscreendisplayet](#)
-

Kopi i blæksparetilstand

Når du vælger Blæksparetilstand, udskriver maskinen farverne lysere og fremhæver billedernes konturer.



- Den mængde blæk, der spares, varierer efter typen af dokumenter, der udskrives.
- Blæksparetilstanden kan få dine udskrifter til at se forskellige ud fra dit originale dokument.
- Funktionen Blæksparetilstand understøttes af teknologi fra Reallusion, Inc.



1. Ilæg dokumentet.
2. Tryk på  [Kopi].
3. Indtast antallet af kopier på en af følgende måder:
 - Tryk på [-] eller [+] på touchscreen'en.
 - Tryk på **x001** for at få vist tastaturet på touchskærmen, og indtast derefter antallet af kopier vha. tastaturet på touchskærmen. Tryk på [OK].
 - Indtast antallet af kopier vha. opkaldstastaturet.
4. Tryk på [Valg] > [Avancerede indstillinger] > [Blækbesparelse].
5. Læs og bekræft den viste liste over indstillinger, du har valgt, og tryk så på [OK].
6. Tryk på [Monostart] eller [Farvestart], når du er færdig med at ændre indstillinger.



Relaterede informationer

- [Kopiering](#)

Kopieringsindstillinger

For at ændre kopieringsindstillinger skal du trykke på knappen [Valg].

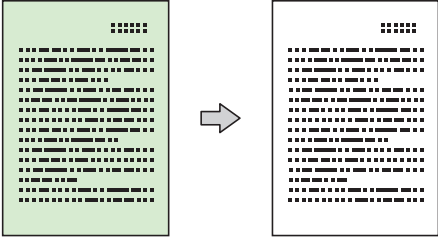
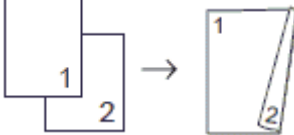
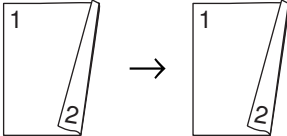
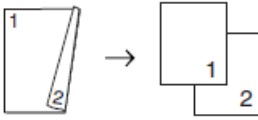
Indstilling	Beskrivelse	
Kvalitet	Vælger en kopiopløsning for dokumenttypen.	
Papirtype	Vælger en papirtype. Hvis du kopierer på specialpapir, skal du indstille maskinen til den anvendte papirtype for at opnå den bedste udskriftskvalitet.	
Papirstr.	Vælger en papirstørrelse. Ved kopiering på andet papir end størrelse A4 skal indstillingen for papirstørrelse ændres.	
Vælg bakke	Væg bakken med den bedste papirtype og -størrelse til dit dokument.	
Forstr/Fmindsk	100%	-
	Forstør	Vælger et forstørrelsesforhold for den næste kopi.
	Reducer	Vælger et formindskelsesforhold for den næste kopi.
	Tilpas til side	Justerer kopistørrelsen, så den passer til den papirstørrelse, du har indstillet.
Bruger (25-400%)	Indsæt et forstørrelses- eller formindskelsesforhold.	
Tæthed	Forøg densiteten for at gøre teksten mørkere. Reducer densiteten for at gøre teksten lysere.	
Fjern baggrundsfarve	Fjerner dokumentets baggrundsfarve i kopierne. Den hvide baggrund bliver mere synlig. Dette sparer en smule blæk og kan gøre visse kopier nemmere at læse. 	
2-sidet kopi	Vælg for at kopiere på begge sider af papiret. 1-sidet → 2-sidet  2-sidet → 2-sidet  2-sider → 1-sider 	

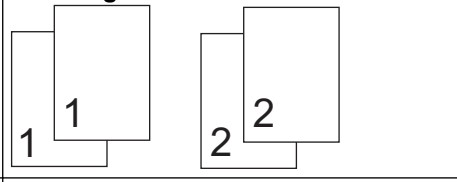
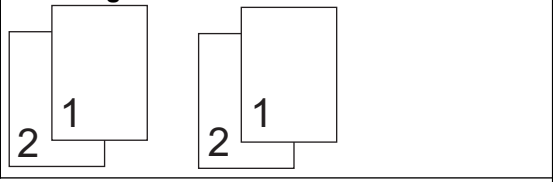
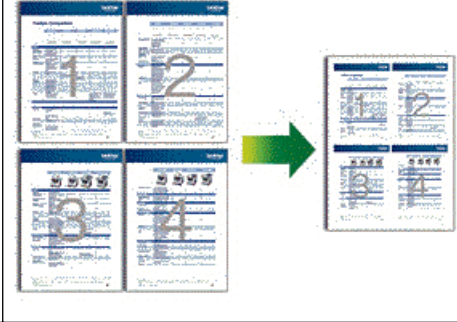
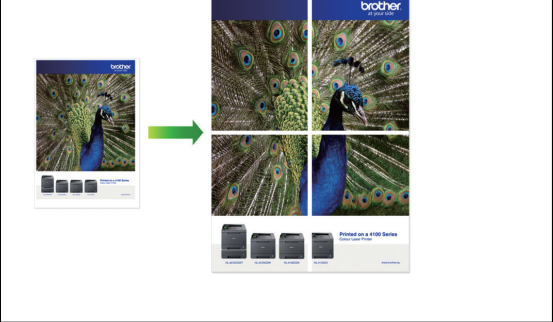
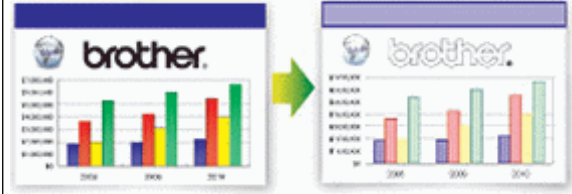
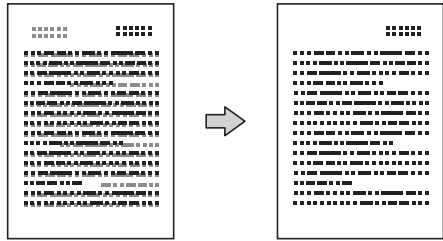
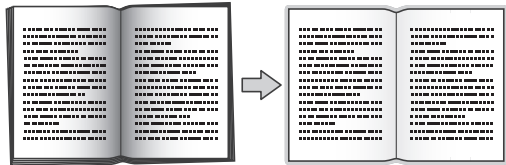
Indstilling	Beskrivelse
Stak/Sortér	<p>Vælg, om flere kopier skal stakkes eller sorteres.</p> <div style="display: flex; justify-content: space-around;"> <div data-bbox="464 210 922 421"> <p>Stakning</p>  </div> <div data-bbox="927 210 1482 421"> <p>Sortering</p>  </div> </div>
Sidelayout (Layoutformat)	<p>Lav N i 1, 2 i 1-ID, 1 til 2 eller plakatkopier. Vælg om nødvendigt layoutformat.</p> <div style="display: flex; justify-content: space-around;"> <div data-bbox="464 510 922 882"> <p>4-i-1</p>  </div> <div data-bbox="927 510 1482 882"> <p>Plakat</p>  </div> </div>
Auto ret op	<p>Korrektion af skæv kopi. Dette er kun tilgængeligt, hvis dokumentet er mindre end 3 grader skævt.</p>
Avancerede indstillinger	<p>Blækbesparelse Udskriver farverne lysere og fremhæver billedernes kontur.</p> 
	<p>Tynd papirkopi Undgår gennemblødning på tyndt papir ved kopiering.</p> 
	<p>Bogkopi Retter mørke kanter og skævheder ved kopiering fra scannerglaspladen.</p> 

Indstilling	Beskrivelse
	<p>Vandmærkekopi</p> <p>Indsætter tekst i dokumentet som et vandmærke.</p> 



- Du kan gemme de aktuelle indstillinger ved at trykke på [Gem som genvej].
- Funktionerne Blækbesparelse, Kopiering på tyndt papir, Bogkopiering og Vandmærkekopi er udviklet af Reallusion, Inc.



Relaterede informationer

- [Kopiering](#)



Relaterede emner:

- [Kopier et dokument](#)

Brug af forindstillede kopiindstillinger

Du kan kopiere med en række indstillinger ved at trykke på de knapper, der allerede er indstillet på maskinen. Tryk på ► for at få adgang til forudindstillede kopieringsindstillinger.

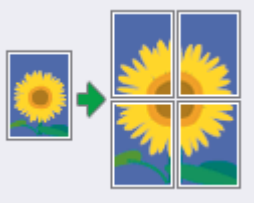
Indstilling	Beskrivelse
A4 ⇒ A3 	Forstørrer et dokument i størrelsen A4 til A3.
Normal 	Kopierer med normal kvalitet.
2sided (1⇒2) 	Du skal vælge et 2-sidet kopilayout i indstillingerne, før du kan starte 2-sidet kopiering. Layoutet for dokumentet afgør, hvilket 2-sidet kopilayout du skal vælge.
2sided (2⇒2) 	
2i1 (id) 	Kopierer begge sider af dit ID-kort på én side og beholder den originale kortstørrelse.
2i1 	Kopier to sider på én side.
Plakat 	Opdeler dit dokument i sektioner med henblik på samling af dem som en plakat.

Indstilling	Beskrivelse
	
<p>Blækbesparelse</p> 	<p>Reducerer blækforbruget til kopier.</p>
<p>Bog</p> 	<p>Retter mørke kanter og skævheder ved kopiering af en bog fra scanner-glaspladen.</p>



Relaterede informationer

- [Kopiering](#)

Relaterede emner:

- [Kopier et dokument](#)

Fax

- [Send en faxmeddelelse](#)
- [Modtagelse af en faxmeddelelse](#)
- [Telefonbetjening og faxnumre](#)
- [Telefontjenester og eksterne enheder](#)
- [Faxrapporter](#)
- [PC-FAX](#)

Send en faxmeddelelse

- [Send en faxmeddelelse fra Brother-maskinen](#)
- [Send en 2-sidet faxmeddelelse fra ADF'en](#)
- [Manuel afsendelse af en fax](#)
- [Send en fax ved afslutningen af en samtale](#)
- [Afsendelse af den samme fax til flere modtagere \(rundsending\)](#)
- [Afsendelse af en fax med det samme](#)
- [Send en fax på et bestemt tidspunkt \(forsinket fax\)](#)
- [Skift indstillingen Automatisk faxgenopkald](#)
- [Annullér en igangværende fax](#)
- [Kontroller og annuller en ventende faxmeddelelse](#)
- [Faxindstillinger](#)

Send en faxmeddelelse fra Brother-maskinen

1. Læg dit dokument i ADF'en eller på scannerglaspladen.
2. Tryk på  [Fax].



Hvis [Fax Prævisning] er indstillet til [Til], skal du trykke på  [Fax] > [Fax afsend].

Touchscreen'en viser:

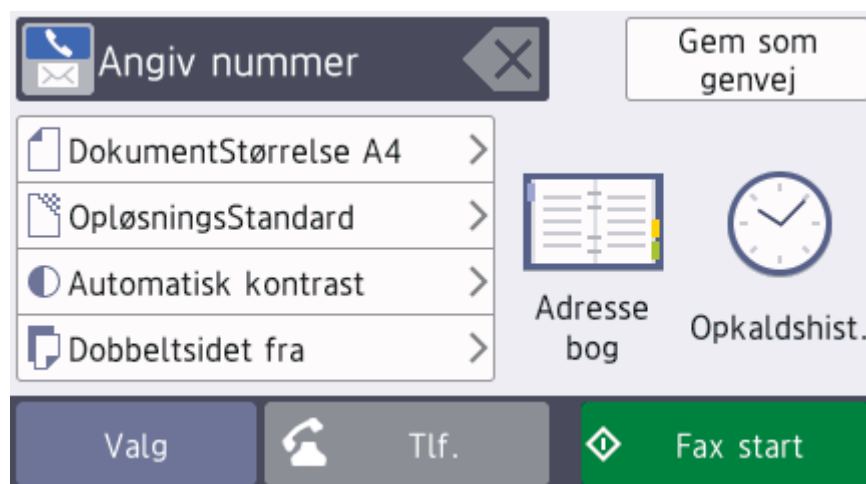





3. Indtast faxnummeret på en af følgende måder:
 - Opkaldstastatur (indtast faxnummeret manuelt).
Tryk alle cifre i nummeret vha. opkaldstastaturet.
 - [Genopk.] (Ring op til det senest opkaldte nummer igen).
Tryk på [Opkaldshist.] > [Genopk.].
 - [Udgående opk.] (Vælg et nummer i den udgående opkaldshistorik).
Tryk på [Opkaldshist.] > [Udgående opk.].
Vælg det ønskede nummer, og tryk derefter på [Anvend]
 - [Nummervisningshistorik] (Vælg et nummer i nummervisningshistorikken).
(Nummervisningsfunktion er ikke tilgængelig for Finland)
Tryk på [Opkaldshist.] > [Nummervisningshistorik].
Vælg det ønskede nummer, og tryk derefter på [Anvend]
 - [Adresse bog] (Vælg et nummer i adressebogen).
Tryk på [Adresse bog].
Gør et af følgende:
 - Vælg det ønskede nummer, og tryk derefter på [Anvend]
 - Tryk på , og indtast derefter det første bogstav i navnet, og tryk på [OK]. Tryk på det navn, du vil ringe op. Hvis navnet har to numre, skal du trykke på det ønskede nummer. Tryk på [Anvend].



Hvis LDAP-søgningen er tilgængelig, vises resultatet på touchskærmen med .

4. Tryk på  [Dokumentstørrelse].
Vælg den ønskede dokumentstørrelse.
5. Skift om nødvendigt faxindstillingerne.

Indstilling	Beskrivelse
Valg	Tryk på  for at ændre faxindstillingerne kun for den næste fax. Tryk på OK, når du er færdig.
Indikatorer for aktuelle indstillinger	Tryk på følgende ikoner for kun at ændre disse indstillinger for den næste fax: <ul style="list-style-type: none">  Dokumentstørrelse  Fax opløsning  Kontrast  2-sidet fax

6. Tryk på [Fax start].

7. Gør et af følgende:

- Hvis du bruger ADF'en, begynder maskinen at scanne og sende dokumentet.
- Hvis du bruger scannerglaspladen og vælger [S/H] i [Farveindstilling], begynder maskinen at scanne den første side.
Gå til næste trin.
- Hvis du bruger scannerglaspladen og vælger [Farve] i [Farveindstilling], spørger touchskærmen, om du vil sende en faxmeddelelse i farve.
Tryk på [Ja (farv fax)] for at bekræfte. Maskinen begynder at ringe op og sende dokumentet.

8. Når touchscreen'en viser [Næste side?], skal du gøre et af følgende:

- Tryk på [Nej], når du er færdig med at scanne sider. Maskinen begynder at sende dokumentet.
- Tryk på [Ja] for at scanne en side mere. Anbring den næste side på scannerglaspladen, og tryk på [OK]. Maskinen begynder at scanne siden.

Gentag dette trin for hver yderligere side.



Relaterede informationer

- [Send en faxmeddelelse](#)

Relaterede emner:

- [Faxindstillinger](#)

Send en 2-sidet faxmeddelelse fra ADF'en

Du skal vælge et 2-sidet scanningsformat, før du sender en 2-sidet faxmeddelelse. Vælg enten Lang kant eller Kort kant afhængig af dokumentets layout.

1. Læg dokumentet i ADF'en.

2. Tryk på  [Fax].



Hvis [Fax Prævisning] er indstillet til [Til], skal du trykke på  [Fax] > [Fax afsend].

3. Tryk på [Valg] > [2-sidet fax].

4. Gør et af følgende:

- Tryk på funktionen [2-sidet scanning: Lang kant], hvis dokumentet vender på den lange led.
- Tryk på funktionen [2-sidet scanning: Kort kant], hvis dokumentet vender på den korte led.

5. Tryk på [OK].

6. Indtast faxnummeret.

7. Tryk på [Fax start].



Relaterede informationer

- [Send en faxmeddelelse](#)

Manuel afsendelse af en fax

Når du laver en manuel faxtransmission, vil du høre tonerne fra opkaldet, ringningen og faxmodtagelsen, mens faxen sendes.

1. Ilæg dokumentet.
2. Hvis du vil lytte efter en opkaldstone, skal du løfte røret på telefon, samme stik.
3. Indtast faxnummeret på telefon, samme stik.
4. Tryk på  og derefter på [Fax start], når du hører faxtonerne.
 - Tryk på [Send], hvis du anvender scannerglaspladen.
5. Læg røret på telefon, samme stik, på.



Relaterede informationer

- [Send en faxmeddelelse](#)

Send en fax ved afslutningen af en samtale

Ved afslutningen af en samtale kan du sende en fax til den anden part, før I begge lægger på.

1. Anmod den anden part om at vente på faxtoner (bip) og trykke på Start-knappen, før vedkommende lægger røret på.
2. Ilæg dokumentet.
3. Tryk på  for at få vist knappen [Fax start].
4. Tryk på [Fax start].
 - Tryk på [Send] hvis du anvender scannerglaspladen.
5. Læg røret på den eksterne telefon på.



Relaterede informationer

- [Send en faxmeddelelse](#)

Afsendelse af den samme fax til flere modtagere (rundsending)

Brug Broadcastingfunktionen til at sende den samme fax til flere faxnumre på samme tid.

- Denne funktion er kun tilgængelig for monokrome faxer.
- Adressebogsnumre skal også gemmes i maskinens hukommelse, før de kan anvendes til en udsendelse.
- Gruppernumre skal også gemmes i maskinens hukommelse, før de kan anvendes til en udsendelse. Gruppernumre omfatter mange gemte adressebogsnumre for nemmere opkald.

Du kan medtage grupper, adressebogsnumre og op til 50 manuelt opkaldte numre i samme udsendelse.

Hvis du ikke har brugt nogen af adressebogsnumrene til grupper, kan du udsende faxmeddelelser til helt op til 250 forskellige numre.

1. Ilæg dokumentet.
2. Tryk på  [Fax].



Hvis [Fax Prævisning] er indstillet til [Til], skal du trykke på  [Fax] > [Fax afsend].

3. Tryk på [Valg] > [Rundsending].
4. Tryk på [Tilføj nummer].

Du kan tilføje numre til udsendelsen på følgende måder:

- Tryk på [Tilføj nummer], og indtast et faxnummer ved hjælp af opkaldstastaturet. Tryk på [OK].



Tryk på , indtast e-mail-adressen, og tryk på [OK] for at udsende vha. en e-mail-adresse.

- Tryk på [Tilføj fra adressebog]. Svirp op eller ned, eller tryk på ▲ eller ▼ for at få vist de numre, du vil føje til rundsendingen. Marker afkrydsningsfelterne for de numre, du vil tilføje. Når du er færdig, skal du trykke på [OK].
- Tryk på [Søg i adressebog]. Indtast det første bogstav i navnet, og tryk på [OK]. Tryk på navnet, og tryk derefter på det nummer, du vil tilføje.

Gentag dette trin for at indtaste yderligere faxnumre.

5. Tryk på [OK], når du er færdig.
6. Tryk på [Fax start].
7. Gør et af følgende:
 - Hvis du bruger ADF'en, begynder maskinen at scanne og sende dokumentet.
 - Hvis du bruger scannerglaspladen, begynder maskinen at scanne den første side. Når touchscreen'en viser [Næste side?], skal du gøre et af følgende:
 - Tryk på [Nej], når du er færdig med at scanne sider. Maskinen begynder at sende dokumentet.
 - Tryk på [Ja] for at scanne en side mere. Anbring den næste side på scannerglaspladen, og tryk på [OK]. Maskinen begynder at scanne siden.

Gentag dette trin for hver yderligere side.



Relaterede informationer

- [Send en faxmeddelelse](#)
 - [Annullér en igangværende rundsending](#)



Relaterede emner:

- [Opret grupper til rundsending](#)

-
- Indtastning af tekst på Brother-maskinen
-

Annuler en igangværende rundsending

Mens du runder, kan du annullere den fax, der er ved at blive sendt, eller hele runderjobbet.

1. Tryk på  for at vende tilbage til startskærmen.
2. Tryk på .
3. Gør et af følgende:
 - Tryk på [Hele runder sendelsen] for at annullere hele udsendelsen. Tryk på [Ja] for at bekræfte, eller tryk på [Nej] for at afslutte uden at annullere.
 - Tryk på navnet eller nummeret på touchscreen'en for at annullere det nummer, der aktuelt kaldes op. Tryk på [Ja] for at bekræfte, eller tryk på [Nej] for at afslutte uden at annullere.
 - For at afslutte uden at annullere skal du trykke på .

Relaterede informationer

- [Afsendelse af den samme fax til flere modtagere \(rundsending\)](#)

Afsendelse af en fax med det samme

Når der sendes en fax, scanner maskinen dokumentet til hukommelsen, før den sender faxen. Så snart telefonlinjen er ledig, begynder maskinen at kalde op og sende. Hvis du vil sende et vigtigt dokument uden at vente på, at maskinen henter det scannede dokument i hukommelsen, skal du slå [Realtid TX] til.

- Hvis du sender en farvefaxmeddelelse, eller hvis maskinens hukommelse er fuld, og du sender en sort-hvid faxmeddelelse fra ADF'en, sender maskinen dokumentet i realtid (selv hvis [Realtid TX] er indstillet til [Fra]).
- I realtidstransmission virker den automatiske genopkaldsfunktion ikke, hvis du bruger scannerglaspladen.

1. Ilæg dokumentet.
2. Tryk på  [Fax].



Hvis [Fax Prævisning] er indstillet til [Til], skal du trykke på  [Fax] > [Fax afsend].

3. Tryk på [Valg] > [Realtid TX].
4. Tryk på [Til] (eller [Fra]).
5. Tryk på [OK].
6. Indtast faxnummeret.
7. Tryk på [Fax start].



Relaterede informationer

- [Send en faxmeddelelse](#)

Send en fax på et bestemt tidspunkt (forsinket fax)

Du kan gemme op til 50 faxer i maskinens hukommelse til forsendelse inden for det næste døgn.

Denne funktion er kun tilgængelig for monokrome faxer.

1. Ilæg dokumentet.
2. Tryk på  [Fax].



Hvis [Fax Prævisning] er indstillet til [Til], skal du trykke på  [Fax] > [Fax afsend].

3. Tryk på [Valg] > [Forsinket fax].
4. Tryk på [Forsinket fax].
5. Tryk på [Til].
6. Tryk på [Indstil tid].
7. Indtast det klokkeslæt, hvor du vil sende faxmeddelelsen, vha. touchscreen'en. Tryk på [OK].



Det antal sider, du kan scanne til hukommelsen, afhænger af datamængde og -type.

8. Tryk på [OK].
9. Indtast faxnummeret.
10. Tryk på [Fax start].
 - Hvis du bruger scannerglaspladen, skal du gå til næste trin.
11. Når touchscreen'en viser [Næste side?], skal du gøre et af følgende:
 - Tryk på [Nej], når du er færdig med at scanne siderne.
 - Tryk på [Ja] for at scanne en side mere. Anbring den næste side på scannerglaspladen, og tryk på [OK]. Maskinen begynder at scanne siden.

Gentag dette trin for hver yderligere side.





Relaterede informationer

- [Send en faxmeddelelse](#)

Skift indstillingen Automatisk faxgenopkald

Hvis du sender en fax automatisk, og nummeret er optaget, ringer maskinen op igen op til tre gange med et interval på fem minutter, når Automatisk genopkald er indstillet til [Til].

Standardindstillingen er, at funktionen er slået [Til].



1. Tryk på  [Indstillinger] > [Alle indst.] > [Grundindst.] > [Aut. faxgenopkald].
2. Tryk på [Til] eller [Fra].
3. Tryk på .



Relaterede informationer

- [Send en faxmeddelelse](#)

Annullér en igangværende fax

1. Tryk på  for at vende tilbage til startskærmen.
2. Tryk på  for at annullere en fax, der allerede behandles.
3. Når du trykker på , mens maskinen kalder op eller sender, viser touchskærmen [Annuller Job?].
Tryk på [Ja].



Relaterede informationer



- [Send en faxmeddelelse](#)

Relaterede emner:

- [Problemer med telefon og fax](#)

Kontroller og annuller en ventende faxmeddelelse

Følg disse skridt for at se eller annullere faxer, der er lagret i maskinens hukommelse og venter på afsendelse. Hvis der ingen faxjobs ligger i hukommelsen, viser displayet [Ingen jobkø]. Du kan annullere et faxjob, før faxen sendes.

1. Tryk på  [Indstillinger] > [Alle indst.] > [Fax] > [Mgl.jobs].
2. Udfør følgende trin for hvert job, du vil se eller annullere:
 - a. Svirp op eller ned, eller tryk på ▲ eller ▼ for at bladre gennem de ventende job. Tryk på et job, hvis du vil annullere det.
 - b. Tryk på [Annuller].
 - c. Tryk på [Ja] for at bekræfte, eller tryk på [Nej] for at afslutte uden at annullere.
3. Når du er færdig, skal du trykke på .



Relaterede informationer

- [Send en faxmeddelelse](#)

Relaterede emner:

- [Problemer med telefon og fax](#)

Faxindstillinger

Tryk på [Valg]-knappen for at ændre indstillinger for faxafsending.

Indstilling	Beskrivelse
Fax opløsning	Indstil opløsningen for udgående faxmeddelelser. Faxmeddelelsens kvalitet kan ofte forbedres ved at ændre faxopløsningen.
2-sidet fax	Indstil formatet for 2-sidet scanning.
Kontrast	Juster kontrasten. Hvis dit dokument er meget lyst eller meget mørkt, kan en ændring af kontrasten forbedre faxens kvalitet.
Dokumentstørrelse	Indstil dokumentstørrelsen for udgående faxer.
Scan langt pap.	Scan et langt dokument vha. ADF'en.
Rundsending (kun sort-hvid)	Send den samme faxmeddelelse til mere end ét faxnummer ad gangen.
Prævisning (kun sort-hvid)	Forhåndsvis en faxmeddelelse, før du sender den.
Farveindstilling	Indstil, om du faxer i monokrom eller farve. <ul style="list-style-type: none">• Farvefaxmeddelelser kan ikke gemmes i maskinens hukommelse, og maskinen sender dem med det samme.• Brug ADF'en til at sende farvefaxmeddelelser med flere sider.
Forsinket fax (kun sort-hvid)	Indstil det tidspunkt på dagen, hvor de forsinkede faxmeddelelser sendes.
Batch afs (kun sort-hvid)	Det er mere økonomisk at sende alle forsinkede faxmeddelelser, der er planlagt til samme tid og faxnummer, som én fax, da der spares transmissionstid.
Realtid TX	Send en faxmeddelelse med det samme uden at vente på, at maskinen henter scanningen i hukommelsen.
Oversøisk fax	Indstil til Til, hvis du har problemer med at sende faxmeddelelser oversøisk.
Indst. ny std.	Gem dine indstillinger som standarden.
Fabriksinst.	Gendan alle indstillinger til fabriksindstillingerne.



Du kan gemme de aktuelle indstillinger ved at trykke på [Gem som genvej].

Du bliver spurgt, om du vil gøre dette til en genvej med ét tryk. Følg vejledningen på displayet.



Relaterede informationer

- [Send en faxmeddelelse](#)

Relaterede emner:

- [Send en faxmeddelelse fra Brother-maskinen](#)

Modtagelse af en faxmeddelelse

- [Indstillinger i Modtagetilstand](#)
- [Indstil Faxregistrering](#)
- [Eksempelfax](#)
- [Reduktion af sidestørrelse på en for stor modtaget fax](#)
- [Opsætning af funktionen Faxmodtagestempel](#)
- [Modtagelse en fax ved afslutningen af en telefonsamtale](#)
- [Hukommelsesmodtagefunktioner](#)
- [Fjernhentning af fax](#)

Indstillinger i Modtagetilstand

- [Oversigt over modtagefunktioner](#)
- [Vælg den rigtige modtagefunktion](#)
- [Indstil antallet af ringninger, før maskinen skal svare \(Forsinket opkald\)](#)
- [Indstil F/T-ringetid \(pseudo-/dobbeltringning\)](#)

Oversigt over modetagefunktioner

Nogle modtagetilstande svarer automatisk ([Kun fax] og [Fax/Tlf]). Du vil måske ændre Forsinket opkald, før du bruger disse funktioner.

Kun fax

Tilstanden [Kun fax] besvarer automatisk alle opkald som en fax.

Fax/Telefon

Tilstanden [Fax/Tlf] hjælper dig med at håndtere indgående opkald ved at genkende, om de er faxmeddelelser eller samtaleopkald, og håndtere dem på en af følgende måder:

- Faxmeddelelser modtages automatisk.
- Samtaleopkald starter F/T-ringningen før at fortælle, at du skal svare på opkaldet. F/T-ringningen er en pseudo-/dobbeltringning, som din maskine foretager.

Manuel

Tilstanden [Manuel] slår alle automatiske svarfunktioner fra.

Hvis du vil modtage en fax i tilstanden [Manuel], skal du løfte røret på den eksterne telefon. Tryk på Start-knappen, og vælg derefter [Modtag] for at modtage en faxmeddelelse, når du hører faxtoner (korte, gentagne bip). Du kan også bruge funktionen Faxregistrering til at modtage faxmeddelelser ved at løfte telefonrøret på samme linje som maskinen.

Ekstern telefonsvarer

Tilstanden [Ekstratlf/Tad] lader en ekstern telefonsvarer håndtere dine indgående opkald.

Indgående opkald håndteres på følgende måder:

- Faxer modtages automatisk.
- Samtalepartnere kan optage en meddelelse på den eksterne telefonsvarer.



Relaterede informationer

- [Indstillinger i Modtagetilstand](#)

Relaterede emner:

- [Indstil antallet af ringninger, før maskinen skal svare \(Forsinket opkald\)](#)
- [Indstil F/T-ringetid \(pseudo-/dobbeltringning\)](#)
- [Indstil Faxregistrering](#)
- [Tilslutning til en ekstern TAD](#)

Vælg den rigtige modtagefunktion

Valget af modtagefunktion er afhængigt af de eksterne enheder og telefontjenester, du har på linjen.

Som standard modtager din maskine automatisk alle faxmeddelelser, der sendes til den. Diagrammet herunder hjælper dig med at vælge den korrekte tilstand.

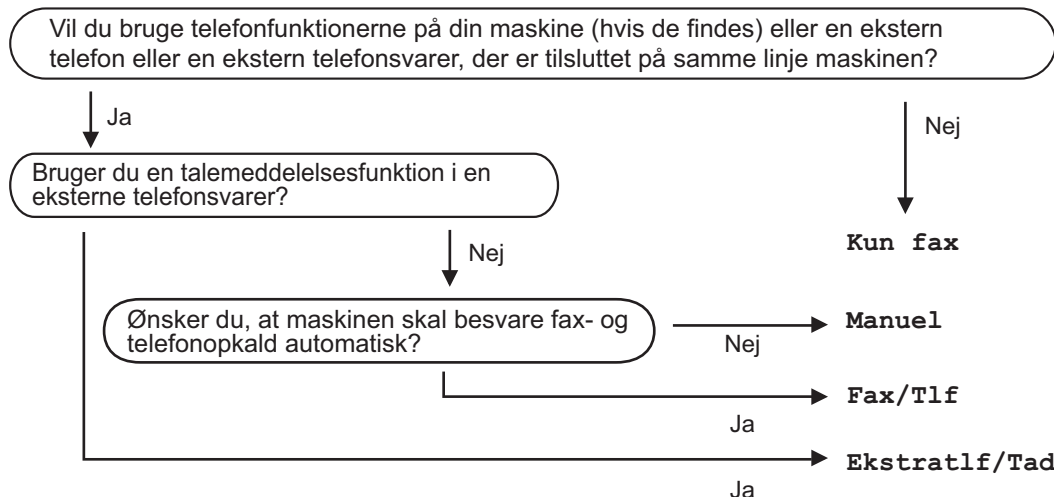

1. Tryk på  [Indstillinger] > [Alle indst.] > [Fax] > [Modtageindst.] > [Svar mode].



(For Danmark)

Hvis du ikke kan ændre indstillingen [Svar mode], skal du sikre dig, at Markant ringetone-funktionen er indstillet til [Fra].

2. Tryk på indstillingen [Kun fax], [Fax/Tlf], [Ekstratlf/Tad] eller [Manuel].
3. Tryk på .



Relaterede informationer

- [Indstillinger i Modtagetilstand](#)

Relaterede emner:

- [Markant ringetone](#)
- [Fjernhentningskommandoer](#)
- [Tilslutning til en ekstern TAD](#)
- [Problemer med telefon og fax](#)

Indstil antallet af ringninger, før maskinen skal svare (Forsinket opkald)

Når en person ringer til din maskine, hører du den normale telefonringelyd. Antallet af ring angives i indstillingen Forsinket opkald.

- Indstillingen Forsinket opkald indstiller antallet af gange, maskinen ringer, før den svarer i tilstandene [Kun fax] og [Fax/Tlf].
- Hvis du har eksterne telefoner eller ekstratelefoner på samme linje som maskinen, skal du vælge det maksimale antal gange, maskinen skal ringe.

1. Tryk på  [Indstillinger] > [Alle indst.] > [Fax] > [Modtageindst.] > [Fors. opk.].

2. Indtast det antal gange, maskinen skal ringe, før den svarer.



Hvis du vælger [0], svarer maskinen med det samme, og linjen ringer ikke overhovedet (kun tilgængelig i nogle lande).

3. Tryk på .



Relaterede informationer

- [Indstillinger i Modtagetilstand](#)



Relaterede emner:

- [Oversigt over modtagefunktioner](#)
- [Betjening fra eksterne telefoner og lokaltelefoner](#)
- [Indstil Faxregistrering](#)
- [Problemer med telefon og fax](#)

Indstil F/T-ringetid (pseudo-/dobbeltringning)

Når du indstiller modtagefunktionen til [Fax/Tlf], vil din maskine, hvis det er et faxopkald, automatisk modtage det. Men hvis det er et taleopkald, vil maskinen ringe med F/T-ringningen (pseudo-/dobbeltringning) lige så længe, som du har angivet for F/T-ringetiden. Når du hører F/T-ringningen, betyder det, at der er et taleopkald på linjen.

Da indstillingen F/T-ringning kun kan indstilles på Brother-maskinen, ringer eksterne telefoner og ekstra telefoner ikke; du kan dog stadig besvare maskinens opkald på enhver telefon.

1. Tryk på  [Indstillinger] > [Alle indst.] > [Fax] > [Modtageindst.] > [F/T ringetid].
2. Tryk, hvor længe maskinen skal dobbeltringe for at gøre dig opmærksom på et taleopkald .
3. Tryk på .



Selv om den, der kalder op, lægger på under pseudo-/dobbeltringningen, fortsætter maskinen med at ringe i det angivne tidsrum.



Relaterede informationer

- [Indstillinger i Modtagetilstand](#)

Relaterede emner:

- [Oversigt over modtagefunktioner](#)
- [Betjening fra eksterne telefoner og lokaltelefoner](#)



Indstil Faxregistrering

Hvis Faxregistrering er aktiveret: Maskinen modtager automatisk et faxopkald, også selvom du besvarer opkaldet. Når meddelelsen om, at maskinen modtager en faxmeddelelse, vises på displayet, eller når du hører "pippen" via det telefonrør, du bruger, skal du blot lægge røret på. Maskinen gør resten.

Hvis Faxregistrering er deaktiveret: Hvis du er ved maskinen og besvarer et faxopkald ved at løfte telefonrøret, skal du trykke på knappen **Start** og derefter vælge **[Modtag]** for at modtage faxmeddelelsen. Hvis du har besvaret på en telefon, skal du trykke ***51**.



- Hvis Faxregistrering er indstillet til **[Til]**, men maskinen ikke modtager et faxopkald, når du løfter røret på en telefon, skal du taste fjernaktiveringskoden ***51**.
- Hvis du sender faxmeddelelser fra en computer på den samme telefonlinje, og maskinen opfanger dem, skal du indstille Faxregistrering til **[Fra]**.

1. Tryk på  **[Indstillinger]** > **[Alle indst.]** > **[Fax]** > **[Modtageindst.]** > **[Fax detekt]**.
2. Tryk på **[Til]** (eller **[Fra]**).
3. Tryk på .



Relaterede informationer

- [Modtagelse af en faxmeddelelse](#)

Relaterede emner:

- [Oversigt over modtagefunktioner](#)
- [Indstil antallet af ringninger, før maskinen skal svare \(Forsinket opkald\)](#)
- [Betjening fra eksterne telefoner og lokaltelefoner](#)
- [Brug af fjernkoderne](#)
- [Problemer med telefon og fax](#)

Eksempelfax

Brug funktionen Eksempelfax til at se modtagne faxmeddelelser på displayet.

- [Indstil Forhåndsvisning af fax til Til](#)
- [Forhåndsvisning af nye faxer](#)

Indstil Forhåndsvisning af fax til Til

- Denne funktion er kun tilgængelig for monokrome faxer.
- Når Forhåndsvisning af fax er slået til, udskrives der ikke en sikkerhedskopi af modtagne faxmeddelelser for Faxvideresendelse, PC-Fax-modtagelse og Videresendelse til cloud, selv om du indstiller sikkerhedsudskrivning til Til.
- Selvom udskrevne faxmeddelelser viser modtagedato og -klokkeslæt, når funktionen Faxmodtagestempel er aktiveret, viser faxforhåndsvisningsskærmbilledet ikke modtagedato og -klokkeslæt.

1. Tryk på  [Indstillinger].

2. Tryk på  [Fax Prævisning].

3. Tryk på [Til] (eller [Fra]).

Touchscreen'en viser en meddelelse om, at fremtidige, modtagne faxmeddelelser ikke udskrives.

4. Tryk på [Ja].

5. Tryk på .



Hvis faxmeddelelser er gemt i hukommelsen, når du ændrer Forhåndsvisning af fax til Fra, skal du gøre et af følgende:

- Tryk på [Fortsæt], hvis du ikke ønsker at udskrive de gemte faxmeddelelser.
Tryk på [Ja] for at bekræfte.
Dine faxmeddelelser vil blive slettet.
- Tryk på [Udskriv alle faxmeddelelser, før du sletter] for at udskrive alle gemte faxmeddelelser.
- Tryk på [Annuller], hvis du ikke ønsker at slå Forhåndsvisning af fax fra.





Relaterede informationer

- [Eksempelfax](#)

Forhåndsvisning af nye faxer

Når du har modtaget en faxmeddelelse, vises en meddelelse på displayet.

- Denne funktion er kun tilgængelig for monokrome faxer.
- Tryk på  [Fax] og  [Modtagne faxmeddelelser] for at se en faxmeddelelse, du allerede har fået forhåndsviset.

1. Tryk på  for at se nye faxmeddelelser.

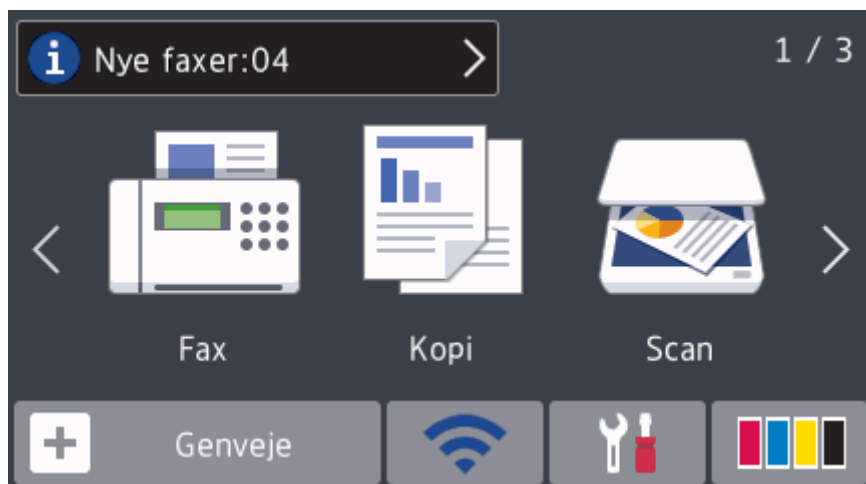

2. Faxlisten indeholder gamle og nye faxmeddelelser. Der vises et blå mærke ud for nye faxmeddelelser. Tryk på den ønskede faxmeddelelse.

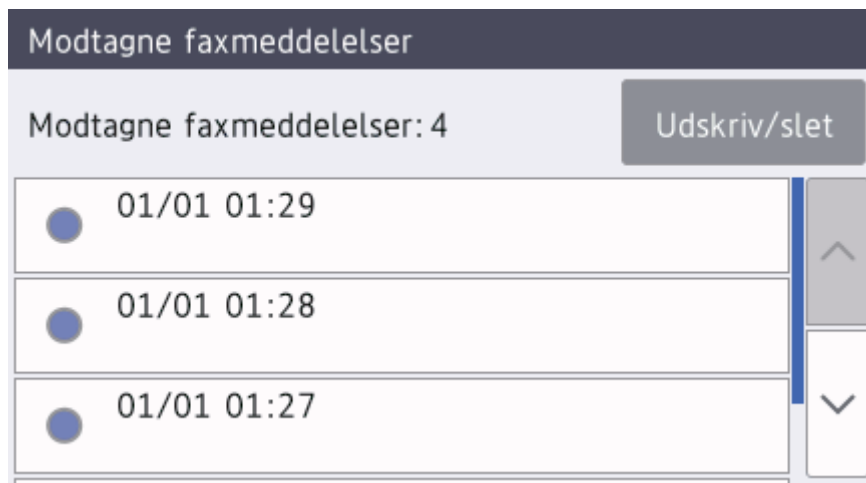











Tryk på [Udskriv/slet], hvis du vil udskrive eller slette alle faxmeddelelser på listen.

Gør et af følgende:

- Tryk på [Udskriv alle (nye faxmedd.)] for at udskrive alle faxmeddelelser, du endnu ikke har set.
- Tryk på [Udskriv alle (Gamle fax)] for at udskrive alle faxmeddelelser, du har set.
- Tryk på [Slet alle (Nye faxer)] for at slette alle faxmeddelelser, du endnu ikke har set.
- Tryk på [Slet alle (Gamle faxer)] for at slette alle faxmeddelelser, du har set.

3. Udfør følgende handlinger ved at trykke på de knapper, der er vist i tabellen:

Knap	Resultat
	Forstør faxmeddelelsen.
	Formindsk faxmeddelelsen.
 eller 	Bladr vertikalt.
 eller 	Bladr horisontalt.
	Roter faxmeddelelsen med uret.
	Slet faxmeddelelsen. Tryk på Ja for at bekræfte.
	Gå tilbage til den forrige side.
	Gå til den næste side.
	Gå tilbage til listen over faxmeddelelser.
Start	<p>Udskriv faxmeddelelsen.</p> <p>Hvis faxmeddelelsen er på en enkelt side, udskrives den. Touchscreen'en spørger, om du vil slette faxmeddelelsen i hukommelsen. Tryk på Ja for at slette faxmeddelelsen. Tryk på Nej for at beholde faxmeddelelsen i hukommelsen.</p> <p>Gør et af følgende, hvis faxmeddelelsen består af flere sider:</p> <ul style="list-style-type: none"> • Tryk på Udskriv alle sider for at udskrive hele faxmeddelelsen. Touchscreen'en spørger, om du vil slette faxmeddelelsen i hukommelsen. Tryk på Ja for at slette faxmeddelelsen. Tryk på Nej for at beholde faxmeddelelsen i hukommelsen. • Tryk på Udsk. kun aktuel side for kun at udskrive den viste side. • Tryk på Udskriv fra aktuel for at udskrive fra den viste side til den sidste side.

- Hvis din faxmeddelelse er stor, kan der være en forsinkelse, før den vises.
- Touchscreen'en viser det aktuelle sidenummer og faxmeddelelsens samlede antal sider.



4. Tryk på .

Relaterede informationer

- [Eksempelfax](#)

Reduktion af sidestørrelse på en for stor modtaget fax

Når funktionen [Auto reduktion] er indstillet til [Til], reducerer Brother-maskinen faxsider, der er for store, så de passer til dit papir. Maskinen beregner reduktionsforholdet ved hjælp af faxmeddelelsens papirstørrelse og din indstilling af papirstørrelse.

1. Tryk på  [Indstillinger] > [Alle indst.] > [Fax] > [Modtageindst.] > [Auto reduktion].
2. Tryk på [Til] (eller [Fra]).
3. Tryk på .



Relaterede informationer

- [Modtagelse af en faxmeddelelse](#)



Relaterede emner:

- [Papirindstillinger](#)
- [Problemer med papirhåndtering og udskrivning](#)

Opsætning af funktionen Faxmodtagestempel

Indstil maskinen til at udskrive dato og klokkeslæt for modtagelse øverst på hver side af den indgående faxmeddelelse. Kontroller, at du har indstillet den korrekte dato og det korrekte klokkeslæt på maskinen.

Denne funktion er kun tilgængelig for monokrome faxer.

1. Tryk på  [Indstillinger] > [Alle indst.] > [Fax] > [Modtageindst.] > [Fax modt. stempel].
2. Tryk på [Til] (eller [Fra]).
3. Tryk på .



Relaterede informationer

- [Modtagelse af en faxmeddelelse](#)

Modtagelse en fax ved afslutningen af en telefonsamtale

Hvis du taler i den telefon, der er tilsluttet din Brother-maskine, og den anden part også taler i en telefon, der er tilsluttet vedkommendes faxmaskine, kan den anden part, når samtalen er slut, sende en fax, før I begge lægger på.

- Maskinens ADF skal være tom.
1. Bed den anden part om at lægge faxmeddelelsen i og trykke på Start- eller Send-knappen.
 2. Tryk på  for at få vist knappen [Fax start].
 3. Tryk på [Fax start], når du hører CNG-toner (langsomme gentagne bip).
 4. Tryk på [Modtag] for at modtage faxmeddelelsen.
 5. Læg røret på telefon, samme stik, på.



Relaterede informationer

- [Modtagelse af en faxmeddelelse](#)

Hukommelsesmodtagefunktioner

Brug indstillingerne for hukommelsesmodtagelse til at håndtere indgående faxer, mens du er væk fra maskinen. Du kan kun bruge én indstilling for modtagelse i hukommelse ad gangen.

Hukommelsesmodtagelse kan indstilles til:

- Faxvideresendelse
- Faxlager
- PC-Fax-modtagelse
- Videresendelse til Cloud
Maskinen videresender de modtagne faxmeddelelser til de online tjenester.
- Fra

Denne funktion er kun tilgængelig for monokrome faxer.

- [Videresendelse af indgående faxer til en anden maskine](#)
- [Lagring af indgående faxer i maskinens hukommelse](#)
- [Brug PC-Fax-modtagelse til overførsel af indgående faxmeddelelser til computeren \(kun Windows\)](#)
- [Ændring af valgmuligheder for hukommelsesmodtagelse](#)
- [Slå hukommelsesmodtagelse fra](#)
- [Udskrivning af en fax lagret i maskinens hukommelse](#)
- [Aktivering af faxvideresendelse til cloud eller e-mail](#)

Videre sendelse af indgående faxer til en anden maskine

Brug funktionen Faxvidere sendelse til automatisk at videre sende dine indgående faxmeddelelser til en anden maskine.

Denne funktion er kun tilgængelig for monokrome faxer.

1. Tryk på  [Indstillinger] > [Alle indst.] > [Fax] > [Modtageindst.] > [Huk.modtagelse].
2. Svirp op eller ned, eller tryk på ▲ eller ▼ for at få vist indstillingen [Send fax], og tryk derefter på [Send fax].
3. Indtast videre sendelsesnummeret (op til 20 cifre) ved hjælp af opkaldstastaturet. Tryk på [OK].



Tryk på , indtast e-mailadressen, og tryk på [OK] for at videre sende en faxmeddelelse til en e-mailadresse.

4. Tryk på [Backup udsk.: Til] eller [Backup udsk.: Fra].



- Hvis du vælger [Backup udsk.: Til], udskriver maskinen modtagne faxmeddelelser på maskinen, så du har en kopi.
- Når Forhåndsvisning af fax er aktiveret, udskrives der ikke en sikkerhedskopi af modtagne faxmeddelelser, selv om du vælger [Backup udsk.: Til].
- Hvis du modtager en farvefaxmeddelelse, udskriver maskinen kun farvefaxmeddelelsen, men sender den ikke til det programmerede faxvidere sendelsesnummer.

5. Tryk på .





Relaterede informationer

- [Hukommelsesmodtagefunktioner](#)

Lagring af indgående faxer i maskinens hukommelse

Brug funktionen Faxlager til at lagre indgående faxmeddelelser i maskinens hukommelse. Hent lagrede faxer en din faxmaskine, når du er et andet sted, ved hjælp af fjernmodtagelseskommandoerne. Maskinen udskriver en backup-kopi af hver gemt faxmeddelelse.

- Denne funktion er kun tilgængelig for monokrome faxer.

1. Tryk på  [Indstillinger] > [Alle indst.] > [Fax] > [Modtageindst.] > [Huk.modtagelse].
2. Svirp op eller ned, eller tryk på ▲ eller ▼ for at få vist indstillingen [Fax lager], og tryk derefter på den.
3. Tryk på .

✓ Relaterede informationer

- [Hukommelsesmodtagefunktioner](#)

Relaterede emner:

- [Fjernbetjent videresendelse af faxer](#)
- [Udskrivning af en fax lagret i maskinens hukommelse](#)
- [Fjernhentningskommandoer](#)

Brug PC-Fax-modtagelse til overførsel af indgående faxmeddelelser til computeren (kun Windows)

Slå funktionen PC-Fax-modtagelse til, gem automatisk indgående faxer i din maskines hukommelse, og send dem til din computer. Brug din computer til at se og gemme disse faxer.

- Denne funktion er kun tilgængelig for monokrome faxer. Når du modtager en farvefaxmeddelelse, udskriver maskinen farvefaxmeddelelsen, men sender ikke faxmeddelelsen til din computer.
- Før du kan indstille PC-Fax-modtagelse, skal du installere Brother-softwaren og -driverne på din computer. Kontroller, at din computer er tilsluttet og tændt. Du skal have softwaren til PC-FAX-modtagelse kørende på computeren.

Selvom du slukker computeren, modtager og gemmer maskinen faxmeddelelser i hukommelsen. Når du starter computeren, og PC-Fax-modtagelsessoftwaren kører, overfører maskinen automatisk faxmeddelelserne til computeren.

1. Tryk på  [Indstillinger] > [Alle indst.] > [Fax] > [Modtageindst.] > [PC fax modtag].
2. Tryk på [Til].
Touchskærmen viser meddelelsen [Kør programmet PC-FAX-modtagelse på din computer.]
3. Tryk på [OK].
4. Tryk på [<USB>] eller navnet på den destinationscomputer, du ønsker skal modtage faxer, hvis du er på et netværk. Tryk på [OK].
5. Tryk på [Backup udsk.: Til] eller [Backup udsk.: Fra].



Når Forhåndsvisning af fax er aktiveret, udskrives der ikke en sikkerhedskopi af modtagne faxmeddelelser, selv om du vælger [Backup udsk.: Til].

6. Tryk på .

Gentag disse trin for at ændre destinationscomputeren.



Relaterede informationer

- [Hukommelsesmodtagefunktioner](#)

Relaterede emner:

- [Overfør dine faxer eller faxjournalrapport](#)
- [Overførsel af faxer til computeren](#)
- [Faxmodtagelse med PC-FAX-modtagelse \(Windows\)](#)

Ændring af valgmuligheder for hukommelsesmodtagelse

Hvis der er modtagne faxmeddelelser i maskinens hukommelse, når du ændrer på indstillinger for hukommelsesmodtagelse, stiller displayet dig et af følgende spørgsmål:

- **Hvis modtagne faxmeddelelser allerede er udskrevet, viser touchscreen'en [Slet alle dokumenter?]**
 - Hvis du trykker på [Ja], slettes faxmeddelelser i hukommelsen, før indstillingen ændres.
 - Hvis du trykker på [Nej], vil faxmeddelelserne i hukommelsen ikke blive slettet, og indstillingen vil være uændret.
- **Hvis der er faxmeddelelser i maskinens hukommelse, der ikke er udskrevet, viser touchscreen'en [Udskriv alle faxmeddelelser?]**
 - Hvis du trykker på [Ja], udskrives faxmeddelelser i hukommelsen, før indstillingen ændres.
 - Hvis du trykker på [Nej], vil faxmeddelelserne i hukommelsen ikke blive udskrevet, og indstillingen vil være uændret.
- Hvis der er modtagne faxmeddelelser i maskinens hukommelse, når du skifter til [PC fax modtag] fra en anden indstilling ([Send fax], [Send til Cloud], eller [Fax lager]), skal du trykke på [<USB>] eller navnet på computeren, hvis du er på et netværk, og derefter trykke på [OK]. Du vil blive spurgt, om du ønsker sikkerhedsudskrivning.

Touchskærmen viser:

[Send fax til PC?]

- Hvis du trykker på [Ja], bliver faxer i hukommelsen sendt til din computer, inden indstillingen ændres.
- Hvis du trykker på [Nej], vil faxmeddelelserne i hukommelsen ikke blive slettet, og indstillingen vil være uændret.



Relaterede informationer

- [Hukommelsesmodtagefunktioner](#)

Relaterede emner:

- [Slå hukommelsesmodtagelse fra](#)

Slå hukommelsesmodtagelse fra

Slå hukommelsesmodtagelse fra, hvis maskinen ikke skal gemme eller overføre indgående faxer.

1. Tryk på  [Indstillinger] > [Alle indst.] > [Fax] > [Modtageindst.] > [Huk.modtagelse].
2. Tryk på [Fra].



Touchskærmen viser [Udskriv alle faxmeddelelser?] eller [Slet alle dokumenter?], hvis der er modtagne faxmeddelelser i maskinens hukommelse.

3. Tryk på .



Relaterede informationer

- [Hukommelsesmodtagefunktioner](#)

Relaterede emner:

- [Ændring af valgmuligheder for hukommelsesmodtagelse](#)
- [Fejl- og vedligeholdelsesmeddelelser](#)
- [Problemer med telefon og fax](#)

Udskrivning af en fax lagret i maskinens hukommelse

- Denne funktion er kun tilgængelig for monokrome faxer.
- Når du har udskrevet faxmeddelelsen, slettes den fra maskinens hukommelse.

Hvis du vælger [Fax lager], kan du udskrive alle faxmeddelelser fra hukommelsen.

1. Tryk på  [Indstillinger] > [Alle indst.] > [Fax] > [Print dokument].



Du kan også udskrive faxmeddelelserne fra hukommelsen ved at trykke på [Lagr. Faxmedd] på touchskærmen.

2. Tryk på [Ja].



Relaterede informationer

- [Hukommelsesmodtagefunktioner](#)

Relaterede emner:

- [Lagring af indgående faxer i maskinens hukommelse](#)
- [Fejl- og vedligeholdelsesmeddelelser](#)
- [Problemer med telefon og fax](#)

Fjernhentning af fax

Brug Fjernhentning til at ringe til din maskine fra enhver trykknaptелефон eller faxmaskine, og brug en fjernadgangskode og fjernkommandoer til at hente faxmeddelelser.

- [Indstilling af en fjernadgangskode](#)
- [Brug af din fjernadgangskode](#)
- [Fjernhentningskommandoer](#)
- [Fjernbetjent videresendelse af faxer](#)
- [Ændring af faxvideresendelsesnummeret](#)

Indstilling af en fjernadgangskode

Opret en fjernadgangskode, der gør det muligt at få adgang til og styre din Brother-maskine, også når du er væk fra den.

1. Tryk på  [Indstillinger] > [Alle indst.] > [Fax] > [Fjernkontrol].
2. Indtast en trecifret kode bestående af tallene [0] til [9], [*] eller [#] vha. opkaldstastaturet (den forudindstillede "*" kan ikke ændres).
Tryk på [OK].



- Brug IKKE samme kode som din fjernaktiveringskode (*51) eller fjerndeaktiveringskode (#51).
- For at slette din kode skal du trykke på og holde  nede for at gendanne den inaktive indstilling (- - - *) og derefter trykke på [OK].

3. Tryk på .



Relaterede informationer

- [Fjernhentning af fax](#)

Relaterede emner:

- [Brug af din fjernadgangskode](#)
- [Betjening fra eksterne telefoner og lokaltelefoner](#)
- [Brug af fjernkoderne](#)

Brug af din fjernadgangskode

1. Når du er væk fra Brother-maskinen, kan du kalde faxnummeret op fra en telefon eller faxmaskine med trykknapsystem.
2. Når maskinen svarer, skal du straks indtaste din trecifrede fjernadgangskode efterfulgt af *.
3. Brother-maskinen afgiver signaler, hvis den har modtaget faxmeddelelser:
 - Et langt bip - maskinen har modtaget mindst én faxmeddelelse
 - Intet bip - maskinen har ikke modtaget en faxmeddelelse
4. Når maskinen giver to korte bip, skal du indtaste en kommando.
 - Maskinen lægger på, hvis du ikke indtaster en kommando, inden der er gået 30 sekunder.
 - Maskinen bipper tre gange, hvis du indtaster en ugyldig kommando.
5. Tryk på 9 og derefter på 0 for at deaktivere maskinen, når du er færdig.
6. Læg røret på.



Denne funktion er muligvis ikke tilgængelig i alle lande eller understøttes muligvis ikke af det lokale telefonselskab.



Relaterede informationer

- [Fjernhentning af fax](#)

Relaterede emner:

- [Indstilling af en fjernadgangskode](#)

Fjernhentningskommandoer

Brug fjernkommandoerne i denne tabel til at få adgang til faxkommandoer og -muligheder, når du er væk fra din Brother-maskine. Når du ringer til maskinen og indtaster din fjernadgangskode (tre tal efterfulgt af *), vil systemet komme med to korte bip, og du skal indtaste en fjernkommando (kolonne 1) efterfulgt af en af mulighederne (kolonne 2) til den kommando.

Fjernkommandoer	Indstillinger	Funktionsoplysninger
95	Ændr indstillingerne for Videre sendelse af fax eller Faxopbevaring	
	1 OFF	Du kan vælge <i>Off</i> , når du henter eller slette alle dine meddelelser.
	2 Videre sendelse af fax	Et langt bip betyder, at ændringen er accepteret. Hvis du hører tre korte bip, kan du ikke foretage en ændring, fordi der er noget, som ikke er blevet indstillet (for eksempel er et nummer til videre sendelse af fax ikke blevet registreret). Du kan registrere dit nummer til videre sendelse af fax ved at indtaste 4. Når du registrerer nummeret, vil videre sendelse af fax virke.
	4 Nummer til videre sendelse af fax	
	6 Faxopbevaring	
96	Hent en faxmeddelelse	
	2 Hent alle faxmeddelelser	Indtast faxnummeret på en fjernfaxmaskine for at modtage gemte faxmeddelelser.
	3 Slet faxmeddelelser fra hukommelsen	Hvis du hører ét langt bip, er faxmeddelelser blevet slettet fra hukommelsen.
97	Tjek modtagestatusen	
	1 Fax	Tjek, om din maskine har modtaget nogen faxmeddelelser. Hvis ja, vil du høre ét langt bip. Hvis ikke, vil du høre tre korte bip.
98	Ændr modtagetilstanden	
	1 Ekstern TAD	Et langt bip betyder, at ændringen er blevet accepteret.
	2 Fax/tlf.	
	3 Kun fax	
90	Afslut	Tryk på 9 0 for at stoppe fjernhentning. Vent på det lange bip, og læg så røret på.



Relaterede informationer

- [Fjernhentning af fax](#)

Relaterede emner:

- [Ændring af faxvidere sendelsesnummeret](#)
- [Lagring af indgående faxer i maskinens hukommelse](#)
- [Fjernbetjent videre sendelse af faxer](#)
- [Vælg den rigtige modtagefunktion](#)

Fjernbetjent videresendelse af faxer

Kald op til din Brother-maskine fra en telefon eller faxmaskine med tryknaptelefon, og få dine indgående faxer sendt til en anden maskine.

- Du skal slå Faxlager eller Faxforhåndsvisning til, før du bruger denne funktion.

1. Kald op til dit faxnummer.
2. Når maskinen svarer, skal du indtaste din fjernadgangskode (tre cifre efterfulgt af *). Hvis du hører ét langt bip, har du meddelelser.
3. Tryk på 9 6 2, når du hører to korte bip.
4. Vent på det lange bip, og brug derefter opkaldstastaturet til indtaste faxnummeret (op til 20 cifre) på den eksterne faxmaskine, du ønsker skal modtage dine faxmeddelelser, efterfulgt af # #.



Du kan ikke bruge * og # som opkaldsnumre, men du kan trykke på # for at indsætte en pause i faxnummeret.

5. Læg på, når du har hørt et langt bip. Brother-maskinen sender alle indgående faxmeddelelser til det faxnummer, du har indtastet. Den anden faxmaskine udskriver derefter dine faxmeddelelser.



Relaterede informationer

- [Fjernhentning af fax](#)

Relaterede emner:

- [Lagring af indgående faxer i maskinens hukommelse](#)
- [Fjernhentningskommandoer](#)

Ændring af faxvideresendelsesnummeret

1. Kald op til dit faxnummer.
2. Når maskinen svarer, skal du indtaste din fjernadgangskode (tre cifre efterfulgt af *). Hvis du hører ét langt bip, har du meddelelser.
3. Tryk på 9 5 4, når du hører to korte bip.
4. Vent på det lange bip, indtast det nye nummer (op til 20 cifre) på den eksterne faxmaskine, du vil videresende dine faxmeddelelser til, ved hjælp af opkaldstastaturet, og indtast derefter ##.



Du kan ikke bruge * og # som opkaldsnumre, men du kan trykke på # for at indsætte en pause i faxnummeret.

5. Tryk på 9 0 for at stoppe fjernadgang, når du er færdig.
6. Læg på, når du har hørt et langt bip.



Relaterede informationer

- [Fjernhentning af fax](#)

Relaterede emner:

- [Fjernhentningskommandoer](#)

☐ **Telefonbetjening og faxnumre**

- [Taletelefoni](#)
- [Lagring af faxnumre](#)
- [Opret grupper til rundsending](#)

Taletelefoni

- [Modtagelse af et taleopkald i Fax/Tif.-modtagetilstanden](#)

Modtagelse af et taleopkald i Fax/Tlf.-modtagetilstanden

Når maskinen er i tilstanden Fax/Tlf., bruger den F/T-ringning (pseudo-/dobbeltringning) til at advare dig om, at du skal løfte røret for at modtage et samtaleopkald.

Hvis du er ved maskinen, skal du løfte røret på telefon, samme stik, og derefter trykke på knappen [Besvar] for at svare.

Hvis du er ved en telefon, andet stik,, skal du løfte røret under F/T-ringetonen og derefter trykke #51 mellem pseudo-/dobbeltringningerne. Hvis der ikke er nogen på linjen, eller hvis nogen ønsker at sende en faxmeddelelse til dig, skal du sende opkaldet tilbage til maskinen ved at trykke på *51.



Relaterede informationer

- [Taletelefoni](#)

Lagring af faxnumre

- [Gem numre i adressebog](#)
- [Gem numre i adressebog fra udgående opkald](#)
- [Gem numre fra nummervisningshistorikken i adressebogen](#)
- [Ændring eller sletning af navne eller numre i adressebogen](#)

Gem numre i adressebog

1. Tryk på  [Fax] > [Adresse bog].
2. Gør følgende:
 - a. Tryk på [Rediger] > [Tilføj ny adresse] > [Navn].
 - b. Indtast navnet (op til 16 tegn) ved hjælp af touchskærmen. Tryk på [OK].
 - c. Tryk på [Adresse 1].
 - d. Indtast det første fax- eller telefonnummer (op til 20 cifre) vha. touchskærmen. Tryk på [OK].



- Tryk på [Pause] for at indsætte en pause mellem tal. Du kan trykke på [Pause] så mange gange, du vil, for at forlænge pausen.
- Sørg for at medtage områdenummeret, når du indtaster et fax- eller telefonnummer. Afhængigt af landet vises nummervisningsnavne og -historik muligvis ikke korrekt, hvis områdenummeret ikke er registreret sammen med fax- eller telefonnummeret. (Nummervisningsfunktion er ikke tilgængelig for Finland)
- For at gemme en e-mail-adresse til brug sammen med Internet Fax eller Scan til e-mail-server, skal du trykke på , indtaste e-mail-adressen og trykke på [OK].

- e. Tryk på [Adresse 2] for at gemme det andet fax- eller telefonnummer. Indtast det andet fax- eller telefonnummer (op til 20 tegn) ved hjælp af touchskærmen. Tryk på [OK].
- f. Tryk på [OK] for at bekræfte.

Du kan gemme et andet nummer i adressebogen ved at gentage disse trin.

3. Tryk på .



Relaterede informationer

- [Lagring af faxnumre](#)

Relaterede emner:

- [Opret grupper til rundsendelse](#)

Gem numre i adressebog fra udgående opkald

Du kan gemme udgående numre fra opkaldshistorikken i adressebogen.

1. Tryk på  [Fax] > [Opkaldshist.] > [Udgående opk.].
2. Svirp op eller ned, eller tryk på ▲ eller ▼ for at få vist det nummer, du vil gemme, og tryk derefter på det.
3. Tryk på [Rediger] > [Tilføj til adressebog] > [Navn].



Tryk på [Rediger] > [Slet] for at slette nummeret fra listen med den udgående opkaldshistorik. Tryk på [Ja] for at bekræfte.

4. Indtast navnet (op til 16 tegn) ved hjælp af touchscreen'en. Tryk på [OK].
5. Tryk på [Adresse 2] for at gemme det andet fax- eller telefonnummer. Indtast det andet fax- eller telefonnummer (op til 20 tegn) ved hjælp af touchscreen'en. Tryk på [OK].
6. Tryk på [OK] for at bekræfte det fax- eller telefonnummer, du vil gemme.
7. Tryk på .



Relaterede informationer

- [Lagring af faxnumre](#)

Relaterede emner:

- [Indtastning af tekst på Brother-maskinen](#)

Gem numre fra nummervisningshistorikken i adressebogen

Hvis du abonnerer på nummervisningstjenesten fra dit telefonselskab, kan du gemme numre fra indgående opkald i nummervisningshistorikken i adressebogen.



Denne funktion er ikke tilgængelig i Finland.

1. Tryk på  [Fax] > [Opkaldshist.] > [Nummervisningshistorik].
2. Svirp op eller ned, eller tryk på ▲ eller ▼ for at få vist det navn eller nummer, du vil gemme, og tryk derefter på det.
3. Tryk på [Rediger] > [Tilføj til adressebog] > [Navn].



Tryk på [Rediger] > [Slet] for at slette nummeret fra nummervisningshistorikken. Tryk på [Ja] for at bekræfte.

4. Indtast navnet (op til 16 tegn) ved hjælp af touchscreen'en. Tryk på [OK].
5. Tryk på [Adresse 2] for at gemme det andet fax- eller telefonnummer. Indtast det andet fax- eller telefonnummer (op til 20 tegn) ved hjælp af touchscreen'en. Tryk på [OK].
6. Tryk på [OK] for at bekræfte det fax- eller telefonnummer, du vil gemme.
7. Tryk på .



Relaterede informationer

- [Lagring af faxnumre](#)

Relaterede emner:

- [Opkalds-id](#)
- [Indtastning af tekst på Brother-maskinen](#)

Ændring eller sletning af navne eller numre i adressebogen

1. Tryk på  [Fax] > [Adresse bog] > [Rediger].

2. Gør et af følgende:

- Tryk på [Ændre] for at redigere navne, fax- eller telefonnumre.

Svirp op eller ned, eller tryk på ▲ eller ▼ for at få vist det nummer, du vil ændre, og tryk derefter på det.

- Tryk på [Navn] for at ændre navnet. Indtast det nye navn (op til 16 tegn) ved hjælp af touchskærmen. Tryk på [OK].
- Tryk på [Adresse 1] for at ændre det første fax- eller telefonnummer. Indtast det nye fax- eller telefonnummer (op til 20 tegn) ved hjælp af touchscreen'en. Tryk på [OK].
- Tryk på [Adresse 2] for at ændre det andet fax- eller telefonnummer. Indtast det nye fax- eller telefonnummer (op til 20 tegn) ved hjælp af touchscreen'en. Tryk på [OK].

Tryk på [OK] for at afslutte.



Hvis du vil ændre et tegn, skal du trykke på ◀ eller ▶ for at placere markøren og fremhæve det tegn, du vil ændre. Tryk derefter på . Indtast det nye tegn.

- Tryk på [Slet] for at slette numre.
 - Vælg de fax- eller telefonnumre, du vil slette, ved at trykke på dem for at få vist markeringer, og tryk derefter på [OK].

3. Tryk på .





Relaterede informationer

- [Lagring af faxnumre](#)

Opret grupper til rundsendelse

Med en gruppe, som er gemt i adressebogen, kan du sende samme faxmeddelelse til mange faxnumre.

Først skal du gemme hvert faxnummer i adressebogen. Derefter kan du medtage dem som numre i gruppen. Hver gruppe optager et helt adressebogsnummer. Du kan gemme op til seks grupper, eller du kan knytte op til 198 numre til en stor gruppe.

1. Tryk på  [Fax] > [Adresse bog].
2. Gør følgende:
 - a. Tryk på [Rediger] > [Indst.Grupper] > [Navn].
 - b. Indtast gruppenavnet (op til 16 tegn) ved hjælp af touchscreen'en. Tryk på [OK].
 - c. Tryk på [Tilføj/Slet].
 - d. Tilføj adressebogsnumre til gruppen ved at trykke på dem for at se en markering. Tryk på [OK].
 - e. Læs og bekræft den viste liste over navne og numre, du har valgt, og tryk derefter på [OK] for at gemme gruppen.Gentag disse trin for at gemme en anden gruppe til rundsendelse.
3. Tryk på .



Relaterede informationer

- [Telefonbetjening og faxnumre](#)
 - [Skift navn på en rundsendergruppe](#)
 - [Slet en rundsendergruppe](#)
 - [Tilføj eller slet et medlem af en rundsendergruppe](#)

Relaterede emner:

- [Afsendelse af den samme fax til flere modtagere \(rundsendelse\)](#)
- [Gem numre i adressebog](#)

Skift navn på en rundsendergruppe

1. Tryk på  [Fax] > [Adresse bog] > [Rediger] > [Ændre].
2. Svirp op eller ned, eller tryk på ▲ eller ▼ for at få vist den ønskede gruppe, og tryk derefter på den.
3. Tryk på [Navn].
4. Indtast det nye gruppenavn (op til 16 tegn) ved hjælp af touchskærmen. Tryk på [OK].



Sådan ændrer du det gemte navn:

Hvis du vil ændre et tegn, skal du trykke på ◀ eller ▶ for at anbringe markøren under det forkerte tegn og derefter trykke på .

Indtast det nye tegn.

5. Tryk på [OK].
6. Tryk på .





Relaterede informationer

- [Opret grupper til rundsendelse](#)

Relaterede emner:

- [Indtastning af tekst på Brother-maskinen](#)

Slet en rundsendergruppe



1. Tryk på  [Fax] > [Adresse bog] > [Rediger] > [Slet].
2. Svirp op eller ned, eller tryk på ▲ eller ▼ for at få vist den ønskede gruppe, og tryk derefter på den.
3. Tryk på [OK].
4. Tryk på .



Relaterede informationer

- [Opret grupper til rundsendelse](#)

Tilføj eller slet et medlem af en rundsendergruppe

1. Tryk på  [Fax] > [Adresse bog] > [Rediger] > [Ændre].
2. Svirp op eller ned, eller tryk på ▲ eller ▼ for at få vist den ønskede gruppe, og tryk derefter på den.
3. Svirp op eller ned, eller tryk på ▲ eller ▼ for at få vist indstillingen [Tilføj/Slet], og tryk derefter på den.
4. Svirp op eller ned, eller tryk på ▲ eller ▼ for at få vist det nummer, du vil tilføje eller slette.
5. Gør følgende for hvert nummer, du vil ændre:
 - For at tilføje et nummer til gruppen skal du trykke på afkrydsningsfeltet for nummeret for at tilføje en markering.
 - For at slette et nummer fra gruppen skal du trykke på afkrydsningsfeltet for nummeret for at fjerne markeringen.
6. Tryk på [OK].
7. Tryk på [OK].
8. Tryk på .



Relaterede informationer

- [Opret grupper til rundsendelse](#)

Telefontjenester og eksterne enheder

- [Markant ringetone](#)
- [Opkalds-id](#)
- [Indstil telefonlinjetypen](#)
- [IP-telefoni \(VoIP/telefonlinjeinterferens\)](#)
- [Ekstern TAD \(telefonsvarer\)](#)
- [Eksterne telefoner og ekstratelefoner](#)

Markant ringetone



Denne funktion er tilgængelig i Danmark.

Denne funktion er en engangsprocedure, hvor du indstiller Nummerbestemt ringning samt Ringemønster 1 eller Ringemønster 2 på din maskine. Maskinen vil besvare det specielle nummerbestemte ringesignal og påbegynde faxmodtagelse.

Du skal kun slå Nummerbestemt Ringning til, hvis du abonnerer på Nummerbestemt Ringning hos et teleselskab (Nummerbestemt Ringning findes kun på det analoge telefonnet, det kan ikke benyttes i forbindelse med ISDN).

Når Nummerbestemt Ringning er slået [Til], vises [Fra] som modtagetilstand i displayet.



Relaterede informationer

- [Telefontjenester og eksterne enheder](#)
 - [Registrering af den markante ringetone](#)
 - [Slå markant ringetone fra](#)



Relaterede emner:

- [Oversigt over skærmen Indstillinger](#)
- [Vælg den rigtige modtagefunktion](#)

Registrering af den markante ringetone



Denne funktion er tilgængelig i Danmark.

1. Tryk på  [Indstillinger] > [Alle indst.] > [Fax] > [Diverse] > [Nummerbestemt].
2. Gør et af følgende:
 - Hvis du ikke har registreret Nummerbestemt ringning, skal du trykke på [Nummerbestemt] og derefter trykke på [Til].
 - Hvis du allerede har registreret Nummerbestemt ringning og vil ændre mønstret, skal du fortsætte til næste trin.
3. Tryk på [Ringemønster].
4. Tryk på det ønskede, gemte ringemønster. Tryk på [OK].
5. Tryk på .





Relaterede informationer

- [Markant ringetone](#)

Slå markant ringetone fra



Denne funktion er tilgængelig i Danmark.

1. Tryk på  [Indstillinger] > [Alle indst.] > [Fax] > [Diverse] > [Nummerbestemt] > [Nummerbestemt].
2. Tryk på [Fra].
3. Tryk på .

Hvis du deaktiverer Nummerbestemt ringning, forbliver maskinen i tilstanden [Manuel]. Du skal indstille modtagetilstanden igen.



Relaterede informationer

- [Markant ringetone](#)

Relaterede emner:

- [Fejl- og vedligeholdelsesmeddelelser](#)

Opkalds-id

Med nummervisningsfunktionen kan du bruge den nummervisningsabonnementstjeneste, du kan abonnere på hos dit telefonselskab. Denne tjeneste viser telefonnummeret eller navnet på den, der ringer op, hvis det er tilgængeligt.



Denne funktion er ikke tilgængelig i Finland.

- Meddelelsen [ID Ukendt] betyder, at opkaldet kommer fra et område uden for dit nummervisningsområde.
- Beskeden [Skjult nummer] betyder, at den person, der ringer op, har blokeret transmission af nummervisningsoplysninger med vilje.

Kontakt dit telefonselskab for at få flere oplysninger.

Når du besvarer et opkald, forsvinder nummervisning fra displayet og gemmes i nummervisningshukommelsen.

Se listen eller vælg et nummer, og send en fax til det, tilføj det i adressebogen eller slet det fra historikken.

Du kan udskrive en oversigt over de opkalds-ID (nummervisningsoplysninger), der er modtaget af din maskine.



- I nogle lande findes denne funktion/egenskab ikke.
- Nummervisningstjenesten varierer for de forskellige udbydere. Kontakt dit lokale telefonselskab for at få mere at vide om den tjeneste, der er tilgængelig i dit område.



Relaterede informationer

- [Telefontjenester og eksterne enheder](#)
 - [Aktiver indstillingen for Nummervisning](#)

Relaterede emner:



- [Gem numre fra nummervisningshistorikken i adressebogen](#)
- [Udskriv en rapport](#)
- [Fejl- og vedligeholdelsesmeddelelser](#)

Aktiver indstillingen for Nummervisning



Denne funktion er ikke tilgængelig i Finland.

Hvis du abonnerer på nummervisningstjenesten på din telefonlinje, skal du indstille nummervisningen til Til for at få vist opkalderens telefonnummer på displayet, når telefonen ringer.

1. Tryk på  [Indstillinger] > [Alle indst.] > [Fax] > [Diverse] > [Opkalds-ID].
2. Tryk på [Til].
3. Tryk på .



Relaterede informationer

- [Opkalds-id](#)

Indstil telefonlinjetypen

Hvis du slutter maskinen til en linje, som har PBX eller ISDN, for at sende og modtage faxmeddelelser, skal du vælge en telefonlinjetype, der passer til din linjes funktioner.

1. Tryk på  [Indstillinger] > [Alle indst.] > [Grundindst.] > [Linje Indstil.].
2. Tryk på [Normal], [PBX] eller [ISDN].
3. Udfør nedenstående trin, hvis du har valgt [PBX]:
 - a. Tryk på [Til] eller [Altid].



- Hvis du vælger [Til], bruger maskinen et præfiks foran faxnummeret, når du trykker på [R].
- Hvis du vælger [Altid], bruger maskinen altid et præfiks foran faxnummeret.

- b. Tryk på [Tast præfiks].
- c. Indtast præfikset ved hjælp af touchscreen'en, og tryk på [OK].



Brug tallene 0 til 9, #, * og !. Du kan ikke bruge ! sammen med andre tal eller tegn.

4. Tryk på .



Relaterede informationer

- [Telefontjenester og eksterne enheder](#)
 - [PBX og OVERFØRSEL](#)

Relaterede emner:

- [Problemer med telefon og fax](#)

PBX og OVERFØRSEL

Maskinens [Linie Indstil.] standardindstilling er [Normal], hvilket sætter maskinen i stand til at oprette forbindelse til en standard-PSTN-linje (Public Switched Telephone Network). Mange kontorer anvender imidlertid en telefoncentral eller PBX (Private Branch Exchange). Din maskine kan tilsluttes til de fleste typer PBX. Maskinens genopkaldsfunktion understøtter kun TBR (Timed Break Recall – tidsindstillet afbrydelse-genopkald). TBR fungerer med de fleste PBX-systemer og giver dig mulighed for at få adgang til en bylinje eller overføre opkald til en anden linje. Tryk på [R] for at bruge denne funktion.



Programmer et tryk på knappen [R] som en del af et nummer, der er gemt i adressebogen. Når du programmerer nummeret i adressebogen, skal du først trykke på [R] (displayet viser "!") og derefter indtaste telefonnummeret. På den måde undgår du at skulle trykke på [R] hver gang, før du ringer op fra adressebogen. Telefonlinjetypen skal imidlertid indstilles til PBX på maskinen, hvis du skal kunne bruge denne funktion.



Relaterede informationer

- [Indstil telefonlinjetypen](#)

IP-telefoni (VoIP/telefonlinjeinterferens)

VoIP er en type telefonsystem, der anvender en internetforbindelse i stedet for en traditionel telefonlinje. Telefoniudbydere kombinerer ofte VoIP med internet og kabeltjenester.

Din maskine fungerer muligvis ikke sammen med visse VoIP-systemer. Hvis du vil bruge maskinen til at sende og modtage faxmeddelelser på et VoIP-system, skal du sikre dig, at den ene ende af telefonledningen er sat i stikket mærket LINE på maskinen. Den anden ende af telefonledningen kan sluttes til et modem, en telefonadapter, splitter eller lignende enhed.

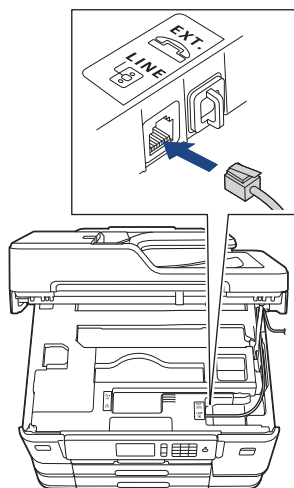

Kontakt din VoIP-udbyder, hvis du har spørgsmål om, hvordan du slutter maskinen til VoIP-systemet.

Kontroller, at der er en opkaldstone, når du har forbundet maskinen til VoIP-systemet. Løft røret på din telefon, samme stik, og lyt efter en opkaldstone. Kontakt din VoIP-udbyder, hvis der ikke er en opkaldstone.

Hvis du har problemer med at sende eller modtage faxmeddelelser via et VoIP-system, anbefaler vi, at du ændrer maskinens modemhastighed til indstillingen `[Basis (for VoIP)]`.



Relaterede informationer

- [Telefontjenester og eksterne enheder](#)

Relaterede emner:

- [Telefonlinjeinterferens/VoIP](#)

Ekstern TAD (telefonsvarer)

Du kan slutte en ekstern telefonsvarer (TAD) til samme linje som maskinen. Når telefonsvareren besvarer et opkald, "lytter" maskinen efter CNG-toner (faxopkaldstoner), der sendes af en afsendende faxmaskine. Hvis den hører dem, overtager maskinen opkaldet og modtager faxmeddelelsen. Hvis den ikke hører dem, lader den din telefonsvarer tage imod en talemmeddelelse, og displayet viser [Telefon].

Den eksterne telefonsvarer skal svare inden for fire ringninger (den anbefalede indstilling er to ringninger). Dette skyldes, at maskinen ikke kan høre CNG-tonerne, før den eksterne telefonsvarer har besvaret opkaldet. Den afsendende maskine sender kun CNG-toner otte til ti sekunder længere. Vi kan ikke anbefale brug af den takstbesparende funktion på den eksterne TAD, hvis det kræver mere end fire ringninger at aktivere den.

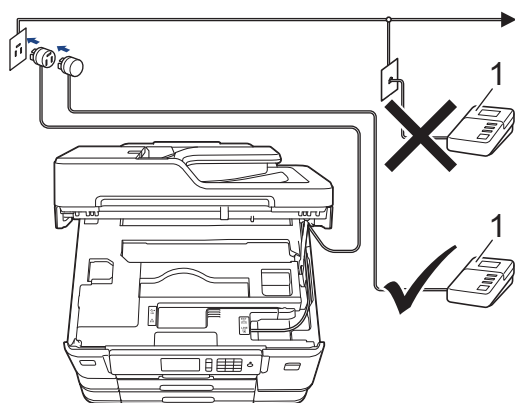

1 Telefonsvarer

VIGTIGT

Tilslut IKKE en telefonsvarer et andet sted på den samme telefonlinje.



Hvis du har problemer med at modtage faxmeddelelser, skal du reducere indstillingen Forsinket opkald på den eksterne telefonsvarer.



Relaterede informationer

- [Telefontjenester og eksterne enheder](#)
 - [Tilslutning til en ekstern TAD](#)
 - [Optag en udgående meddelelse \(OGM\) på den eksterne TAD](#)
 - [Multi-linjetilslutninger \(PBX\)](#)

Relaterede emner:

- [Problemer med telefon og fax](#)

Tilslutning til en ekstern TAD

1. Indstil den eksterne TAD til det minimalt tilladte antal ringninger. Kontakt din telefonudbyder for at få flere oplysninger. (Maskinens indstilling for forsinket opkald anvendes ikke.)
2. Optag den udgående meddelelse i din eksterne telefonsvarer.
3. Indstil telefonsvareren til at besvare opkald.
4. Indstil modtagetilstanden på maskinen til [Ekstratlf/Tad].



Relaterede informationer

- [Ekstern TAD \(telefonsvarer\)](#)

Relaterede emner:

- [Oversigt over modtagefunktioner](#)
- [Vælg den rigtige modtagefunktion](#)
- [Problemer med telefon og fax](#)

Optag en udgående meddelelse (OGM) på den eksterne TAD

1. Optag fem sekunders stilhed i begyndelsen af din meddelelse. Det giver maskinen mulighed for at lytte efter faxtoner.



Vi anbefaler, at du begynder din udgående meddelelse (OGM) med fem sekunders tavshed, da maskinen ikke kan høre faxtoner samtidig med en høj stemme. Du kan forsøge at udelade denne pause, men hvis maskinen har problemer med at modtage faxmeddelelser, skal du genindspille din udgående meddelelse med denne pause.

2. Begræns din tale til 20 sekunder.
3. Afslut din 20-sekunders meddelelse ved at oplyse din fjernaktiveringskode til personer, der sender manuelle faxmeddelelser. F.eks.: "Efterlad en besked efter bippet, eller tryk *51 for at starte afsendelsen af en faxmeddelelse".



Relaterede informationer

- [Ekstern TAD \(telefonsvarer\)](#)

Multi-linjetilslutninger (PBX)

Vi foreslår, at du beder det selskab, der har installeret dit PBX, om at tilslutte din maskine. Hvis du har et multi-linjesystem, foreslår vi, at du beder installatøren om at tilslutte enheden til den sidste linje på systemet. Det forhindrer maskinen i at blive aktiveret, hver gang systemet modtager telefonopkald. Hvis alle indgående opkald besvares af en telefonomstilling, anbefales det, at du indstiller modtagetilstanden til [Manuel].

Vi kan ikke garantere, at din maskine vil fungere korrekt under alle omstændigheder, når den er tilsluttet en PBX. Problemer med at sende eller modtage faxmeddelelser skal først rapporteres til det selskab, der håndterer dit PBX.



Relaterede informationer

- [Ekstern TAD \(telefonsvarer\)](#)

Eksterne telefoner og ekstratelefoner

- [Tilslutning af en ekstern eller ekstratelefon](#)
- [Betjening fra eksterne telefoner og lokaltelefoner](#)
- [Brug af fjernkoderne](#)

Tilslutning af en ekstern eller ekstratelefon

Du kan tilslutte en separat telefon til maskinen som vist i diagrammet herunder.

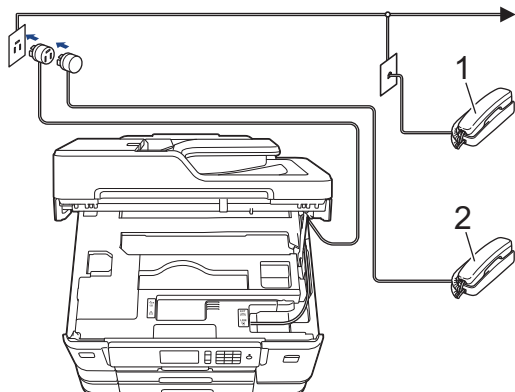

- 1 Ekstratelefon
- 2 Ekstern telefon



Brug en telefon, samme stik, med et kabel på højst tre meter.



Relaterede informationer

- [Eksterne telefoner og ekstratelefoner](#)

Betjening fra eksterne telefoner og lokaltelefoner

Hvis du besvarer et faxopkald på en ekstratelefon eller en ekstern telefon, kan du få maskinen til at modtage opkaldet ved hjælp af fjernaktiveringskoden. Når du trykker på fjernaktiveringskoden ***51**, vil maskinen begynde at modtage fax.

Hvis maskinen besvarer et samtaleopkald og pseudo-/dobbeltringer for at få dig til at overtage, kan du tage opkaldet på en telefon, andet stik, ved at trykke fjerndeaktiveringskoden **#51**.

Hvis du besvarer et opkald, og der ikke er nogen på linjen:

Bør du gå ud fra at du modtager en manuel fax.

tryk ***51** og vent på hyletone eller på at displayet viser [Modtager], og læg så på.



Du kan også bruge funktionen "Faxregistrering" til at få din maskine til automatisk at modtage opkaldet.



Relaterede informationer

- [Eksterne telefoner og ekstratelefoner](#)

Relaterede emner:

- [Indstil antallet af ringninger, før maskinen skal svare \(Forsinket opkald\)](#)
- [Indstil Faxregistrering](#)
- [Indstilling af en fjernadgangskode](#)
- [Indstil F/T-ringetid \(pseudo-/dobbeltringning\)](#)

Brug af fjernkoderne

Fjernaktiveringskode

Hvis du besvarer et faxopkald på en ekstratelefon eller en telefon, samme stik, kan du bede din maskine om at modtage det ved at trykke fjernaktiveringskoden ***51**. Vent på hyletonerne, og læg telefonrøret på igen.

Hvis du besvarer et faxopkald på telefonen, kan du få maskinen til at modtage faxmeddelelsen ved at trykke på knappen Start og derefter vælge modtageindstillingen.

Fjerndeaktiveringskode

Hvis du modtager et taleopkald, og maskinen er i F/T-tilstand, vil den starte med at afgive F/T-ringning (pseudo-/dobbeltringning) efter det indledende, forsinkede opkald. Hvis du tager opkaldet på en ekstratelefon, kan du afbryde F/T-ringningen ved at trykke **#51** (dette skal gøres mellem ringningerne).

Hvis maskinen besvarer et samtaleopkald og pseudo-/dobbeltringer for at få dig til at ovetage, kan du tage opkaldet på en ekstern telefonsvarerkoden ved at trykke [Besvar].



Relaterede informationer



- [Eksterne telefoner og ekstratelefoner](#)
 - [Sådan ændrer du fjernkoder](#)

Relaterede emner:

- [Indstilling af en fjernadgangskode](#)
- [Indstil Faxregistrering](#)

Sådan ændrer du fjernkoder

Den forudindstillede fjernaktiveringskode er ***51**. Den forudindstillede fjerndeaktiveringskode er **#51**. Hvis du altid mister forbindelsen, når du søger fjernadgang til din eksterne telefonsvarer, kan du forsøge at ændre de trecifrede fjernkoder med brug af tallene 0-9, *, #.

1. Tryk på  [Indstillinger] > [Alle indst.] > [Fax] > [Modtageindst.] > [Fjernkoder].
2. Gør et af følgende:
 - Tryk på [Aktiver kode] for at ændre fjernaktiveringskoden. Indtast den nye kode, og tryk på [OK].
 - For at ændre fjerndeaktiveringskoden skal du trykke på [Deaktiver kode]. Indtast den nye kode, og tryk derefter på [OK].
 - Hvis du ikke ønsker at ændre koderne, skal du fortsætte til næste trin.
 - Tryk på [Fra] for at slå fjernkoderne [Til] (eller [Fjernkoder]). Tryk på [Fra] (eller [Til]).
3. Tryk på .



Relaterede informationer

- [Brug af fjernkoderne](#)

Faxrapporter

- [Indstilling af transmissionsbekræftelsesrapportens type](#)
- [Indstil faxjournalens intervalperiode](#)
- [Udskriv rapporter](#)

Indstilling af transmissionsbekræftelsesrapportens type

Du kan bruge transmissionsbekræftelsesrapporten som bevis på, at du har sendt en fax. Denne rapport lister modtagerens navn eller faxnummer, tid og dato for transmissionen, transmissionens varighed, antal sendte sider samt hvorvidt, transmissionen lykkedes.

Der er flere mulige indstillinger for transmissionsbekræftelsesrapporten:

Indstilling	Beskrivelse
Til	Udskriver en rapport efter hver faxmeddelelse, du sender.
Til (+Billede)	Udskriver en rapport efter hver faxmeddelelse, du sender. En del af faxmeddelelsens første side er vist i rapporten.
Kun fejl	Udskriver en rapport, hvis faxmeddelelsen ikke bliver sendt på grund af en transmissionsfejl.
Kun fejl (+Billede)	Udskriver en rapport, hvis faxmeddelelsen ikke bliver sendt på grund af en transmissionsfejl. En del af faxmeddelelsens første side er vist i rapporten.
Fra	Rapporten udskrives ikke.

1. Tryk på  [Indstillinger] > [Alle indst.] > [Fax] > [Rapportindst.] > [Bekræftelse].

2. Tryk på den ønskede indstilling.

Hvis du vælger [Til (+Billede)] eller [Kun fejl (+Billede)], vil billedet ikke blive vist på transmissionsbekræftelsesrapporten, hvis realtidstransmission er indstillet til [Til]. Billedet vises ikke på rapporten, når du sender en farvefaxmeddelelse.

3. Tryk på .

Hvis transmissionen lykkes, vises [OK] ud for [RESULT] på transmissionsbekræftelsesrapporten. Hvis transmissionen ikke lykkes, vises [FEJL] ud for [RESULT].





Relaterede informationer

- [Faxrapporter](#)

Indstil faxjournalens intervalperiode

Du kan indstille maskinen til at udskrive en faxjournal med bestemte intervaller (for hver 50 faxmeddelelser, 6, 12 eller 24 timer eller 2 eller 7 dage).

1. Tryk på  [Indstillinger] > [Alle indst.] > [Fax] > [Rapportindst.] > [Journal Interv].
2. Tryk på [Journal Interv].
3. Svirp op eller ned, eller tryk på ▲ eller ▼ for at vælge et interval.
 - 6, 12, 24 timer, 2 eller 7 dage
Maskinen udskriver rapporten med de valgte intervaller og sletter derefter alle faxjob fra journalens hukommelse. Hvis hukommelsen bliver fyldt med 200 job, før det valgte tidsrum er forløbet, udskriver maskinen journalen tidligere og sletter alle job fra hukommelsen. Hvis du vil udskrive en ekstra rapport før tid, kan du udskrive den uden at slette jobbene.
 - For hver 50 faxmeddelelser
Maskinen udskriver journalen, når den har gemt 50 faxjob.
4. Hvis du har valgt 6, 12 eller 24 timer eller 2 eller 7 dage, skal du trykke på [Klokkeslæt] og indtaste klokkeslættet vha. touchskærmen. Tryk på [OK].
5. Hvis du har valgt [Hver 7. dag], skal du trykke på [Dag]. Svirp op eller ned, eller tryk på ▲ eller ▼ for at få vist indstillingen [Hver mandag], [Hver tirsdag], [Hver onsdag], [Hver torsdag], [Hver fredag], [Hver lørdag] eller [Hver søndag], og tryk derefter på den første dag i nedtællingen på syv dage.
6. Tryk på .



Relaterede informationer

- [Faxrapporter](#)

Relaterede emner:

- [Indstilling af maskinen til at slukke automatisk](#)

PC-FAX

- [PC-FAX til Windows](#)
- [PC-FAX til Mac](#)

PC-FAX til Windows

- [PC-FAX-oversigt \(Windows\)](#)
- [Send en fax vha. PC-FAX \(Windows\)](#)
- [Faxmodtagelse på din computer \(Windows\)](#)

PC-FAX-oversigt (Windows)

Reducér papirforbruget og spar tid ved at bruge Brothers PC-FAX-software til at sende faxer direkte fra din maskine.



- [Konfigurering af PC-FAX \(Windows\)](#)
- [Konfiguration af PC-FAX-adressebogen \(Windows\)](#)

Konfigurering af PC-FAX (Windows)

Inden du sender faxmeddelelser med PC-FAX, skal du gøre sendeindstillingerne personlige under hver fane i dialogboksen **PC-FAX Opsætning**.

1. Gør et af følgende:

- Windows 7

Klik på  (**Start**) > **Alle programmer** > **Brother** > **Brother Utilities**.

Klik på rullelisten, og vælg din models navn (hvis den ikke allerede er markeret). Klik på **PC-FAX** i venstre navigationsbjælke, og vælg **Konfigurér afsendelse**.

- Windows 8 og Windows 10

Start  (**Brother Utilities**), klik derefter på rullelisten, og vælg din models navn (hvis det ikke allerede er markeret). Klik på **PC-FAX** i venstre navigationsbjælke, og vælg **Konfigurér afsendelse**.

Dialogboksen **PC-FAX Opsætning** vises.

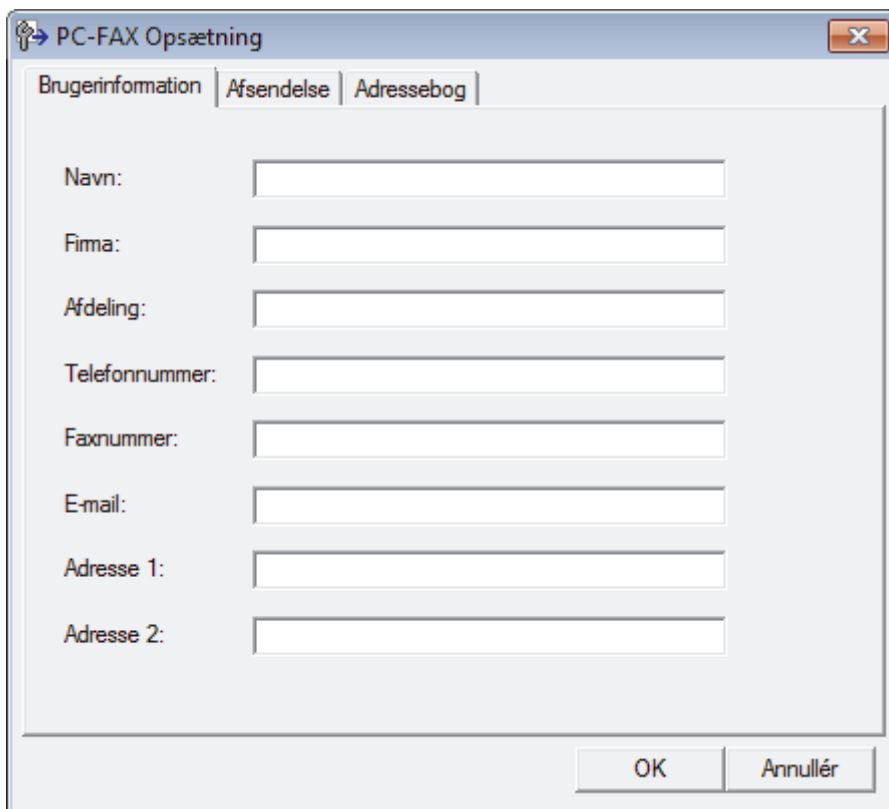

2. Gør et af følgende:

- Klik på fanen **Brugerinformation**, og indtast dernæst dine brugerinformationer i felterne.



Hver Microsoft-konto kan have sit eget individualiserede **Brugerinformation** skærmbillede til individuelle faxhoveder og forsider.

- Klik på fanen **Afsendelse**, og indtast det nummer, der behøves for at få adgang til en udgående linje (hvis ønsket) i feltet **Adgang til bylinje**. Marker afkrydsningsfeltet **Inkludér hoved** for at medtage faxhovedinformationen.
- Klik på fanen **Adressebog**, og vælg den adressebog, du ønsker at benytte for PC-FAX i rullelisten **Vælg adressebog**.

3. Klik på **OK**.



Relaterede informationer

- [PC-FAX-oversigt \(Windows\)](#)

Konfiguration af PC-FAX-adressebogen (Windows)

Tilføj, rediger og slet medlemmer og grupper for at personliggøre din Brother**adressebog**.

- [Føj et medlem til din PC-FAX-adressebog \(Windows\)](#)
- [Opret en gruppe i din PC-FAX-adressebog \(Windows\)](#)
- [Rediger oplysninger om et medlem eller en gruppe i din PC-FAX-adressebog \(Windows\)](#)
- [Slet et medlem eller en gruppe i din PC-FAX-adressebog \(Windows\)](#)
- [Eksport af din PC-FAX-adressebog \(Windows\)](#)
- [Import af oplysninger til din PC-FAX-adressebog \(Windows\)](#)

Føj et medlem til din PC-FAX-adressebog (Windows)

Føj nye personer og deres faxoplysninger til PC-Fax-adressebogen, hvis du vil sende en faxmeddelelse med Brothers PC-Fax-software.

1. Gør et af følgende:

- Windows 7

Klik på  (**Start**) > **Alle programmer** > **Brother** > **Brother Utilities**.

Klik på rullelisten, og vælg din models navn (hvis den ikke allerede er markeret). Klik på **PC-FAX** i venstre navigationsbjælke, og vælg **Adressebog (Send)**.

- Windows 8 og Windows 10

Start  (**Brother Utilities**), klik derefter på rullelisten, og vælg din models navn (hvis det ikke allerede er markeret). Klik på **PC-FAX** i venstre navigationsbjælke, og vælg **Adressebog (Send)**.

Dialogboksen **adressebog** vises.

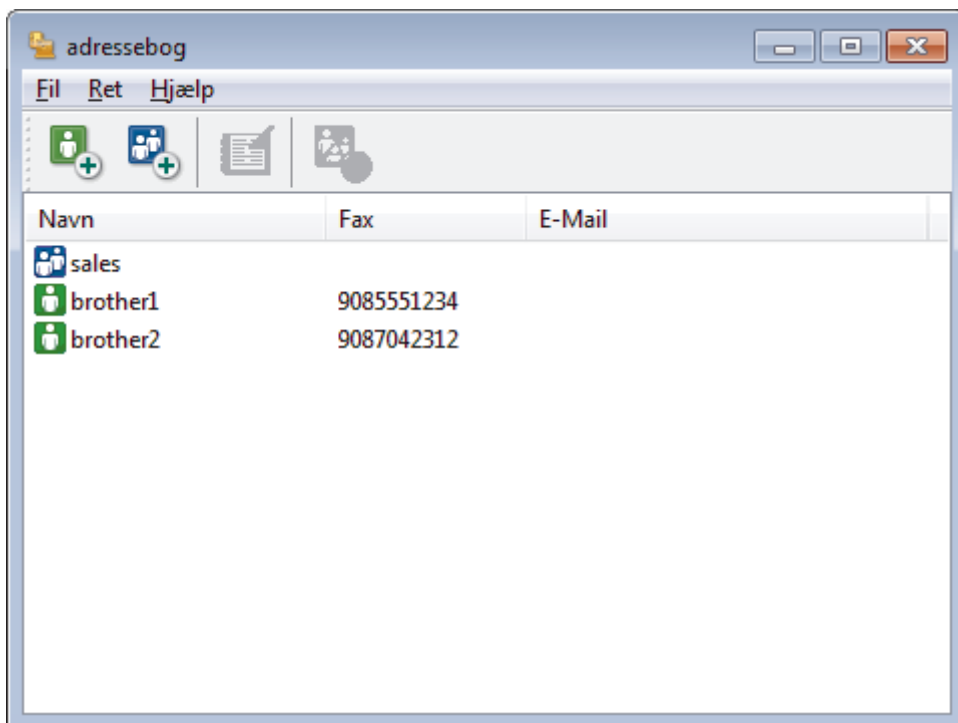

2. Klik på .

Dialogboksen **adressebog medlemsopsætning** vises.

3. Skriv medlemmets oplysninger i de tilhørende felter. Kun feltet **Navn** er obligatorisk.
4. Klik på **OK**.



Relaterede informationer

- [Konfiguration af PC-FAX-adressebogen \(Windows\)](#)

Opret en gruppe i din PC-FAX-adressebog (Windows)

Opret en gruppe, til at rundsende samme PC-FAX til flere modtagere samtidig.

1. Gør et af følgende:

- Windows 7

Klik på  (**Start**) > **Alle programmer** > **Brother** > **Brother Utilities**.

Klik på rullelisten, og vælg din models navn (hvis den ikke allerede er markeret). Klik på **PC-FAX** i venstre navigationsbjælke, og vælg **Adressebog (Send)**.

- Windows 8 og Windows 10

Start  (**Brother Utilities**), klik derefter på rullelisten, og vælg din models navn (hvis det ikke allerede er markeret). Klik på **PC-FAX** i venstre navigationsbjælke, og vælg **Adressebog (Send)**.

Dialogboksen **adressebog** vises.

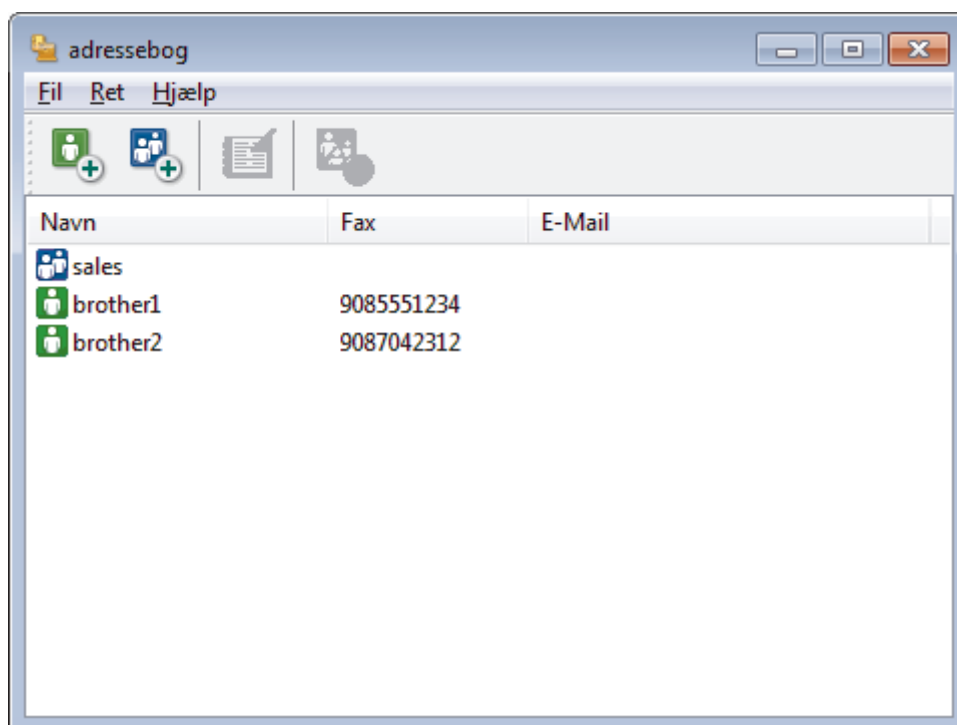

2. Klik på .

Dialogboksen **adressebog gruppeopsætning** vises.

3. Indtast navnet på den nye gruppe i feltet **Gruppenavn**.

4. Vælg hvert navn, du ønsker at medtage i gruppe, i feltet **Tilgængelige navne**, og klik derefter på **Tilføj >>**.

De medlemmer, der er føjet til gruppen, vises i feltet **Gruppemedlemmer**.

5. Klik på **OK**, når du er færdig.



En gruppe kan indeholde op til 50 medlemmer.



Relaterede informationer

- [Konfiguration af PC-FAX-adressebogen \(Windows\)](#)

Rediger oplysninger om et medlem eller en gruppe i din PC-FAX-adressebog (Windows)

1. Gør et af følgende:

- Windows 7

Klik på  (Start) > **Alle programmer** > **Brother** > **Brother Utilities**.

Klik på rullelisten, og vælg din models navn (hvis den ikke allerede er markeret). Klik på **PC-FAX** i venstre navigationsbjælke, og vælg **Adressebog (Send)**.

- Windows 8 og Windows 10

Start  (**Brother Utilities**), klik derefter på rullelisten, og vælg din models navn (hvis det ikke allerede er markeret). Klik på **PC-FAX** i venstre navigationsbjælke, og vælg **Adressebog (Send)**.

Dialogboksen **adressebog** vises.

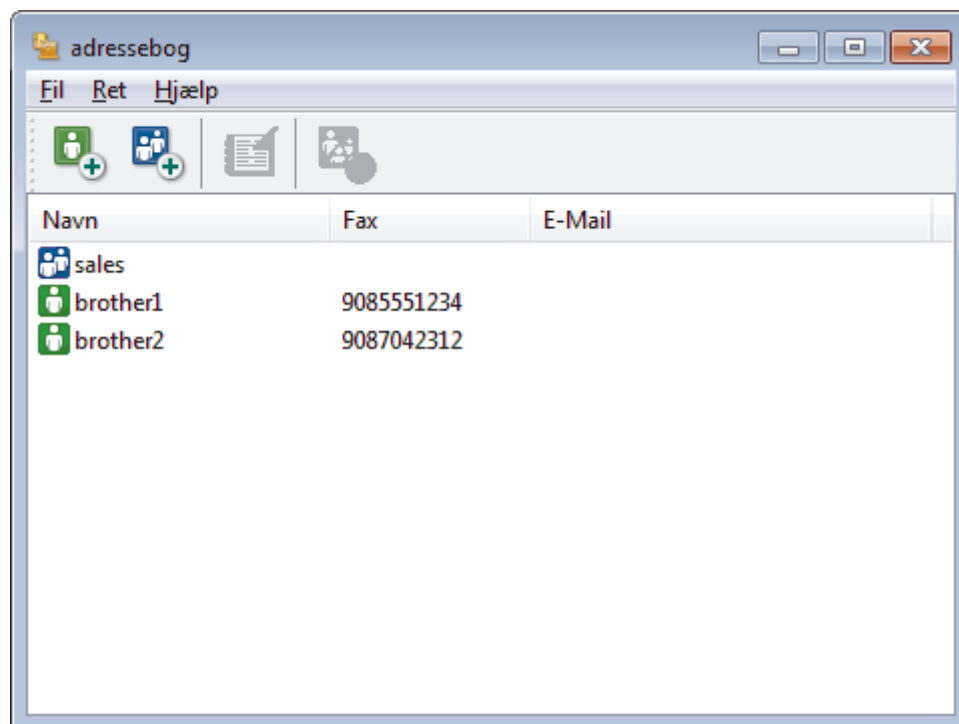

2. Vælg det medlem eller den gruppe, du ønsker at redigere.

3. Klik på  (**Egenskaber**).

4. Ændre medlems- eller gruppeinformationer.

5. Klik på **OK**.



Relaterede informationer

- [Konfiguration af PC-FAX-adressebogen \(Windows\)](#)

Slet et medlem eller en gruppe i din PC-FAX-adressebog (Windows)

1. Gør et af følgende:

- Windows 7

Klik på  (Start) > Alle programmer > Brother > Brother Utilities.

Klik på rullelisten, og vælg din models navn (hvis den ikke allerede er markeret). Klik på **PC-FAX** i venstre navigationsbjælke, og vælg **Adressebog (Send)**.

- Windows 8 og Windows 10

Start  (Brother Utilities), klik derefter på rullelisten, og vælg din models navn (hvis det ikke allerede er markeret). Klik på **PC-FAX** i venstre navigationsbjælke, og vælg **Adressebog (Send)**.

Dialogboksen **adressebog** vises.

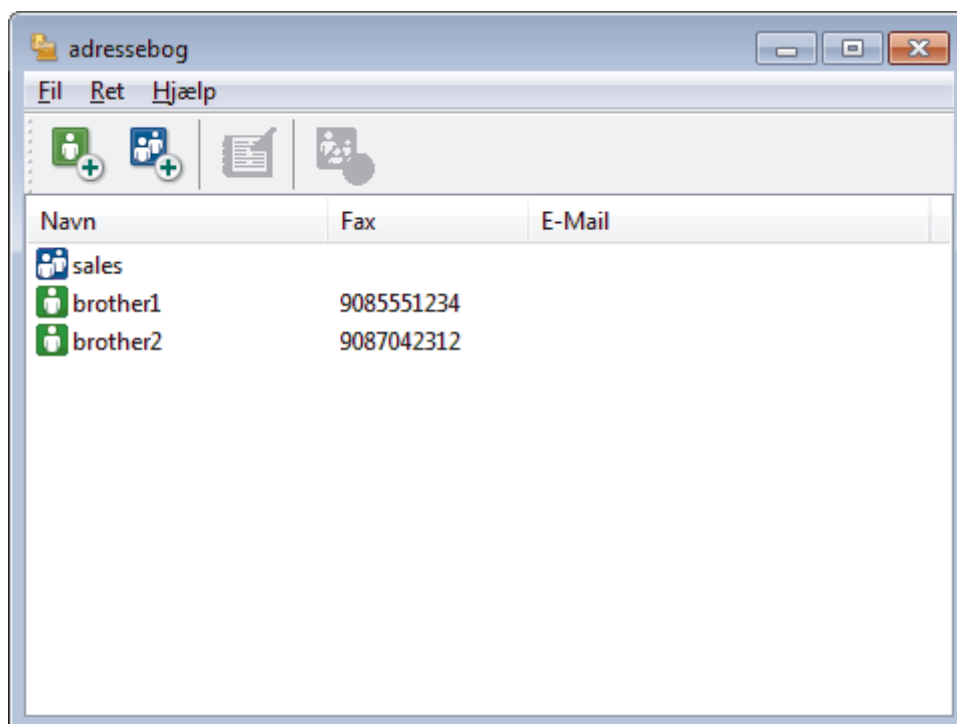

2. Vælg det medlem eller den gruppe, du ønsker at slette.

3. Klik på  (Slet).

4. Klik på **OK**, når bekræftelsesdialogfeltet vises.



Relaterede informationer

- [Konfiguration af PC-FAX-adressebogen \(Windows\)](#)

Eksport af din PC-FAX-adressebog (Windows)

Du kan eksportere adressebogen som en ascii-tekstfil (*.csv), et vCard (et elektronisk visitkort) eller **Opkaldsdata til fjerninstallation** og gemme den/det på din computer.

- Du kan ikke eksportere gruppeindstillingerne, når du eksporterer **adressebog**-dataene.

1. Gør et af følgende:

- Windows 7

Klik på  (**Start**) > **Alle programmer** > **Brother** > **Brother Utilities**.

Klik på rullelisten, og vælg din models navn (hvis den ikke allerede er markeret). Klik på **PC-FAX** i venstre navigationsbjælke, og vælg **Adressebog (Send)**.

- Windows 8 og Windows 10

Start  (**Brother Utilities**), klik derefter på rullelisten, og vælg din models navn (hvis det ikke allerede er markeret). Klik på **PC-FAX** i venstre navigationsbjælke, og vælg **Adressebog (Send)**.

Dialogboksen **adressebog** vises.

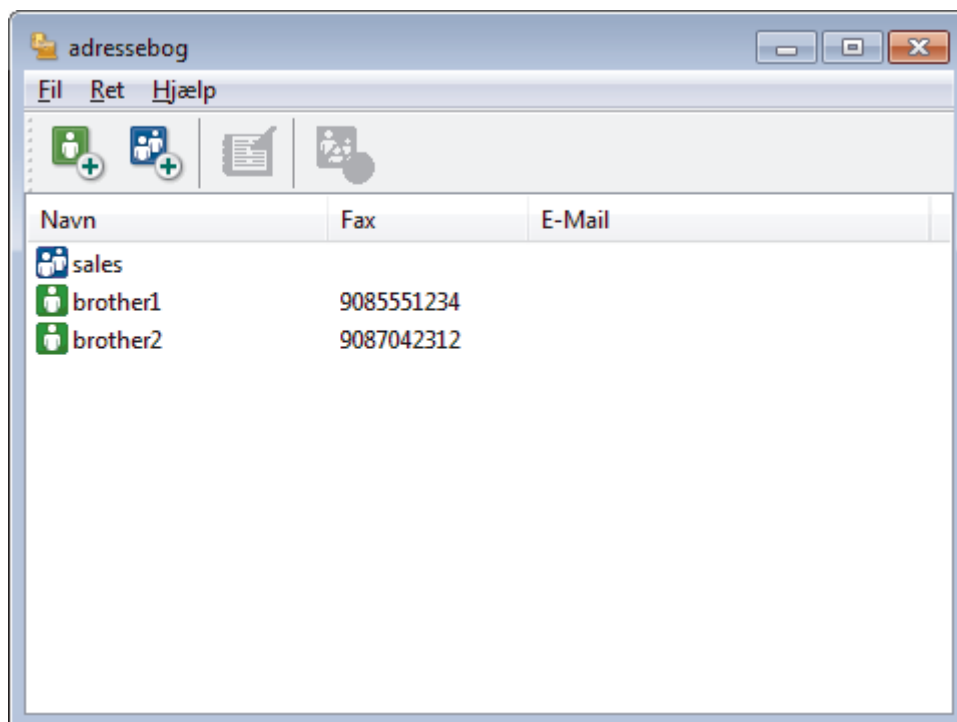

2. Klik på menuen **Fil**, og vælg dernæst **Export**.

3. Vælg et af følgende:

- **Tekst**

Dialogboksen **Valgte poster** vises. Gå til trin 4.

- **vCard**

Du skal vælge det medlem, du ønsker at eksportere fra din adressebog, før du vælger denne mulighed.

Gå til den mappe, hvor du vil gemme vCard, skriv vCard navn i **Filnavn** feltet, og klik derefter på **Gem**.

- **Opkaldsdata til fjerninstallation**

Gå til den mappe, hvor du vil gemme dataene, skriv filnavnet i **Filnavn** feltet, og klik derefter på **Gem**.

4. I **Tilgængelige poster** feltet, skal du vælge de data, du vil eksportere, og derefter klikke på **Tilføj >>**.



Vælg og tilføj de poster i den orden, du ønsker at få dem anført.

5. Hvis du eksporterer til en ASCII-fil, under **Separatortegn** afsnittet, skal du vælge **Tab** eller **Komma** til at adskille datafelterne.
6. Klik på **OK**.
7. Gå hen til den mappe på din computer, hvor du ønsker at gemme dataene, indtast filnavnet, og klik derefter på **Gem**.



Relaterede informationer

- [Konfiguration af PC-FAX-adressebogen \(Windows\)](#)
-

Import af oplysninger til din PC-FAX-adressebog (Windows)

Du kan importere ascii-tekstfiler (*.csv), vCards (elektroniske visitkort) eller **Opkaldsdata til fjerninstallation** til din adressebog.

1. Gør et af følgende:

- Windows 7

Klik på  (**Start**) > **Alle programmer** > **Brother** > **Brother Utilities**.

Klik på rullelisten, og vælg din models navn (hvis den ikke allerede er markeret). Klik på **PC-FAX** i venstre navigationsbjælke, og vælg **Adressebog (Send)**.

- Windows 8 og Windows 10

Start  (**Brother Utilities**), klik derefter på rullelisten, og vælg din models navn (hvis det ikke allerede er markeret). Klik på **PC-FAX** i venstre navigationsbjælke, og vælg **Adressebog (Send)**.

Dialogboksen **adressebog** vises.

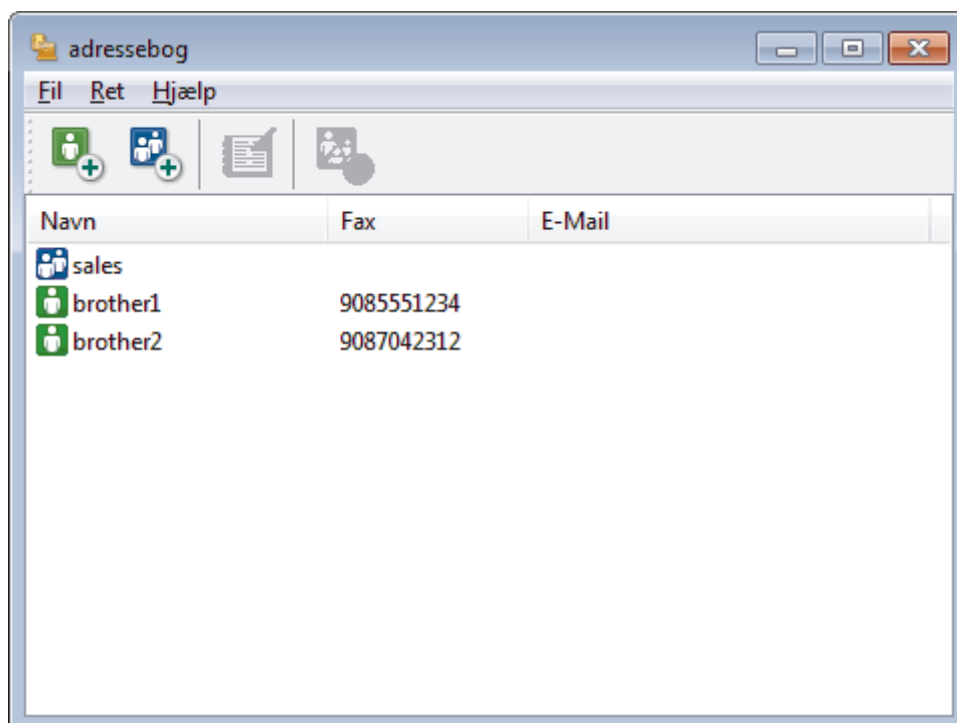

2. Klik på menuen **Fil**, og vælg dernæst **Import**.

3. Vælg et af følgende:

- **Tekst**

Dialogboksen **Valgte poster** vises. Gå til trin 4.

- **vCard**

Gå til trin 7.

- **Opkaldsdata til fjerninstallation**

Gå til trin 7.

4. I **Tilgængelige poster** feltet, vælg de data du ønsker at importere og klik så **Tilføj >>**.



Du skal vælge og tilføje felter fra listen **Tilgængelige poster** i samme orden, som den i hvilken de er anført i importtekstfilen.

5. Hvis du importerer en ASCII-fil under sektionen **Separatortegn**, skal du vælge indstillingen **Tab** eller **Komma** for at adskille datafelterne.

6. Klik på **OK**.

7. Browse til den mappe, hvor du ønsker at importere dataene, indtast filnavnet, og klik derefter på **Åbn**.



Relaterede informationer

- [Konfiguration af PC-FAX-adressebogen \(Windows\)](#)
-

Send en fax vha. PC-FAX (Windows)

PC-FAX understøtter kun monokrome faxer. En monokrom fax sendes, selv om de oprindelige data er farve og den modtagende faxmaskine understøtter farver faxer.

1. Opret en fil i et vilkårligt program på din computer.
2. Vælg udskriftskommandoen i programmet.
3. Vælg **Brother PC-FAX** som din printer, og gennemfør din udskrivning.

Dialogboksen **Brother PC-FAX** vises.

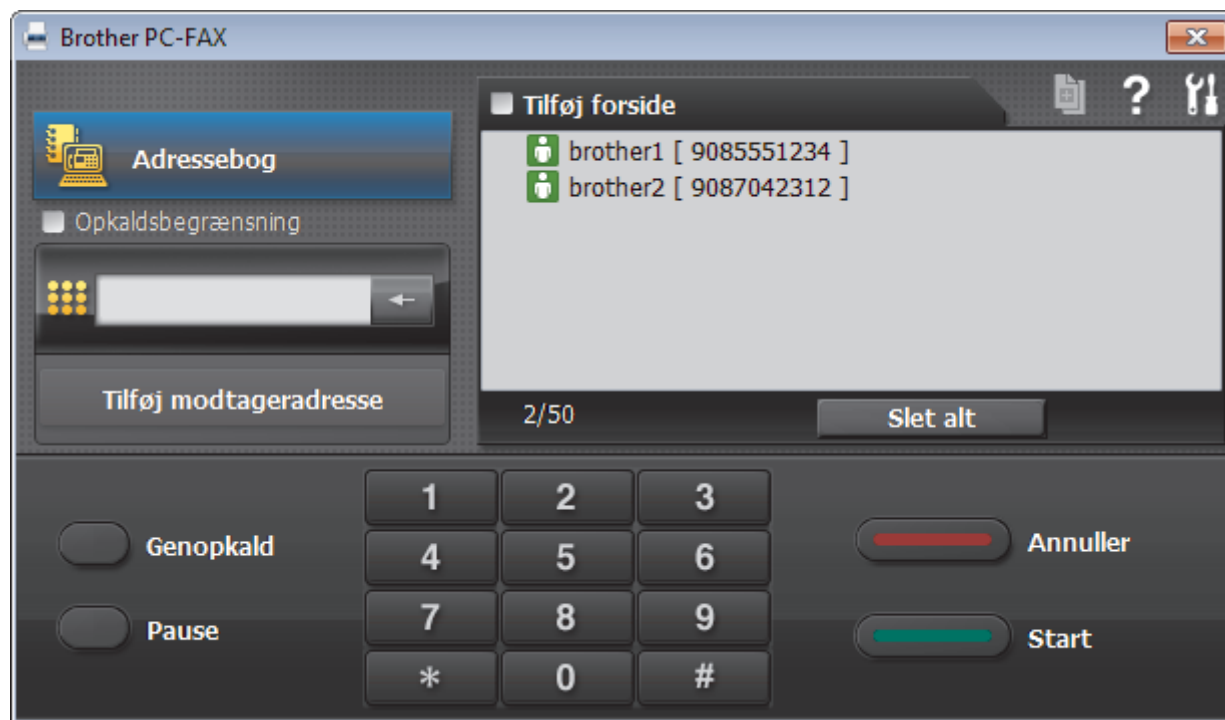



4. Indtast et faxnummer ved hjælp af en af følgende metoder:
 - Klik på tallene på opkaldstastaturet for at indtaste nummeret, og klik derefter på **Tilføj modtageradresse**.

 Hvis du markerede afkrydsningsfeltet **Opkaldsbegrænsning**, vises en bekræftelsesdialogboks, som du skal indtaste faxnummeret i igen vha. tastaturet. Denne funktion hjælper til at forebygge afsendelse til den forkerte destination.

- Klik på knappen **Adressebog**, og vælg et medlem eller en gruppe fra adressebogen.

 Hvis du laver en fejl, kan du klikke på **Slet alt** for at slette alle indtastninger.

5. Vælg afkrydsningsfeltet **Tilføj forside** for at inkludere en forside. Du kan også klikke på  for at oprette eller redigere en forside.
6. Klik på **Start** for at sende faxen.



- Klik på **Annuller** for at annullere faxen.
- For at kalde op til et nummer igen skal du klikke på **Genopkald** for at vise de sidste fem faxnumre, vælge et nummer og derefter klikke på **Start**.

✓ Relaterede informationer

- [PC-FAX til Windows](#)

Faxmodtagelse på din computer (Windows)

Anvend Brother's PC-FAX-software til at modtage fax på din computer, filtrer dem, og print kun de faxmeddelelser, du ønsker.

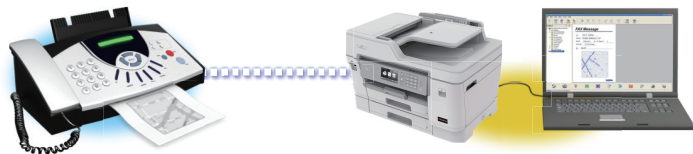

- [Faxmodtagelse med PC-FAX-modtagelse \(Windows\)](#)

Faxmodtagelse med PC-FAX-modtagelse (Windows)

PC-FAX-modtagelsessoftwaren fra Brother gør det muligt at få vist og gemme faxer på din computer. Den installeres automatisk, når du installerer Brother-softwaren og -driverne, og den fungerer på både lokale og netværkstilsluttede maskiner.

- PC-FAX-modtagelse understøtter kun sort-hvide faxmeddelelser. Når du modtager en farvefaxmeddelelse, udskriver din maskine farvefaxmeddelelsen, men sender ikke faxmeddelelsen til din computer.

Når du slukker computeren, fortsætter maskinen med at modtage og gemme faxmeddelelser i Brother-maskinens hukommelse. Antallet af modtagne og gemte faxer vises på maskinens display. Når du starter dette program, overfører softwaren alle modtagne faxmeddelelser til computeren på én gang. Du kan aktivere indstillingen Backup-udskrivning, hvis du vil have maskinen til at udskrive en kopi af faxmeddelelsen, før den sendes til computeren, eller før computeren slukkes. Du kan konfigurere indstillingerne for udskrivning af sikkerhedskopi fra Brother-maskinen.



Relaterede informationer

- [Faxmodtagelse på din computer \(Windows\)](#)
 - [Kør Brother's PC-FAX Receive på din computer \(Windows\)](#)
 - [Visning af modtagne PC-FAX-beskeder \(Windows\)](#)

Relaterede emner:

- [Brug PC-Fax-modtagelse til overførsel af indgående faxmeddelelser til computeren \(kun Windows\)](#)

► [Hjem](#) > [Fax](#) > [PC-FAX](#) > [PC-FAX til Windows](#) > [Faxmodtagelse på din computer \(Windows\)](#) > [Faxmodtagelse med PC-FAX-modtagelse \(Windows\)](#) > [Kør Brother's PC-FAX Receive på din computer \(Windows\)](#)

Kør Brother's PC-FAX Receive på din computer (Windows)



Vi anbefaler at markere **Start PC-FAX Receive ved start af computer**-afkrydsningsfeltet, så softwaren automatisk kører og kan overføre alle faxmeddelelser, når computeren starter op.

1. Gør et af følgende:

- Windows 7

Klik på  (**Start**) > **Alle programmer** > **Brother** > **Brother Utilities**.

Klik på rullelisten, og vælg din models navn (hvis den ikke allerede er markeret). Klik på **PC-FAX** i venstre navigationsbjælke, og vælg **Modtag**.

- Windows 8 og Windows 10

Start  (**Brother Utilities**), klik derefter på rullelisten, og vælg din models navn (hvis det ikke allerede er markeret). Klik på **PC-FAX** i venstre navigationsbjælke, og vælg **Modtag**.

2. Bekræft meddelelsen, og klik på **Ja**.

Vinduet **PC-FAX Receive (PC-FAX modtagelse)** vises. Ikonet  (**PC-FAX modtagelse**) vises også på computerens proceslinje.



Relaterede informationer

- [Faxmodtagelse med PC-FAX-modtagelse \(Windows\)](#)
 - [Opsætning af din computer til PC-FAX-modtagelse \(Windows\)](#)
 - [Tilføj Brother-maskinen i PC-FAX-modtagelse \(Windows\)](#)

Opsætning af din computer til PC-FAX-modtagelse (Windows)

1. Dobbeltklik på ikonet  (PC-FAX modtagelse) på computerens proceslinje.
Vinduet **PC-FAX Receive (PC-FAX modtagelse)** vises.
2. Klik på **Indstillinger**.
3. Konfigurer nedenstående valgmulighed efter behov:

Indstillinger

Konfigurer automatisk start af PC-FAX-modtagelse, når du starter Windows.

Gem

Konfigurer stien til lagring af PC-FAX-filer, og vælg format for det modtagne dokument.

Overfør til

Konfigurer stien til SharePoint-serveren, og vælg indstillingen for automatisk eller manuel overførsel (kun tilgængeligt for administratorer).

Enhed

Vælg den Brother-maskine, der skal modtage PC-FAX.

Lås (kun tilgængeligt for administratorer)

Begræns brugere, der ikke har administratorrettigheder, fra at konfigurere ovenstående indstillinger.

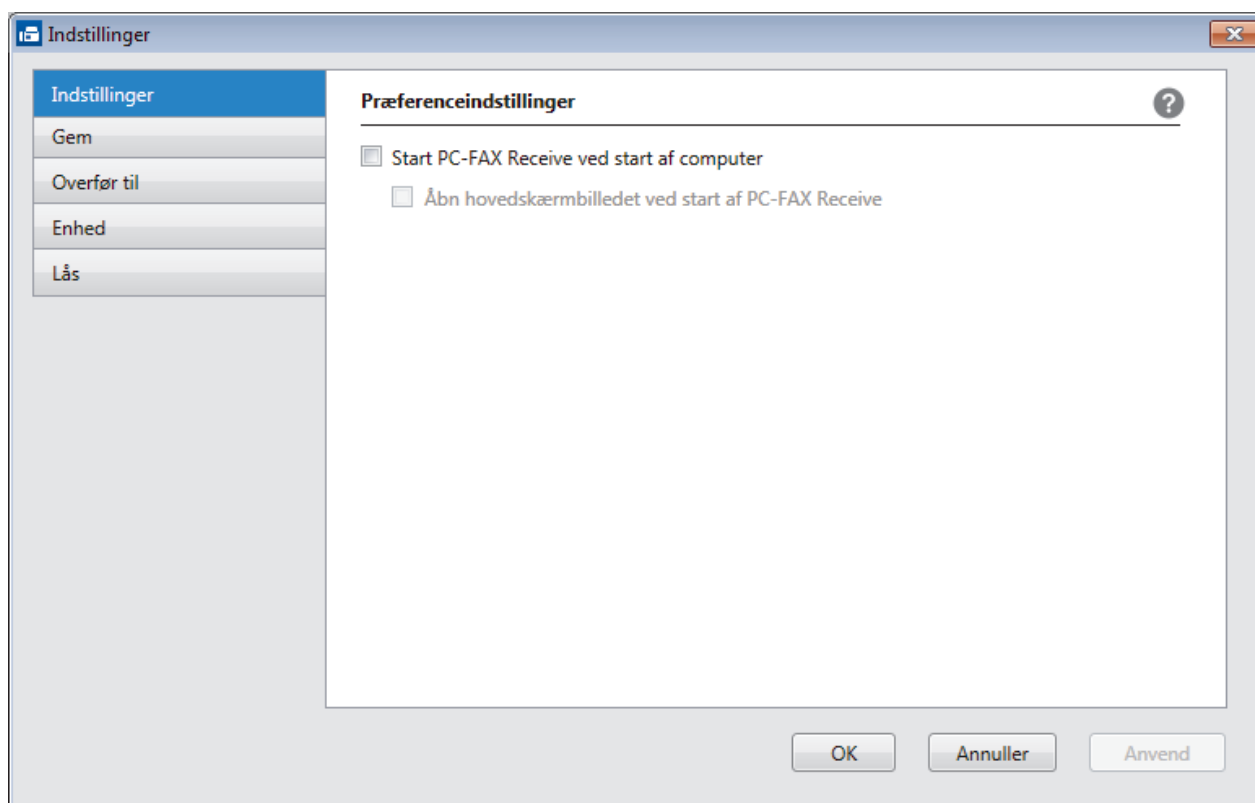

4. Klik på **OK**.



Relaterede informationer

- [Kør Brother's PC-FAX Receive på din computer \(Windows\)](#)

Tilføj Brother-maskinen i PC-FAX-modtagelse (Windows)

- Hvis du har installeret maskinen som beskrevet i instruktionerne for netværksbruger, er maskinen sandsynligvis allerede konfigureret til dit netværk.

1. Dobbeltklik på ikonet  (**PC-FAX modtagelse**) på computerens proceslinje.

Vinduet **PC-FAX Receive (PC-FAX modtagelse)** vises.

2. Klik på **Indstillinger**.
3. Klik på **Enhed > Tilføj**.

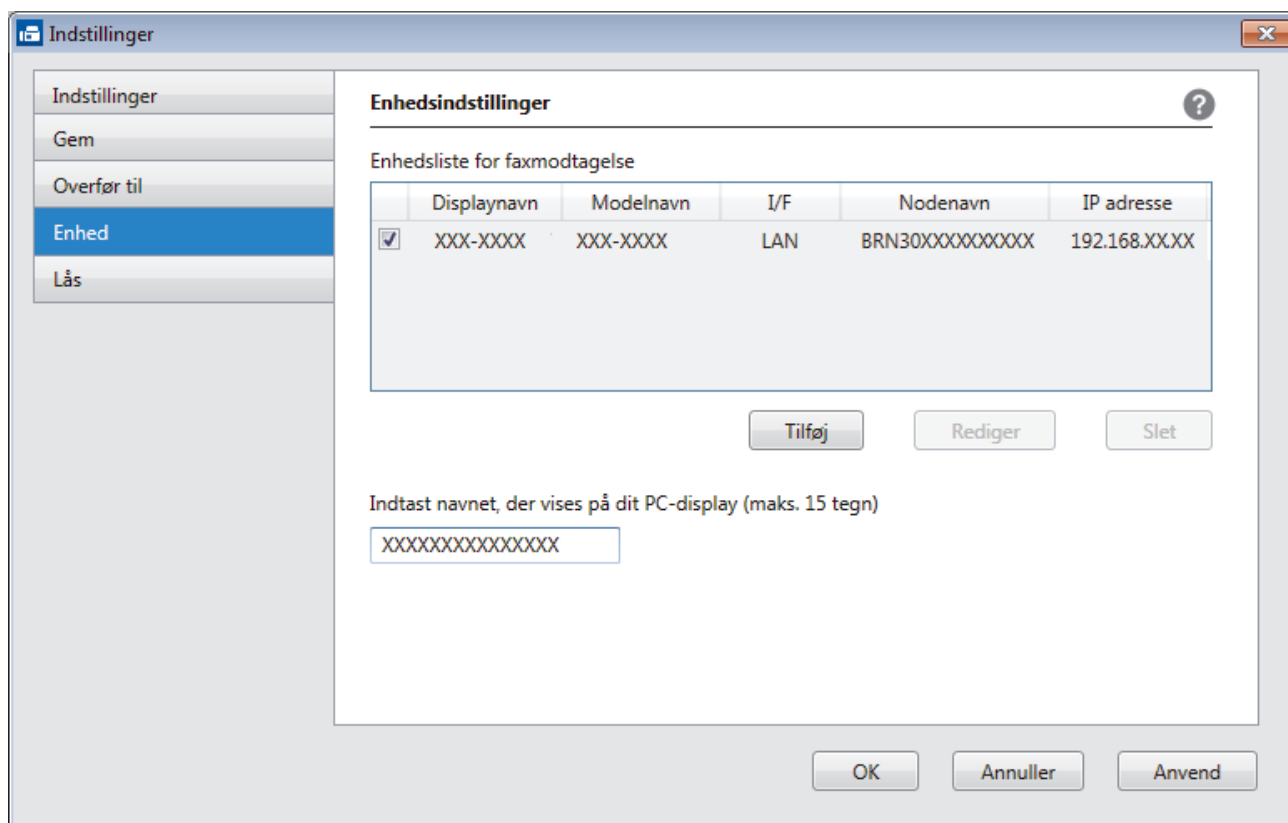

4. Vælg den ønskede tilslutningsmetode.

Vælg din maskine fra de automatiske søgeresultater herunder.

Tilsluttede Brother-maskiner vises. Vælg en enhed på listen. Klik på **OK**.

Specificér din maskine ved IP-adressen

Indtast printerens IP-adresse i feltet **IP adresse**, og klik dernæst på **OK**.

5. Hvis du vil ændre det computernavn, der vises på maskinens display, skal du indtaste et nyt navn i feltet **Indtast navnet, der vises på dit PC-display (maks. 15 tegn)**.
6. Klik på **OK**.





Relaterede informationer

- [Kør Brother's PC-FAX Receive på din computer \(Windows\)](#)

Visning af modtagne PC-FAX-beskeder (Windows)

Modtagestatus

Ikon	Angivet status
	Standbytilstand Ingen ulæste meddelelser
	Modtager meddelelser
	Modtagne meddelelser Ulæste meddelelser

1. Dobbeltklik på ikonet  (PC-FAX modtagelse) på computerens proceslinje.

Vinduet **PC-FAX Receive (PC-FAX modtagelse)** vises.

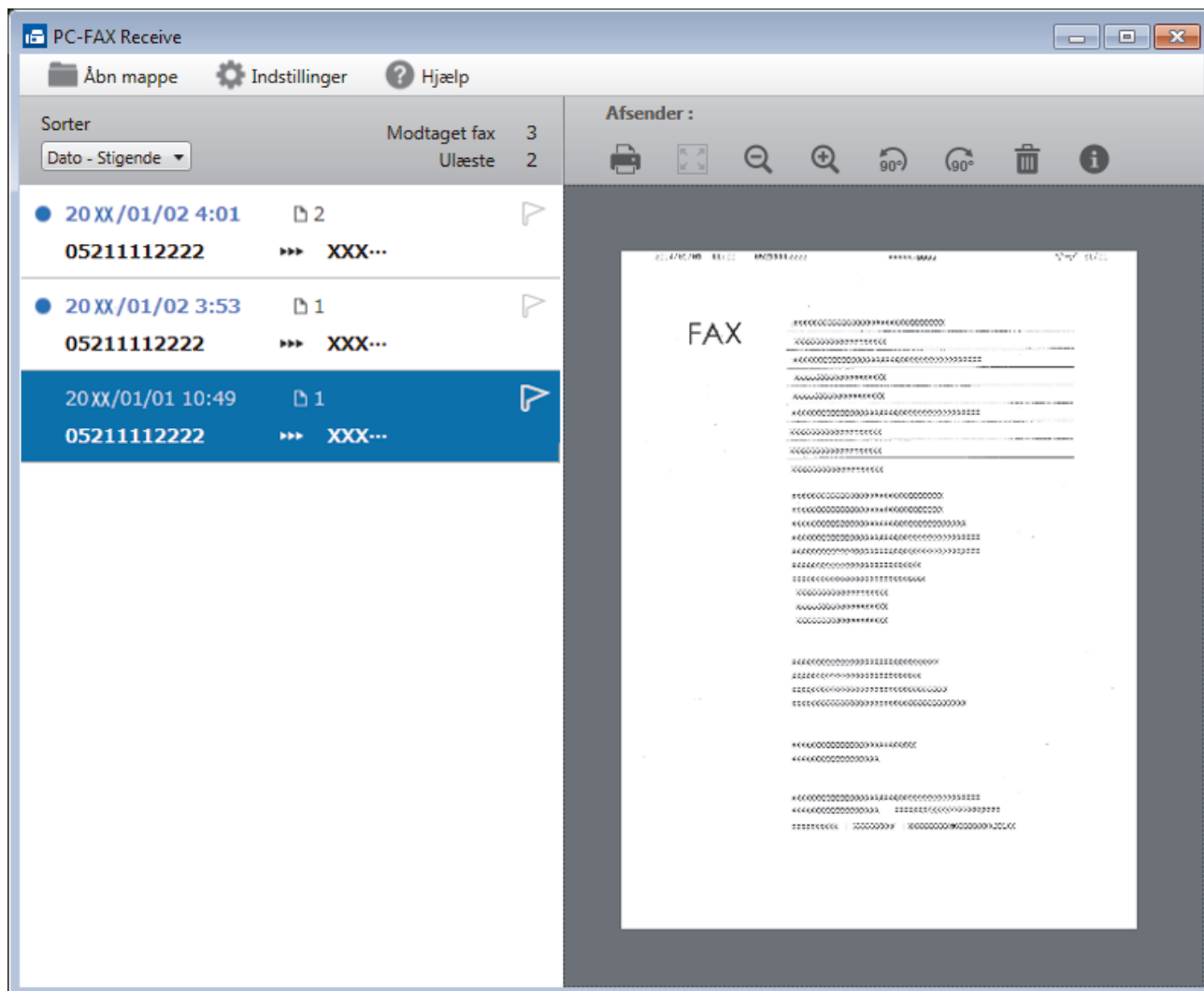

2. Klik på en faxmeddelelse i listen for at se den.
3. Klik på  i øverste højre hjørne af vinduet for at lukke det, når du er færdig.



Selvom du lukker vinduet, er PC-FAX-modtagelse aktiv, og  (PC-FAX modtagelse)-ikonet bliver stående i computerens proceslinje. Klik på ikonet på computerens proceslinje, og klik på **Luk** for at lukke PC-FAX-modtagelse.



Relaterede informationer

- Faxmodtagelse med PC-FAX-modtagelse (Windows)

PC-FAX til Mac

Du kan bruge Brother PC-FAX-softwaren til at sende faxer direkte fra din Mac uden at udskrive dem. Denne funktion hjælper med at reducere papirforbruget og sparer tid.

- [Faxafsendelse fra dit program \(Mac\)](#)

Faxafsendelse fra dit program (Mac)

PC-FAX understøtter kun faxer i sort-hvid. En fax i sort-hvid bliver sendt, selv om de originale data er i farve, og den modtagende fax understøtter faxer i farve.

1. Opret et dokument i et Mac-program.
2. Fra et program, som f.eks. Apple TextEdit skal du klikke på menuen **Arkiv**, og derefter vælge **Udskriv**.
3. Klik på programmets pop op-menu, og vælg indstillingen **Send Fax**.

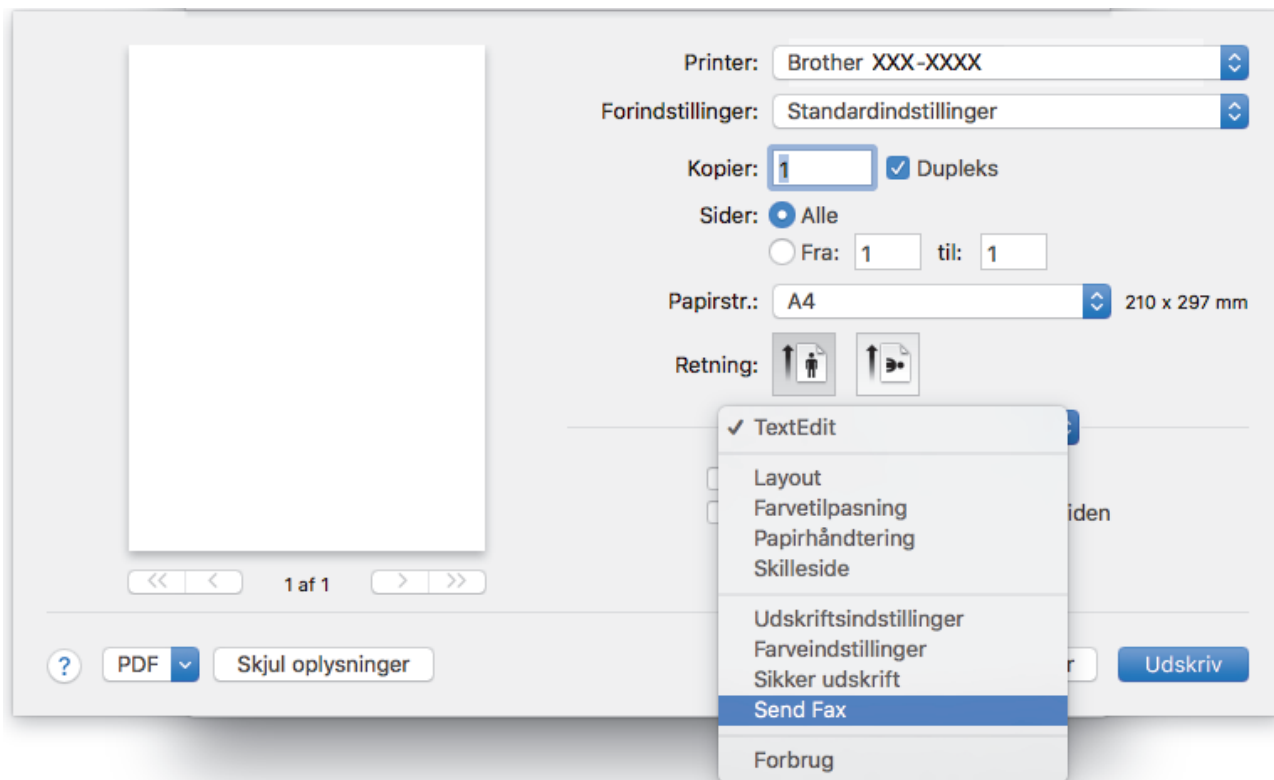

4. Klik på pop op-menuen **Output**, og vælg derefter indstillingen **Fax**.

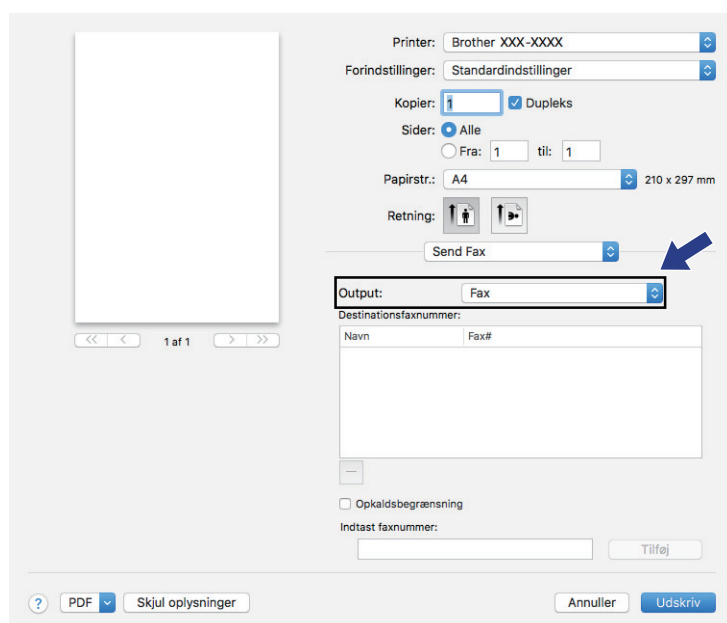

5. Indtast et faxnummer i feltet **Indtast faxnummer**, og klik på **Tilføj**.
Faxnummeret vises i feltet **Destinationsfaxnummer**.



Hvis du vil sende en fax til mere end ét nummer, skal du klikke på knappen **Tilføj** efter at have indtastet det første faxnummer og derefter indtaste det næste faxnummer. Faxenes destinationsnumre vil blive vist i feltet **Destinationsfaxnummer**.

6. Klik på **Udskriv** for at sende faxen.



Relaterede informationer

- [PC-FAX til Mac](#)

Netværk

- [Konfigurer netværksdetaljer vha. betjeningspanelet](#)
- [Understøttede, grundlæggende netværksfunktioner](#)
- [Få flere oplysninger om netværksadministrationssoftware og hjælpeprogrammer](#)
- [Flere metoder til konfiguration af din Brother-maskine til et trådløst netværk](#)
- [Avancerede netværksfunktioner](#)
- [Tekniske oplysninger til avancerede brugere](#)

Konfigurer netværksdetaljer vha. betjeningspanelet

Brug betjeningspanelets menuvalg til [Netværk] for at konfigurere maskinen til dit netværk.



- >> *Relaterede informationer: Indstillingstabeller*
- Du kan også bruge administrationshjælpeprogrammer, såsom BRAdmin Light (Windows), BRAdmin Professional (Windows) og Web Based Management, til konfiguration og ændring af Brother-maskinens netværksindstillinger.
 - >> *Relaterede informationer:* Få flere oplysninger om netværksadministrationssoftware og hjælpeprogrammer

1. Tryk på  [Indstillinger] > [Alle indst.] > [Netværk].
2. Svirp op eller ned, eller tryk på ▲ eller ▼ for at få vist netværksindstillingen, og tryk derefter på den. Gentag dette trin, indtil du kommer til den menu, du vil konfigurere, og følg derefter vejledningen på touchskærmens display.



Relaterede informationer

- [Netværk](#)

Relaterede emner:

- [Indstillingstabeller \(3,7"\(93,4 mm\)-touchscreen-modeller\)](#)
- [Få flere oplysninger om netværksadministrationssoftware og hjælpeprogrammer](#)

Understøttede, grundlæggende netværksfunktioner

Printerserveren understøtter forskellige funktioner, afhængigt af operativsystemet. Brug denne tabel til at se, hvilke netværksfunktioner og forbindelser der understøttes af de enkelte operativsystemer.

Styresystemer	Windows 7 Windows 8 Windows 10	Windows Server 2008/2008 R2/2012/2012 R2/2016	macOS
Udskrivning	Ja	Ja	Ja
Scanning	Ja		Ja
PC-FAX-afsendelse (Kun tilgængelig for visse modeller)	Ja		Ja
PC-FAX-modtagelse (Kun tilgængelig for visse modeller)	Ja		
BRAdmin Light ^{1 3}	Ja	Ja	
BRAdmin Professional ^{2 3}	Ja	Ja	
Web Based Management ³	Ja	Ja	Ja
Fjernkonfiguration (Kun tilgængelig for visse modeller) ³	Ja		
Status Monitor	Ja		Ja
Driverdistributionsguide	Ja	Ja	



Relaterede informationer

- [Netværk](#)

¹ BRAdmin Light kan downloades på siden for din model på support.brother.com.

² BRAdmin Professional kan downloades fra siden for din model på support.brother.com.

³ Standardadgangskoden til at logge på administration af maskinindstillinger er **initpass**. Vi anbefaler, at du ændrer adgangskoden for at beskytte din maskine mod uautoriseret adgang.

Få flere oplysninger om netværksadministrationssoftware og hjælpeprogrammer

Web Based Management

Web Based Management er et hjælpeprogram, der anvender en standardwebbrowser til administration af din maskine vha. HTTP (Hyper Text Transfer Protocol) eller HTTPS (Hyper Text Transfer Protocol over Secure Socket Layer). Skriv maskinens IP-adresse i din webbrowser for at få adgang til og ændre printserverindstillingerne.

BRAdmin Light (Windows)

BRAdmin Light er et hjælpeprogram, der gør det muligt at foretage den indledende installation af netværksforbundne Brother-enheder. Dette hjælpeprogram kan søge efter Brother-produkter på netværket, vise status og konfigurere de grundlæggende netværksindstillinger, f.eks. IP-adresse.

Gå ind på siden **Downloads** for din model på Brother Solutions Center på adressen support.brother.com for at downloade BRAdmin Light.



- Hvis du bruger Windows Firewall eller en firewallfunktion i et antispyware- eller antivirusprogram, skal denne deaktiveres midlertidigt. Konfigurer softwareindstillingerne ved at følge vejledningen, når du er sikker på, at du kan udskrive.

BRAdmin Professional (Windows)

BRAdmin Professional er et hjælpeprogram til mere avanceret administration af netværkstilsluttede Brother-enheder. Dette hjælpeprogram kan søge efter Brother-produkter på dit netværk og vise enhedens status på et letlæseligt skærmbillede i Windows Stifinder-stil, der ændrer farve for at identificere statussen for hver enhed. Du kan konfigurere netværks- og enhedsindstillinger og opdatere enhedsfirmware fra en Windows-computer på dit LAN. BRAdmin Professional kan også registrere Brother-enheders aktivitet på dit netværk og eksportere de registrerede data.



- Gå til siden **Downloads** for din model på Brother Solutions Center på support.brother.com for at downloade den nyeste version af Brothers hjælpeprogram BRAdmin Professional.
- Nodenavn: Nodenavnet vises i det aktuelle BRAdmin Professional-vindue. Standardnodenavnet er "BRNxxxxxxxxxxx" for et kabelbaseret netværk eller "BRWxxxxxxxxxxx" for et trådløst netværk (hvor "xxxxxxxxxxx" er maskinens MAC-adresse/Ethernet-adresse).
- Hvis du bruger Windows Firewall eller en firewallfunktion i et antispyware- eller antivirusprogram, skal denne deaktiveres midlertidigt. Konfigurer softwareindstillingerne ved at følge vejledningen, når du er sikker på, at du kan udskrive.

Fjernkonfiguration (Windows og Mac)

Fjernkonfiguration er et program til konfiguration af mange maskin- og netværksindstillinger fra enten et Windows eller et Mac-program. Når du starter dette program, bliver indstillingerne på din maskine automatisk overført til din computer og vises på skærmen. Hvis du ændrer indstillingerne, kan du overføre dem direkte til maskinen.



Windows

Dette hjælpeprogram kan bruges med enten en USB- eller en netværksforbindelse.

Mac

- Gå til siden **Downloads** for modellen i Brother Solutions Center på support.brother.com for at downloade fjernkonfigurationen.
- Denne funktion kan bruges med en USB-forbindelse.



Relaterede informationer

- [Netværk](#)

Relaterede emner:

- [Ændring af maskinindstillinger ved hjælp af Web Based Management](#)
-

Flere metoder til konfiguration af din Brother-maskine til et trådløst netværk

Vi anbefaler, at du bruger Brother-installationsdisken til at slutte din maskine til det trådløse netværk.

- [Før konfiguration af din Brother-maskine til et trådløst netværk](#)
- [Konfigurer maskinen til et trådløst netværk med éttryks-metoden i Wi-Fi Protected Setup™ \(WPS\)](#)
- [Konfigurer maskinen til et trådløst netværk med PIN-metoden i Wi-Fi Protected Setup™ \(WPS\)](#)
- [Konfigurer maskinen til et trådløst netværk, når SSID'et ikke udsendes](#)
- [Konfiguration af maskinen til et trådløst virksomhedsnetværk](#)
- [Brug Wi-Fi Direct®](#)

Før konfiguration af din Brother-maskine til et trådløst netværk

Kontroller følgende, før du forsøger at konfigurere et trådløst netværk.

- Hvis du bruger et trådløst virksomhedsnetværk, skal du kende bruger-id'et og adgangskoden.
- Placer Brother-maskinen så tæt på det trådløse accesspoint/routeren som muligt med et minimum af forhindringer for at opnå optimal dokumentudskrivning hver dag. Hvis der er store genstande og vægge mellem to enheder eller interferens fra andet elektronisk udstyr, kan det påvirke dataoverførselshastigheden for dokumenter.

Det kan derfor betyde, at en trådløs forbindelse ikke er den optimale metode for alle typer dokumenter og programmer. Hvis du udskriver store filer som f.eks. flersidede dokumenter med både tekst og store illustrationer, kan du eventuelt overveje at vælge kabelbaseret Ethernet for at opnå hurtigere dataoverførsel (kun understøttede modeller) eller USB for at opnå den højeste hastighed.

- Selvom Brother-maskinen kan bruges i såvel kabelbaserede som trådløse netværk (kun supportede modeller), kan der kun anvendes én forbindelsesmetode ad gangen. Dog kan en trådløs netværksforbindelse og en Wi-Fi Direct-forbindelse eller en kabelbaseret netværksforbindelse (kun modeller der understøtter dette) og en Wi-Fi Direct-forbindelse bruges samtidig.



Hvis du ikke er bekendt med sikkerhedsoplysningerne (f.eks. netværksnavn (SSID) og netværksnøgle), skal du kontakte producenten af routeren, din systemadministrator eller din internetudbyder.



Relaterede informationer

- [Flere metoder til konfiguration af din Brother-maskine til et trådløst netværk](#)

Konfigurer maskinen til et trådløst netværk med éttryks-metoden i Wi-Fi Protected Setup™ (WPS)

Hvis det trådløse accesspoint/routeren understøtter WPS (Push Button Configuration), kan du bruge WPS fra maskinens kontrolpanelmenu til at konfigurere dine trådløse netværksindstillinger.



Routerne eller accesspoints, der understøtter WPS, er markeret med dette symbol:



1. Tryk på  [Indstillinger] > [Alle indstilling.] > [Netværk] > [WLAN] > [WPS].
2. Tryk på [Aktiver WLAN?], når [Ja] vises.
Dette starter guiden til trådløs opsætning. Du kan annullere ved at trykke på [Nej].
3. Når du på touchskærmen bliver bedt om at starte WPS, skal du trykke på WPS-knappen på dit trådløse accesspoint/router. Tryk derefter på [OK] på maskinen. Maskinen forsøger automatisk at oprette forbindelse til dit trådløse netværk.

Hvis det lykkedes den trådløse enhed at oprette forbindelse, vises [Tilsluttet].

Du har nu gennemført opsætningen af det trådløse netværk. Hvis du vil installere den **Komplet driver- og softwarepakke**, som du skal bruge til din enhed, skal du sætte Brother-installationsdisken i din computer eller gå ind på din models **Downloads**-side i Brother Solutions Center på support.brother.com.



Relaterede informationer

- [Flere metoder til konfiguration af din Brother-maskine til et trådløst netværk](#)

Konfigurer maskinen til et trådløst netværk med PIN-metoden i Wi-Fi Protected Setup™ (WPS)

Hvis dit trådløse LAN-accesspoint/din trådløse LAN-router understøtter WPS, kan du bruge PIN-metoden (Personal Identification Number) til at konfigurere de trådløse netværksindstillinger.

PIN-metoden er en af de forbindelsesmetoder, der er udviklet af Wi-Fi Alliance®. Ved at sende en PIN-kode, som oprettes af en tilmelder (din maskine) til registratoren (en enhed, der administrerer det trådløse LAN), kan du konfigurere det trådløse netværk og sikkerhedsindstillingerne. Se vejledningen, der følger med det trådløse accesspoint/routeren for at få flere oplysninger om, hvordan du får adgang til WPS-tilstand.

Type A

Forbindelse, når det trådløse LANs accesspoint/routeren (1) dublerer som registrator.

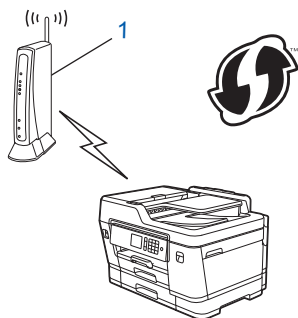

Type B

Forbindelse, når en anden enhed (2), f.eks. en computer, bruges som registrator.

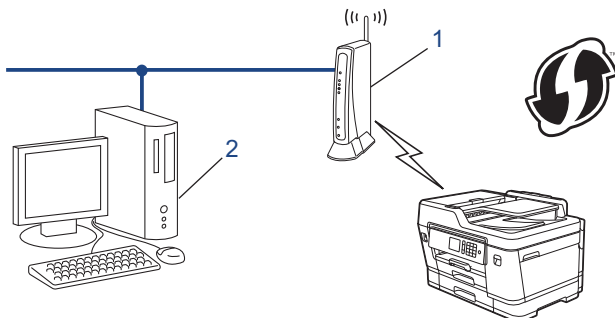

Routerne eller accesspoints, der understøtter WPS, er markeret med dette symbol:



1. Tryk på  [Indstillinger] > [Wi-Fi] > [WPS m/PIN-kode].
2. Tryk på [Aktiver WLAN?], når [Ja] vises.
Dette starter guiden til trådløs opsætning. Du kan annullere ved at trykke på [Nej].
3. Displayet viser en ottecifret PIN-kode, og maskinen begynder at søge efter et trådløst accesspoint/en router.
4. Skriv IP-adressen for den enhed, du bruger som registrator, i din browsers adresselinje vha. en computer, der er forbundet til netværket (f.eks. <http://192.168.1.2>).
5. Gå til siden WPS-indstillinger, og indtast PIN-koden. Følg derefter vejledningen på skærmen.



- Registratoren er normalt det trådløse accesspoint/routeren.
- Indstillingssiden varierer afhængigt af mærket af dit trådløse LAN-accesspoint/router. Se den vejledning, der følger med det trådløse accesspoint/routeren, for at få flere oplysninger.

Gennemfør følgende trin, hvis du bruger en computer med Windows 7, Windows 8 eller Windows 10 som registrator:

6. Gør et af følgende:

- Windows 7

Klik på  (**Start**) > **Enheder og printere** > **Tilføj en enhed** .

- Windows 8

Flyt din mus til skrivebordets nederste højre hjørne. Klik på **Indstil** > **Kontrolpanel** > **Hardware og lyd** > **Enheder og printere** > **Tilføj en enhed**, når menulinjen vises.

- Windows 10

Klik på  > **Windows System** > **Kontrolpanel**. I **Hardware og lyd**-gruppen skal du klikke på **Tilføj en enhed**.



- Hvis du vil bruge en computer med Windows 7, Windows 8 eller Windows 10 som registrator, skal du registrere den på dit netværk på forhånd. Se den vejledning, der følger med det trådløse accesspoint/routeren, for at få flere oplysninger.
- Hvis du bruger Windows 7, Windows 8 eller Windows 10 som registrator, kan du installere printerdriveren efter den trådløse konfiguration ved at følge vejledningen på skærmen. Hvis du vil installere den **Komplet driver- og softwarepakke**, som du skal bruge til din enhed, skal du sætte Brother-installationsdisken i din computer eller gå ind på din models **Downloads**-side i Brother Solutions Center på support.brother.com.

7. Vælg din maskine, og klik på **Næste**.

8. Indtast den PIN-kode, der vises i maskinens display, og klik på **Næste**.

9. (Windows 7) Vælg dit netværk, og klik derefter på **Næste**.

10. Klik på **Luk**.



Relaterede informationer

- [Flere metoder til konfiguration af din Brother-maskine til et trådløst netværk](#)

Konfigurer maskinen til et trådløst netværk, når SSID'et ikke udsendes

Før du konfigurerer din maskine, anbefaler vi, at du noterer indstillingerne for dit trådløse netværk. Du får brug for disse oplysninger, før du fortsætter med konfigurationen.

1. Kontroller og noter de nuværende indstillinger for det trådløse netværk.

Netværksnavn (SSID)			
Kommunikationsmetode	Godkendelsesmetode	Krypteringsmetode	Netværksnøgle
Infrastruktur	Åbent system	INGEN	-
		WEP	
	Delt nøgle	WEP	
	WPA/WPA2-PSK	AES	
TKIP			

Eksempel:

Netværksnavn (SSID)			
HELLO			
Kommunikationsmetode	Godkendelsesmetode	Krypteringsmetode	Netværksnøgle
Infrastruktur	WPA2-PSK	AES	12345678

 Hvis routeren bruger WEP-kryptering, skal du indtaste den første WEP-nøgle. Brother-maskinen understøtter kun brugen af den første WEP-nøgle.

2. Tryk på  [Indstillinger] > [Alle indstilling.] > [Netværk] > [WLAN] > [Opsæt.guide].
3. Tryk på [Aktiver WLAN?], når [Ja] vises.
Dette starter guiden til trådløs opsætning. Du kan annullere ved at trykke på [Nej].
4. Maskinen søger efter dit netværk og viser en liste over tilgængelige SSID'er. Svirp op eller ned, eller tryk på ▲ eller ▼ for at vise [*<Ny SSID>*]. Tryk på [*<Ny SSID>*], og tryk derefter på [OK].
5. Indtast SSID-navnet, og tryk på [OK].

 Flere oplysninger om, hvordan du indtaster tekst ►► [Appendiks](#)

6. Tryk på [Infrastruktur], når du bliver bedt om det.
7. Vælg godkendelsesmetoden.
8. Gør et af følgende:
 - Hvis du har valgt indstillingen [Åbent system], skal du vælge krypteringstypen [Ingen] eller [WEP] og trykke på den.
Hvis du har valgt indstillingen [WEP] som krypteringstype, skal du indtaste WEP-nøglen og trykke på [OK].
 - Hvis du har valgt indstillingen [Delt nøgle], skal du indtaste WEP-nøglen og trykke på [OK].
 - Hvis du har valgt indstillingen [WPA/WPA2-PSK], skal du trykke på [TKIP+AES] eller [AES].
Indtast WPA-nøglen, og tryk på [OK].



- Flere oplysninger om, hvordan du indtaster tekst ►► *Appendiks*
- Brother-maskinen understøtter kun brugen af den første WEP-nøgle.

9. Maskinen forsøger at oprette forbindelse til den trådløse enhed, du har valgt.

Hvis det lykkedes den trådløse enhed at oprette forbindelse, vises [Tilsluttet].

Du har nu gennemført opsætningen af det trådløse netværk. Hvis du vil installere den **Komplet driver- og softwarepakke**, som du skal bruge til din enhed, skal du sætte Brother-installationsdisken i din computer eller gå ind på din models **Downloads**-side i Brother Solutions Center på support.brother.com.



Relaterede informationer

- [Flere metoder til konfiguration af din Brother-maskine til et trådløst netværk](#)

Relaterede emner:

- [Jeg kan ikke fuldføre konfigurationen af det trådløse netværk](#)
-

Konfiguration af maskinen til et trådløst virksomhedsnetværk

Før du konfigurerer din maskine, anbefaler vi, at du noterer indstillingerne for dit trådløse netværk. Du får brug for disse oplysninger, før du fortsætter med konfigurationen.

1. Kontroller og noter de nuværende indstillinger for det trådløse netværk.

Netværksnavn (SSID)

Kommunikationsmetode	Godkendelsesmetode	Krypteringsmetode	Bruger-id	Adgangskode
Infrastruktur	LEAP	CKIP		
		AES		
	EAP-FAST/NONE	TKIP		
		AES		
	EAP-FAST/MS-CHAPv2	TKIP		
		AES		
	EAP-FAST/GTC	TKIP		
		AES		
	PEAP/MS-CHAPv2	TKIP		
		AES		
	PEAP/GTC	TKIP		
		AES		
	EAP-TTLS/CHAP	TKIP		
		AES		
	EAP-TTLS/MS-CHAP	TKIP		
		AES		
	EAP-TTLS/MS-CHAPv2	TKIP		
		AES		
EAP-TTLS/PAP	TKIP			
	AES			
EAP-TLS	TKIP			
	AES		-	
				-

Eksempel:

Netværksnavn (SSID)
HELLO

Kommunikationsmetode	Godkendelsesmetode	Krypteringsmetode	Bruger-id	Adgangskode
Infrastruktur	EAP-FAST/MS-CHAPv2	AES	Brother	12345678



- Hvis du konfigurerer maskinen vha. EAP-TLS-godkendelse, skal du installere klientcertifikatet udstedt af CA, før du kan starte konfigurationen. Kontakt din netværksadministrator vedrørende klientcertifikatet. Hvis du har installeret mere end ét certifikat, anbefaler vi, at du noterer navnet på det certifikat, du vil bruge.
- Hvis du kontrollerer maskinen vha. fællesnavnet for servercertifikatet, anbefaler vi, at du noterer fællesnavnet, før du starter konfigurationen. Kontakt din netværksadministrator vedrørende fællesnavnet for servercertifikatet.

2. Tryk på  [Indstillinger] > [Alle indstilling.] > [Netværk] > [WLAN] > [Opsæt.guide].
3. Tryk på [Aktiver WLAN?], når [Ja] vises.
Dette starter guiden til trådløs opsætning. Du kan annullere ved at trykke på [Nej].
4. Maskinen søger efter dit netværk og viser en liste over tilgængelige SSID'er. Svirp op eller ned, eller tryk på ▲ eller ▼ for at vise [<Ny SSID>]. Tryk på [<Ny SSID>], og tryk derefter på [OK].
5. Indtast SSID-navnet, og tryk på [OK].



Flere oplysninger om, hvordan du indtaster tekst ►► *Appendiks*

6. Tryk på [Infrastruktur], når du bliver bedt om det.
7. Vælg godkendelsesmetoden.
8. Gør et af følgende:
 - Hvis du har valgt indstillingen [LEAP], skal du indtaste dit bruger-id og derefter trykke på [OK]. Indtast adgangskoden, og tryk derefter på [OK].
 - Hvis du har valgt indstillingen [EAP-FAST], [PEAP] eller [EAP-TTLS], skal du vælge den interne godkendelsesmetode [NONE], [CHAP], [MS-CHAP], [MS-CHAPv2] [GTC] eller [PAP].



De tilgængelige interne godkendelsesmetoder varierer, afhængigt af godkendelsesmetoden.

Vælg krypteringstype [TKIP+AES] eller [AES].

Vælg verifikationsmetoden [Ingen Kontrol], [CA] eller [CA + Server ID].

- Hvis du har valgt indstillingen [CA + Server ID], skal du indtaste et server-ID, bruger-ID og adgangskode (hvis krævet) og derefter trykke på [OK] for hver indstilling.
- Hvis du har valgt andet, skal du indtaste et bruger-id og en adgangskode og derefter trykke på [OK] for hver indstilling.



Hvis du ikke har importeret et CA-certifikat til din maskine, viser maskinen [Ingen Kontrol].

- Hvis du har valgt indstillingen [EAP-TLS] option, skal du vælge krypteringsmetoden [TKIP+AES] eller [AES].

Der vises en liste på maskinen over tilgængelige klientcertifikater, og du skal derefter vælge et certifikat.

Vælg verifikationsmetoden [Ingen Kontrol], [CA] eller [CA + Server ID].

- Hvis du har valgt indstillingen [CA + Server ID], skal du indtaste et server-id og bruger-id og derefter trykke på [OK] for hver indstilling.
- Hvis du har valgt en af de andre indstillinger, skal du indtaste bruger-ID'et og derefter trykke på [OK].

9. Maskinen forsøger at oprette forbindelse til den trådløse enhed, du har valgt.

Hvis det lykkedes den trådløse enhed at oprette forbindelse, vises [Tilsluttet].

Du har nu gennemført opsætningen af det trådløse netværk. Hvis du vil installere **Komplet driver- og softwarepakke**, som du skal bruge til din enhed, skal du sætte Brother-installationsdisken i din computer eller gå ind på din models **Downloads**-side i Brother Solutions Center på support.brother.com.



Relaterede informationer

- [Flere metoder til konfiguration af din Brother-maskine til et trådløst netværk](#)

Brug Wi-Fi Direct®

- [Udskrivning eller scanning fra en mobilenhed med Wi-Fi Direct](#)
- [Konfiguration af dit Wi-Fi Direct-netværk](#)
- [Jeg kan ikke fuldføre konfigurationen af det trådløse netværk](#)

Udskrivning eller scanning fra en mobilenhed med Wi-Fi Direct

Wi-Fi Direct er en af de konfigurationsmetoder for trådløst netværk, der er udviklet af Wi-Fi Alliance®. Med denne kan du konfigurere et sikkert, trådløst netværk mellem Brother-maskinen og en mobilenhed som f. eks. en Android™-enhed, Windows-enhed, iPhone, iPod touch eller iPad uden brug af et accesspoint. Wi-Fi Direct understøtter trådløs netværkskonfiguration med tryknap- eller PIN-metoden for Wi-Fi Protected Setup™ (WPS). Du kan også konfigurere et trådløst netværk ved manuelt at indstille et SSID og en adgangskode. Brother-maskinens Wi-Fi Direct-funktion understøtter WPA2™-sikkerhed med AES-kryptering.



1. Mobilenhed
2. Brother-maskinen



- Selvom Brother-maskinen kan bruges i såvel kabelbaserede (kun understøttede modeller) som trådløse netværk, kan der kun anvendes én forbindelsesmetode ad gangen. Dog kan en trådløs netværksforbindelse og en Wi-Fi Direct-forbindelse eller en kabelbaseret netværksforbindelse og en Wi-Fi Direct-forbindelse bruges samtidig.
- Den Wi-Fi Direct-understøttede enhed kan blive gruppeejer (G/O). Ved konfiguration af Wi-Fi Direct-netværket bruges gruppeejeren (G/O) som et accesspoint.



Relaterede informationer

- [Brug Wi-Fi Direct®](#)

Konfiguration af dit Wi-Fi Direct-netværk

Konfiguration af Wi-Fi Direct-netværksindstillinger fra maskinens kontrolpanel.

- [Oversigt over Wi-Fi Direct-netværkskonfiguration](#)
- [Konfiguration af Wi-Fi Direct-netværk med enkelttryk metode](#)
- [Konfigurer Wi-Fi Direct-netværket med éttryks-metoden i Wi-Fi Protected Setup™ \(WPS\)](#)
- [Konfiguration af Wi-Fi Direct-netværk med PIN-metode](#)
- [Konfiguration af Wi-Fi Direct-netværk med PIN-metoden for Wi-Fi Protected Setup™ \(WPS\)](#)
- [Manuel konfiguration af dit Wi-Fi Direct-netværk](#)

Oversigt over Wi-Fi Direct-netværkskonfiguration

Følgende vejledning indeholder fem metoder til konfiguration af Brother-maskinen i et trådløst netværk. Vælg den metode, du foretrækker til dit miljø.

Kontroller konfigurationen af din mobilenhed.

1. Understøtter din mobilenhed Wi-Fi Direct?

Indstilling	Beskrivelse
Ja	Gå til trin 2
Nej	Gå til trin 3

2. Understøtter din mobilenhed konfigurationsmetoden tryk på en enkelt knap for Wi-Fi Direct?

Indstilling	Beskrivelse
Ja	►► <i>Relaterede informationer:</i> Konfiguration af Wi-Fi Direct-netværk med enkelttryk metode
Nej	►► <i>Relaterede informationer:</i> Konfiguration af Wi-Fi Direct-netværk med PIN-metode

3. Understøtter din mobilenhed Wi-Fi Protected Setup™ (WPS)?

Indstilling	Beskrivelse
Ja	Gå til trin 4
Nej	►► <i>Relaterede informationer:</i> Manuel konfiguration af dit Wi-Fi Direct-netværk

4. Understøtter din mobilenhed enkelttrykkonfiguration for Wi-Fi Protected Setup™ (WPS)?

Indstilling	Beskrivelse
Ja	►► <i>Relaterede informationer:</i> Konfigurer Wi-Fi Direct-netværket med éttryks-metoden i Wi-Fi Protected Setup™ (WPS)
Nej	►► <i>Relaterede informationer:</i> Konfiguration af Wi-Fi Direct-netværk med PIN-metoden for Wi-Fi Protected Setup™ (WPS)

Hvis du vil bruge funktionen Brother iPrint&Scan i et Wi-Fi Direct-netværk, der er konfigureret med trykknappkonfiguration via Wi-Fi Direct, eller der er konfigureret med PIN-metoden via Wi-Fi Direct, skal den enhed, som du bruger til konfiguration af Wi-Fi Direct køre Android™ 4.0 eller derover.



Relaterede informationer

- [Konfiguration af dit Wi-Fi Direct-netværk](#)

Relaterede emner:

- [Konfiguration af Wi-Fi Direct-netværk med enkelttryk metode](#)
- [Konfiguration af Wi-Fi Direct-netværk med PIN-metode](#)
- [Manuel konfiguration af dit Wi-Fi Direct-netværk](#)
- [Konfigurer Wi-Fi Direct-netværket med éttryks-metoden i Wi-Fi Protected Setup™ \(WPS\)](#)
- [Konfiguration af Wi-Fi Direct-netværk med PIN-metoden for Wi-Fi Protected Setup™ \(WPS\)](#)

Konfiguration af Wi-Fi Direct-netværk med enkelttryk metode

Følg nedenstående trin for at konfigurere et Wi-Fi Direct-netværk, hvis din mobilenhed understøtter Wi-Fi Direct:



Når maskinen modtager en Wi-Fi Direct-anmodning fra din mobilenhed, vises beskeden [Anmodning om Wi-Fi Direct-forbindelse modtaget. Tryk på [OK] for at tilslutte.]. Tryk på [OK] for at oprette forbindelse.

1. Tryk på  [Indstillinger] > [Alle indstilling.] > [Netværk] > [Wi-Fi Direct] > [Tryk knap].
2. Aktiver Wi-Fi Direct™ på din mobilenhed (se brugsanvisningen til din mobilenhed for at få vejledning), når [Aktiver Wi-Fi Direct på anden enhed. Tryk så på [OK].] vises. Tryk på [OK] på Brother-maskinen.
Dette starter konfigurationen af Wi-Fi Direct.
3. Gør et af følgende:
 - Når din Brother-maskine er gruppeejer (G/O), skal du slutte din mobilenhed direkte til maskinen.
 - Når din Brother-maskine ikke er gruppeejer (G/E), viser den tilgængelige enhedsnavne til konfiguration af et Wi-Fi Direct-netværk. Vælg den mobilenhed, du vil tilslutte. Søge efter tilgængelige enheder igen ved at trykke på [Scan igen].

Hvis din mobilenhed tilsluttes, viser maskinen meddelelsen [Tilsluttet]. Konfigurationen af Wi-Fi Direct-netværket er dermed fuldført.



Relaterede informationer

- [Konfiguration af dit Wi-Fi Direct-netværk](#)

Relaterede emner:

- [Oversigt over Wi-Fi Direct-netværkskonfiguration](#)

Konfigurer Wi-Fi Direct-netværket med éttryks-metoden i Wi-Fi Protected Setup™ (WPS)

Følg nedenstående trin for at konfigurere et Wi-Fi Direct-netværk, hvis din mobilenhed understøtter WPS (PBC, trykknappkonfiguration):



Når maskinen modtager en Wi-Fi Direct-anmodning fra din mobilenhed, vises beskeden [Anmodning om Wi-Fi Direct-forbindelse modtaget. Tryk på [OK] for at tilslutte.]. Tryk på [OK] for at oprette forbindelse.

1. Tryk på  [Indstillinger] > [Alle indstilling.] > [Netværk] > [Wi-Fi Direct] > [Gruppeejer] > [Til].
2. Tryk på [Tryk knap].
3. Aktiver din mobilenheds konfigurationsmetode, WPS tryk på en enkelt knap (se brugsanvisningen til din mobilenhed for at få vejledning). Når [Aktiver Wi-Fi Direct på anden enhed. Tryk så på [OK].] vises på maskinens display, skal du trykke på [OK] på maskinen.

Dette starter konfigurationen af Wi-Fi Direct.

Hvis din mobilenhed tilsluttes, viser maskinen meddelelsen [Tilsluttet]. Konfigurationen af Wi-Fi Direct-netværket er dermed fuldført.



Relaterede informationer

- [Konfiguration af dit Wi-Fi Direct-netværk](#)

Relaterede emner:

- [Oversigt over Wi-Fi Direct-netværkskonfiguration](#)

Konfiguration af Wi-Fi Direct-netværk med PIN-metode

Hvis mobilenheden understøtter PIN-metoden for Wi-Fi Direct, skal du følge disse trin for at konfigurere et Wi-Fi Direct-netværk:



Når maskinen modtager en Wi-Fi Direct-anmodning fra din mobilenhed, vises beskeden [Anmodning om Wi-Fi Direct-forbindelse modtaget. Tryk på [OK] for at tilslutte.]. Tryk på [OK] for at oprette forbindelse.

1. Tryk på  [Indstillinger] > [Alle indstilling.] > [Netværk] > [Wi-Fi Direct] > [Pinkode].
2. Aktiver Wi-Fi Direct™ på din mobilenhed (se brugsanvisningen til din mobilenhed for at få vejledning), når [Aktiver Wi-Fi Direct på anden enhed. Tryk så på [OK].] vises. Tryk på [OK] på Brother-maskinen.

Dette starter konfigurationen af Wi-Fi Direct.

3. Gør et af følgende:
 - Når Brother-maskinen er angivet som gruppeejer (G/O), afventer den en forbindelsesansøgning fra din mobilenhed. Når [Pinkode] vises, skal du indtaste den PIN-kode, der vises på mobilenheden, på maskinen. Tryk på [OK]. Følg vejledningen.

Hvis PIN-koden vises på Brother-maskinen, skal du indtaste PIN-koden på din mobilenhed.

- Når din Brother-maskine ikke er gruppeejer (G/E), viser den tilgængelige enhedsnavne til konfiguration af et Wi-Fi Direct-netværk. Vælg den mobilenhed, du vil tilslutte. Søge efter tilgængelige enheder igen ved at trykke på [Scan igen].

Gør et af følgende:

- Tryk på [Vis PIN-kode] for at få vist PIN-koden på maskinen, og indtast derefter PIN-koden på din mobilenhed. Følg vejledningen.
- Tryk på [Indtast PIN-kode] for at indtaste en PIN-kode, der vises på din mobilenhed, i maskinen, og tryk derefter på [OK]. Følg vejledningen.

Hvis din mobilenhed ikke viser en PIN-kode, skal du trykke på  på Brother-maskinen. Gå tilbage til trin 1, og forsøg igen.

Hvis din mobilenhed tilsluttes, viser maskinen meddelelsen [Tilsluttet]. Konfigurationen af Wi-Fi Direct-netværket er dermed fuldført.



Relaterede informationer

- [Konfiguration af dit Wi-Fi Direct-netværk](#)

Relaterede emner:

- [Oversigt over Wi-Fi Direct-netværkskonfiguration](#)

Konfiguration af Wi-Fi Direct-netværk med PIN-metoden for Wi-Fi Protected Setup™ (WPS)

Hvis mobilenheden understøtter PIN-metoden for Wi-Fi Protected Setup™ (WPS), skal du følge disse trin for at konfigurere et Wi-Fi Direct-netværk:



Når maskinen modtager en Wi-Fi Direct-anmodning fra din mobilenhed, vises beskeden [Anmodning om Wi-Fi Direct-forbindelse modtaget. Tryk på [OK] for at tilslutte.]. Tryk på [OK] for at oprette forbindelse.

1. Tryk på  [Indstillinger] > [Alle indstilling.] > [Netværk] > [Wi-Fi Direct] > [Grupper] > [Til] > [PIN-kode].
2. Når [Aktiver Wi-Fi Direct på anden enhed. Tryk så på [OK].] vises, skal du aktivere din mobilenheds WPS PIN-konfigurationsmetode (se brugsanvisningen til din mobilenhed for at få vejledning) og derefter skal du trykke på [OK] på Brother-maskinen.
Dette starter konfigurationen af Wi-Fi Direct.
3. Maskinen venter på en tilslutningsanmodning fra din mobilenhed. Når [PIN-kode] vises, skal du indtaste den PIN-kode, der vises på din mobilenhed, i maskinen. Tryk på [OK].

Hvis din mobilenhed tilsluttes, viser maskinen meddelelsen [Tilsluttet]. Konfigurationen af Wi-Fi Direct-netværket er dermed fuldført.



Relaterede informationer

- [Konfiguration af dit Wi-Fi Direct-netværk](#)

Relaterede emner:

- [Oversigt over Wi-Fi Direct-netværkskonfiguration](#)

Manuel konfiguration af dit Wi-Fi Direct-netværk

Hvis din mobilenhed ikke understøtter Wi-Fi Direct eller WPS, skal du konfigurere et Wi-Fi Direct-netværk manuelt.

1. Tryk på  [Indstillinger] > [Alle indstilling.] > [Netværk] > [Wi-Fi Direct] > [Manuel].
2. Maskinen viser SSID-navnet og adgangskoden. Gå til din mobilenheds trådløse netværksindstillinger, vælg SSID-navn, og indtast derefter adgangskoden.

Hvis din mobilenhed tilsluttes, viser maskinen meddelelsen [Tilsluttet]. Konfigurationen af Wi-Fi Direct-netværket er dermed fuldført.



Relaterede informationer

- [Konfiguration af dit Wi-Fi Direct-netværk](#)

Relaterede emner:

- [Oversigt over Wi-Fi Direct-netværkskonfiguration](#)

Avancerede netværksfunktioner

- [Udskriv netværkskonfigurationsrapporten](#)
- [Fax ved brug af internettet \(I-Fax\)](#)
- [Konfiguration og brug af LDAP-søgning](#)
- [Synkronisering af tid med SNTP-serveren med Web Based Management](#)

Udskriv netværkskonfigurationsrapporten

Netværkskonfigurationsrapporten viser netværkskonfigurationen, herunder netværksindstillinger for printerserveren.



- Nodenavn: Nodenavnet vises i den aktuelle netværkskonfigurationsrapport. Standardnodenavnet er "BRNxxxxxxxxxxx" for et kabelbaseret netværk eller "BRWxxxxxxxxxxx" for et trådløst netværk (hvor "xxxxxxxxxxx" er maskinens MAC-adresse/Ethernet-adresse).
- Hvis [IP Address] i netværkskonfigurationsrapporten viser 0.0.0.0, skal du vente et minut og prøve at udskrive den igen.
- Du kan finde maskinens indstillinger såsom IP-adresse, undernetmaske, nodenavn og MAC-adresse i rapporten, f.eks.:
 - IP-adresse: 192.168.0.5
 - Undernetmaske: 255.255.255.0
 - Nodenavn: BRN000ca0000499
 - MAC-adresse: 00-0c-a0-00-04-99

1. Tryk på  [Indstillinger] > [Alle indstilling.] > [Print rapport] > [Netværkskonfiguration] > [Ja].

Maskinen udskriver den aktuelle netværkskonfigurationsrapport.



Relaterede informationer

- [Avancerede netværksfunktioner](#)

Relaterede emner:

- [Åbning af Web Based Management](#)
- [Hvor finder jeg Brother-maskinens netværksindstillinger?](#)
- [Brug reparationsværktøjet til netværksforbindelse \(Windows\)](#)
- [Jeg vil kontrollere, at mine netværksenheder fungerer korrekt](#)
- [Konfiguration af IEEE 802.1x-godkendelse for et kabelbaseret eller trådløst netværk med Web Based Management \(webbrowser\)](#)
- [Fejl- og vedligeholdelsesmeddelelser](#)

Fax ved brug af internettet (I-Fax)

Med Brothers program I-Fax kan du sende og modtage faxdokumenter med internettet som transportvej. Dokumenter overføres i e-mailmeddelelser som vedhæftede TIFF-filer. Din computer kan sende og modtage dokumenter, hvis den har et program, der kan generere og vise TIFF-filer. Du kan bruge et hvilket som helst program, der kan vise TIFF-filer. Dokumenter, der sendes via Brother-maskinen, konverteres automatisk til TIFF-format. Hvis Brother-maskinen skal kunne sende og modtage meddelelser, skal din computers e-mail-program understøtte MIME (Multipurpose Internet Mail Extensions).

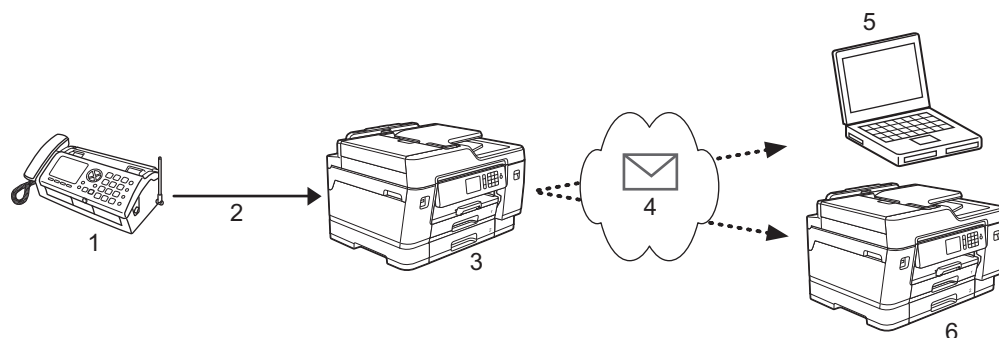

1. Fax (afsender)
2. Telefonlinje
3. Brother-maskinen (modtager/afsender)
4. Internettet
5. En computer modtager en videresendt e-mail
6. En faxmaskine modtager en videresendt faxmeddelelse



- I-Fax understøtter afsendelse og modtagelse af dokumenter i Letter- eller A4-format og kun i sort-hvid.
- Hvis dit dokument er i formatet Ledger eller A3, formindskes det automatisk til formatet Letter eller A4, når det sendes.



Relaterede informationer

- [Avancerede netværksfunktioner](#)
 - [Vigtig information om internetfax \(I-Fax\)](#)
 - [Konfiguration af Brother-maskinen til e-mail eller I-Fax](#)
 - [I-faxindstillinger](#)

Relaterede emner:

- [Videresendelse af modtagne e-mail- og faxmeddelelser](#)

Vigtig information om internetfax (I-Fax)

I-faxkommunikation på et LAN ligner meget kommunikation via e-mail, men den afviger fra faxkommunikation, der anvender standardtelefonlinjer. Følgende indeholder vigtige oplysninger om brug af I-fax:

- Faktorer som modtagerens placering, LAN'ets opbygning og netværkstravlheden (såsom internettet) kan gøre, at systemet tager længere tid end normalt at sende en fejl-mail.
- Når du sender fortrolige dokumenter, anbefaler vi, at du bruger standardtelefonlinjer i stedet for internettet (pga. dets lave sikkerhedsniveau).
- Hvis modtagerens mail-system ikke er MIME-kompatibelt, kan du ikke bruge I-fax til at sende dokumenter. Find om muligt ud af dette på forhånd, og vær opmærksom på, at nogle servere ikke sender et fejlsvar.
- Hvis et dokument er for stort til, at det kan sendes via I-fax, når det muligvis ikke frem til modtageren.
- Du kan ikke ændre skrifttype eller tekststørrelse i modtaget internet-mail.



Relaterede informationer

- [Fax ved brug af internettet \(I-Fax\)](#)

Konfiguration af Brother-maskinen til e-mail eller I-Fax

Før du kan bruge I-fax, skal du konfigurere din Brother-maskine, så den kan kommunikere med netværket og mail-serveren. Du kan konfigurere dette vha. maskinens betjeningspanel, Web Based Management eller BRAdmin Professional. Vi anbefaler, at du bruger Web Based Management til konfiguration af de valgfri elementer.

1. Start din webbrowser.
2. Indtast "https://maskinens IP-adresse" i browserens adresselinje (hvor "maskinens IP-adresse" er IP-adressen for maskinen).
Eksempel:
https://192.168.1.2
3. Hvis maskinen spørger om en adgangskode, skal du skrive den og derefter klikke på .
4. Klik på fanen **Network (Netværk)**.
5. Klik på menuen **Protocol (Protokol)** i venstre navigationslinje.
6. Klik på **Advanced Settings (Avancerede indstillinger)** i feltet **POP3/IMAP4/SMTP**, og konfigurere følgende indstillingerne efter behov.



Hvis du er usikker på nogle af disse punkter, skal du kontakte din systemadministrator.

7. Klik på **Submit (Send)**, når du er færdig.
Dialogboksen **Test Send/Receive E-mail Configuration (Test afsendelse/modtagelse af e-mailkonfiguration)** vises.
8. Følg instruktionerne i dialogboksen for at teste de aktuelle indstillinger.



Relaterede informationer

- [Fax ved brug af internettet \(I-Fax\)](#)
 - [Startkonfiguration af e-mail eller I-Fax](#)
 - [Afsendelse af en I-fax](#)
 - [Automatisk modtagelse af en I-Fax](#)
 - [Manuel polling af serveren](#)

Relaterede emner:

- [I-faxindstillinger](#)

Startkonfiguration af e-mail eller I-Fax

Før du sender din I-faxmeddelelse, skal du bruge Web Based Management til om nødvendigt at konfigurere indstillinger for afsendelse og modtagelse.

1. Start din webbrowser.
2. Indtast "https://maskinens IP-adresse" i browserens adresselinje (hvor "maskinens IP-adresse" er IP-adressen for maskinen).
Eksempel:
https://192.168.1.2
3. Hvis maskinen spørger om en adgangskode, skal du skrive den og derefter klikke på .
4. Klik på fanen **Fax**.
5. Klik på menuen **E-mail Send (E-mail-afsendelse)** i venstre navigationslinje, og konfigurér indstillingerne efter behov.

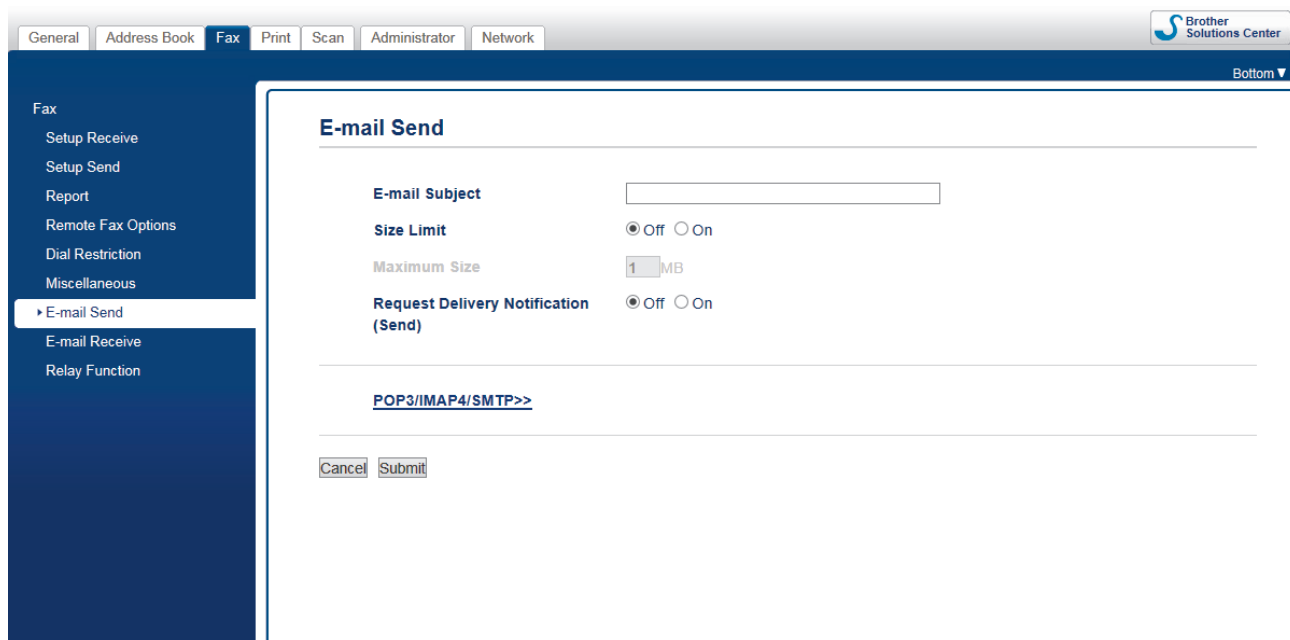

6. Klik på **Submit (Send)**, når du er færdig.

✓ Relaterede informationer

- Konfiguration af Brother-maskinen til e-mail eller I-Fax

Relaterede emner:

- Videreafsendelse af modtagne e-mail- og faxmeddelelser

Afsendelse af en I-fax

At sende en I-fax svarer til at sende en normal fax. Kontroller, at oplysningerne om modtageren er gemt i din e-mailadressebog, og læg det dokument, du vil sende som I-fax, i Brother-maskinen.



- Hvis den computer, du vil sende et dokument til, ikke kører Windows, skal du bede computerens ejer om at installere software, der kan vise TIFF-filer.
- Brug ADF'en, hvis du vil sende flere sider.

1. Læg dokumentet i.
2. Gør et af følgende:
 - Hvis [Fax Prævisning] er indstillet til [Fra], skal du trykke på [Fax].
 - Hvis [Fax Prævisning] er indstillet til [Til], skal du trykke på [Fax] og [Fax afsend].
3. Tryk på [Valg] for at ændre indstillingerne for faxafsendelse.
4. Svirp op eller ned, eller tryk på ▲ eller ▼ for at bladre gennem faxindstillingerne. Når den ønskede indstilling vises, kan du trykke på og vælge den. Når du er færdig med at ændre indstillingerne, skal du trykke på [OK].
5. Gør et af følgende:
 - Tryk på , og indtast derefter e-mailadressen.
 - Tryk på [Adresse bog], og vælg din modtagers e-mailadresse, og tryk derefter på [Anvend].
6. Tryk på [Fax start].

Maskinen begynder at scanne. Når dokumentet er scannet, overføres det til modtageren via din SMTP-server. Du kan annullere afsendelsen ved at trykke på  under scanning. Når overførslen er færdig, går maskinen i standby-tilstand.



Relaterede informationer

- [Konfiguration af Brother-maskinen til e-mail eller I-Fax](#)

Automatisk modtagelse af en I-Fax

For at modtage en I-faxmeddelelse skal du bruge Web Based Management til om nødvendigt at konfigurere indstillinger for modtagelse.

1. Start din webbrowser.
2. Indtast "https://maskinens IP-adresse" i browserens adresselinje (hvor "maskinens IP-adresse" er IP-adressen for maskinen).
Eksempel:
https://192.168.1.2
3. Hvis maskinen spørger om en adgangskode, skal du skrive den og derefter klikke på .
4. Klik på fanen **Fax**.
5. Klik på menuen **E-mail Receive (E-mail-modtagelse)** i venstre navigationslinje, og konfigurer indstillingerne efter behov.

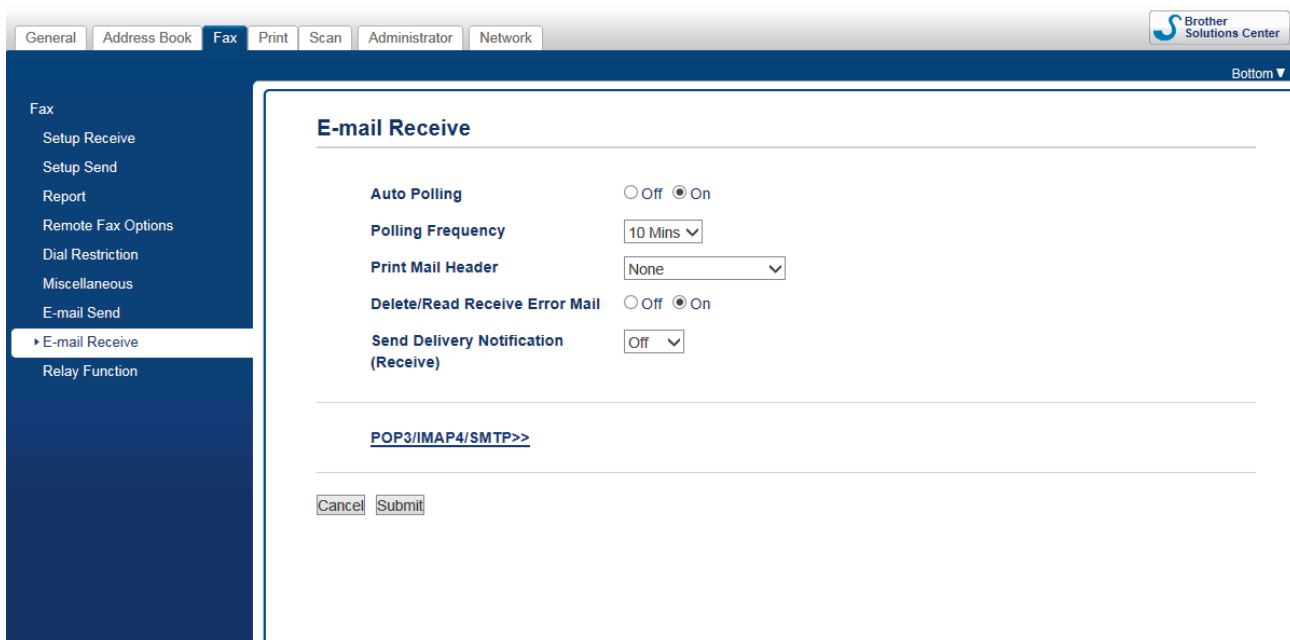

The screenshot shows the Brother Web Based Management interface. The top navigation bar includes tabs for General, Address Book, Fax, Print, Scan, Administrator, and Network. The left sidebar lists various Fax settings, with 'E-mail Receive' selected. The main content area is titled 'E-mail Receive' and contains the following configuration options:

- Auto Polling**: Off On
- Polling Frequency**: 10 Mins (dropdown)
- Print Mail Header**: None (dropdown)
- Delete/Read Receive Error Mail**: Off On
- Send Delivery Notification (Receive)**: Off (dropdown)

Below these options is a link for [POP3/IMAP4/SMTTP>>](#) and 'Cancel' and 'Submit' buttons at the bottom.



Der er to måder at modtage email-beskeder på:

- POP3/IMAP4-modtagelse med faste intervaller
- POP3/IMAP4, hvor modtagelse skal igangsættes manuelt

Ved anvendelse af POP3/IMAP4-modtagelse, prompter maskinen din e-mail-server til at modtage data. Polling kan finde sted med indstillede intervaller (du kan f.eks. konfigurere maskinen til at polle e-mailserveren hvert tiende minut), eller du kan polle serveren manuelt.

6. Klik på **Submit (Send)**, når du er færdig.



- Hvis maskinen begynder at modtage e-maildata, viser displayet [Modtager]. E-mailen udskrives automatisk.
- Hvis maskinen løber tør for papir, når den modtager data, opbevares dataene i maskinens hukommelse. Disse data udskrives automatisk, når der lægges papir i maskinen igen.
- Hvis den modtagne e-mail ikke er i tekstformat, eller hvis en vedhæftet fil ikke er i TIFF-format, udskrives fejlmeddelelsen "TILFØJET FILFORMAT ER IKKE UNDERSTØTTET".
- Hvis den modtagne e-mail er for stor, udskrives fejlmeddelelsen "E-MAIL FIL ER FOR STOR".
- Hvis **Delete/Read Receive Error Mail (Slet/læs modtaget fejlmeddelelse)** er **On (Til)** (standard), slettes fejlmeddelelsen (POP3) eller læses (IMAP4) automatisk fra e-mailserveren.



Relaterede informationer

- Konfiguration af Brother-maskinen til e-mail eller I-Fax

Relaterede emner:

- Sådan vises modtagne I-faxmeddelelser på en computer
- Videre sendelse af modtagne e-mail- og faxmeddelelser

Manuel polling af serveren

1. Tryk på  [Indstillinger] > [Alle indstilling.] > [Netværk] > [E-mail/IFAX] > [Manuel modtagelse] > [Ja].
2. Displayet viser [Modtager], og maskinen udskriver dataene fra e-mailserveren.



Relaterede informationer

- [Konfiguration af Brother-maskinen til e-mail eller I-Fax](#)
 - [Sådan vises modtagne I-faxmeddelelser på en computer](#)

Relaterede emner:

- [Videresendelse af modtagne e-mail- og faxmeddelelser](#)

► [Hjem](#) > [Netværk](#) > [Avancerede netværksfunktioner](#) > [Fax ved brug af internettet \(I-Fax\)](#) > [Konfiguration af Brother-maskinen til e-mail eller I-Fax](#) > [Manuel polling af serveren](#) > Sådan vises modtagne I-faxmeddelelser på en computer

Sådan vises modtagne I-faxmeddelelser på en computer

Når en computer modtager et I-faxdokument, er dokumentet vedhæftet til en e-mailmeddelelse, der i emnelinjen oplyser dig om, at din e-mailserver har modtaget en I-fax. Du kan enten vente på, at Brother-maskinen poller e-mailserveren, eller du kan polle e-mail-serveren manuelt for at modtage de indkomne data.



Relaterede informationer

- [Manuel polling af serveren](#)

Relaterede emner:

- [Automatisk modtagelse af en I-Fax](#)
-

I-faxindstillinger

- [Videresendelse af modtagne e-mail- og faxmeddelelser](#)
- [Opsætning af videresendelse på Brother-maskinen](#)
- [Bekræftelses-mail for internetfax \(I-Fax\)](#)
- [Fejl ved I-Fax-mail](#)
- [Konfiguration af Brother-maskinen til e-mail eller I-Fax](#)

Videresendelse af modtagne e-mail- og faxmeddelelser

Brug Brother I-Fax til videresendelse af e-mail- eller standardfaxmeddelelser til en anden computer, til en faxmaskine eller til en anden I-faxmaskine. Aktivering af videresendelsesfunktionen vha. Web Based Management.

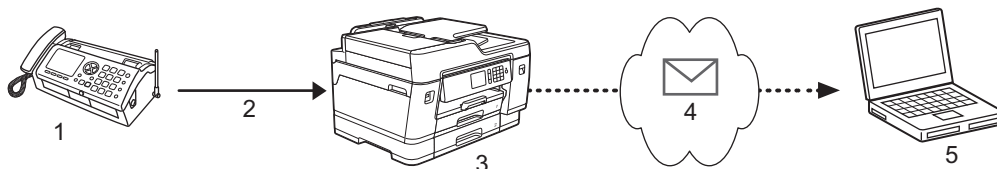

1. Fax (afsender)
2. Telefonlinje
3. Brother-maskinen (modtager/afsender)
4. Internettet
5. En computer modtager en videresendt e-mail

1. Start din webbrowser.
2. Indtast "https://maskinens IP-adresse" i browserens adresselinje (hvor "maskinens IP-adresse" er IP-adressen for maskinen).
Eksempel:
https://192.168.1.2
3. Hvis maskinen spørger om en adgangskode, skal du skrive den og derefter klikke på .
4. Klik på fanen **Fax**.
5. Klik på **Remote Fax Options (Eksterne faxfunktioner)**.
6. Vælg **Fax Forward (Faxvideresendelse)** i feltet **Fwd/Store/Cloud (Videresend/gem/sky)**.
7. Vælg check-boksen **E-mail Address (E-mail-adresse)** under **Fax Forward # (Faxvideresendelse nr.)**, og indtast derefter modtagerens email-adresse.
8. Klik på **Submit (Send)**, når du er færdig.



Relaterede informationer

- [I-faxindstillinger](#)

Relaterede emner:

- [Manuel polling af serveren](#)
- [Fax ved brug af internettet \(I-Fax\)](#)
- [Startkonfiguration af e-mail eller I-Fax](#)
- [Automatisk modtagelse af en I-Fax](#)

Opsætning af videresendelse på Brother-maskinen

Videresendelse er, når Brother-maskinen modtager en meddelelse via internettet og derefter sender den videre til en anden faxmaskine via konventionelle telefonlinjer. Brug funktionen "videresendelse", hvis du skal sende et dokument via fax over lang afstand eller til udlandet, for at spare opkaldsafgiften.

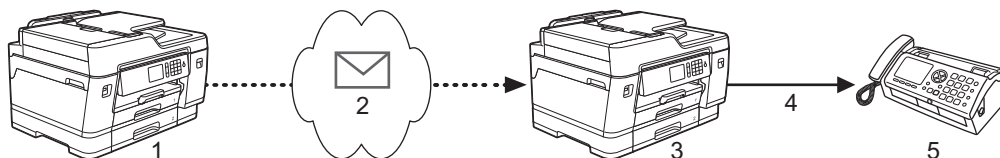

1. Internettilgængelig faxmaskine
2. Internettet
3. Brother-maskinen
4. Telefonlinje
5. Faxmaskine

1. Start din webbrowser.
2. Indtast "https://maskinens IP-adresse" i browserens adresselinje (hvor "maskinens IP-adresse" er IP-adressen for maskinen).

Eksempel:

https://192.168.1.2

3. Hvis maskinen spørger om en adgangskode, skal du skrive den og derefter klikke på .
4. Klik på fanen **Fax**.
5. Klik på menuen **Relay Function (Relæfunktion)** i venstre navigationslinje, og konfigurer følgende indstillinger:

- **Relay Broadcast Function (Videresendelsesfunktion)**

Indstil **Relay Broadcast Function (Videresendelsesfunktion)** til **On (Til)**.

- **Relay Domain (Videresendelsesdomæne)**

Konfiguration af maskinens domænenavn på maskinen, der skal rundsende dokumentet til den konventionelle faxmaskine. Hvis du ønsker at bruge din maskine som en enhed til rundsendelse, skal du angive domænenavnet, der er tillid til, (den del af navnet, der følger efter "@"-tegnet) på maskinen. Vælg

et domæne, der er tillid til, med omtanke, da enhver bruger på et domæne, der er tillid til, vil kunne foretage en relærunderendelse. Du kan registrere op til fem domænenavne.

- **Relay Broadcast Report (Videresendelsesrapport)**

Angiv, om du ønsker en rapport udkrevet, efter at maskinen har udført videresendelsen.

6. Klik på **Submit (Send)**, når du er færdig.



Relaterede informationer

- [I-faxindstillinger](#)
 - [Videresendelse fra din Brother-maskine](#)
 - [Videresendelse fra din computer](#)

Videresendelse fra din Brother-maskine

Brug funktionen Videresendelse til at sende e-mail fra din maskine til en konventionel faxmaskine.

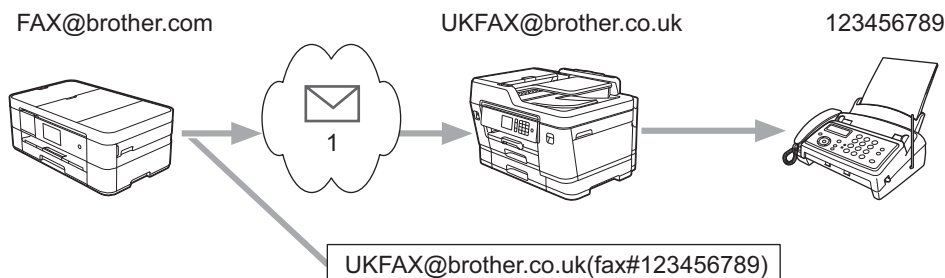

1. Internettet

I dette eksempel er din maskines e-mailadresse FAX@brother.com, du vil sende et dokument fra din maskine til en standardfaxmaskine i England med e-mailadressen UKFAX@brother.co.uk, og du ønsker, at maskinen skal sende dokumentet via en konventionel telefonlinje.

1. Læg dokumentet i.

2. Gør et af følgende:

- Hvis [Fax Prævisning] er indstillet til [Fra], skal du trykke på [Fax].
- Hvis [Fax Prævisning] er indstillet til [Til], skal du trykke på [Fax] og [Fax afsend].

3. Tryk på [Valg] > [Rundsending] > [Tilføj nummer].

4. Du kan tilføje e-mailadresser til udsendelse på følgende måde:

- Tryk på [Tilføj nummer], tryk på , indtast e-mailadressen, og tryk på [OK].
- Tryk på [Tilføj fra adressebog]. Markér afkrydsningsfeltet for e-mailadressen, du vil tilføje til udsendelse. Tryk på [OK], når du har markeret alle de ønskede e-mailadresser.
- Tryk på [Søg i adressebog]. Indtast navnet, og tryk på [OK]. Søgeresultaterne vises. Tryk på navnet, og tryk derefter på den e-mailadresse, du vil tilføje til udsendelse.

I det følgende gives et eksempel på, hvordan e-mailadresse og telefonnummer skal indtastes:

UKFAX@brother.co.uk(fax#123456789)

E-mail-adresse Faxnummer

Ordet "fax#" skal være inkluderet med telefonnummeret inde i parentes.

Tryk på [OK], når du har indtastet alle faxnumrene.

5. Tryk på [Fax start].



Relaterede informationer

- [Opsætning af videresendelse på Brother-maskinen](#)

Videresendelse fra din computer

Brug funktionen Videresendelse for at sende e-mail fra din computer til en konventionel faxmaskine.

Visse e-mailprogrammer kan ikke sende en e-mail til flere faxnumre. Hvis dit e-mailprogram ikke kan sende til flere faxnumre, kan du kun videresende til én faxmaskine ad gangen.

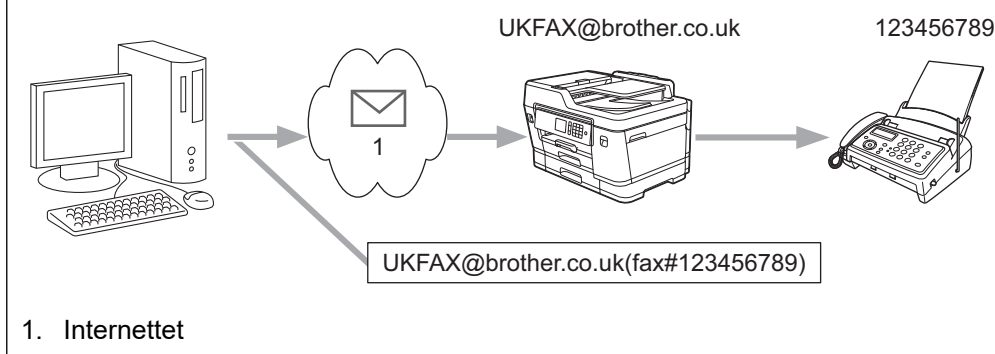

Hvis du sender en e-mail til en konventionel faxmaskine, vil metoden til indtastning af fax maskinens faxnummer variere afhængigt af, hvilket mailprogram du bruger.

1. Opret en ny e-mailmeddelelse i dit e-mail-program, og skriv e-mailadressen på videresendelsesmaskinen og faxnummeret til den første faxmaskine i feltet "TIL".

I det følgende gives et eksempel på, hvordan e-mailadresse og faxnummer skal indtastes:

UKFAX@brother.co.uk(fax#123456789)

E-mail-adresse

Faxnummer

Ordet "fax#" skal være inkluderet med telefonnummeret inde i parentes.



For Microsoft Outlook skal adresseoplysninger indtastes i adressebogen som følger:

Navn: fax#123456789

E-mailadresse: UKFAX@brother.co.uk

2. Skriv e-mailadressen på videresendelsesmaskinen og faxnummeret til den anden faxmaskine i feltet "TIL".
3. Send e-mailen.



Relaterede informationer

- [Opsætning af videresendelse på Brother-maskinen](#)

Bekræftelses-mail for internetfax (I-Fax)

- Verification Mail til afsendelse gør det muligt at anmode om bekræftelse fra den station, hvor din I-Fax eller e-mail blev modtaget og behandlet.
- Bekræftelses-mail for modtagelse giver mulighed for at sende en standardrapport tilbage til afsendelsesstationen, når en I-fax eller e-mail er modtaget og behandlet.

For at anvende denne funktion skal du konfigurere indstillingerne [Meddelelse] under indstillingerne [Setup mail Rx] og [Setup mail TX] på din Brother-maskines kontrolpanelmenu.



Relaterede informationer

- [I-faxindstillinger](#)
 - [Aktivering af meddelelse om afsendelse for TX-bekræftelses-mail](#)
 - [Aktivering af meddelelse om modtagelse for TX-bekræftelses-mail](#)

Aktivering af meddelelse om afsendelse for TX-bekræftelses-mail

1. Tryk på  [Indstillinger] > [Alle indstilling.] > [Netværk] > [E-mail/IFAX] > [Setup mail TX] > [Meddelelse].
2. Når indstillingen er [Til], sendes et ekstra felt med oplysninger sammen med billeddataene. Dette felt hedder "MDN".



Modtageren skal understøtte MDN-feltet for at kunne afsende en svarrapport. I modsat fald ignoreres forespørgslen.

3. Tryk på .



Relaterede informationer

- [Bekræftelses-mail for internetfax \(I-Fax\)](#)

Aktivering af meddelelse om modtagelse for TX-bekræftelses-mail

1. Tryk på  [Indstillinger] > [Alle indstilling.] > [Netværk] > [E-mail/IFAX] > [Setup mail Rx] > [Meddelelse].
2. Tryk på en af de tre mulige indstillinger:

Indstilling	Beskrivelse
Meddelelse om modtagelse <i>Til</i>	Når Meddelelse om modtagelse er <i>Til</i> , sendes en fast besked tilbage til afsender for at angive, at meddelelsen er modtaget og behandlet. Disse faste beskeder afhænger af, hvilken handling afsenderen har anmodet om. Eksempel: <code>SUCCESS: Modtaget fra <Mailadresse></code>
Meddelelse om modtagelse <i>Mdn</i>	Når Meddelelse om modtagelse er <i>Mdn</i> , sendes en besked tilbage til afsenderen for at angive, at meddelelsen er modtaget og behandlet, hvis den oprindelige station har sendt en anmodning om bekræftelse til feltet <i>Mdn</i> .
Meddelelse om modtagelse <i>Fra</i>	Når Meddelelse om modtagelse er <i>Fra</i> , deaktiveres alle former for bekræftelse af modtagelse, og der sendes ingen beskeder tilbage til afsenderen på trods af eventuelle anmodninger.



- For at sende TX-bekræftelsesmail skal afsenderen konfigurere disse indstillinger:
 - Indstil [Meddelelse] i [Setup mail TX] til [Til].
 - Indstil [Header] i [Setup mail Rx] til [Alle] eller [Emne+Fra+til].
- For at modtage TX-bekræftelsesmail skal modtageren konfigurere disse indstillinger:
 - Indstil [Meddelelse] i [Setup mail Rx] til [Til].

3. Tryk på .



Relaterede informationer

- [Bekræftelses-mail for internetfax \(I-Fax\)](#)

Fejl ved I-Fax-mail

Hvis der opstår en leveringsfejl, når du sender en I-Fax, vil mailservoren sende en fejlmeddelelse tilbage til Brother-maskinen og fejlmeddelelsen vil blive udskrevet.

Hvis der opstår en fejl ved modtagelse af en I-Fax, vil en fejlmeddelelse blive udskrevet, f.eks. "Meddelelsen, der blev sendt til maskinen, var ikke i TIFF-format."

Hvis du ønsker at modtage fejlmeddelelsen og udskrive den på din maskine, skal du i [Setup mail Rx] skifte indstillingen [Header] til [Alle] eller [Emne+Fra+til].



Relaterede informationer

- [I-faxindstillinger](#)

Konfiguration og brug af LDAP-søgning

LDAP-funktionen giver dig mulighed for at søge efter oplysninger, såsom faxnumre og e-mailadresser, på din server. Når du bruger serverfunktionerne Fax, I-Fax eller scan til e-mail serverfunktionen, kan du bruge LDAP-søgningen til at finde faxnumre eller e-mailadresser.



- LDAP-funktionen understøtter ikke simplificeret kinesisk, traditionelt kinesisk eller Koreansk.
- LDAP-funktionen understøtter LDAPv3.
- LDAP-funktionen understøtter ikke SSL-TLS.
- Du skal bruge simpel godkendelse for at kommunikere med din LDAP-server.



Relaterede informationer

- [Avancerede netværksfunktioner](#)
 - [Ændring af LDAP-konfiguration ved hjælp af Web Based Management](#)
 - [Udførelse af en LDAP-søgning med maskinens kontrolpanel](#)

Ændring af LDAP-konfiguration ved hjælp af Web Based Management

Brug Web Based Management til at konfigurere dine LDAP-indstillinger i en webbrowser.

1. Start din webbrowser.
2. Indtast "https://maskinens IP-adresse" i browserens adresselinje (hvor "maskinens IP-adresse" er IP-adressen for maskinen).
Eksempel:
https://192.168.1.2
3. Hvis maskinen spørger om en adgangskode, skal du skrive den og derefter klikke på .
4. Klik på fanen **Network (Netværk)**.
5. Klik på menuen **Protocol (Protokol)** i venstre navigationslinje.
6. Marker afkrydsningsfeltet **LDAP**, og klik derefter på **Submit (Send)**.
7. Genstart Brother-maskinen for at aktivere konfigurationen.
8. På din computer skal du på fanen **Address Book (Adressebog)** under Web Based Management vælge **LDAP** i den venstre navigationslinje.

- **LDAP Search (LDAP-søgning)**
- **LDAP Server Address (LDAP-serveradresse)**
- **Port** (Standardportnummeret er 389).
- **Search Root (Søg rod)**
- **Authentication (Godkendelse)**
- **Username (Brugernavn)**
Tilgængeligheden af dette valg afhænger af den anvendte godkendelsesmetode.
- **Password (Adgangskode)**
Tilgængeligheden af dette valg afhænger af den anvendte godkendelsesmetode.



- Hvis LDAP-serveren understøtter Kerberos-godkendelse, anbefaler vi, at du vælger Kerberos til godkendelsesindstillinger. Det giver en stærk godkendelse mellem LDAP-serveren og maskinen.
- Du skal konfigurere SNTP-protokollen (netværkstidsserver), eller du skal indstille dato, klokkeslæt og tidszone korrekt på kontrolpanelet for Kerberos-godkendelse.

- **Kerberos Server Address (Kerberos-serveradresse)**
Tilgængeligheden af dette valg afhænger af den anvendte godkendelsesmetode.
- **Timeout for LDAP**
- **Attribute of Name (Search Key) (Navneattribut (Søgenøgle))**
- **Attribute of E-mail (E-mailattribut)**
- **Attribute of Fax Number (Faxnummerattribut)**

9. Klik på **Submit (Send)**, når du er færdig. Sørg for, at **Status**-område viser **OK**.



Relaterede informationer

- [Konfiguration og brug af LDAP-søgning](#)

Relaterede emner:

- [Synkronisering af tid med SNTP-serveren med Web Based Management](#)

Udførelse af en LDAP-søgning med maskinens kontrolpanel

Når du har konfigureret LDAP-indstillinger, kan du anvende LDAP-søgning til at finde faxnumre eller e-mailadresser til at bruge til:

- Afsendelse af en faxmeddelelse
- Afsendelse af en internet-fax (I-fax)
- Scanning til e-mailserver



- LDAP-funktionen understøtter LDAPv3.
- LDAP-funktionen understøtter ikke SSL-TLS.
- Du skal muligvis bruge Kerberos-godkendelse eller simpel godkendelse til at oprette forbindelse til LDAP-serveren, men det afhænger af den sikkerhedspolitik, din netværksadministrator har angivet.
- Du skal konfigurere SNTP-protokollen (netværkstidserver), eller du skal indstille dato, klokkeslæt og tidszone korrekt på kontrolpanelet for Kerberos-godkendelse.

1. Tryk på  for at søge.
2. Indtast de første tegn i din søgning på displayet.



- Du kan indtaste op til 15 tegn.
- Flere oplysninger om, hvordan du indtaster tekst ►► [Appendiks](#)

3. Tryk på [OK].

LDAP-søgeresultatet vises på displayet, og ikonet  vises ud for søgeresultaterne fra den lokale adressebog.

- Hvis der ikke findes matcher på serveren eller i den lokale adressebog, vil displayet vise [Resultaterne kan ikke findes.] i cirka 60 sekunder.
4. Svirp op eller ned eller tryk på ▲ eller ▼ for at få vist det ønskede navn.
 5. Tryk på navnet.
Tryk på [Detalj.] for at se navnets oplysninger.
 6. Hvis resultatet indeholder mere end et faxnummer eller en e-mailadresse, vil maskinen bede dig om kun at vælge et faxnummer eller en e-mailadresse. Tryk på [Anvend]. Gør et af følgende:
 - Hvis du sender en fax og en I-Fax, skal du trykke på [Fax start].
 - Hvis du scanner til e-mailserveren, skal du indlæse dokumentet og trykke på [Næste] og derefter trykke på [Start].



Relaterede informationer

- [Konfiguration og brug af LDAP-søgning](#)

Relaterede emner:

- [Synkronisering af tid med SNTP-serveren med Web Based Management](#)

Synkronisering af tid med SNTP-serveren med Web Based Management

SNTP (Simple Network Time Protocol) anvendes til at synkronisere den tid, som maskinen anvender til godkendelse, med SNTP-tidsserveren. (Dette er ikke den tid, der vises på maskinens display). Du kan automatisk eller manuelt synkronisere maskinens tid med den UTC (Coordinated Universal Time), SNTP-tidsserveren leverer.

- [Konfiguration af Dato og klokkeslæt med Web Based Management](#)
- [Konfiguration af SNTP-protokollen med Web Based Management](#)
- [Ændring af LDAP-konfiguration ved hjælp af Web Based Management](#)
- [Udførelse af en LDAP-søgning med maskinens kontrolpanel](#)

Konfiguration af Dato og klokkeslæt med Web Based Management

Konfigurer dato og klokkeslæt for at synkronisere den tid, der anvendes af maskinen, med SNTP-tidsserveren.

I nogle lande findes denne funktion ikke.

1. Start din webbrowser.
2. Indtast "https://maskinens IP-adresse" i browserens adresselinje (hvor "maskinens IP-adresse" er IP-adressen for maskinen).

Eksempel:

https://192.168.1.2

3. Hvis maskinen spørger om en adgangskode, skal du skrive den og derefter klikke på .
4. Klik på fanen **Administrator**.
5. Klik på **Date&Time (Dato&klokkeslæt)** i venstre navigationslinje.

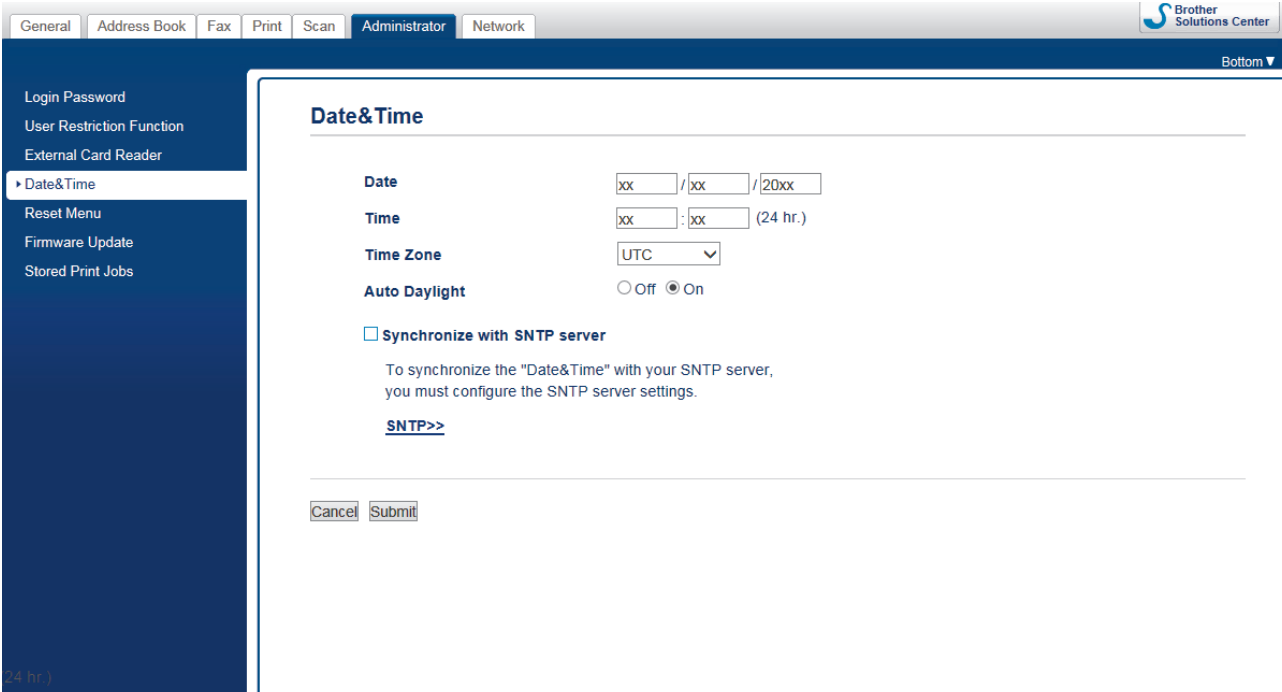

6. Kontroller indstillingerne for **Time Zone (Tidszone)**.



Vælg tidsforskellen mellem din placering og UTC fra rullelisten **Time Zone (Tidszone)**. For eksempel er tidszonen Eastern Time i USA og Canada UTC-05:00.

7. Markér afkrydsningsfeltet **Synchronize with SNTP server (Synkroniser med SNTP-server)**.
8. Klik på **Submit (Send)**.



Relaterede informationer

- [Synkronisering af tid med SNTP-serveren med Web Based Management](#)

Konfiguration af SNTP-protokollen med Web Based Management

Konfigurer SNTP-protokollen til at synkronisere tiden, maskinen bruger til godkendelse, med tiden på en SNTP-tidsserver.

1. Start din webbrowser.
2. Indtast "https://maskinens IP-adresse" i browserens adresselinje (hvor "maskinens IP-adresse" er IP-adressen for maskinen).
Eksempel:
https://192.168.1.2
3. Hvis maskinen spørger om en adgangskode, skal du skrive den og derefter klikke på .
4. Klik på fanen **Network (Netværk)**.
5. Klik på menuen **Protocol (Protokol)** i venstre navigationslinje.
6. Markér afkrydsningsfeltet **SNTP** for at aktivere indstillingerne.
7. Klik på **Submit (Send)**.
8. Genstart Brother-maskinen for at aktivere konfigurationen.
9. Klik på **Advanced Settings (Avancerede indstillinger)** ved siden af SNTP-afkrydsningsfeltet.
10. Konfigurer indstillingerne.

Indstilling	Beskrivelse
Status	Viser, om SNTP-protokollen er aktiveret eller deaktiveret.
Synchronization Status (Synkroniseringsstatus)	Kontroller den seneste synkroniseringsstatus.
SNTP Server Method (SNTP-servermetode)	Markér AUTO eller STATIC (STATISK) . <ul style="list-style-type: none">• AUTO Hvis du har en DHCP-server på netværket, henter SNTP-serveren automatisk adressen fra denne server.• STATIC (STATISK) Skriv den adresse, du vil bruge.
Primary SNTP Server Address (Primær SNTP-serveradresse) Secondary SNTP Server Address (Sekundær SNTP-serveradresse)	Skriv serveradressen (op til 64 tegn). Den sekundære SNTP-serveradresse anvendes som en backup til den primære SNTP-serveradresse. Hvis den primære server ikke er tilgængelig, kontakter maskinen den sekundære SNTP-server.
Primary SNTP Server Port (Primær SNTP-serverport) Secondary SNTP Server Port (Sekundær SNTP-serverport)	Skriv portnummeret (1-65535). Den sekundære SNTP-serverport anvendes som en backup til den primære SNTP-serverport. Hvis den primære port ikke er tilgængelig, kontakter maskinen den sekundære SNTP-port.
Synchronization Interval (Synkroniseringsinterval)	Skriv antallet af timer mellem serversynkroniseringsforsøg (1-168 timer).

11. Klik på **Submit (Send)**.



Relaterede informationer

- [Synkronisering af tid med SNTP-serveren med Web Based Management](#)

Tekniske oplysninger til avancerede brugere

- [Nulstilling af netværksindstillingerne til fabriksstandard](#)
- [Udskriv WLAN-rapporten](#)

Nulstilling af netværksindstillingerne til fabriksstandard

Du kan bruge maskinens kontrolpanel til at nulstille printerserveren til dens standardfabriksindstillinger. Dette nulstiller alle oplysninger, f.eks. adgangskode og IP-adresse.



- Denne funktion gendanner alle kabelforbundne (kun understøttede modeller) og trådløse netværksindstillinger til fabriksindstillingerne.
- Du kan også nulstille printerserveren til fabriksindstillingerne ved hjælp af BRAdmin Light, BRAdmin Professional eller Web Based Management.

1. Tryk på  [Indstillinger] > [Alle indstilling.] > [Netværk] > [Netværksnulst.].
2. Meddelelsen, der bekræfter nulstillingen, vises. Tryk på [OK] i to sekunder.
Maskinen genstarter.



Relaterede informationer

- [Tekniske oplysninger til avancerede brugere](#)

Relaterede emner:

- [Overfør dine faxer eller faxjournalrapport](#)

Udskriv WLAN-rapporten

WLAN-rapporten afspejler maskinens trådløse status. Hvis det ikke lykkes at oprette trådløs forbindelse, skal du kontrollere fejlkoden på den udskrevne rapport.

1. Tryk på  [Indstillinger] > [Alle indstilling.] > [Print rapport] > [WLAN-rapport] > [Ja].

Maskinen udskriver WLAN-rapporten.

Hvis WLAN-rapporten ikke udskrives, skal du undersøge maskinen for fejl. Hvis der ikke er synlige fejl, skal du vente et minut og derefter prøve at udskrive rapporten igen.



Relaterede informationer

- [Tekniske oplysninger til avancerede brugere](#)
 - [Fejlkoder i trådløs LAN-rapport](#)

Relaterede emner:

- [Min Brother-maskine kan ikke udskrive, scanne eller modtage PC-FAX via netværket](#)
- [Jeg vil kontrollere, at mine netværksenheder fungerer korrekt](#)
- [Konfiguration af IEEE 802.1x-godkendelse for et kabelbaseret eller trådløst netværk med Web Based Management \(webbrowser\)](#)

Fejlkoder i trådløs LAN-rapport

Hvis den trådløse LAN-rapport viser, at forbindelsen mislykkedes, skal du kontrollere fejlkoden på den udskrevne rapport, og se den tilsvarende vejledning i skemaet:

Fejlkode	Problem og anbefalede løsninger
TS-01	Den trådløse indstilling er ikke aktiveret. Skift den trådløse indstilling til Til. Hvis der er sluttet et netværkskabel til maskinen, skal du tage det ud og ændre den trådløse indstilling på maskinen til TIL.
TS-02	Det trådløse accesspoint/routeren kan ikke registreres. 1. Kontroller følgende to punkter: <ul style="list-style-type: none">• Træk stikket til det trådløse accesspoint/routeren ud, vent i 10 sekunder, og sæt det i igen.• Hvis WLAN-accesspointet/routeren bruger MAC-adressefiltrering, skal du kontrollere, at Brother-maskinens MAC-adresse er tilladt i filteret. 2. Hvis du har indtastet SSID- og sikkerhedsoplysningerne (SSID/godkendelsesmetode/krypteringsmetode/netværksnøgle) manuelt, kan disse oplysninger være forkerte. Kontroller igen SSID- og sikkerhedsoplysningerne, og indtast om nødvendigt de korrekte oplysninger igen. Denne enhed understøtter ikke et 5 GHz SSID/ESSID, og du skal vælge et 2,4 GHz SSID/ESSID. Kontroller, at accesspointet/routeren er indstillet til 2,4 GHz eller 2,4 GHz/5 GHz blandet tilstand.
TS-03	Det trådløse netværk og sikkerhedsindstillingen, som du indtastede, kan være forkerte. Kontroller de trådløse netværksindstillinger igen. Hvis du kender disse oplysninger, bedes du spørge din netværksadministrator.
TS-04	Godkendelses-/krypteringsmetoderne, som anvendes af det valgte trådløse accesspoint/routeren, understøttes ikke af maskinen. Skift godkendelses- og krypteringsmetoder for det trådløse accesspoint/routeren. Maskinen understøtter følgende godkendelsesmetoder: <ul style="list-style-type: none">• WPA-Personal TKIP eller AES• WPA2-Personal TKIP eller AES• Åben WEP eller Ingen (uden kryptering)• Delt nøgle WEP Hvis dit problem ikke er løst, kan de indtastede SSID- eller netværksindstillinger være forkerte. Kontroller de trådløse netværksindstillinger.
TS-05	Sikkerhedsoplysningerne (SSID/netværksnøgle) er forkerte. Kontroller SSID og netværksnøgle.
TS-06	De trådløse sikkerhedsoplysninger (godkendelsesmetode/krypteringsmetode/netværksnøgle) er forkerte. Kontroller de trådløse sikkerhedsoplysninger (godkendelsesmetode/krypteringsmetode/netværksnøgle).
TS-07	Maskinen kan ikke registrere et WLAN accesspoint/router med aktiveret WPS. Hvis du vil oprette forbindelse med WPS, skal du betjene både maskinen og WLAN accesspointet/routeren. Kontroller forbindelsesmetoden for WPS på WLAN accesspointet/routeren, og prøv at starte igen. Se den dokumentation, der følger med WLAN accesspointet/routeren, spørg producenten af WLAN accesspointet/routeren, eller spørg din netværksadministrator, hvis du ikke ved, hvordan du betjener WLAN accesspoint/routeren med WPS.

Fejlkode	Problem og anbefalede løsninger
TS-08	<p>Der er fundet to eller flere WLAN accesspoints med aktiveret WPS.</p> <ul style="list-style-type: none">• Kontroller, at der kun er ét WLAN trådløst accesspoint/én router inden for rækkevidde med aktiveret WPS, og prøv igen.• Prøv at starte forfra igen efter nogle minutter for at undgå interferens fra andre accesspoints.



Sådan kontrolleres de trådløse sikkerhedsoplysninger (SSID/godkendelsesmetode/krypteringsmetode, netværksnøgle) for WLAN accesspointet/routeren:

1. Standard-sikkerhedsindstillingerne findes muligvis på en etiket på WLAN accesspointet/routeren. Producentens navn eller modelnr. på WLAN accesspointet/routeren kan muligvis indgå i standardsikkerhedsindstillingerne.
2. Se den medfølgende dokumentation til det trådløse WLAN accesspoint/routeren for at få oplysninger om, hvordan du finder sikkerhedsindstillingerne.
 - Hvis WLAN accesspointet/routeren er indstillet til ikke at rundsende SSID, vil SSID'et ikke automatisk blive registreret. Du vil skulle angive SSID-navnet manuelt.
 - Netværksnøglen kan også kaldes adgangskode, sikkerhedsnøgle eller krypteringsnøgle.

Hvis du ikke kender SSID'et og de trådløse sikkerhedsindstillinger for dit WLAN accesspoint/router eller ikke ved, hvordan du ændrer konfigurationen, bedes du se den dokumentation, der fulgte med WLAN accesspointet/routeren, spørge producenten af accesspointet/routeren eller spørge din internetudbyder eller netværksadministrator.



Relaterede informationer

- [Udskriv WLAN-rapporten](#)

Relaterede emner:

- [Min Brother-maskine kan ikke udskrive, scanne eller modtage PC-FAX via netværket](#)
- [Jeg vil kontrollere, at mine netværksenheder fungerer korrekt](#)

Sikkerhed

- [Før brug af netværkssikkerhedsfunktioner](#)
- [Secure Function Lock 3.0](#)
- [Brug af Active Directory Authentication](#)
- [Brug LDAP-godkendelse](#)
- [Sikker administration af din netværksmaskine med SSL/TLS](#)
- [Sikker administration af din netværksmaskine med IPsec](#)
- [Sikker afsendelse eller modtagelse af e-mail](#)
- [Brug af IEEE 802.1x-godkendelse for et kabelbaseret eller trådløst netværk](#)

Før brug af netværkssikkerhedsfunktioner

Din Brother-maskine anvender nogle af de nyeste protokoller til netværkssikkerhed og kryptering, der fås på markedet i dag. Disse netværksfunktioner kan integreres i din overordnede plan for netværkssikkerhed og være med til at beskytte dine data samt forhindre uautoriseret adgang til maskinen.



Vi anbefaler, at du deaktiverer FTP- og TFTP-protokollerne. Adgang til maskinen via disse protokoller er ikke sikker. Bemærk dog, at hvis du deaktiverer FTP, deaktiveres funktionen Scan til FTP.



Relaterede informationer

- [Sikkerhed](#)

Secure Function Lock 3.0

Brothers Secure Function Lock 3.0 øger sikkerheden ved at begrænse tilgængelige funktioner på Brother-maskinen.

- [Før brug af Secure Function Lock \(sikker funktionslås\) 3.0](#)
- [Konfiguration af Secure Function Lock 3.0 med Web Based Management](#)
- [Scanning med Secure Function Lock 3.0](#)
- [Konfiguration af offentlig tilstand for Secure Function Lock 3.0](#)
- [Yderligere funktioner i Secure Function Lock 3.0](#)
- [Registrer et ny IC-kort med maskinens betjeningspanel](#)
- [Registrer en ekstern IC-kortlæser](#)

Før brug af Secure Function Lock (sikker funktionslås) 3.0

Brug Secure Function Lock (sikker funktionslås) til at konfigurere adgangskoder, indstille specifikke brugersidebegrænsninger og give adgang til nogle af eller alle de angivne funktioner.

Du kan konfigurere og ændre følgende indstillinger for Secure Function Lock (sikker funktionslås) 3.0 med Web Based Management eller BRAdmin Professional (Windows):

- **Print (Udskriv)**

Udskriv omfatter udskriftsjob sendt via AirPrint, Google Cloud Print™ og Brother iPrint&Scan.

Hvis du registrerer brugernes logonnavne på forhånd, behøver de ikke at indtaste deres adgangskode, når de bruger udskrivningsfunktionen.

- **Copy (Kopi)**

- **Scan**

Scanning omfatter scanningsjob sendt via Brother iPrint&Scan.

- **Fax** (kun understøttede modeller)

- **Send**

- **Receive (Modtag)**

- **Media (Medier)**

- **Print from (Udskriv fra)**

- **Scan to (Scan til)**

- **Web Connect (Webtilslutning)** (kun understøttede modeller)

- **Apps** (kun understøttede modeller)

- **Page Limits (*) (Sidegrænser (*))**

- **Color Print (Farveudskrivning)**

- **Page Counters (Sidetællere)**

- **Card ID (NFC ID) (Kort-id (NFC-id))** (kun understøttede modeller)



Relaterede informationer

- [Secure Function Lock 3.0](#)

Konfiguration af Secure Function Lock 3.0 med Web Based Management

1. Start din webbrowser.
2. Indtast "https://maskinens IP-adresse" i browserens adresselinje (hvor "maskinens IP-adresse" er IP-adressen for maskinen).
Eksempel:
https://192.168.1.2
3. Hvis maskinen spørger om en adgangskode, skal du skrive den og derefter klikke på .
4. Klik på fanen **Administrator**.
5. Klik på menuen **Restriction Management (Begrænsningsstyring)** eller **User Restriction Function (Brugerbegrænsningsfunktion)** i venstre navigationslinje.
6. Vælg **Secure Function Lock (Sikker funktionslås)**.
7. Klik på **Submit (Send)**.
8. Klik på menuen **Restricted Functions (Begrænsede funktioner)** i venstre navigationslinje.
9. Skriv et gruppenavn eller et brugernavn i feltet **User List / Restricted Functions (Brugerliste/begrænsede funktioner)**.
10. Marker et afkrydsningsfelt for at tillade, eller fjern markeringen i et afkrydsningsfelt for at begrænse den anførte funktion i kolonnen **Print (Udskriv)** og andre kolonner.
11. Markér afkrydsningsfeltet **On (Til)** i kolonnen **Page Limits (Sidegrænser)**, og skriv det maksimale antal i feltet **Max. Pages (Maks. sider)** for at konfigurere det maksimale antal sider.
12. Klik på **Submit (Send)**.
13. Klik på menuen **User List (Brugerliste)** i venstre navigationslinje.
14. Indtast et brugernavn i feltet **User List (Brugerliste)**.
15. Indtast en firecifret adgangskode i feltet **PIN Number (PIN-nummer)**.
16. Indtast brugerens e-mailadresse i feltet **E-mail Address (E-mail-adresse)** (Kun tilgængelig for visse modeller).
17. For at registrere en brugers kort-ID skal du indtaste kortnummeret i feltet **Card ID (NFC ID) (Kort-id (NFC-id))** (Kun tilgængelig for visse modeller).
18. Vælg **User List / Restricted Functions (Brugerliste/begrænsede funktioner)** fra rullelisten for den enkelte bruger.
19. Klik på **Submit (Send)**.



Relaterede informationer

- [Secure Function Lock 3.0](#)

Relaterede emner:

- [Registrer maskinen med Google Cloud Print vha. Web Based Management](#)

Scanning med Secure Function Lock 3.0

Indstilling af scanningsbegrænsning (for administratorer)

Secure Function Lock 3.0 gør det muligt for en administrator at begrænse, hvilke brugere der kan scanne. Når scanningsfunktionen er indstillet til Fra for adgang for offentlige brugere, kan kun brugere, for hvem afkrydsningsfeltet **Scan** er markeret, scanne.

Brug af scanning (for brugere med begrænsede rettigheder)

- Sådan scannes ved hjælp af maskinens kontrolpanel:
Brugere med begrænsede rettigheder skal indtaste deres PIN-kode på maskinens kontrolpanel for at få adgang til scanningsfunktionen.
- Sådan scannes fra en computer:
Brugere med begrænsede rettigheder skal også indtaste deres PIN-kode på maskinens kontrolpanel, før de kan scanne fra deres computere. Hvis PIN-koden ikke indtastes på maskinens kontrolpanel, vises en fejlmeddelelse på brugerens computer.



Hvis maskinen understøtter IC-kortgodkendelse, kan brugere med begrænsede rettigheder også få adgang til scanningsfunktionen ved at holde deres registrerede IC-kort mod NFC-symbolet på maskinens betjeningspanel.



Relaterede informationer

- [Secure Function Lock 3.0](#)

Konfiguration af offentlig tilstand for Secure Function Lock 3.0

Brug skærmen Secure Function Lock til at konfigurere offentlig tilstand, der begrænser de funktioner, som er tilgængelige for offentlige brugere. Offentlige brugere behøver ikke at indtaste en adgangskode for at bruge funktionerne, der vælges under denne indstilling.



Offentlig tilstand omfatter udskriftsjob, der er sendt via Google Cloud Print™, Brother iPrint&Scan og CUPS-driver (Mac).

1. Start din webbrowser.
2. Indtast "https://maskinens IP-adresse" i browserens adresselinje (hvor "maskinens IP-adresse" er IP-adressen for maskinen).
Eksempel:
https://192.168.1.2
3. Hvis maskinen spørger om en adgangskode, skal du skrive den og derefter klikke på .
4. Klik på fanen **Administrator**.
5. Klik på menuen **Restriction Management (Begrænsningsstyring)** eller **User Restriction Function (Brugerbegrænsningsfunktion)** i venstre navigationslinje.
6. Vælg **Secure Function Lock (Sikker funktionslås)**.
7. Klik på **Submit (Send)**.
8. Klik på menuen **Restricted Functions (Begrænsede funktioner)** i venstre navigationslinje.
9. Markér et afkrydsningsfelt for at tillade, eller fjern markeringen i et afkrydsningsfelt for at begrænse den anførte funktion i rækken **Public Mode (Offentlig tilstand)**.
10. Klik på **Submit (Send)**.



Relaterede informationer

- [Secure Function Lock 3.0](#)

Yderligere funktioner i Secure Function Lock 3.0

Konfigurer følgende funktioner på skærmen Secure Function Lock (sikker funktionslås):

All Counter Reset (Nulstil alle tællere)

Klik på **All Counter Reset (Nulstil alle tællere)** i kolonnen **Page Counters (Sidetællere)** for at nulstille sidetælleren.

Export to CSV file (Eksportér til CSV-fil)

Klik på **Export to CSV file (Eksportér til CSV-fil)** for at eksportere den aktuelle og sidste sidetæller inklusive **User List / Restricted Functions (Brugerliste/begrænsede funktioner)**-information som CSV-fil.

Card ID (NFC ID) (Kort-id (NFC-id)) (kun understøttede modeller)

Klik på menuen **User List (Brugerliste)**, og skriv derefter en brugers kort-id i feltet **Card ID (NFC ID) (Kort-id (NFC-id))**. Du kan bruge dit IC-kort til godkendelse.

Last Counter Record (Sidste tællerregistrering)

Klik på **Last Counter Record (Sidste tællerregistrering)**, hvis maskinen skal bevare sidetællingen, efter at tælleren er nulstillet.

Counter Auto Reset (Aut. tællernulstilling)

Klik på **Counter Auto Reset (Aut. tællernulstilling)** for at konfigurere det ønskede tidsinterval mellem sidetællernulstillinger. Vælg dagligt, ugentligt eller månedligt.



Relaterede informationer

- [Secure Function Lock 3.0](#)

Registrer et ny IC-kort med maskinens betjeningspanel

1. Rør ved NFC-symbolet på maskinens betjeningspanel med et registreret, integreret kredsløbskort (IC-kort).
2. Tryk på , der vises øverst til venstre i skærbilledet.
3. Tryk på [Registreringskort].
4. Rør ved NFC-symbolet med et nyt IC-kort.
Det nye IC-korts nummer registreres i maskinen.



Du kan finde oplysninger om understøttede IC-korttyper i Brother Solutions Center på adressen support.brother.com på siden **Ofte stillede spørgsmål og fejlfinding**.

5. Tryk på [OK].



Relaterede informationer

- [Secure Function Lock 3.0](#)

Registrer en ekstern IC-kortlæser

Når du tilslutter en ekstern IC-kortlæser, skal du bruge webbaseret administration til at registrere kortlæseren. Din maskine understøtter eksterne IC-kortlæsere, der bruger en HID-klassedriver.

1. Start din webbrowser.
2. Indtast "https://maskinens IP-adresse" i browserens adresselinje (hvor "maskinens IP-adresse" er IP-adressen for maskinen).
Eksempel:
https://192.168.1.2
3. Hvis maskinen spørger om en adgangskode, skal du skrive den og derefter klikke på .
4. Klik på fanen **Administrator**.
5. Klik på menuen **External Card Reader (Ekstern kortlæser)**, og indtast derefter de nødvendige oplysninger.
6. Klik på **Submit (Send)**.
7. Genstart Brother-maskinen for at aktivere konfigurationen.
8. Træk strømkablets stik ud af stikkontakten.
9. Slut kortlæseren til maskinen, og sæt strømkablets stik i stikkontakten.

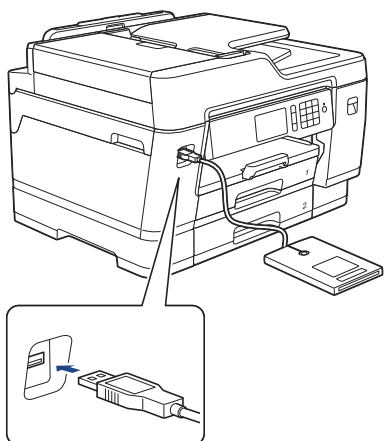

10. Rør ved kortlæseren, hvis du bruger kortgodkendelse.

✓ Relaterede informationer

- [Secure Function Lock 3.0](#)

Brug af Active Directory Authentication

- [Introduktion til Active Directory Authentication](#)
- [Konfiguration af Active Directory Authentication med Web Based Management](#)
- [Log på for at ændre maskinens indstillinger via kontrolpanelet \(Active Directory Authentication\)](#)

Introduktion til Active Directory Authentication

Active Directory Authentication begrænser brugen af din Brother-maskine. Hvis Active Directory Authentication er aktiveret, låses maskinens kontrolpanel. Du kan ikke ændre maskinens indstillinger, før du indtaster et bruger-id og en adgangskode.

Active Directory Authentication indeholder følgende funktioner:

- Lagring af indgående faxdata
- Henter e-mailadressen fra Active Directory-serveren baseret på dit bruger-ID ved afsendelse af scannede data til en e-mailserver. For at bruge denne funktion skal du vælge **On (Til)** for indstillingen **Get Mail Address (Hent mailadresse)** og godkendelsesmetoden **LDAP + kerberos**. Din e-mailadresse vil blive angivet som afsender, når maskinen sender scannede data til en e-mailserver, eller som modtager, hvis du vil sende de scannede data til din e-mailadresse.

Når Active Directory Authentication er aktiveret, gemmer maskinen alle indgående faxdata. Når du logger på, udskriver maskinen alle lagrede faxdata.

Du kan ændre indstillingerne for Active Directory Authentication med Web Based Management eller BRAdmin Professional (Windows).



Relaterede informationer

- [Brug af Active Directory Authentication](#)

Konfiguration af Active Directory Authentication med Web Based Management

Funktionen Active Directory Authentication understøtter Kerberos-godkendelse og NTLMv2-godkendelse. Du skal konfigurere SNTP-protokollen (netværkstidsserver) og DNS-serverkonfiguration til godkendelse.

1. Start din webbrowser.
2. Indtast "https://maskinens IP-adresse" i browserens adresselinje (hvor "maskinens IP-adresse" er IP-adressen for maskinen).
Eksempel:
https://192.168.1.2
3. Hvis maskinen spørger om en adgangskode, skal du skrive den og derefter klikke på .
4. Klik på fanen **Administrator**.
5. Klik på menuen **User Restriction Function (Brugerbegrænsningsfunktion)** i venstre navigationslinje.
6. Vælg **Active Directory Authentication (Aktiv mappegodkendelse)**.
7. Klik på **Submit (Send)**.
8. Vælg menuen **Active Directory Authentication (Aktiv mappegodkendelse)** i venstre navigationslinje.
9. Konfigurer følgende indstillinger:

Indstilling	Beskrivelse
Storage Fax RX Data (Lager til modtagne faxdata)	Vælg denne indstilling for at gemme indgående faxdata. Alle indgående faxdata kan udskrives, når du er logget på maskinen.
Remember User ID (Husk bruger-ID)	Vælg denne indstilling for at gemme dit bruger-id.
Active Directory Server Address (Aktiv mappeserveradresse)	Indtast IP-adressen eller servernavnet (for eksempel ad.eksempel.dk) på Active Directory-serveren.
Active Directory Domain Name (Aktivt mappedomænenavn)	Indtaste Active Directory domænenavnet.
Protocol & Authentication Method (Protokol og godkendelsesmetode)	Vælg protokollen og godkendelsesmetoden.
Get Mail Address (Hent mailadresse)	Vælg denne indstilling for at hente e-mailadressen for brugeren, der er logget på, fra Active Directory-serveren. (kun tilgængelig for LDAP + kerberos -godkendelsesmetode)
Get User's Home Directory (Hent brugers hjemmemappe)	Vælg denne indstilling for at få din startmappe som destination for scanning til netværk. (kun tilgængelig for LDAP + kerberos -godkendelsesmetode)
LDAP Server Port (LDAP-serverport)	Indtast portnummeret for at oprette forbindelse til Active Directory-serveren via LDAP (kun muligt for LDAP + kerberos -godkendelsesmetoden).
LDAP Search Root (LDAP-søgerod)	Indtast LDAP-søgningens rod (kun tilgængelig ved LDAP + kerberos godkendelsesmetode).

10. Klik på **Submit (Send)**.



Relaterede informationer

- Brug af Active Directory Authentication

Log på for at ændre maskinens indstillinger via kontrolpanelet (Active Directory Authentication)

Når Active Directory Authentication er aktiveret, låses maskinens kontrolpanel, indtil du indtaster et bruger-ID og en adgangskode på maskinens kontrolpanel.

1. På maskinens betjeningspanel skal du bruge touchskærmen til at indtaste dit domæne, bruger-id og din adgangskode.
2. Tryk på [OK].
3. Når godkendelse er fuldført, aktiveres maskinens kontrolpanel.



Relaterede informationer

- [Brug af Active Directory Authentication](#)

Brug LDAP-godkendelse

- [Introduktion til LDAP-godkendelse](#)
- [Konfiguration af LDAP-godkendelse med Web Based Management](#)
- [Log på for at ændre maskinens indstillinger via kontrolpanelet \(LDAP-godkendelse\)](#)

Introduktion til LDAP-godkendelse

LDAP-godkendelse begrænser brugen af din Brother-maskine. Hvis du har aktiveret LDAP-godkendelse, deaktiveres maskinens kontrolpanel. Du kan ikke ændre maskinens indstillinger, før du indtaster et bruger-id og en adgangskode.

LDAP-godkendelse tilbyder følgende funktioner:

- Lagring af indgående faxdata
- Henter e-mailadressen fra LDAP-serveren baseret på dit bruger-ID ved afsendelse af scannede data til en e-mailserver. For at bruge denne funktion skal du vælge **On (Til)** option for indstillingen **Get Mail Address (Hent mailadresse)**. Din e-mailadresse vil blive angivet som afsender, når maskinen sender scannede data til en e-mailserver, eller som modtager, hvis du vil sende de scannede data til din e-mailadresse.

Når du har aktiveret LDAP-godkendelse, gemmer maskinen alle indgående faxdata. Når du logger på, udskriver maskinen alle lagrede faxdata.

Du kan ændre indstillingerne for LDAP-godkendelse med Web Based Management eller BRAdmin Professional (Windows).



Relaterede informationer

- [Brug LDAP-godkendelse](#)

Konfiguration af LDAP-godkendelse med Web Based Management

1. Start din webbrowser.
2. Indtast "https://maskinens IP-adresse" i browserens adresselinje (hvor "maskinens IP-adresse" er IP-adressen for maskinen).
Eksempel:
https://192.168.1.2
3. Hvis maskinen spørger om en adgangskode, skal du skrive den og derefter klikke på .
4. Klik på fanen **Administrator**.
5. Klik på menuen **User Restriction Function (Brugerbegrænsningsfunktion)** i venstre navigationslinje.
6. Vælg **LDAP Authentication (LDAP-godkendelse)**.
7. Klik på **Submit (Send)**.
8. Klik på menuen **LDAP Authentication (LDAP-godkendelse)** i venstre navigationslinje.
9. Konfigurer følgende indstillinger:

Indstilling	Beskrivelse
Storage Fax RX Data (Lager til modtagne faxdata)	Vælg denne indstilling for at gemme indgående faxdata. Alle indgående faxdata kan udskrives, når du er logget på maskinen.
Remember User ID (Husk bruger-ID)	Vælg denne indstilling for at gemme dit bruger-id.
LDAP Server Address (LDAP-serveradresse)	Indtast IP-adressen eller servernavnet (for eksempel ldap.eksempel.dk) for LDAP-serveren.
Get Mail Address (Hent mailadresse) ¹	Vælg denne indstilling for at hente e-mailadresse for brugeren, der er logget på, fra LDAP-serveren.
Get User's Home Directory (Hent brugers hjemmemappe) ¹	Vælg denne indstilling for at få din startmappe som destination for scanning til netværk.
LDAP Server Port (LDAP-serverport)	Indtast LDAP-serverens portnummer.
LDAP Search Root (LDAP-søgerod)	Indtast LDAP-søgningens rodmappe.
Attribute of Name (Search Key) (Navneattribut (søgenøgle))	Indtast den attribut, du vil bruge som søgenøgle.

¹ Hvis denne indstilling ikke er tilgængelig, skal du opdatere maskinens firmware. Gå til din models **Downloads**-side på Brother Solutions Center på support.brother.com.

10. Klik på **Submit (Send)**.



Relaterede informationer

- [Brug LDAP-godkendelse](#)

Log på for at ændre maskinens indstillinger via kontrolpanelet (LDAP-godkendelse)

Når LDAP-godkendelse er aktiveret, låses maskinens kontrolpanel, indtil du indtaster et bruger-ID og en adgangskode på maskinens kontrolpanel.

1. På maskinens betjeningspanel skal du bruge touchskærmen til at indtaste dit domæne, bruger-id og din adgangskode.
2. Tryk på [OK].
3. Når godkendelse er fuldført, aktiveres maskinens kontrolpanel.



Relaterede informationer

- [Brug LDAP-godkendelse](#)

Sikker administration af din netværksmaskine med SSL/TLS

- [Certifikater og Web Based Management](#)

Certifikater og Web Based Management

Du skal konfigurere et certifikat for at administrere din Brother-maskine sikkert på netværket med SSL/TLS. Du skal bruge Web Based Management til at konfigurere et certifikat.

- [Understøttede sikkerhedscertifikatfunktioner](#)
- [Oprettelse og installation af certifikat](#)
- [Administration af flere certifikater](#)

Understøttede sikkerhedscertifikatfunktioner

Brother-maskinen understøtter brugen af flere sikkerhedscertifikater, der giver mulighed for sikker godkendelse og kommunikation med maskinen. Følgende sikkerhedscertifikatfunktioner kan anvendes med maskinen:

- SSL/TLS-kommunikation
- IEEE 802.1x-godkendelse
- IPsec

Brother-maskinen understøtter følgende:

- Præinstalleret certifikat

Din maskine har et præinstalleret, selvsigneret certifikat. Med dette certifikat kan du bruge SSL/TLS-kommunikation uden at oprette eller installere et andet certifikat.



Det præinstallerede, selvsignerede certifikat beskytter din kommunikation op til et vist niveau. Vi anbefaler brug af et certifikat, der er udstedt af en pålidelig organisation, for at opnå bedre sikkerhed.

- Selvsigneret certifikat

Denne printserver udsteder sit eget certifikat. Med dette certifikat kan du nemt bruge SSL/TLS-kommunikation uden at oprette eller installere et andet certifikat fra et nøglecenter.

- Certifikat fra et nøglecenter

Der er to måder, hvorpå du kan installere et certifikat fra et nøglecenter. Hvis du allerede har et certifikat fra et nøglecenter, eller hvis du vil bruge et certifikat fra et eksternt nøglecenter, der er tillid til:

- Ved brug af en CSR (Certificate Signing Request) fra denne printserver.
- Import af et certifikat og en privat nøgle.

- Nøglecentercertifikat

For at bruge et certifikat fra et nøglecenter, der identificerer nøglecenteret og ejer sin private nøgle, skal du importere dette nøglecertifikat fra nøglecenteret før konfiguration af netværkets sikkerhedsfunktioner.



- Hvis du skal bruge SSL/TLS-kommunikation, anbefaler vi, at du kontakter systemadministratoren først.
- Når du nulstiller printserveren til standardfabriksindstilling, slettes det installerede certifikat og den private nøgle. Hvis du vil bevare samme certifikat og den private nøgle efter nulstilling af serveren, skal disse eksporteres før nulstilling og derefter installeres igen.



Relaterede informationer

- [Certifikater og Web Based Management](#)

Relaterede emner:

- [Konfiguration af IEEE 802.1x-godkendelse for et kabelbaseret eller trådløst netværk med Web Based Management \(webbrowser\)](#)

Oprettelse og installation af certifikat

- [Trinvis vejledning til oprettelse og installation af certifikat](#)
- [Oprettelse og installation af selvsigneret certifikat](#)
- [Oprettelse og installation af certifikat fra nøglecenter](#)
- [Import og eksport af et nøglecentercertifikat](#)

Trinvis vejledning til oprettelse og installation af certifikat

Der er to indstillinger ved valg af et sikkerhedscertifikat: brug et selvsigneret certifikat eller brug et certifikat fra et nøglecenter (CA).

Dette er en kort oversigt over de nødvendige handlinger, baseret på den indstilling du vælger.

Indstilling 1

Selvsigneret certifikat

1. Opret et selvsigneret certifikat med Web Based Management.
2. Installer det selvsignerede certifikat på computeren.

Indstilling 2

Certifikat fra et nøglecenter

1. Opret en anmodning om certifikatunderskrift (CSR) ved at bruge Web Based Management.
2. Installer det certifikat, der er udstedt af nøglecenteret, på din Brother-maskine med Web Based Management.
3. Installer certifikatet på computeren.



Relaterede informationer

- [Oprettelse og installation af certifikat](#)

Oprettelse og installation af selvsigneret certifikat

- [Oprettelse af selvsigneret certifikat](#)
- [Installation af det selvsignerede certifikat for Windows-brugere med administratorrettigheder](#)
- [Import og eksport af selvsigneret certifikat på din Brother-maskine](#)

Oprettelse af selvsigneret certifikat

1. Start din webbrowser.
2. Indtast "https://maskinens IP-adresse" i browserens adresselinje (hvor "maskinens IP-adresse" er IP-adressen for maskinen).

F.eks.:

https://192.168.1.2



- Hvis du anvender et domænenavn-system eller aktiverer et NetBIOS-navn, kan du indtaste et andet navn, såsom "DeltPrinter", i stedet for IP-adressen.
 - F.eks.:
https://SharedPrinterHvis du aktiverer et NetBIOS-navn, kan du også bruge nodenavnet.
 - F.eks.:
https://brnxxxxxxxxxxxxNetBIOS-navnet kan du finde på netværkskonfigurationsrapporten.
- Ved brug af en Mac skal du gå til Web Based Management ved at klikke på maskinens ikon på **Status Monitor**-skærmen.

3. Hvis maskinen spørger om en adgangskode, skal du skrive den og derefter klikke på .
4. Klik på fanen **Network (Netværk)**.
5. Klik på fanen **Security (Sikkerhed)**.
6. Klik på menuen **Certificate (Certifikat)** i venstre navigationslinje.
7. Klik på **Create Self-Signed Certificate (Opret selvsigneret certifikat)**.
8. Indtast et **Common Name (Fælles navn)** og en **Valid Date (Gyldig dato)**.
 - Længden af **Common Name (Fælles navn)** er mindre end 64 byte. Indtast en identifikator, f.eks. en IP-adresse, et nodenavn eller domænenavn, der skal bruges til at få adgang til maskinen via SSL/TLS-kommunikation. Nodenavnet vises som standard.
 - Der vises en advarsel, hvis du bruger en IPPS- eller HTTPS-protokol og indtaster et andet navn i URL'en end det **Common Name (Fælles navn)**, der bruges til det selvsignede certifikat.
9. Vælg din indstilling af rullelisten **Public Key Algorithm (Algoritme til offentlig nøgle)**. Standardindstillingen er, at funktionen er slået **RSA(2048bit)**.
10. Vælg din indstilling af rullelisten **Digest Algorithm (Indlæs og afprøv algoritme)**. Standardindstillingen er, at funktionen er slået **SHA256**.
11. Klik på **Submit (Send)**.
12. Klik på fanen **Network (Netværk)**.
13. Klik på menuen **Protocol (Protokol)** i venstre navigationslinje.
14. Klik på **HTTP Server Settings (HTTP-serverindstillinger)**.
15. Vælg det certifikat, der skal konfigureres, på rullelisten **Select the Certificate (Vælg certifikat)**.
16. Klik på **Submit (Send)**.
17. Klik på **Yes (Ja)** for at genstarte printserveren.

Det selvsignede certifikat oprettes og gemmes i maskinens hukommelse.

Hvis du vil bruge SSL/TLS-kommunikation, skal det selvsignede certifikat være installeret på computeren.



Relaterede informationer

- Oprettelse og installation af selvsigneret certifikat

Installation af det selvsigtede certifikat for Windows-brugere med administratorrettigheder

Følgende trin gælder Microsoft Internet Explorer. Hvis du bruger en anden webbrowser, skal du bruge dokumentationen til din webbrowser for at få hjælp til installation af certifikater.

1. Gør et af følgende:

- (Windows 7 og Windows Server 2008)

Klik på  (**Start**) > **Alle programmer**.



- (Windows 8)

Højreklik på ikonet  (**Internet Explorer**) på proceslinjen.

- (Windows 10 og Windows Server 2016)

Klik på  > **Windows Tilbehør**.

- (Windows Server 2012 og Windows Server 2012 R2)

Klik på  (**Internet Explorer**), og højreklik derefter på ikonet  (**Internet Explorer**), der vises på proceslinjen.

2. Højreklik på **Internet Explorer**, og klik derefter på **Kør som administrator**.



Hvis **Mere** vises, skal du klikke på **Mere**.

Hvis skærbilledet **Kontrol af brugerkonti** vises, skal du klikke på **Ja**.

3. Indtast "http://maskinens IP-adresse" i din browsers adresselinje for at få adgang til din maskine (hvor "maskinens IP-adresse" er maskinens IP-adresse eller det nodenavn, som du har tildelt certifikatet).
4. Klik på **Fortsæt til dette websted (anbefales ikke)**.
5. Klik på **Certifikatfejl**, og klik derefter på **Vis certifikat**.

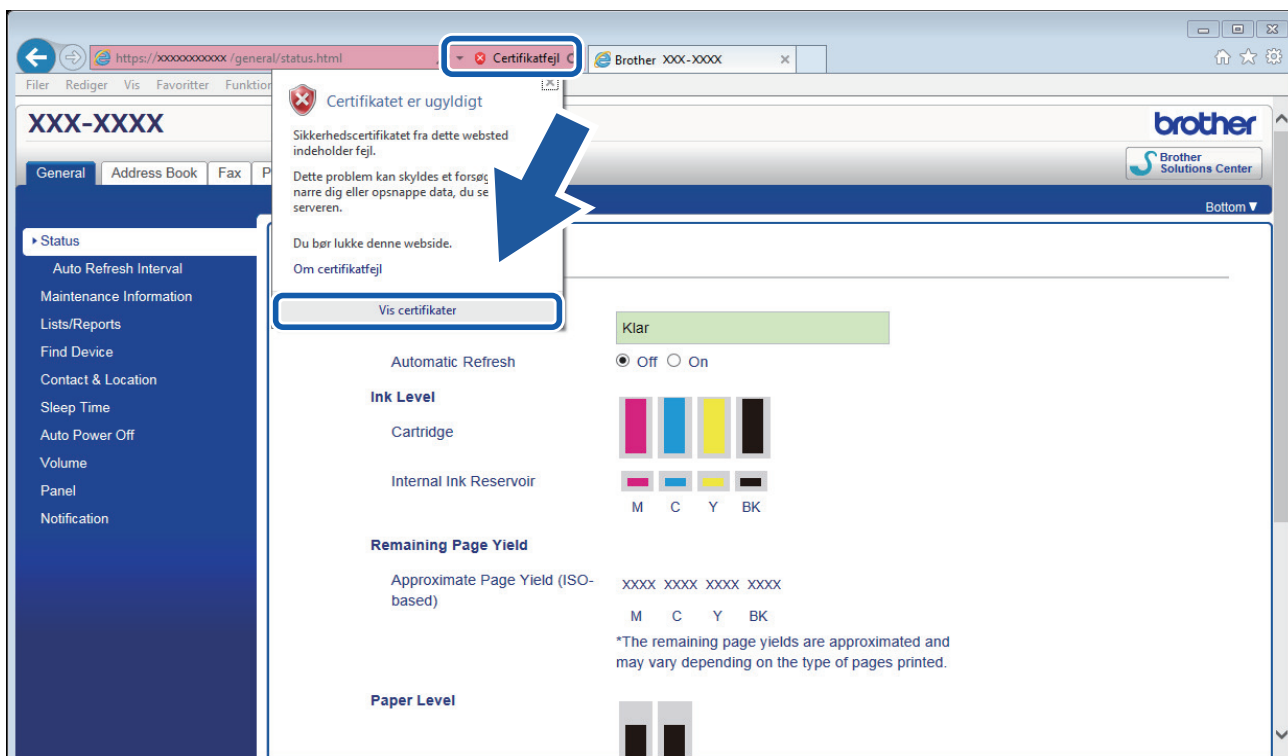

6. Klik på **Installer certifikat...**

-
7. Når **Guiden Certifikatimport** vises, skal du klikke på **Næste**.
 8. Vælg **Placer alle certifikater i følgende certifikatlager**, og klik derefter på **Gennemse....**
 9. Vælg **Rodnøglecentre, der er tillid til**, og klik derefter på **OK**.
 10. Klik på **Næste**.
 11. Klik på **Udfør**.
 12. Klik på **Ja**, hvis aftrykket er korrekt.
 13. Klik på **OK**.

Det selvsignerede certifikat er nu installeret på computeren, og SSL/TLS-kommunikation er tilgængelig.



Relaterede informationer

- [Oprettelse og installation af selvsigneret certifikat](#)

Relaterede emner:

- [Import af selvsigneret certifikat](#)
-

[Hjem](#) > [Sikkerhed](#) > [Sikker administration af din netværksmaskine med SSL/TLS](#) > [Certifikater og Web Based Management](#) > [Oprettelse og installation af certifikat](#) > [Oprettelse og installation af selvsigneret certifikat](#) > [Import og eksport af selvsigneret certifikat på din Brother-maskine](#)

Import og eksport af selvsigneret certifikat på din Brother-maskine

Du kan gemme det selvsignerede certifikat på din Brother-maskine og administrere det ved at importere og eksportere.

- [Import af selvsigneret certifikat](#)
- [Eksport af selvsigneret certifikat](#)

Import af selvsigneret certifikat

1. Start din webbrowser.
2. Indtast "https://maskinens IP-adresse" i browserens adresselinje (hvor "maskinens IP-adresse" er IP-adressen for maskinen).
F.eks.:
https://192.168.1.2



- Hvis du anvender et domænenavn-system eller aktiverer et NetBIOS-navn, kan du indtaste et andet navn, såsom "DeltPrinter", i stedet for IP-adressen.
 - F.eks.:
https://SharedPrinterHvis du aktiverer et NetBIOS-navn, kan du også bruge nodenavnet.
 - F.eks.:
https://brnxxxxxxxxxxxxNetBIOS-navnet kan du finde på netværkskonfigurationsrapporten.
- Ved brug af en Mac skal du gå til Web Based Management ved at klikke på maskinens ikon på **Status Monitor**-skærmen.

3. Hvis maskinen spørger om en adgangskode, skal du skrive den og derefter klikke på .
4. Klik på fanen **Network (Netværk)**.
5. Klik på fanen **Security (Sikkerhed)**.
6. Klik på menuen **Certificate (Certifikat)** i venstre navigationslinje.
7. Klik på **Import Certificate and Private Key (Importer certifikat og privat nøgle)**.
8. Gennemse for den fil, du vil importere.
9. Indtast adgangskoden, hvis filen er krypteret, og klik derefter på **Submit (Send)**.

Det selvsignerede certifikat er importeret til din maskine.

Hvis du vil bruge SSL/TLS-kommunikation, skal det selvsignerede certifikat også være installeret på computeren. Kontakt din netværksadministrator.



Relaterede informationer

- [Import og eksport af selvsigneret certifikat på din Brother-maskine](#)

Relaterede emner:

- [Installation af det selvsignerede certifikat for Windows-brugere med administratorrettigheder](#)

Eksport af selvsigneret certifikat

1. Start din webbrowser.
2. Indtast "https://maskinens IP-adresse" i browserens adresselinje (hvor "maskinens IP-adresse" er IP-adressen for maskinen).

F.eks.:

https://192.168.1.2



- Hvis du anvender et domænenavn-system eller aktiverer et NetBIOS-navn, kan du indtaste et andet navn, såsom "DeltPrinter", i stedet for IP-adressen.
 - F.eks.:
https://SharedPrinterHvis du aktiverer et NetBIOS-navn, kan du også bruge nodenavnet.
 - F.eks.:
https://brnxxxxxxxxxxxxNetBIOS-navnet kan du finde på netværkskonfigurationsrapporten.
- Ved brug af en Mac skal du gå til Web Based Management ved at klikke på maskinens ikon på **Status Monitor**-skærmen.

3. Hvis maskinen spørger om en adgangskode, skal du skrive den og derefter klikke på .
4. Klik på fanen **Network (Netværk)**.
5. Klik på fanen **Security (Sikkerhed)**.
6. Klik på menuen **Certificate (Certifikat)** i venstre navigationslinje.
7. Klik på **Export (Eksport)**, der vises med **Certificate List (Certifikatliste)**.
8. Hvis du vil kryptere filen, skal du indtaste en adgangskode i feltet **Enter password (Indtast adgangskode)**. Hvis feltet **Enter password (Indtast adgangskode)** er tomt, bliver din outputfil ikke krypteret.
9. Indtast printerens adgangskoden igen i feltet **Retype password (Gentag adgangskode)**, og klik dernæst på **Submit (Send)**.
10. Klik på ▼ ved siden af **Gem**, og angiv derefter det sted, hvor du vil gemme filen.

Det selvsignerede certifikat eksporteres til computeren.

Du kan også importere det selvsignerede certifikat til din computer.



Relaterede informationer

- [Import og eksport af selvsigneret certifikat på din Brother-maskine](#)

Oprettelse og installation af certifikat fra nøglecenter

Hvis du allerede har et certifikat fra et eksternt pålideligt nøglecenter, kan du gemme certifikatet og den private nøgle på maskinen og administrere dem via import og eksport. Hvis du ikke har et certifikat fra et eksternt pålideligt nøglecenter, skal du oprette en anmodning om certifikatunderskrift (CSR), sende den til et nøglecenter til godkendelse og installere det returnerede certifikat på din maskine.

- [Oprettelse af Certificate Signing Request \(CSR\)](#)
- [Installer et certifikat på din Brother-maskine](#)
- [Import og eksport af certifikat og privat nøgle](#)

Oprettelse af Certificate Signing Request (CSR)

En Certificate Signing Request (CSR) er en anmodning, der sendes til et nøglecenter (CA) for at få godkendt de oplysninger, som findes i certifikatet.

Vi anbefaler, at du installerer et nøglecenter-rodcertifikat på din computer, før der oprettes en CSR.

1. Start din webbrowser.
2. Indtast "https://maskinens IP-adresse" i browserens adresselinje (hvor "maskinens IP-adresse" er IP-adressen for maskinen).

F.eks.:

https://192.168.1.2



- Hvis du anvender et domænenavn-system eller aktiverer et NetBIOS-navn, kan du indtaste et andet navn, såsom "DeltPrinter", i stedet for IP-adressen.
 - F.eks.:
https://SharedPrinterHvis du aktiverer et NetBIOS-navn, kan du også bruge nodenavnet.
 - F.eks.:
https://brnxxxxxxxxxxxxNetBIOS-navnet kan du finde på netværkskonfigurationsrapporten.
- Ved brug af en Mac skal du gå til Web Based Management ved at klikke på maskinens ikon på **Status Monitor**-skærmen.

3. Hvis maskinen spørger om en adgangskode, skal du skrive den og derefter klikke på .
4. Klik på fanen **Network (Netværk)**.
5. Klik på fanen **Security (Sikkerhed)**.
6. Klik på menuen **Certificate (Certifikat)** i venstre navigationslinje.
7. Klik på **Create CSR (Opret CSR)**.
8. Indtast et **Common Name (Fælles navn)** (obligatorisk), og tilføj andre oplysninger om din **Organization (Organisation)** (valgfrit).



- Virksomhedsoplysningerne er nødvendige, så nøglecenteret kan bekræfte din identitet og verificere den over for andre.
- Længden af **Common Name (Fælles navn)** skal være mindre end 64 byte. Indtast en identifikator, f.eks. en IP-adresse, et nodenavn eller domænenavn, der skal bruges til at få adgang til printeren via SSL/TLS-kommunikation. Nodenavnet vises som standard. **Common Name (Fælles navn)** er obligatorisk.
- Der vises en advarsel, hvis du indtaster et andet navn i URL'en end det fællesnavn, der blev brugt til certifikatet.
- Længden af **Organization (Organisation)**, **Organization Unit (Organisationsenhed)**, **City/Locality (By/lokalitet)** og **State/Province (Stat/provins)** skal være mindre end 64 byte.
- Det **Country/Region (Land/område)** skal være en ISO 3166 landekode på to tegn.
- Hvis du konfigurerer en X.509v3-certifikatudvidelse, skal du markere afkrydsningsfeltet **Configure extended partition (Konfigurer udvidet partition)** og derefter vælge **Auto (Register IPv4) (Auto registrer IPv4)** eller **Manual**.

9. Vælg din indstilling af rullelisten **Public Key Algorithm (Algoritme til offentlig nøgle)**. Standardindstillingen er **RSA(2048bit)**.

10. Vælg din indstilling af rullelisten **Digest Algorithm (Indlæs og afprøv algoritme)**. Standardindstillingen er **SHA256**.

11. Klik på **Submit (Send)**.

CSR'et vises på skærmen. Gem CSR'et som en fil, eller kopier og indsæt det i en online CSR-formular tilbudt af et nøglecenter.

12. Klik på **Gem**.

13. Klik på ▼ ved siden af **Gem**, og angiv derefter det sted, hvor du vil gemme filen.



-
- Følg nøglecenterets politik vedrørende metoden til at afsende en CSR til nøglecenteret.
 - Hvis du bruger en rod fra et virksomhedsnøglecenter for Windows Server 2008/2008 R2/2012/2012 R2/2016, anbefaler vi, at du bruger en webserver til certifikatskabelonen til sikker oprettelse af klientcertifikatet. Hvis du opretter et klientcertifikat til et IEEE 802.1x-miljø med EAP-TLS-godkendelse, anbefaler vi anvendelsen Bruger for certifikatskabelonen. For mere detaljerede oplysninger, gå til **Oftestillede spørgsmål og fejlfinding** for modellen, på Brothers support-webside support.brother.com. Søg efter "SSL".
-



Relaterede informationer

- [Oprettelse og installation af certifikat fra nøglecenter](#)
-

Installer et certifikat på din Brother-maskine

Når du modtager et certifikat fra et nøglecenter, skal du følge trinnene nedenfor for at installere det på printerserveren:

Kun et certifikat, der er udstedt med din maskines CSR, kan installeres på maskinen. Når du vil oprette et andet CSR, skal du kontrollere, at certifikatet er installeret, før der oprettes et andet CSR. Opret kun et andet CSR efter installation af certifikatet på maskinen. Hvis ikke, vil det CSR, du opretter før du installerer, være ugyldigt.

1. Start din webbrowser.
2. Indtast "https://maskinens IP-adresse" i browserens adresselinje (hvor "maskinens IP-adresse" er IP-adressen for maskinen).

F.eks.:

https://192.168.1.2



- Hvis du anvender et domænenavn-system eller aktiverer et NetBIOS-navn, kan du indtaste et andet navn, såsom "DeltPrinter", i stedet for IP-adressen.

- F.eks.:

https://SharedPrinter

Hvis du aktiverer et NetBIOS-navn, kan du også bruge nodenavnet.

- F.eks.:

https://brnxxxxxxxxxxxx

NetBIOS-navnet kan du finde på netværkskonfigurationsrapporten.

- Ved brug af en Mac skal du gå til Web Based Management ved at klikke på maskinens ikon på **Status Monitor**-skærmen.

3. Hvis maskinen spørger om en adgangskode, skal du skrive den og derefter klikke på .
4. Klik på fanen **Network (Netværk)**.
5. Klik på fanen **Security (Sikkerhed)**.
6. Klik på menuen **Certificate (Certifikat)** i venstre navigationslinje.
7. Klik på **Install Certificate (Installer certifikat)**.
8. Gennemse for at finde den fil, der indeholder certifikatet udstedt af nøglecenteret, og klik derefter på **Submit (Send)**.

Certifikatet er blevet oprettet og gemt i maskinens hukommelse.

Hvis du vil bruge SSL/TLS-kommunikation, skal rodcertifikatet fra nøglecenteret også installeres på computeren. Kontakt din netværksadministrator.



Relaterede informationer

- [Oprettelse og installation af certifikat fra nøglecenter](#)

Import og eksport af certifikat og privat nøgle

Gem certifikatet og den private nøgle på maskinen, og administrer dem ved at importere og eksportere dem.

- [Import af et certifikat og en privat nøgle](#)
- [Eksport af certifikat og privat nøgle](#)

Import af et certifikat og en privat nøgle

1. Start din webbrowser.
2. Indtast "https://maskinens IP-adresse" i browserens adresselinje (hvor "maskinens IP-adresse" er IP-adressen for maskinen).

F.eks.:

https://192.168.1.2



- Hvis du anvender et domænenavn-system eller aktiverer et NetBIOS-navn, kan du indtaste et andet navn, såsom "DeltPrinter", i stedet for IP-adressen.
 - F.eks.:
https://SharedPrinterHvis du aktiverer et NetBIOS-navn, kan du også bruge nodenavnet.
 - F.eks.:
https://brnxxxxxxxxxxxxNetBIOS-navnet kan du finde på netværkskonfigurationsrapporten.
- Ved brug af en Mac skal du gå til Web Based Management ved at klikke på maskinens ikon på **Status Monitor**-skærmen.

3. Hvis maskinen spørger om en adgangskode, skal du skrive den og derefter klikke på .
4. Klik på fanen **Network (Netværk)**.
5. Klik på fanen **Security (Sikkerhed)**.
6. Klik på menuen **Certificate (Certifikat)** i venstre navigationslinje.
7. Klik på **Import Certificate and Private Key (Importer certifikat og privat nøgle)**.
8. Gennemse for den fil, du vil importere.
9. Indtast adgangskoden, hvis filen er krypteret, og klik derefter på **Submit (Send)**.

Certifikatet og den private nøgle importeres til maskinen.

Hvis du vil bruge SSL/TLS-kommunikation, skal rodcertifikatet fra nøglecenteret også være installeret på computeren. Kontakt din netværksadministrator.



Relaterede informationer

- [Import og eksport af certifikat og privat nøgle](#)

Eksport af certifikat og privat nøgle

1. Start din webbrowser.
2. Indtast "https://maskinens IP-adresse" i browserens adresselinje (hvor "maskinens IP-adresse" er IP-adressen for maskinen).

F.eks.:

https://192.168.1.2



- Hvis du anvender et domænenavn-system eller aktiverer et NetBIOS-navn, kan du indtaste et andet navn, såsom "DeltPrinter", i stedet for IP-adressen.
 - F.eks.:
https://SharedPrinterHvis du aktiverer et NetBIOS-navn, kan du også bruge nodenavnet.
 - F.eks.:
https://brnxxxxxxxxxxxxNetBIOS-navnet kan du finde på netværkskonfigurationsrapporten.
- Ved brug af en Mac skal du gå til Web Based Management ved at klikke på maskinens ikon på **Status Monitor**-skærmen.

3. Hvis maskinen spørger om en adgangskode, skal du skrive den og derefter klikke på .
4. Klik på fanen **Network (Netværk)**.
5. Klik på fanen **Security (Sikkerhed)**.
6. Klik på menuen **Certificate (Certifikat)** i venstre navigationslinje.
7. Klik på **Export (Eksport)**, der vises med **Certificate List (Certifikatliste)**.
8. Indtast en adgangskode, hvis du vil kryptere filen.
Hvis der ikke indtastes en adgangskode, krypteres udskriften ikke.
9. Gentag adgangskoden for at bekræfte den, og klik derefter på **Submit (Send)**.
10. Klik på ▼ ved siden af **Gem**, og angiv derefter det sted, hvor du vil gemme filen.

Certifikatet og den private nøgle eksporteres til computeren.

Du kan også importere certifikatet til din computer.



Relaterede informationer

- [Import og eksport af certifikat og privat nøgle](#)

Import og eksport af et nøglecentercertifikat

Du kan importere, eksportere og gemme nøglecentercertifikater på Brother-maskinen.

- [Import af et nøglecentercertifikat](#)
- [Eksport af et nøglecentercertifikat](#)

Import af et nøglecentercertifikat

1. Start din webbrowser.
2. Indtast "https://maskinens IP-adresse" i browserens adresselinje (hvor "maskinens IP-adresse" er IP-adressen for maskinen).

F.eks.:

https://192.168.1.2



- Hvis du anvender et domænenavn-system eller aktiverer et NetBIOS-navn, kan du indtaste et andet navn, såsom "DeltPrinter", i stedet for IP-adressen.
 - F.eks.:
https://SharedPrinterHvis du aktiverer et NetBIOS-navn, kan du også bruge nodenavnet.
 - F.eks.:
https://brnxxxxxxxxxxxxNetBIOS-navnet kan du finde på netværkskonfigurationsrapporten.
- Ved brug af en Mac skal du gå til Web Based Management ved at klikke på maskinens ikon på **Status Monitor**-skærmen.

3. Hvis maskinen spørger om en adgangskode, skal du skrive den og derefter klikke på .
4. Klik på fanen **Network (Netværk)**.
5. Klik på fanen **Security (Sikkerhed)**.
6. Klik på menuen **CA Certificate (Nøglecentercertifikat)** i venstre navigationslinje.
7. Klik på **Import CA Certificate (Import af nøglecentercertifikat)**.
8. Gennemse for den fil, du vil importere.
9. Klik på **Submit (Send)**.



Relaterede informationer

- [Import og eksport af et nøglecentercertifikat](#)

Eksport af et nøglecentercertifikat

1. Start din webbrowser.
2. Indtast "https://maskinens IP-adresse" i browserens adresselinje (hvor "maskinens IP-adresse" er IP-adressen for maskinen).

F.eks.:

https://192.168.1.2



- Hvis du anvender et domænenavn-system eller aktiverer et NetBIOS-navn, kan du indtaste et andet navn, såsom "DeltPrinter", i stedet for IP-adressen.
 - F.eks.:
https://SharedPrinterHvis du aktiverer et NetBIOS-navn, kan du også bruge nodenavnet.
 - F.eks.:
https://brnxxxxxxxxxxxxNetBIOS-navnet kan du finde på netværkskonfigurationsrapporten.
- Ved brug af en Mac skal du gå til Web Based Management ved at klikke på maskinens ikon på **Status Monitor**-skærmen.

3. Hvis maskinen spørger om en adgangskode, skal du skrive den og derefter klikke på .
4. Klik på fanen **Network (Netværk)**.
5. Klik på fanen **Security (Sikkerhed)**.
6. Klik på menuen **CA Certificate (Nøglecentercertifikat)** i venstre navigationslinje.
7. Vælg det certifikat, du vil eksportere, og klik på **Export (Eksport)**.
8. Klik på **Submit (Send)**.
9. Klik på ▼ ved siden af **Gem**, og angiv derefter det sted, hvor du vil gemme filen.



Relaterede informationer

- [Import og eksport af et nøglecentercertifikat](#)

Administration af flere certifikater

Med funktionen til flere certifikater kan du bruge Web Based Management til at administrere hvert certifikat, der er installeret på maskinen. I Web Based Management skal du navigere til skærbilledet **Certificate (Certifikat)** eller **CA Certificate (Nøglecentercertifikat)** for at se certifikatindholdet, slette eller eksportere dine certifikater.

	Maksimale antal certifikater, der er gemt på en Brother-maskine
Selvsigneret certifikat eller certifikat, der er udstedt af et nøglecenter	5
Nøglecentercertifikat	6

Vi anbefaler, at du gemmer ét certifikat mindre end det tilladte antal, så en ledig plads reserveres i tilfælde af certifikatudløb. Når et certifikat udløber, skal du importere et nyt certifikat til den ledige plads og derefter slette det udløbne certifikat. På den måde undgår du konfigurationsfejl.



- Når du bruger HTTPS/IPPS eller IEEE 802.1x, skal du vælge, hvilket certifikat du bruger.
- Når du bruger SSL til SMTP/POP3/IMAP4-kommunikation (kun tilgængeligt for visse modeller), behøver du ikke at vælge certifikatet. Det nødvendige certifikat vælges automatisk.



Relaterede informationer

- [Certifikater og Web Based Management](#)

Sikker administration af din netværksmaskine med IPsec

- [Introduktion til IPsec](#)
- [Konfiguration af IPsec med Web Based Management](#)
- [Konfiguration af en IPsec-adresse med Web Based Management](#)
- [Konfiguration af IPsec-skabelon med Web Based Management](#)

Introduktion til IPsec

IPsec (Internet Protocol Security) er en sikkerhedsprotokol, der bruger en internetprotokolfunktion (valgfrit) til at forhindre datamanipulation og sikre fortroligheden for data, der overføres som IP-pakker. IPsec krypterer data, der sendes over netværket, f.eks. udskriftsdata fra computere til en printer. Dataene krypteres i netværkslaget, og programmer, der bruger en protokol på et højere niveau, bruger IPsec, selvom brugeren ikke er klar over det.

IPsec understøtter følgende funktioner:

- IPsec-transmissioner

I overensstemmelse med betingelserne for indstillingen IPsec, sender den netværkstilsluttede computer data til og modtager data fra den angivne enhed via IPsec. Når enhederne starter en kommunikation med IPsec, udveksles nøglerne først med Internet Key Exchange (IKE), og derefter transmitteres de krypterede data ved brug af nøglerne.

IPsec har desuden to driftstilstande: Tilstanden Transport og tilstanden Tunnel. Tilstanden Transport bruges hovedsageligt til kommunikation mellem enheder, og tilstanden Tunnel bruges i miljøer som f.eks. Virtual Private Network (VPN).



Følgende betingelser skal opfyldes ved IPsec-transmissioner:

- Den netværkstilsluttede computer kan kommunikere med IPsec.
- Din Brother-maskine er konfigureret til IPsec-kommunikation.
- Den computer, der er sluttet til din Brother-maskine, er konfigureret til IPsec-forbindelser.

- IPsec-indstillinger

Indstillinger, der er nødvendige for at oprette forbindelse via IPsec. Indstillingerne kan konfigureres med Web Based Management.



For at konfigurere IPsec-indstillingerne, skal du bruge browseren på en computer, der er tilsluttet netværket.



Relaterede informationer

- [Sikker administration af din netværksmaskine med IPsec](#)
-

Konfiguration af IPsec med Web Based Management

IPsec-forbindelsesbetingelserne omfatter to **Template (Skabelon)**-typer: **Address (Adresse)** og **IPsec**. Du kan konfigurere op til 10 forbindelsesforhold.

1. Start din webbrowser.
2. Indtast "https://maskinens IP-adresse" i browserens adresselinje (hvor "maskinens IP-adresse" er IP-adressen for maskinen).

Eksempel:

https://192.168.1.2

3. Hvis maskinen spørger om en adgangskode, skal du skrive den og derefter klikke på .
4. Klik på fanen **Network (Netværk)**.
5. Klik på fanen **Security (Sikkerhed)**.
6. Klik på menuen **IPsec** i venstre navigationslinje.
7. Konfigurer indstillingerne.

Indstilling	Beskrivelse
Status	Aktiver eller deaktiver IPsec.
Negotiation Mode (Aftaletilstand)	Vælg Negotiation Mode (Aftaletilstand) for IKE Phase 1. IKE er en protokol, der bruges til at udveksle krypteringsnøgler med det formål at udføre krypteret kommunikation via IPsec. Hvis du vælger tilstanden Main (Primær) , reduceres behandlingstiden, men sikkerheden er høj. Hvis du vælger tilstanden Aggressive (Aggressiv) , øges behandlingstiden i forhold til Main (Primær) , men sikkerheden er lavere.
All Non-IPsec Traffic (Al ikke-IPsec-trafik)	Vælg den handling, der skal udføres for ikke-IPsec-pakker. Når der bruges webtjenester, skal du vælge Allow (Tillad) for All Non-IPsec Traffic (Al ikke-IPsec-trafik) . Hvis du vælger Drop (Slip) , kan der ikke bruges webtjenester.
Broadcast/Multicast Bypass (Rundsendelses-/multicast-tilsidesættelse)	Markér Enabled (Aktiveret) eller Disabled (Deaktiveret) .
Protocol Bypass (Protokoltilsidesættelse)	Markér afkrydsningsfeltet for den eller de ønskede indstillinger.
Rules (Regler)	Markér afkrydsningsfeltet for Enabled (Aktiveret) for at aktivere skabelonen. Når du vælger flere afkrydsningsfelter, har de lavere nummererede afkrydsningsfelter prioritet, hvis der er konflikt mellem indstillingerne for de valgte afkrydsningsfelter. Klik på den tilsvarende rulleliste for at vælge den Address Template (Adresseskabelon) , der anvendes for IPsec-forbindelsesforholdene. Hvis du vil tilføje en Address Template (Adresseskabelon) , skal du klikke på Add Template (Tilføj skabelon) . Klik på den tilsvarende rulleliste for at vælge den IPsec Template (IPsec-skabelon) , der anvendes for IPsec-forbindelsesforholdene. Hvis du vil tilføje en IPsec Template (IPsec-skabelon) , skal du klikke på Add Template (Tilføj skabelon) .

8. Klik på **Submit (Send)**.

Hvis maskinen skal genstartes for at registrere de nye indstillinger, vises skærmen til bekræftelse af genstart.

Hvis der er en tom post i den skabelon, du aktiverer i tabellen **Rules (Regler)**, vises en fejlmeddelelse. Bekræft dine valg, og klik på **Submit (Send)** igen.



Relaterede informationer

- Sikker administration af din netværksmaskine med IPsec

Konfiguration af en IPsec-adresse med Web Based Management

1. Start din webbrowser.
2. Indtast "https://maskinens IP-adresse" i browserens adresselinje (hvor "maskinens IP-adresse" er IP-adressen for maskinen).

Eksempel:

https://192.168.1.2

3. Hvis maskinen spørger om en adgangskode, skal du skrive den og derefter klikke på .
4. Klik på fanen **Network (Netværk)**.
5. Klik på fanen **Security (Sikkerhed)**.
6. Klik på menuen **IPsec Address Template (IPsec-adresseskabelon)** i venstre navigationslinje.
Listen over skabeloner vises med 10 adresseskabeloner.
Klik på knappen **Delete (Slet)** for at slette en **Address Template (Adresseskabelon)**. Når en **Address Template (Adresseskabelon)** er i brug, kan den ikke slettes.
7. Klik på nummeret for den **Address Template (Adresseskabelon)**, der skal oprettes. **IPsec Address Template (IPsec-adresseskabelon)** bliver vist.
8. Konfigurer indstillingerne.

Indstilling	Beskrivelse
Template Name (Skabelonnavn)	Angiv et navn for skabelonen (op til 16 tegn).
Local IP Address (Lokal IP-adresse)	<ul style="list-style-type: none">• IP Address (IP-adresse) Angiv IP-adressen. Vælg ALL IPv4 Address (ALLE IPv4-adresser), ALL IPv6 Address (ALLE IPv6-adresser), ALL Link Local IPv6 (ALLE linklokale IPv6) eller Custom (Tilpasset) fra rullelisten. Hvis du vælger Custom (Tilpasset) fra rullelisten, skal du skrive IP-adresse (IPv4 eller IPv6) i tekstfeltet.• IP Address Range (IP-adresseområde) Skriv den første og sidste IP-adresse i IP-adresseintervallet i tekstfelterne. Der opstår en fejl, hvis start- og slut-IP-adressen ikke understøtter IPv4 eller IPv6 som standard, eller hvis slut-IP-adressen er lavere end startadressen.• IP Address / Prefix (IP-adresse/præfiks) Angiv IP-adresse med CIDR-notation. Eksempelvis: 192.168.1.1/24 Da det angivne præfiks angives i form af en 24-bit undernetmaske (255.255.255.0) for 192.168.1.1 er adresserne 192.168.1.xxx gyldige.
Remote IP Address (Fjern-IP-adresse)	<ul style="list-style-type: none">• Any (Alle) Hvis du vælger Any (Alle), bliver IP-adresser aktiveret.• IP Address (IP-adresse) Indtast den angivne IP-adresse (IPv4 eller IPv6) i tekstboksen.• IP Address Range (IP-adresseområde) Indtast start- og slut-IP-adresserne for IP-adresseområdet. Der opstår en fejl, hvis start- og slut-IP-adressen ikke understøtter IPv4 eller IPv6 som standard, eller hvis slut-IP-adressen er lavere end startadressen.• IP Address / Prefix (IP-adresse/præfiks) Angiv IP-adresse med CIDR-notation. Eksempelvis: 192.168.1.1/24

Indstilling	Beskrivelse
	Da det angivne præfiks angives i form af en 24-bit undernetmaske (255.255.255.0) for 192.168.1.1 er adresserne 192.168.1.xxx gyldige.

9. Klik på **Submit (Send)**.



Når du ændrer indstillingerne for den skabelon, der aktuelt er i brug, skal du genstarte maskinen for at aktivere konfigurationen.



Relaterede informationer

- [Sikker administration af din netværksmaskine med IPsec](#)

Konfiguration af IPsec-skabelon med Web Based Management



1. Start din webbrowser.
2. Indtast "https://maskinens IP-adresse" i browserens adresselinje (hvor "maskinens IP-adresse" er IP-adressen for maskinen).
Eksempel:
https://192.168.1.2
3. Hvis maskinen spørger om en adgangskode, skal du skrive den og derefter klikke på .
4. Klik på fanen **Network (Netværk)**.
5. Klik på fanen **Security (Sikkerhed)**.
6. Klik på **IPsec Template (IPsec-skabelon)** i venstre navigationslinje.
Listen over skabeloner vises med 10 IPsec-skabeloner.
Klik på knappen **Delete (Slet)** for at slette en **IPsec Template (IPsec-skabelon)**. Når en **IPsec Template (IPsec-skabelon)** er i brug, kan den ikke slettes.
7. Klik på den **IPsec Template (IPsec-skabelon)**, der skal oprettes. Hvis skærmen **IPsec Template (IPsec-skabelon)** vises. Konfigurationsfelterne varierer baseret på de **Use Prefixed Template (Brug skabelon med præfiks)** og **Internet Key Exchange (IKE)** du vælger.
8. Gå til feltet **Template Name (Skabelonnavn)**, og navngiv skabelonen (op til 16 tegn).
9. Hvis du har valgt **Custom (Tilpasset)** i **Use Prefixed Template (Brug skabelon med præfiks)** rullelisten, skal du vælge **Internet Key Exchange (IKE)** indstillingerne og derefter ændre indstillingerne efter behov.
10. Klik på **Submit (Send)**.



Relaterede informationer

- [Sikker administration af din netværksmaskine med IPsec](#)
 - [IKEv1-indstillinger for en IPsec-skabelon](#)
 - [IKEv2-indstillinger for en IPsec-skabelon](#)
 - [Manuel indstilling af en IPsec-skabelon](#)

IKEv1-indstillinger for en IPsec-skabelon

Indstilling	Beskrivelse
Template Name (Skabelonnavn)	Indtast et navn for skabelonen (op til 16 tegn).
Use Prefixed Template (Brug skabelon med præfiks)	<p>Vælg Custom (Tilpasset), IKEv1 High Security (IKEv1 høj sikkerhed) eller IKEv1 Medium Security (IKEv1 medium sikkerhed). Indstillingselementerne varierer afhængigt af den valgte skabelon.</p> <hr/> <p> Standardskabelonen afhænger af, om du vælger Main (Primær) eller Aggressive (Aggressiv) for Negotiation Mode (Aftaletilstand) på IPsec-konfigurations-skærmen.</p>
Internet Key Exchange (IKE)	<p>IKE er en kommunikationsprotokol, der bruges til at udveksle krypteringsnøgler med det formål at udføre krypteret kommunikation via IPsec. Den krypterede kommunikation udføres kun på det pågældende tidspunkt, og derfor fastsættes den krypteringsalgoritme, der er nødvendig for IPsec, og krypteringsnøglerne deles. Ved IKE udveksles krypteringsnøglerne via Diffie-Hellman-nøgleudvekslingsmetoden, og der udføres en krypterede kommunikation, der er begrænset til IKE.</p> <p>Hvis du har valgt Custom (Tilpasset) i Use Prefixed Template (Brug skabelon med præfiks), skal du vælge IKEv1.</p>
Authentication Type (Godkendelsestype)	<ul style="list-style-type: none"> • Diffie-Hellman Group (Diffie-Hellman-gruppe) <p>Denne nøgleudvekslingsmetode muliggør sikker udveksling af hemmelige nøgler på et ubeskyttet netværk. Diffie-Hellman-nøgleudvekslingsmetoden bruger et diskret logaritmeproblem, ikke en hemmelig nøgle, til at sende og modtage åbne oplysninger, der er genereret ved hjælp af et vilkårligt tal og den hemmelige nøgle.</p> <p>Vælg Group1 (Gruppe1), Group2 (Gruppe2), Group5 (Gruppe5) eller Group14 (Gruppe14).</p> • Encryption (Kryptering) <p>Vælg DES, 3DES, AES-CBC 128 eller AES-CBC 256.</p> • Hash <p>Vælg MD5, SHA1, SHA256, SHA384 eller SHA512.</p> • SA Lifetime (SA-levetid) <p>Angiv IKE SA-livstiden.</p> <p>Indtast tid (sekunder) og antal kilobytes (kB).</p>
Encapsulating Security (Indkapslingssikkerhed)	<ul style="list-style-type: none"> • Protocol (Protokol) <p>Vælg ESP, AH eller AH+ESP.</p> <hr/> <p> - ESP er en protokol til gennemførelse af krypteret kommunikation vha. IPsec. ESP krypterer dataene (kommunikeret indhold) og tilføjer yderligere oplysninger. En IP-pakke består af en header og de krypterede data, der følger headeren. Ud over de krypterede data indeholder IP-pakken også oplysninger om krypteringsmetoden og krypteringsnøglen, godkendelsesdataene osv.</p> <p>- AH er en del af IPsec-protokollen, der godkender afsenderen og forhindrer datamanipulation (sikrer fuldständigkeit). I en IP-pakke indsættes dataene umiddelbart efter headeren. Derudover indeholder pakkerne en hash-værdi, der beregnes ved hjælp af en ligning fra det kommunikerede indhold, hemmelig nøgle osv., for at undgå forfalskning af afsenderen og datamanipulation. Modsat ESP sker der ingen kryptering af det kommunikerede indhold, og dataene sendes og modtages som almindelig tekst.</p>

Indstilling	Beskrivelse
	<ul style="list-style-type: none"> • Encryption (Kryptering) Vælg DES, 3DES, AES-CBC 128 eller AES-CBC 256. • Hash Vælg None (Ingen), MD5, SHA1, SHA256, SHA384 eller SHA512. • SA Lifetime (SA-levetid) Angiv levetiden for IKE SA. Indtast tiden (sekunder) og antallet af kilobytes (kbytes). • Encapsulation Mode (Indkapslingstilstand) Markér Transport eller Tunnel. • Remote Router IP-Address (Fjernrouter-IP-adresse) Indtast IP-adressen (IPv4 eller IPv6) for fjernrouteren. Disse oplysninger skal kun indtastes, når tilstanden Tunnel er valgt. <hr/> <p> SA (Security Association) er en krypteret kommunikationsmetode, der udveksler og deler oplysninger via IPsec eller IPv6, f.eks. krypteringsmetode og krypteringsnøgle, med henblik på at skabe en sikker kommunikationskanal, før kommunikationen starter. SA kan også henvise til en oprettet virtuel krypteret kommunikationskanal. SA til IPsec opretter krypteringsmetoden, udveksler nøglerne og udfører fælles godkendelse i overensstemmelse med standardproceduren IKE (Internet Key Exchange). Derudover opdateres SA med jævne mellemrum.</p>
Perfect Forward Secrecy (PFS) (PFS (Perfect Forward Secrecy))	<p>PFS henter ikke nøgler fra tidligere nøgler, der er blevet brugt til kryptering af meddelelser. Hvis en nøgle, der er blevet brugt til at kryptere en besked, hentes fra en overordnet nøgle, bruges den pågældende overordnede nøgle ikke til at hente andre nøgler. Hvis en nøgle kompromiteres, begrænses skadens omfang til de beskeder, der er blevet krypteret med den pågældende nøgle.</p> <p>Markér Enabled (Aktiveret) eller Disabled (Deaktiveret).</p>
Authentication Method (Godkendelsesmetode)	<p>Vælg godkendelsesmetoden. Vælg Pre-Shared Key (Forhåndsdelte nøgle) eller Certificates (Certifikater).</p>
Pre-Shared Key (Forhåndsdelte nøgle)	<p>Når kommunikationen krypteres, udveksles og deles krypteringsnøglen på forhånd via en anden kanal.</p> <p>Hvis du har valgt Pre-Shared Key (Forhåndsdelte nøgle) til Authentication Method (Godkendelsesmetode), skal du indtaste Pre-Shared Key (Forhåndsdelte nøgle) (op til 32 tegn).</p> <ul style="list-style-type: none"> • Local/ID Type/ID (Lokal/Id-type/Id) Vælg afsenderens ID-type, og indtast derefter ID'et. Vælg IPv4 Address (IPv4-adresser), IPv6 Address (IPv6-adresser), FQDN, E-mail Address (E-mailadresse) eller Certificate (Certifikat) for den pågældende type. Hvis du vælger Certificate (Certifikat), skal du indtaste fællesnavnet for certifikatet i feltet ID. • Remote/ID Type/ID (Fjern/Id-type/Id) Vælg modtagerens ID-type, og indtast derefter ID'et. Vælg IPv4 Address (IPv4-adresser), IPv6 Address (IPv6-adresser), FQDN, E-mail Address (E-mailadresse) eller Certificate (Certifikat) for den pågældende type. Hvis du vælger Certificate (Certifikat), skal du indtaste fællesnavnet for certifikatet i feltet ID.
Certificate (Certifikat)	<p>Hvis du har valgt Certificates (Certifikater) for Authentication Method (Godkendelsesmetode), skal du vælge certifikatet.</p>

Indstilling	Beskrivelse
	 Du kan kun vælge de certifikater, der blev oprettet på siden Certificate (Certifikat) under sikkerhedsfunktionerne på Web Based Management Securitys konfigurationskærm.





Relaterede informationer

- [Konfiguration af IPsec-skabelon med Web Based Management](#)
-

IKEv2-indstillinger for en IPsec-skabelon

Indstilling	Beskrivelse
Template Name (Skabelonnavn)	Indtast et navn for skabelonen (op til 16 tegn).
Use Prefixed Template (Brug skabelon med præfiks)	Vælg Custom (Tilpasset) , IKEv2 High Security (IKEv2 høj sikkerhed) eller IKEv2 Medium Security (IKEv2 medium sikkerhed) . Indstillingselementerne varierer afhængigt af den valgte skabelon.
Internet Key Exchange (IKE)	IKE er en kommunikationsprotokol, der bruges til at udveksle krypteringsnøgler med det formål at udføre krypteret kommunikation via IPsec. Den krypterede kommunikation udføres kun på det pågældende tidspunkt, og derfor fastsættes den krypteringsalgoritme, der er nødvendig for IPsec, og krypteringsnøglerne deles. Ved IKE udveksles krypteringsnøglerne via Diffie-Hellman-nøgleudvekslingsmetoden, og der udføres en krypterede kommunikation, der er begrænset til IKE. Hvis du har valgt Custom (Tilpasset) i Use Prefixed Template (Brug skabelon med præfiks) , skal du vælge IKEv2 .
Authentication Type (Godkendelsestype)	<ul style="list-style-type: none"> Diffie-Hellman Group (Diffie-Hellman-gruppe) Denne nøgleudvekslingsmetode muliggør sikker udveksling af hemmelige nøgler på et ubeskyttet netværk. Diffie-Hellman-nøgleudvekslingsmetoden bruger et diskret logaritmeproblem, ikke en hemmelig nøgle, til at sende og modtage åbne oplysninger, der er genereret ved hjælp af et vilkårligt tal og den hemmelige nøgle. Vælg Group1 (Gruppe1), Group2 (Gruppe2), Group5 (Gruppe5) eller Group14 (Gruppe14). Encryption (Kryptering) Vælg DES, 3DES, AES-CBC 128 eller AES-CBC 256. Hash Vælg MD5, SHA1, SHA256, SHA384 eller SHA512. SA Lifetime (SA-levetid) Angiv IKE SA-livstiden. Indtast tid (sekunder) og antal kilobytes (kB).
Encapsulating Security (Indkapslingssikkerhed)	<ul style="list-style-type: none"> Protocol (Protokol) Vælg ESP.  <hr/> ESP er en protokol til gennemførelse af krypteret kommunikation vha. IPsec. ESP krypterer dataene (kommunikeret indhold) og tilføjer yderligere oplysninger. En IP-pakke består af en header og de krypterede data, der følger headeren. Ud over de krypterede data indeholder IP-pakken også oplysninger om krypteringsmetoden og krypteringsnøglen, godkendelsesdataene osv. Encryption (Kryptering) Vælg DES, 3DES, AES-CBC 128 eller AES-CBC 256. Hash Vælg MD5, SHA1, SHA256, SHA384 eller SHA512. SA Lifetime (SA-levetid) Angiv levetiden for IKE SA. Indtast tiden (sekunder) og antallet af kilobytes (kbytes). Encapsulation Mode (Indkapslingstilstand) Markér Transport eller Tunnel. Remote Router IP-Address (Fjernrouter-IP-adresse) Indtast IP-adressen (IPv4 eller IPv6) for fjernrouteren. Disse oplysninger skal kun indtastes, når tilstanden Tunnel er valgt.

Indstilling	Beskrivelse
	 <p>SA (Security Association) er en krypteret kommunikationsmetode, der udveksler og deler oplysninger via IPsec eller IPv6, f.eks. krypteringsmetode og krypteringsnøgle, med henblik på at skabe en sikker kommunikationskanal, før kommunikationen starter. SA kan også henvise til en oprettet virtuel krypteret kommunikationskanal. SA til IPsec opretter krypteringsmetoden, udveksler nøglerne og udfører fælles godkendelse i overensstemmelse med standardproceduren IKE (Internet Key Exchange). Derudover opdateres SA med jævne mellemrum.</p>
Perfect Forward Secrecy (PFS) (PFS (Perfect Forward Secrecy))	<p>PFS henter ikke nøgler fra tidligere nøgler, der er blevet brugt til kryptering af meddelelser. Hvis en nøgle, der er blevet brugt til at kryptere en besked, hentes fra en overordnet nøgle, bruges den pågældende overordnede nøgle ikke til at hente andre nøgler. Hvis en nøgle kompromiteres, begrænses skadens omfang til de beskeder, der er blevet krypteret med den pågældende nøgle.</p> <p>Markér Enabled (Aktiveret) eller Disabled (Deaktiveret).</p>
Authentication Method (Godkendelsesmetode)	<p>Vælg godkendelsesmetoden. Vælg Pre-Shared Key (Forhåndsdelte nøgle), Certificates (Certifikater), EAP - MD5 eller EAP - MS-CHAPv2.</p>  <p>EAP er en godkendelsesprotokol, der er en udvidelse af PPP. Ved anvendelse af EAP med IEEE802.1x bruges der en ny nøgle til brugergodkendelse under hver session.</p> <p>Du skal kun bruge følgende indstillinger, når der er valgt EAP - MD5 eller EAP - MS-CHAPv2 under Authentication Method (Godkendelsesmetode):</p> <ul style="list-style-type: none"> • Mode (Tilstand) Markér Server-Mode (Servertilstand) eller Client-Mode (Klienttilstand). • Certificate (Certifikat) Vælg certifikatet. • User Name (Brugernavn) Indtast brugernavnet (op til 32 tegn). • Password (Adgangskode) Indtast adgangskoden (op til 32 tegn). Adgangskoden skal indtastes to gange for at bekræfte den.
Pre-Shared Key (Forhåndsdelte nøgle)	<p>Når kommunikationen krypteres, udveksles og deles krypteringsnøglen på forhånd via en anden kanal.</p> <p>Hvis du har valgt Pre-Shared Key (Forhåndsdelte nøgle) til Authentication Method (Godkendelsesmetode), skal du indtaste Pre-Shared Key (Forhåndsdelte nøgle) (op til 32 tegn).</p> <ul style="list-style-type: none"> • Local/ID Type/ID (Lokal/Id-type/Id) Vælg afsenderens ID-type, og indtast derefter ID'et. Vælg IPv4 Address (IPv4-adresser), IPv6 Address (IPv6-adresser), FQDN, E-mail Address (E-mailadresse) eller Certificate (Certifikat) for den pågældende type. Hvis du vælger Certificate (Certifikat), skal du indtaste fællesnavnet for certifikatet i feltet ID. • Remote/ID Type/ID (Fjern/Id-type/Id) Vælg modtagerens ID-type, og indtast derefter ID'et. Vælg IPv4 Address (IPv4-adresser), IPv6 Address (IPv6-adresser), FQDN, E-mail Address (E-mailadresse) eller Certificate (Certifikat) for den pågældende type. Hvis du vælger Certificate (Certifikat), skal du indtaste fællesnavnet for certifikatet i feltet ID.



Indstilling	Beskrivelse
Certificate (Certifikat)	<p>Hvis du har valgt Certificates (Certifikater) for Authentication Method (Godkendelsesmetode), skal du vælge certifikatet.</p> <hr/> <p> Du kan kun vælge de certifikater, der blev oprettet på siden Certificate (Certifikat) under sikkerhedsfunktionerne på Web Based Management Securitys konfigurationskærm.</p>





Relaterede informationer

- [Konfiguration af IPsec-skabelon med Web Based Management](#)

Manuel indstilling af en IPsec-skabelon

Indstilling	Beskrivelse
Template Name (Skabelonnavn)	Indtast et navn for skabelonen (op til 16 tegn).
Use Prefixed Template (Brug skabelon med præfiks)	Vælg Custom (Tilpasset) .
Internet Key Exchange (IKE)	<p>IKE er en kommunikationsprotokol, der bruges til at udveksle krypteringsnøgler med det formål at udføre krypteret kommunikation via IPsec. Den krypterede kommunikation udføres kun på det pågældende tidspunkt, og derfor fastsættes den krypteringsalgoritme, der er nødvendig for IPsec, og krypteringsnøglerne deles. Ved IKE udveksles krypteringsnøglerne via Diffie-Hellman-nøgleudvekslingsmetoden, og der udføres en krypterede kommunikation, der er begrænset til IKE.</p> <p>Vælg Manual.</p>
Authentication Key (ESP, AH) (Godkendelsesnøgle (ESP, AH))	<p>Indtast In/Out (Ind/ud)-værdierne.</p> <p>Disse indstillinger er nødvendige, når Custom (Tilpasset) er valgt for Use Prefixed Template (Brug skabelon med præfiks), Manual er valgt for Internet Key Exchange (IKE) og en anden indstilling end None (Ingen) er valgt for Hash for afsnittet Encapsulating Security (Indkapslingssikkerhed).</p> <hr/> <p> Det tilgængelige antal tegn varierer, afhængigt af den valgte indstilling for Hash i afsnittet Encapsulating Security (Indkapslingssikkerhed).</p> <p>Der opstår fejl, hvis længden af den angivne godkendelsesnøgle afviger fra den valgte hash-algoritme.</p> <ul style="list-style-type: none">• MD5: 128 bit (16 bytes)• SHA1: 160 bit (20 bytes)• SHA256: 256 bit (32 bytes)• SHA384: 384 bit (48 bytes)• SHA512: 512 bit (64 bytes) <p>Når du angiver nøglen i ASCII-kode, skal du omgive tegnene med dobbelte anførselstegn (").</p> <hr/>
Code key (ESP) (Kodenøgle (ESP))	<p>Indtast In/Out (Ind/ud)-værdierne.</p> <p>Indstillingerne er påkrævede, når der er valgt Custom (Tilpasset) for Use Prefixed Template (Brug skabelon med præfiks), når der er valgt Manual for Internet Key Exchange (IKE), og når der er valgt ESP for Protocol (Protokol) under Encapsulating Security (Indkapslingssikkerhed).</p> <hr/> <p> Det tilgængelige antal tegn varierer, afhængigt af den valgte indstilling for Encryption (Kryptering) i afsnittet Encapsulating Security (Indkapslingssikkerhed).</p> <p>Der opstår fejl, hvis længden af den angivne kodenøgle afviger fra den valgte krypteringsalgoritme.</p> <ul style="list-style-type: none">• DES: 64 bit (8 bytes)• 3DES: 192 bit (24 bytes)• AES-CBC 128: 128 bit (16 bytes)• AES-CBC 256: 256 bit (32 bytes) <p>Når du angiver nøglen i ASCII-kode, skal du omgive tegnene med dobbelte anførselstegn (").</p> <hr/>

Indstilling	Beskrivelse
SPI	<p>Disse parametre bruges til at identificere sikkerhedsoplysninger. En vært har generelt flere SA'er (Security Association) for flere typer IPsec-kommunikation. Det er derfor nødvendigt at identificere den gældende SA, når der modtages en IPsec-pakke. SPI-parameteren, som identificerer SA, er inkluderet i Authentication Header (AH) og Encapsulating Security Payload (ESP) header.</p> <p>Indstillingerne er nødvendige, når der er valgt Custom (Tilpasset) for Use Prefixed Template (Brug skabelon med præfiks), og når der er valgt Manual for Internet Key Exchange (IKE).</p> <p>Indtast værdierne In/Out (Ind/ud). Der må være 3-10 tegn.</p>
Encapsulating Security (Indkapslingsikkerhed)	<ul style="list-style-type: none"> • Protocol (Protokol) Vælg ESP eller AH. <hr/> <p> - ESP er en protokol til gennemførelse af krypteret kommunikation vha. IPsec. ESP krypterer dataene (kommunikeret indhold) og tilføjer yderligere oplysninger. En IP-pakke består af en header og de krypterede data, der følger headeren. Ud over de krypterede data indeholder IP-pakken også oplysninger om krypteringsmetoden og krypteringsnøglen, godkendelsesdataene osv.</p> <p>- AH er en del af IPsec-protokollen, der godkender afsenderen og forhindrer datamanipulation (sikrer, at dataene er fuldstændige). I en IP-pakke indsættes dataene umiddelbart efter headeren. Derudover indeholder pakkerne en hashværdi, der beregnes ved hjælp af en ligning fra det kommunikerede indhold, hemmelig nøgle osv., for at undgå forfalskning af afsenderen og datamanipulation. Modsat ESP sker der ingen kryptering af det kommunikerede indhold, og dataene sendes og modtages som almindelig tekst.</p> <hr/> <ul style="list-style-type: none"> • Encryption (Kryptering) Vælg DES, 3DES, AES-CBC 128 eller AES-CBC 256. • Hash Vælg None (Ingen), MD5, SHA1, SHA256, SHA384 eller SHA512. None (Ingen) kan kun vælges, når der er valgt ESP under Protocol (Protokol). • SA Lifetime (SA-levetid) Angiv levetiden for IKE SA. Indtast tiden (sekunder) og antallet af kilobytes (kbytes). • Encapsulation Mode (Indkapslingstilstand) Markér Transport eller Tunnel. • Remote Router IP-Address (Fjernrouter-IP-adresse) Indtast IP-adressen (IPv4 eller IPv6) for fjernrouteren. Disse oplysninger skal kun indtastes, når tilstanden Tunnel er valgt. <hr/> <p> SA (Security Association) er en krypteret kommunikationsmetode, der udveksler og deler oplysninger via IPsec eller IPv6, f.eks. krypteringsmetode og krypteringsnøgle, med henblik på at skabe en sikker kommunikationskanal, før kommunikationen starter. SA kan også henvise til en oprettet virtuel krypteret kommunikationskanal. SA til IPsec opretter krypteringsmetoden, udveksler nøglerne og udfører fælles godkendelse i overensstemmelse med standardproceduren IKE (Internet Key Exchange). Derudover opdateres SA med jævne mellemrum.</p>



Relaterede informationer

- [Konfiguration af IPsec-skabelon med Web Based Management](#)

Sikker afsendelse eller modtagelse af e-mail

- [Konfiguration af e-mailafsendelse eller modtagelse med Web Based Management](#)
- [Afsendelse af en e-mail med brugergodkendelse](#)
- [Sikker afsendelse eller modtagelse af e-mail med SSL/TLS](#)

Konfiguration af e-mailafsendelse eller modtagelse med Web Based Management

Vi anbefaler, at du bruger Web Based Management til at konfigurere sikker e-mailafsendelse med brugergodkendelse eller afsendelse af e-mail ved brug af SSL/TLS.

1. Start din webbrowser.
2. Indtast "https://maskinens IP-adresse" i browserens adresselinje (hvor "maskinens IP-adresse" er IP-adressen for maskinen).
Eksempel:
https://192.168.1.2
3. Hvis maskinen spørger om en adgangskode, skal du skrive den og derefter klikke på .
4. Klik på fanen **Network (Netværk)**.
5. Klik på menuen **Protocol (Protokol)** i venstre navigationslinje.
6. Klik på feltet **POP3/IMAP4/SMTP**, klik på **Advanced Settings (Avancerede indstillinger)** og kontroller, at status for **POP3/IMAP4/SMTP** er **Enabled (Aktiveret)**.
7. Konfigurer **POP3/IMAP4/SMTP**-indstillingerne.
 - Kontroller, at e-mailindstillingerne er korrekte efter konfigurationen ved at sende en test-e-mail.
 - Hvis du ikke kender indstillingerne for POP3/IMAP4/SMTP-serveren, skal du kontakte din netværksadministrator eller internet-serviceudbyder (ISP).
8. Klik på **Submit (Send)**, når du er færdig.
Dialogboksen **Test Send/Receive E-mail Configuration (Test afsendelse/modtagelse af e-mail-konfiguration)** vises.
9. Følg vejledningen i dialogboksen for at teste de aktuelle indstillinger.



Relaterede informationer

- [Sikker afsendelse eller modtagelse af e-mail](#)

Relaterede emner:

- [Sikker afsendelse eller modtagelse af e-mail med SSL/TLS](#)

Afsendelse af en e-mail med brugergodkendelse

Brother-maskinen understøtter metoderne SMTP-AUTH til afsendelse af e-mail via en e-mailserver, der kræver brugergodkendelse. Denne metode forhindrer uautoriserede brugere i at få adgang til e-mailserveren.

Du kan bruge metoden SMTP-AUTH til e-mailmeddelelse, e-mailrapporter og I-Fax.



Vi anbefaler, at du bruger Web Based Management til konfiguration af SMTP-godkendelsen.

Indstillinger for e-mailserver

Du skal konfigurere din maskines SMTP-godkendelsesmetode for at matche den metode, der bruges af e-mailserveren. Du kan få flere oplysninger om e-mailserverens indstillinger ved at kontakte din netværksadministrator eller internetserviceudbyder (Internet Service Provider (ISP)).



Sådan aktiverer du SMTP-server-godkendelse: Gå til Web Based Management-skærmen **POP3/IMAP4/SMTP** under **Server Authentication Method (Servergodkendelsesmetode)**, og vælg **SMTP-AUTH**.



Relaterede informationer

- [Sikker afsendelse eller modtagelse af e-mail](#)

Sikker afsendelse eller modtagelse af e-mail med SSL/TLS

Brother-maskinen understøtter kommunikationsmetoderne SSL/TLS. Hvis du vil bruge en e-mailserver, der anvender SSL/TLS-kommunikation, skal du konfigurere følgende indstillinger.



Vi anbefaler, at du bruger Web Based Management til konfiguration af SSL/TLS.

Verifikation af servercertifikat

Hvis du vælger **SSL** eller **TLS** under **SSL/TLS**, markeres afkrydsningsfeltet **Verify Server Certificate (Verificer servercertifikat)** automatisk.



- Før du verificerer servercertifikatet, skal du importere det nøglecentercertifikat, der er udstedt af det nøglecenter, der signerede servercertifikatet. Kontakt din netværksadministrator eller internetserviceudbyder for at få oplyst, om det er nødvendigt at importere et nøglecentercertifikat.
- Fjern markeringen i afkrydsningsfeltet **Verify Server Certificate (Verificer servercertifikat)**, hvis det ikke er nødvendigt at verificere servercertifikatet.

Portnummer

Hvis du vælger **SSL** eller **TLS**, ændres værdien **Port**, så den stemmer overens med protokollen. Hvis du vil ændre portnummeret manuelt, skal du skrive portnummeret, efter at du har valgt indstillinger for **SSL/TLS**.

Du skal konfigurere maskinens kommunikationsmetode, så den stemmer overens med den metode, der bruges af din e-mailserver. Kontakt din netværksadministrator eller internetudbyder for at få flere oplysninger om dine indstillinger for e-mailserveren.

I de fleste tilfælde kræver de sikre webmail-tjenester følgende indstillinger:

SMTP	Port	25
	Server Authentication Method (Servergodkendelsesmetode)	SMTP-AUTH
	SSL/TLS	TLS
POP3	Port	995
	SSL/TLS	SSL
IMAP4	Port	993
	SSL/TLS	SSL



Relaterede informationer

- [Sikker afsendelse eller modtagelse af e-mail](#)

Relaterede emner:

- [Konfiguration af e-mailafsendelse eller modtagelse med Web Based Management](#)

Brug af IEEE 802.1x-godkendelse for et kabelbaseret eller trådløst netværk

- [Hvad er IEEE 802.1x-godkendelse?](#)
- [Konfiguration af IEEE 802.1x-godkendelse for et kabelbaseret eller trådløst netværk med Web Based Management \(webbrowser\)](#)
- [IEEE 802.1x-godkendelsesmetoder](#)

Hvad er IEEE 802.1x-godkendelse?

IEEE 802.1x er en IEEE-standard for kabelbaserede og trådløse netværk, der begrænser adgangen fra uautoriserede enheder. Din Brother-maskine (anmoderen) sender en godkendelsesansøgning til en RADIUS-server (godkendelsesserver) via dit accesspoint eller HUB. Når din ansøgning er blevet bekræftet af RADIUS-serveren, kan maskinen få adgang til netværket.



Relaterede informationer

- [Brug af IEEE 802.1x-godkendelse for et kabelbaseret eller trådløst netværk](#)

Konfiguration af IEEE 802.1x-godkendelse for et kabelbaseret eller trådløst netværk med Web Based Management (webbrowser)

- Hvis du konfigurerer maskinen vha. EAP-TLS-godkendelse, skal du installere klientcertifikatet udstedt af CA, før du kan starte konfigurationen. Kontakt din netværksadministrator vedrørende klientcertifikatet. Hvis du har installeret mere end ét certifikat, anbefaler vi, at du noterer navnet på det certifikat, du vil bruge.
- Før du verificerer servercertifikatet, skal du importere det nøglecentercertifikat, der er udstedt af det nøglecenter, der signerede servercertifikatet. Kontakt din netværksadministrator eller internetudbyder for at få oplyst, hvorvidt det er nødvendigt at importere et nøglecentercertifikat.



Du kan også konfigurere IEEE 802.1x-godkendelse med:

- BRAdmin Professional (kabelbaseret og trådløst netværk)
- Guiden til trådløs opsætning fra kontrolpanelet (trådløst netværk)
- Guiden til trådløs konfiguration på installationsdisken (trådløst netværk)

1. Start din webbrowser.
2. Indtast "https://maskinens IP-adresse" i browserens adresselinje (hvor "maskinens IP-adresse" er IP-adressen for maskinen).

F.eks.:

https://192.168.1.2



- Hvis du anvender et domænenavn-system eller aktiverer et NetBIOS-navn, kan du indtaste et andet navn, såsom "DeltPrinter", i stedet for IP-adressen.

- F.eks.:

https://SharedPrinter

Hvis du aktiverer et NetBIOS-navn, kan du også bruge nodenavnet.

- F.eks.:

https://brnxxxxxxxxxxxx

NetBIOS-navnet kan du finde på netværkskonfigurationsrapporten.

- Ved brug af en Mac skal du gå til Web Based Management ved at klikke på maskinens ikon på **Status Monitor**-skærmen.

3. Hvis maskinen spørger om en adgangskode, skal du skrive den og derefter klikke på .
4. Klik på fanen **Network (Netværk)**.
5. Gør et af følgende:

Indstilling	Beskrivelse
Kabelbaseret netværk	Klik på fanen Wired (Kabelbaseret) , og vælg derefter Wired 802.1x Authentication (Kabelbaseret 802.1x-godkendelse) i venstre navigationslinje.
Trådløst netværk	Klik på fanen Wireless (Trådløs) , og vælg derefter Wireless (Enterprise) (Trådløs (Enterprise)) i venstre navigationslinje.

6. Konfigurer IEEE 802.1x godkendelsesindstillingerne.



- Hvis du vil aktivere IEEE 802.1x-godkendelse for kabelbaserede netværk, skal du vælge **Enabled (Aktiveret)** for **Wired 802.1x status (Kabelbaseret 802.1x-status)** på siden **Wired 802.1x Authentication (Kabelbaseret 802.1x-godkendelse)**.
- Hvis du bruger godkendelsen **EAP-TLS**, skal du vælge det klientcertifikat (vises med certifikatnavn), der er installeret til godkendelse, på rullelisten **Client Certificate (Klientcertifikat)**.
- Hvis du vælger godkendelsen **EAP-FAST**, **PEAP**, **EAP-TTLS** eller **EAP-TLS**, kan du vælge en verificeringsmetode på rullelisten **Server Certificate Verification (Servercertifikatbekræftelse)**. Verificer servercertifikatet med et nøglecentercertifikat, der er importeret til maskinen på forhånd og som er udstedt af det nøglecenter, der har signeret servercertifikatet.

Vælg en af følgende verificeringsmetoder på rullelisten **Server Certificate Verification (Servercertifikatbekræftelse)**:

Indstilling	Beskrivelse
No Verification (Ingen bekræftelse)	Du kan altid have tillid til et servercertifikat. Verifikationen udføres ikke.
CA Cert. (Certifikat fra nøglecenter)	Verifikationsmetoden, der bruges til at kontrollere nøglecenterets pålidelighed for servercertifikatet, ved hjælp af det nøglecentercertifikat, der er blevet udstedt af det nøglecenter, der har signeret servercertifikatet.
CA Cert. + ServerID (Certifikat fra nøglecenter + Server-id)	Godkendelsesmetode til at kontrollere fællesnavnet ¹ værdi for servercertifikatet, foruden CA-serverens pålidelighedscertifikat.

7. Klik på **Submit (Send)**, når du er færdig med konfigurationen.

For kabelbaserede netværk: Efter konfigurationen skal du slutte maskinen til et IEEE 802.1x-understøttet netværk. Efter nogle få minutter skal du udskrive en netværkskonfigurationsrapport for at kontrollere **<Wired IEEE 802.1x> Status**.

Indstilling	Beskrivelse
Success	Den kabelbaserede IEEE 802.1x-funktion aktiveres, og godkendelsen blev fuldført.
Failed	Den kabelbaserede IEEE 802.1x-funktion aktiveres, men godkendelsen blev ikke fuldført.
Off	Den kabelbaserede IEEE 802.1x-funktion er ikke tilgængelig.



Relaterede informationer

- [Brug af IEEE 802.1x-godkendelse for et kabelbaseret eller trådløst netværk](#)

Relaterede emner:

- [Udskriv netværkskonfigurationsrapporten](#)
- [Udskriv WLAN-rapporten](#)
- [Understøttede sikkerhedscertifikatfunktioner](#)

¹ Verificeringen af fællesnavnet sammenligner fællesnavnet for servercertifikatet med den tegnstring, der er konfigureret for **Server ID (Server-id)**. Før du bruger denne metode, skal du kontakte din systemadministrator for at få oplysninger om servercertifikatets fællesnavn og derefter konfigurere **Server ID (Server-id)**.

IEEE 802.1x-godkendelsesmetoder

LEAP (trådløst netværk)

Lightweight Extensible Authentication Protocol (LEAP) er en EAP-metode, der er udviklet af Cisco Systems, Inc., der udfører godkendelse via et bruger-id og en adgangskode.

EAP-FAST

Extensible Authentication Protocol-Flexible Authentication via Secured Tunneling (EAP-FAST) er udviklet af Cisco Systems, Inc. og udfører godkendelse via et bruger-id og en adgangskode og bruger symmetriske nøglealgoritmer til at opnå en tunnelforbundet godkendelsesproces.

Brother-maskinen understøtter følgende interne godkendelsesmetoder:

- EAP-FAST/NONE
- EAP-FAST/MS-CHAPv2
- EAP-FAST/GTC

EAP-MD5 (kabelbaseret netværk)

Extensible Authentication Protocol-Message Digest Algorithm 5 (EAP-MD5) udfører challenge-response-godkendelse via et bruger-id og en adgangskode.

PEAP

PEAP (Protected Extensible Authentication Protocol) er en version af EAP-metoden udviklet af Cisco Systems, Inc., Microsoft Corporation og RSA Security. PEAP opretter en krypteret SSL/TLS-tunnel (Secure Sockets Layer/Transport Layer Security) mellem en klient og en godkendelsesserver til afsendelse af et bruger-id og en adgangskode. PEAP sørger for indbyrdes godkendelse mellem serveren og klienten.

Brother-maskinen understøtter følgende interne godkendelser:

- PEAP/MS-CHAPv2
- PEAP/GTC

EAP-TTLS

Extensible Authentication Protocol-Tunneled Transport Layer Security (EAP-TTLS) er udviklet af Funk Software og Certicom. EAP-TTLS skaber en lignende krypteret SSL-tunnel til PEAP, mellem en klient og en godkendelsesserver, til afsendelse af et bruger-id og en adgangskode. EAP-TTLS sørger for indbyrdes godkendelse mellem serveren og klienten.

Brother-maskinen understøtter følgende interne godkendelser:

- EAP-TTLS/CHAP
- EAP-TTLS/MS-CHAP
- EAP-TTLS/MS-CHAPv2
- EAP-TTLS/PAP

EAP-TLS

Extensible Authentication Protocol-Transport Layer Security (EAP-TLS) kræver digital certifikatgodkendelse hos både en klient og en godkendelsesserver.



Relaterede informationer

- [Brug af IEEE 802.1x-godkendelse for et kabelbaseret eller trådløst netværk](#)

Mobil/Web Connect

- [Brother Web Connect](#)
- [Google Cloud Print](#)
- [AirPrint](#)
- [Mobiludskrivning for Windows](#)
- [Mopria® Print Service](#)
- [Brother iPrint&Scan til mobilenheder](#)
- [Near-Field Communication \(NFC\)](#)

Brother Web Connect

- [Oversigt over Brother Web Connect](#)
- [Online tjenester, der anvendes sammen med Brother Web Connect](#)
- [Betingelser for brug af Brother Web Connect](#)
- [Opsætning af Brother Web Connect](#)
- [Scanning og overførsel af dokumenter ved brug af Brother Web Connect](#)
- [Overførsel af et dokument fra en ekstern hukommelsesenhed ved hjælp af Brother Web Connect](#)
- [Hentning og udskrivning af dokumenter vha. Brother Web Connect](#)
- [Download og lagring af et dokument fra en ekstern hukommelsesenhed ved hjælp af Brother Web Connect](#)
- [Faxvideresendelse til cloud eller e-mail](#)

Oversigt over Brother Web Connect

Nogle websteder stiller tjenester til rådighed, der giver brugere mulighed for at overføre og vise billeder og filer på webstedet. Brother-maskinen kan scanne billeder og overføre dem til disse tjenester og også downloade og udskrive billeder, der allerede er overført til disse tjenester.

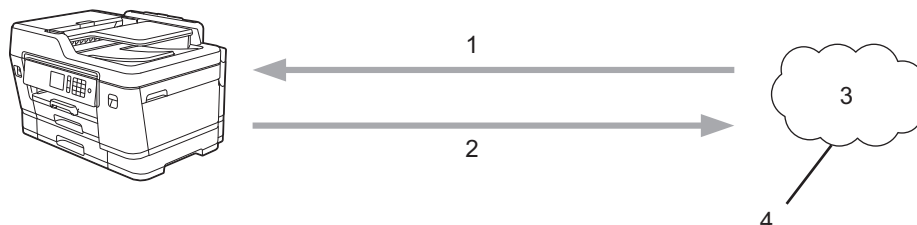



1. Udskrivning
2. Scanning
3. Fotos, billeder, dokumenter og andre filer
4. Webtjeneste

For at bruge Brother Web Connect skal Brother-maskinen være tilsluttet et netværk, som har adgang til internettet, enten via en kabelbaseret eller trådløs forbindelse.

Ved netværksopsætning med en proxy-server skal maskinen også konfigureres til at bruge en proxy-server. Kontrollér med din netværksadministrator, hvis du ikke er sikker på din netværkskonfiguration.



En proxyserver er en computer, der fungerer som et mellemlid mellem brugernes computere og internettet, hvor computerne ikke har direkte adgang til internettet.

Tryk på  (Web) eller  (Apps) på touchskærmen for at bruge Brother Web Connect.

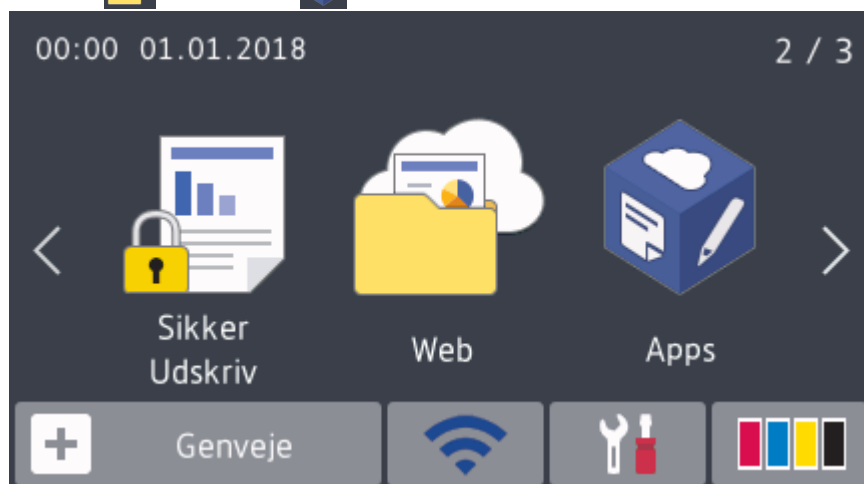

Relaterede informationer

- [Brother Web Connect](#)

Online tjenester, der anvendes sammen med Brother Web Connect

Brug Brother Web Connect til at få adgang til webtjenester fra din Brother-maskine. Nogle af disse webtjenester har versioner til virksomheder.

For at bruge Brother Web Connect skal du have en konto hos den ønskede onlinetjeneste. Hvis du ikke allerede har en konto, kan du gå ind på tjenestens websted fra en computer og oprette en konto.

Du behøver ikke oprette en konto for at bruge Brother Creative Center. (Brother CreativeCenter er kun tilgængelig til visse modeller.)

Google Drive™

En online lagrings-, redigerings- og delingstjeneste til dokumenter og filesynkronisering.

URL: drive.google.com

Evernote®

En online lagrings- og styringstjeneste til filer.

URL: www.evernote.com

Dropbox

En online lagrings-, delings- og synkroniseringstjeneste til filer.

URL: www.dropbox.com

OneDrive

En onlinetjeneste til lagring, deling og administration af filer.

URL: <https://onedrive.live.com>

Box

En online redigerings- og delingstjeneste til dokumenter.

URL: www.box.com

OneNote

En online redigerings- og delingstjeneste til dokumenter.

URL: www.onenote.com

Brother Creative Center

Et websted, der tilbyder forskellige skabeloner, f.eks. lykønskingskort, brochurer og kalendere, som du kan udskrive på din Brother-maskine. (kun tilgængelig i visse lande og til visse modeller)

www.brother.com/creativecenter

Hvis du vil have flere oplysninger om disse tjenester, kan du gå ind på webstedet for den respektive tjeneste.

Følgende tabel viser, hvilke filtyper du kan bruge med hver Brother Web Connect-funktion:

Tilgængelige tjenester	Google Drive™ Evernote® Dropbox OneDrive Box	OneNote	Brother Creative Center
Hent og udskriv billeder, eller gem dem på lagringsmedier	JPEG PDF DOC DOCX XLS XLSX PPT	JPEG PDF DOC DOCX XLS XLSX PPT	(kun udskrivning)

Tilgængelige tjenester	Google Drive™ Evernote® Dropbox OneDrive Box	OneNote	Brother Creative Center
	PPTX	PPTX	
Overfør scannede billeder	JPEG PDF DOCX XLSX PPTX TIFF	JPEG PDF DOCX XLSX PPTX TIFF	-
Overfør billeder, som er gemt på lagringsmedier	JPEG	-	-
FaxForward til de online tjenester	JPEG PDF TIFF	JPEG PDF TIFF	-



- Visse tjenester er ikke tilgængelige i alle lande.
- For Hongkong, Taiwan og Korea
Brother Web Connect understøtter kun filnavne på engelsk. Filer, der er navngivet på lokalsproget, downloades ikke.



Relaterede informationer

- [Brother Web Connect](#)

Betingelser for brug af Brother Web Connect

- [Installation af Brother-software til brug af Brother Web Connect](#)
- [Konfigurer proxyserverindstillingerne ved hjælp af maskinens kontrolpanel](#)
- [Konfiguration af proxyserverindstillingerne ved hjælp af Web Based Management](#)

Installation af Brother-software til brug af Brother Web Connect

Installation af Brother Web Connect kræver en computer med internetadgang og Brother-maskinens software installeret.

Windows

For at installere Brother-softwaren, og tilslutte din maskine til et trådløst eller kablet netværk, se *Hurtig installationsvejledning*.

Mac

Hvis du vil installere **Komplet driver- og softwarepakke**, skal du gå til din models **Downloads**-side i Brother Solutions Center på support.brother.com.





Relaterede informationer

- [Betingelser for brug af Brother Web Connect](#)

Konfigurer proxyserverindstillingerne ved hjælp af maskinens kontrolpanel

Hvis dit netværk anvender en proxyserver, skal følgende proxyserveroplysninger konfigureres på maskinen:

- Proxyserveradresse
- Portnummer
- Brugernavn
- Adgangskode

1. Tryk på  [Indstillinger] > [Alle indst.] > [Netværk] > [Indstillinger for webforbindelse] > [Proxyindst.] > [Proxyforbindelse].
2. Tryk på [Til].
3. Tryk på den indstilling, du vil angive, og indtast derefter proxyserveroplysningerne.
Tryk på [OK].
4. Tryk på .

✓ Relaterede informationer

- [Betingelser for brug af Brother Web Connect](#)

Konfiguration af proxyserverindstillingerne ved hjælp af Web Based Management

Hvis dit netværk anvender en proxyserver, skal følgende proxyserveroplysninger konfigureres ved hjælp af Web Based Management:

- Proxyserveradresse
- Portnummer
- Brugernavn
- Adgangskode



Vi anbefaler Microsoft Internet Explorer 11/Microsoft Edge til Windows og Safari 10/11 til Mac. Sørg for, at JavaScript og cookies altid er aktiveret, uanset hvilken browser, du bruger.

1. Start din webbrowser.
2. Indtast "https://maskinens IP-adresse" i browserens adresselinje (hvor "maskinens IP-adresse" er IP-adressen for maskinen).
Eksempel:
https://192.168.1.2
3. Hvis maskinen spørger om en adgangskode, skal du skrive den og derefter klikke på .
4. Klik på fanen **Network (Netværk)**.
5. Klik på menuen **Protocol (Protokol)** i venstre navigationslinje.
6. Kontroller, at du har markeret afkrydsningsfeltet **Proxy**, og klik derefter på **Submit (Send)**.
7. I feltet **Proxy** skal du klikke på **Advanced Settings (Avancerede indstillinger)**.
8. Indtast proxy-serveroplysningerne.
9. Klik på **Submit (Send)**.



Relaterede informationer

- [Betingelser for brug af Brother Web Connect](#)

Opsætning af Brother Web Connect

- [Opsætningsoversigt for Brother Web Connect](#)
- [Opret en konto for hver onlinetjeneste, før du bruger Brother Web Connect](#)
- [Anmod om adgang til Brother Web Connect](#)
- [Registrer en konto på Brother-maskinen til Brother Web Connect](#)
- [Opsætning af Brother Web Connect for Brother CreativeCenter](#)

Opsætningsoversigt for Brother Web Connect

Konfigurer indstillingerne for Brother Web Connect på følgende måde (du behøver ikke følge denne fremgangsmåde, hvis du bruger Brother CreativeCenter):

Trin 1: Opret en konto med den tjeneste, du vil bruge.

Gå ind på tjenestewebsstedet fra en computer, og opret en konto. (Hvis du allerede har en konto, behøver du ikke oprette en ny konto).

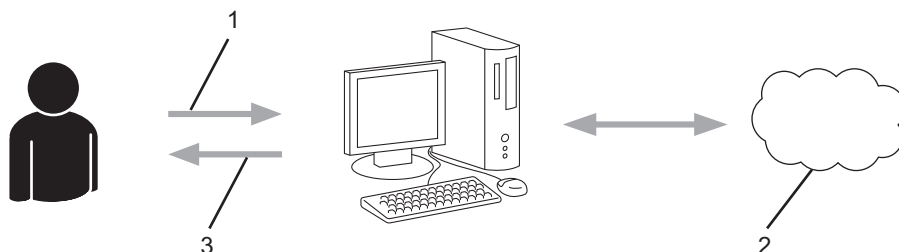

1. Brugerregistrering
2. Webtjeneste
3. Opret en konto

Trin 2: Anmod om adgang til Brother Web Connect.

Start Brother Web Connect-adgang fra en computer, og få et midlertidigt id.

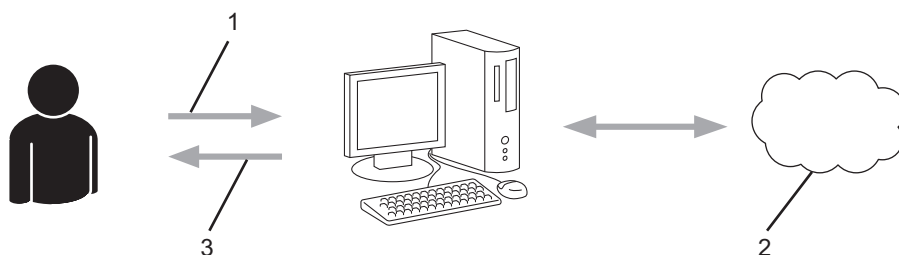

1. Indtast kontooplysninger
2. Side for Brother Web Connect-programmet
3. Få et midlertidigt id

Trin 3: Registrer dine kontooplysninger på din maskine, så du kan få adgang til den tjeneste, du ønsker at bruge.

Indtast det midlertidige id for at aktivere tjenesten på maskinen. Angiv kontonavnet, sådan som det skal vises på maskinen, og indtast en PIN-kode, hvis du vil bruge en.

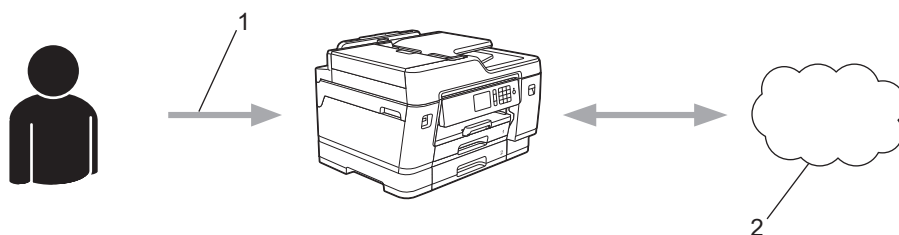

1. Indtast midlertidigt id
2. Webtjeneste

Din Brother-maskinen kan nu bruge tjenesten.



Relaterede informationer

- [Opsætning af Brother Web Connect](#)

Opret en konto for hver onlinetjeneste, før du bruger Brother Web Connect

For at bruge Brother Web Connect til at få adgang til en online tjeneste skal du have en konto hos den pågældende online tjeneste. Hvis du ikke allerede har en konto, kan du gå ind på tjenestens websted fra en computer og oprette en konto. Når du har oprettet en konto, skal du logge på og bruge kontoen en enkelt gang med en computer, før du kan bruge Brother Web Connect-funktionen. Ellers kan du muligvis ikke få adgang til tjenesten vha. Brother Web Connect.

Hvis du allerede har en konto, behøver du ikke oprette en ny konto.

Når du er færdig med at oprette den onlinetjenesten, du vil bruge, skal du anmode om adgang til Brother Web Connect.







Relaterede informationer

- [Opsætning af Brother Web Connect](#)

Anmod om adgang til Brother Web Connect

Hvis du vil bruge Brother Web Connect til at få adgang til onlinetjenester, skal du først anmode om adgang til Brother Web Connect via en computer, som har Brother-software installeret.

1. Gå ind på webstedet for Brother Web Connect-programmet.

Indstilling	Beskrivelse
Windows 7	Klik på  (Start) > Alle programmer > Brother > Brother Utilities , klik derefter på rullelisten, og vælg navnet på din model (hvis det ikke allerede er valgt). Klik på Mere i venstre navigationsbjælke, og vælg Brother Web Connect .
Windows 8 Windows 10	Start  (Brother Utilities), klik derefter på rullelisten, og vælg din models navn (hvis det ikke allerede er markeret). Klik på Mere i venstre navigationsbjælke, og vælg Brother Web Connect .
Windows 8.1	Flyt din mus til nederste venstre hjørne af skærmen Start , og klik på  (hvis du bruger en berørbaseret enhed, skal du svirpe op fra bunden af skærmen Start for at få vist skærmen Apps). Klik på  (Brother Utilities), klik derefter på rullelisten, og vælg din models navn (hvis den ikke allerede er markeret). Klik på Mere i venstre navigationsbjælke, og vælg Brother Web Connect .
Mac	Klik på Gå på menulinjen Finder, Programmer > Brother > Hjælpeprogrammer > Brother Web Connect .



Du kan også gå direkte til webstedet:

Skriv bwc.brother.com i adresselinjen i webbrowseren.

Brother Web Connect-siden åbnes.

2. Vælg den tjeneste, du vil bruge.

Opret forbindelse med Brother Web Connect

Klik på en af de følgende tjenester, der skal bruges på din maskine, for at få et midlertidigt ID. Forretningsversioner af web-tjenesten understøttes også, inklusive: OneDrive for business, Dropbox for business, Google apps for work, Evernote business, Box for business.



OneNote



OneDrive



Box



Opret forbindelse til Google Drive



EVERNOTE



Dropbox

Det faktiske skærmbillede kan se anderledes ud end skærmbilledet, som er vist ovenfor.

3. Følg vejledningen på skærmen, og anmod om adgang.

Når registreringen er gennemført, vises dit midlertidige id.

Opret forbindelse med Brother Web Connect

Registreringen er gennemført.

Indtast følgende midlertidige ID på din maskines display.

Midlertidigt ID (11 cifre)

XXX XXXX XXXX

BEMÆRK: Det midlertidige ID udløber om 24 timer.

[TIL TOPPEN](#)

4. Skriv dit midlertidige id ned, da du vil få brug for det for at registrere konti på maskinen. Det midlertidige id er gyldigt i 24 timer.
5. Luk webbrowseren.

Nu, hvor du har dit adgangs-id til Brother Web Connect, skal du registrere id'et på din maskine og derefter bruge maskinen til at få adgang til den webtjeneste, du vil bruge.



Relaterede informationer

- [Opsætning af Brother Web Connect](#)

Registrer en konto på Brother-maskinen til Brother Web Connect

Du skal indtaste oplysninger til din Brother Web Connect-konto og konfigurere maskinen, så den kan bruge Brother Web Connect til at oprette adgang til den ønskede tjeneste.

- Du skal anmode om adgang til Brother Web Connect for at registrere en konto på maskinen.
- Før du registrerer en konto, skal du kontrollere, at dato og klokkeslæt er indstillet korrekt på maskinens kontrolpanel.

1. Svirp til venstre eller højre, eller tryk på ◀ eller ▶ for at få vist [Web].

Tryk på [Web].



- Hvis der vises oplysninger om internetforbindelsen på maskinens display, skal du læse oplysningerne og trykke på [OK].
- Af og til vises der opdateringer eller meddelelser på displayet om Brother Web Connect-funktioner. Læs oplysningerne, og tryk derefter på [OK].

2. Svirp til højre eller venstre, eller tryk på ◀ eller ▶ for at få vist den tjeneste, som du vil registreres med.

Tryk på tjenestens navn.

3. Hvis der vises oplysninger om Brother Web Connect, skal du trykke på [OK].

4. Tryk på [Registrer/Slet konto] > [Registrer konto].

5. Maskinen beder dig om at indtaste det midlertidige id, du modtog, da du anmodede om adgang til Brother Web Connect.

Tryk på [OK].

6. Indtast det midlertidige id ved at bruge displayet, og tryk derefter på [OK].



Der vises en fejlmeddelelse på displayet, hvis de oplysninger, du har indtastet, ikke stemmer overens med det midlertidige id, du modtog, da du anmodede om adgang, eller hvis det midlertidige id er udløbet. Indtast enten det midlertidige id korrekt, eller anmod om adgang igen, og få et nyt, midlertidigt id.

7. Maskinen beder dig om at indtaste et navn til kontoen, som skal vises på displayet.

Tryk på [OK].

8. Indtast navnet vha. displayet, og tryk derefter på [OK].

9. Gør et af følgende:

- Tryk på [Ja] for at indstille en PIN-kode til kontoen. (En PIN-kode forhindrer uautoriseret adgang til kontoen). Indtast et firecifret tal, og tryk på [OK].
- Tryk på [Nej], hvis du ikke vil indstille en PIN-kode.



Når de kontooplysninger, du indtastede, vises, skal du kontrollere, at de er korrekte.

10. Tryk på [Ja] for at registrere de oplysninger, som du indtastede.

11. Tryk på [OK].

Kontoregistrering er udført, og din maskine kan nu få adgang til tjenesten.

12. Tryk på .



Relaterede informationer

- [Opsætning af Brother Web Connect](#)

Opsætning af Brother Web Connect for Brother CreativeCenter

Brother Web Connect opsættes til automatisk at arbejde sammen med Brother CreativeCenter. Konfiguration er ikke nødvendig for at oprette kalendere, visitkort, plakater og lykønskingskort, der er tilgængelige på www.brother.com/creativecenter.



Brother CreativeCenter er ikke tilgængelig i alle lande.



Relaterede informationer

- [Opsætning af Brother Web Connect](#)

Scanning og overførsel af dokumenter ved brug af Brother Web Connect

Overfør dine scannede billeder og dokumenter direkte til en webtjeneste uden brug af en computer.

- Ved scanning og overførsel af JPEG-filer er sort-hvid-scanning ikke tilgængelig.
- Ved scanning og overførsel af søgbare PDF- eller Microsoft Office-filer er sort-hvid- og gråtonescanning ikke tilgængelig.
- Ved scanning og overførsel af JPEG-filer scannes hver side som en separat fil.
- Overførte dokumenter gemmes i et album, der hedder **From_BrotherDevice**.

Oplysninger om begrænsninger, f.eks. størrelsen på eller antallet af dokumenter, der kan overføres, findes på webstedet for den pågældende tjeneste.

Hvis din brug af Web Connect er begrænset af funktionen Secure Function Lock (tilgængelig for visse modeller), kan du ikke overføre de scannede data.

1. Indlæs dit dokument.
2. Svirp til venstre eller højre, eller tryk på ◀ eller ▶ for at få vist [Web].

Tryk på [Web].



- Du kan også trykke på [Scan] > [til web].
- Hvis der vises oplysninger om internetforbindelsen på maskinens display, skal du læse oplysningerne og trykke på [OK].
- Af og til vises der opdateringer eller meddelelser på displayet om Brother Web Connect-funktioner. Læs oplysningerne, og tryk derefter på [OK].

3. Svirp til venstre eller højre, eller tryk på ◀ eller ▶ for at få vist den tjeneste, der er vært for den konto, du vil overføre til.

Tryk på tjenestens navn.

4. Svirp op eller ned, eller tryk på ▲ eller ▼ for at få vist dit kontonavn, og tryk derefter på det.
5. Hvis skærbilledet til indtastning af PIN-kode vises, skal du indtaste den firecifrede PIN-kode og trykke på [OK].
6. Tryk på [Overfør fra scanner].



Afhængigt af den tjeneste, du bruger, vises denne indstilling muligvis ikke.

7. Følg vejledningen på skærmen for at afslutte denne handling.



Relaterede informationer

- [Brother Web Connect](#)

Overførsel af et dokument fra en ekstern hukommelsesenhed ved hjælp af Brother Web Connect

Dokumenter, der er gemt på lagringsmedier (f.eks. et USB flash-drev), som er sluttet til maskinen, kan overføres direkte til en webtjeneste.

- Overførte dokumenter gemmes i et album, der hedder **From_BrotherDevice**.

Oplysninger om begrænsninger, f.eks. størrelsen på eller antallet af dokumenter, der kan overføres, findes på webstedet for den pågældende tjeneste.

Hvis du er begrænset bruger af Web Connect pga. funktionen Secure Function Lock (sikker funktionslås) (tilgængelig for visse modeller), kan du ikke overføre dokumenter, der er gemt på medier.

VIGTIGT

Fjern IKKE USB flash-drevet, mens meddelelsen vises på displayet. Ellers kan USB flash-drevet eller data, der er gemt på USB flash-drevet, blive beskadiget.



(For Hong Kong, Taiwan og Korea)

Brother Web Connect understøtter kun filnavne på engelsk. Filer, der er navngivet på lokalsproget, overføres ikke.

1. Sæt et USB flash-drev i maskinen.
Displayets skærm ændres automatisk.
2. Tryk på [Web].



- Hvis der vises oplysninger om internetforbindelsen på maskinens display, skal du læse oplysningerne og trykke på [OK].
- Af og til vises der opdateringer eller meddelelser på displayet om Brother Web Connect-funktioner. Læs oplysningerne, og tryk derefter på [OK].

3. Svirp til venstre eller højre, eller tryk på ◀ eller ▶ for at få vist den tjeneste, der er vært for den konto, du vil overføre til.
Tryk på tjenestens navn.
4. Svirp op eller ned, eller tryk på ▲ eller ▼ for at få vist dit kontonavn, og tryk derefter på det.
5. Hvis skærbilledet til indtastning af PIN-kode vises, skal du indtaste den firecifrede PIN-kode og trykke på [OK].
6. Tryk på [Overfør fra medie].
7. Følg vejledningen på skærmen for at afslutte denne handling.



Relaterede informationer

- [Brother Web Connect](#)

Hentning og udskrivning af dokumenter vha. Brother Web Connect

Dokumenter, der er blevet overført til din konto, kan downloades direkte til maskinen og udskrives. Dokumenter, som andre brugere har overført til deres egne konti til deling, kan også downloades til din maskine og udskrives, hvis blot du har visningstilladelse til dokumenterne. Visse tjenester tillader gæsteb brugere at få vist offentligt tilgængelige dokumenter. Når du opretter adgang til en tjeneste eller en konto som gæsteb bruger, kan du få vist dokumenter, som ejeren har gjort offentligt tilgængelige (dvs. der er ingen visningsbegrænsninger).

For at hente andre brugeres dokumenter skal du have adgangstilladelse til at få vist de pågældende album eller dokumenter.

Hvis du er en begrænset bruger af Web Connect pga. funktionen Secure Function Lock (tilgængelig for visse modeller), kan du ikke hente dataene.

Begrænsningsfunktionen på siden Secure Function Lock gælder for udskriftsjob med Web Connect.



For Hongkong, Taiwan og Korea

Brother Web Connect understøtter kun filnavne på engelsk. Filer, der er navngivet på lokalsproget, downloades ikke.



Relaterede informationer

- [Brother Web Connect](#)
 - [Download og udskriv vha. webtjenester](#)
 - [Hentning og udskrivning af Brother CreativeCenter-skabeloner](#)

Download og udskriv vha. webtjenester

Du kan finde oplysninger om skabeloner på Brother CreativeCenter ►► *Relaterede informationer*

1. Svirp til venstre eller højre, eller tryk på ◀ eller ▶ for at få vist [Web].

Tryk på [Web].



- Hvis der vises oplysninger om internetforbindelsen på maskinens display, skal du læse oplysningerne og trykke på [OK].
- Af og til vises der opdateringer eller meddelelser på displayet om Brother Web Connect-funktioner. Læs oplysningerne, og tryk derefter på [OK].

2. Svirp til venstre eller højre, eller tryk på ◀ eller ▶ for at få vist den tjeneste, der er vært for det dokument, du vil downloade og udskrive.

Tryk på tjenestens navn.

3. Svirp op eller ned, eller tryk på ▲ eller ▼ for at få vist dit kontonavn, og tryk derefter på det. Hvis skærbilledet til indtastning af PIN-kode vises, skal du indtaste den firecifrede PIN-kode og trykke på [OK].
4. Tryk på [Hent til udskriv.].
5. Svirp op eller ned, eller tryk på ▲ eller ▼ for at få vist det ønskede album, og tryk derefter på det.



- Et album er en samling dokumenter. Det faktiske udtryk kan dog variere afhængig af den tjeneste du bruger. Når du bruger Evernote®, skal du vælge notesbogen og derefter vælge noten.
- Visse tjenester kræver ikke, at dokumenter gemmes i album. Vælg [Vis usorterede filer] for at vælge dokumenter, der ikke er gemt i album. Du kan ikke downloade dokumenter fra andre brugere, hvis dokumenterne ikke er gemt i et album.

6. Tryk på miniaturen af det dokument, du vil udskrive. Kontrollér dokumentet på displayet, og tryk på [OK]. Vælg yderligere dokumenter, der skal udskrives (du kan vælge op til 10 dokumenter).
7. Tryk på [OK], når du er færdig.
8. Følg vejledningen på skærmen for at afslutte denne handling.



Relaterede informationer

- [Hentning og udskrivning af dokumenter vha. Brother Web Connect](#)

Relaterede emner:

- [Hentning og udskrivning af Brother CreativeCenter-skabeloner](#)

Hentning og udskrivning af Brother CreativeCenter-skabeloner

Brother CreativeCenter er ikke tilgængelig i alle lande.

1. Svirp til venstre eller højre, eller tryk på ◀ eller ▶ for at få vist [Apps].

Tryk på [Apps].



- Hvis der vises oplysninger om internetforbindelsen på maskinens display, skal du læse dem og trykke på [OK].
- Af og til vises der opdateringer eller meddelelser på displayet om Brother Web Connect-funktioner. Læs oplysningerne, og tryk derefter på [OK].

2. Tryk på [Udskriv "CreativeCenter"-skabeloner].
3. Svirp op eller ned, eller tryk på ▲ eller ▼ for at få vist den ønskede kategori, og tryk derefter på den.
4. Vælg den ønskede fil. Indtast det antal kopier, der skal udskrives, og tryk derefter på [OK]. Gentag dette trin, indtil du har valgt alle de filer, du vil udskrive.
5. Tryk på [OK], når du er færdig.



Hvis der vises oplysninger om anbefalede udskriftsindstillinger på maskinens display, skal du læse oplysningerne og trykke på [OK].

6. Følg vejledningen på skærmen for at afslutte denne handling.



Relaterede informationer

- [Hentning og udskrivning af dokumenter vha. Brother Web Connect](#)

Relaterede emner:

- [Download og udskriv vha. webtjenester](#)

Download og lagring af et dokument fra en ekstern hukommelsesenhed ved hjælp af Brother Web Connect

JPEG-, PDF- og Microsoft Office-filer kan downloades fra en tjeneste og gemmes direkte på lagringsmedier, der er sluttet til maskinen. Dokumenter, som andre brugere har overført til deres egne konti til deling, kan også downloades til din maskine, hvis blot du har visningstilladelse til dokumenterne. Visse tjenester tillader gæsteb brugere at få vist offentligt tilgængelige dokumenter. Når du opretter adgang til en tjeneste eller en konto som gæsteb bruger, kan du få vist dokumenter, som ejeren har gjort offentligt tilgængelige (dvs. der er ingen visningsbegrænsninger).

- Kontrollér, at der er tilstrækkelig plads på USB flash-drevet.
- For at hente andre brugeres dokumenter skal du have adgangstilladelse til at få vist de pågældende album eller dokumenter.
- Hentede filer omdøbes efter den aktuelle dato. Eksempelvis kommer det første billede, der gemmes den 1. juli, til at hedde 07010001.jpg. Bemærk, at regionsindstillingen også bestemmer datoformatet i filnavnet.
- Billeder gemmes i mappen "BROTHER", som ligger på mediets rodniveau.

VIGTIGT

Fjern IKKE USB flash-drevet, mens meddelelsen vises på displayet. Ellers kan USB flash-drevet eller data, der er gemt på USB flash-drevet, blive beskadiget.

1. Sæt et USB flash-drev i maskinen.

Displayets skærm ændres automatisk.

2. Tryk på [Web].



- Hvis der vises oplysninger om internetforbindelsen på maskinens display, skal du læse oplysningerne og trykke på [OK].
- Af og til vises der opdateringer eller meddelelser på displayet om Brother Web Connect-funktioner. Læs oplysningerne, og tryk derefter på [OK].

3. Svirp til venstre eller højre, eller tryk på ◀ eller ▶ for at få vist den tjeneste, der er vært for det dokument, du vil downloade.

Tryk på tjenestens navn.

4. Svirp op eller ned, eller tryk på ▲ eller ▼ for at få vist dit kontonavn, og tryk derefter på det. Hvis skærmbilledet til indtastning af PIN-kode vises, skal du indtaste den firecifrede PIN-kode og trykke på [OK].

5. Tryk på [Hent til medie].

6. Følg vejledningen på skærmen for at afslutte denne handling.



- Et album er en samling dokumenter. Det faktiske udtryk kan dog variere afhængig af den tjeneste du bruger. Når du bruger Evernote®, skal du vælge notesbogen og derefter vælge noten.
- Visse tjenester kræver ikke, at dokumenter gemmes i album. Vælg [Vis usorterede filer] for at vælge dokumenter, der ikke er gemt i album. Du kan ikke downloade dokumenter fra andre brugere, hvis dokumenterne ikke er gemt i et album.



Relaterede informationer

- [Brother Web Connect](#)

Faxvideresendelse til cloud eller e-mail

- Brug funktionen Faxvideresendelse til cloud til automatisk at videresende indgående faxmeddelelser til dine konti hos tilgængelige onlinetjenester.

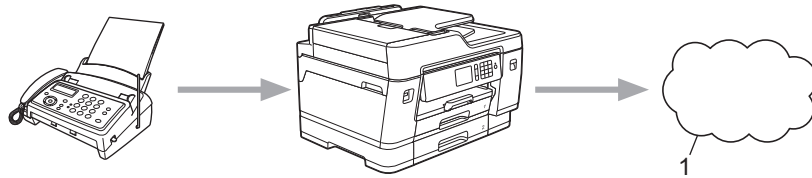

1. Webtjeneste

- Brug funktionen Faxvideresendelse til e-mail til automatisk at videresende indgående faxmeddelelser til en indbakke som vedhæftede filer til e-mail.

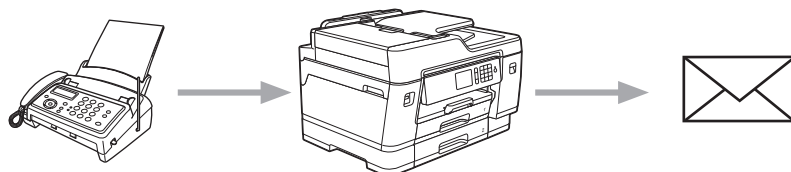

Relaterede informationer

- [Brother Web Connect](#)
 - [Aktivering af faxvideresendelse til cloud eller e-mail](#)
 - [Deaktivering af faxvideresendelse til cloud eller e-mail](#)

Aktivering af faxvideresendelse til cloud eller e-mail

Aktiver funktionen Faxvideresendelse for automatisk at videresende indgående faxmeddelelser til enten en onlinetjeneste eller en indbakke som vedhæftede filer til e-mail.

- Denne funktion er kun tilgængelige for faxmeddelelser i sort-hvid.
- Hvis du aktiverer Faxvideresendelse, kan du ikke bruge følgende funktioner:
 - [Send fax]
 - [Fax lager]
 - [PC fax modtag]

1. Svirp til venstre eller højre, eller tryk på ◀ eller ▶ for at få vist [Apps].

Tryk på [Apps].



- Hvis der vises oplysninger om internetforbindelsen på maskinens display, skal du læse dem og trykke på [OK].
- Af og til vises der opdateringer eller meddelelser på displayet om Brother Web Connect-funktioner. Læs oplysningerne, og tryk derefter på [OK].

2. Tryk på [Faxvideresendelse til Cloud/E-mail].



- Hvis der vises oplysninger om [Faxvideresendelse til Cloud/E-mail], skal du læse dem og trykke på [OK].

3. Tryk på [Til].

4. Tryk på [Videresend til Cloud] eller [Videresend til e-mail].

- Hvis du har valgt [Videresend til Cloud], skal du vælge den onlinetjeneste, du ønsker skal modtage faxmeddelelserne, og derefter angive navnet på din konto.
- Hvis du har valgt [Videresend til e-mail], skal du vælge den e-mailadresse, hvor du vil modtage faxmeddelelserne som vedhæftede filer til e-mail.

5. Følg vejledningen på skærmen for at afslutte denne handling.



Relaterede informationer

- [Faxvideresendelse til cloud eller e-mail](#)

Relaterede emner:

- [Hukommelsesmodtagefunktioner](#)

Deaktivering af faxvideresendelse til cloud eller e-mail

Deaktiver faxvideresendelse til cloud eller e-mail for at stoppe automatisk videresendelse af indgående faxmeddelelser til enten en onlinetjeneste eller en indbakke som vedhæftet fil til e-mail.

Du kan ikke deaktivere faxvideresendelse, hvis der stadig er modtagne faxmeddelelser i maskinens hukommelse.

1. Svirp til venstre eller højre, eller tryk på ◀ eller ▶ for at få vist [Apps].

Tryk på [Apps].



- Hvis der vises oplysninger om internetforbindelsen på maskinens display, skal du læse dem og trykke på [OK].
- Af og til vises der opdateringer eller meddelelser på displayet om Brother Web Connect-funktioner. Læs oplysningerne, og tryk derefter på [OK].

2. Tryk på [Faxvideresendelse til Cloud/E-mail].



Hvis der vises oplysninger om [Faxvideresendelse til Cloud/E-mail], skal du læse dem og trykke på [OK].

3. Tryk på [Fra].

4. Tryk på [OK].



Relaterede informationer

- [Faxvideresendelse til cloud eller e-mail](#)

Google Cloud Print

- [Oversigt over Google Cloud Print](#)
- [Før brug af Google Cloud Print](#)
- [Udskrivning fra Google Chrome™ eller Chrome OS™](#)
- [Udskriv fra Google Drive™ til mobil](#)
- [Udskrivning fra Gmail™ webmailtjeneste til mobil](#)

Oversigt over Google Cloud Print

Google Cloud Print™ er en Google-tjeneste, som gør det muligt at udskrive til en printer, der er registreret til din Google-konto vha. en netværkskompatibel enhed (som f.eks. en mobiltelefon eller computer) uden at installere printerdriverne på enheden.

For at kunne udskrive fra Android™-apps skal Google Cloud Print™-appen være installeret fra Google Play™ Butik.

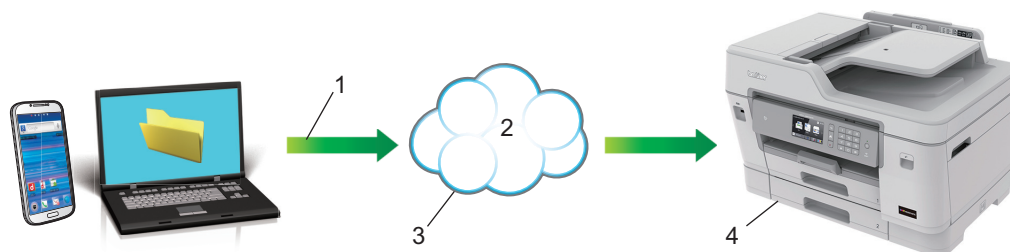

1. Udskrivningsanmodning
2. Internet
3. Google Cloud Print™
4. Udskrivning



Relaterede informationer

- [Google Cloud Print](#)

Før brug af Google Cloud Print

- [Netværksindstillinger til brug af Google Cloud Print](#)
- [Registrer maskinen med Google Cloud Print vha. Google Chrome™](#)
- [Registrer maskinen med Google Cloud Print vha. Web Based Management](#)

Netværksindstillinger til brug af Google Cloud Print

For at kunne bruge Google Cloud Print™ skal Brother-maskinen være forbundet til et netværk, der har adgang til internettet enten via en kabelbaseret eller trådløs forbindelse. Se *Hurtig installationsvejledning* eller relaterede emner i denne brugsanvisning for at tilslutte og konfigurere maskinen korrekt.



Relaterede informationer

- [Før brug af Google Cloud Print](#)

Registrer maskinen med Google Cloud Print vha. Google Chrome™

Kontroller, at du allerede har oprettet en Google-konto. Hvis du ikke har en konto, kan du gå ind på Googles websted (<https://accounts.google.com/signup>) fra en computer eller mobilenhed og oprette en konto.
Kontroller, at Brother-maskinen ikke arbejder, før du starter registreringsprocessen.



Trinnene i dette afsnit er eksempler til Windows-brugere.

Skærbillederne på din computer kan variere afhængigt af dit operativsystem og miljø.

1. Åbn Google Chrome™ på computeren.
2. Log på din Google-konto.
3. Klik på Google Chrome™-menuikonet og derefter på **Indstillinger > Vis avancerede indstillinger...**
4. Klik på **Google Cloud Print > Valgmuligheder**.
5. Følg vejledningen på skærmen for at registrere maskinen.
6. Tryk på knappen [OK], når der vises en bekræftelsesmeddelelse på maskinen.



Hvis bekræftelsesmeddelelsen ikke vises på maskinens display, skal du gentage disse trin.

7. Når Brother-maskinen er registreret, vises den i feltet **Mine enheder**.



Relaterede informationer

- [Før brug af Google Cloud Print](#)

Registrer maskinen med Google Cloud Print vha. Web Based Management

Kontroller, at du allerede har oprettet en Google-konto. Hvis du ikke har en konto, kan du gå ind på Googles websted (<https://accounts.google.com/signup>) fra en computer eller mobilenhed og oprette en konto.

Kontroller, at Brother-maskinen ikke arbejder, før du starter registreringsprocessen.

Før du begynder at registrere maskinen, skal du kontrollere, at dato og klokkeslæt er indstillet korrekt på maskinens kontrolpanel. ►► *Relaterede informationer*

1. Kontroller, at Brother-maskinen er sluttet til det samme netværk som computeren eller mobilenheden.
2. Start din webbrowser.
Indtast "http://maskinens IP-adresse" på browserens adresselinje (hvor "maskinens IP-adresse" er IP-adressen for maskinen eller printserverens navn). F.eks. <https://192.168.1.2>
Hvis maskinen spørger om en adgangskode, skal du skrive den og derefter klikke på .
3. Klik på fanen **Network (Netværk)**.
4. Klik på menuen **Protocol (Protokol)** i venstre navigationslinje.
5. Kontroller, at **Google Cloud Print** er valgt, og klik derefter på **Advanced Settings (Avancerede indstillinger)**.
6. Kontroller, at **Status** er indstillet til **Enabled (Aktiveret)**. Klik på **Register (Registrer)**.
7. Når en bekræftelsesmeddelelse vises på maskinens display, skal du trykke på [OK].



Hvis bekræftelsesmeddelelsen ikke vises på din maskines display, skal du gentage disse trin.

8. Klik på **Google**.
9. Logon-skærbilledet til Google Cloud Print™ vises. Log på med din Google-konto, og følg vejledningen på skærmen for at registrere maskinen.
10. Når du er færdig med at registrere maskinen, skal du vende tilbage til skærbilledet Web Based Management og kontrollere, at **Registration Status (Registreringsstatus)** er indstillet til **Registered (Registreret)**.



Hvis maskinen understøtter Secure Function Lock (sikker funktionslås), er det muligt at udskrive via Google Cloud Print™, selvom PC-udskrivning er begrænset for den enkelte bruger. For at begrænse udskrivning via Google Cloud Print™ skal du deaktivere Google Cloud Print™ vha. Web Based Management eller indstille funktionen Secure Function Lock (sikker funktionslås) til Offentlig tilstand og derefter begrænse udskrivning for offentlige brugere. ►► *Relaterede informationer*



Relaterede informationer

- [Før brug af Google Cloud Print](#)

Relaterede emner:

- [Indstilling af dato og klokkeslæt](#)
- [Konfiguration af Secure Function Lock 3.0 med Web Based Management](#)

Udskrivning fra Google Chrome™ eller Chrome OS™

1. Kontroller, at din Brother-maskine er tændt.
2. Åbn den webside, du vil udskrive.
3. Klik på Google Chrome™-menuikonet.
4. Klik på **Print (Udskriv)**.
5. Vælg maskinen i printerlisten.
6. Skift udskrivningsindstillinger efter behov.
7. Klik på **Print (Udskriv)**.



Relaterede informationer

- [Google Cloud Print](#)

Udskriv fra Google Drive™ til mobil

1. Kontroller, at din Brother-maskine er tændt.
2. Åbn Google Drive™ fra din Android™ - eller iOS-enheds webbrowser.
3. Åbn det dokument, du vil udskrive.
4. Tryk på menuikonet.
5. Tryk på **Print (Udskriv)**.
6. Vælg maskinen i printerlisten.
7. Skift udskrivningsindstillinger efter behov.
8. Tryk på  eller **Print (Udskriv)**.



Relaterede informationer

- [Google Cloud Print](#)

Udskrivning fra Gmail™ webmailtjeneste til mobil

1. Kontroller, at din Brother-maskine er tændt.
2. Gå ind på Gmail™ webmailtjeneste fra din Android™ - eller iOS-enheds webbrowser.
3. Åbn den e-mail, du vil udskrive.
4. Tryk på menuikonet.



Hvis **Print (Udskriv)** vises ud for den vedhæftede fils navn, kan du også udskrive den vedhæftede fil. Tryk på **Print (Udskriv)**, og følg derefter vejledningen på din mobilenhed.

5. Tryk på **Print (Udskriv)**.
6. Vælg maskinen i printerlisten.
7. Skift udskrivningsindstillinger efter behov.
8. Tryk på  eller **Print (Udskriv)**.



Relaterede informationer

- [Google Cloud Print](#)

AirPrint

- [Oversigt over AirPrint](#)
- [Før brug af AirPrint \(macOS\)](#)
- [Udskrivning med AirPrint](#)
- [Scanning med AirPrint \(macOS\)](#)
- [Afsendelse af en faxmeddelelse med AirPrint \(macOS\)](#)

Oversigt over AirPrint

AirPrint er en udskrivningsløsning for Apple-operativsystemer, der giver dig mulighed for at udskrive fotos, e-mail, websider og dokumenter fra din iPad, iPhone, iPod touch og Mac-computer, uden du behøver at installere en driver.

AirPrint giver dig også mulighed for at sende faxmeddelelser direkte fra din Mac-computer uden at udskrive dem, og du kan scanne dokumenter til din Mac-computer.

Se Apples websted for at få flere oplysninger.

Anvendelse af mærket Works with Apple betyder, at et tilbehør er designet til at fungere specifikt med den teknologi, der identificeres i mærket, og at udvikleren har certificeret, at tilbehøret lever op til Apple-standarderne for ydeevne.



Relaterede informationer

- [AirPrint](#)

Før brug af AirPrint (macOS)

Før du udskriver i macOS, skal du tilføje Brother-maskinen på Mac-computerens liste over printere.

1. Vælg **Systemindstillinger** i Apple-menuen.
2. Klik på **Printere & scannere**.
3. Klik på ikonet + under vinduet Printere til venstre.
Hvis skærmen **Tilføj** vises.
4. Vælg Brother-maskinen, og vælg derefter **AirPrint** i pop op-menuen **Brug**.
5. Klik på **Tilføj**.



Relaterede informationer



- [AirPrint](#)

Udskrivning med AirPrint

- [Udskrivning fra iPad, iPhone eller iPod touch](#)
- [Udskrivning med AirPrint \(macOS\)](#)

Udskrivning fra iPad, iPhone eller iPod touch

Proceduren for udskrivning kan variere afhængigt af programmet. I eksemplet nedenfor bruges Safari.

1. Kontroller, at din Brother-maskine er tændt.
2. Brug Safari til at åbne den side, du vil udskrive.
3. Tryk på  eller .
4. Tryk på **Udskriv**.
5. Kontroller, at din Brother-maskine er valgt.
6. Hvis der er valgt en anden maskine (eller ingen printer), skal du trykke på **Printer**.
En liste over tilgængelige maskiner vises.
7. Tryk på maskinens navn i listen.
8. Vælg de ønskede indstillinger, f.eks. antal sider til udskrivning og 2-sidet udskrivning (hvis understøttet af maskinen).
9. Tryk på **Udskriv**.



Relaterede informationer

- [Udskrivning med AirPrint](#)

Udskrivning med AirPrint (macOS)

Proceduren for udskrivning kan variere afhængigt af programmet. I eksemplet nedenfor bruges Safari. Før du udskriver, skal du kontrollere, at Brother-maskinen er på Mac-computerens liste over printere.

1. Kontroller, at din Brother-maskine er tændt.
2. Gå til din Mac computer, og brug Safari til at åbne den side, der skal udskrives.
3. Klik på menuen **Arkiv**, og vælg dernæst **Udskriv**.
4. Kontroller, at din Brother-maskine er valgt. Hvis der er valgt en anden maskine (eller ingen printer), skal du klikke på pop op-menuen **Printer** og derefter vælge Brother-maskinen.
5. Vælg de ønskede indstillinger, f.eks. antal sider til udskrivning og 2-sidet udskrivning (hvis understøttet af maskinen).
6. Klik på **Udskriv**.



Relaterede informationer

- [Udskrivning med AirPrint](#)

Relaterede emner:

- [Før brug af AirPrint \(macOS\)](#)

Scanning med AirPrint (macOS)

Før du scanner, skal du kontrollere, at Brother-maskinen er på Mac-computerens liste over scannere.

1. Læg dokumentet i.
2. Vælg **Systemindstillinger** i Apple-menuen.
3. Klik på **Printere & scannere**.
4. Vælg Brother-maskinen på listen over scannere.
5. Klik på fanen **Scan**, og klik derefter på knappen **Åbn scanner...**
Skærbilledet Scanner vises.
6. Hvis du anbringer dokumentet i ADF'en, skal du markere afkrydsningsfeltet **Brug dokumentindfører** og derefter vælge størrelsen på dit dokument fra pop op-menuen med indstillinger for scanningsstørrelsen.
7. Vælg destinationsmappen eller destinationsprogrammet i pop op-menuen med indstillinger for destination.
8. Klik på **Vis info** for at ændre scanningsindstillingerne efter behov.
Du kan beskære billedet manuelt ved at trække musemarkøren hen over den del, som du vil scanne fra scannerglasset.
9. Klik på **Scan**.



Relaterede informationer

- [AirPrint](#)

Relaterede emner:

- [Før brug af AirPrint \(macOS\)](#)

Afsendelse af en faxmeddelelse med AirPrint (macOS)

Kontrollér, at Brother-maskinen er på Mac-computerens liste over printere. I eksemplet nedenfor bruges Apple TextEdit.



- AirPrint understøtter kun faxdokumenter i sort-hvid.
- Maskinen understøtter funktionen Secure Function Lock (sikker funktionslås). Afsendelse af faxmeddelelser via AirPrint er ikke muligt, hvis faxtransmission er begrænset for hver bruger.

1. Kontroller, at din Brother-maskine er tændt.
2. Åbn den fil, du vil sende som en fax, på din Mac-computer.
3. Klik på menuen **Arkiv**, og vælg dernæst **Udskriv**.
4. Klik på pop op-menuen **Printer**, og vælg derefter **Brother MFC-XXXX - Fax** (hvor XXXX er navnet på din model).
5. Indtast faxens modtagerinformation.
6. Klik på **Fax**.



Relaterede informationer

- [AirPrint](#)

Relaterede emner:

- [Før brug af AirPrint \(macOS\)](#)

Mobiludskrivning for Windows

Mobiludskrivning for Windows er en funktion til trådløs udskrivning fra din Windows mobilenhed. Du kan oprette forbindelse til samme netværk, som Brother-maskinen er forbundet til, og udskrive uden at installere printerdriveren på enheden. Mange Windows-apps understøtter denne funktion.

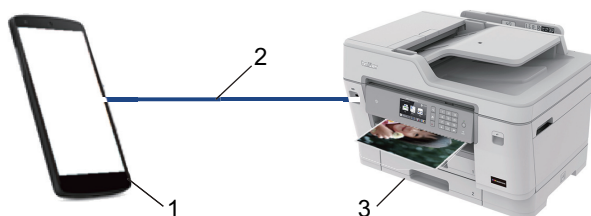

1. Windows-mobilenhed (Windows 10-mobil eller nyere)
2. Wi-Fi®-forbindelse
3. Brother-maskinen



Relaterede informationer

- [Mobil/Web Connect](#)

Mopria® Print Service

Mopria® Print Service er en udskrivningsfunktion på mobilenheder til Android™ (Android™ version 4.4 eller nyere), der er udviklet af Mopria® Alliance. Med denne tjeneste kan du oprette forbindelse til samme netværk som din maskine og udskrive uden yderligere konfiguration. Mange Android™-apps understøtter udskrivning.

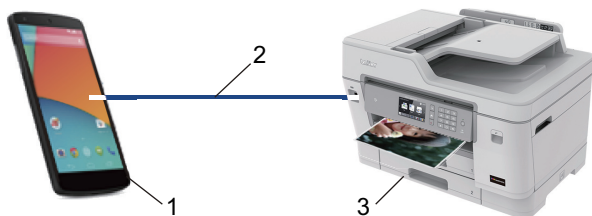

1. Android™ 4.4 eller nyere
2. Wi-Fi®-forbindelse
3. Brother-maskinen

Du skal downloade Mopria® Print Service fra Google Play™ Butik og installere den på din Android™-enhed. Husk, at du skal aktivere tjenesten, før du kan bruge den.



Relaterede informationer

- [Mobil/Web Connect](#)

Brother iPrint&Scan til mobilenheder

Brug Brother iPrint&Scan til udskrivning og scanning fra forskellige mobilenheder.

- Til Android™-enheder

Med Brother iPrint&Scan kan du bruge Brother-maskinens funktioner direkte fra din Android™-enhed uden at bruge en computer.

Download og installer Brother iPrint&Scan fra Google Play™ Store-app.

- Til alle iOS-enheder, herunder iPhone, iPad og iPod touch

Med Brother iPrint&Scan kan du bruge Brother-maskinens funktioner direkte fra din iOS-enhed.

Download og installer Brother iPrint&Scan fra App Store.

- For Windows-enheder

Med Brother iPrint&Scan kan du bruge Brother-maskinens funktioner direkte fra din Windows-enhed uden at bruge en computer.

Download og installer Brother iPrint&Scan fra Microsoft Store.

Mere detaljeret information, gå til support.brother.com/ips.



Relaterede informationer

- [Mobil/Web Connect](#)

Relaterede emner:

- [Brother iPrint&Scan til Windows og Mac](#)

Near-Field Communication (NFC)

Near Field Communication (NFC) forenkler transaktioner, dataudveksling og trådløse forbindelser mellem to enheder, der er tæt på hinanden.

Hvis din Android™-enhed har NFC aktiveret, kan du udskrive data (fotos, PDF-filer, tekstfiler, websider og e-mailmeddelelser) fra enheden eller scanne fotos og dokumenter til enheden ved at berøre NFC-symbolet på maskinens betjeningspanel med den.

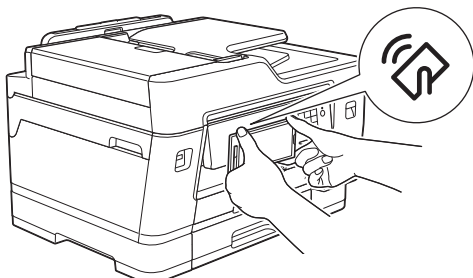

Du skal downloade og installere Brother iPrint&Scan på din Android™-enhed for at bruge denne funktion.



Relaterede informationer

- [Mobil/Web Connect](#)

Relaterede emner:

- [Oversigt over betjeningspanelet](#)

ControlCenter

Brug Brothers ControlCenter-softwarehjælpeprogram til hurtigt at opnå adgang til dine ofte anvendte programmer. Med ControlCenter får du direkte adgang til specifikke programmer.

- [ControlCenter4 \(Windows\)](#)

ControlCenter4 (Windows)

- [Ændring af betjeningstilstand for ControlCenter4 \(Windows\)](#)
- [Scanning med ControlCenter4 Starttilstand \(Windows\)](#)
- [Scanning med ControlCenter4 Avanceret tilstand \(Windows\)](#)
- [Opsætning af Brother-maskinen med ControlCenter4 \(Windows\)](#)
- [Oprettelse af en brugerdefineret fane med ControlCenter4 Avanceret tilstand \(Windows\)](#)
- [Opsætning af Brother-maskinen fra din computer \(Windows\)](#)
- [Konfiguration af maskinens adressebog med ControlCenter4 \(Windows\)](#)

Ændring af betjeningstilstand for ControlCenter4 (Windows)

ControlCenter4 har to driftstilstande: **Starttilstand** og **Avanceret tilstand**. Du kan til enhver tid ændre tilstand.

Starttilstand

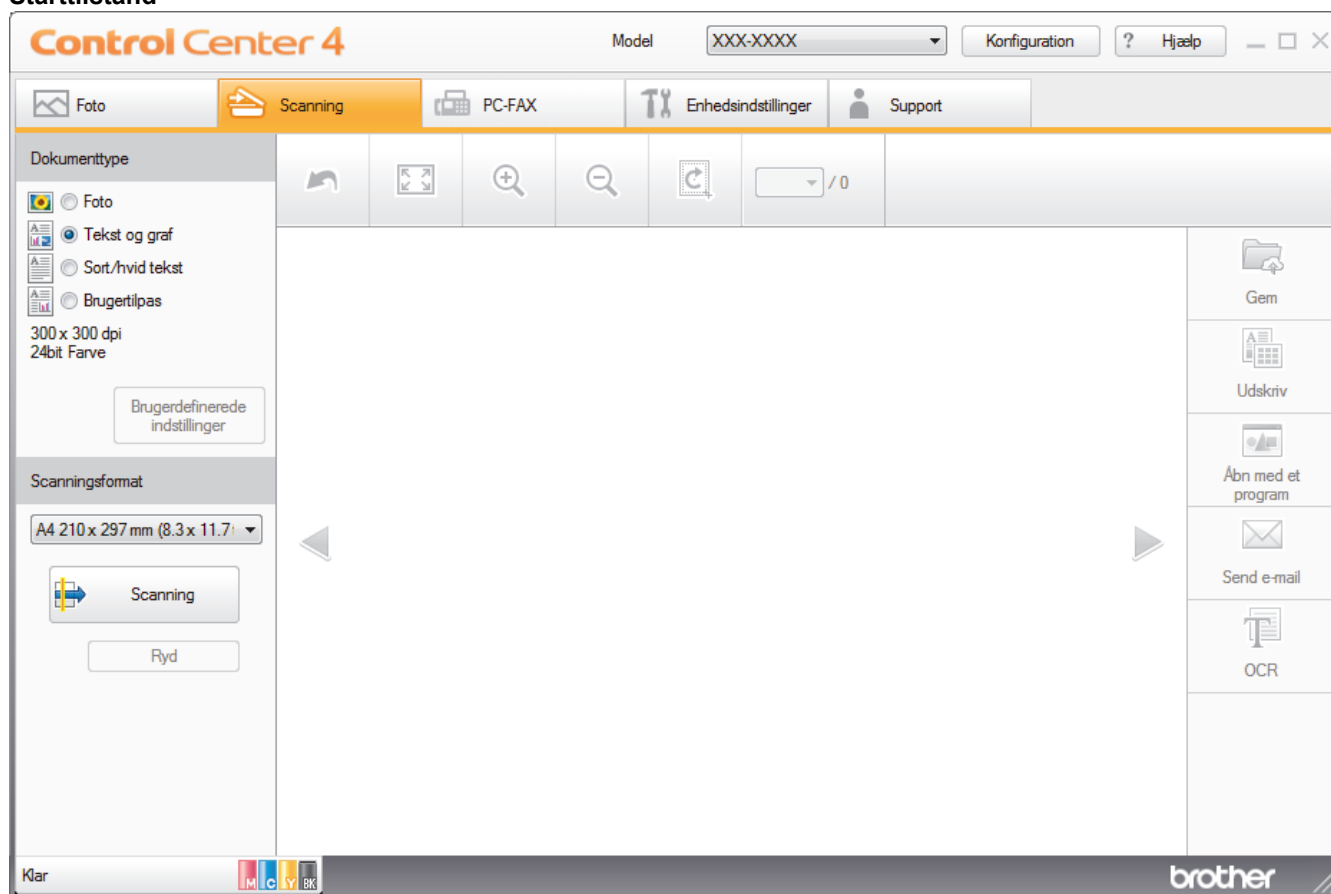

Avanceret tilstand



- **Starttilstand**
ControlCenter4 Home-tilstanden giver dig nem adgang til din maskines primærfunktioner.
- **Avanceret tilstand**

ControlCenter4 Advanced-tilstanden giver dig mere kontrol over detaljerne i din maskines funktioner og tillader dig at tilpasse enkeltknaps scan-handlinger.

Sådan ændres betjeningstilstand:

1. Klik på ikonet  (**ControlCenter4**) på proceslinjen, og vælg derefter **Åbn**.
2. Klik på knappen **Konfiguration** og vælg derefter **Vælg tilstand**.
3. Dialogboksen til valg af tilstand vises. Vælg indstillingen **Starttilstand** eller **Avanceret tilstand**.

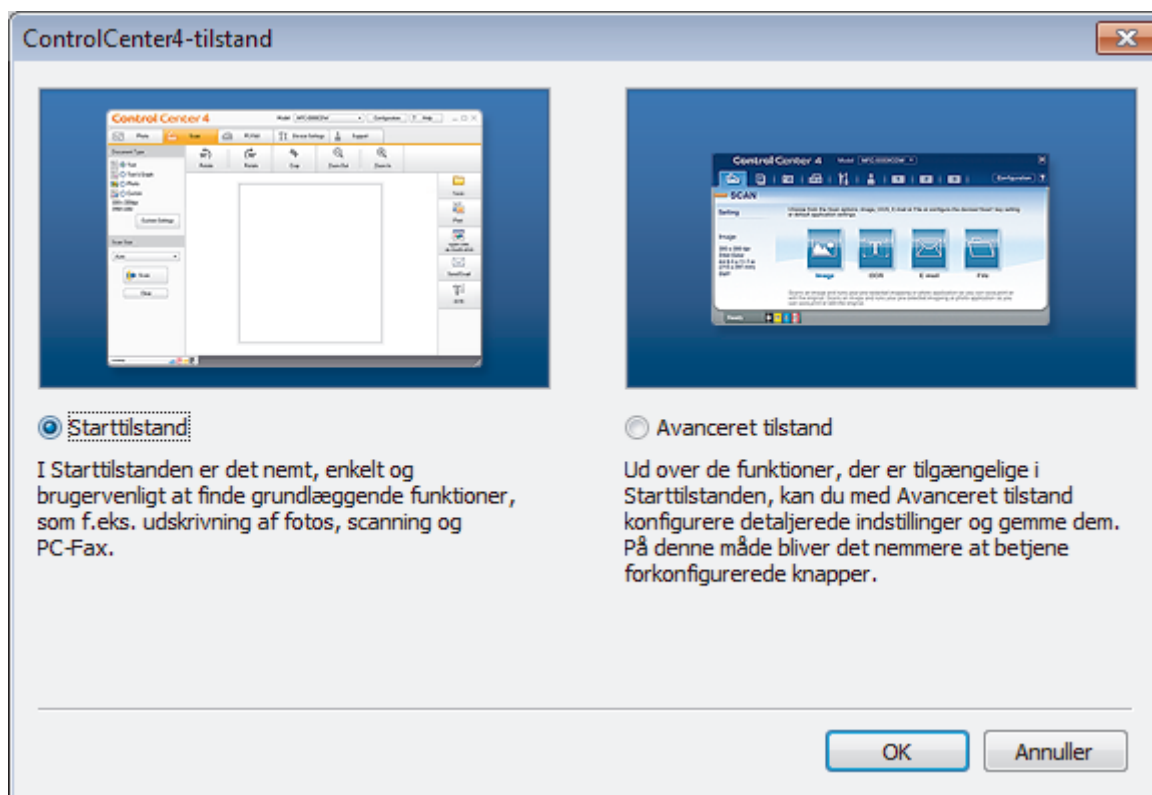

4. Klik på **OK**.

Relaterede informationer

- [ControlCenter4 \(Windows\)](#)

Relaterede emner:

- [Scanning med ControlCenter4 Starttilstand \(Windows\)](#)
- [Scanning med ControlCenter4 Avanceret tilstand \(Windows\)](#)

Scanning med ControlCenter4 Starttilstand (Windows)

Brug starttilstanden i ControlCenter4 for at få adgang til din maskines hovedfunktioner.

- [Scanning med ControlCenter4 Starttilstand \(Windows\)](#)
- [Lagring af scannede data i en mappe som en PDF-fil med ControlCenter4 Starttilstand \(Windows\)](#)
- [Automatisk scanning af begge sider af et dokument med ControlCenter4 Starttilstand \(Windows\)](#)
- [Scanningsindstillinger for ControlCenter4 Starttilstand \(Windows\)](#)
- [Ændring af betjeningstilstand for ControlCenter4 \(Windows\)](#)

Scanning med ControlCenter4 Avanceret tilstand (Windows)

ControlCenter4 Advanced-tilstanden giver dig mere kontrol over detaljerne i din maskines funktioner og tillader dig at tilpasse enkeltknaps scan-handlinger.

- [Scanning af fotos og grafik med ControlCenter4 Avanceret tilstand \(Windows\)](#)
- [Lagring af scannede data i en mappe som en PDF-fil med ControlCenter4 Avanceret tilstand \(Windows\)](#)
- [Automatisk scanning af begge sider af et dokument med ControlCenter4 Avanceret tilstand \(Windows\)](#)
- [Scan begge sider af et ID-kort vha. ControlCenter4 Advanced-tilstand \(Windows\)](#)
- [Scanning til en vedhæftet fil i en e-mail med ControlCenter4 Avanceret tilstand \(Windows\)](#)
- [Scanning til redigerbar tekstfil \(OCR\) med ControlCenter4 Avanceret tilstand \(Windows\)](#)
- [Scanning til en Office-fil vha. ControlCenter4 Avanceret tilstand \(Windows\)](#)
- [Scanningsindstillinger for ControlCenter4 Avanceret tilstand \(Windows\)](#)
- [Ændring af betjeningstilstand for ControlCenter4 \(Windows\)](#)

Opsætning af Brother-maskinen med ControlCenter4 (Windows)



Hvis Secure Function Lock (sikker funktionslås) er indstillet til Til, kan du ikke benytte fjernkonfiguration.

1. Klik på ikonet  (ControlCenter4) på proceslinjen, og klik derefter på **Åbn**.
2. Klik på fanen **Enhedsindstillinger**.
3. Klik på knappen **Fjernindstilling**.
4. Konfigurer indstillingerne efter behov.

The screenshot shows the 'Fjerninstallationsprogram - XXX-XXXX' window. The left pane shows a tree view with 'Gen. opsætning' selected. The right pane is titled 'Gen. opsætning' and contains the following settings:

- Tjek papir:** Til, Fra
- Volume:** Ring: Med, Bip: Lav, Højtaler: Med
- LCD-indstill.:** Baggrundsllys: Lys, Dæmp Timer: 30 Sek
- Dvale:** 1 Min
- Autosluk:** 2 t

Buttons at the bottom: Export, Import, Print, OK, Annuller, Udfør.

Export

Klik for at gemme de nuværende konfigurationsindstillinger som en fil.



Klik **Export** til at gemme din adressebog eller alle indstillinger for din maskine.

Import

Klik for at importere en fil og læse dens indstillinger.

Print

Klik for at udskrive de udvalgte elementer på maskinen. Du kan ikke udskrive dataene, før de er uploadet til maskinen. Klik **Udfør** for at uploade de nye data til maskinen, og tryk derefter på **Print**.

OK

Klik for at starte upload af data til maskinen, og forlad derefter fjernkonfigurationsprogrammet. Hvis der dukker en fejlmeddelelse op, bekræft, at dine data er korrekte, og klik derefter på **OK**.

Annuller

Klik for at forlade fjernkonfigurationsprogrammet uden at uploade data til maskinen.

Udfør

Klik for at uploade data til maskinen uden at forlade fjernkonfigurationsprogrammet.

5. Klik på **OK**.

- Hvis din computer er beskyttet af en firewall og ude af stand til at bruge fjernkonfiguration, skal du muligvis konfigurere firewallindstillingerne til at tillade kommunikation via portnumrene 137 og 161.
- Hvis du anvender Windows Firewall, og du installerede Brother-softwaren og -driverne fra installationsdisken, er de nødvendige firewallindstillinger allerede foretaget.



Relaterede informationer

- [ControlCenter4 \(Windows\)](#)
 - [Fjernkonfiguration \(Windows\)](#)
-

Oprettelse af en brugerdefineret fane med ControlCenter4 Avanceret tilstand (Windows)

Du kan oprette op til tre tilpassede faner, som hver kan inkludere op til fem tilpassede knapper med dine foretrukne indstillinger.

Markér **Avanceret tilstand** som tilstandsindstilling for ControlCenter4.

1. Klik på ikonet  (**ControlCenter4**) på proceslinjen, og klik derefter på **Åbn**.
2. Klik på knappen **Konfiguration**, og vælg derefter **Opret brugerdefineret fane**.
Der oprettes en brugerdefineret fane.
3. Hvis du vil ændre navnet på en brugerdefineret fane, skal du højreklikke på fanen og vælge **Omdøb brugerdefineret fane**.
4. Klik på knappen **Konfiguration**, vælg **Opret brugerdefineret knap**, og vælg derefter den knap, du vil oprette.
Dialogboksen med indstillinger vises.
5. Indtast knappens navn, og tilpas indstillingerne, hvis det er nødvendigt. Klik på **OK**.

Indstillingsmulighederne varierer afhængigt af den valgte knap.

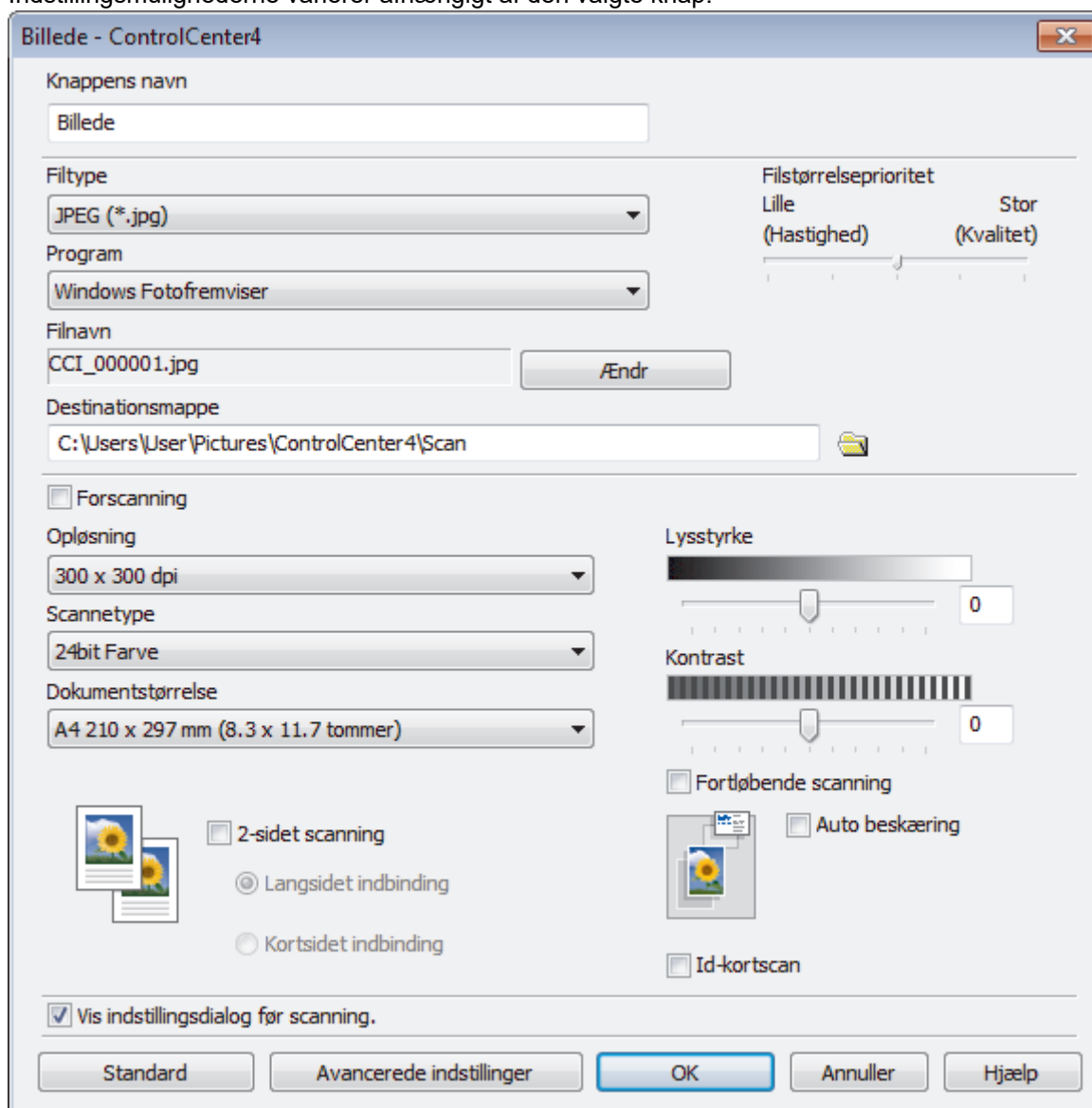



Du kan ændre eller fjerne den oprettede fane, knap eller indstillinger. Klik på knappen **Konfiguration**, og følg menuen.



Relaterede informationer

- [ControlCenter4 \(Windows\)](#)
-

Brother iPrint&Scan til Windows og Mac

- [Oversigt over Brother iPrint&Scan](#)
- [Scan ved hjælp af Brother iPrint&Scan \(Mac\)](#)

Oversigt over Brother iPrint&Scan

Brug Brother iPrint&Scan til Windows og Mac for at udskrive og scanne fra din computer.

Det følgende skærbillede viser et eksempel på Brother iPrint&Scan for Windows. Det faktiske skærbillede kan variere afhængigt af versionen af appen.

- For Windows
Gå til siden **Downloads** for modellen i Brother Solutions Center på support.brother.com for at downloade den seneste app.
- For Mac
Download og installer Brother iPrint&Scan fra App Store.

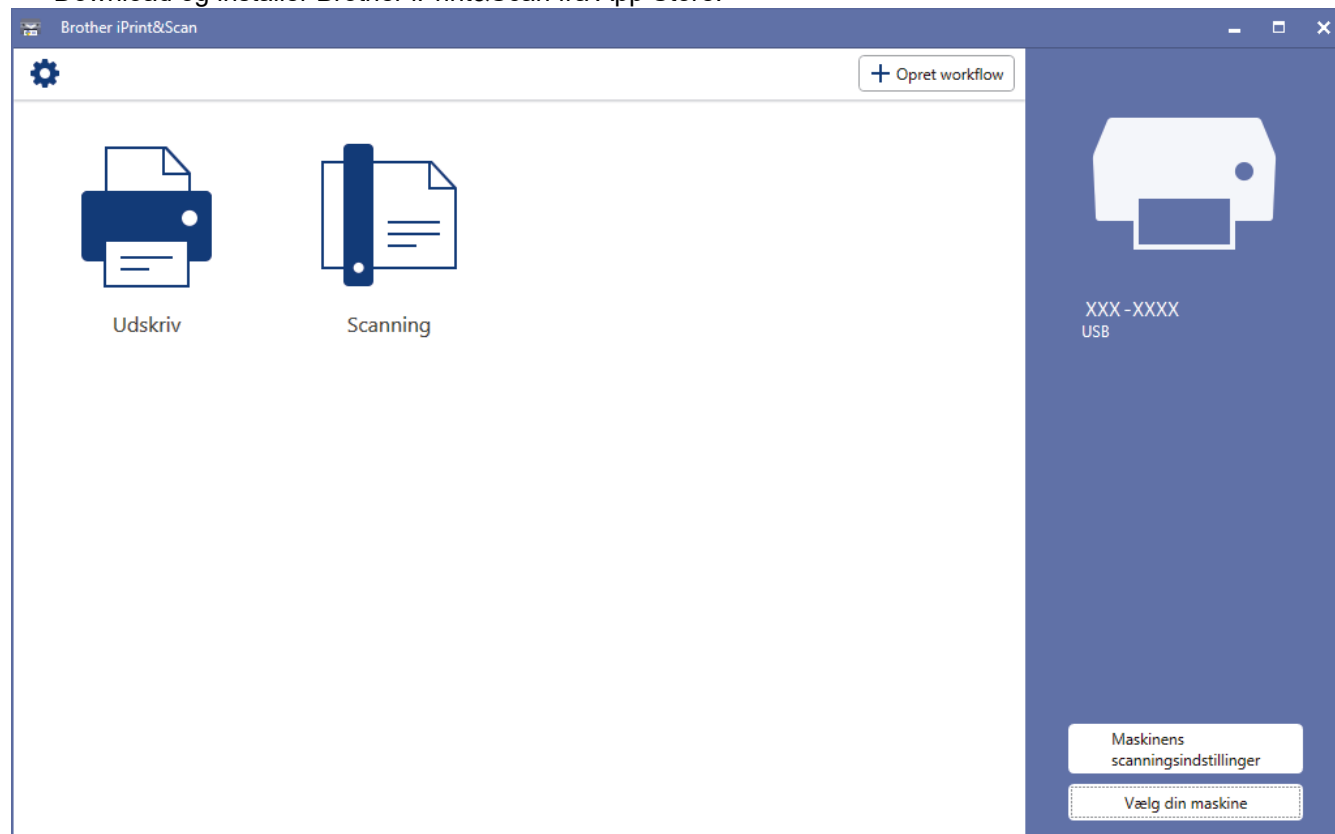

✓ Relaterede informationer

- [Brother iPrint&Scan til Windows og Mac](#)

Relaterede emner:

- [Brother iPrint&Scan til mobilenheder](#)

Fejlfinding

Hvis du mener der er et problem med din maskine, skal du først kontrollere hvert punkt herunder, derefter forsøge at identificere problemet og følge fejlfindingstippene.

Du kan selv afhjælpe de fleste problemer. Hvis du har behov for yderligere hjælp, kan du finde de seneste **Ofte stillede spørgsmål og fejlfinding** tips i Brother Solutions Center.

Besøg os på support.brother.com.

Klik på **Ofte stillede spørgsmål og fejlfinding**, og søg efter navnet på din model.

Kontroller først følgende:

- At maskinens netledning er korrekt tilsluttet, og at maskinen er tændt.
- Alle maskinens beskyttende dele er blevet fjernet.
- Blækpatronerne er installeret korrekt.
- Scannerlåget og låget til udredning af papirstop er helt lukket.
- At papiret er lagt korrekt i papirbakken.
- At interfacekablerne er sikkert tilsluttet til maskinen og at computeren, eller den trådløse forbindelse, er sat op på både maskinen og din computer.
- (For netværksmodeller) Accesspoint (for trådløs), routeren eller hub'en er tændt, og forbindelsesknappen blinker.
- Maskinens display viser meddelelser.

Hvis du ikke kunne løse problemet med kontrolpunkterne, så identificer problemet, og [»» Relaterede informationer](#)



Relaterede informationer

- [Fejl- og vedligeholdelsesmeddelelser](#)
- [Dokumentstop](#)
- [Printerstop eller papirstop](#)
- [Hvis du har problemer med din maskine](#)
- [Se maskinoplysningerne](#)
- [Nulstil Brother-maskinen](#)

Relaterede emner:

- [Problemer med papirhåndtering og udskrivning](#)
- [Problemer med telefon og fax](#)
- [Andre problemer](#)
- [Netværksproblemer](#)
- [Problemer i forbindelse med Google Cloud Print](#)
- [Problemer med AirPrint](#)

Fejl- og vedligeholdelsesmeddelelser

Som med alle andre avancerede kontormaskiner kan der forekomme fejl, og forbrugsvarer skal udskiftes. Når dette sker, vil din maskinen identificere fejlen eller den krævede rutinevedligeholdelse og vise den relevante meddelelse. De mest almindelige fejl- og vedligeholdelsespåmindelser vises i tabellen.

Du kan selv korrigere de fleste fejl og udføre rutinemæssig vedligeholdelse. Hvis du har behov for flere tip, skal du gå til din models side **Ofte stillede spørgsmål og fejlfinding** på Brother Solutions Center på support.brother.com.





- Hvis touchskærmen viser fejl, og din Android™-enhed understøtter NFC-funktionen, skal du berøre NFC-symbolet på betjeningspanelet med enheden for at få adgang til Brother Solutions Center og se de seneste hyppigt stillede spørgsmål fra enheden. (Din mobiltelefonudbyders meddelelser- og datapriser kan blive opkrævet).

Kontroller, at NFC-indstillingerne på både Brother-maskinen og Android™-enheden er aktiveret.

- Relaterede informationer* står nederst på denne side.

Fejlmeddelelse	Årsag	Handling
Afbrudt	Faxmaskinen hos en eller flere andre personer har stoppet opkaldet.	Prøv igen, om der kan sendes eller modtages. Hvis opkaldene stoppes flere gange, når du bruger et VoIP-system (Voice over IP), skal du ændre kompatibiliteten til Basic (for VoIP). ➤➤ <i>Relaterede informationer: Telefonlinjeinterferens/VoIP</i>
Bakke #1 Indstillinger Bakke #2 Indstillinger Bakke #3 Indstillinger MP-bakkeindstillinger	Denne meddelelse vises, når indstillingen for at bekræfte papirtypen og størrelsen er aktiveret.	Sæt indstillingen til Fra for ikke at få vist denne bekræftelsesmeddelelse. ➤➤ <i>Relaterede informationer: Ændring af indstillingen Kontroller papir</i>
Blækops. næsten fuld	Blækopsamlerbeholderen er næsten fuld.	Blækopsamlerbeholderen skal snart udskiftes. Kontakt Brother Support eller en lokal Brother-forhandler.
Blækopsamlerplade fuld	Blækopsamlerbeholderen er fuld. Disse komponenter kræver regelmæssig vedligeholdelse og skal muligvis udskiftes efter et tidsrum for at sikre optimal ydelse fra Brother-maskinen. Fordi disse komponenter kræver regelmæssig vedligeholdelse, er udskiftning ikke omfattet af reklamationsretten. Behovet for udskiftning af disse komponenter og tidsrummet før udskiftning afhænger af antallet af krævede rensninger og skylninger til rengøring af blæksystemet. Disse beholdere samler blækmængder under de forskellige rensnings- og skylningsfunktioner. Antallet af gange, en maskine renser og skyller med henblik på rengøring, varierer afhængig af forskellige situationer. Hvis maskinen f.eks. tændes og slukkes hyppigt, kan det medføre mange rensningscykluser, fordi maskinen renser automatisk, når den tændes. Brug af blæk fra andre producenter end Brother kan medføre hyppig rensning,	Blækopsamlerbeholderen skal udskiftes. Kontakt Brother Support eller dit lokale autoriserede Brother-servicecenter for at få maskinen eftersat. Årsager til rensning: <ol style="list-style-type: none"> Maskinen renser automatisk sig selv, når du har taget strømkablet ud og sat det i igen. Når papirstop er blevet afhjulpet, renser maskinen automatisk sig selv, før den næste modtagne side udskrives. Maskinen rengør sig selv automatisk, når den ikke har været anvendt i over 30 dage (ikke-hyppig brug). Maskinen renser sig selv automatisk, når blækpatroner i samme farve er blevet udskiftet 12 gange.

Fejlmeddelelse	Årsag	Handling
	<p>fordi blæk af denne type kan forårsage ringe udskriftskvalitet, der forsøges løst ved hjælp af rensning. Jo mere rengøring maskinen har brug for, jo hurtigere fyldes disse beholdere op.</p> <p>Reparationer, der forårsages af brugen af forbrugsstoffer fra andre producenter end Brother, dækkes ikke af den angivne reklamerationsret.</p>	
Det maksimale antal enheder er allerede tilsluttet via Wi-Fi Direct.	Det maksimale antal mobilenheder er allerede tilsluttet til Wi-Fi Direct-netværket, når Brother-maskinen er gruppeejer (G/E).	<p>Når du har afbrudt den aktuelle forbindelse mellem din Brother-maskine og en anden mobilenhed, skal du forsøge at konfigurere indstillingerne for Wi-Fi Direct igen. Du kan kontrollere forbindelsens status ved at udskrive en netværkskonfigurationsrapport.</p> <p>➤➤ <i>Relaterede informationer: Udskriv netværkskonfigurationsrapporten</i></p>
Dokumentstop: for langt	Dokumentet er ikke sat rigtigt i eller fremføres ikke korrekt, eller dokumentet, der er scannet fra ADF'en, var for langt.	<p>Fjern det fastsiddende dokument, og tryk derefter på . Læg dokumentet korrekt i ADF'en.</p> <p>➤➤ <i>Relaterede informationer: Læg dokumenter i den automatiske dokumentfremfører (ADF)</i></p> <p>➤➤ <i>Relaterede informationer: Dokumentstop</i></p>
Fax mangler huk.	Faxmaskinens hukommelse er fuld.	<p>Gør et af følgende:</p> <ul style="list-style-type: none"> Slet dataene i hukommelsen. Du kan slå hukommelsesmodtagelsen fra for at skaffe ekstra hukommelse. <ul style="list-style-type: none"> ➤➤ <i>Relaterede informationer: Slå hukommelsesmodtagelse fra</i> Udskriv faxmeddelelserne i hukommelsen. <ul style="list-style-type: none"> ➤➤ <i>Relaterede informationer: Udskrivning af en fax lagret i maskinens hukommelse</i>
Forbind. fejl	Brother-maskinen og din mobile enhed kan ikke kommunikere under Wi-Fi Direct-netværkskonfigurationen.	<ul style="list-style-type: none"> Flyt mobilenheden tættere på din Brother-maskine. Flyt din Brother-maskine og mobilenheden til et sted, hvor der ikke er hindringer. Hvis du bruger PIN-metoden for WPS, skal du kontrollere, at du har indtastet den korrekte PIN-kode.
Forkert bakkeindst.	Maskinens indstilling af papirstørrelse og brug af bakke stemmer ikke overens med papirstørrelsen i den bakke, du bruger.	<p>Følg vejledningen på touchscreen'en, og prøv at udskrive igen.</p> <p>Konfigurer indstilling af papirstørrelse for bakken i overensstemmelse med vejledningen på displayet.</p>
Forkert blækfarve	En blækpatron er installeret på den forkerte position.	Kontroller, hvilke blækpatroner der sidder forkert, hvad angår farve, og flyt dem til de korrekte pladser.
Forkert blækpatron	Blækpatronens modelnummer er ikke kompatibelt med din maskine.	Kontroller, at patronens modelnummer fungerer sammen med din maskine.

Fejlmeddelelse	Årsag	Handling
Forkert papirstørrelse	<p>Indstillingen af papirstørrelse stemmer ikke overens med størrelsen på papiret i bakken.</p> <p>-ELLER-</p> <p>Papirretningen passer ikke til papirets størrelse.</p> <p>-ELLER-</p> <p>Du har ikke indstillet papirstyrene i bakken til den rette papirstørrelse.</p>	<ol style="list-style-type: none"> Kontroller, at den papirstørrelse, du har valgt på maskinens display, stemmer overens med papirstørrelsen i bakken. >> Relaterede informationer: Ændring af papirstørrelse og papirtype Sørg for, at papiret er lagt i bakken i den rigtige retning, og indstil papirstyrene til indikatorerne for din papirstørrelse. >> Relaterede informationer: Ilæg papir Når du har kontrolleret papirstørrelsen og papirretningen, skal du følge vejledningen på displayet. <p>Hvis du udskriver fra en computer, skal du kontrollere, at den papirstørrelse, du vælger i printerdriveren, stemmer overens med papirstørrelsen i bakken. >> Relaterede informationer: Udskriftsindstillinger (Windows) eller Udskriftsindstillinger (Mac)</p>
Forkerte indstillinger for dokumentstørrelse	Indstillingen af dokumentstørrelse stemmer ikke overens med størrelsen på dit faxdokument.	Vælg den korrekte indstilling for dokumentstørrelse, og tryk på Fax start igen.
Gentagne gange papirstop	Der er fremmedlegemer såsom papirclips eller papirstykker i maskinen.	Fjern alle fremmede objekter og papirstumper i maskinen. >> Relaterede informationer: Fjern små stykker papir
Gentagne gange, ingen papir	Der har samlet sig papirstøv på overfladen af papiroptagningsrullerne.	Rengør papiroptagningsrullerne. >> Relaterede informationer: Rens papiroptagningsrullerne
Hub er ubruglig.	En hub eller et USB flash-drev med hub er blevet tilsluttet det direkte USB-stik.	Hubs, herunder USB flash-drev med indbygget hub, understøttes ikke. Tag enhedens stik ud af det direkte USB-stik.
Hukommelse fuld	Maskinens hukommelse er fuld.	<p>Hvis en faxafsendelse eller kopiering er i gang:</p> <ul style="list-style-type: none"> Tryk på  eller Afslut, og vent, indtil de andre igangværende handlinger er afsluttede, og prøv derefter igen. Tryk på Delvis udskrift for at kopiere de til nu scannede sider. Slet dataene i hukommelsen. Du kan få ekstra hukommelse ved at slå hukommelsesmodtagelsen fra. >> Relaterede informationer: Slå hukommelsesmodtagelse fra Udskriv faxmeddelelser, der er gemt i hukommelsen. >> Relaterede informationer: Udskrivning af en fax lagret i maskinens hukommelse

Fejlmeddelelse	Årsag	Handling
Høj Temperatur	Rumtemperaturen er for høj.	Sænk rummets temperatur, og lad maskinen køle ned til rumtemperatur. Forsøg igen, når maskinen er kølet ned.
Ingen enhed	Under konfiguration af Wi-Fi Direct-netværket kan Brother-maskinen ikke finde din mobile enhed.	<ul style="list-style-type: none"> • Kontroller, at maskinen og mobilenheden er indstillet til tilstanden Wi-Fi Direct. • Flyt mobilenheden tættere på din Brother-maskine. • Flyt din Brother-maskine og mobilenheden til et sted, hvor der ikke er hindringer. • Hvis du konfigurerer Wi-Fi Direct-netværket manuelt, skal du kontrollere, at du har indtastet den korrekte adgangskode. • Hvis din mobilenhed har en konfigurationsside med oplysninger om henstilling af en IP-adresse, skal du kontrollere, at mobilenhedens IP-adresse er konfigureret via DHCP.
Ingen fil	USB flash-drevet i mediedrevet indeholder ikke en .JPG-fil.	Sæt det korrekte USB flash-drev i kortlæseren igen.
Ingen opkalds-ID (Ikke tilgængelig i Finland)	Der er ingen indgående opkaldshistorik. Du modtog ikke opkald, eller du abonnerer ikke på nummervisningstjenesten hos dit telefonselskab.	Hvis du vil bruge nummervisningsfunktionen, skal du kontakte dit telefonselskab. » Relaterede informationer: Opkalds-id
Init. af touchscreen mislykkedes	Der blev trykket på touchskærmen, før opstartsinitialiseringen var færdig.	Kontroller, at der ikke er noget, der rører ved eller ligger på touchskærmen, specielt når du sætter strømledningen i maskinen.
	Der kan sidde snavs mellem den nederste del af din touchscreen og dens ramme.	Indsæt et stift stykke papir mellem den nederste del af touchskærmen og rammen, og før det frem og tilbage for at skubbe snavset ud.
Installerer blæk	En blækpatron er sat forkert i.	Tag blækpatronen ud, og sæt den langsomt fast i igen, til den låser på plads. » Relaterede informationer: Udskiftning af blækpatronerne
Intet Svar/Opt.	Nummeret du har ringet op til svarer ikke eller er optaget.	Kontroller nummeret, og prøv igen.
Kan ikke regist.	En blækpatron er sat forkert i.	Tag den nye blækpatron ud, og sæt den forsigtigt og fast i, til den låser på plads. » Relaterede informationer: Udskiftning af blækpatronerne
	Hvis du ikke anvender originalt blæk fra Brother, registrerer maskinen muligvis ikke blækpatronen.	Udskift patronen med en original blækpatron fra Brother. Kontakt Brother Support eller den lokale Brother-forhandler, hvis fejlmeddelelsen fortsat vises.
	Der er sat en Brother-blækpatron af forkert model i.	Kontroller modelnumrene på blækpatronerne, og sæt de korrekte blækpatroner i.
Kan ikke registrere blækvolumen	Hvis du bruger blækpatroner fra andre producenter, kan maskinen muligvis ikke registrere blæk mængden.	Udskift patronen med en original blækpatron fra Brother. Kontakt Brother Support eller den lokale Brother-forhandler, hvis fejlmeddelelsen fortsat vises.
Kan ikke rense XX	Der er opstået et mekanisk problem i maskinen.	Åbn scannerlåget, og fjern eventuelle fremmedlegemer og papirstykker fra maskinens indvendige dele. Hvis

Fejlmeddelelse	Årsag	Handling
Kan ikke initialisere XX Kan ikke printe XX	-ELLER- Der er fremmedlegemer såsom papirclips eller papirstykker i maskinen.	fejlmeddelelsen fortsætter, skal du afbryde maskinen fra stikkontakten i flere minutter og derefter tænde for den igen. Du kan forsøge med andre metoder til fjernelse af fastsiddende papir. ➤➤ <i>Relaterede informationer: Fjern små stykker papir</i> (Hvis du ikke kan udskrive de faxmeddelelser, du har modtaget, skal du overføre dem til en anden faxmaskine eller til din computer.) ➤➤ <i>Relaterede informationer: Overfør dine faxer eller faxjournalrapport</i>
Kan ikke scanne XX	Der er opstået et mekanisk problem i maskinen.	Sluk maskinen i nogle minutter, og tænd den derefter igen. (Hvis du ikke kan udskrive de faxmeddelelser, du har modtaget, skal du overføre dem til en anden faxmaskine eller til din computer.) ➤➤ <i>Relaterede informationer: Overfør dine faxer eller faxjournalrapport</i>
Komm. fejl	En dårlig telefonforbindelse kan medføre kommunikationsfejl.	Send faxen igen, eller slut maskinen til en anden telefonforbindelse. Hvis problemet fortsætter, skal du kontakte telefonselskabet og bede dem kontrollere din telefonforbindelse.
Kun sort/hvid udskrift	En eller flere af farveblækpatronerne er opbrugt. Du kan bruge maskinen i sort-hvid-tilstand i ca. fire uger, afhængigt af hvor mange sider du udskriver. Mens denne meddelelse vises på touchscreen'en, fungerer hver funktion på følgende måde: <ul style="list-style-type: none"> • Udskrivning Hvis medietypen er indstillet til Almindeligt papir i fanen Grundlæggende, og Gråskala er valgt i fanen Avanceret i printerdriveren, kan du bruge maskinen som en sort-hvid printer. • Fotokopiering Hvis papirtypen er indstillet til <i>Alm. Papir</i>, kan du tage kopier i sort-hvid. • Faxafsendelse Hvis papirtypen er indstillet til <i>Alm. Papir</i>, modtager og udskriver maskinen faxmeddelelser i sort-hvid. 	Udskift blækpatronerne. ➤➤ <i>Relaterede informationer: Udskiftning af blækpatronerne</i> Selvom kolonnen Årsag viser muligheder for brug af maskinen, efter at denne fejl vises, kan du muligvis ikke bruge maskinen, før du udskifter blækpatronen/-patronerne i følgende situationer: <ul style="list-style-type: none"> • Hvis du trækker strømstikket ud af maskinen eller fjerner blækpatronen. • Hvis du vælger indstillingen Langsomt tørrende papir på maskinen eller i printerdriveren.
Lav blæk	Lavt blækniveau. Hvis afsendermaskinen kan konvertere den, udskrives farvefaxmeddelelsen på din maskine som en sort-hvid faxmeddelelse.	Bestil en ny blækpatron. Du kan fortsætte med at udskrive, indtil touchskærmen viser Udskift Blæk. ➤➤ <i>Relaterede informationer: Udskiftning af blækpatronerne</i> <ul style="list-style-type: none"> • Du kan stadig scanne, selvom blækniveauet er lavt, eller blækket skal udskiftes.

Fejlmeddelelse	Årsag	Handling
Lav Temperatur	Rumtemperaturen er for lav.	Efter at have opvarmet rummet, skal du lade maskine nå rumtemperaturen. Prøv igen, når maskinen er varmet op.
Låget er åbent.	Scannerlåget er ikke låst i lukket position.	Løft scannerlåget, og luk det igen. Kontrollér, at telefonledningen og interfacetkablet (hvis anvendt) er ført korrekt gennem kabelkanalen og ud på bagsiden af maskinen.
	Blækpatronlåget er ikke låst i lukket position.	Luk blækpatronlåget forsvarligt, så det låser på plads.
Medie er fyldt.	Det USB flash-drev, du bruger, indeholder allerede 999 filer.	Din maskine kan kun gemme til USB flash-drevet, hvis det indeholder færre end 999 filer. Slet ubrugte filer, og prøv igen.
	Det USB flash-drev, du bruger, har ikke nok ledig plads til at scanne dokumenterne.	Slet ubrugte filer fra USB flash-drevet for at få ledig plads, og prøv derefter igen.
Nr.best. i brug (For Danmark)	Maskinen er indstillet til tilstanden Markant ringetone. Du kan ikke ændre modtagefunktionen fra Manuel til en anden tilstand.	Indstil Markant ringetone til Fra. »» Relaterede informationer: Slå markant ringetone fra
Papir lav bakke #1 Papir lav bakke #2 Papir lav bakke #3	Papirbakken er næsten tom.	Læg mere papir i den papirbakke, der er angivet på displayet.
Papirbakke #1 ikke registreret	Papirbakken er ikke sat helt i.	Skub forsigtigt papirbakken helt ind i maskinen.
Papirbakke #2 ikke registreret Papirbakke #3 ikke registreret	Papir eller fremmedlegemer har forhindret papirbakken i at blive sat rigtigt i.	Træk papirbakken ud af maskinen, og fjern det fastsiddende papir eller fremmedlegemet. Se <i>Relaterede informationer: Printerstop eller papirstop</i> , hvis du ikke kan finde eller fjerne det fastsiddende papir »» Relaterede informationer:
Papirstop front/bag Papirstop front Papirstop på bagside MP-papirstop Papirstop front/MP bakke Papirstop Bakke2 Papirstop Bakke3 Gentag papirstop XX	Der er papirstop i maskinen.	Fjern papirstoppet. »» Relaterede informationer: Printerstop eller papirstop Prøv en anden metode til fjernelse af fastsiddende papir, hvis der opstår papirstop igen. »» Relaterede informationer: Fjern små stykker papir
	Papirstyrene er ikke indstillet til den korrekte papirstørrelse.	Sørg for, at papirstyrene passer til papirstørrelsen.
	Maskinens papirstøtte er ikke indstillet korrekt.	Kontrollér, at papirstøtten er sat helt ind i maskinen. »» Relaterede informationer: Papiret sidder fast i den forreste del af maskinen
	Der har samlet sig papirstøv på overfladen af papiroptagningsrullerne.	Rengør papiroptagningsrullerne. »» Relaterede informationer: Rens papiroptagningsrullerne
Resterende data i hukommelse	Udskriftsdata forbliver i maskinens hukommelse.	Tryk på  . Maskinen annullerer jobbet og sletter det fra hukommelsen. Prøv at udskrive igen.

Fejlmeddelelse	Årsag	Handling
Tilslutningsfejl	Der er andre enheder, der forsøger at oprette forbindelse til Wi-Fi Direct-netværket på samme tid.	Kontroller, at ingen enheder forsøger at oprette forbindelse til Wi-Fi Direct-netværket, og forsøg derefter igen at konfigurere indstillingerne for Wi-Fi Direct.
Tjek papir	Maskinen mangler papir, eller papiret er ikke lagt rigtigt i papirbakken.	Gør et af følgende: <ul style="list-style-type: none"> Fyld papirbakken, og følg vejledningen på displayet. Tag papiret ud, læg det i igen, og følg vejledningen på displayet. »» Relaterede informationer: <i>Ilæg papir</i>
	Papiret blev ikke lagt i midten af MP-bakken.	Fjern papiret, læg det i midten af MP-bakken, og følg derefter vejledningen på displayet. »» Relaterede informationer: <i>Læg papir i Multifunktionsbakke (MP-bakken)</i>
	Lågen til udredning af papirstop er ikke ordentligt lukket.	Kontrollér, at lågen til udredning af papirstop er lukket helt i begge sider. »» Relaterede informationer: <i>Printerstop eller papirstop</i>
	Der har samlet sig papirstøv på overfladen af papiroptagningsrullerne.	Rengør papiroptagningsrullerne. »» Relaterede informationer: <i>Rens papiroptagningsrullerne</i>
Ubrugelig enhed Afbryd enheden fra frontstik, sluk for maskinen, og tænd den igen	En ødelagt enhed er sluttet til det direkte USB-stik.	Afbryd forbindelsen mellem enheden og det direkte USB-stik, og tryk derefter på  for at slukke maskinen og derefter tænde den igen.
Ubrugelig enhed Afbryd USB-enhed.	En USB-enhed eller et USB flash-drev, der ikke understøttes, er blevet tilsluttet det direkte USB-stik.	Tag enhedens stik ud af det direkte USB-stik. Sluk maskinen, og tænd den igen.
Udskift Blæk	En eller flere af blækpatronerne er opbrugt. Maskinen stopper al udskrivning. Så længe der er ledig hukommelse, gemmes sort-hvide faxmeddelelser i hukommelsen. Hvis afsendermaskinen kan konvertere den, gemmes farvefaxmeddelelsen i hukommelsen som en sort-hvid faxmeddelelse.	Udskift blækpatronerne. »» Relaterede informationer: <i>Udskiftning af blækpatronerne</i> <ul style="list-style-type: none"> Du kan stadig scanne, selvom blækniveauet er lavt, eller blækket skal udskiftes.



Relaterede informationer

- [Fejlfinding](#)
 - [Overfør dine faxer eller faxjournalrapport](#)
 - [Fejlmeddelelser ved brug af funktionen Brother Web Connect](#)

Relaterede emner:

- [Oversigt over touchscreendisplayet](#)
- [Udskriv netværkskonfigurationsrapporten](#)
- [Udskiftning af blækpatronerne](#)
- [Ændring af indstillingen Kontroller papir](#)
- [Telefonlinjeinterferens/VoIP](#)
- [Placering af dokumenter i den automatiske dokumentfremfører \(ADF\)](#)
- [Dokumentstop](#)
- [Slå markant ringetone fra](#)

-
- Opkalds-id
 - Ilæg papir
 - Printerstop eller papirstop
 - Papiret sidder fast i den forreste del af maskinen
 - Fjern små stykker papir
 - Rens papiroptagningsrullerne
 - Slå hukommelsesmodtagelse fra
 - Udskrivning af en fax lagret i maskinens hukommelse
 - Ændring af papirstørrelse og papirtype
 - Udskriftsindstillinger (Windows)
 - Udskriftsindstillinger (Mac)
 - Læg papir i Multifunktionsbakke (MP-bakken)
 - Problemer med papirhåndtering og udskrivning
-

Overfør dine faxer eller faxjournalrapport

Hvis displayet viser:

- [Kan ikke rense XX]
- [Kan ikke initialisere XX]
- [Kan ikke printe XX]
- [Kan ikke scanne XX]

Vi anbefaler at overføre dine faxer til en anden faxmaskine eller til computeren.

►► *Relaterede informationer: Overførsel af faxer til en anden faxmaskine*

►► *Relaterede informationer: Overførsel af faxer til computeren*

Du kan også overføre Faxjournal-rapporten for at se, om der er nogen faxer, der skal overføres.

►► *Relaterede informationer: Overførsel af Faxjournal-rapporten til en anden faxmaskine*



Relaterede informationer



- Fejl- og vedligeholdelsesmeddelelser
 - Overførsel af faxer til en anden faxmaskine
 - Overførsel af faxer til computeren
 - Overførsel af Faxjournal-rapporten til en anden faxmaskine

Relaterede emner:

- Brug PC-Fax-modtagelse til overførsel af indgående faxmeddelelser til computeren (kun Windows)
- Nulstilling af netværksindstillingerne til fabriksstandard
- Nulstil Brother-maskinen
- Nulstil overblik over funktioner
- Papiret sidder fast i den forreste del af maskinen
- Papiret sidder fast i den bageste del af maskinen

Overførsel af faxer til en anden faxmaskine

Hvis ikke du har indstillet dit afsender-ID, kan du ikke indtaste faxoverførselstilstand.

1. Tryk på  for at afbryde fejlen midlertidigt.
2. Tryk på  [Indstillinger] > [Alle indst.] > [Service] > [Dataoverførsel] > [Faxoverførsel].
3. Gør et af følgende:
 - Hvis touchscreen'en viser [Ingen data], er der ikke flere faxmeddelelser tilbage i maskinens hukommelse.
Tryk på [Luk], og tryk derefter på .
 - Indtast det faxnummer, som faxmeddelelserne skal videresendes til.
4. Tryk på [Fax start].



Relaterede informationer

- [Overfør dine faxer eller faxjournalrapport](#)

Relaterede emner:

- [Indstil dit afsender-id](#)

Overførsel af faxer til computeren

Du kan overføre faxerne fra din maskines hukommelse til din computer.

1. Tryk på  for at afbryde fejlen midlertidigt.
2. Kontroller, at du har installeret Brother-softwaren og -driverne på computeren, og aktiver derefter **PC-FAX-modtagelse** på computeren. Gør et af følgende:

- Windows 7

Vælg **Alle programmer** > **Brother** > **Brother Utilities** i menuen  (**Start**).

Klik på rullelisten, og vælg din models navn (hvis den ikke allerede er markeret). Klik på **PC-FAX** i venstre navigationsbjælke, og vælg **Modtag**.

- Windows 8 og Windows 10

Klik på  (**Brother Utilities**), klik derefter på rullelisten, og vælg din models navn (hvis den ikke allerede er markeret). Klik på **PC-FAX** i venstre navigationsbjælke, og vælg **Modtag**.

3. Læs og bekræft anvisningerne på computeren.

Faxmeddelelser i maskinens hukommelse sendes automatisk til computeren.



Når faxmeddelelser i maskinens hukommelse ikke sendes til computeren:

Sørg for, at du har indstillet [PC fax modtag] på maskinen.

Hvis der er faxmeddelelser i maskinens hukommelse, når du konfigurerer PC-Fax-modtagelse, spørger touchskærmen dig, om du ønsker at overføre faxmeddelelserne til computeren. Hvis Eksempelfax er indstillet til Fra, bliver du spurgt, om du vil udskrive backup-kopier.

Tryk på [Ja] for at overføre alle faxmeddelelser i hukommelsen til computeren.



Relaterede informationer



- [Overfør dine faxer eller faxjournalrapport](#)

Relaterede emner:

- [Brug PC-Fax-modtagelse til overførsel af indgående faxmeddelelser til computeren \(kun Windows\)](#)

Overførsel af Faxjournal-rapporten til en anden faxmaskine

Hvis du ikke at opsat dit afsender-ID kan du ikke åbne faxoverførselsfunktionen.

1. Tryk på  for at afbryde fejlen midlertidigt.
2. Tryk på  [Indstillinger] > [Alle indst.] > [Service] > [Dataoverførsel] > [Rapportoverførsel].
3. Indtast det faxnummer, som faxjournalrapporten skal videresendes til.
4. Tryk på [Fax start].



Relaterede informationer

- [Overfør dine faxer eller faxjournalrapport](#)

Relaterede emner:

- [Indstil dit afsender-id](#)

Fejlmeddelelser ved brug af funktionen Brother Web Connect

Din Brother-maskine viser en fejlmeddelelse, hvis der opstår en fejl. De mest almindelige fejlmeddelelser vises i følgende oversigt.

De fleste fejl kan du rette selv. Hvis du har behov for flere tip, skal du gå til din models side **Ofte stillede spørgsmål og fejlfinding** på Brother Solutions Center på support.brother.com.

Forbindelsesfejl

Fejlmeddelelser	Årsag	Handling
Tilslutningsfejl 02 Netværk er ikke tilsluttet. Sørg for, at maskinen har forbindelse til netværk.	Maskinen har ikke forbindelse til et netværk.	<ul style="list-style-type: none">• Kontrollér netværksforbindelsen.• Hvis der blev trykket på knappen Web eller Apps, kort tid efter at maskinen blev tændt, er der muligvis ikke etableret forbindelse til netværket endnu. Vent, og prøv igen.
Tilslutningsfejl 03 Kunne ikke oprette forbindelse til server. Kontroller netværksindst.	<ul style="list-style-type: none">• Netværks- eller serverindstillingerne er ikke korrekte.• Der er et problem med netværket eller serveren.	<ul style="list-style-type: none">• Kontrollér, at netværksindstillingerne er korrekte, eller vent, og prøv igen senere.• Hvis der blev trykket på knappen Web eller Apps, kort tid efter at maskinen blev tændt, er der muligvis ikke etableret forbindelse til netværket endnu. Vent, og prøv igen.
Tilslutningsfejl 07 Tilslutning til server mislykkedes. Indstil korrekt dato og tid.	Dato- og klokkeslætsindstillingerne er ikke korrekte.	Indstil datoen og klokkeslættet korrekt. Bemærk, at indstillingerne for dato og klokkeslæt er nulstillet til fabriksindstillingerne, hvis strømkablet til maskinen tages ud.

Godkendelsesfejl

Fejlmeddelelser	Årsag	Handling
Godkendelsesfejl 01 Forkert PIN-kode. Indtast korrekt PIN-kode.	Den PIN-kode, du har indtastet for at få adgang til kontoen, er ikke korrekt. PIN-koden er det firecifrede nummer, der blev indtastet, da kontoen blev registreret på maskinen.	Indtast den korrekte PIN-kode.
Godkendelsesfejl 02 Forkert eller udløbet ID. Eller midlertidigt ID benyttes allerede. Indtast korrekt eller udsted midlertidigt ID igen. Midlertidigt ID er gyldigt i 24 timer efter udstedelse.	Det midlertidige id, der blev indtastet, er ikke korrekt.	Indtast det korrekte midlertidige id.
	Det midlertidige id, der blev indtastet, er udløbet. Et midlertidigt id er gyldigt i 24 timer.	Anmod om adgang til Brother Web Connect igen, og få et nyt, midlertidigt id, og brug derefter det nye id til at registrere kontoen på maskinen.
Godkendelsesfejl 03 Displaynavnet er allerede registreret. Indtast et andet displaynavn.	Det navn, du har indtastet som displaynavn, er allerede registreret til en anden bruger af tjenesten.	Indtast et andet displaynavn.

Serverfejl

Fejlmeddelelser	Årsag	Handling
Serverfejl 01 Godkendelse mislykkedes. Gør følgende: 1. Gå til http://bwc.brother.com for at få en ny midlertidigt id. 2. Tryk på OK, og indtast dit nye midlertidige id i den næste skærm.	Maskinens godkendelsesoplysninger (skal bruges til at få adgang til tjenesten) er udløbet eller ugyldige.	Anmod om adgang til Brother Web Connect igen for at få et nyt, midlertidigt id, og brug derefter det nye id til at registrere kontoen på maskinen.
Serverfejl 03 Overførsel mislykkedes. Filen understøttes ikke, eller data er beskadiget. Kontroller data i filen.	Der kan være et af følgende problemer med den fil, du prøver at overføre: <ul style="list-style-type: none">• Filen overskrider tjenestens grænse for antal pixel, filstørrelse osv.• Filtypen understøttes ikke.• Filen er beskadiget.	Filen kan ikke bruges: <ul style="list-style-type: none">• Kontrollér tjenestens begrænsninger for størrelse eller format.• Gem filen som en anden type.• Få en ny version af filen, som ikke er ødelagt, hvis det er muligt.
Serverfejl 13 Tjenesten er ikke tilgængelig i øjeblikket. Prøv igen senere.	Der er et problem med tjenesten, og den kan ikke bruges i øjeblikket.	Vent, og prøv igen. Hvis du får meddelelsen igen, skal du få adgang til tjenesten fra en computer for at kontrollere, om den er utilgængelig.

Genvejsfejl

Fejlmeddelelser	Årsag	Handling
Genvejsfejl 02 Konto ugyldig. Opret en konto og genvej igen efter sletning af denne genvej.	Genvejen kan ikke bruges, fordi kontoen blev slettet, efter at genvejen blev registreret.	Slet genvejen, og registrer derefter kontoen og genvejen igen.



Relaterede informationer

- [Fejl- og vedligeholdelsesmeddelelser](#)

Dokumentstop

- Dokumentet sidder fast øverst i ADF-enheden
- Dokumentet sidder fast nederst i ADF-enheden
- Dokumentet sidder fast inde i ADF-enheden
- Fjern små stykker papir, der sidder fast i ADF'en
- Fejl- og vedligeholdelsesmeddelelser

Dokumentet sidder fast øverst i ADF-enheden

1. Fjern alt det papir fra ADF'en, der ikke sidder fast.
2. Åbn ADF-låget.
3. Fjern det fastsiddende dokument ved at trække det opad.

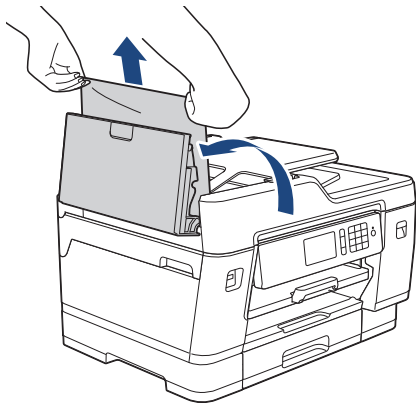

4. Luk ADF-låget.
5. Tryk på .

VIGTIGT

Luk ADF-låget korrekt ved at trykke det ned på midten, så fremtidige papirstop undgås.





Relaterede informationer

- [Dokumentstop](#)

Dokumentet sidder fast nederst i ADF-enheden

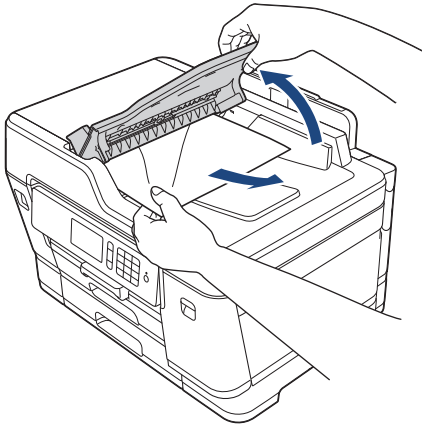
1. Fjern alt det papir fra ADF'en, der ikke sidder fast.
2. Løft ADF-dokumentstøtten, og fjern det fastsiddende papir.



3. Tryk på .

Relaterede informationer

- [Dokumentstop](#)

Dokumentet sidder fast inde i ADF-enheden

1. Fjern alt det papir fra ADF'en, der ikke sidder fast.
2. Løft dokumentlåget.
3. Træk det fastsiddende dokument ud til højre.

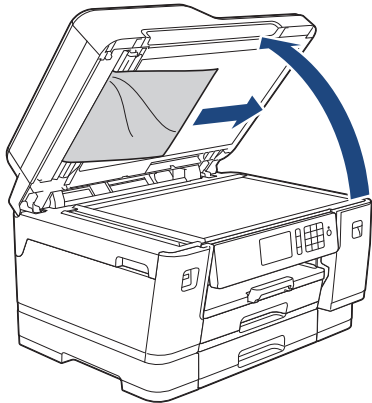

4. Luk dokumentlåget.
5. Tryk på .





Relaterede informationer

- [Dokumentstop](#)

Fjern små stykker papir, der sidder fast i ADF'en

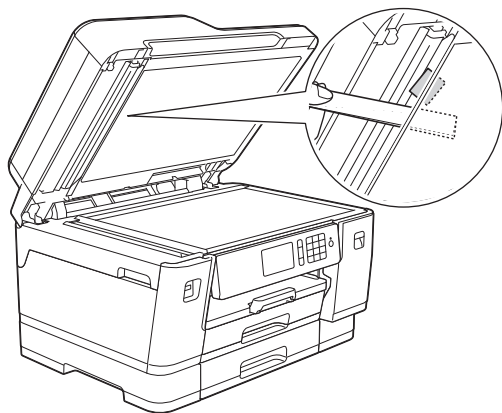
1. Løft dokumentlåget.
2. Sæt et stift stykke papir, f.eks. et stykke karton, ind i ADF'en for at skubbe mindre papirstumper ud på den anden side.



3. Luk dokumentlåget.
4. Tryk på .



Relaterede informationer

- [Dokumentstop](#)

Printerstop eller papirstop

Find og fjern det fastsiddende papir.

- [Papiret sidder fast i den forreste del af maskinen](#)
- [Papiret sidder fast i den bageste del af maskinen](#)
- [Fjern små stykker papir](#)
- [Fejl- og vedligeholdelsesmeddelelser](#)
- [Problemer med papirhåndtering og udskrivning](#)

Papiret sidder fast i den forreste del af maskinen

Følg nedenstående trin, hvis LCD-displayet viser følgende meddelelser om papirstop:

- [Papirstop front/bag], [Gentag papirstop front/bag]
- [Papirstop front], [Gentag papirstop front]
- [Papirstop front/MP bakke], [Gentag papirstop front/MP bakke]

1. Træk stikket til maskinen ud af stikkontakten.
2. Fjern papiret, hvis det er lagt i MP-bakken.
3. Træk bakke 1 (1) helt ud af maskinen som vist med pilen.

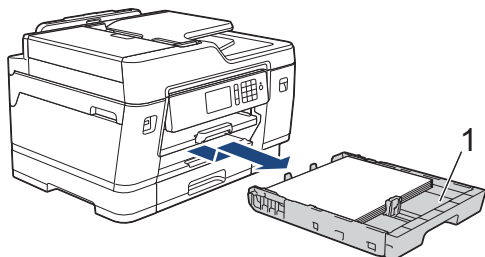

Hvis displayet viser gentagne fejlmeddelelser om papirstop, f.eks. [Gentag papirstop front/bag], skal du løfte papirstøtten (1) og derefter trække den skråt helt ud af maskinen som vist med pilen.

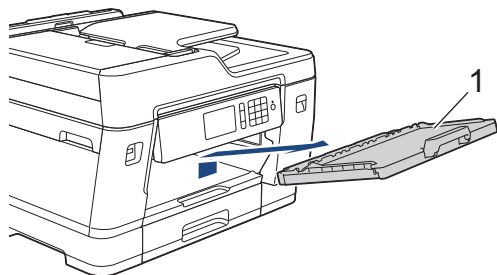

Fortsæt med næste trin, når du er færdig.

4. Træk langsomt det fastsiddende papir (1) ud.

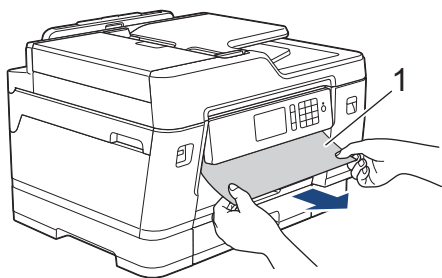



Hvis displayet viser gentagne fejlmeddelelser om papirstop, f.eks. [Gentag papirstop front/bag], skal du gøre følgende:

- a. Løft flappen til udredning af papirstop, og fjern det fastsiddende papir.

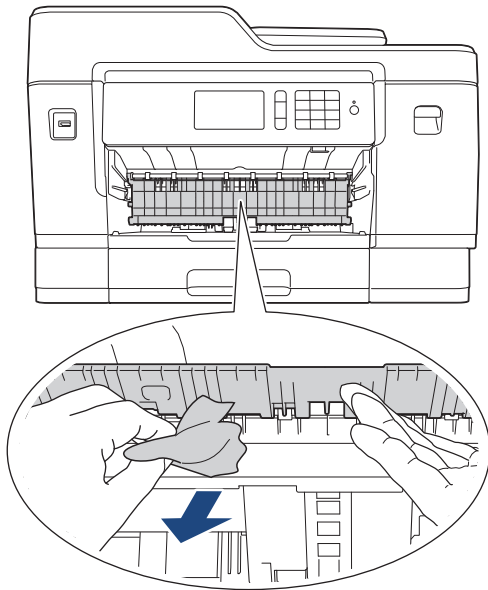

- b. Se grundigt efter fastsiddende papirstumper indvendigt (1).

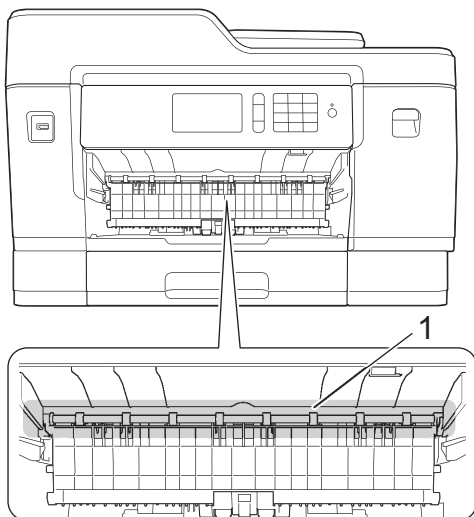

Fortsæt med næste trin, når du er færdig.

5. Brug begge hænder til at løfte scannerlåget (1) vha. fingerholderne på begge sider af maskinen, indtil det er i åben stilling.

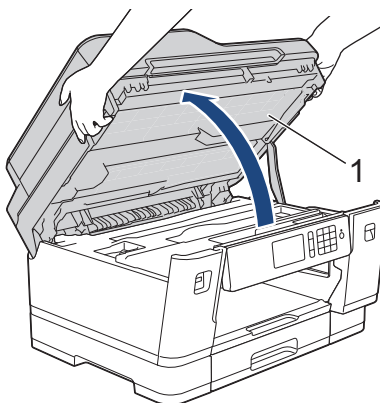

6. Træk langsomt det fastsiddende papir (1) ud af maskinen.

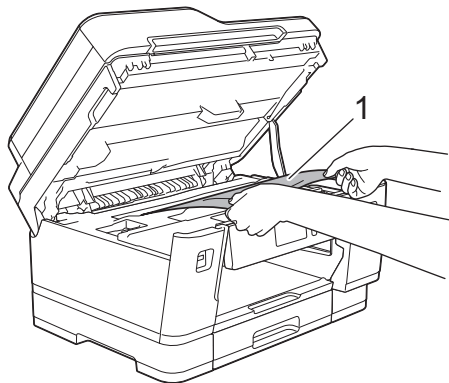

Hvis displayet viser gentagne fejlmeddelelser om papirstop, f. eks. [Gentag papirstop front/bag], skal du flytte printhovedet (hvis nødvendigt) for at fjerne tilbageværende papir i dette område. Kontroller, at der ikke sidder papirstumper i hjørnerne af maskinen (1) og (2).

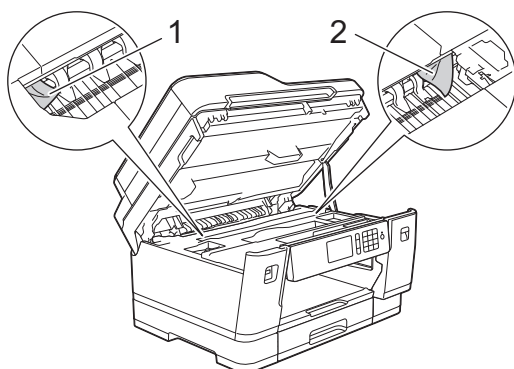

Fortsæt med næste trin, når du er færdig.

VIGTIGT

- Hvis printhovedet står i højre hjørne som vist i illustrationen, kan du ikke flytte printhovedet. Luk scannerlåget, og sæt strømkablet i igen. Åbn scannerlåget igen, og hold  nede, indtil printhovedet flyttes til midten. Træk derefter maskinens strømstik ud af stikkontakten, og tag papiret ud.

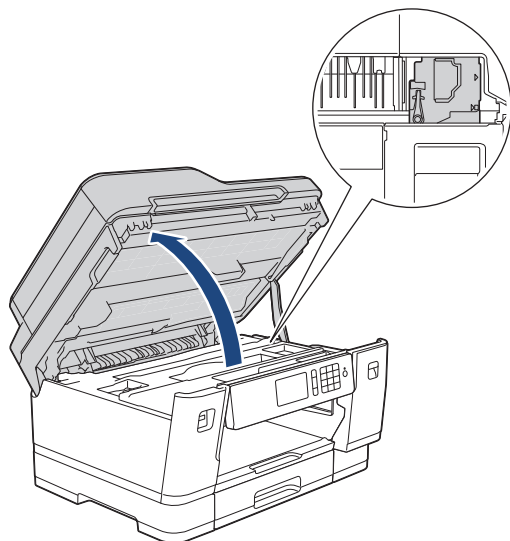

- Hvis papiret sidder fast under printhovedet, skal du trække maskinens strømstik ud af stikkontakten og derefter flytte printhovedet for at tage papiret ud.
- Hvis du får blæk på huden eller tøjet, skal du omgående vaske det af med sæbe eller rensmiddel.

7. Luk forsigtigt scannerlåget ved hjælp af fingerholderne på hver side.

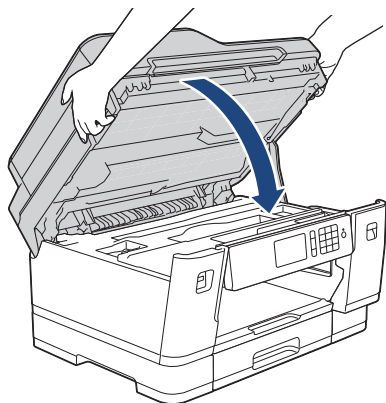

8. Hvis displayet viser fejlmeddelelsen [Papirstop front/bag] eller [Gentag papirstop front/bag], skal du gøre følgende:

a. Åbn lågen til udredning af papirstop (1) bag på maskinen.

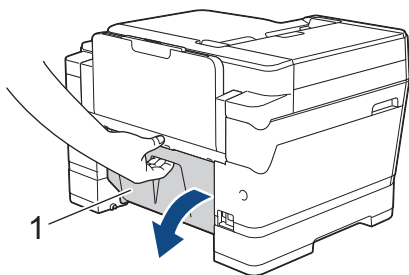

b. Husk at se omhyggeligt efter fastsiddende papir inde i maskinen, og træk det langsomt ud af maskinen.

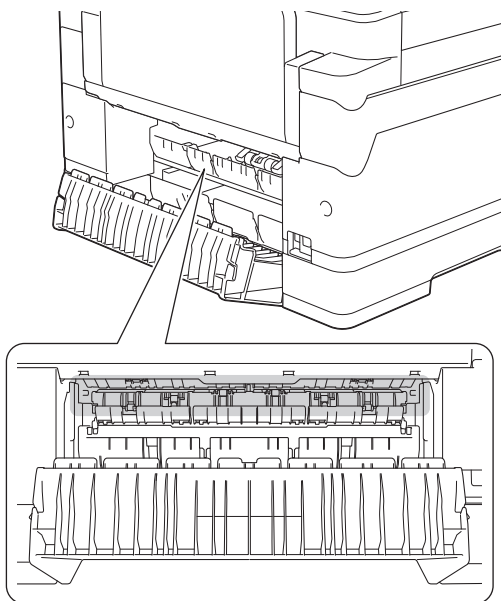

c. Luk lågen til udredning af papirstop. Kontroller, at lågen er lukket helt.

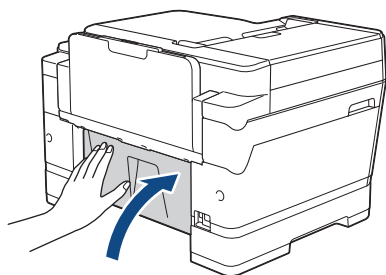

9. Hvis displayet viser fejlmeddelelsen [Papirstop front/MP bakke] eller [Gentag papirstop front/MP bakke], skal du omhyggeligt kontrollere MP-bakken indvendigt for fastklemmt papir. Skub udløserknappen (1) mod bagsiden af maskinen, og træk derefter langsomt det fastklemte papir ud af MP-bakken.

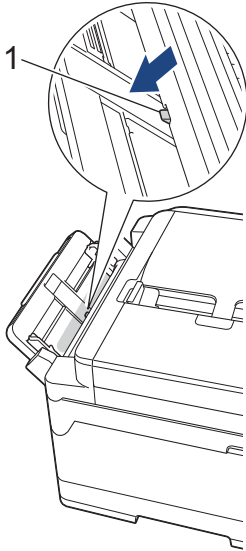

10. Hvis displayet viser gentagne fejlmeddelelser om papirstop, f.eks. [Gentag papirstop front/bag], og du har fjernet papirstøtten, skal du sætte den helt på plads i maskinen. Sæt papirstøtten ind i kanalerne.

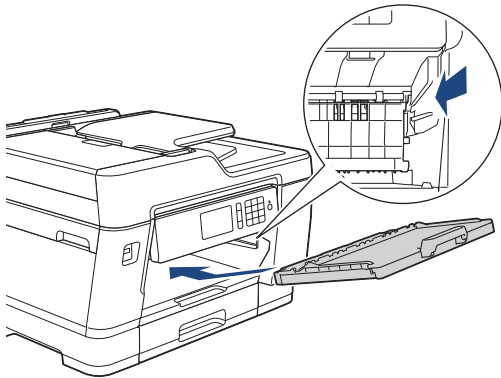

11. Skub langsomt bakke 1 helt ind i maskinen.

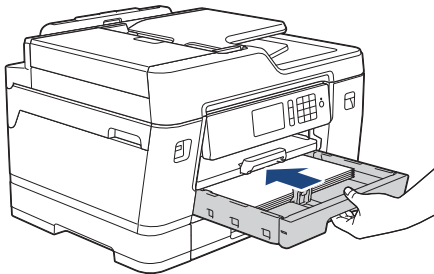

12. Sæt strømkablet i igen.



I tilfælde af gentagne papirstop har et lille stykke papir muligvis sat sig fast i maskinen.

➤➤ *Relaterede informationer: Fjern små stykker papir*



Relaterede informationer

- [Printerstop eller papirstop](#)

Relaterede emner:

- [Overfør dine faxer eller faxjournalrapport](#)
- [Fejl- og vedligeholdelsesmeddelelser](#)
- [Fjern små stykker papir](#)

Papiret sidder fast i den bageste del af maskinen

Følg nedenstående trin, hvis displayet viser følgende meddelelser om papirstop:

- [Papirstop på bagside], [Gentag papirstop bag]
- [MP-papirstop], [Gentag papirstop MP bakke]
- [Papirstop Bakke2], [Gentag papirstop bakke2]
- [Papirstop Bakke3], [Gentag papirstop bakke3]

1. Træk stikket til maskinen ud af stikkontakten.
2. Fjern papiret, hvis det er lagt i MP-bakken.
3. Træk bakke 1 (1) helt ud af maskinen som vist med pilen.

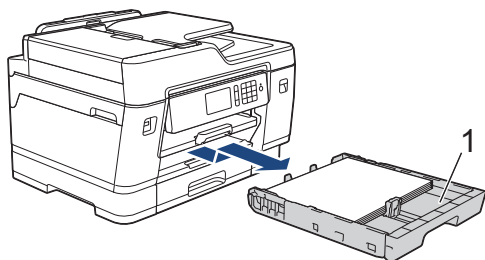

Hvis displayet viser fejlmeddelelsen [Papirstop Bakke2] eller [Gentag papirstop bakke2], skal du også trække bakke 2 (2) helt ud af maskinen som vist med pilen.

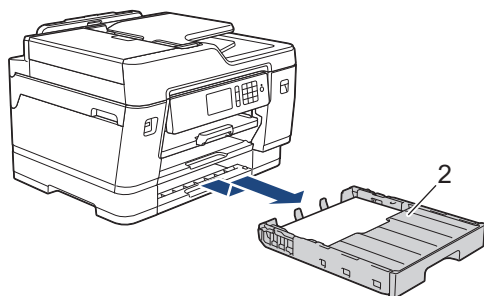

(MFC-J6947DW) Hvis displayet viser fejlmeddelelsen [Papirstop Bakke3] eller [Gentag papirstop bakke3], skal du også trække bakke 3 (3) helt ud af maskinen som vist med pilen.

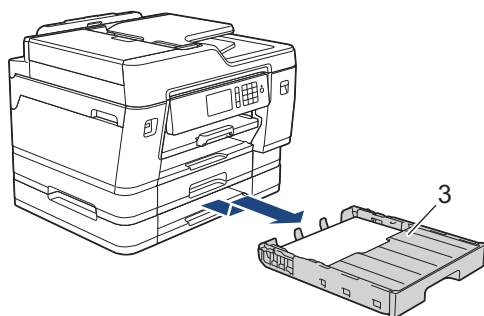

Fortsæt med næste trin, når du er færdig.

4. Hvis displayet viser fejlmeddelelsen [Papirstop på bagside], [Gentag papirstop bag], [Papirstop Bakke2], [Gentag papirstop bakke2], [Papirstop Bakke3] eller [Gentag papirstop bakke3], skal du gøre som følger:
 - a. Åbn lågen til udredning af papirstop (1) bag på maskinen.

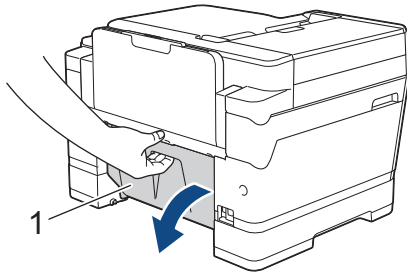

b. Træk langsomt det fastsiddende papir ud af maskinen.

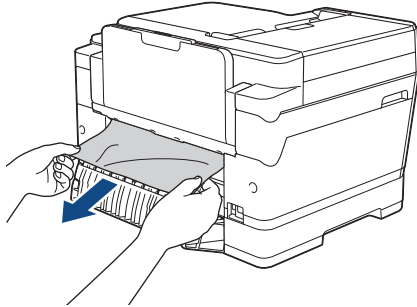

c. Luk lågen til udredning af papirstop. Kontroller, at lågen er lukket helt.

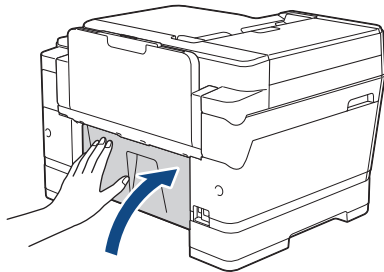

5. Hvis displayet viser fejlmeddelelsen [MP-papirstop] eller [Gentag papirstop MP bakke], skal du skubbe udløserknappen (1) mod bagsiden af maskinen og derefter langsomt trække det fastklemte papir ud af MP-bakken.

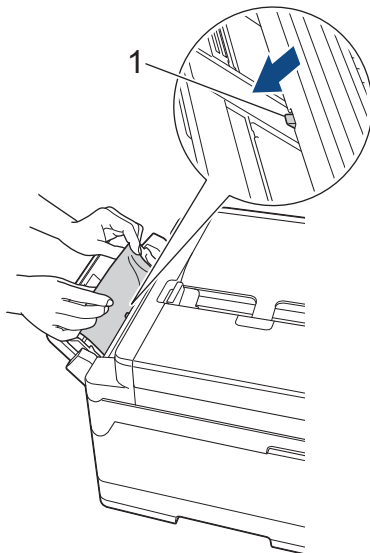

6. Brug begge hænder til at løfte scannerlåget (1) vha. fingerholderne på begge sider af maskinen, indtil det er i åben stilling.

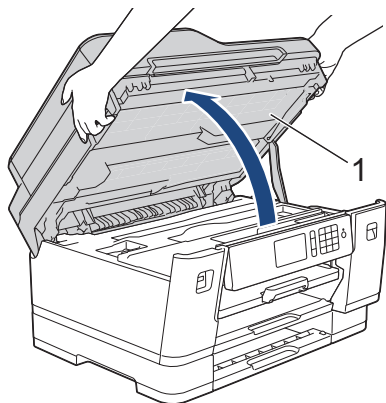

7. Træk langsomt det fastsiddende papir (1) ud af maskinen.

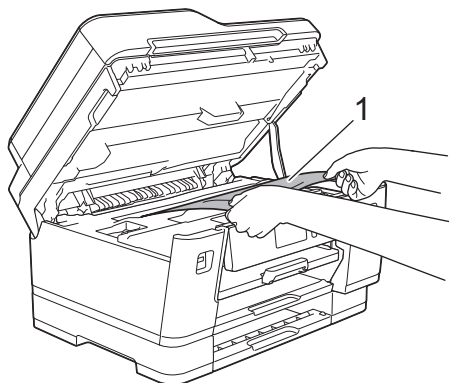

Hvis displayet viser gentagne fejlmeddelelser om papirstop, f. eks. [Gentag papirstop bag], skal du flytte printhovedet (hvis nødvendigt) for at fjerne tilbageværende papir i dette område. Kontroller, at der ikke sidder papirstumper i hjørnerne af maskinen (1) og (2).

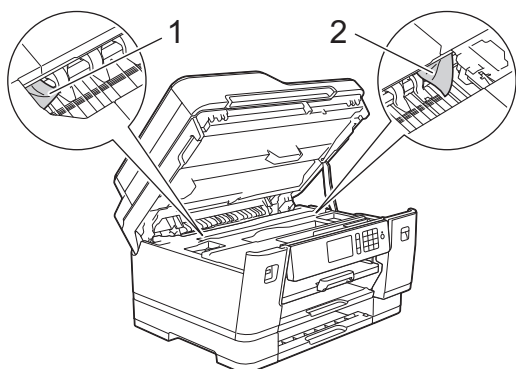

Fortsæt med næste trin, når du er færdig.

VIGTIGT

- Hvis printhovedet står i højre hjørne som vist i illustrationen, kan du ikke flytte printhovedet. Luk scannerlåget, og sæt strømkablet i igen. Åbn scannerlåget igen, og hold  nede, indtil printhovedet flyttes til midten. Træk derefter maskinens strømstik ud af stikkontakten, og tag papiret ud.

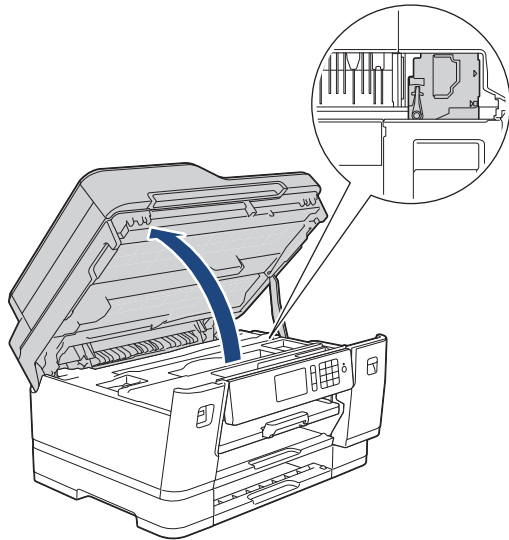

- Hvis papiret sidder fast under printhovedet, skal du trække maskinens strømstik ud af stikkontakten og derefter flytte printhovedet for at tage papiret ud.
- Hvis du får blæk på huden eller tøjet, skal du omgående vaske det af med sæbe eller rensmiddel.

8. Luk forsigtigt scannerlåget ved hjælp af fingerholderne på hver side.

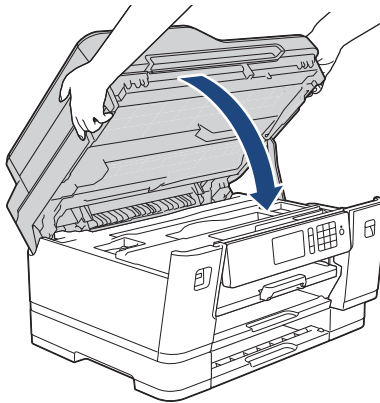

9. Skub langsomt papirbakkerne helt ind i maskinen.

- MFC-J6945DW

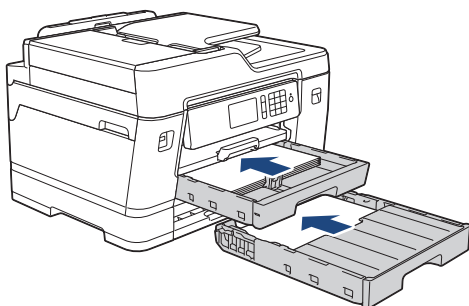

- MFC-J6947DW

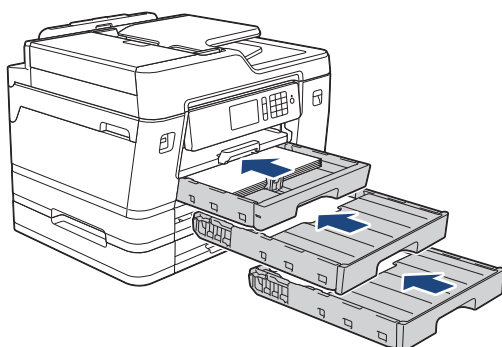

10. Sæt strømkablet i igen.



I tilfælde af gentagne papirstop har et lille stykke papir muligvis sat sig fast i maskinen.

►► *Relaterede informationer: Fjern små stykker papir*



Relaterede informationer

- [Printerstop eller papirstop](#)

Relaterede emner:

- [Overfør dine faxer eller faxjournalrapport](#)
 - [Fjern små stykker papir](#)
-

Fjern små stykker papir

1. Hvis du gentagne gange kommer ud for papirstop (3 gange eller mere), viser displayet en meddelelse om, at du skal fjerne stumperne.
Tryk på [Ja] for at vende tilbage til startskærmen.
2. Tryk på  [Indstillinger] > [Vedligeholdelse] > [Fjern papirrester].
3. Følg vejledningen på displayet for at finde og fjerne det fastsiddende papir.



Under denne procedure skal du lægge vedligeholdelsesarket (følger med maskinen) i maskinen i liggende retning gennem åbningen som vist, indtil du kan mærke, at maskinen får fat i papiret. (Hvis du ikke har et vedligeholdelsesark, kan du bruge ét ark tykt papir i størrelse A4 eller Letter, f.eks. glittet papir).

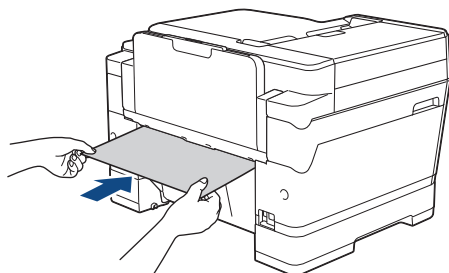

Relaterede informationer

- [Printerstop eller papirstop](#)

Relaterede emner:

- [Fejl- og vedligeholdelsesmeddelelser](#)
- [Problemer med papirhåndtering og udskrivning](#)
- [Papiret sidder fast i den forreste del af maskinen](#)
- [Papiret sidder fast i den bageste del af maskinen](#)

Hvis du har problemer med din maskine



For at få teknisk hjælp skal du kontakte Brotherkundesupport.

Se følgende emner, hvis du mener, at der er et problem med maskinen. Du kan selv afhjælpe de fleste problemer.

Hvis du har brug for yderligere hjælp, skal du gå til siden **Ofte stillede spørgsmål og fejlfinding** for din model i Brother Solutions Center på support.brother.com.

Brug af forbrugsstoffer fra andre leverandører end Brother kan forringe udskriftskvaliteten, hardwarens ydeevne og maskinens pålidelighed.



- [Problemer med papirhåndtering og udskrivning](#)
- [Problemer med telefon og fax](#)
- [Andre problemer](#)
- [Netværksproblemer](#)
- [Problemer i forbindelse med Google Cloud Print](#)
- [Problemer med AirPrint](#)



Problemer med papirhåndtering og udskrivning

Hvis du stadig har behov for hjælp efter at have læst denne tabel, skal du gå ind på Brother Solutions Center på adressen support.brother.com.





- >> Problemer med udskrivning
- >> Problemer med udskriftskvalitet
- >> Problemer med papirhåndtering
- >> Udskrivning af modtagne faxmeddelelser



Problemer med udskrivning

Problemer	Forslag
Ingen udskrift	<p>Kontroller, at den korrekte printerdriver er installeret og valgt.</p> <p>Se efter, om maskinens display viser en fejlmeddelelse.</p> <p>►► <i>Relaterede informationer: Fejl- og vedligeholdelsesmeddelelser</i></p> <p>Kontroller, at maskinen er online:</p> <ul style="list-style-type: none">• Windows Server 2008 <p>Klik på  (Start) > Kontrolpanel > Hardware og lyd > Printere. Højreklik på Brother XXX-XXXX (hvor XXXX er navnet på din model). Kontroller, at Brug printeren online ikke vises på listen. Hvis den er på listen, skal du klikke på denne mulighed for at sætte driveren online.</p>• Windows 7 og Windows Server 2008 R2 <p>Klik på  (Start) > Enheder og printere. Højreklik på Brother XXX-XXXX (hvor XXXX er navnet på din model), og klik på Se, hvad der udskrives. Hvis indstillinger for printerdriveren vises, skal du vælge din printerdriver. Klik på Printer i menulinjen. Kontroller, at Brug printer offline ikke er valgt.</p>• Windows 8 <p>Flyt din mus til skrivebordets nederste højre hjørne. Klik på Indstil > Kontrolpanel, når menulinjen vises. I gruppen Hardware og lyd skal du klikke på Vis enheder og printere. Højreklik på Brother XXX-XXXX (hvor XXXX er navnet på din model). Klik på Se, hvad der udskrives. Hvis indstillinger for printerdriveren vises, skal du vælge din printerdriver. Klik på Printer i menulinjen, og sørg for, at Brug printer offline ikke er valgt.</p>• Windows 10 og Windows Server 2016 <p>Klik på  > Windows System > Kontrolpanel. I gruppen Hardware og lyd skal du klikke på Vis enheder og printere. Højreklik på Brother XXX-XXXX (hvor XXXX er navnet på din model). Klik på Se, hvad der udskrives. Hvis indstillinger for printerdriveren vises, skal du vælge din printerdriver. Klik på Printer i menulinjen, og sørg for, at Printeren er offline ikke er valgt.</p>• Windows Server 2012 <p>Flyt din mus til skrivebordets nederste højre hjørne. Klik på Indstillinger > Kontrolpanel, når menulinjen vises. I gruppen Hardware skal du klikke på Vis enheder og printere. Højreklik på Brother XXX-XXXX (hvor XXXX er navnet på din model). Klik på Se, hvad der udskrives. Hvis indstillinger for printerdriveren vises, skal du vælge din printerdriver. Klik på Printer i menulinjen, og sørg for, at Brug printer offline ikke er valgt.</p>• Windows Server 2012 R2 <p>Klik på Kontrolpanel på skærmen Start. I gruppen Hardware skal du klikke på Vis enheder og printere. Højreklik på Brother XXX-XXXX (hvor XXXX er navnet på din model). Klik på Se, hvad der udskrives. Hvis indstillinger for printerdriveren vises, skal du vælge din printerdriver. Klik på Printer i menulinjen, og sørg for, at Brug printer offline ikke er valgt.</p>
	En eller flere af blækpatronerne er ved at være opbrugt.

Problemer	Forslag
	<p>➤➤ <i>Relaterede informationer: Udskiftning af blækpatronerne</i></p> <p>Hvis gamle data, der ikke er blevet udskrevet, bliver liggende i printerdriverens kø, vil det forhindre nye udskriftsjob i at blive udskrevet. Klik på printerikonet og slet alle data som følger:</p> <ul style="list-style-type: none"> • Windows Server 2008 Klik på  (Start) > Kontrolpanel > Hardware og lyd > Printere. • Windows 7 og Windows Server 2008 R2 Klik på  (Start) > Enheder og printere > Printere og faxenheder. • Windows 8 Flyt din mus til skrivebordets nederste højre hjørne. Klik på Indstil > Kontrolpanel, når menulinjen vises. I Hardware og lyd-gruppen skal du klikke på Vis enheder og printere > Printere. • Windows 10 og Windows Server 2016 Klik på  > Windows System > Kontrolpanel. I gruppen Hardware og lyd skal du klikke på Vis enheder og printere > Printere. • Windows Server 2012 Flyt din mus til skrivebordets nederste højre hjørne. Klik på Indstillinger > Kontrolpanel, når menulinjen vises. I Hardware-gruppen skal du klikke på Vis enheder og printere > Printere. • Windows Server 2012 R2 Klik på Kontrolpanel på Start-skærmen. I Hardware-gruppen skal du klikke på Vis enheder og printere > Printere. • Mac Klik på Systemindstillinger > Printere & scannere.
Sidehoved og sidefod vises, når dokumentet vises på skærmen, men de medtages ikke, når dokumentet udskrives.	<p>Øverst og nederst på siden er der et område, som ikke kan udskrives. Indstil top- og bundmargenen i dokumentet, så der tages højde for dette.</p> <p>➤➤ <i>Relaterede informationer: Område, der ikke kan udskrives</i></p>
Kan ikke udføre udskrivning med 'Sidelayout'.	Kontroller, at indstillingen for papirstørrelse i programmet og i printerdriveren er den samme.
Udskrivningshastigheden er for lav.	<p>Prøv at ændre printerdriverindstillingen. Højeste opløsning kræver længere data-behandlings-, overførsels- og udskrivningstid. Prøv de andre kvalitetsindstillinger i printerdriveren som følger:</p> <ul style="list-style-type: none"> • Windows I printerdriveren skal du fjerne markeringen i afkrydsningsfeltet Farveforbedring i fanen Avanceret. • Mac Vælg Farveindstillinger i printerdriveren, klik på Avancerede farveindstillinger, og sørg for at fjerne markeringen i afkrydsningsfeltet Farveforbedring. <p>Slå Funktionen kant til kant fra. Udskrivning til kant er langsommere end normal udskrivning.</p> <p>➤➤ <i>Relaterede informationer: Udskriftsindstillinger (Windows) eller Udskrivning af et foto (Mac)</i></p> <p>Slå Lydsvag tilstand fra. Udskrivningshastigheden er langsommere i Lydsvag tilstand.</p> <p>➤➤ <i>Relaterede informationer: Reduktion af udskrivningsstøjen</i></p>

Problemer med udskriftskvalitet

Problemer	Forslag
Dårlig udskriftskvalitet	<p>Kontroller udskriftskvaliteten.</p> <p>➤➤ <i>Relaterede informationer: Kontrollér udskriftskvaliteten</i></p> <p>Sørg for, at Medietype-indstillingen i printerdriveren eller Papirtype i maskinens menu svarer til den type papir, du bruger.</p> <p>➤➤ <i>Relaterede informationer: Ændring af papirstørrelse og papirtype</i></p> <p>➤➤ <i>Relaterede informationer: Udskriftsindstillinger (Windows) eller Udskriftsindstillinger (Mac)</i></p> <p>Sørg for, at dine blækpatroner er friske. Følgende kan få blækket til at tilstoppe dyserne:</p> <ul style="list-style-type: none"> • Udløbsdatoen på patronpakningen er overskredet. • Blækpatronen har måske ikke været opbevaret korrekt før brug. <p>Brug altid originalt blæk fra Brother. Brother anbefaler, at du kun bruger originale Brother-blækpatroner, og at brugte blækpatroner ikke efterfyldes med blæk fra andre kilder.</p> <p>Sørg for, at du bruger en af de anbefalede papirtyper.</p> <p>➤➤ <i>Relaterede informationer: Brugbare papirtyper og andre udskriftsmedier</i></p> <p>Det anbefales, at din maskine placeres et sted, hvor temperaturen er mellem 20 °C til 33 °C.</p>
<p>Der er hvide linjer i tekst eller grafik.</p> 	<p>Rens printhovedet.</p> <p>➤➤ <i>Relaterede informationer: Rengør printhovedet på din Brother-maskine</i></p> <p>➤➤ <i>Relaterede informationer: Rens printerhovedet fra din computer (Windows) eller Rens printerhovedet fra din computer (Mac)</i></p> <p>Kontroller og juster papirfremføringen.</p> <p>➤➤ <i>Relaterede informationer: Korrigér papirfremføring for at fjerne lodrette streger</i></p> <p>Brug altid originalt blæk fra Brother.</p> <p>Prøv at bruge de anbefalede papirtyper.</p> <p>➤➤ <i>Relaterede informationer: Brugbare papirtyper og andre udskriftsmedier</i></p> <p>For at forlænge printhovedets levetid, give den bedste blækpatronøkonomi og sikre en god udskriftskvalitet fraråder vi, at du ofte afbryder strømmen til maskinen, og/eller at strømmen til maskinen er afbrudt i længere tid ad gangen. Vi anbefaler at bruge  til at slukke for maskinen. Brugen af  tillader en smule strøm til maskinen, hvilket resulterer i periodisk, men mindre hyppig rensning af printhovedet.</p>
<p>Sorte linjer forekommer med regelmæssige mellemrum.</p> 	<p>Kontroller og juster papirfremføringen.</p> <p>➤➤ <i>Relaterede informationer: Korrigér papirfremføring for at fjerne lodrette streger</i></p>
Maskinen udskriver tomme sider.	<p>Kontroller udskriftskvaliteten.</p> <p>➤➤ <i>Relaterede informationer: Kontrollér udskriftskvaliteten</i></p> <p>Brug altid originalt blæk fra Brother.</p> <p>For at forlænge printhovedets levetid, give den bedste blækpatronøkonomi og sikre en god udskriftskvalitet fraråder vi, at du ofte afbryder strømmen til maskinen, og/eller at strømmen til maskinen er afbrudt i længere tid ad gangen. Vi</p>

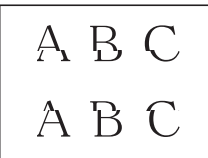
Problemer	Forslag
	anbefaler at bruge  til at slukke for maskinen. Brugen af  tillader en smule strøm til maskinen, hvilket resulterer i periodisk, men mindre hyppig rensning af printheadet.
Tegn og linjer fremstår gnidret. 	Kontroller udskriftsjusteringen. >> <i>Relaterede informationer: Kontrollér udskriftsjustering fra din Brother-maskine</i> >> <i>Relaterede informationer: Kontrollér udskriftsjusteringen fra din computer (Windows) eller Kontrollér udskriftsjustering fra din computer (Mac)</i> Skift udskriftsindstillinger. >> <i>Relaterede informationer: Skift af udskriftsindstillingerne, når du har udskrivningsproblemer</i>
Udskrevet tekst eller billeder står på skrå.	Sørg for, at papiret er lagt rigtigt i papirbakken, og at papirstyrene er justeret korrekt. >> <i>Relaterede informationer: Ilæg papir</i> Sørg for, at lågen til udredning af papirstop er lukket rigtigt.
Udtværing eller pletter øverst i midten på den udskrevne side.	Kontroller, at papiret ikke er for tykt eller krøllet. >> <i>Relaterede informationer: Brugbare papirtyper og andre udskriftsmedier</i>
Papiret virker snavset, eller blækket ser ud til at løbe.	Sørg for at bruge de anbefalede papirtyper. Rør ikke ved papiret, før blækket er tørt. >> <i>Relaterede informationer: Brugbare papirtyper og andre udskriftsmedier</i> Kontroller, at udskriftssiden vender nedad i papirbakken. Brug altid originalt blæk fra Brother. Hvis du bruger fotopapir, skal du kontrollere, at fotopapirets glittede flade vender nedad i bakken, og at du har indstillet den korrekte papirtype. Hvis du udskriver et foto fra din computer, skal du indstille medietypen i printerdriveren.
Blækket tværes ud eller er vådt, når du bruger glittet fotopapir.	Sørg for at kontrollere papirets for- og bagside. Den glittede overflade (udskriftsoverfladen) skal vende nedad. >> <i>Relaterede informationer: Ændring af papirstørrelse og papirtype</i> Hvis du bruger glittet fotopapir, skal du kontrollere, at papirtypeindstillingen er korrekt.
Der er pletter på bagsiden eller nederst på siden.	Kontroller, at der ikke er blæk på printerpladen. >> <i>Relaterede informationer: Rens maskinens printerplade</i> Brug altid originalt blæk fra Brother. Sørg for at bruge papirholderflappen. >> <i>Relaterede informationer: Ilæg papir</i> Kontroller, at der ikke er blæk på papirfremføringsrullerne. >> <i>Relaterede informationer: Rens rullerne til papirfremføring</i>
Udskrifterne er krøllede.	<ul style="list-style-type: none"> Windows Vælg fanen Avanceret i printerdriveren, klik på Andre udskriftsindstillinger og derefter på Avancerede farveindstillinger. Ryd afkrydsningsfeltet Tovejs udskrivning. Mac Vælg Udskriftsindstillinger i printerdriveren, klik på Avanceret, vælg Andre udskriftsindstillinger, og fjern markeringen i afkrydsningsfeltet Tovejs udskrivning. Brug altid originalt blæk fra Brother.
Udtværing eller pletter på bagsiden af papiret, når den automatiske, 2-sidede udskrivningsfunktion bruges.	Skift indstilling for Reducer udtværing i printerdriveregenskaberne eller -indstillingerne. >> <i>Relaterede informationer: Undgå udtværede udskrifter og papirstop (Windows) eller Undgå udtværede udskrifter og papirstop (Mac)</i>

Problemer med papirhåndtering

Problemer	Forslag
Maskinen fremfører ikke papiret.	Skub papirbakken helt ind, til den klikker på plads.
	Sørg for, at Låge til udredning af papirstop på bagsiden af maskinen er lukket.
	Hvis maskinens display viser en meddelelse om papirstop, og du stadig har et problem >> <i>Relaterede informationer: Fejl- og vedligeholdelsesmeddelelser</i>
	Hvis papirbakken er tom, skal du lægge en ny stak papir i papirbakken.
	Sørg for, at papiret er lige, hvis der allerede er papir i papirbakken. Ret papiret ud, hvis det er krøllet. Sommetider er det nyttigt at fjerne papiret, vende stakken om og lægge den tilbage i papirbakken.
	Reducer mængden af papir i papirbakken, og prøv igen.
	Rens papiroptagningsrullerne. >> <i>Relaterede informationer: Rens papiroptagningsrullerne</i>
	Kontroller, at papiret passer til maskinen. >> <i>Relaterede informationer: Papirvægt og -tykkelse</i>
Fotopapir fremføres ikke korrekt.	Når du udskriver på fotopapir fra Brother, skal du lægge ét ekstra ark af samme fotopapir i papirbakken. Der medfølger et ekstra ark i papirpakken til samme formål.
Maskinen fremfører flere sider.	<ul style="list-style-type: none"> • Kontroller, at papiret er lagt korrekt i papirbakken. • Tag alt papir ud af bakken, luft papirstakken godt, og læg papiret tilbage i bakken. • Pas på ikke at skubbe papiret for langt ind. >> <i>Relaterede informationer: Ilæg papir</i>
	Sørg for, at lågen til udredning af papirstop er lukket rigtigt. >> <i>Relaterede informationer: Printerstop eller papirstop</i>
	Kontrollér, at underlagspuden i papirbakken ikke er snavset. >> <i>Relaterede informationer: Rengør bundpladen</i>
Der er opstået papirstop.	>> <i>Relaterede informationer: Printerstop eller papirstop</i> Sørg for, at papirstyrene passer til papirstørrelsen.
	Brug indstillingerne til forhindring af papirstop. Ved kopiering >> <i>Relaterede informationer: Skift af udskriftsindstillingerne, når du har udskrivningsproblemer</i> Ved udskrivning >> <i>Relaterede informationer: Undgå udtværede udskrifter og papirstop (Windows) eller Undgå udtværede udskrifter og papirstop (Mac)</i>
Der er opstået papirstop igen.	I tilfælde af gentagne papirstop har et lille stykke papir muligvis sat sig fast i maskinen. Sørg for, at der ikke stadig sidder papir fast i maskinen. >> <i>Relaterede informationer: Fjern små stykker papir</i>
Papirstop, når du bruger 2-sidet kopiering eller 2-sidet udskrivning.	Hvis der ofte opstår papirstop, når du bruger 2-sidet kopiering eller 2-sidet udskrivning, kan det skyldes, at der er blæk på papirfremføringsrullerne. Rengør papirfremføringsrullerne. >> <i>Relaterede informationer: Rens rullerne til papirfremføring</i>

Udskrivning af modtagne faxmeddelelser

Problemer	Forslag
<ul style="list-style-type: none"> • Sammentrukket udskrift • Vandrette striber 	Dette er normalt forårsaget af en dårlig telefonforbindelse. Lav en kopi, hvis din kopi ser godt ud, har du sandsynligvis en dårlig forbindelse med statisk støj eller interferens på telefonlinjen. Bed den anden part om at sende faxen igen.

Problemer	Forslag
<ul style="list-style-type: none"> • Teksten foroven og forneden er skåret af • Manglende linjer 	
Sorte linjer ved modtagelse.	Afsenderens scanner kan være snavset. Anmod afsenderen om at tage en kopi for at se, om problemet findes på afsendermaskinen. Prøv at modtage fra en anden faxmaskine.
Venstre og højre margen skæres af, eller en enkelt side udskrives på to stykker papir.	<p>Hvis de modtagne faxmeddelelser er delt op og udskrives på to sider, eller du får en ekstra side, er din indstilling af papirstørrelse muligvis ikke korrekt for det papir, du bruger.</p> <p>➤➤ <i>Relaterede informationer: Ændring af papirstørrelse og papirtype</i></p>
	<p>Slå Autoreduktion til.</p> <p>➤➤ <i>Relaterede informationer: Reduktion af sidestørrelse på en for stor modtaget fax</i></p>
Modtaget farvefax udskrives kun i monokrom.	<p>Udskift de farveblækpatroner, som er opbrugt, og bed afsenderen om at sende farvefaxmeddelelsen igen.</p> <p>➤➤ <i>Relaterede informationer: Udskiftning af blækpatronerne</i></p>



Relaterede informationer

- Hvis du har problemer med din maskine

Relaterede emner:

- Fejlfinding
- Fejl- og vedligeholdelsesmeddelelser
- Udskiftning af blækpatronerne
- Område, der ikke kan udskrives
- Kontrollér udskriftskvaliteten
- Ændring af papirstørrelse og papirtype
- Brugbare papirtyper og andre udskriftsmedier
- Rengør printheadet på din Brother-maskine
- Rens printerhovedet fra din computer (Windows)
- Rens printerhovedet fra din computer (Mac)
- Kontrollér udskriftsjustering fra din Brother-maskine
- Kontrollér udskriftsjusteringen fra din computer (Windows)
- Kontrollér udskriftsjustering fra din computer (Mac)
- Ilæg papir
- Rens maskinens printerplade
- Rens rullerne til papirfremføring
- Rens papiroptagningsrullerne
- Printerstop eller papirstop
- Reduktion af sidestørrelse på en for stor modtaget fax
- Papirvægt og -tykkelse
- Udskriftsindstillinger (Windows)
- Udskriftsindstillinger (Mac)
- Udskrivning af et foto (Mac)
- Undgå udtværede udskrifter og papirstop (Windows)
- Undgå udtværede udskrifter og papirstop (Mac)
- Rengør bundpladen
- Skift af udskriftsindstillingerne, når du har udskrivningsproblemer

-
- Reduktion af udskrivningsstøjen
 - Fjern små stykker papir
 - Korrigering af papirfremføring for at fjerne lodrette streger
-

Problemer med telefon og fax

- >> Telefonlinje eller tilslutninger
- >> Håndtering af indgående opkald
- >> Modtagelse af faxer
- >> Afsendelse af faxer

Telefonlinje eller tilslutninger

Problemer	Forslag
Opkald fungerer ikke. (Ingen klartone)	<p>Kontroller alle ledningsforbindelser. Kontroller, at telefonledningen er sat i vægstikket og i LINE-stikket på maskinen. Hvis du abonnerer på DSL eller VoIP-tjenester, skal du kontakte din serviceudbyder for at få tilslutningsanvisninger.</p> <p>Hvis du bruger et VoIP-system (IP-telefoni), kan du prøve at ændre indstillingen for VoIP til <i>Grundlæggende (for VoIP)</i>. Dette reducerer modemhastigheden og deaktiverer fejlkorrektionstilstanden (ECM).</p> <p>➤➤ <i>Relaterede informationer: Telefonlinjeinterferens/VoIP</i></p>
	<p>Hvis der ikke er klartone, skal du tilslutte en telefon, du ved virker, og telefonledning til stikket. Løft derefter røret på den eksterne telefon og lyt efter en klartone. Hvis der stadig ikke er klartone, skal du bede telefonselskabet om at kontrollere linjen og/eller vægstikket.</p>
Maskinen svarer ikke, når der ringes op til den.	<p>Kontroller, at maskinen er i den rigtige modtagefunktion for dine øvrige indstillinger.</p> <p>➤➤ <i>Relaterede informationer: Vælg den rigtige modtagefunktion</i></p> <p>Kontroller, at der er en opkaldstone. Ring op til maskinen for at høre, om den svarer, hvis det er muligt. Hvis der stadig ikke bliver svaret, skal du kontrollere, at telefonledningen er sat i vægstikket og i LINE-stikket på maskinen. Hvis der ikke er nogen ringning, når du kalder op til maskinen, skal du bede telefonselskabet om at kontrollere linjen.</p>

Håndtering af indgående opkald

Problemer	Forslag
Maskinen "hører" en stemme som en CNG-tone.	<p>Hvis Faxregistrering er slået til, er din maskine mere følsom over for lyde. Maskinen kan fejlagtigt fortolke visse stemmer eller musik på linjen som en opkaldende faxmaskine og svare med faxmodtagetoner. Deaktiver maskinen ved at trykke på . Prøv at undgå dette problem ved at slå Faxregistrering Fra.</p> <p>➤➤ <i>Relaterede informationer: Indstil Faxregistrering</i></p>
Viderestilling af et faxopkald til maskinen.	<p>Hvis du modtog opkaldet på en telefon med lokalnummer eller en ekstern telefon, skal du trykke din fjernaktiveringskode (fabriksindstillingen er *51). Hvis du modtog opkaldet på en ekstern telefon, skal du trykke på Start-knappen for at modtage faxmeddelelsen.</p> <p>Når maskinen svarer, skal du lægge på.</p>
Tilpassede funktioner på en enkelt linje.	<p>Hvis du har Ventende opkald, Ventende opkald/ Nummervisning, Nummervisning, Talebesked, en telefonsvarer, et alarmsystem eller en anden tilpasset funktion på en enkelt telefonlinje sammen med maskinen, kan det give problemer med at sende eller modtage faxer. (Nummervisningsfunktion er ikke tilgængelig for Finland)</p> <p>For eksempel: Hvis du abonnerer på Ventende opkald eller en anden brugertilpasset tjeneste, og signalet kommer igennem på linjen, mens maskinen sender eller modtager en fax, kan signalet midlertidigt afbryde eller ødelægge faxmeddelelserne. Brothers ECM-funktion (Error Correction Mode) burde hjælpe med at løse dette problem. Dette problem er fælles for hele telefonbranchen og ses på alle enheder, som sender og modtager data på en enkelt fælles linje med tilpassede funktioner. Hvis undgåelse af en mindre afbrydelse er afgørende for din</p>

Problemer	Forslag
	virksomhed, anbefaler vi at bruge en separat telefonlinje uden tilpassede funktioner.

Modtagelse af faxer

Problemer	Forslag
Kan ikke modtage en fax.	Kontroller alle ledningsforbindelser. Sørg for, at telefonledningen er sat i væg stikket og i LINE- stikket på maskinen. Hvis du abonnerer på DSL eller VoIP-tjenester, skal du kontakte din serviceudbyder for at få tilslutningsanvisninger. Hvis du bruger et VoIP-system (IP-telefoni), kan du prøve at ændre indstillingen for VoIP til <i>Grundlæggende (for VoIP)</i> . Dette reducerer modemhastigheden og deaktiverer fejlkorrektionstilstanden (ECM). >> Relaterede informationer: Telefonlinjeinterferens/VoIP
	Kontroller, at maskinen er indstillet til den korrekte modtagefunktion. Dette bestemmes af de eksterne enheder og telefonabonnementstjenester, der findes på samme linje som Brother-maskinen. >> Relaterede informationer: Vælg den rigtige modtagefunktion <ul style="list-style-type: none"> Hvis du har en dedikeret faxlinje, og ønsker, at Brother-maskinen skal besvare alle indgående faxer automatisk, skal du vælge Kun Fax-tilstand. Hvis Brother-maskinen deler en linje med en ekstern telefonsvarer, skal du vælge Ekstern TAD-funktion. I Ekstern TAD-funktion modtager Brother-maskinen automatisk indgående faxmeddelelser, og ved taleopkald vil der være mulighed for at lægge en talebesked på din telefonsvarer. Hvis Brother-maskinen deler linje med andre telefoner, og du vil have den til automatisk at besvare alle indgående faxer, skal du vælge Fax/tlf.-funktion. I Fax/tlf.-funktion modtager Brother-maskinen automatisk faxmeddelelser og afgiver en pseudo-/dobbeltringning for at gøre dig opmærksom på, at der er et taleopkald. Hvis du ikke vil have Brother-maskinen til at besvare eventuelle indgående faxmeddelelser automatisk, skal du vælge Manuel-funktion. I Manuel-funktion skal du besvare alle indgående opkald, og aktivere maskinen til at modtage faxer.
	En anden af dine enheder eller tjenester besvarer muligvis opkaldet, før Brother-maskinen svarer. Reducer indstillingen for Forsinket opkald for at teste dette: <ul style="list-style-type: none"> Hvis modtagefunktionen er indstillet til Kun fax eller Fax/tlf., skal Forsinket opkald sættes ned til et ring. >> Relaterede informationer: Indstil antallet af ringninger, før maskinen skal svare (Forsinket opkald) <ul style="list-style-type: none"> Hvis modtagefunktionen er indstillet til Ekstern TAD, skal du reducere antallet af ringninger, der er programmeret på telefonsvareren, til to. Hvis modtagefunktionen er indstillet til Manuel, må du IKKE justere Forsinket opkald.
	Få nogen til at sende dig en testfax: <ul style="list-style-type: none"> Hvis du modtager testfaxen uden problemer, fungerer din maskine korrekt. Husk at nulstille Forsinket opkald eller indstillingerne for telefonsvareren til det oprindelige. Hvis der opstår problemer igen efter nulstilling af Forsinket opkald, skyldes det, at en person, enhed eller abonnementstjeneste besvarer faxopkaldet, før maskinen har mulighed for at svare. Hvis du ikke var i stand til at modtage faxen, så kan det være, at en anden enhed eller abonnementstjeneste forstyrrer din faxmodtagelse, eller der kan være et problem med din faxlinje.
	Hvis du bruger en telefonsvarer (Ekstern TAD-funktion) på den samme linje som Brother-maskinen, skal du kontrollere, at telefonsvareren er indstillet korrekt. >> Relaterede informationer: Tilslutning til en ekstern TAD <ol style="list-style-type: none"> Tilslut den eksterne TAD som vist i følgende emne: >> Relaterede informationer: Ekstern TAD (telefonsvarer)

Problemer	Forslag
	<p>2. Indstil telefonsvareren til at svare inden for ét eller to ring.</p> <p>3. Optag den udgående meddelelse på telefonsvareren.</p> <ul style="list-style-type: none"> • Optag fem sekunders stilhed i starten af den udgående meddelelse. • Begræns din tale til 20 sekunder. • Afslut den udgående meddelelse med din Fjernaktiveringskode til brug for personer, der sender faxmeddelelser manuelt. For eksempel: "Efter bippet bedes du efterlade en besked, eller trykke på *51 efterfulgt af tryk på Start for at sende en fax." <p>4. Indstil telefonsvareren til at besvare opkald.</p> <p>5. Indstil Brother-maskinens modtagefunktion til ekstern TAD.</p> <p>➤➤ <i>Relaterede informationer: Vælg den rigtige modtagefunktion</i></p>
	<p>Kontroller, at Brother-maskinens Faxregistrering-funktion er aktiveret. Faxregistrering er en funktion, der sætter dig i stand til at modtage en fax, selvom du besvarer opkaldet på en ekstern telefon eller en ekstratelefon.</p> <p>➤➤ <i>Relaterede informationer: Indstil Faxregistrering</i></p>
	<p>Hvis du ofte får transmissionsfejl på grund af mulig interferens på telefonlinjen, eller hvis du bruger VoIP (IP-telefoni), skal du prøve at ændre indstillingen Kompatibilitet til <i>Basis (for VoIP)</i>.</p> <p>➤➤ <i>Relaterede informationer: Telefonlinjeinterferens/VoIP</i></p>
	<p>Hvis du tilslutter din maskine til en PBX- eller ISDN-linje, skal du sætte menuindstillingen Telefonlinjetype, så den svarer til din telefonlinjetype.</p> <p>➤➤ <i>Relaterede informationer: Indstil telefonlinjetyper</i></p>

Afsendelse af faxer

Problemer	Forslag
Kan ikke sende en fax.	<p>Kontroller alle ledningsforbindelser. Sørg for, at telefonledningen er sat i væg stikket og i LINE- stikket på maskinen. Hvis du abonnerer på DSL eller VoIP-tjenester, skal du kontakte din serviceudbyder for at få tilslutningsanvisninger.</p> <p>Hvis du bruger et VoIP-system (IP-telefoni), kan du prøve at ændre indstillingen for VoIP til <i>Grundlæggende (for VoIP)</i>. Dette reducerer modemhastigheden og deaktiverer fejlkorrektionstilstanden (ECM).</p> <p>➤➤ <i>Relaterede informationer: Telefonlinjeinterferens/VoIP</i></p>
	<p>Udskriv Transmissionsbekræftelsesrapporten og se om den indeholder fejl.</p> <p>➤➤ <i>Relaterede informationer: Udskriv rapporter</i></p>
	<p>Kontakt din administrator for at kontrollere indstillingerne for Secure Function Lock.</p>
	<p>Bed den anden part om at kontrollere, at den modtagende maskine har papir.</p>
Dårlig sendekvalitet.	<p>Prøv at ændre opløsningen til Fin eller S.Fin. Tag en kopi for at kontrollere maskinens scanningsfunktion. Hvis kopikvaliteten er dårlig, skal du rengøre scanneren.</p> <p>➤➤ <i>Relaterede informationer: Rens scanneren</i></p>
Transmissionsbekræftelsesrapporten siger RESULT:NG.	<p>Der er sandsynligvis midlertidig støj eller forstyrrelser på linjen. Prøv at sende faxmeddelelsen igen. Hvis du sender en PC-Fax-meddelelse og får RESULT:NG på transmissionsbekræftelsesrapporten, mangler maskinen muligvis hukommelse. Du kan frigøre ekstra hukommelse ved at deaktivere faxopbevaring, udskrive faxmeddelelser i hukommelsen eller annullere en forsinket fax. Hvis problemet fortsætter, skal du bede telefonselskabet om at kontrollere din telefonlinje.</p> <p>➤➤ <i>Relaterede informationer: Slå hukommelsesmodtagelse fra</i></p> <p>➤➤ <i>Relaterede informationer: Udskrivning af en fax lagret i maskinens hukommelse</i></p> <p>➤➤ <i>Relaterede informationer: Annullér en igangværende fax</i></p> <p>➤➤ <i>Relaterede informationer: Kontroller og annuller en ventende faxmeddelelse</i></p>

Problemer	Forslag
	<p>Hvis du tilslutter din maskine til en PBX- eller ISDN-linje, skal du sætte menuindstillingen Telefonlinjetype, så den svarer til din telefonlinjetype.</p> <p>➤➤ <i>Relaterede informationer: Indstil telefonlinjetyper</i></p>
	<p>Hvis du ofte får transmissionsfejl på grund af mulig interferens på telefonlinjen, eller hvis du bruger VoIP (IP-telefoni), skal du prøve at ændre indstillingen Kompatibilitet til Basis (for VoIP).</p> <p>➤➤ <i>Relaterede informationer: Telefonlinjeinterferens/VoIP</i></p>
Afsendte faxmeddelelser er tomme.	<p>Sørg for, at du ilægger dokumentet korrekt.</p> <p>➤➤ <i>Relaterede informationer: Læg dokumenter i den automatiske dokumentfremfører (ADF)</i></p> <p>➤➤ <i>Relaterede informationer: Læg dokumenter på scannerglaspladen</i></p>
Størrelsen af den afsendte faxmeddelelse er forskellig fra dokumentstørrelsen.	<p>Maskinen registrerer muligvis ikke dokumentstørrelsen korrekt for visse dokumenter, f. eks. dokumenter og transparenter i mørke farver. Vælg den korrekte indstilling for dokumentstørrelse i henhold til dokumentets størrelse.</p> <p>ADF-dokumentsensoren kan registrere en forkert dokumentstørrelse. Rengør ADF-dokumentsensoren.</p> <p>➤➤ <i>Relaterede informationer: Rengør ADF-dokumentsensoren</i></p>
Lodrette sorte streger ved afsendelse.	<p>Lodrette sorte streger på faxmeddelelser, du sender, skyldes typisk snavs eller rettelak på glasstrimlen. Rens glasstrimlen.</p> <p>➤➤ <i>Relaterede informationer: Rens scanneren</i></p>



Relaterede informationer



- Hvis du har problemer med din maskine
 - Indstil klartonedetektering
 - Telefonlinjeinterferens/VoIP

Relaterede emner:

- Fejlfinding
- Vælg den rigtige modtagefunktion
- Indstil Faxregistrering
- Indstil antallet af ringninger, før maskinen skal svare (Forsinket opkald)
- Tilslutning til en ekstern TAD
- Ekstern TAD (telefonsvarer)
- Indstil telefonlinjetyper
- Udskriv rapporter
- Rens scanneren
- Rengør ADF-dokumentsensoren
- Slå hukommelsesmodtagelse fra
- Udskrivning af en fax lagret i maskinens hukommelse
- Annullér en igangværende fax
- Kontroller og annuller en ventende faxmeddelelse
- Placering af dokumenter i den automatiske dokumentfremfører (ADF)
- Læg dokumenter på scannerglaspladen

Indstil klartonedetektering

Indstilling af opkaldstone til [Registrering] afkorter pausen for registrering af opkaldstone.

1. Tryk på  [Indstillinger] > [Alle indst.] > [Grundindst.] > [Opkaldstone].
2. Tryk på [Registrering] eller [Ingen registr.].
3. Tryk på .





Relaterede informationer

- [Problemer med telefon og fax](#)

Telefonlinjeinterferens/VoIP

Hvis du har problemer med at sende eller modtage faxmeddelelser pga. eventuel interferens på telefonlinjen, eller hvis du bruger et VoIP-system (IP-telefoni)-system, anbefaler vi, at du ændrer modemhastigheden for at minimere fejl, når du sender eller modtager faxmeddelelser.

1. Tryk på  [Indstillinger] > [Alle indst.] > [Grundindst.] > [Kompatibilitet].
2. Tryk på den ønskede indstilling.
 - [Basis (for VoIP)] reducerer modemhastigheden til 9.600 bps og deaktiverer modtagelse af farvefaxmeddelelser og fejlregistreringstilstand, bortset fra afsendelse af farvefaxmeddelelser. Medmindre interferens er et hyppigt forekommende problem på din telefonlinje, vil du muligvis foretrække kun at anvende denne mulighed, når behovet opstår.
For at forbedre kompatibiliteten med de fleste VoIP-tjenester anbefaler Brother at ændre kompatibilitetsindstillingen til [Basis (for VoIP)].
 - [Normal] indstiller modemhastigheden til 14.400 bps.
 - [Høj] indstiller modemhastigheden til 33.600 bps.
3. Tryk på .



- VoIP (Voice over IP), kendt som IP-telefoni, bruger en internetforbindelse i stedet for en almindelig telefonlinje.



Relaterede informationer

- [Problemer med telefon og fax](#)

Relaterede emner:

- [IP-telefoni \(VoIP/telefonlinjeinterferens\)](#)
- [Fejl- og vedligeholdelsesmeddelelser](#)

Andre problemer

- >> [Problemer med kopiering](#)
- >> [Problemer med scanning](#)
- >> [Problemer med direkte fotoudskrivning](#)
- >> [Problemer med software](#)

Problemer med kopiering

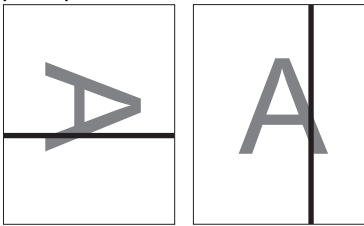
Problemer	Forslag
Kan ikke fremstille en kopi.	Kontakt din administrator for at kontrollere indstillingerne for Secure Function Lock.
Der vises sorte linjer eller striber på kopier. 	Sorte linjer på kopier skyldes hovedsageligt snavs eller slettelak på glasstrimlen. Rengør glasstrimlen, scannerglaspladen, den hvide skinne og det hvide plastik ovenover. >> Relaterede informationer: Rens scanneren
Der er sorte mærker eller pletter på kopier.	Sorte mærker eller pletter på kopier skyldes hovedsageligt snavs eller slettelak på scannerglaspladen. Rengør scannerglaspladen og det hvide plastik over den. >> Relaterede informationer: Rens scanneren
Kopierne er tomme.	Sørg for, at du ilægger dokumentet korrekt. >> Relaterede informationer: Læg dokumenter i den automatiske dokumentfremfører (ADF) >> Relaterede informationer: Læg dokumenter på scannerglaspladen
Dårlige kopieringsresultater ved brug af ADF'en.	Prøv at bruge scannerglaspladen. >> Relaterede informationer: Læg dokumenter på scannerglaspladen
Kopiers papirstørrelse er større end forventet ved brug af ADF'en.	ADF-dokumentsensoren kan registrere en forkert dokumentstørrelse. Rengør ADF-dokumentsensoren. >> Relaterede informationer: Rengør ADF-dokumentsensoren
Tilpas til side fungerer ikke korrekt.	Kontroller, at dokumentet ikke ligger skævt på scannerglaspladen. Læg dokumentet på plads igen, og prøv igen. Maskinen registrerer muligvis ikke dokumentstørrelsen korrekt for visse dokumenter, f. eks. dokumenter og transparente i mørke farver. Derfor fungerer Tilpas til side muligvis ikke. Vælg en anden forstørrelses- eller reduktionsgrad end Tilpas til side i henhold til dokumentets og papirets størrelse.
Udtværing eller pletter på bagsiden af papiret, når den automatiske, 2-sidede kopifunktion bruges.	Skift udskriftsindstillinger. >> Relaterede informationer: Skift af udskriftsindstillingerne, når du har udskrivningsproblemer

Problemer med scanning

Problemer	Forslag
TWAIN- eller WIA-fejl vises, når scanningen starter. (Windows)	Kontroller, at Brother TWAIN- eller WIA-driveren er valgt som den primære kilde i dit scannerprogram. I Nuance™ PaperPort™ 14SE skal du f.eks. klikke på Skribord > Scanningsindstillinger > Vælg for at vælge Brother TWAIN/WIA-driveren.
OCR fungerer ikke.	Prøv at øge opløsningen for scanningen.

Problemer	Forslag
Dårlige scanningsresultater ved brug af ADF'en. (Der er sorte linjer i de scannede data).	Rengør den hvide skinne og glasstrimlen under den. >> <i>Relaterede informationer: Rens scanneren</i>
	Prøv at bruge scannerglaspladen. >> <i>Relaterede informationer: Læg dokumenter på scannerglaspladen</i>
Størrelsen af scanningsresultatet er forskellig fra dokumentstørrelsen.	Maskinen registrerer muligvis ikke dokumentstørrelsen korrekt for visse dokumenter, f. eks. dokumenter og transparenter i mørke farver. Derfor fungerer indstillingen Auto for dokumentstørrelse muligvis ikke. Vælg en anden indstilling end Auto i henhold til dokumentets størrelse.
	ADF-dokumentensensoren kan registrere en forkert dokumentstørrelse. Rengør ADF-dokumentensensoren. >> <i>Relaterede informationer: Rengør ADF-dokumentensensoren</i>

Problemer med direkte fotoudskrivning

Problemer	Forslag
Dele af fotoet mangler, når det er udskrevet.	Kontroller, at Udskrivning til kant og Beskæring er slået fra. >> <i>Relaterede informationer: Udskriv fotos uden kant fra et USB flash-drev</i> >> <i>Relaterede informationer: Udskrivning af fotos med automatisk beskæring</i>

Problemer med software

Problemer	Forslag
Kan ikke udskrive.	Afinstaller og geninstaller Brother-driveren.
Der vises "Enhed optaget" på computerskærmen.	Kontroller, at maskinen ikke viser en fejlmeddelelse i displayet.

✓ Relaterede informationer

- [Hvis du har problemer med din maskine](#)

Relaterede emner:

- [Fejlfinding](#)
- [Rens scanneren](#)
- [Placering af dokumenter i den automatiske dokumentfremfører \(ADF\)](#)
- [Læg dokumenter på scannerglaspladen](#)
- [Udskriv fotos uden kant fra et USB flash-drev](#)
- [Udskrivning af fotos med automatisk beskæring](#)
- [Rengør ADF-dokumentensoren](#)
- [Skift af udskriftsindstillingerne, når du har udskrivningsproblemer](#)

Netværksproblemer



- [Brug reparationsværktøjet til netværksforbindelse \(Windows\)](#)
- [Hvor finder jeg Brother-maskinens netværksindstillinger?](#)
- [Jeg kan ikke fuldføre konfigurationen af det trådløse netværk](#)
- [Min Brother-maskine kan ikke udskrive, scanne eller modtage PC-FAX via netværket](#)
- [Jeg vil kontrollere, at mine netværksenheder fungerer korrekt](#)
- [Fejlfinding](#)

Brug reparationsværktøjet til netværksforbindelse (Windows)

Brug Network Connection Repair Tool til at rette Brother-maskinens netværksindstillinger. Programmet tildeler den korrekte IP-adresse og undernetmaske.

Kontroller, at Brother-maskinen er tændt og forbundet til samme netværk som din computer.

1. Gør et af følgende:

Indstilling	Beskrivelse
Windows 7	Klik på  (Start) > Alle programmer > Brother > Brother Utilities . Klik på rullelisten, og vælg din models navn (hvis den ikke allerede er markeret). Klik på Værktøjer i venstre navigationslinje, og vælg Reparationsværktøj til netværkstilslutning .
Windows 8/Windows 10	Start  (Brother Utilities), klik derefter på rullelisten, og vælg din models navn (hvis det ikke allerede er markeret). Klik på Værktøjer i venstre navigationslinje, og vælg Reparationsværktøj til netværkstilslutning .



Hvis skærbilledet **Kontrol af brugerkonti** vises, skal du klikke på **Ja**.

2. Følg vejledningen på skærmen.
3. Kontroller diagnosen ved at udskrive netværkskonfigurationsrapporten.



Reparationsværktøj til netværkstilslutning starter automatisk, hvis du vælger indstillingen **Aktiver reparationsværktøj til tilslutning** i Status Monitor. Højreklik på skærmen Status Monitor, og klik derefter på **Andre indstillinger** > **Aktiver reparationsværktøj til tilslutning**. Dette anbefales ikke, hvis netværksadministratoren har indstillet IP-adresse til Statisk, da denne funktion automatisk ændrer IP-adressen.

Hvis den korrekte IP-adresse og undernetmaske stadig ikke er tildelt selv efter brug af værktøjet til netværksreparation, skal du bede netværksadministratoren om disse oplysninger.



Relaterede informationer

- [Netværksproblemer](#)

Relaterede emner:

- [Udskriv netværkskonfigurationsrapporten](#)
- [Min Brother-maskine kan ikke udskrive, scanne eller modtage PC-FAX via netværket](#)
- [Jeg vil kontrollere, at mine netværksenheder fungerer korrekt](#)

Hvor finder jeg Brother-maskinens netværksindstillinger?

- [Ændring af maskinindstillinger fra computeren](#)
- [Udskriv netværkskonfigurationsrapporten](#)

Jeg kan ikke fuldføre konfigurationen af det trådløse netværk

Sluk og tænd for den trådløse router. Prøv derefter at konfigurere de trådløse indstillinger igen. Følg vejledningen herunder, hvis du ikke kan løse problemet:

Undersøg problemet via WLAN-rapporten.

Årsag	Handling	Interface
Dine sikkerhedsindstillinger (SSID/Netværksnøgle) er ikke korrekte.	<ul style="list-style-type: none">• Bekræft sikkerhedsindstillingerne vha. Wireless Setup Helper (Hjælp til trådløs opsætning). For at få flere oplysninger og hente hjælpeprogrammet skal du gå til din models side for Downloads på Brother Solutions Center på support.brother.com.• Vælg og kontrollér, at du bruger de korrekte sikkerhedsindstillinger.<ul style="list-style-type: none">- Se vejledningen til det trådløse accesspoint/routeren for at få oplysninger om, hvordan du finder sikkerhedsindstillingerne.- Producentens navn eller modelnr. på det trådløse accesspoint/routeren kan muligvis indgå i standardsikkerhedsindstillingerne.- Rådfør dig med producenten af accesspointet/routeren, din internetudbyder eller netværksadministrator.	Trådløs
Brother-maskinens MAC-adresse er ikke tilladt.	Kontroller, at Brother-maskinens MAC-adresse er tilladt i filteret. Du kan finde MAC-adressen på Brother-maskinens kontrolpanel.	Trådløs
Det trådløse accesspoint/routeren er i skjult tilstand (SSID udsendes ikke).	<ul style="list-style-type: none">• Indtast det korrekte SSID-navn eller netværksnøglen manuelt.• Kontrollér SSID-navnet eller netværksnøglen i den vejledning, der fulgte med det trådløse accesspoint/routeren, og konfigurér det trådløse netværk igen.	Trådløs
Dine sikkerhedsindstillinger (SSID/adgangskode), er ikke korrekte.	<ul style="list-style-type: none">• Bekræft SSID og adgangskode.<ul style="list-style-type: none">- Når du konfigurerer netværket manuelt, bliver SSID og password vist på din Brother-maskine. Hvis din mobilenhed understøtter manuel konfiguration, vil SSID og adgangskoden blive vist på din mobilenheds skærm.	Wi-Fi Direct
Du bruger Android™ 4.0.	Hvis mobilenheden afbryder (cirka seks minutter efter at have anvendt Wi-Fi Direct), prøv da en et-tryks-konfiguration med WPS (anbefales), og indstil Brother-maskinen som en G/O.	Wi-Fi Direct
Din Brother-maskine er placeret for langt væk fra din mobilenhed.	Tag mobilenheden hen til Brother-maskinen, så der er omkring 1 meter mellem mobilenhed og maskine, når du konfigurerer Wi-Fi Direct-netværksindstillinger.	Wi-Fi Direct
Der er nogle forhindringer (vægge eller møbler, for eksempel) mellem din maskine og mobilenheden.	Flyt din Brother-maskine til et sted, hvor der ikke er hindringer.	Wi-Fi Direct
Der er en trådløs computer, Bluetooth®-understøttet enhed, mikroovn eller digital trådløs telefon i nærheden af Brother-maskinen eller den mobile enhed.	Flyt andre enheder væk fra Brother-maskinen eller den mobile enhed.	Wi-Fi Direct
Du har kontrolleret og prøvet alt ovenstående, men Brother-maskine kan stadig ikke fuldføre Wi-Fi Direct-konfigurationen.	<ul style="list-style-type: none">• Sluk for din Brother-maskine og tænd den igen. Prøv at konfigurere Wi-Fi Direct-indstillingerne igen.• Hvis du bruger din Brother-maskine som klient, skal du kontrollere, hvor mange enheder der er tilladt i det nuværende Wi-Fi Direct-netværk, og derefter kontrollere, hvor mange enheder der faktisk er tilsluttet.	Wi-Fi Direct

For Windows

Hvis din trådløse forbindelse er afbrudt, og du har forsøgt alt ovenstående, anbefaler vi, at du bruger Reparationsværktøj til netværkstilslutning.



Relaterede informationer



- [Netværksproblemer](#)

Relaterede emner:

- [Konfigurer maskinen til et trådløst netværk, når SSID'et ikke udsendes](#)
 - [Brug Wi-Fi Direct®](#)
-

Min Brother-maskine kan ikke udskrive, scanne eller modtage PC-FAX via netværket

Årsag	Handling	Interface
<p>Din sikkerhedssoftware blokerer maskinens adgang til netværket. (Netværksscanningsfunktionen virker ikke)</p>	<ul style="list-style-type: none"> • Windows Konfiguration af tredjeparts-sikkerheds-/firewall-software til netværksscanning. For at tilføje port 54925 til netværksscanning skal du indtaste nedenstående oplysninger: <ul style="list-style-type: none"> - Ved Navn: Indtast en beskrivelse, f.eks. Brother NetScan. - Ved Portnummer: Indtast 54925. - Ved Protokol: UDP vælges. Se brugsanvisningen, der fulgte med din tredjeparts-sikkerheds-/firewall-software, eller kontakt softwareproducenten. • Mac (Brother iPrint&Scan) På menulinjen Finder skal du klikke på Gå > Programmer og derefter dobbeltklikke på ikonet Brother iPrint&Scan. Vinduet Brother iPrint&Scan vises. Klik på knappen Vælg din maskine, og følg derefter vejledningerne på skærmen for at vælge din netværksmaskine igen. (TWAIN-driver) På menulinjen Finder skal du klikke på Gå > Programmer > Brother > TWAIN Driver Utility og derefter dobbeltklikke på ikonet Device Selector. Vinduet Device Selector vises. Genvælg din netværksmaskine, kontroller, at Status er inaktiv, og klik derefter på OK. 	<p>Kabelbaseret/ trådløs</p>
<p>Din sikkerhedssoftware blokerer maskinens adgang til netværket. Netværksfunktionen PC-FAX-modtagelse kan ikke bruges. (Windows)</p>	<p>Indstil tredjeparts-sikkerheds-/firewall-software til PC-FAX Rx. For at tilføje port 54926 til netværks-PC-FAX Rx, skriv nedenstående information:</p> <ul style="list-style-type: none"> • Ved Navn: Indtast en beskrivelse, f.eks. Brother PC-FAX Rx. • Ved Portnummer: Indtast 54926. • Ved Protokol: UDP vælges. <p>Se brugsanvisningen, der fulgte med din tredjeparts-sikkerheds-/firewall-software, eller kontakt softwareproducenten.</p>	<p>Kabelbaseret/ trådløs</p>
<p>Din sikkerhedssoftware blokerer maskinens adgang til netværket.</p>	<p>Nogle sikkerhedsprogrammer vil muligvis blokere for adgangen uden at der vises en dialogboks med sikkerhedsadvarsel selv efter gennemført installation.</p> <p>For at give adgang, se vejledningen til sikkerhedssoftwaren eller spørg softwareproducenten.</p>	<p>Kabelbaseret/ trådløs</p>
<p>Din Brother-maskine blev ikke tildelt en tilgængelig IP-adresse.</p>	<ul style="list-style-type: none"> • Kontroller IP-adressen og undernetmasken. Kontroller, at både IP-adresserne og undernetmaskerne på din computer og Brother-maskinen er korrekte, og at de er på samme netværk. For mere information om, hvordan du kontrollerer IP-adressen og undernetmasken, skal du bede din netværksadministrator. • Windows 	<p>Kabelbaseret/ trådløs</p>

Årsag	Handling	Interface
	<p>Kontrollerer IP-adressen og undernetmasken vha. Network Connection Repair Tool.</p> <ul style="list-style-type: none"> Mac <p>Kontrollerer dine netværksenheder, der bruger ping-kommandoen. Du finder flere oplysninger om, hvordan du kontrollerer dine netværksindstillinger >> <i>Relaterede informationer: Kontrol af netværksenheder vha. ping-kommandoen.</i></p>	
Det mislykkede udskriftsjob er stadig i computerens udskriftskø.	<ul style="list-style-type: none"> Hvis det mislykkede udskriftsjob stadig findes i computerens udskriftskø, skal du slette det. Du kan også dobbeltklikke på printerikonet i følgende mappe og annullere alle dokumenter: <ul style="list-style-type: none"> Windows 7 <p>Klik på  (Start) > Enheder og printere.</p> Windows 8 <p>Flyt din mus til skrivebordets nederste højre hjørne. Klik på Indstillinger > Kontrolpanel, når menulinjen vises. Klik på Vis enheder og printere i gruppen Hardware og lyd.</p> Windows 10 og Windows Server 2016 <p>Klik på  > Windows System > Kontrolpanel. Klik på Vis enheder og printere i gruppen Hardware og lyd.</p> Windows Server 2008 <p>Klik på start > Kontrolpanel > Printere.</p> Windows Server 2012 <p>Flyt din mus til skrivebordets nederste højre hjørne. Klik på Indstillinger > Kontrolpanel, når menulinjen vises. I gruppen Hardware skal du klikke på Vis enheder og printere > Printere.</p> Windows Server 2012 R2 <p>Klik på Kontrolpanel på Start-skærmen. I Hardware-gruppen skal du klikke på Vis enheder og printere.</p> Mac <p>Klik på Systemindstillinger > Printere & scannere.</p> 	Kabelbaseret/ trådløs
Din Brother-maskine er ikke tilsluttet det trådløse netværk.	Udskriv WLAN-rapporten for at se fejlkoden i den udskrevne rapport.	Trådløs

Hvis du har kontrolleret og prøvet alt ovenstående, men Brother-maskinen stadig ikke kan udskrive og scanne, skal du afinstallere Brother-softwaren og -driverne og installere dem igen.



Relaterede informationer

- [Netværksproblemer](#)

Relaterede emner:

- [Udskriv WLAN-rapporten](#)
- [Brug reparationsværktøjet til netværksforbindelse \(Windows\)](#)
- [Fejlkoder i trådløs LAN-rapport](#)
- [Kontrol af netværksenheder vha. ping-kommandoen](#)
- [Jeg vil kontrollere, at mine netværksenheder fungerer korrekt](#)

Jeg vil kontrollere, at mine netværksenheder fungerer korrekt

Kontrol	Handling	Interface
Kontroller, at Brother-maskinen, accesspointet eller netværkshub'en er tændt.	Kontroller følgende: <ul style="list-style-type: none">• Strømkablet er tilsluttet korrekt, og Brother-maskinen er tændt.• Accesspointet/routeren eller hub'en er tændt, og forbindelsesknappen blinker.• Al beskyttende emballage er fjernet fra maskinen.• Blækpatronerne er installeret korrekt.• Scannerlåget og låget til udredning af papirstop er helt lukket.• Papir er lagt korrekt i papirbakken.• (For kabelbaserede netværk) Et netværkskabel er sluttet korrekt til Brother-maskinen og routeren eller hub'en.	Kabelbaseret/ trådløs
Kontroller, at du kan "pinge" Brother-maskinen fra din computer.	Ping Brother-maskinen fra din computer ved at bruge IP-adressen eller nodenavnet ved Windows-kommandoprompten eller Mac Terminal-programmet: Ping <ipaddress> eller <nodename>. <ul style="list-style-type: none">• Vellykket: Brother-maskinen fungerer korrekt og er tilsluttet det samme netværk som computeren.• Mislykket: Brother-maskinen er ikke tilsluttet det samme netværk som computeren. (Windows) Spørg netværksadministratoren, og brug Reparationsværktøj til netværkstilslutning til at rette IP-adressen og undernetmasken. (Mac) Kontroller, at IP-adressen og undernetmasken er konfigureret korrekt.	Kabelbaseret/ trådløs
Kontroller, at Brother-maskinen er tilsluttet det trådløse netværk.	Udskriv WLAN-rapporten for at se fejlkoden i den udskrevne rapport.	Trådløs

Se vejledningen, der følger med det trådløse accesspoint/routeren for at finde oplysninger om SSID og netværksnøglen og indstille dem korrekt, hvis du har kontrolleret og prøvet alt ovenstående.



Relaterede informationer

- [Netværksproblemer](#)
 - [Kontrol af netværksenheder vha. ping-kommandoen](#)

Relaterede emner:

- [Udskriv netværkskonfigurationsrapporten](#)
- [Udskriv WLAN-rapporten](#)
- [Brug reparationsværktøjet til netværksforbindelse \(Windows\)](#)
- [Min Brother-maskine kan ikke udskrive, scanne eller modtage PC-FAX via netværket](#)
- [Fejlkoder i trådløs LAN-rapport](#)

Kontrol af netværksenheder vha. ping-kommandoen

Kontroller både computerens og Brother-maskinens IP-adresse, og kontroller derefter, om netværket fungerer korrekt.

- >> [Konfiguration af IP-adressen på computeren \(Windows\)](#)
- >> [Konfiguration af IP-adressen på computeren \(Mac\)](#)
- >> [Konfiguration af IP-adressen på Brother-maskinen](#)

Konfiguration af IP-adressen på computeren (Windows)

1. Gør et af følgende:

- Windows 7

Klik på /(Start) > **Alle programmer** > **Tilbehør** > **Kommandoprompt**.

- Windows 8

Flyt din mus til skrivebordets nederste højre hjørne. Klik på **Søg** > **Kommandoprompt**, når menubjælken vises.

- Windows 10

Klik på  > **Windows System** > **Kommandoprompt**.

- Skriv "ipconfig", og tryk derefter på Enter-tasten på tastaturet.
- Kontroller værdierne for IPv4-adressen og undernetmasken.
- Skriv "exit", og tryk derefter på Enter-tasten på tastaturet.

Konfiguration af IP-adressen på computeren (Mac)

- Vælg **Systemindstillinger** i menuen Apple.
- Klik på **Netværk** > **Avanceret** > **TCP/IP**.
- Kontroller værdierne for IPv4-adressen og undernetmasken.

Konfiguration af IP-adressen på Brother-maskinen

Udskriv netværkskonfigurationsrapporten, og kontroller værdierne for IP-adressen og undernetmasken.

```
<IP Settings >
IP Address      192.168.11.250      (set manually)
Subnet Mask     255.255.255.0
IP Gateway      192.168.100.200
Boot Method     STATIC
Boot Tries      3
IP Filter       Disabled
```

Kontroller IP-adressen for både computeren og Brother-maskinen. Kontroller, at netværksadressedelene er de samme. Hvis f.eks. undernetmasken er "255.255.255.0", er normalt kun værtsadressedelene forskellige.

	Netværksadresse	Værtsadresse	
IP-adresse	192.168.100.	250	Indstil det sidste tal, der svarer til "0" i undernetmasken, til 1–254.
Undernetmaske	255.255.255.	0	Normalt er der ingen problemer, når undernetmasken er "255.255.255.0". Brug samme værdi for alle dine computere.

✓ Relaterede informationer

- [Jeg vil kontrollere, at mine netværksenheder fungerer korrekt](#)

Relaterede emner:

- [Min Brother-maskine kan ikke udskrive, scanne eller modtage PC-FAX via netværket](#)
-

Problemer i forbindelse med Google Cloud Print

Problemer	Forslag
Min Brother-maskine findes ikke på listen over printere.	Kontroller, at maskinen er tændt.
	Kontroller, at Google Cloud Print™ er aktiveret.
	Kontroller, at maskinen er registreret med Google Cloud Print™. Hvis den ikke er registreret, så forsøg at registrere den igen.
Jeg kan ikke udskrive.	Kontroller, at maskinen er tændt.
	Kontrollér netværksindstillingerne. ►► <i>Relaterede informationer</i>
	Nogle filer kan muligvis ikke udskrives eller udskrives muligvis ikke nøjagtigt, som de vises.
Jeg kan ikke registrere Brother-maskinen med Google Cloud Print™.	Kontroller, at maskinen er sluttet til et netværk med internetadgang.
	Kontroller, at dato og klokkeslæt er korrekt indstillet på maskinen.
Jeg ser ikke en bekræftelsesmeddelelse på Brother-maskinen, når jeg forsøger at registrere med Google Cloud Print™, selv efter at have gentaget registreringstrinnene.	Kontroller, at Brother-maskinen ikke arbejder, mens du registrerer med Google Cloud Print™.



Relaterede informationer

- [Hvis du har problemer med din maskine](#)

Relaterede emner:

- [Fejlfinding](#)
- [Netværksindstillinger til brug af Google Cloud Print](#)

Problemer med AirPrint

Problemer	Forslag
Min Brother-maskine findes ikke på listen over printere.	Kontroller, at din Brother-maskine er tændt.
	Kontrollér netværksindstillingerne.
	Flyt mobilenheden tættere på det trådløse accesspoint/routeren eller på Brother-maskinen.
Jeg kan ikke udskrive.	Kontroller, at din Brother-maskine er tændt.
	Kontrollér netværksindstillingerne.
Jeg prøver at udskrive flersidede dokumenter fra en iOS-enhed, men KUN den første side udskrives.	Sørg for, at du kører den seneste OS-version. Se nedenstående Apple-supportartikel for at få flere oplysninger om AirPrint: support.apple.com/kb/HT4356 .



Relaterede informationer

- [Hvis du har problemer med din maskine](#)

Relaterede emner:

- [Fejlfinding](#)

Se maskinoplysningerne

Følg denne vejledning for at se Brother-maskinens serienummer, firmwareversion og firmwareopdatering.

1. Tryk på  [Indstillinger] > [Alle indst.] > [Maskin-info].
2. Tryk på en af følgende indstillinger:

Indstilling	Beskrivelse
Serienummer	Kontroller maskinens serienummer.
Firmwareversion	Kontroller maskinens firmwareversion.
Firmwareopdatering	Opdater maskinen til den seneste firmware.
Firmware auto-tjek	Se firmwareoplysninger på startskærmen.
Sidetæller	Kontroller det samlede antal sider, maskinen har udskrevet.

3. Tryk på .

✓ Relaterede informationer

- [Fejlfinding](#)

Nulstil Brother-maskinen

1. Tryk på  [Indstillinger] > [Alle indst.] > [Grundindst.] > [Nulstil].
2. Tryk på den nulstillingfunktion, du vil bruge.
3. Tryk på [OK] i to sekunder for at genstarte maskinen.



Relaterede informationer

- [Fejlfinding](#)
 - [Nulstil overblik over funktioner](#)

Relaterede emner:

- [Overfør dine faxer eller faxjournalrapport](#)

Nulstil overblik over funktioner

Følgende nulstillingsfunktioner er tilgængelige:

1. [Maskin-nulstilling]

Du kan nulstille alle de maskinindstillinger, du har ændret.
Adressebogen, faxrapporter og opkaldshistorik ændres ikke.

2. [Netværk]

Nulstil printerserverens standardindstillinger (herunder oplysninger om Adgangskode og IP-adresse).

3. [Adressebog & fax]

Adressebog og fax nulstiller følgende indstillinger:

- Adressebog og opsætning af grupper
- Programmerede faxjob i hukommelsen
Forsinket fax og forsinket batchtransmission
- Afsender-ID
Navn og nummer
- Eksterne faxfunktioner
- Rapport
Transmissionsbekræftelsesrapport, adressebog og faxjournal
- Historik
Nummervisningshistorik ¹ og udgående opkald

- Faxmeddelelser i hukommelsen

4. [Alle indstillinger]

Brug funktionen Nulstil indstillinger for at nulstille alle maskinens indstillinger til fabriksindstillingerne.
Brother anbefaler at du udfører denne handling, når du skaffer dig af med maskinen.



Træk interfacekablet ud, før du vælger [Netværk] eller [Alle indstillinger].



Relaterede informationer

- [Nulstil Brother-maskinen](#)

Relaterede emner:

- [Overfør dine faxer eller faxjournalrapport](#)

¹ (Ikke tilgængelig i Finland)

Rutinevedligeholdelse

- [Udskiftning af blækpatronerne](#)
- [Rengør din Brother-maskine](#)
- [Kontrollér din Brother-maskine](#)
- [Korriger papirfremføring for at fjerne lodrette streger](#)
- [Skift af udskriftsindstillingerne, når du har udskrivningsproblemer](#)
- [Pakning og forsendelse af din Brother-maskine](#)

Udskiftning af blækpatronerne

Brother-maskinen er udstyret med en blækdråbetæller. Blækdråbetælleren overvåger automatisk blækniveauet i hver af de fire blækpatroner. Når maskinen registrerer, at en blækpatron er ved at løbe tør for blæk, viser maskinen en meddelelse.

Displayet viser den blækpatron, der skal udskiftes. Følg altid meddelelserne på displayet, så blækpatronerne udskiftes i den rigtige rækkefølge.

Selv når maskinen meddeler dig, at en blækpatron skal udskiftes, vil der være en lille smule blæk tilbage i blækpatronen.

⚠ FORSIGTIG

Hvis du får blæk i øjnene, skal du omgående skylle dem med vand. Hvis du ikke gør det, kan øjnene blive røde, eller der kan opstå en let betændelsestilstand. Søg læge i tilfælde af unormaliteter.

VIGTIGT

Brother anbefaler på det kraftigste, at du ikke genfylder de blækpatroner, der følger med maskinen. Vi anbefaler også på det kraftigste, at du fortsætter med kun at bruge originale Brother-udskiftningstonerpatroner. Brug eller forsøg på brug af potentielt ikke-kompatibelt blæk og/eller patroner i Brother-maskinen kan beskadige maskinen og/eller medføre utilfredsstillende udskriftskvalitet. Garantien dækker ikke problemer, der skyldes brug af ikke-godkendt blæk og/eller patroner fra tredjepart. For at beskytte din investering og opnå bedst mulige resultater med Brother-maskinen anbefaler vi brug af originale Brother-blækpatroner.

1. Åbn låget til blækpatronerne (1).

Displayet viser [Kun sort/hvid udskrift] eller [Udskift Blæk], hvis en eller flere blækpatroner skal udskiftes.

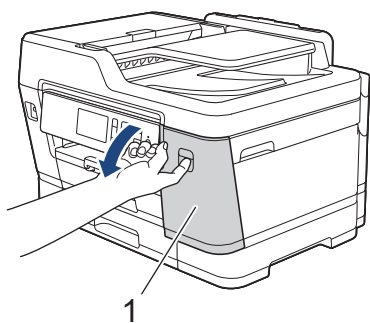

Hvis den sorte blækpatron er tom, vises kun meddelelsen [Udskift Blæk]. Du skal udskifte den sorte blækpatron.

2. Tryk på udløserhåndtaget for at frigøre den farvepatron, der vises på displayet, og tag blækpatronen ud af maskinen som vist i illustrationen.

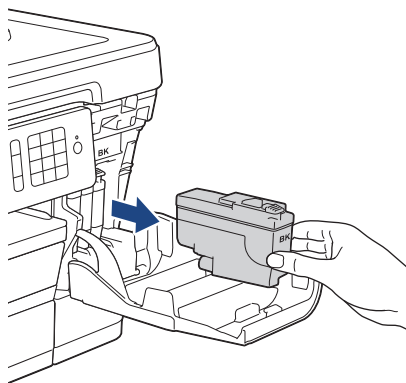
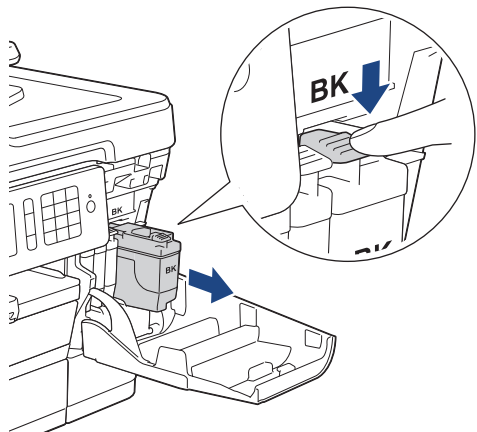

3. Åbn posen med den nye blækpatron for den farve, der vises på displayet, og tag blækpatronen ud.

VIGTIGT

- Rør IKKE ved blækpatronen i området markeret med (1); dette kan forhindre maskinen i at registrere patronen.

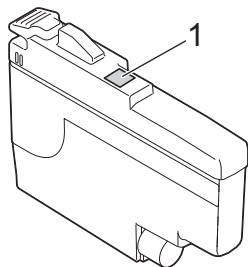

- Ryst hurtigt kun den **sorte** blækpatron vandret 15 gange som vist, før den sættes i maskinen.

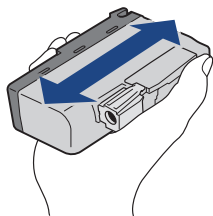

4. Installer blækpatronen i pilens retning på mærket.
Hver farve har sin egen korrekte position.

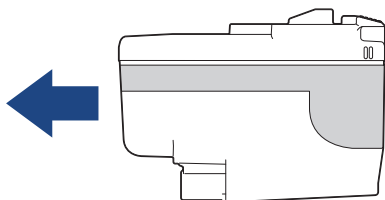

- Tryk forsigtigt på området, der er mærket "PUSH", til blækpatronen låser på plads, og luk derefter blækpatronlåget.

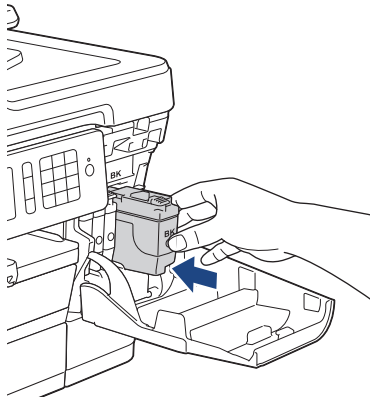

Maskinen nulstiller automatisk blækdråbetælleren.



Hvis displayet viser [Ingen blækpatron] eller [Kan ikke regist.], efter at du har installeret blækpatronen, skal du kontrollere, at blækpatronen er sat korrekt i. Tag blækpatronen ud, og sæt den forsigtigt i, til den låser på plads.

VIGTIGT

- Ryst IKKE blækpatronerne. Hvis du får blæk på huden eller tøj, skal du straks vaske det af med sæbe eller rengøringsmiddel.
- Tag IKKE blækpatroner ud, hvis det ikke er nødvendigt at udskifte dem; maskinen kan ikke registrere, hvor meget blæk der er tilbage i blækpatronen.
- Rør IKKE ved blækpatronpladserne; du kan få blæk på huden.
- Hvis du blander farverne ved installation af en blækpatron på den forkerte position, viser displayet [Forkert blækfarve].
Kontroller, hvilke blækpatroner der ikke sidder korrekt hvad angår farve på deres blækpatronpositioner, og flyt dem til de korrekte pladser.
- Brug uåbnede blækpatroner i henhold til udløbsdatoen på blækpatronpakningen.
- Demonter eller pil IKKE ved blækpatronen, da dette kan forårsage, at blækket løber ud af blækpatronen.



Relaterede informationer

- [Rutinevedligeholdelse](#)

Relaterede emner:

- [Fejl- og vedligeholdelsesmeddelelser](#)
- [Problemer med papirhåndtering og udskrivning](#)
- [Pakning og forsendelse af din Brother-maskine](#)

Rengør din Brother-maskine

- [Rens scanneren](#)
- [Rengør ADF-dokumentsensoren](#)
- [Rengør printhovedet på din Brother-maskine](#)
- [Rens printerhovedet fra din computer \(Windows\)](#)
- [Rens printerhovedet fra din computer \(Mac\)](#)
- [Rengør maskinens display](#)
- [Rengør maskinens yderside](#)
- [Rens maskinens printerplade](#)
- [Rens rullerne til papirfremføring](#)
- [Rengør bundpladen](#)
- [Rens papiroptagningsrullerne](#)
- [Rengør papiroptagningsrullerne til papirbakke 2 og bakke 3](#)

Rens scanneren

1. Træk stikket til maskinen ud af stikkontakten.
2. Løft dokumentlåget (1). Rengør scannerglaspladen (2) og det hvide plastik (3) med en blød, fnugfri klud, der er fugtet med vand.

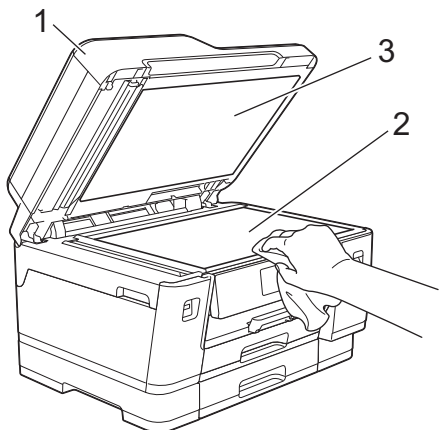

3. I ADF'en skal du rengøre den hvide skinne (1) og glasstrimlen (2) med en blød, fnugfri klud, der er fugtet med vand.

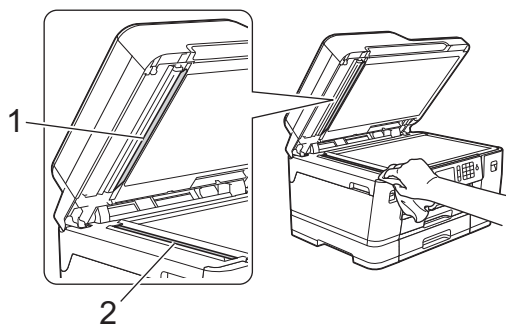

4. Åbn scannerglaslåget (1), og rengør den hvide skinne (2) og glasstrimlen (3) med en blød, fnugfri klud fugtet med vand.

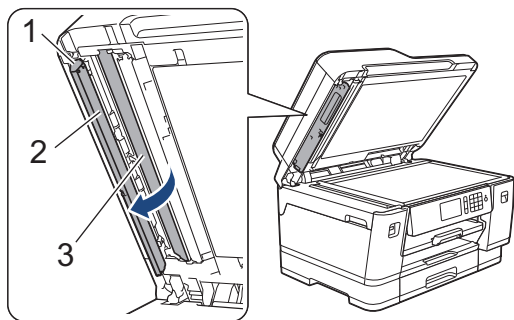



Ud over at rengøre scannerglaspladen og glasstrimlen med en blød, frugfri klud, der er fugtet med lidt vand, skal du føre en finger over glasset for at mærke, om der sidder noget på det. Hvis du kan mærke, at der sidder snavs eller aflejringer, skal du rengøre glasset igen og være ekstra grundig i det pågældende område. Du kan være nødt til at gentage rengøringsprocessen tre eller fire gange. Test processen ved at tage en kopi efter hver rengøring.



Når der er snavs eller slettelek på glasstrimlen, er der en lodret linje på udskriftsprøven.



Når glasstrimlen rengøres, er den lodrette linje væk.



Relaterede informationer

- [Rengør din Brother-maskine](#)

Relaterede emner:

- [Problemer med telefon og fax](#)
- [Andre problemer](#)

Rengør ADF-dokumentsensoren

Regelmæssig rengøring af ADF-dokumentsensoren kan forhindre maskinen i at registrere forkert dokumentstørrelse.

1. Rengør ADF-dokumentsensoren (1) med en tør, blød, fnugfri klud.

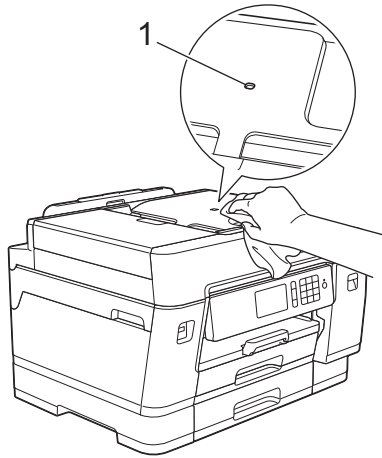

✓ Relaterede informationer

- [Rengør din Brother-maskine](#)

Relaterede emner:

- [Problemer med telefon og fax](#)
- [Andre problemer](#)

Rengør printhovedet på din Brother-maskine

Maskinen renser automatisk printhovedet efter behov for at holde en god udskriftskvalitet. Ved problemer med udskriftskvaliteten kan du starte rengøringsprocessen manuelt.

- Rens printhovedet, hvis der er en vandret linje eller huller i teksten eller grafikken på de udskrevne sider. Afhængigt af den farve, der er problemet, skal du vælge kun at rense sort, tre farver på én gang (gul/cyan/magenta) eller alle fire farver på én gang.
- Rensning af printhovedet bruger blæk.
- Alt for hyppig rengøring bruger unødvendigt meget blæk.

VIGTIGT

Berør IKKE printhovedet. Berøring af printhovedet kan forårsage permanent skade og gøre reklamationsretten på printhovedet ugyldig.

1. Tryk på  [Indstillinger] > [Vedligeholdelse] > [Rensning af printhoved].
2. Tryk på [Kun sort], [Kun farve] eller [Alle].
3. Tryk på [Normal], [Kraftigt] eller [Kraftigst].
4. Tryk på [Start].

Maskinen renser printhovedet.



- Hvis du renser printhovedet, og udskriften ikke forbedres, skal du prøve at installere en ny original blækpatron fra Brother for hver farve, der er problemer med. Prøv at rense printhovedet igen. Hvis udskriften ikke forbedres, skal du kontakte Brother Support eller den lokale Brother-forhandler.
- Du kan også rense printhovedet fra din computer.



Relaterede informationer

- [Rengør din Brother-maskine](#)

Relaterede emner:

- [Problemer med papirhåndtering og udskrivning](#)
- [Rens printerhovedet fra din computer \(Windows\)](#)
- [Rens printerhovedet fra din computer \(Mac\)](#)

Rens printerhovedet fra din computer (Windows)

Maskinen renser automatisk printheadet efter behov for at holde en god udskriftskvalitet. Ved problemer med udskriftskvaliteten kan du starte rengøringsprocessen manuelt.

1. Gør et af følgende:

- For Windows Server 2008

Klik på  (**Start**) > **Kontrolpanel** > **Hardware og lyd** > **Printere**.

- For Windows 7 og Windows Server 2008 R2

Klik på  (**Start**) > **Enheder og printere**.

- For Windows 8

Flyt din mus til skrivebordets nederste højre hjørne. Når menubjælken bliver vist, skal du klikke på **Indstil** og derefter klikke på **Kontrolpanel**. I gruppen **Hardware og lyd** skal du klikke på **Vis enheder og printere**.

- For Windows Server 2012

Flyt din mus til skrivebordets nederste højre hjørne. Når menubjælken bliver vist, skal du klikke på **Indstillinger** og derefter klikke på **Kontrolpanel**. I gruppen **Hardware** skal du klikke på **Vis enheder og printere**.

- For Windows Server 2012 R2

Klik på **Kontrolpanel** på **Start**-skærmen. I **Hardware**-gruppen skal du klikke på **Vis enheder og printere**.

- Windows 10 og Windows Server 2016

Klik på  > **Windows System** > **Kontrolpanel**. I **Hardware og lyd**-gruppen skal du klikke på **Vis enheder og printere**.

2. Højreklik på **Brother XXX-XXXX**-ikonet (hvor XXXX er navnet på din model), og vælg derefter **Udskriftsindstillinger**. Hvis indstillinger for printerdriveren vises, skal du vælge din printerdriver.

Dialogboksen Printerdriver vises.

3. Klik på fanen **Vedligeholdelse**.

4. Markér en af følgende indstillinger:

Indstilling	Beskrivelse
Kontroller udskriftskvalitet...	Bruges til at udskrive testsiden og kontrollere udskriftskvaliteten.
Rensning af printhead...	Bruges til at starte rensprocessen manuelt. Vælg dette, hvis en linje eller mellemrum vises i tekst eller grafik på testsiden.

5. Gør et af følgende:

- Hvis du har valgt indstillingen **Kontroller udskriftskvalitet...**, skal du klikke på **Start**. Maskinen udskriver testsiden.
- Hvis du har valgt indstillingen **Rensning af printhead...**, skal du vælge indstillingen **Kun sort**, **Kun farve** eller **Alt** som rensetype og derefter klikke på **Næste**.

6. Vælg indstillingen **Normal**, **Kraftig** eller **Kraftigst** som rensstyrke, og klik derefter på **Næste**.

7. Klik på **Start**.

Maskinen begynder at rense.



Relaterede informationer

- [Rengør din Brother-maskine](#)

Relaterede emner:

- [Problemer med papirhåndtering og udskrivning](#)
 - [Rengør printhovedet på din Brother-maskine](#)
-

Rens printerhovedet fra din computer (Mac)

Maskinen renser automatisk printhovedet efter behov for at holde en god udskriftskvalitet. Ved problemer med udskriftskvaliteten kan du starte rengøringsprocessen manuelt.

1. Vælg **Systemindstillinger** i menuen Apple.
2. Vælg **Printere & scannere**, og vælg derefter maskinen.
3. Klik på knappen **Indstillinger & forsyninger**.
4. Klik på fanen **Hjælpfunktion**, og klik derefter på knappen **Åbn Printerværktøj**.
Skærmen Status Monitor vises.
5. Klik på menuen **Kontrol**, og vælg derefter **Vedligeholdelse**.
6. Markér en af følgende indstillinger:

Indstilling	Beskrivelse
Kontroller udskriftskvalitet...	Bruges til at udskrive testsiden og kontrollere udskriftskvaliteten.
Rensning af printhoved...	Bruges til at starte renseprocessen manuelt. Vælg dette, hvis en linje eller mellemrum vises i tekst eller grafik på testsiden.

7. Gør et af følgende:
 - Hvis du har valgt indstillingen **Kontroller udskriftskvalitet...**, skal du klikke på **Start**.
Maskinen udskriver testsiden.
 - Hvis du har valgt indstillingen **Rensning af printhoved...**, skal du vælge indstillingen **Kun sort**, **Kun farve** eller **Alle** som rensetype og derefter klikke på **Næste**.
8. Vælg indstillingen **Normal**, **Kraftig** eller **Kraftigst** som rensestyrke, og klik derefter på **Næste**.
9. Klik på **Start**.
Maskinen begynder at rense.



Relaterede informationer

- [Rengør din Brother-maskine](#)

Relaterede emner:

- [Problemer med papirhåndtering og udskrivning](#)
- [Rengør printhovedet på din Brother-maskine](#)

Rengør maskinens display

VIGTIGT

Brug IKKE flydende rengøringsmidler (herunder ethanol).

1. Tryk på  og hold den nede for at slukke for maskinen. Displayet viser [Lukker ned] i nogle få sekunder, før maskinen slukker.
2. Rengør displayet med en tør, blød, fnugfri klud.

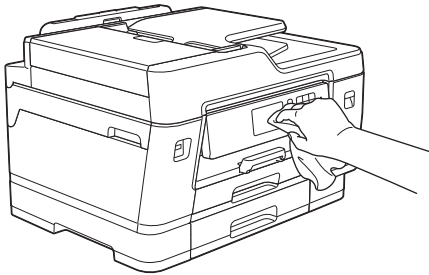

✓ Relaterede informationer

- [Rengør din Brother-maskine](#)

Rengør maskinens yderside

VIGTIGT

- Rengøring med flygtige væsker, som f.eks. fortynder eller rensebenzin, beskadiger maskinens overflade.
- Brug IKKE rengøringsmidler, der indeholder ammoniak.
- Brug IKKE isopropylalkohol til at fjerne snavs på betjeningspanelet. Det kan få panelet til at revne.

1. Hvis papirstøtteflappen er åben, lukkes den, og derefter lukkes papirstøtten.
2. Træk papirbakkerne (1) helt ud af maskinen som vist med pilen.

- Bakke 1

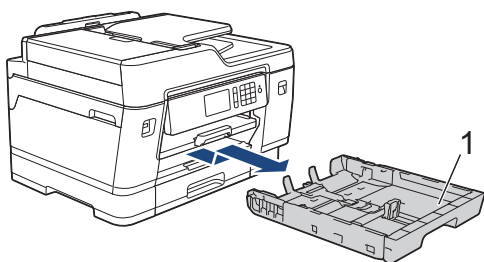

- Bakke 2

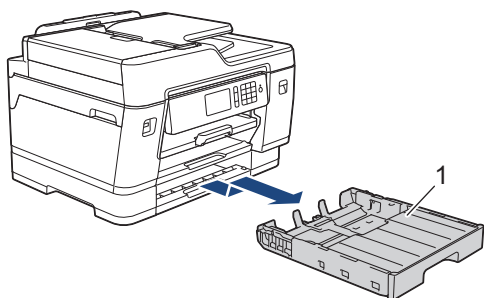

- Bakke 3 (MFC-J6947DW)

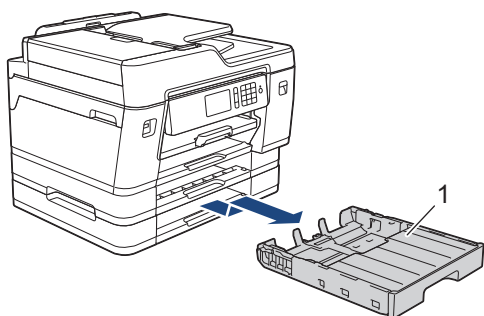

3. Tør maskinens yderside med en tør og fnugfri klud for at fjerne støv.

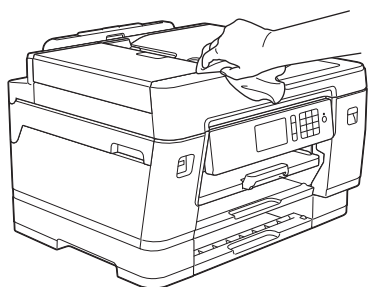

4. Fjern fremmedlegemer fra papirbakken. Tør inderside og yderside af papirbakken med en tør og fnugfri klud for at fjerne støv.

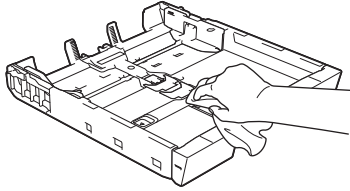

5. Skub forsigtigt papirbakken helt ind i maskinen.



Relaterede informationer

- [Rengør din Brother-maskine](#)
-

Rens maskinens printerplade

⚠ ADVARSEL

⚡ Træk altid stikket til maskinen ud af stikkontakten før rengøring af printerpladen for at undgå elektrisk stød.

1. Brug begge hænder til at løfte scannerlåget vha. fingerholderne på begge sider af maskinen, indtil det er i åben stilling.
2. Rengør maskinens printerplade (1) og området omkring den ved at tørre evt. spildt blæk af med en blød, tør, fnugfri klud.

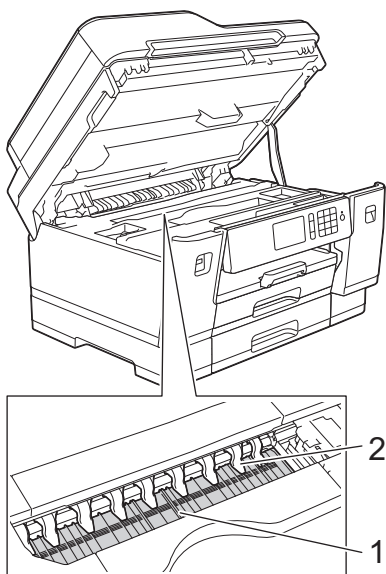

VIGTIGT

Buk IKKE, og tryk ikke for hårdt på de ni tapper (2). De kan blive beskadiget.

3. Luk forsigtigt scannerlåget med begge hænder.

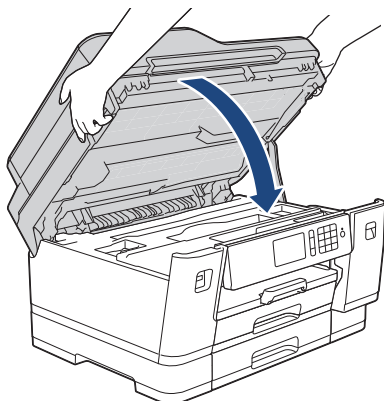

4. Sæt strømkablet i igen.

✓ Relaterede informationer

- [Rengør din Brother-maskine](#)

Relaterede emner:

- [Problemer med papirhåndtering og udskrivning](#)

Rens rullerne til papirfremføring

Hvis papirfremføringsrullerne er plettede af blæk eller har en ophobning af papirstøv, kan det forårsage papirfremføringsproblemer.

1. Træk stikket til maskinen ud af stikkontakten.
2. Hvis papirstøtteflappen er åben, lukkes den, og derefter lukkes papirstøtten.
3. Træk papirbakken (1) helt ud af maskinen som vist med pilen.

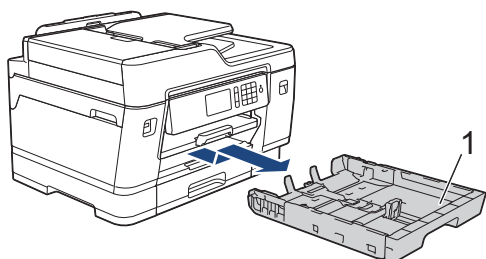

4. Løft papirstøtten (1), og træk den derefter skråt helt ud af maskinen som vist med pilen.

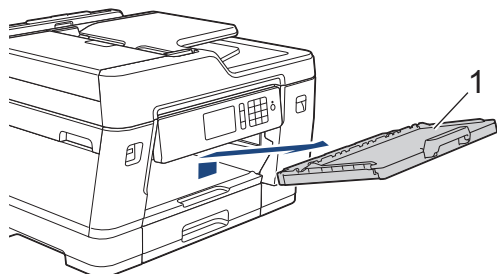

5. Rengør forsiden af papirfremføringsrullerne (1) med en bevægelse fra side til side med en blød, fnugfri klud, der er fugtet med lidt vand. Efter rengøring skal rullerne aftørres med en blød, tør og fnugfri klud for at fjerne al fugt.

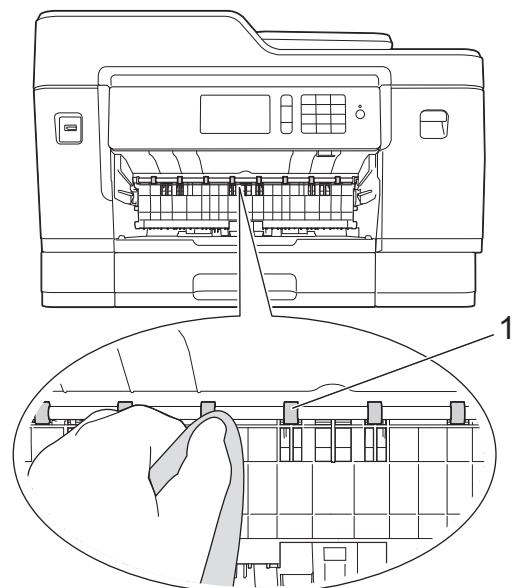

6. Løft flappen til udredning af papirstop (2), og rengør derefter bagsiden af papirfremføringsrullerne (1) med en blød, fnugfri klud, der er fugtet med lidt vand. Efter rengøring skal rullerne aftørres med en blød, tør og fnugfri klud for at fjerne al fugt.

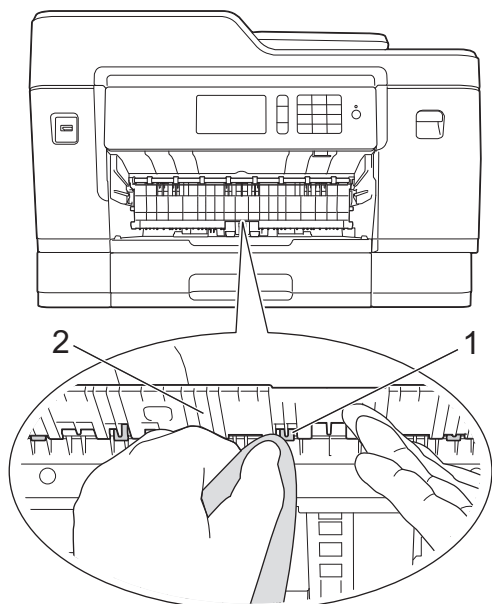

7. Sæt papirstøtten helt på plads i maskinen. Sæt papirstøtten ind i kanalerne.

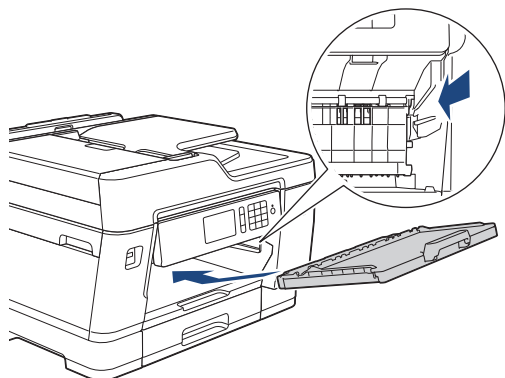

8. Skub forsigtigt papirbakken helt ind i maskinen.

9. Sæt strømkablet i igen.



Brug ikke maskinen igen, før rullerne er tørre. Hvis du bruger maskinen, før rullerne er tørre, kan det medføre papirfremføringsproblemer.



Relaterede informationer

- [Rengør din Brother-maskine](#)

Relaterede emner:

- [Problemer med papirhåndtering og udskrivning](#)

Rengør bundpladen

Regelmæssig rengøring af bundpladen kan forhindre, at maskinen indfører flere ark papir, når der kun er nogle få papirark tilbage i bakken.

1. Hvis papirstøtteflappen er åben, lukkes den, og derefter lukkes papirstøtten.
 2. Træk papirbakkerne (1) helt ud af maskinen som vist med pilen.
- Bakke 1

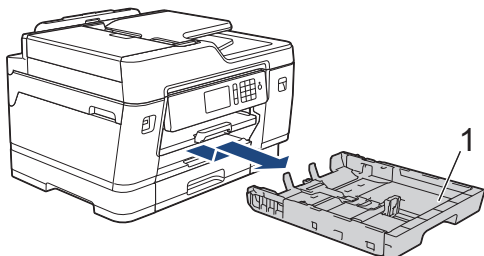

- Bakke 2

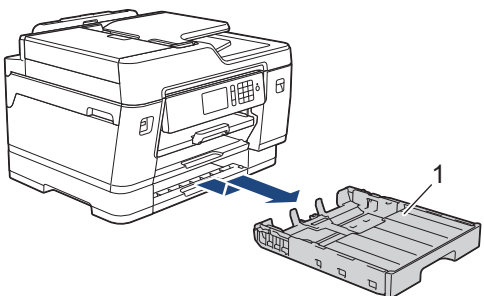

- Bakke 3 (MFC-J6947DW)

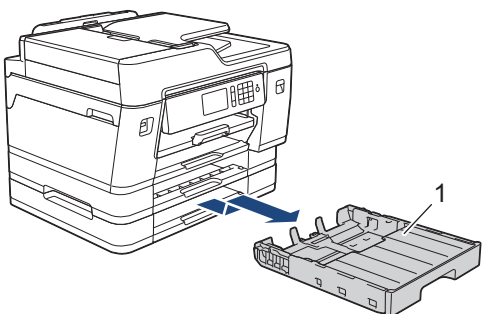

3. Rengør separationspladen (1) med en blød, fnugfri klud fugtet med vand.
Efter rengøring skal pladen aftørres med en blød, tør og fnugfri klud for at fjerne al fugt.

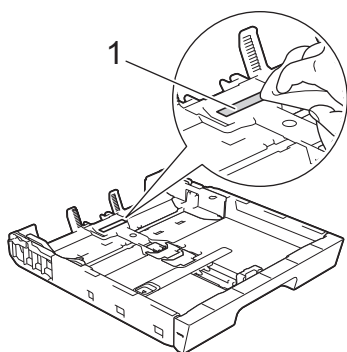

4. Skub forsigtigt papirbakken helt ind i maskinen.



Relaterede informationer

- [Rengør din Brother-maskine](#)

Relaterede emner:

- [Problemer med papirhåndtering og udskrivning](#)
-

Rens papiroptagningsrullerne

Regelmæssig rengøring af papiroptagningsrullerne kan forhindre papirstop ved at sikre, at papiret indføres korrekt.

1. Træk stikket til maskinen ud af stikkontakten.
2. Hvis papirstøtteflappen er åben, lukkes den, og derefter lukkes papirstøtten.
3. Træk papirbakken (1) helt ud af maskinen som vist med pilen.

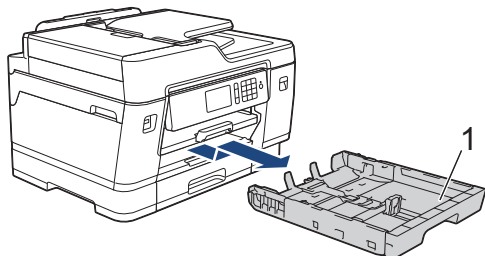

4. Løft papirstøtten (1), og træk den derefter skråt helt ud af maskinen som vist med pilen.

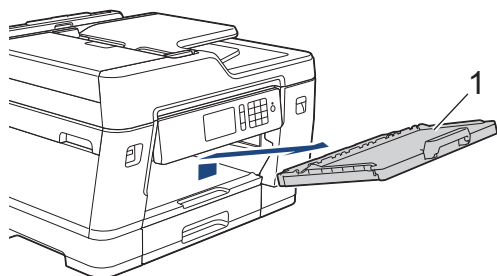

5. Rengør papiroptagningsrullerne (1) med en blød og fnugfri klud fugtet med vand. Drej langsomt rullerne, så hele overfladen rengøres. Efter rengøring skal rullerne aftørres med en blød, tør og fnugfri klud for at fjerne al fugt.

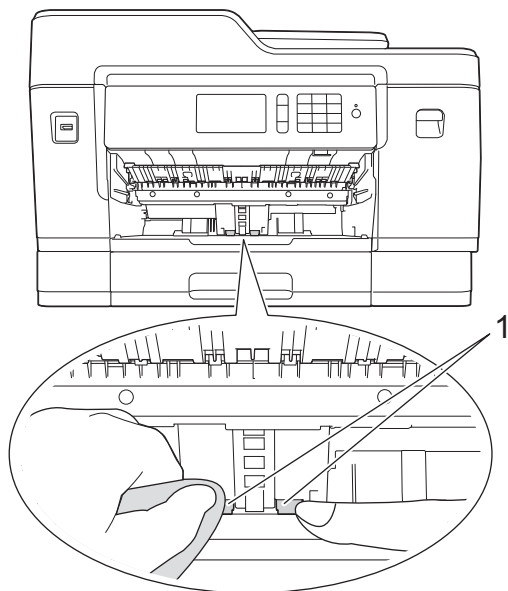

6. Sæt papirstøtten helt på plads i maskinen. Sæt papirstøtten ind i kanalerne.

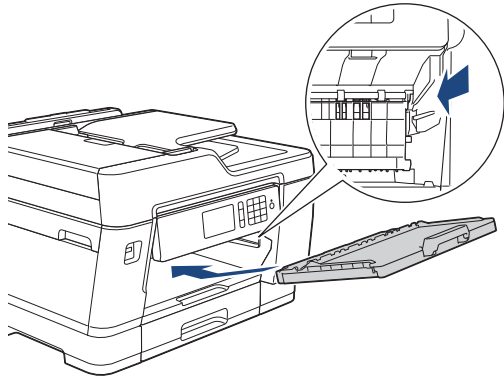

7. Skub forsigtigt papirbakken helt ind i maskinen.
8. Sæt strømkablet i igen.



Relaterede informationer

- [Rengør din Brother-maskine](#)

Relaterede emner:

- [Fejl- og vedligeholdelsesmeddelelser](#)
 - [Problemer med papirhåndtering og udskrivning](#)
-

Rengør papiroptagningsrullerne til papirbakke 2 og bakke 3

Denne vejledning beskriver, hvordan papiroptagningsrullerne til bakke 2 rengøres.
(MFC-J6947DW) Trinnene for bakke 3 er stort set de samme.

1. Træk stikket til maskinen ud af stikkontakten.
2. Hvis papirholderklappen er åben, lukkes den, og derefter lukkes papirstøtten.
3. Træk bakke 2 (1) helt ud af maskinen som vist med pilen.

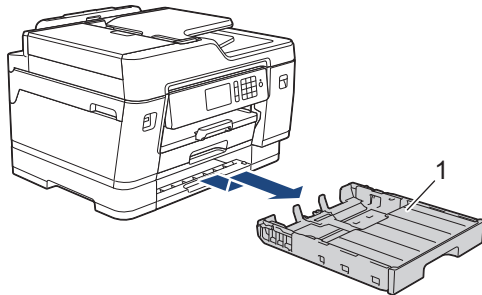

4. Rengør papiroptagningsrullerne til bakke 2 (1) med en blød og fnugfri klud fugtet med vand. Drej langsomt rullerne, så hele overfladen rengøres. Efter rengøring skal rullerne aftørres med en blød, tør og fnugfri klud for at fjerne al fugt.

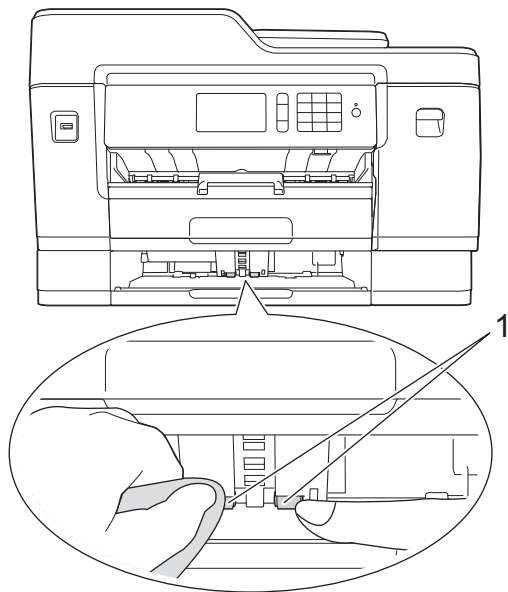

5. Skub langsomt bakke 2 helt tilbage i maskinen.
6. Sæt strømkablet i igen.



Relaterede informationer



- [Rengør din Brother-maskine](#)

Kontrollér din Brother-maskine

- [Kontrollér udskriftskvaliteten](#)
- [Kontrollér udskriftsjustering fra din Brother-maskine](#)
- [Kontrollér udskriftsjusteringen fra din computer \(Windows\)](#)
- [Kontrollér udskriftsjustering fra din computer \(Mac\)](#)
- [Kontrol af blækmængde \(sidemåler\)](#)
- [Overvågning af maskinstatus fra computeren \(Windows\)](#)
- [Overvågning af maskinens status fra din computer \(Mac\)](#)

Kontrollér udskriftskvaliteten

Hvis der er blege eller stribede farver og tekst, eller hvis der mangler tekst på dine udskrifter, kan printhovedets dyser være tilstoppede. Udskriv arket med kontrol af udskriftskvalitet, og se på kontrolmønstret for dyserne.

1. Tryk på  [Indstillinger] > [Vedligeholdel] > [Forbedr udskriftskvalitet] > [Tjek udskriftskvalitet].
2. Tryk på [Start].
Maskinen udskriver udskriftskvalitetskontrolarket.
3. Kontroller kvaliteten af de fire farveblokke på arket.
4. Touchskærmen spørger om udskriftskvaliteten. Gør et af følgende:
 - Hvis alle linjer er tydelige og synlige, skal du trykke på [Nej] og derefter på  for at afslutte kontrollen af udskriftskvaliteten.
 - Tryk på [Ja] hvis der mangler linjer (se **Dårlig** herunder).

OK

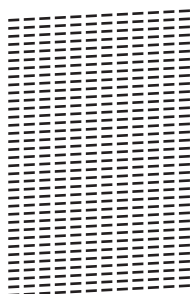

Dårlig

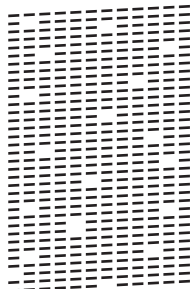

5. Touchskærmen beder dig om at kontrollere udskriftskvaliteten for hver farve. Tryk på nummeret på det mønster (1–4), der kommer nærmest udskrivningsresultatet.
6. Gør et af følgende:
 - Hvis en printhovedrensning er nødvendig, skal du trykke på [Start] for at starte rensningen.
 - Hvis en printhovedrensning ikke er nødvendig, vises vedligeholdelsesskærm-billedet på touchskærmen igen. Tryk på .
7. Når rensningen er afsluttet, spørger touchskærmen, om du vil udskrive udskriftskvalitetskontrolarket igen. Tryk på [Ja], og tryk derefter på [Start].
Maskinen udskriver udskriftskvalitetskontrolarket igen. Kontroller kvaliteten af de fire farveblokke på arket igen.

Hvis du renser printhovedet, og udskriften ikke forbedres, skal du prøve at installere en ny original blækpatron fra Brother for hver farve, der er problemer med. Prøv at rense printhovedet igen. Hvis udskriften ikke forbedres, skal du kontakte Brother Support eller den lokale Brother-forhandler.

VIGTIGT

Berør IKKE printhovedet. Berøring af printhovedet kan forårsage permanent skade og gøre reklamationsretten på printhovedet ugyldig.



Når en printhoveddysse er tilstoppet, ser udskriftsprøven sådan ud.



Når printhoveddysen er rensset, er linjerne væk.



Relaterede informationer

- [Kontrollér din Brother-maskine](#)

Relaterede emner:

- [Problemer med papirhåndtering og udskrivning](#)

Kontrollér udskriftsjustering fra din Brother-maskine

Hvis den udskrevne tekst er sløret, eller hvis billederne er blege efter flytning af maskinen, foretages en udskriftsjustering.

Før du udfører en udskriftsjustering, skal du først kontrollere udskriftskvaliteten ved at trykke på  [Indstillinger] > [Vedligeholdel] > [Forbedr udskriftskvalitet] > [Tjek udskriftskvalitet].

1. Tryk på  [Indstillinger] > [Vedligeholdel] > [Forbedr udskriftskvalitet] > [Justering].
2. Tryk på [Næste].
3. Tryk på [Ja], efter at en bekræftelsesmeddelelse vises på displayet, hvis der er udført en kontrol af udskriftskvaliteten.
4. Tryk på [Auto] eller [Manuel].
 - Hvis du vælger funktionen [Auto], foretages en udskriftsjustering ved at scanne arket til udskriftsjustering.
 - Hvis du vælger funktionen [Manuel], skal du indtaste de oplysninger, der er trykt på justeringsarket, manuelt.
5. Vælg den papirstørrelse, som arket til udskriftsjustering skal udskrives på.
 - Hvis du har valgt funktionen [Manuel], skal du vælge enten [Almindelig justering] eller [Avanceret justering] i det efterfølgende trin.
6. Læg den angivne papirstørrelse i bakken, og tryk på [Start].
Maskinen udskriver justeringskontrolarket.
7. Følg instruktionerne på displayet.



Hvis udskriftsjusteringen ikke er justeret korrekt, ser teksten gnidret eller skæv ud som vist her.

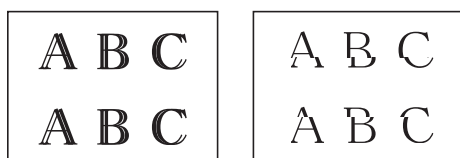

Når udskriftsjusteringen er justeret korrekt, ser teksten ud som vist her.



Relaterede informationer

- [Kontrollér din Brother-maskine](#)

Relaterede emner:

- [Problemer med papirhåndtering og udskrivning](#)

Kontrollér udskriftsjusteringen fra din computer (Windows)

Hvis den udskrevne tekst er sløret, eller hvis billederne er blege efter flytning af maskinen, foretages en udskriftsjustering.

1. Gør et af følgende:

- For Windows Server 2008

Klik på  (**Start**) > **Kontrolpanel** > **Hardware og lyd** > **Printere**.

- For Windows 7 og Windows Server 2008 R2

Klik på  (**Start**) > **Enheder og printere**.

- For Windows 8

Flyt din mus til skrivebordets nederste højre hjørne. Når menubjælken bliver vist, skal du klikke på **Indstil** og derefter klikke på **Kontrolpanel**. I gruppen **Hardware og lyd** skal du klikke på **Vis enheder og printere**.

- For Windows Server 2012

Flyt din mus til skrivebordets nederste højre hjørne. Når menubjælken bliver vist, skal du klikke på **Indstillinger** og derefter klikke på **Kontrolpanel**. I gruppen **Hardware** skal du klikke på **Vis enheder og printere**.

- For Windows Server 2012 R2

Klik på **Kontrolpanel** på **Start**-skærmen. I **Hardware**-gruppen skal du klikke på **Vis enheder og printere**.

- Windows 10 og Windows Server 2016

Klik på  > **Windows System** > **Kontrolpanel**. I **Hardware og lyd**-gruppen skal du klikke på **Vis enheder og printere**.

2. Højreklik på **Brother XXX-XXXX**-ikonet (hvor XXXX er navnet på din model), og vælg derefter **Printeregenskaber**. Hvis indstillinger for printerdriveren vises, skal du vælge din printerdriver.

Dialogboksen Printerdriver vises.

3. Klik på fanen **Generelt**, og klik derefter på knappen **Udskriftsindstillinger** eller **Indstillinger...**

Dialogboksen Printerdriver vises.

4. Klik på fanen **Avanceret**.

5. Klik på knappen **Andre udskriftsindstillinger**.

6. Vælg **Reducer ujævne linjer**.

7. Vælg en af følgende indstillinger:

Indstilling	Beskrivelse
A3, JIS B4, Ledger	Tilpas printjusteringen for A3-, JIS B4- (kun tilgængelig i visse lande) og Ledger-papirstørrelser.
A4, Letter	Tilpas printjusteringen for A4- og Letter-papirstørrelser.
Andre størrelser	Tilpas printjusteringen for andre papirstørrelser.

8. Klik på **OK** for at vende tilbage til printerdrivervinduet.

9. Klik på **OK**.



Relaterede informationer

- [Kontrollér din Brother-maskine](#)

Relaterede emner:

- Problemer med papirhåndtering og udskrivning
 - Skift af udskriftsindstillingerne, når du har udskrivningsproblemer
-

Kontrollér udskriftsjustering fra din computer (Mac)

Hvis den udskrevne tekst er sløret, eller hvis billederne er blege efter flytning af maskinen, foretages en udskriftsjustering.

1. Fra et program, som f.eks. Apple TextEdit skal du klikke på menuen **Arkiv**, og derefter vælge **Udskriv**.
2. Vælg **Brother XXX-XXXX** (hvor XXXX er navnet på din model).
3. Klik på programmets pop op-menu, og vælg **Udskriftsindstillinger**.
Indstillingerne for **Udskriftsindstillinger** vises.
4. Klik på listen med printerindstillinger **Avanceret**.
5. Klik på menuen **Reducer ujævne linjer**.
6. Vælg en af følgende indstillinger:

Indstilling	Beskrivelse
A3, JIS B4, Ledger	Foretag udskriftsjustering for A3, JIS B4 (kun tilgængelig i visse lande) og Ledger papir.
A4, Letter	Foretag udskriftsjustering for A4 og papir i størrelsen "Letter".
Andre størrelser	Foretag udskriftsjustering for andre papirstørrelser.

7. Rediger andre printerindstillinger efter behov.
8. Klik på **Udskriv**.



Relaterede informationer

- [Kontrollér din Brother-maskine](#)

Relaterede emner:

- [Problemer med papirhåndtering og udskrivning](#)
- [Skift af udskriftsindstillingerne, når du har udskrivningsproblemer](#)

Kontrol af blækmængde (sidemåler)

Selvom der vises et blækmængdeikon på maskinens display, kan du se et større diagram, der viser den resterende mængde blæk i hver patron.

1. Tryk på  [Indstillinger] > [Vedligeholdel] > [Blækvolume].

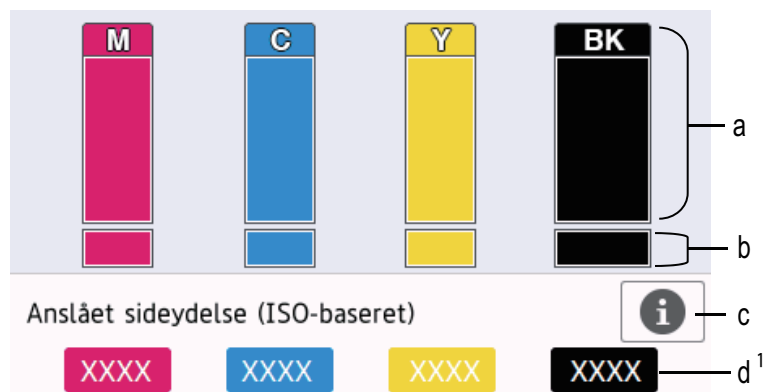

Touchskærmen viser mængden af blæk, og sidemåleren ¹.





- a. Viser blækniveauet for patronen.
- b. Viser den resterende mængde blæk i den interne blækbeholder.
- c. Tryk for at ændre visningsindstillingerne for det omtrentlige antal sider.
- d. Sidemåleren ¹ viser det omtrentlige, resterende antal sider, der kan udskrives med patronerne.



- Når blækpatronen er ved at være brugt op, eller der er problemer med den, vises et af følgende ikoner:

	Lavt blækniveau.
	Blækpatronen skal udskiftes.
	Der er et problem med blækpatronen.

- Tryk på  (Tilbage) for at vende tilbage til [Vedligeholdel] menuskærbilledet og kontrollere eller udskrive blækpatronernes modelnumre.
Tryk på [Blækpatronmodel], og følg vejledningen på touchskærmen.

2. Tryk på .



- Du kan også kontrollere blækmængden fra computeren.
- Gå ind på support.brother.com/yield for at få detaljerede oplysninger om de anvendte målemetoder for de omtrentlige ydelser.

✓ Relaterede informationer

- [Kontrollér din Brother-maskine](#)

Relaterede emner:

- [Oversigt over touchscreendisplayet](#)
- [Oversigt over skærmen Indstillinger](#)
- [Udskrivning af et dokument \(Windows\)](#)

¹ Sidemåler er udelukkende et estimat af informativ karakter og viser ikke det faktiske, resterende antal sider. Du finder oplysninger om den faktiske patroneydelse på support.brother.com/yield.

-
- Udskrivning af et dokument (Mac)
 - Overvågning af maskinstatus fra computeren (Windows)
-

Overvågning af maskinstatus fra computeren (Windows)

Hjælpeprogrammet Status Monitor er et konfigurerbart softwareværktøj til overvågning af status for en eller flere enheder, så du omgående kan få besked om fejl.

• Gør et af følgende:

- Dobbeltklik på ikonet  på proceslinjen.

- Windows 7

Klik på  (Start) > Alle programmer > Brother > Brother Utilities.

Klik på rullelisten, og vælg din models navn (hvis den ikke allerede er markeret). Klik på **Værktøjer** i venstre navigationsbjælke, og vælg **Status Monitor**.

- Windows 8 og Windows 10

Klik på  (Brother Utilities), klik derefter på rullelisten, og vælg din models navn (hvis den ikke allerede er markeret). Klik på **Værktøjer** i venstre navigationsbjælke, og vælg **Status Monitor**.

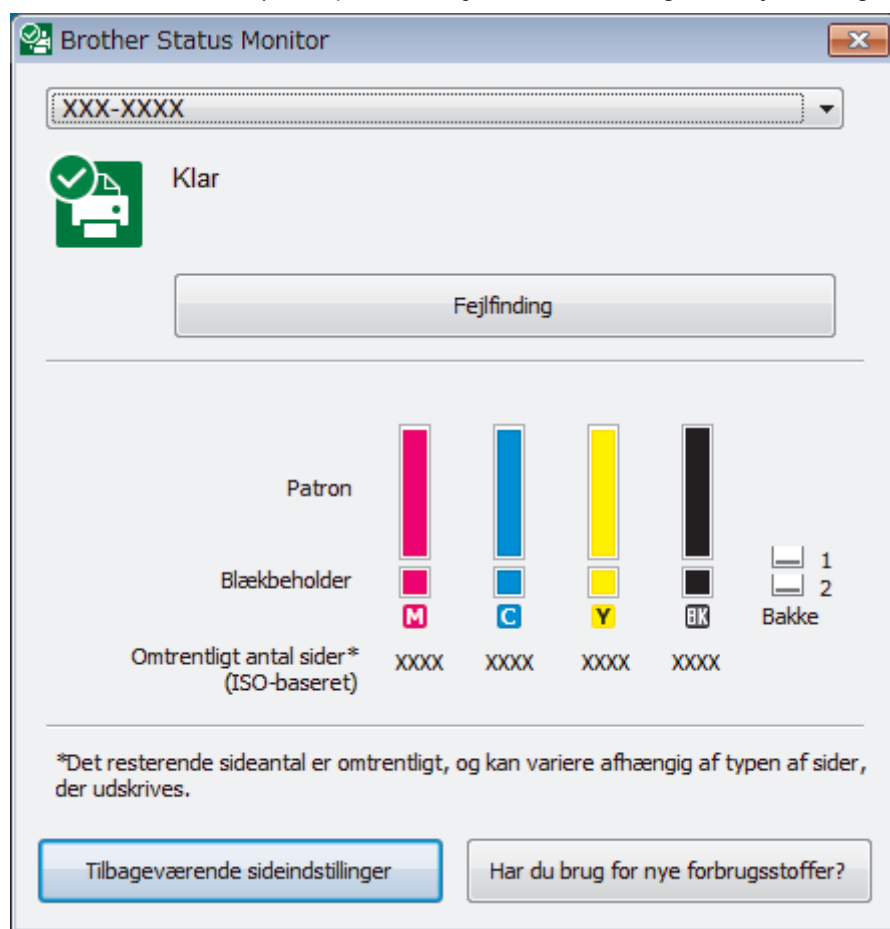

Fejlfinding

Klik på knappen **Fejlfinding** for at få adgang til webstedet for fejlfinding.

Tilbageværende sideindstillinger

Klik på knappen **Tilbageværende sideindstillinger** for at ændre visningsindstillingerne for det omtrentlige antal sider.

Har du brug for nye forbrugsstoffer?

Klik på knappen **Har du brug for nye forbrugsstoffer?** for at få flere oplysninger om originalt tilbehør fra Brother.

Fejlikoner

Ikon	Beskrivelse
	Lavt blækniveau.
	Blækpatronen skal udskiftes.
	Der er et problem med blækpatronen.



Relaterede informationer

- [Kontrollér din Brother-maskine](#)
 - [Status Monitor-indikatorer og deres betydning \(Windows\)](#)
 - [Deaktivering af funktionen Vis Status Monitor \(Windows\)](#)
 - [Deaktiver Status Monitor \(Windows\)](#)

Relaterede emner:

- [Annullering af et udskriftsjob \(Windows\)](#)
- [Kontrol af blækmængde \(sidemåler\)](#)

Status Monitor-indikatorer og deres betydning (Windows)

Når du starter din computer, vises ikonet **Brother Status Monitor** på proceslinjen.

- Et grønt ikon angiver den normale standbytilstand.



- Et gult ikon angiver en advarsel.



- Et rødt ikon angiver, at der er opstået en fejl.



- Et gråt ikon angiver, at maskinen er off-line.



Relaterede informationer

- [Overvågning af maskinstatus fra computeren \(Windows\)](#)

Deaktivering af funktionen Vis Status Monitor (Windows)

Med funktionen Vis Status Monitor får du besked, hvis der er et problem med en enhed, som din computer overvåger. Standardindstillingen er **Kun når der udskrives fra denne PC**. Følg disse trin for at deaktivere den:

1. Højreklik på ikonet eller vinduet  (**Brother Status Monitor**), vælg indstillingen **Indstillinger for Status Monitor**, og klik derefter på **Optioner**.
Vinduet **Optioner** vises.
2. Vælg fanen **Grundlæggende**, og vælg derefter **Fra** for **Vis Status Monitor**.
3. Klik på **OK**.



Selvom funktionen Vis Status Monitor er deaktiveret, kan du stadig kontrollere status for maskinen ved at få vist Status Monitor.



Relaterede informationer

- [Overvågning af maskinstatus fra computeren \(Windows\)](#)

▲ [Hjem](#) > [Rutinevedligeholdelse](#) > [Kontrollér din Brother-maskine](#) > [Overvågning af maskinstatus fra computeren \(Windows\)](#) > [Deaktiver Status Monitor \(Windows\)](#)

Deaktiver Status Monitor (Windows)

1. Højreklik på ikonet eller vinduet  (**Brother Status Monitor**), og vælg **Afslut**.
2. Klik på **OK**.

Relaterede informationer

- [Overvågning af maskinstatus fra computeren \(Windows\)](#)
-

Overvågning af maskinens status fra din computer (Mac)

Brothers hjælpeprogram Status Monitor er et konfigurerbart softwareværktøj til overvågning af status for en enhed, så du omgående kan få besked, hvis der opstår en fejl. Du kan også bruge Brothers Status Monitor til at opnå adgang til Web Based Management.

1. Vælg **Systemindstillinger** i menuen Apple.
2. Vælg **Printere & scannere**, og vælg derefter maskinen.
3. Klik på knappen **Indstillinger & forsyninger**.
4. Klik på fanen **Hjælpefunktion**, og klik derefter på knappen **Åbn Printerværktøj**.

Skærmen Status Monitor vises.

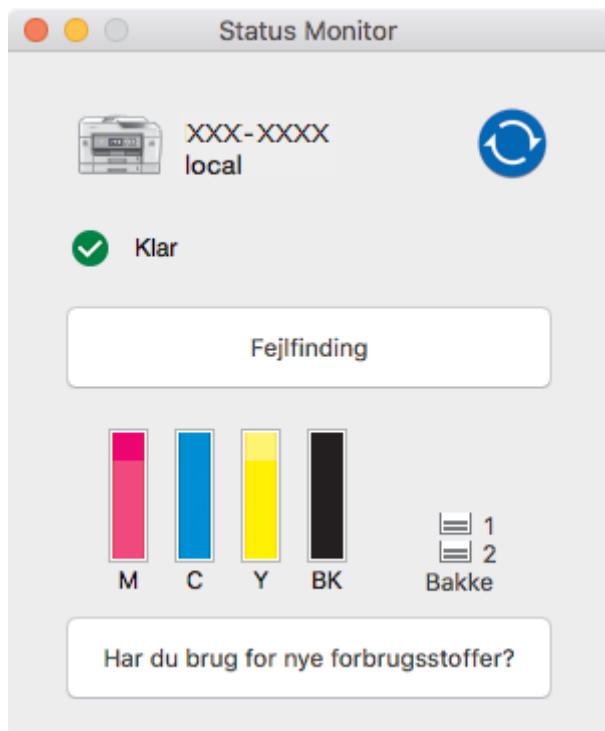

Fejlfinding

Klik på knappen **Fejlfinding** for at få adgang til Brother Solutions Center, hvor du kan få tips om **Ofte stillede spørgsmål og fejlfinding**.

Har du brug for nye forbrugsstoffer?

Klik på knappen **Har du brug for nye forbrugsstoffer?** for at få flere oplysninger om originalt tilbehør fra Brother.

Opdatering af maskinens status

Hvis du vil have vist den seneste maskinstatus, mens vinduet **Status Monitor** er åbent, skal du klikke på ikonet . Klik på menuen **Brother Status Monitor**, og vælg derefter **Indstillinger** for at indstille det interval, hvormed softwaren opdaterer maskinstatusoplysningerne.

Web Based Management (kun netværksforbindelse)

Få adgang til systemet Web Based Management ved at klikke på maskinikonet på skærmen **Status Monitor**. Du kan bruge en almindelig webbrowser til at administrere din maskine med Hyper Text Transfer Protocol (HTTP).

Fejlikoner

Ikon	Beskrivelse
	Lavt blækniveau.

Ikon	Beskrivelse
	Blækpatronen skal udskiftes.
	Der er et problem med blækpatronen.



Relaterede informationer

- [Kontroller din Brother-maskine](#)

Relaterede emner:

- [Åbning af Web Based Management](#)
-

Korriger papirførføring for at fjerne lodrette streger

Juster papirførføringen for at reducere lodrette linjer.

Før du justerer papirførføringen, skal du først kontrollere udskriftskvaliteten ved at trykke på 

[Indstillinger] > [Vedligeholdel] > [Forbedr udskriftskvalitet] > [Tjek udskriftskvalitet].

1. Tryk på  [Indstillinger] > [Vedligeholdel] > [Forbedr udskriftskvalitet] > [Ret papirførføring].
2. Tryk på [Næste].
3. Tryk på [Ja], efter at en bekræftelsesmeddelelse vises på displayet, hvis der er udført en kontrol af udskriftskvaliteten.
4. Tryk på [Auto] eller [Manuel].
 - Hvis du vælger funktionen [Auto], justeres papirførføringen automatisk ved at scanne justeringsarket.
 - Hvis du vælger funktionen [Manuel], skal du manuelt indtaste de oplysninger, der er trykt på justeringsarket.
5. Vælg den papirstørrelse, som justeringsarket skal udskrives på.
6. Læg den angivne papirstørrelse i bakken, og tryk på [Start].
Maskinen udskriver justeringsarket.
7. Følg instruktionerne på displayet.



Relaterede informationer

- [Rutinevedligeholdelse](#)

Relaterede emner:

- [Problemer med papirhåndtering og udskrivning](#)

Skift af udskriftsindstillingerne, når du har udskrivningsproblemer

Hvis udskrifterne er af dårlig kvalitet, skal du vælge disse indstillinger afhængigt af formålet. Når disse indstillinger er valgt, er udskrivningshastigheden langsommere.



Disse indstillinger er kun tilgængelige, når der udføres handlinger på maskinen, f. eks. kopiering. Ved udskrivning fra din computer skal du ændre indstillingerne i printerdriveren.

1. Tryk på  [Indstillinger] > [Vedligeholdelse] > [Udskriftsindstillinger].
2. Tryk på en af følgende indstillinger:

Indstilling	Beskrivelse
Reducer udtværing	Vælg denne indstilling afhængigt af din papirtype, og om du bruger 1- eller 2-sidet udskrivning, hvis du har problemer med udtværede udskrifter eller papirstop.
Reducer ujævne streger	Vælg denne indstilling afhængigt af din papirtype, hvis du har problemer med ujævne linjer.
Langsomt tørrende papir	Vælg denne indstilling, hvis du bruger en type almindeligt papir, som blækket tørrer langsomt på.

3. Følg menuerne på displayet.
4. Tryk på .



Relaterede informationer

- [Rutinevedligeholdelse](#)

Relaterede emner:

- [Kopier på begge sider af papiret \(2-sidet kopi\)](#)
- [Problemer med papirhåndtering og udskrivning](#)
- [Andre problemer](#)
- [Undgå udtværede udskrifter og papirstop \(Windows\)](#)
- [Undgå udtværede udskrifter og papirstop \(Mac\)](#)
- [Kontrollér udskriftsjusteringen fra din computer \(Windows\)](#)
- [Kontrollér udskriftsjustering fra din computer \(Mac\)](#)
- [Udskriftsindstillinger \(Windows\)](#)
- [Udskriftsindstillinger \(Mac\)](#)

Pakning og forsendelse af din Brother-maskine

- Når du transporterer maskinen, skal du bruge den originale emballage, der fulgte med maskinen. Vip ikke produktet, og vend det ikke på hovedet. Hvis du ikke pakker maskinen korrekt, er eventuelle skader, der opstår under transport, muligvis ikke omfattet af reklamationsretten.
- Maskinen skal forsikres tilstrækkeligt hos fragtføreren.

VIGTIGT

Det er vigtigt at lade maskinen "parkere" printhovedet efter et udskriftsjob. Lyt omhyggeligt til maskinen, før du tager stikket ud, for at sikre at alle mekaniske lyde er stoppet. Hvis ikke maskinen får lov til at færdiggøre denne parkeringsproces, kan det medføre udskrivningsproblemer og beskadigelse af printhovedet.

1. Træk stikket til maskinen ud af stikkontakten.
2. Brug begge hænder til at løfte scannerlåget vha. fingerholderne på begge sider af maskinen, indtil det er i åben stilling. Træk derefter maskinens stik ud af telefonstikket i væggen, og tag telefonledningen ud af maskinen.
3. Træk derefter interfacekablet ud af maskinen, hvis det er sat i.
4. Luk forsigtigt scannerlåget ved hjælp af fingerholderne på hver side.

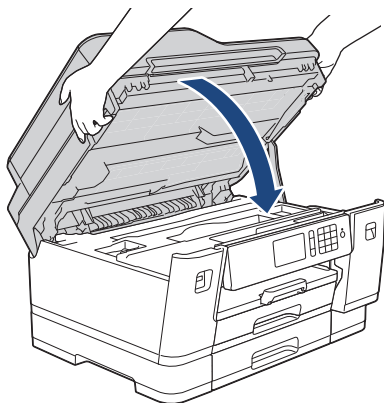

5. Åbn låget til blækpatronerne.
6. Tryk på udløserhåndtagene for at frigøre blækpatronerne, og tag derefter blækpatronerne ud.

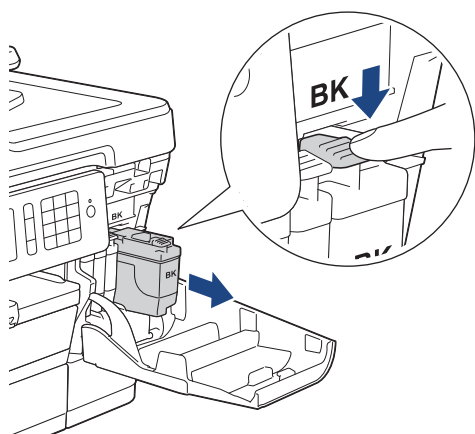

7. Pak maskinen ind i posen.

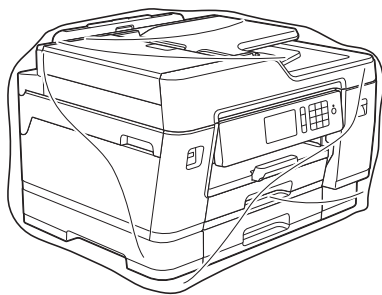

8. Pak maskinen i originalemballagen med det originale pakkemateriale som vist herunder.
Pak ikke den brugte blækpatron i emballagen.

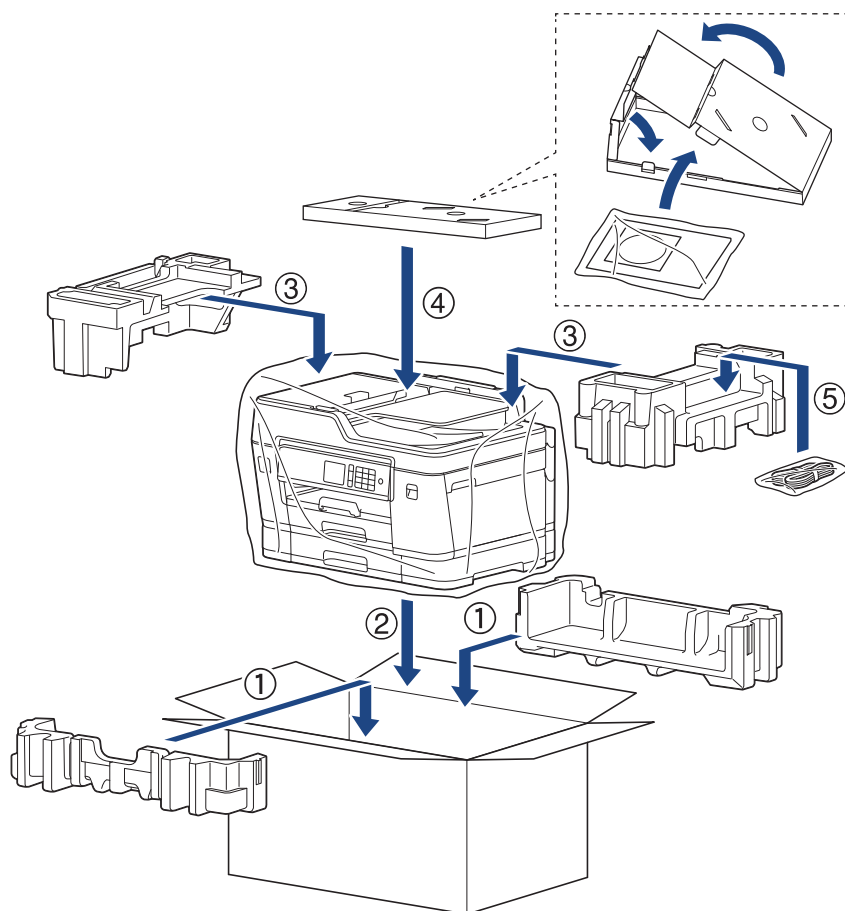

9. Luk æsken og luk den med tape.

✓ Relaterede informationer

- [Rutinevedligeholdelse](#)

Relaterede emner:

- [Udskiftning af blækpatronerne](#)

Maskinindstillinger

Tilpas indstillinger og funktioner, opret genveje og arbejd med indstillinger, der vises på maskinens display for at gøre din Brother-maskine til et mere effektivt arbejdsredskab.

- [Ændring af maskinindstillinger fra betjeningspanelet](#)
- [Ændring af maskinindstillinger fra computeren](#)

Ændring af maskinindstillinger fra betjeningspanelet

- I tilfælde af strømsvigt (hukommelse)
- Generelle indstillinger
- Gemme dine foretrukne indstillinger som en genvej
- Udskriv rapporter
- Tabeller med indstillinger og funktioner

I tilfælde af strømsvigt (hukommelse)

- Dine menuindstillinger gemmes permanent og mistes ikke.
- Midlertidige indstillinger (f.eks. kontrast og oversøisk funktion) mistes.
- Datoen og klokkeslættet og de tidsprogrammerede faxjob (f.eks. forsinket fax) bevares i ca. 24 timer.
- Andre faxjob i maskinens hukommelse mistes ikke.



Relaterede informationer

- [Ændring af maskinindstillinger fra betjeningspanelet](#)
-

Generelle indstillinger

- [Justering af maskinens lydstyrke](#)
- [Skift til sommertid automatisk](#)
- [Indstil nedtælling til slumretilstand](#)
- [Indstilling af maskinen til at slukke automatisk](#)
- [Indstilling af dato og klokkeslæt](#)
- [Indstil tidszone](#)
- [Juster lysstyrken for displayets baggrundsbelysning](#)
- [Skift indstillingen for, hvor længe displayets baggrundsllys forbliver tændt](#)
- [Indstil dit afsender-id](#)
- [Undgå at kalde op til et forkert nummer \(opkaldsrestriktioner\)](#)
- [Reduktion af udskrivningsstøjen](#)
- [Skift det viste sprog på displayet](#)

Justering af maskinens lydstyrke

1. Tryk på  [Indstillinger] > [Alle indst.] > [Gen. opsætning] > [Volume].
2. Tryk på en af følgende indstillinger:

Indstilling	Beskrivelse
Ring	Juster ringelydstyrken.
Bip	Juster lydstyrken for tryk på en knap, ved fejltagelser eller når du har sendt eller modtaget en faxmeddelelse.
Højttaler	Juster højttalervolumenen.

3. Tryk på indstillingen [Fra], [Lav], [Med] eller [Høj].
4. Tryk på .



✓ Relaterede informationer

- [Generelle indstillinger](#)

Skift til sommertid automatisk

Du kan indstille maskinen til automatisk at skifte til sommertid.

Maskinen stiller selv uret én time frem i foråret og én time tilbage i efteråret. Sørg for, at du har angivet korrekt dato og klokkeslæt i indstillingen [Dato & tid].

1. Tryk på  [Indstillinger].
2. Tryk på  [Dato & tid] > [Auto sommertid].
3. Tryk på [Til] eller [Fra].
4. Tryk på .





Relaterede informationer

- [Generelle indstillinger](#)

Indstil nedtælling til slumretilstand

Indstilling af dvaletilstand (eller strømbesparelestilstand) kan reducere strømforbruget. Når maskinen er i slumretilstand, opfører den sig, som var den slukket. Maskinen vågner og begynder at udskrive, når den modtager et udskriftsjob eller en faxmeddelelse. Brug denne vejledning til at indstille en tidsforsinkelse (nedtælling), før maskinen går i dvaletilstand.

- Timeren genstartes ved enhver udført handling på maskinen såsom modtagelse af en fax eller et udskriftsjob.
- Fabriksindstillingen er fem minutter.
- Når maskinen skifter til slumretilstand, slukkes displayets baggrundsllys.

1. Tryk på  [Indstillinger] > [Alle indst.] > [Gen. opsætning] > [Dvale].
2. Svirp op eller ned, eller tryk på ▲ eller ▼ for at få vist indstillingen [1Min], [2Min], [3Min], [5Min], [10Min], [30Min] eller [60Min], og tryk derefter på den ønskede indstilling.
3. Tryk på .



Relaterede informationer

- [Generelle indstillinger](#)

Relaterede emner:

- [Indstilling af maskinen til at slukke automatisk](#)

Indstilling af maskinen til at slukke automatisk



Funktionen Automatisk slukning kan reducere strømforbruget. Indstil den tid, hvor maskinen skal være i slumretilstand, før den slukker automatisk. Når denne funktion er indstillet til [Fra], skal du slukke maskinen manuelt.

Tryk på  for at tænde maskinen, når den er slukket af funktionen Automatisk slukning.



Maskinen slukkes ikke automatisk, når:

- Maskinen er sluttet til en telefonlinje.
- Maskinen er sluttet til et kabelbaseret netværk
- Maskinen er sluttet til et trådløst netværk.
- [WLAN Aktiver] er indstillet til [Til], eller [WLAN] er valgt i indstillingen [Netværks I/F].
- Sikre printjob er lagret i maskinens hukommelse.

1. Tryk på  [Indstillinger] > [Alle indst.] > [Gen. opsætning] > [Autosluk].
2. Svirp op eller ned, eller tryk på ▲ eller ▼ for at få vist indstillingen [Fra], [1time], [2timer], [4timer] eller [8timer], og tryk derefter på den ønskede indstilling.
3. Tryk på .



Relaterede informationer



- [Generelle indstillinger](#)

Relaterede emner:

- [Indstil faxjournalens intervalperiode](#)
- [Indstil nedtælling til slumretilstand](#)

Indstilling af dato og klokkeslæt

Displayet viser datoen og klokkeslættet. Hvis de ikke er aktuelle, så indtast dem igen. Du kan føje dato og klokkeslæt til hver fax, du sender, ved at indstille afsender-ID.

1. Tryk på  [Indstillinger].
2. Tryk på  [Dato & tid].
3. Tryk på [Dato].
4. Indtast de to sidste cifre i året på touchscreen'en, og tryk på [OK].
5. Indtast to cifre for måneden på touchscreen'en, og tryk på [OK].
6. Indtast to cifre for dagen på touchscreen'en, og tryk på [OK].
7. Tryk på [Klokkeslæt].
8. Indtast tiden (i 24-timers format) vha. touchscreen'en.
Tryk på [OK].
(Indtast f.eks. 19:45 for 7:45 PM).
9. Tryk på .



Relaterede informationer



- [Generelle indstillinger](#)

Relaterede emner:

- [Registrer maskinen med Google Cloud Print vha. Web Based Management](#)
- [Indstil dit afsender-id](#)

Indstil tidszone

Indstil tidszonen for din placering på maskinen.

1. Tryk på  [Indstillinger].
2. Tryk på  [Dato & tid] > [Tidszone].
3. Indtast din tidszone.
4. Tryk på [OK].
5. Tryk på .





Relaterede informationer

- [Generelle indstillinger](#)

Juster lysstyrken for displayets baggrundsbelysning

Prøv at ændre lysstyrkeindstillingen, hvis du har vanskeligt ved at læse displayet.

1. Tryk på  [Indstillinger] > [Alle indst.] > [Gen. opsætning] > [LCD-indstill.] > [Baggrundslys].
2. Tryk på indstillingen [Lys], [Med] eller [Mørk].
3. Tryk på .





Relaterede informationer

- [Generelle indstillinger](#)

Skift indstillingen for, hvor længe displayets baggrundslys forbliver tændt

Indstil, hvor længe lyset i displayet forbliver tændt.

1. Tryk på  [Indstillinger] > [Alle indst.] > [Gen. opsætning] > [LCD-indstill.] > [Dæmp Timer].
2. Svirp op eller ned, eller tryk på ▲ eller ▼ for at få vist indstillingen [10Sek], [30Sek], [1Min], [2Min], [3Min] eller [5Min], og tryk derefter på den ønskede indstilling.
3. Tryk på .



Relaterede informationer



- [Generelle indstillinger](#)

Indstil dit afsender-id

Indstil maskinens afsender-id, hvis du ønsker, at dato og tid vises på hver fax, du sender.

1. Tryk på  [Indstillinger] > [Alle indst.] > [Grundindst.] > [Afsender ID].
2. Tryk på [Fax].
3. Indtast dit faxnummer (op til 20 cifre) på touchscreen'en, og tryk derefter på [OK].
4. Tryk på [Navn].
5. Indtast navnet (op til 20 tegn) ved hjælp af touchskærmen, og tryk derefter på [OK].



- Tryk på  for at skifte mellem bogstaver, tal og specialtegn. (De tilgængelige tegn kan variere afhængigt af land).
- Hvis du har indtastet et forkert tegn og vil ændre det, skal du trykke på ◀ eller ▶ for at flytte markøren til det. Tryk på , og indtast derefter det korrekte tegn.
- Tryk på [Mellemrum] for at indsætte et mellemrum.

6. Tryk på .



Relaterede informationer

- [Generelle indstillinger](#)

Relaterede emner:

- [Overførsel af faxer til en anden faxmaskine](#)
- [Overførsel af Faxjournal-rapporten til en anden faxmaskine](#)
- [Indtastning af tekst på Brother-maskinen](#)
- [Indstilling af dato og klokkeslæt](#)

Undgå at kalde op til et forkert nummer (opkaldsrestriktioner)

Denne funktion skal forhindre brugere i at sende en faxmeddelelse eller ringe op til forkerte numre ved en fejltagelse. Du kan indstille maskinen til at begrænse opkald, når du bruger opkaldstastaturet, adressebogen, genveje og LDAP-søgning.

1. Tryk på  [Indstillinger] > [Alle indst.] > [Fax] > [Opkaldsbegrænsning].
2. Tryk på en af følgende indstillinger:
 - [Opkaldstastatur]
 - [Adressebog]



Hvis du kombinerer numre fra adressebogen, når du ringer op, vil adressen blive genkendt som et opkaldstastatur-input og vil ikke blive begrænset.

- [Genveje]
 - [LDAP-server]
3. Tryk på en af følgende indstillinger:

Indstilling	Beskrivelse
Indtast # to gange	Maskinen vil bede dig om at indtaste nummeret igen. Hvis du indtaster nummeret korrekt, begynder maskinen at kalde op. Hvis du indtaster det forkerte nummer, viser touchscreen'en en fejlmeddelelse.
Til	Maskinen vil begrænse al afsendelse af fax og alle udgående opkald for den pågældende opkaldsmetode.
Fra	Maskinen begrænser ikke opkaldsmetoden.



- Indstillingen [Indtast # to gange] fungerer ikke, hvis du bruger en ekstern telefon, før du indtaster nummeret. Du bliver ikke bedt om at indtaste nummeret igen.
- Hvis du har valgt [Til] eller [Indtast # to gange], kan du ikke bruge rundsendingfunktionen.

4. Tryk på .



Relaterede informationer

- [Generelle indstillinger](#)



Reduktion af udskrivningsstøjen

Indstillingen Lydsvag tilstand kan reducere udskrivningsstøjen. Når Lydsvag tilstand aktiveres, reduceres udskriftshastigheden.

Fabriksindstillingen er [Fra].



- Når indstillingen Lydsvag tilstand er aktiveret, vises  på startskærmen.

1. Tryk på  [Indstillinger] > [Lydsvag tilstand].
2. Tryk på [Til] eller [Fra].
3. Tryk på .



Relaterede informationer

- [Generelle indstillinger](#)



Relaterede emner:

- [Oversigt over touchscreendisplayet](#)
- [Problemer med papirhåndtering og udskrivning](#)

Skift det viste sprog på displayet

Skift sproget på displayet om nødvendigt.

I nogle lande findes denne funktion/egenskab ikke.

1. Tryk på  [Indstillinger] > [Alle indst.] > [Grundindst.] > [Lokalt sprog].
2. Tryk på ønsket sprog.
3. Tryk på .

Relaterede informationer

- [Generelle indstillinger](#)

Gemme dine foretrukne indstillinger som en genvej

- [Tilføj genveje](#)
- [Skift eller slet genveje](#)
- [Tildeling af en genvej til et IC-kort](#)



Tilføj genveje

Du kan tilføje de indstillinger for fax, kopiering, scanning, Web Connect og Apps, som du bruger mest, ved at gemme dem som genveje. Senere kan du trykke på genvejen for at anvende disse indstillinger i stedet for at indtaste dem manuelt.



Nogle genvejsmenuer er ikke tilgængelige afhængig af modellen.

Vejledningen beskriver, hvordan du tilføjer en genvej til kopiering. Trinnene for tilføjelse af genveje for fax, scanning, Web Connect eller Apps er stort set de samme.

1. Hvis startskærm 1, skærmbillede 2 eller skærmbillede 3 vises, skal du trykke på  [Genveje].
2. Tryk på en fane fra [1] til [3].
3. Tryk på , hvor du ikke har tilføjet en genvej.
4. Tryk på [Kopi].
5. Tryk på [Valg].
6. Svirp op eller ned, eller tryk på ▲ eller ▼ for at få vist de tilgængelige indstillinger, og tryk derefter på den indstilling, du ønsker at ændre.
7. Svirp op eller ned, eller tryk på ▲ eller ▼ for at få vist de tilgængelige valgmuligheder for indstillingen, og tryk derefter på den ønskede valgmulighed.
Gentag de foregående og dette trin, indtil du har valgt alle indstillingerne for denne genvej. Tryk på [OK], når du er færdig.
8. Tryk på [Gem som genvej].
9. Læs og bekræft den viste liste over indstillinger, som du har valgt, og tryk derefter på [OK].
10. Indtast et navn på genvejen ved hjælp af displayet, og tryk derefter på [OK].



Når du tilføjer Fax eller Scanning til Genveje, bliver du spurgt, om du vil gøre dette til en enkelttastgenvej. Følg vejledningen på displayet.



Relaterede informationer

- [Gemme dine foretrukne indstillinger som en genvej](#)

Skift eller slet genveje

Du kan ændre indstillingerne for en genvej.

Du kan ikke ændre en Web Connect- eller Apps-genvej. Hvis du vil ændre dem, skal du slette den og derefter tilføje en ny genvej.

1. Hvis startskærm 1, skærmbillede 2 eller skærmbillede 3 vises, skal du trykke på  [Genveje].
2. Tryk på en fane fra [1] til [3] for at få vist den ønskede genvej, du vil ændre.
3. Tryk og hold på den genvej, du vil ændre.
4. Tryk på [Rediger].



Tryk på [Slet] for at slette genvejen. Tryk på [omdøb], og følg menuerne på displayet for at redigere navnet på genvejen.

5. Ændring af indstillingerne for den valgte genvej.
6. Tryk på [Gem som genvej], når du er færdig med at ændre indstillingerne.
7. Tryk på [OK] for at bekræfte.



Når du ændrer fax- eller scanningsgenveje, bliver du spurgt, om du vil gøre dette til en enkelttastgenvej. Følg vejledningen på displayet.



Relaterede informationer

- [Gemme dine foretrukne indstillinger som en genvej](#)

Relaterede emner:

- [Indtastning af tekst på Brother-maskinen](#)

Tildeling af en genvej til et IC-kort

- Tildel en genvej til et IC-kort med NFC
- Tildel en genvej til et IC-kort med IC-kortlæseren

Tildel en genvej til et IC-kort med NFC

Du kan tildele én maskingenvej til dit IC-kort. Når du holder dit IC-kort mod maskinens NFC-symbol, vises din personlige genvej automatisk på touchskærmen.



- Du kan ikke bruge det samme IC-kort til forskellige genveje.
- Hvis du vil bruge IC-kortet til en anden genvej, skal du først afregistrere kortet og derefter registrere det for den nye genvej.

1. Tryk på  [Genveje].
2. Tryk på den fane, der indeholder den genvej, du vil tildele dit IC-kort.
3. Tryk på og hold genvejen nede, indtil indstillingerne vises.
4. Tryk på [Registrér kort/NFC].
5. Hold IC-kortet mod NFC-symbolet.
6. Tryk på [Registrer].
Genvejen tildeles til IC-kortet.



Relaterede informationer

- [Tildeling af en genvej til et IC-kort](#)

Tildel en genvej til et IC-kort med IC-kortlæseren

Du kan tildele én maskingenvej til dit IC-kort. Når du holder dit IC-kort mod den IC-kortlæser, der er sluttet til maskinen, vises din personlige genvej automatisk på touchskærmen.



- Du kan ikke bruge det samme IC-kort til forskellige genveje.
- Hvis du vil bruge IC-kortet til en anden genvej, skal du først afregistrere kortet og derefter registrere det for den nye genvej.

Før en genvej tildeles til et IC-kort, skal der registreres en ekstern IC-kortlæser. Brug Web Based Management til registrering af kortlæseren. Maskinen understøtter eksterne IC-kortlæsere, der understøtter HID-klassedrivere.

1. Start din webbrowser.

Indtast "http://maskinens IP-adresse" på browserens adresselinje (hvor "maskinens IP-adresse" er IP-adressen for maskinen eller printserverens navn). F.eks. https://192.168.1.2

Hvis maskinen spørger om en adgangskode, skal du skrive den og derefter klikke på .

2. Klik på fanen **Administrator**.
3. Klik på menuen **External Card Reader (Ekstern kortlæser)**, og indtast derefter de nødvendige oplysninger.
4. Klik på **Submit (Send)**.
5. Genstart Brother-maskinen for at aktivere konfigurationen.
6. Træk strømkablets stik ud af stikkontakten.
7. Slut kortlæseren til maskinen, og sæt strømkablets stik i stikkontakten.

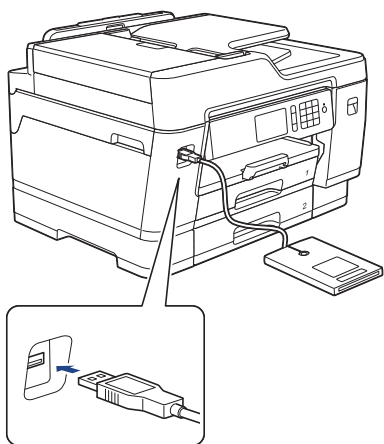

8. Tryk på  [Genveje] på displayet.
9. Tryk på den fane, der indeholder den genvej, du vil tildele dit IC-kort.
10. Tryk på og hold genvejen nede, indtil indstillingerne vises.
11. Tryk på [Registrér kort/NFC].
12. Hold IC-kortet mod den IC-kortlæser, der er sluttet til maskinen.
13. Tryk på [Registrér].
- Genvejen tildeles til IC-kortet.



Relaterede informationer

- [Tildeling af en genvej til et IC-kort](#)

Udskriv rapporter

- [Rapporter](#)
- [Udskriv en rapport](#)
- [Faxrapporter](#)
- [Problemer med telefon og fax](#)

Rapporter

Følgende rapporter er tilgængelige:

Transmissionsbekræftelse

Transmissionsbekræftelse udskriver en transmissionsbekræftelsesrapport for den seneste transmission.

Adressebog

Rapporten Adressebog udskriver en liste over navne og numre, der er gemt i adressebogens hukommelse.

Faxjournal

Faxjournalen udskriver en liste med oplysninger om de sidste 200 indgående og udgående faxmeddelelser. (TX betyder Afsende, RX betyder Modtage).



(Windows)

Du kan se og udskrive faxjournalrapporten fra computeren vha. softwaren **Fax Journal Report (Faxjournalrapporten)**. Gå ind på siden **Downloads** for din model på Brother Solutions Center på adressen support.brother.com for at downloade softwaren.

Brugerindstillinger

Rapporten Brugerindstillinger udskriver en liste over dine nuværende indstillinger.

Netværkskonfiguration (netværksmodeller)

Rapporten Netværkskonfiguration udskriver en liste over dine nuværende indstillinger.

WLAN-rapport (trådløse modeller)

Rapporten WLAN udskriver tilslutningsdiagnosen for trådløst netværk.

Nummervisningshistorik



Rapporten Nummervisningshistorik udskriver en liste over tilgængelige nummervisningsoplysninger om de sidste 30 modtagne faxmeddelelser og telefonopkald. (Ikke tilgængeligt i Finland)



Relaterede informationer

- [Udskriv rapporter](#)

Udskriv en rapport

1. Tryk på  [Indstillinger] > [Alle indst.] > [Print rapport].
2. Svirp op eller ned, eller tryk på ▲ eller ▼ for at få vist rapportindstillingerne, og tryk derefter på den ønskede valgmulighed.
3. Tryk på [Ja].
4. Tryk på .



Relaterede informationer

- [Udskriv rapporter](#)

Relaterede emner:

- [Opkalds-id](#)

Tabeller med indstillinger og funktioner

- [Indstillingstabeller \(3,7"\(93,4 mm\)-touchscreen-modeller\)](#)
- [Indeholder tabeller \(3,7"\(93,4 mm\)-touchscreen-modeller\)](#)

Indstillingstabeller (3,7"(93,4 mm)-touchscreen-modeller)

Indstillingstabellerne hjælper dig med at forstå menuvalgene og -mulighederne i maskinens programmer.

>> [[Indstillinger](#)]
 >> [[Gen. opsætning](#)]
 >> [[Genvejsindstillinger](#)]
 >> [[Fax](#)]
 >> [[Printer](#)]
 >> [[Netværk](#)]
 >> [[Print rapport](#)]
 >> [[Maskin-info](#)]
 >> [[Grundindst.](#)]

[Indstillinger]



[Indstillinger]

Niveau 1	Niveau 2	Niveau 3	Beskrivelser
 (Dato & tid)	Dato	-	Tilføj dato og klokkeslæt på displayet samt i overskrifterne i de faxer du sender.
	Klokkeslæt	-	
	Auto sommertid	-	Indstil maskinen til automatisk at skifte til sommertid.
	Tidszone	-	Indstil din tidszone.
Vedligeholdelse	Forbedr udskriftskvalitet	-	Kontroller og korriger udskriftskvaliteten, justeringen og papirindføringen i henhold til vejledningen på displayet.
	Rensning af printhoved	-	Rens printhovedet i henhold til vejledningen på displayet.
	Fjern papirrester	-	Fjern et stykke papir i maskinen i henhold til vejledningen på displayet.
	Blækvolume	-	Kontrollér den tilgængelige mængde blæk.
	Blækpatronmodel	-	Kontroller blækpatronnumrene.
	Udskriftsindstillinger		Reducer udtværing
Reducer ujævne streger			Reducerer ujævne linjer på papiret under udskrivning.
Langsomt tørrende papir			Brug denne indstilling ved udskrivning på en type almindeligt papir, som blækket tørrer langsomt på.
Wi-Fi	TCP/IP	-	Indtil TCP/IP-protokol.
	Opsæt.guide	-	konfigurer indstillingerne for dit trådløse netværk manuelt.
	WLAN-assistent	-	Konfigurer indstillingerne for trådløst netværk ved hjælp af Brother-installationsdisken.
	WPS	-	Konfigurer dine trådløse netværksindstillinger ved hjælp af enkelttast-metoden.
	WPS m/PIN-kode	-	Konfigurer de trådløse netværk vha. WPS med en PIN-kode.

Niveau 1	Niveau 2	Niveau 3	Beskrivelser
Wi-Fi	WLAN Status	-	Se den aktuelle status for trådløst netværk.
	MAC-adresse	-	Se maskinens MAC-adresse.
Lydsvag tilstand	-	-	Reducer udskrivningsstøjen.
Bakkeindstil.	Bakke 1	Papirtype	Angiv papirtypen i papirbakke 1.
		Papirstr.	Angiv papirstørrelsen i papirbakke 1.
	Bakke 2	Papirstr.	Angiv papirstørrelsen i papirbakke 2.
	Bakke 3 (MFC-J6947DW)	Papirstr.	Angiv papirstørrelsen i papirbakke 3.
	MP Bk	Papirtype	Angiv papirtypen i MP-bakken.
Papirstr.		Angiv papirstørrelsen i MP-bakken.	
Fax Prævisning	-	-	Vis modtagne faxer på displayet.
Alle indst.	-	-	Konfigurer de detaljerede indstillinger.

[Gen. opsætning]



[Indstillinger] > [Alle indst.] > [Gen. opsætning]

Niveau 1	Niveau 2	Niveau 3	Beskrivelser
Vedligehold	Forbedr udskriftskvalitet	-	Kontroller og korriger udskriftskvaliteten, justeringen og papirindføringen i henhold til vejledningen på displayet.
	Rensning af printhead	-	Rens printheadet i henhold til vejledningen på displayet.
	Fjern papirrester	-	Fjern et stykke papir i maskinen i henhold til vejledningen på displayet.
	Blækvolume	-	Kontrollér den tilgængelige mængde blæk.
	Blækpatronmodel	-	Kontroller blækpatronnumrene.
	Udskriftsindstillinger		Reducer udtværing
Reducer ujævne streger			Reducerer ujævne linjer på papiret under udskrivning.
Langsamt tørrende papir			Brug denne indstilling ved udskrivning på en type almindeligt papir, som blækket tørrer langsomt på.
Bakkeindstil.	Bakke 1	Papirtype	Angiv papirtypen i papirbakke 1.
		Papirstr.	Angiv papirstørrelsen i papirbakke 1.
	Bakke 2	Papirstr.	Angiv papirstørrelsen i papirbakke 2.
	Bakke 3 (MFC-J6947DW)	Papirstr.	Angiv papirstørrelsen i papirbakke 3.
	MP Bk	Papirtype	Angiv papirtypen i MP-bakken.
		Papirstr.	Angiv papirstørrelsen i MP-bakken.
	Bakkeindstilling: Kopi	Bakkeanv.	Vælg den bakke, der skal bruges til kopiering.
		Skuffeprioritet	Skift bakkeprioritet for kopiering.
Bakkeindstil.: Fax	Bakkeanv.	Vælg den bakke, der skal bruges til faxafsendelse.	

Niveau 1	Niveau 2	Niveau 3	Beskrivelser
Bakkeindstil.	Bakkeindstil.: Fax	Skuffeprioritet	Skift bakkeprioritet for fax.
	Bakkeindstil.: Udskriv	Skuffeprioritet	Skift bakkeprioritet for udskrivning fra din computer.
	Bakkeindstill.: JPEG-print (Medie)	Bakkeanv.	Vælg den bakke, der anvendes til udskrivning af fotos fra et USB flash-drev.
		Skuffeprioritet	Skift bakkeprioritet for udskrivning af fotos fra et USB flash-drev.
	Spr. bakke over (MFC-J6947DW)	-	Vælg en bestemt bakke, som du ikke vil bruge, hvis den er fyldt med papir af en forkert størrelse.
	Varsel lav p.st.	-	Vælg, om du vil vise en besked, der fortæller, at papirbakken er næsten tom.
	Tjek papir	-	Kontroller papirtypen og papirstørrelsen, når du trækker bakken ud af maskinen eller lægger papiret i MP-bakken.
Lydsvag tilstand	-	-	Reducer udskrivningsstøjen.
Volume	Ring	-	Juster ringelydstyrken.
	Bip	-	Juster bipperlydstyrken.
	Højtaler	-	Justér højtalerens lydstyrke.
LCD-indstill.	Baggrundsls	-	Juster lysstyrken for displayets baggrundsbelysning.
	Dæmp Timer	-	Indstil hvor længe displayets baggrundsbelysning skal forblive tændt efter det sidste tastetryk.
Skærmindstill.	Startskærm	-	Indstil det skærbillede, der skal vises, når du trykker på  (Start).
	Kopier skærm	-	Indstil standardindstillinger for kopiskærmen.
	Scan skærbillede	-	Indstil standardindstillinger for scanningsskærmen.
Beskedindstill.	Dokumentalarm	-	Viser en besked, når et dokument efterlades på scannerglaspladen.
	Kopieringstips	-	Viser vejledningen til placering af dokument, når du åbner dokumentlåget.
	Scan.res. (spring o. tom side)	-	Viser et scanningsresultat af spring over blank side, når du er færdig.
Dvale	-	-	Vælg, hvor længe maskinen skal være inaktiv, før den skifter til dvaletilstand.
Autosluk	-	-	Vælg, hvor længe maskinen skal vente, før den automatisk slukker sig selv efter at have skiftet til slumretilstand. Når denne tilstand er deaktiveret, slukkes maskinen ikke automatisk.

[Genvejsindstillinger]



[Indstillinger] > [Alle indst.] > [Genvejsindstillinger]

Niveau 1	Niveau 2	Beskrivelser
(Vælg genvejsknap).	omdøb	Udskift genvejens navn.
	Rediger	Ændring af genvejsindstillingerne.
	Slet	Slet genvejen.

Niveau 1	Niveau 2	Beskrivelser
(Vælg genvejsknap).	Registrér kort/NFC	Tildel en genvej til et IC-kort.
	Slet kort/NFC	Fjern en genvej fra et IC-kort.

[Fax]



[Indstillinger] > [Alle indst.] > [Fax]

Niveau 1	Niveau 2	Niveau 3	Beskrivelser
Modtageindst.	Fors. opk.	-	Indstil antallet af ringninger, før maskinen svarer i tilstanden Kun fax eller Fax/Tlf.
	Svar mode	-	Vælg den modtagetilstand, som passer bedst til dine behov.
	F/T ringetid	-	Indstil længden af pseudo-/dobbel-ring i Fax/Tlf-tilstand.
	Fax Prævisning	-	Vis modtagne faxer på displayet.
	Fax detekt	-	Modtag faxmeddelelser automatisk, når du besvarer et opkald og hører faxtoner.
	Fjernkoder	-	Besvar opkald på en telefon, og brug koder til at slå fjernkoderne til eller fra. Du kan tilpasse koderne.
	Auto reduktion	-	Reducér størrelsen på indgående faxmeddelelser.
	PC fax modtag	-	Indstil maskinen til at sende faxmeddelelser til din computer. Du kan tænde for "Backup Print" sikkerhedsfunktion.
	Huk.modtagelse	-	Indstil maskinen til at videresende faxmeddelelser, til at gemme indgående faxmeddelelser i hukommelsen (så du kan hente dem, mens du ikke er ved maskinen), eller cloud-tjenesten. Hvis du vælger Faxvideresendelse eller Videresendelse til Cloud, kan du aktivere sikkerhedsfunktionen Backup-udskrivning.
	Fax modt. stempel	-	Udskriv modtagetidspunkt og -dato øverst på modtagne faxmeddelelser.
Rapportindst.	Bekræftelse	-	Vælg den indledende opsætning for transmissionsbekræftelsesrapporten.
	Journal Interv	-	Indstil intervallet for automatiske udskrivning af faxjournalen. Hvis du vælger en anden indstilling end Fra og For hver 50 faxmeddelelser, kan du indstille tiden for denne funktion. Hvis du vælger Hver 7. dag kan du indstille ugedagen.
Print dokument	-	-	Udskriv modtagne faxmeddelelser, der er gemt i maskinens hukommelse.
Fjernkontrol	-	-	Indstil din egen kode for "Fjernmodtagelse".
Opkaldsbe- grænsning	Opkaldstasta- tur	-	Indstil maskinen til at begrænse opkald ved brug af opkaldstasta- turet.
	Adressebog	-	Indstil maskinen til at begrænse indtastning, når du bruger adres- sebogen.
	Genveje	-	Indstil maskinen til at begrænse opkald når du bruger en genvej.
	LDAP-server	-	Indstil maskinen til at begrænse opkald, når LDAP-søgning bru- ges.
Mgl. jobs	-	-	Kontroller, hvilke planlagte job der er i maskinens hukommelse, og annuller udvalgte job.
Diverse	Nummerbestemt (For Danmark)	Nummer- bestemt	Tænd for telefonselskabets Distinctive Ring tjeneste at registrere dit nye ringemønster på maskinen.
		Ringemønster	

Niveau 1	Niveau 2	Niveau 3	Beskrivelser
Diverse	Opkalds-ID (Ikke tilgængelig i Finland)	-	Se, eller udskriv en oversigt over de sidste 30 nummervisninger, der er gemt i hukommelsen.

[Printer]



[Indstillinger] > [Alle indst.] > [Printer]

Niveau 1	Niveau 2	Niveau 3	Beskrivelser
Emulering	-	-	Vælg emuleringstilstand.
Udskriftsindst.	Skrifttypeli- ste	HP Laser- Jet	Udskriv en liste over maskinens interne skrifttyper.
		BR-Script 3	
	Test udskrift	-	Udskriv en side med miniaturebilleder.
Dobbeltsidet	Dobbelts. udskr.	-	Aktiver eller deaktiver 2-sidet udskrivning, og vælg lang kant eller kort kant.
Kommando for HP-bakke	-	-	Vælg den korrekte version af HP LaserJet-emulering.
Nulstil printer	-	-	Gendan printerindstillingerne til fabriksindstillingerne. Gendan printerindstillingerne til fabriksindstillingerne.

[Netværk]



[Indstillinger] > [Alle indst.] > [Netværk]

Niveau 1	Niveau 2	Niveau 3	Niveau 4	Beskrivelser
Kablet LAN	TCP/IP	Boot metode	-	Vælg den Boot-metode, som passer bedst til dine behov.
		IP-adresse	-	Indtast IP-adressen.
		Subnet mask	-	Indtast undernetmasken.
		Router	-	Indtast gateway-adressen.
		Nodenavn	-	Indtast nodenavnet.
		WINS-konfi- guration	-	Vælg WINS-konfigurationstilstanden.
		WINS server	-	Angiv IP-adressen på den primære eller sekundære WINS-server.
		DNS Server	-	Angiv IP-adressen på den primære eller sekundære DNS-server.
		APIPA	-	Indstil maskinen til automatisk at tildele IP-adresserne fra det link-lokale adresseområde.
	IPv6	-	Slå IPv6-protokollen til eller fra. For mere detaljerede oplysninger, gå til Ofte stillede spørgsmål og fejlfinding for modellen, på Brothers support-webside support.brother.com .	
Ethernet	-	-	Vælg Ethernet link-tilstand.	
Kablet status	-	-	Se den nuværende status for Kablet.	
MAC-adresse	-	-	Se maskinens MAC-adresse.	

Niveau 1	Niveau 2	Niveau 3	Niveau 4	Beskrivelser
WLAN	TCP/IP	Boot metode	-	Vælg den Boot-metode, som passer bedst til dine behov.
		IP-adresse	-	Indtast IP-adressen.
		Subnet mask	-	Indtast undernetmasken.
		Router	-	Indtast gateway-adressen.
		Nodenavn	-	Indtast nodenavnet.
		WINS-konfiguration	-	Vælg WINS-konfigurationstilstanden.
		WINS server	-	Angiv IP-adressen på den primære eller sekundære WINS-server.
		DNS Server	-	Angiv IP-adressen på den primære eller sekundære DNS-server.
		APIPA	-	Indstil maskinen til automatisk at tildele IP-adresserne fra det link-lokale adresseområde.
		IPv6	-	Slå IPv6-protokollen til eller fra. For mere detaljerede oplysninger, gå til Ofte stillede spørgsmål og fejlfinding for modellen, på Brothers support-webside support.brother.com .
	Opsæt.guide	-	-	konfigurer indstillingerne for dit trådløse netværk manuelt.
	WLAN-assistent	-	-	Konfigurer indstillingerne for trådløst netværk ved hjælp af Brother-installationsdisken.
	WPS	-	-	Konfigurer dine trådløse netværksindstillinger ved hjælp af enkelttast-metoden.
	WPS m/PIN-kode	-	-	Konfigurer de trådløse netværk vha. WPS med en PIN-kode.
	WLAN Status	Status	-	Se den aktuelle trådløse netværksstatus.
		Signal	-	Se det aktuelle trådløse netværks signalstyrke.
SSID		-	Se den aktuelle SSID.	
Komm. Tilstand		-	Se den aktuelle kommunikationstilstand.	
MAC-adresse	-	-	Se maskinens MAC-adresse.	
Wi-Fi Direct	Tryk knap	-	-	Konfigurer dine Wi-Fi Direct-netværksindstillinger med metoden tryk på en enkelt knap.
	Pinkode	-	-	Konfigurer dine Wi-Fi Direct-netværksindstillinger vha. WPS med en PIN-kode.
	Manuel	-	-	Konfigurer dine Wi-Fi Direct-netværksindstillinger manuelt.
	Gruppeejer	-	-	Indstil din maskine som gruppeejer.
	Enhedsinformation	Enhedsnavn	-	Se maskinens enhedsnavn.
		SSID	-	Se gruppeejerens SSID. Når maskinen ikke er tilsluttet, viser displayet Ikke tilsluttet.
		IP-adresse	-	Se maskinens aktuelle IP-adresse.
	Statusoplysninger	Status	-	Se den aktuelle status for Wi-Fi Direct-netværket.
		Signal	-	Se signalstyrken for det aktuelle Wi-Fi Direct-netværk.

Niveau 1	Niveau 2	Niveau 3	Niveau 4	Beskrivelser
Wi-Fi Direct	Statusoplysninger			Når maskinen fungerer som Gruppeejer, vises der altid et kraftigt signal på displayet.
	Aktiver I/F	-	-	Slå Wi-Fi Direct-forbindelsen til eller fra.
NFC	-	-	-	Slå NFC-funktionen til eller fra.
E-mail/IFAX	Mailadresse	-	-	Indtast e-mailadressen. (Op til 60 tegn)
	Serveropsætn.	SMTP	Server	Indtast SMTP-serverens navn og adresse.
			Port	Indtast SMTP-portnummeret.
			Aut. for SMTP	Vælg sikkerhedsmåde for e-mail-meddelelse.
			SSL/TLS	Send eller modtag en e-mail via en e-mailserver, der kræver sikker SSL/TLS-kommunikation.
			Godkend certifikat	Kontrollér SMTP-servercertifikatet automatisk.
		POP3/IMAP4	Protokol	Vælg protokollen til modtagelse af en e-mail fra serveren.
			Server	Indtast serverens navn og adresse.
			Port	Indtast portnummeret.
			Mailboks navn	Indtast postkassenavnet. (Op til 60 tegn)
			Mailboks-password	Indtast adgangskoden til at logge på serveren. (Op til 32 tegn)
			Vælg mappe	Vælg den angivne mappe i postkassen vha. IMAP4-protokollen.
			SSL/TLS	Send eller modtag en e-mail via en e-mailserver, der kræver sikker SSL/TLS-kommunikation.
			Godkend certifikat	Verificere servercertifikatet automatisk.
			APOP	Slå APOP til eller fra.
	Setup mail Rx	Auto polling	Auto polling	Kontroller automatisk, om der er nye meddelelser på serveren.
			Poll frekvens	Indstil intervallet for kontrol af nye meddelelser på serveren.
		Header	-	Vælg indholdet af det e-mailhoved, der skal udskrives.
		Slet/Læs fejl-mail	-	Indstil maskinen til automatisk at slette fejl-mail.
		Meddelelse	-	Modtag notifikationsmeddelelser.
Setup mail TX	Sender subject	-	Vis emnet.	
	Begrænsning	Begrænsning	Begræns størrelsen af e-mail-dokumenter.	
Maks. str. (MB)				

Niveau 1	Niveau 2	Niveau 3	Niveau 4	Beskrivelser
E-mail/IFAX	Setup mail TX	Meddelelse	-	Send notifikationsmeddelelser.
	Indst. Rundsnd	Videresend udsendelse	-	Videresend et dokument til en anden faxmaskine.
		Videres domæne	-	Registrerer et domænenavn.
		Vidrsnd. Rapp.	-	Udskriv Rundsendingssrapport for videresendte faxer.
	Manuel modtagelse	-	-	Tjek Manuelt POP3-eller IMAP4-serveren for nye meddelelser.
Meddelelse fra Brother	Meddelelse fra Brother	-	-	Vis meddelelser og notifikationer fra Brother.
	Status	-	-	
Indstillinger for webforbindelse	Proxyindst.	Proxyforbindelse	-	Ændring af web-forbindelsesindstillingerne.
		Adresse	-	
		Port	-	
		Brugernavn	-	
		Adgangskode	-	
Netværks I/F	-	-	-	Vælg netværkstilslutningstype.
IPsec	-	-	-	IPsec er en valgfri sikkerhedsfunktion for IP-protokollen, der giver mulighed for godkendelse og krypteringstjenester. Vi anbefaler, at du kontakter din netværksadministrator før ændring af denne indstilling.
Netværksnulst.	-	-	-	Gendan alle netværksindstillinger tilbage til fabriksindstillingerne.

[Print rapport]



[Indstillinger] > [Alle indst.] > [Print rapport]

Niveau 1	Beskrivelser
Afs bekræft	Udskriv en transmissionsbekræftelsesrapport for den sidste transmission.
Adressebog	Udskriv en liste over navne og numre gemt i adressebogen.
Fax Journal	Udskriv en liste over oplysninger om de sidste 200 indgående og udgående faxer. (TX betyder Transmission. RX betyder Modtagelse).
Brugerindstil.	Udskriv en liste over dine indstillinger.
Netværkskonfiguration	Udskriv en liste over dine netværksindstillinger.
WLAN-rapport	Udskriv forbindelsesresultaterne for det trådløse LAN.
Nummervisningshistorik (Ikke tilgængelig i Finland)	Udskriv en liste over tilgængelige nummervisningsoplysninger om de sidste 30 modtagne faxmeddelelser og telefonopkald.

[Maskin-info]



[Indstillinger] > [Alle indst.] > [Maskin-info]

Niveau 1	Niveau 2	Beskrivelser
Serienummer	-	Kontroller maskinens serienummer.
Firmwareversion	Main-version	Kontroller maskinens firmwareversion.
Firmwareopdatering	-	Opdater maskinen til den seneste firmware.
Firmware auto-tjek	-	Se firmwareoplysninger på startskærmen.
Sidetæller	-	Kontroller det samlede antal sider, maskinen har udskrevet.

[Grundindst.]



[Indstillinger] > [Alle indst.] > [Grundindst.]

Niveau 1	Niveau 2	Beskrivelser
Dato & tid	Dato	Tilføj dato og klokkeslæt på displayet samt i overskrifterne i de faxer du sender.
	Klokkeslæt	
	Auto sommer-tid	Indstil maskinen til automatisk at skifte til sommertid.
	Tidszone	Indstil din tidszone.
Afsender ID	Fax	Indtast dit navn og faxnummer, så det vises på hver side, du faxer.
	Navn	
Aut. faxgenopkald	-	Indstil maskinen til at kalde op til det sidste faxnummer igen, hvis faxmeddelelsen ikke gik igennem, fordi linjen var optaget.
Opkaldstone	-	Forkort pause for identifikation af klartone.
Linie Indstil.	-	Vælg telefonlinjetypen.
Kompatibilitet	-	Juster udjævningen for transmissionsvanskeligheder. VoIP-tjenesteudbydere tilbyder faxunderstøttelse vha. forskellige standarder. Hvis du jævnligt får faxtransmissionsfejl, skal du vælge Grundlæggende (for VoIP (IP-telefoni)).
Nulstil	Maskin-nulstilling	Gendan alle maskinens indstillinger, du har ændret, såsom dato og klokkeslæt og Forsinket opkald.
	Netværk	Gendan alle netværksindstillinger tilbage til fabriksindstillingerne.
	Adressebog & fax	Slet alle gemte telefonnumre og faxindstillinger.
	Alle indstillinger	Gendan alle maskinens indstillinger tilbage til fabriksindstillingerne.
Lokalt sprog (Kun tilgængeligt for visse lande).	-	Skift dit displaysprog.











Relaterede informationer

- [Tabeller med indstillinger og funktioner](#)

Indeholder tabeller (3,7"(93,4 mm)-touchscreen-modeller)

Disse tabeller hjælper dig med at forstå maskinens funktionsvalg og midlertidige indstillinger.

- >>  [Fax]
- >>  [Kopi]
- >>  [Scan]
- >>  [Sikker Udskriv]
- >>  [Web]
- >>  [Apps]
- >>  [USB]
- >>  [A3-kopi- genveje]
- >>  [Download Software]
- >>  [Genveje]
- >>  [Blæk]
- >>  **WiFi** Konfiguration af trådløst netværk
- >> Når du har sat et USB flash-drev i USB-porten

[Fax]

(Når [Fax Prævisning] er [Fra])

Niveau 1	Niveau 2	Niveau 3	Beskrivelser
Adresse bog	 (Søg:)	-	Når LDAP er slået fra, vil søgningen foregå i den lokale adressebog. Når LDAP er slået til, vil søgningen foregå i den lokale adressebog og på LDAP-serveren.
		Detalj. (Dette vises kun, når LDAP er aktiveret).	Se detaljerede oplysninger om den valgte adresse.
	Rediger	-	Gem adressebogsnumre, konfigurer gruppenumre til udsendelse, og skift og slet adressebogsnumre.
	-	Anvend	Begynd at sende en fax ved hjælp af adressebogen.
Opkaldshist.	Genopk.	-	Ring op til det sidste nummer, du ringede til.
	Udgående opk.	Anvend	Vælg et nummer fra den udgående opkaldshistorik, og send derefter en faxmeddelelse til det, tilføj det til adressebogen, eller slet det.
		Rediger	
	Nummervisningshistorik (Ikke tilgængelig i Finland)	Anvend	Vælg et nummer fra nummervisningshistorikken, og send derefter en faxmeddelelse til det, føj det til adressebogen, eller slet det.
Rediger			
Valg	Fax opløsning	-	Indstil opløsningen for udgående faxer.
	2-sidet fax	-	Indstil 2-sidet scanning format.
	Kontrast	-	Justér kontrasten.

Niveau 1	Niveau 2	Niveau 3	Beskrivelser
Valg	Dokumentstørrelser	-	Indstil dokumentstørrelsen for udgående faxer.
	Scan langt pap.	-	Scan et langt dokument vha. ADF'en.
	Rundsending	Tilføj nummer	Send den samme faxmeddelelse til mere end ét faxnummer.
	Prævisning	-	Se en faxmeddelelse før du sender den.
	Farveindstilling	-	Indstil, om du faxer i monokrom eller farve.
	Forsinket fax	Forsinket fax	Indstil tid på dagen de forsinkede faxmeddelelser vil blive sendt.
		Indstil tid	
	Batch afs	-	Kombinér forsinkede faxmeddelelser til det samme faxnummer, på det samme tidspunkt på dagen som én transmission.
	Realtid TX	-	Send en fax uden at bruge hukommelsen.
	Oversøisk fax	-	Indstilles til "Til", hvis du har problemer med at sende fax til udlandet.
	Indst. ny std.	-	Gem dine indstillinger som standard.
Fabriksinst.	-	Gendan alle indstillinger tilbage til fabriksindstillingerne.	
Gem som genvej	-	-	Gem de aktuelle indstillinger som en genvej.

(Når [Fax Prævisning] er [Til])

Niveau 1	Niveau 2	Niveau 3	Niveau 4	Beskrivelser	
Fax afsend	Adresse bog	 (Søg:)	-	Når LDAP er slået fra, vil søgningen foregå i den lokale adressebog. Når LDAP er slået til, vil søgningen foregå i den lokale adressebog og på LDAP-serveren.	
			Detalj. (Dette vises kun, når LDAP er aktiveret).	Se detaljerede oplysninger om den valgte adresse.	
		Rediger	-	Gem adressebogsnumre, konfigurer gruppenumre til udsendelse, og skift og slet adressebogsnumre.	
		-	Anvend	Begynd at sende en fax ved hjælp af adressebogen.	
		Opkaldshist.	Genopk.	-	Ring op til det sidste nummer, du ringede til.
			Udgående opk.	Anvend	Vælg et nummer fra den udgående opkaldshistorik, og send derefter en faxmeddelelse til det, tilføj det til adressebogen, eller slet det.
	Rediger				
	Nummervisningshistorik (Ikke tilgængelig i Finland)	Anvend	Vælg et nummer fra nummervisningshistorikken, og send derefter en faxmeddelelse til det, fjør det til adressebogen, eller slet det.		
	Rediger				
	Valg	Fax opløsning	-	Indstil opløsningen for udgående faxer.	
		2-sidet fax	-	Indstil 2-sidet scanning format.	
		Kontrast	-	Justér kontrasten.	

Niveau 1	Niveau 2	Niveau 3	Niveau 4	Beskrivelser	
Fax afsend	Valg	Dokumentstørrelser	-	Indstil dokumentstørrelsen for udgående faxer.	
		Scan langt pap.	-	Scan et langt dokument vha. ADF'en.	
		Rundsending	Tilføj nummer	Send den samme faxmeddelelse til mere end ét faxnummer.	
		Prævisning	-	Se en faxmeddelelse før du sender den.	
		Farveindstilling	-	Indstil, om du faxer i monokrom eller farve.	
		Forsinket fax	Forsinket fax	Indstil tid	Indstil tid på dagen de forsinkede faxmeddelelser vil blive sendt.
		Batch afs	-	Kombinér forsinkede faxmeddelelser til det samme faxnummer, på det samme tidspunkt på dagen som én transmission.	
		Realtid TX	-	Send en fax uden at bruge hukommelsen.	
		Oversøisk fax	-	Indstilles til "Til", hvis du har problemer med at sende fax til udlandet.	
	Indst. ny std.	-	Gem dine indstillinger som standard.		
Fabriksinst.	-	Gendan alle indstillinger tilbage til fabriksindstillingerne.			
Gem som genvej	-	-	Gem de aktuelle indstillinger som en genvej.		
Modtagne faxer	Udskriv/slet	Udskriv alle (nye faxmedd.)	-	Udskriv de nye modtagne faxer.	
		Udskriv alle (Gamle fax)	-	Udskriv de gamle modtagne faxer.	
		Slet alle (Nye faxer)	-	Slet de nye modtagne faxer.	
		Slet alle (Gamle faxer)	-	Slet de gamle modtagne faxer.	
Adresse bog	 (Søg:)	-	-	Når LDAP er slået fra, vil søgningen foregå i den lokale adressebog. Når LDAP er slået til, vil søgningen foregå i den lokale adressebog og på LDAP-serveren.	
		Detalj. (Dette vises kun, når LDAP er aktiveret).	-	Se detaljerede oplysninger om den valgte adresse.	
	Rediger	-	-	Gem adressebogsnumre, konfigurer gruppenumre til udsendelse, og skift og slet adressebogsnumre.	
	-	Anvend	-	Begynd at sende en fax ved hjælp af adressebogen.	
Opkaldshist.	Genopk.	-	-	Ring op til det sidste nummer, du ringede til.	
	Udgående opk.	Anvend	-	Vælg et nummer fra den udgående opkaldshistorik, og send derefter en faxmeddelelse til det, tilføj det til adressebogen, eller slet det.	
		Rediger	-		
Nummervisningshistorik	Anvend	-	Vælg et nummer fra nummervisningshistorikken, og send derefter en faxmeddelelse til det, fjøl det til		

Niveau 1	Niveau 2	Niveau 3	Niveau 4	Beskrivelser
Opkaldshist.	(Ikke tilgængelig i Finland)	Rediger	-	adressebogen, eller slet det.



[Kopi]

Niveau 1	Niveau 2	Niveau 3	Beskrivelser	
Forudindstillet (Vises, når du trykker på ▶).	A4 ⇒ A3 Normal 2sided (1⇒2) 2sided (2⇒2) 2il (id) 2il Plakat Blækbesparelse Bog	-	Vælg de ønskede indstillinger.	
Gem som genvej	-	-	Gem de aktuelle indstillinger som en genvej.	
Valg	Kvalitet	-	Vælg kopiopløsningen for dit dokument.	
	Papirtype	-	Vælg den papirtype, der matcher papiret i bakken.	
	Papirstr.	-	Vælg den papirstørrelse, der passer til papiret i bakken.	
	Vælg bakke	-	Vælg den bakke, der skal bruges til kopifunktion.	
	Forstr/Fmindsk	100%	-	-
		Forstør	-	Vælg en forstørrelsesforhold til den næste kopi.
		Reducer	-	Vælg et formindskelsesforhold for den næste kopi.
		Tilpas til side	-	Juster kopistørrelsen, så den passer til den papirstørrelse, du har indstillet.
	Bruger (25-400%)	-	Indtast en forstørrelses- eller formindskelsesratio.	
	Tæthed	-	Justér tætheden.	
	Fjern baggrundsfarve	Sort/hvid kopiindstillinger	-	Lav ændring af mængden af baggrunds farve, der er fjernet.
		Farvekopiindstillinger	-	
	2-sidet kopi	-	-	Sluk eller tænd for 2-sidet kopiering og vælg vending på lang kant eller vending på kort kant.
	Stak/Sortér	-	-	Vælg at stakke eller sortere flere kopier.
	Sidelayout	-	-	Lav N i 1, 2 i 1-ID, 1 til 2 eller plakatkopier.
Layoutformat (Når du indstiller A3 eller Ledger og derefter vælger 2 i 1 eller plakat 2x2)	-	-		
Auto ret op	Scannerplade	-	Indstil maskinen til at korrigere en skæv kopi.	
	ADF	-		
Avancerede indstillinger	-	-	Vælg avancerede kopiindstillinger.	



[Scan]

Niveau 1	Niveau 2	Niveau 3	Niveau 4	Beskrivelser	
til medie (Når et USB flash-drev er sat i)	Andre Scan til Handlinger	-	-	Scan dokumenter, og gem dem direkte til et USB-flashdrev uden brug af en computer.	
	Valg	-	-		
	Gem som genvej	-	-		
til Min e-mail	-	-	-	Scan et sort-hvidt eller et farvedokument til din e-mailadresse.	
til Min mappe	-	-	-	Send scannede data til din mappe på CIFS-serveren på det lokale netværk eller på internettet.	
til PC	til fil	Andre Scan til Handlinger	-	Scan dokumenter og gem dem i en mappe på din computer.	
		(Valg af USB eller PC)	Valg		
			Gem som genvej		
	til OCR	Andre Scan til Handlinger	-	Konverter det scannede dokument til en redigerbar tekstfil.	
		(Valg af USB eller PC)	Valg		
			Gem som genvej		
	til billede	Andre Scan til Handlinger	-	Scan fotos eller grafik i dine grafiske programmer.	
		(Valg af USB eller PC)	Valg		
			Gem som genvej		
	til e-mail	Andre Scan til Handlinger	-	Send et scannet dokument vedhæftet en e-mail.	
		(Valg af USB eller PC)	Valg		
			Gem som genvej		
til e-mail-server	Andre Scan til Handlinger	-	-	Send scannede data til en e-mailserver ved at give maskinen tilladelse til at kommunikere med dit netværk og e-mailserveren.	
	Adresse bog	-	-		
	Destinationer	-	-		
	Manuel	-	-		
	Næste	Destinationer	-		-
		Valg	-		-

Niveau 1	Niveau 2	Niveau 3	Niveau 4	Beskrivelser
til e-mail-server	Næste	Gem som genvej	-	Send scannede data til en e-mailserver ved at give maskinen tilladelse til at kommunikere med dit netværk og e-mailserveren.
til FTP/SFTP	Andre Scan til Handlinger	-	-	Send scannede data via FTP/SFTP.
	(Valg af profilnavn)	Valg	-	
		Gem som genvej	-	
til netværk	Andre Scan til Handlinger	-	-	Scan dokumenter direkte til en cifs-server på dit lokale netværk.
	(Valg af profilnavn)	Valg	-	
		Gem som genvej	-	
til SharePoint	Andre Scan til Handlinger	-	-	Send scannede data via en SharePoint-server.
	(Valg af profilnavn)	Valg	-	
		Gem som genvej	-	
til web	-	-	-	Upload de scannede data til en internettjeneste.
WS Scan (Vises, når du installerer en webtjenestescanner, der vises i computerens netværksstifinder).	Andre Scan til Handlinger	-	-	Scan data vha. webtjenesteprotokollen.
	Scan	-	-	
	Søg efter e-mail	-	-	
	Søg efter fax	-	-	
	Søg efter udskr.	-	-	



[Sikker Udskriv]

Niveau 1	Niveau 2	Niveau 3	Beskrivelser
Sikker Udskriv	(Valg af bruger)	(Valg af sikkert printjob)	Du kan udskrive data, som er gemt i maskinens hukommelse, når du indtaster din firecifrede adgangskode. Kun aktiv når maskinen har sikre udskriftsdata.



[Web]

Niveau 1	Beskrivelser
Web	Tilslut Brother-maskinen til en internettjeneste.



[Apps]

Niveau 1	Beskrivelser
Apps	Forbind Brother-maskinen til tjenesten Brother Apps.



[USB]

Niveau 1	Niveau 2	Niveau 3	Niveau 4	Beskrivelser
PDF-udskrift	(Vælg en PDF-fil).	-	Udskr.indstil.	Udskriv en PDF-fil direkte fra et USB flash-drev.
JPEG-udskrift	Vælg filer	OK	Udskr.indstil.	Juster dine fotos med indstillingerne.
		Udskriv Alle	-	Udskriv alle fotos på USB flash-drevet.
	Indeks-udskrift	Udskriv indeksark	Udskr.indstil.	Udskriv en miniaturebilledside.
Udskriv fotos vha. indeksnr.		Udskr.indstil.	Udskriv fotos ved at vælge indeksnumrene.	
Scan til medie	-	-	-	Scan dokumenter til et USB-flashdrev.
Web	-	-	-	Tilslut Brother-maskinen til en internet-tjeneste.



[A3-kopi- genveje]

Niveau 1	Niveau 2	Niveau 3	Beskrivelser
A3 2i1	Valg	Kvalitet	Vælg kopiopløsningen for dit dokument.
A3		Papirtype	Se den tilgængelige papirtype.
A4 ⇒ A3		Papirstr.	Indstil størrelsen på papiret i papirbakken.
A3 ⇒ A4		Vælg bakke	Indstil maskinen til automatisk at vælge den bakke, der indeholder det bedst egnede papir.
A4 + Note (L)		Tæthed	Justér tætheden.
A4 + Note (P)		Auto ret op	Indstil maskinen til at korrigere en skæv kopi.
A4 + Gitter			
A4 + tom			
A4 Center			



[Download Software]

Niveau 1	Beskrivelser
Download Software	Viser oplysninger om download og installation af software til mobilenheder og computere.



[Genveje]

Niveau 1	Niveau 2	Niveau 3	Beskrivelser
Tilføj genvej	Kopi	-	Rediger indstillingerne i kopiindstillingerne.
	Fax	-	Skift indstillingerne i Faxindstillinger.
	Scan	til PC (fil)	Scan et sort-hvidt eller et farvedokument til din computer.

Niveau 1	Niveau 2	Niveau 3	Beskrivelser
Tilføj genvej	Scan	til PC (OCR)	Konverter det scannede dokument til en redigerbar tekstfil.
		til PC (billede)	Scan et farvebillede ind i dit grafikprogram.
		til PC (e-mail)	Scan et monokromt eller et farve dokument ind i dit e-mailprogram.
		til medie	Scan dokumenter, og gem dem direkte til et USB-flashdrev uden brug af en computer.
		til e-mail-server	Scan et sort-hvidt eller et farvedokument til den ønskede e-mailadresse.
		til netværk	Send scannede data til en CIFS-server på dit lokale netværk eller på internettet.
		til FTP/SFTP	Send scannede data via FTP/SFTP.
	til SharePoint	Send scannede data via en SharePoint-server.	
		Web	-
	Apps	-	Forbind Brother-maskinen til tjenesten Brother Apps.
Denne liste vises, når der trykkes på et genvejsikon i 2 sekunder.	omdøb	-	Udskift genvejens navn.
	Rediger	-	Ændring af genvejsindstillingerne.
	Slet	-	Slet genvejen.
	Registrér kort/NFC	-	Tildel en genvej til et IC-kort.
	Slet kort/NFC	-	Fjern en genvej fra et IC-kort.
Rediger/ Slet	(Vælg genvejsknap).	omdøb	Udskift genvejens navn.
		Rediger	Ændring af genvejsindstillingerne.
		Slet	Slet genvejen.
		Registrér kort/NFC	Tildel en genvej til et IC-kort.
		Slet kort/NFC	Fjern en genvej fra et IC-kort.



Niveau 1	Niveau 2	Beskrivelser
Blækvolume	-	Kontrollér den tilgængelige mængde blæk.
Blækpatronmodel	-	Kontroller blækpatronnumrene.
Forbedr udskriftskvalitet	-	Kontroller og korriger udskriftskvaliteten, justeringen og papirindføringen i henhold til vejledningen på displayet.
Rensning af printhoved	-	Rens printhovedet i henhold til vejledningen på displayet.
Fjern papirrester	-	Fjern et stykke papir i maskinen i henhold til vejledningen på displayet.
Udskriftsindstillinger	Reducer udtværing	Reducerer udtværing eller papirstop under udskrivning.

Niveau 1	Niveau 2	Beskrivelser
Udskriftsindstillinger	Reducer ujævne streger	Reducerer ujævne linjer på papiret under udskrivning.
	Langsomt tørrende papir	Brug denne indstilling ved udskrivning på en type almindeligt papir, som blækket tørrer langsomt på.

WiFi Konfiguration af trådløst netværk

Niveau 1	Beskrivelser
Opsæt.guide	konfigurer indstillingerne for dit trådløse netværk manuelt.
WLAN-assistent	Konfigurer indstillingerne for trådløst netværk ved hjælp af Brother-installationsdisken.
WPS	Konfigurer dine trådløse netværksindstillinger ved hjælp af enkelttast-metoden.

Når du har sat et USB flash-drev i USB-porten

Niveau 1	Beskrivelser
PDF-udskrift	Udskriv en PDF-fil direkte fra et USB flash-drev.
JPEG-udskrift	Vælg fotomenuen.
Scan til medie	Scan dokumenter til et USB-flashdrev.
Web	Tilslut Brother-maskinen til en internettjeneste.

✓ Relaterede informationer

- [Tabeller med indstillinger og funktioner](#)

Ændring af maskinindstillinger fra computeren

- [Ændring af maskinindstillinger ved hjælp af Web Based Management](#)
- [Ændring af maskinindstillingerne ved hjælp af fjernkonfiguration](#)
- [Hvor finder jeg Brother-maskinens netværksindstillinger?](#)

Ændring af maskinindstillinger ved hjælp af Web Based Management

Web Based Management er et hjælpeprogram, der anvender en standardwebbrowser til administration af din maskine vha. HTTP (Hyper Text Transfer Protocol) eller HTTPS (Hyper Text Transfer Protocol over Secure Socket Layer).

- [Hvad er Web Based Management?](#)
- [Åbning af Web Based Management](#)
- [Indstilling eller ændring af en logonadgangskode til Web Based Management](#)
- [Konfiguration af maskinens adressebog med Web Based Management](#)

Hvad er Web Based Management?

Web Based Management er et hjælpeprogram, der anvender en standardwebbrowser til administration af din maskine vha. HTTP (Hyper Text Transfer Protocol) eller HTTPS (Hyper Text Transfer Protocol over Secure Socket Layer). Skriv maskinens IP-adresse i din webbrowser for at få adgang til og ændre printserverindstillingerne.



- Vi anbefaler Microsoft Internet Explorer 11/Microsoft Edge til Windows og Safari 10/11 til Mac. Sørg for, at JavaScript og cookies altid er aktiveret, uanset hvilken browser, du bruger.
- Du skal bruge TCP/IP-protokollen på dit netværk og have programmeret en gyldig IP-adresse i printserveren og computeren.

The screenshot shows the Brother Web Based Management interface. At the top, there is a header with the IP address 'XXX-XXXX', a 'Logout' button, and the Brother logo. Below the header is a navigation menu with tabs for 'General', 'Address Book', 'Fax', 'Print', 'Scan', 'Administrator', and 'Network'. The 'Status' page is active, showing the following information:

- Device Status:** Klar (indicated by a green bar).
- Automatic Refresh:** Off (selected).
- Ink Level:** Cartridge and Internal Ink Reservoir levels are shown with color-coded bars (Magenta, Cyan, Yellow, Black) and corresponding labels (M, C, Y, BK).
- Remaining Page Yield:** Approximate Page Yield (ISO-based) is shown as 'xxxx xxxx xxxx xxxx' for M, C, Y, and BK. A note states: '*The remaining page yields are approximated and may vary depending on the type of pages printed.'
- Paper Level:** Paper levels for T1 and T2 are shown with bars.

- Det faktiske skærbillede kan se anderledes ud end skærbilledet, som er vist ovenfor.



Relaterede informationer

- [Ændring af maskinindstillinger ved hjælp af Web Based Management](#)

Åbning af Web Based Management

- Vi anbefaler, at du bruger sikkerhedsprotokollen HTTPS, når du konfigurerer indstillinger med Web Based Management.
- Når du bruger HTTPS til Web Based Management-konfiguration, vises der en advarselsdialogboks i browseren. For at undgå at få vist advarselsdialogboksen kan du installere et selvsigneret certifikat, så du kan brug SSL/TLS-kommunikation. ►► *Relaterede informationer*
- Logonadgangskoden til administration af maskinindstillinger er som standard **initpass**. Vi anbefaler, at du ændrer den for at beskytte maskinen mod uautoriseret adgang.

1. Start din webbrowser.
2. Indtast "https://maskinens IP-adresse" i browserens adresselinje (hvor "maskinens IP-adresse" er IP-adressen for maskinen).

F.eks.:

https://192.168.1.2





- Hvis du anvender et domænenavn-system eller aktiverer et NetBIOS-navn, kan du indtaste et andet navn, såsom "DeltPrinter", i stedet for IP-adressen.
 - F.eks.:
https://SharedPrinterHvis du aktiverer et NetBIOS-navn, kan du også bruge nodenavnet.
 - F.eks.:
https://brnxxxxxxxxxxxxNetBIOS-navnet kan du finde på netværkskonfigurationsrapporten.
- Ved brug af en Mac skal du gå til Web Based Management ved at klikke på maskinens ikon på **Status Monitor**-skærmen.

3. Hvis maskinen spørger om en adgangskode, skal du skrive den og derefter klikke på .

Du kan nu ændre printerserverindstillingerne.

Hvis du ændrer protokolindstillingerne, skal du klikke på **Submit (Send)** og genstarte maskinen for at ændringerne træder i kraft.

Hver gang du åbner Web Based Management, skal du skrive adgangskoden i feltet **Login (Logon)** og derefter klikke på . Når du har konfigureret indstillingerne, kan du logge af ved at klikke på .



Relaterede informationer

- [Ændring af maskinindstillinger ved hjælp af Web Based Management](#)

Relaterede emner:

- [Udskriv netværkskonfigurationsrapporten](#)
- [Overvågning af maskinens status fra din computer \(Mac\)](#)
- [Oprettelse af selvsigneret certifikat](#)
- [Installation af det selvsignerede certifikat for Windows-brugere med administratorrettigheder](#)

Indstilling eller ændring af en logonadgangskode til Web Based Management

Vi anbefaler, at du ændrer standardlogonadgangskoden for at forhindre uautoriseret adgang til Web Based Management.

1. Start din webbrowser.
2. Indtast "https://maskinens IP-adresse" i browserens adresselinje (hvor "maskinens IP-adresse" er IP-adressen for maskinen).



F.eks.:

https://192.168.1.2



- Hvis du anvender et domænenavn-system eller aktiverer et NetBIOS-navn, kan du indtaste et andet navn, såsom "DeltPrinter", i stedet for IP-adressen.
 - F.eks.:
https://SharedPrinterHvis du aktiverer et NetBIOS-navn, kan du også bruge nodenavnet.
 - F.eks.:
https://brnxxxxxxxxxxxxNetBIOS-navnet kan du finde på netværkskonfigurationsrapporten.
- Ved brug af en Mac skal du gå til Web Based Management ved at klikke på maskinens ikon på **Status Monitor**-skærmen.

3. Gør et af følgende:

- Hvis du tidligere har indstillet din egen adgangskode, skal du indtaste den og derefter klikke på .
- Hvis du tidligere har indstillet en adgangskode, skal du indtaste **initpass** og derefter klikke på .

4. Klik på fanen **Administrator**.
5. Indtast den adgangskode, som du ønsker at bruge, i feltet **Enter New Password (Indtast ny adgangskode)** (8 til 32 tegn).
6. Skriv adgangskoden igen i feltet **Confirm New Password (Bekræft ny adgangskode)**.
7. Klik på **Submit (Send)**.



Relaterede informationer

- [Ændring af maskinindstillinger ved hjælp af Web Based Management](#)

Konfiguration af maskinens adressebog med Web Based Management

- Vi anbefaler, at du bruger sikkerhedsprotokollen HTTPS, når du konfigurerer indstillinger med Web Based Management.
- Når du bruger HTTPS til Web Based Management-konfiguration, vises der en advarselsdialogboks i browseren.

1. Start din webbrowser.
2. Indtast "https://maskinens IP-adresse" i browserens adresselinje (hvor "maskinens IP-adresse" er IP-adressen for maskinen).

F.eks.:

https://192.168.1.2



- Hvis du anvender et domænenavn-system eller aktiverer et NetBIOS-navn, kan du indtaste et andet navn, såsom "DeltPrinter", i stedet for IP-adressen.
 - F.eks.:
https://SharedPrinterHvis du aktiverer et NetBIOS-navn, kan du også bruge nodenaevnet.
 - F.eks.:
https://brnxxxxxxxxxxxxNetBIOS-navnet kan du finde på netværkskonfigurationsrapporten.
- Ved brug af en Mac skal du gå til Web Based Management ved at klikke på maskinens ikon på **Status Monitor**-skærmen.

3. Hvis maskinen spørger om en adgangskode, skal du skrive den og derefter klikke på .
4. Klik på fanen **Address Book (Adressebog)**.
5. Du kan tilføje eller opdatere oplysningerne i adressebogen efter behov.
6. Klik på **Submit (Send)**.



Relaterede informationer

- [Ændring af maskinindstillinger ved hjælp af Web Based Management](#)

Ændring af maskinindstillingerne ved hjælp af fjernkonfiguration

Fjernkonfigurationsprogrammet giver dig mulighed for at konfigurere mange af Brother-maskinens indstillinger fra din computer. Når du starter fjernkonfigurationen, overføres indstillingerne på din Brother-maskine til din computer, hvor de vises på skærmen. Hvis du ændrer indstillingerne på computeren, kan du overføre dem direkte til maskinen.

- [Fjernkonfiguration \(Windows\)](#)
- [Fjernkonfiguration \(Mac\)](#)

Fjernkonfiguration (Windows)

- Opsætning af Brother-maskinen fra din computer (Windows)
- Opsætning af Brother-maskinen med ControlCenter4 (Windows)
- Konfiguration af maskinens adressebog med ControlCenter4 (Windows)

▲ [Hjem](#) > [Maskinindstillinger](#) > [Ændring af maskinindstillinger fra computeren](#) > [Ændring af maskinindstillingerne ved hjælp af fjernkonfiguration](#) > [Fjernkonfiguration \(Windows\)](#) > Opsætning af Brother-maskinen fra din computer (Windows)

Opsætning af Brother-maskinen fra din computer (Windows)



Hvis Secure Function Lock (sikker funktionslås) er indstillet til Til, kan du ikke benytte fjernkonfiguration.

1. Gør et af følgende:

- Windows 7

Klik på  (**Start**) > **Alle programmer** > **Brother** > **Brother Utilities**.

Klik på rullelisten, og vælg din models navn (hvis den ikke allerede markeret). Klik på **Værktøjer** i venstre navigationsbjælke, og vælg **Fjernindstilling**.

- Windows 8 og Windows 10

Start  (**Brother Utilities**), klik derefter på rullelisten, og vælg din models navn (hvis det ikke allerede markeret). Klik på **Værktøjer** i venstre navigationsbjælke, og vælg **Fjernindstilling**.

Vinduet Fjernkonfigurationsprogram vises.



Når din printer er tilsluttet et netværk, skal du indtaste adgangskoden, hvis det kræves.

2. Konfigurer indstillingerne efter behov.

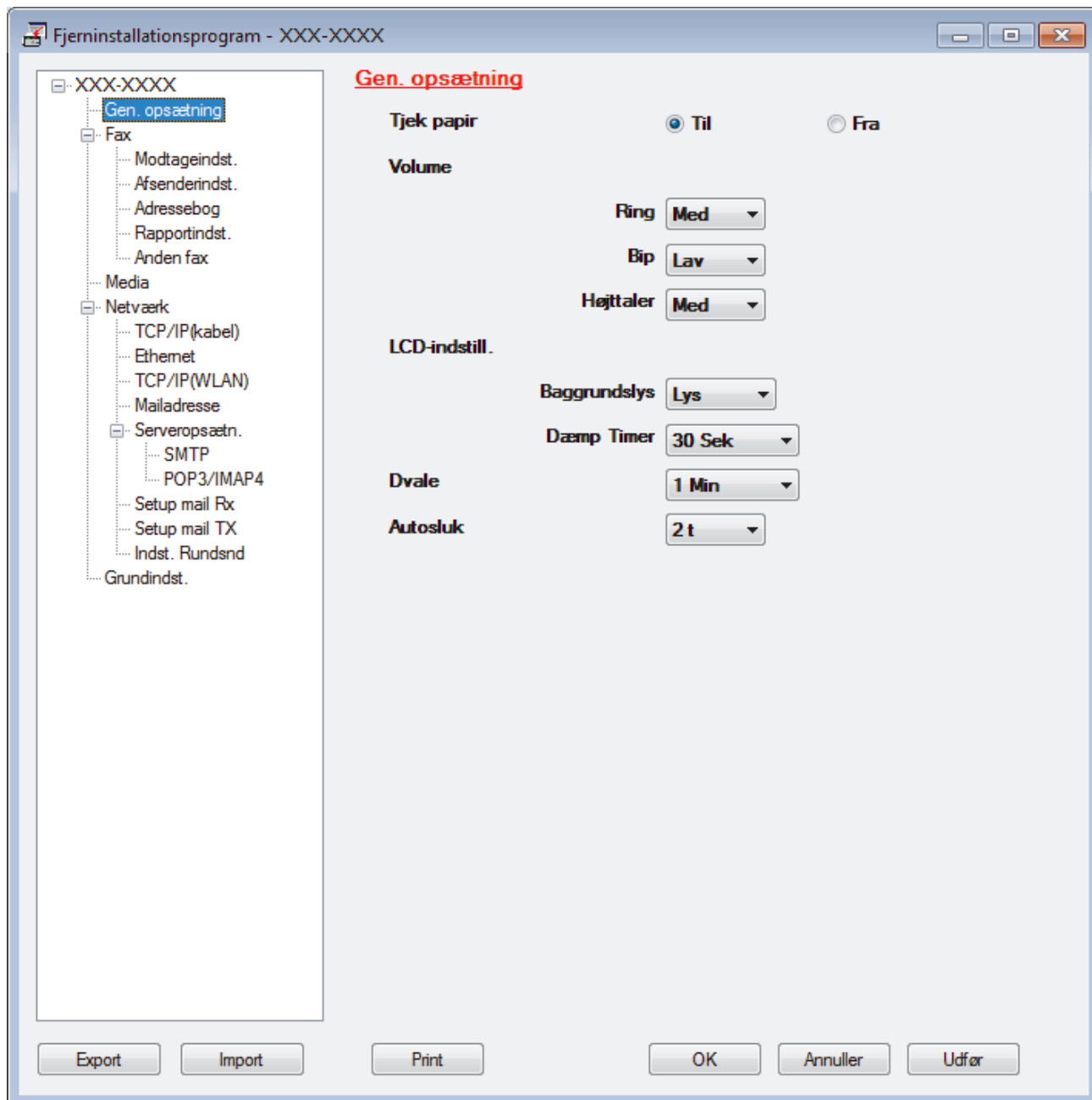

Export

Klik for at gemme de nuværende konfigurationsindstillinger som en fil.



Klik **Export** til at gemme din adressebog eller alle indstillinger for din maskine.

Import

Klik for at importere en fil og læse dens indstillinger.

Print

Klik for at udskrive de udvalgte elementer på maskinen. Du kan ikke udskrive dataene, før de er uploadet til maskinen. Klik **Udfør** for at uploade de nye data til maskinen, og tryk derefter på **Print**.

OK

Klik for at starte upload af data til maskinen, og forlad derefter fjernkonfigurationsprogrammet. Hvis der dukker en fejlmeddelelse op, bekræft, at dine data er korrekte, og klik derefter på **OK**.

Annuller

Klik for at forlade fjernkonfigurationsprogrammet uden at uploade data til maskinen.

Udfør

Klik for at uploade data til maskinen uden at forlade fjernkonfigurationsprogrammet.

3. Klik på **OK**.
- Hvis din computer er beskyttet af en firewall og ude af stand til at bruge fjernkonfiguration, skal du muligvis konfigurere firewallindstillingerne til at tillade kommunikation via portnumrene 137 og 161.
 - Hvis du anvender Windows Firewall, og du installerede Brother-softwaren og -driverne fra installationsdisken, er de nødvendige firewallindstillinger allerede foretaget.



Relaterede informationer

- [Fjernkonfiguration \(Windows\)](#)

Relaterede emner:

- [ControlCenter4 \(Windows\)](#)
-

► Hjem > Maskinindstillinger > Ændring af maskinindstillinger fra computeren > Ændring af maskinindstillingerne ved hjælp af fjernkonfiguration > Fjernkonfiguration (Windows) > Opsætning af Brother-maskinen med ControlCenter4 (Windows)

Opsætning af Brother-maskinen med ControlCenter4 (Windows)



Hvis Secure Function Lock (sikker funktionslås) er indstillet til Til, kan du ikke benytte fjernkonfiguration.

1. Klik på ikonet  (ControlCenter4) på proceslinjen, og klik derefter på **Åbn**.
2. Klik på fanen **Enhedsindstillinger**.
3. Klik på knappen **Fjernindstilling**.
4. Konfigurer indstillingerne efter behov.

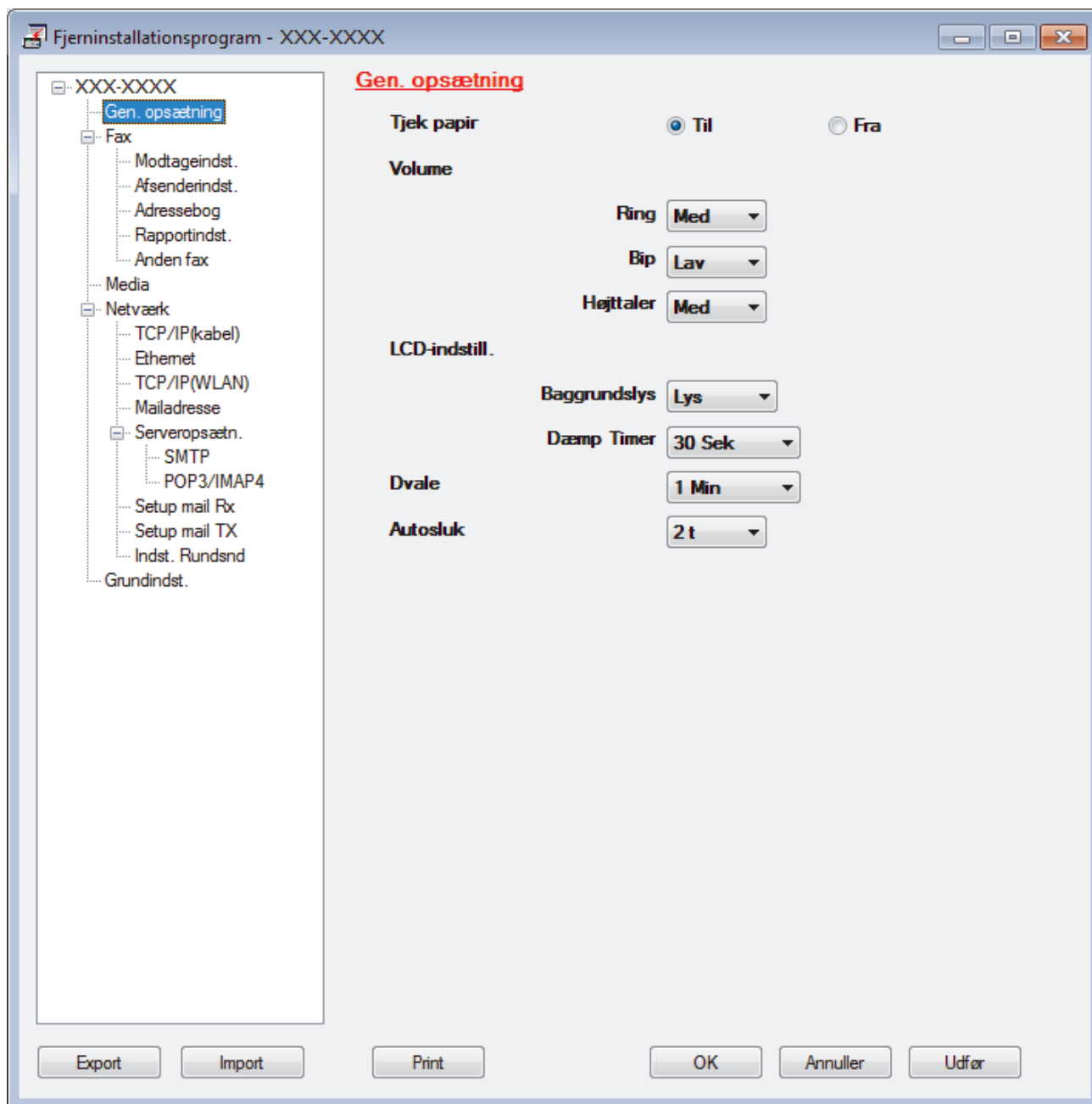

Export

Klik for at gemme de nuværende konfigurationsindstillinger som en fil.



Klik **Export** til at gemme din adressebog eller alle indstillinger for din maskine.

Import

Klik for at importere en fil og læse dens indstillinger.

Print

Klik for at udskrive de udvalgte elementer på maskinen. Du kan ikke udskrive dataene, før de er uploadet til maskinen. Klik **Udfør** for at uploade de nye data til maskinen, og tryk derefter på **Print**.

OK

Klik for at starte upload af data til maskinen, og forlad derefter fjernkonfigurationsprogrammet. Hvis der dukker en fejlmeddelelse op, bekræft, at dine data er korrekte, og klik derefter på **OK**.

Annuller

Klik for at forlade fjernkonfigurationsprogrammet uden at uploade data til maskinen.

Udfør

Klik for at uploade data til maskinen uden at forlade fjernkonfigurationsprogrammet.

5. Klik på **OK**.

- Hvis din computer er beskyttet af en firewall og ude af stand til at bruge fjernkonfiguration, skal du muligvis konfigurere firewallindstillingerne til at tillade kommunikation via portnumrene 137 og 161.
- Hvis du anvender Windows Firewall, og du installerede Brother-softwaren og -driverne fra installationsdisken, er de nødvendige firewallindstillinger allerede foretaget.



Relaterede informationer

- [ControlCenter4 \(Windows\)](#)
 - [Fjernkonfiguration \(Windows\)](#)
-

► [Hjem](#) > [Maskinindstillinger](#) > [Ændring af maskinindstillinger fra computeren](#) > [Ændring af maskinindstillingerne ved hjælp af fjernkonfiguration](#) > [Fjernkonfiguration \(Windows\)](#) > Konfiguration af maskinens adressebog med ControlCenter4 (Windows)

Konfiguration af maskinens adressebog med ControlCenter4 (Windows)

Brug fjernkonfiguration via CC4 for at tilføje eller ændre adressebogsnumre på din computer.



Hvis Secure Function Lock (sikker funktionslås) er indstillet til Til, kan du ikke benytte fjernkonfiguration.

1. Klik på ikonet  (**ControlCenter4**) på proceslinjen, og klik derefter på **Åbn**.
2. Klik på fanen **Enhedsindstillinger**.
3. Klik på knappen **adressebog**.
Adressebog åbnes i et fjernkonfigurationsvindue.
4. Du kan tilføje eller opdatere oplysningerne i adressebogen efter behov.
5. Klik på **OK**.



Relaterede informationer

- [Fjernkonfiguration \(Windows\)](#)

Relaterede emner:

- [ControlCenter4 \(Windows\)](#)

Fjernkonfiguration (Mac)

- [Konfigurer Brother-maskinen med en USB-kabelforbindelse \(Mac\)](#)
- [Konfigurer din maskines adressebog med en USB-kabelforbindelse \(Mac\)](#)

► Hjem > Maskinindstillinger > Ændring af maskinindstillinger fra computeren > Ændring af maskinindstillingerne ved hjælp af fjernkonfiguration > Fjernkonfiguration (Mac) > Konfigurer Brother-maskinen med en USB-kabelforbindelse (Mac)

Konfigurer Brother-maskinen med en USB-kabelforbindelse (Mac)

Brug fjernkonfiguration til at konfigurere din Brother-maskine med en USB-kabelforbindelse.

Hvis du vil bruge fjernkonfiguration, skal du gå til modellens **Downloads**-side i Brother Solutions Center på support.brother.com og downloade Fjernkonfiguration.



- Hvis Secure Function Lock (sikker funktionslås) er indstillet til Til, kan du ikke benytte fjernkonfiguration.
- Fjernkonfiguration til Mac understøtter kun USB-forbindelser.

1. Gå til menubjælken **Finder**, klik på **Gå > Programmer > Brother**, og dobbeltklik derefter på ikonet for Fjernkonfiguration.

Skærmen Fjernkonfigurationsprogram vises.

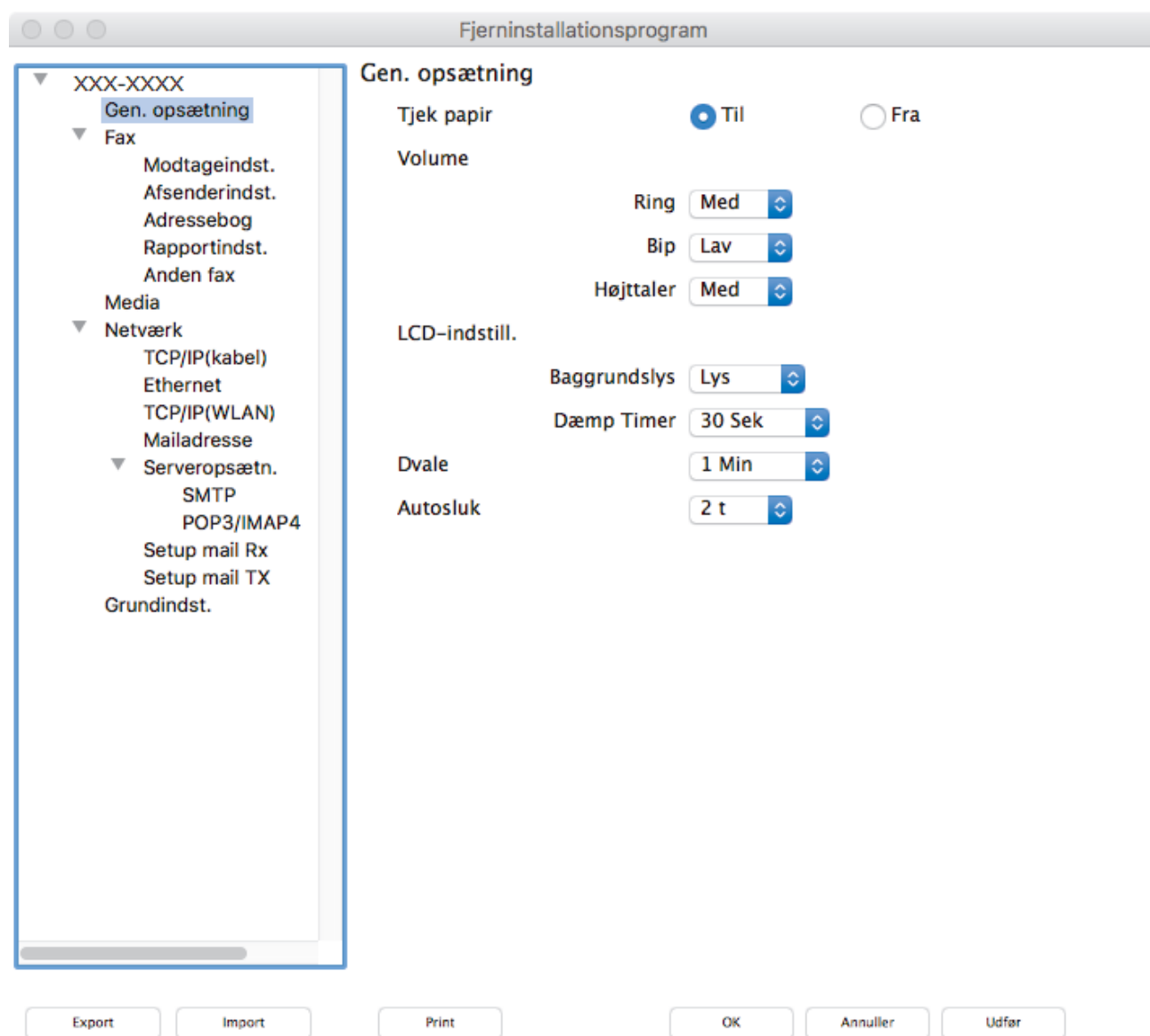

2. Konfigurer indstillingerne efter behov.

Export

Klik for at gemme de nuværende konfigurationsindstillinger som en fil.





Klik **Export** for at gemme din adressebog eller alle indstillinger for din maskine.

Import

Klik for at importere en fil og læse dens indstillinger.

Print

Klik for at udskrive de udvalgte elementer på maskinen. Du kan ikke udskrive dataene, før de er uploadet til maskinen. Klik på **Udfør** for at overføre de nye data til maskinen, og klik derefter på **Print**.

OK

Klik for at starte upload af data til maskinen, og forlad derefter fjernkonfigurationsprogrammet. Hvis der vises en fejlmeddelelse, skal du indtaste de korrekte data igen og klikke på **OK**.

Annuller

Klik for at forlade fjernkonfigurationsprogrammet uden at uploade data til maskinen.

Udfør

Klik for at uploade data til maskinen uden at forlade fjernkonfigurationsprogrammet.

3. Klik på **OK**, når du er færdig.



Relaterede informationer

- [Fjernkonfiguration \(Mac\)](#)
-

Konfigurer din maskines adressebog med en USB-kabelforbindelse (Mac)

Brug Fjernkonfiguration til at tilføje eller ændre numre i adressebogen på din computer med en USB-kabelforbindelse.

Hvis du vil bruge fjernkonfiguration, skal du gå til modellens **Downloads**-side i Brother Solutions Center på support.brother.com og downloade Fjernkonfiguration.



- Hvis Secure Function Lock (sikker funktionslås) er indstillet til Til, kan du ikke benytte fjernkonfiguration.
- Fjernkonfiguration til Mac understøtter kun USB-forbindelser.

1. Gå til menubjælken **Finder**, klik på **Gå > Programmer > Brother**, og dobbeltklik derefter på ikonet for Fjernkonfiguration.
Skærmen Fjernkonfigurationsprogram vises.
2. Klik på **Adressebog** i **Fax** i menuen til venstre.
3. Du kan tilføje eller opdatere oplysningerne i adressebogen efter behov.
4. Klik på **OK**, når du er færdig.



Relaterede informationer

- [Fjernkonfiguration \(Mac\)](#)

Appendiks

- [Specifikationer](#)
- [Indtastning af tekst på Brother-maskinen](#)
- [Oplysninger vedrørende genbrugspapir](#)
- [Brother-numre](#)

Specifikationer

- >> [Generelle specifikationer](#)
- >> [Specifikationer for dokumentstørrelse](#)
- >> [Specifikationer for udskriftsmedier](#)
- >> [Faxspecifikationer](#)
- >> [Specifikationer for kopi](#)
- >> [Specifikationer for USB flash-drev](#)
- >> [Scannerspecifikationer](#)
- >> [Printerspecifikationer](#)
- >> [Specifikationer for grænseflader](#)
- >> [Specifikationer for netværk](#)
- >> [Specifikationer til computerkrav](#)

Generelle specifikationer

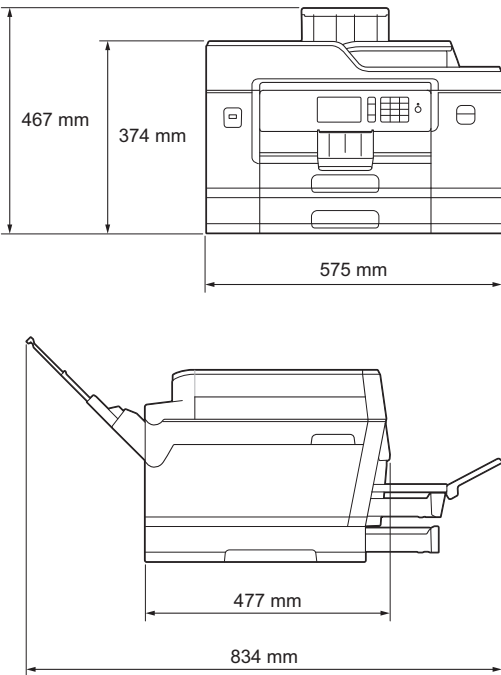
Printertype	Inkjet	
Printhoved	Sort-hvid	Piezo med 420 dyser × 1
	Farve	Piezo med 420 dyser × 3
Hukommelseskapacitet	<ul style="list-style-type: none"> • MFC-J6945DW/MFC-J6947DW 512 MB 	
Display (LCD) ¹	<ul style="list-style-type: none"> • MFC-J6945DW/MFC-J6947DW 3,7 tommer (93,4 mm) touchscreen med TFT-farvedisplay 	
Strømkilde	AC 220 til 240 V 50/60 Hz	
Energiforbrug ²	<ul style="list-style-type: none"> • MFC-J6945DW/MFC-J6947DW Kopiering ³: Ca. 29 W Klar ⁴: Ca. 6,5 W Slumretilstand ⁴: Ca. 1,6 W Slukket ^{4 5}: Ca. 0,04 W 	
Mål	<ul style="list-style-type: none"> • MFC-J6945DW 	

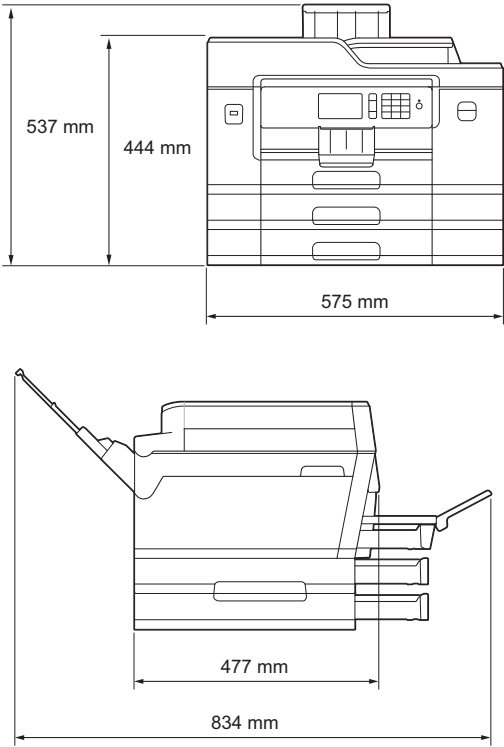
			<ul style="list-style-type: none"> MFC-J6947DW 
Vægt			<ul style="list-style-type: none"> MFC-J6945DW 24,2 kg MFC-J6947DW 27,9 kg
Støjniveau	Lydtryk	Drift	50 dB(A) (Ca.) ⁶
	Lydeffekt ⁷	Udskrivning ⁸	LWAd =6,73 B(A) (Mono) LWAd =6,65 B(A) (Farve)
Temperatur	Drift	10 til 35 °C	
	Bedste udskriftskvalitet	20 til 33 °C	
Fugtighed	Drift	20 til 80 % (uden kondensering)	
	Bedste udskriftskvalitet	20 til 80 % (uden kondensering)	
ADF (automatisk dokumentfremfører)			Op til 50 sider Papir: 80 g/m ²

1 Målt diagonalt

2 Målt, mens maskinen er tilsluttet til USB-interfacet. Energiforbruget varierer en smule afhængigt af brugsmiljøet eller slid på reservedelene.

3 Ved brug af ADF'en, enkltsidet udskrivning og scanning, standardopløsning og udskrivning af dokumentet med ISO/IEC 24712-mønster.

4 Målt i henhold til IEC 62301 udgave 2.0.

5 Selv når maskinen er slukket, tændes den automatisk jævnligt med henblik på vedligeholdelse af printheadet, hvorefter den slukkes af sig selv.

6 Støjen afhænger af udskrivningsforholdene.

7 Målt i overensstemmelse med metoden beskrevet i RAL-UZ205.

8 Udskrivningshastighed: 22 ipm (sort/hvid) / 20 ipm (farve)

Disse udskriftshastigheder er målt i overensstemmelse med Blue Angel-specifikationen (RAL-UZ205).

Specifikationer for dokumentstørrelse

Dokumentstørrelse	ADF-bredde	105 til 297 mm
	ADF-længde ¹	148 til 431,8 mm

Dokumentstørrelse	Scannerglaspladens bredde	Maks. 297 mm
	Scannerglaspladens længde	Maks. 431,8 mm

¹ Op til 900 mm når du bruger funktionen for langt papir.

Specifikationer for udskriftsmedier

Papirinput	Papirbakke 1	Papirtype ¹	Almindeligt papir, inkjetpapir (coated papir), glittet papir, genbrugspapir
		Papirstørrelse	(Liggende) A4, Letter, Executive (Stående) A3, Ledger, Legal, Mexico Legal, India Legal, Folio, A5, A6, konvolutter (C5, Com-10, DL, Monarch), Foto (10 x 15 cm), Foto L (9 x 13 cm), Foto 2L (13 x 18 cm), indek-skort (13 x 20 cm)
		Maksimal papirkapacitet	Op til 250 ark 80 g/m ² almindeligt papir
	Papirbakke 2	Papirtype	Almindeligt papir, Genbrugspapir
		Papirstørrelse	(Liggende) A4, Letter (Stående) A3, Ledger, Legal, Mexico Legal, India Legal, Folio
		Maksimal papirkapacitet	Op til 250 ark 80 g/m ² almindeligt papir
	Papirbakke 3 (MFC-J6947DW)	Papirtype	Almindeligt papir, Genbrugspapir
		Papirstørrelse	(Liggende) A4, Letter (Stående) A3, Ledger, Legal, Mexico Legal, India Legal, Folio
		Maksimal papirkapacitet	Op til 250 ark 80 g/m ² almindeligt papir
	Multifunktionsbakke (MP-bakke) ²	Papirtype ¹	Almindeligt papir, inkjetpapir (coated papir), glittet papir, genbrugspapir
		Papirstørrelse	(Liggende) A4, Letter, Executive (Stående) A3, Ledger, Legal, Mexico Legal, India Legal, Folio, A5, A6, konvolutter (C5, Com-10, DL, Monarch), Foto (10 x 15 cm), Foto L (9 x 13 cm), Foto 2L (13 x 18 cm), indek-skort (13 x 20 cm)
		Maksimal papirkapacitet	Op til 100 ark 80 g/m ² almindeligt papir
Papiroutput ¹		<ul style="list-style-type: none"> Op til papirstørrelse A4/Letter Op til 100 ark 80 g/m² almindeligt papir (forsiden opad ved levering i outputpapirbakken) Over papirstørrelse A4/Letter Op til 50 ark 80 g/m² almindeligt papir (forsiden opad ved levering i outputpapirbakken) 	

¹ Ved glittet papir skal du straks fjerne udskrevne sider fra outputpapirbakken, når de kommer ud af maskinen, for at undgå udtværing.

² Vi anbefaler brugen af MP-bakken til glittet papir.

Faxspecifikationer

Kompatibilitet	• ITU-T Super Group 3
Modemhastighed	• Automatisk fallback: 33.600 bps
Scanningsbredde (Enkeltsidet dokument)	288 mm (A3)
Scanningsbredde og -længde (Dobbeltsidet dokument)	Bredde: 288 mm (A3) (ADF) Længde: 425,8 mm (ADF)
Udskriftsbredde	291 mm (A3)
Gråskala	Sort-hvid: 8 bit (256 niveauer) Farve: 24 bit (8 bit per farve/256 niveauer)
Opløsning (Vandret)	203 dpi
Opløsning (Lodret)	Standard: 98 dpi (sort-hvid) 196 dpi (farve)
	Fin: 196 dpi (sort-hvid) 196 dpi (farve)
	Superfin: 392 dpi (sort-hvid)
	Foto: 196 dpi (sort-hvid)
Adressebog	100 navne × 2 numre eller e-mail-adresser
Grupper	Op til 6
Rundsendelse	250 (200 adressebog/50 manuelt indtastede)
Automatisk genkald	3 gange med 5 minutters intervaller
Hukommelsestransmission	Op til 180 sider ¹
Modtagelse ved papirmangel	Op til 180 sider ¹

¹ "Sider" refererer til "ITU-T Test Chart #1" (et typisk forretningsbrev, standard opløsning, MMR-kode).

Specifikationer for kopi

Farve/monokrom	Ja/Ja	
Kopieringsbredde	291 mm ¹	
Flere kopier	Stakker/sorterer op til 999 sider	
Forstør/formindsk	25 % til 400 % (i trin af 1 %)	
Opløsning	Udskriver op til 1200 × 4800 dpi	
Automatisk 2-sidet	Papirtype	Almindeligt papir, Genbrugspapir
	Papirstørrelse	A3, Ledger, Legal, Mexico Legal, India Legal, Folio, A4, A5, Letter

¹ Ved kopiering på papir i A3-størrelse.

Specifikationer for USB flash-drev

Kompatible medier	USB flash-drev ¹	
JPEG-udskrivning	Resolution	Op til 1200 × 4800 dpi
	Papirtype	Almindeligt papir, inkjetpapir (coated papir), glittet papir, genbrugspapir
	Papirstørrelse	A4, Letter, A3, Ledger, Foto (10 × 15 cm), Foto 2L (13 × 18 cm)
	Filformat	JPEG (Progressive JPEG understøttes ikke)
PDF-udskrivning	Resolution	Op til 1200 × 1800 dpi
	Papirtype	Almindeligt papir, Genbrugspapir
	Papirstørrelse	A4, Letter, A3, Ledger, Legal, Mexico Legal, India Legal, Folio, A5, A6
	Filformat	PDF version 1.7
Scan til medie	Filformat	JPEG, PDF (farve, gråtone) TIFF, PDF (sort-hvid)

¹ USB flash-drev medfølger ikke. Fuld hastighed USB 2.0. USB-masselagerstandard op til 256 GB. Understøttede formater: FAT12/FAT16/FAT32/exFAT

Scannerspecifikationer

Farve/monokrom	Ja/Ja
TWAIN-kompatibel	Ja (Windows 7 SP1 / Windows 8 / Windows 8.1 / Windows 10) (macOS v10.11.6 / 10.12.x / 10.13.x)
WIA-kompatibel	Ja (Windows 7 SP1 / Windows 8 / Windows 8.1 / Windows 10)
Farvedybde	48-bit farvehåndtering (input) 24-bit farvehåndtering (output)
Gråskala	16-bit farvehåndtering (input) 8-bit farvehåndtering (output)
Opløsning	Op til 19200 × 19200 dpi (interpoleret) ¹ Op til 1200 × 2400 dpi (optisk) (fra scannerglasplade) Op til 600 × 600 dpi (optisk) (fra ADF)
Scanningsbredde og -længde (Enkelt-sidedt dokument)	(Scannerglasplade) Bredde: op til 295 mm Længde: op til 429,8 mm (ADF) Bredde: op til 295 mm Længde: op til 429,8 mm
Scanningsbredde og -længde (Dobbelt-sidedt dokument)	Bredde: Op til 295 mm (ADF) Længde: Op til 429,8 mm (ADF)

¹ Scanning i maksimalt 1200 × 1200 dpi med WIA-driveren i Windows 7 SP1, Windows 8, Windows 8.1 og Windows 10 (opløsning på op til 19200 × 19200 dpi kan vælges ved hjælp af scannerhjælpeprogrammet).

Printerspecifikationer

Emulering	PCL6, BR-Script3, PDF version 1.7, XPS version 1.0
Opløsning	Op til 1200 × 4800 dpi

Udskrivningsbredde ¹	291 mm [297 mm (kant til kant)] ²	
Kant til kant	A4, Letter, A3, Ledger, A6, Foto (10 x 15 cm), Foto L (9 x 13 cm), Foto 2L (13 x 18 cm), indeksskort (13 x 20 cm)	
Automatisk 2-sidet	Papirtype	Almindeligt papir, Genbrugspapir
	Papirstørrelse	A3, Ledger, Legal, Mexico Legal, India Legal, Folio, A4, A5, Letter, Executive
Udskrivningshastighed	Du kan finde flere specifikationer på www.brother.com .	

¹ Ved udskrivning på papir i A3-størrelse.

² Når funktionen Uden kant er aktiveret.

Specifikationer for grænseflader

USB ^{1 2}	Brug et USB 2.0-kabel, der ikke er længere end 5 m.
LAN	Brug et Ethernet UTP-kabel, kategori 5 eller højere.
Trådløst LAN	IEEE 802.11b/g/n (infrastruktur) IEEE 802.11g/n (Wi-Fi Direct)
NFC	Ja

¹ Din maskine har et Hi-speed USB 2.0-interface. Maskinen kan også forbindes til en computer, der har et USB 1.1 interface.

² Tredjeparters USB-porte understøttes ikke.

Specifikationer for netværk



Du kan slutte maskinen til et netværk med henblik på netværksudskrivning, netværksscanning PC-FAX-afsendelse, PC-FAX-modtagelse (kun Windows) og fjernkonfiguration (kun Windows).

Brother **BRAdmin Light** (kun Windows) kan downloades via Brother Solutions Center. Gå ind på siden **Downloads** for din model på Brother Solutions Center på adressen support.brother.com, og download softwaren.

(Windows) Hvis du har brug for mere avanceret maskinstyring, skal du bruge den nyeste version af Brother **BRAdmin Professional**. Gå ind på siden **Downloads** for din model på Brother Solutions Center på adressen support.brother.com, og download softwaren.

Netværkssikkerhed (kabelbaseret)	• APOP, SMTP-AUTH, SSL/TLS (IPPS, HTTPS, FTPS, SMTP, POP3, IMAP4), SNMP v3, 802.1x (EAP-MD5, EAP-FAST, PEAP, EAP-TLS, EAP-TTLS), Kerberos, IPsec
Netværkssikkerhed (trådløs)	• APOP, SMTP-AUTH, SSL/TLS (IPPS, HTTPS, FTPS, SMTP, POP3, IMAP4), SNMP v3, 802.1x (LEAP, EAP-FAST, PEAP, EAP-TLS, EAP-TTLS), Kerberos, IPsec
Sikkerhed for trådløst netværk	WEP 64/128 bit, WPA-PSK (TKIP/AES), WPA2-PSK (TKIP/AES) ¹
Trådløst hjælpeprogram til opsætning	WPS Ja

¹ Wi-Fi Direct understøtter kun WPA2-PSK (AES).

Specifikationer til computerkrav

Understøttede operativsystemer og softwarefunktioner

Computerplatform- og operativsystem-version	Pc-interface			Processor	Plads på harddisk til installation	
	USB ¹	10/100 Base-TX (Ethernet)	Trådløs 802.11b/g/n		For drivere	Til programmer (Inkl. drivere)

Windows-operativsystem	Windows 7 SP1 ^{2 3}	Udskrivning PC Fax ⁴ Scanning	32 bit (x86)- eller 64 bit (x64)-processor	650 MB	1,3 GB
	Windows 8 ^{2 3}				
	Windows 8.1 ^{2 3}				
	Windows 10 Home ^{2 3}				
	Windows 10 Pro ^{2 3}				
	Windows 10 Education ^{2 3}				
Windows 10 Enterprise ^{2 3}					
Windows Server 2008	I/R	Udskrivning	64 bit (x64)- processor	50 MB	I/R
Windows Server 2008 R2					
Windows Server 2012					
Windows Server 2012 R2					
Windows Server 2016					
Mac-operativsystem	macOS v10.11.6 macOS v10.12.x macOS v10.13.x	Udskrivning PC-Fax (afsendelse) ⁴ Scanning	Intel®-processor	80 MB	550 MB

¹ USB-porte fra tredjepart understøttes ikke.

² Til WIA, 1200 x 1200 opløsning. Brother-scannerhjælpeprogrammet gør det muligt at forbedre op til 19200 x 19200 dpi.

³ Nuance™ PaperPort™ 14SE understøtter Windows 7 SP1, Windows 8, Windows 8.1, Windows 10 Home, Windows 10 Pro, Windows 10 Education og Windows 10 Enterprise.

⁴ PC-FAX understøtter kun sort og hvid.

Du kan finde de seneste driveropdateringer ved at gå til siden for din model **Downloads** i Brother Solutions Center på support.brother.com og downloade **Komplet driver- og softwarepakke**.

Alle varemærker, mærke- og produktnavne tilhører de respektive virksomheder.



Relaterede informationer



- [Appendiks](#)

Indtastning af tekst på Brother-maskinen

- De tilgængelige tegn kan variere afhængig af land.
- Tastaturlayoutet kan variere, afhængig af den funktion, der indstilles.

Når der er behov for at indtaste tekst på Brother-maskinen, vises et tastatur på touchscreen'en.





- Tryk på  for at skifte mellem bogstaver, tal og specialtegn.
- Tryk på  for at skifte mellem små og store bogstaver.
- Tryk på ◀ eller ▶ for at flytte markøren til venstre eller højre.

Indsættelse af mellemrum

- Tryk på [Mellemlrum] for at indsætte et mellemrum. Eller du kan trykke på ▶ for at flytte markøren.

Rettelser

- Hvis du har indtastet et forkert tegn og vil ændre det, skal du trykke på ◀ eller ▶ for at fremhæve det forkerte tegn. Tryk på , og indtast derefter det korrekte tegn.
- Indsæt et tegn ved at trykke på ◀ eller ▶ for at flytte markøren til det korrekte sted, og indtast derefter tegnet.
- Tryk på  for hvert tegn, du vil slette, eller tryk på  og hold den nede for at slette alle tegn.

✓ Relaterede informationer

- [Appendiks](#)

Relaterede emner:

- [Afsendelse af den samme fax til flere modtagere \(rundsending\)](#)
- [Gem numre i adressebog fra udgående opkald](#)
- [Gem numre fra nummervisningshistorikken i adressebogen](#)
- [Skift navn på en rundersendergruppe](#)
- [Indstil dit afsender-id](#)
- [Skift eller slet genveje](#)

Oplysninger vedrørende genbrugspapir

- Genbrugspapir er af samme kvalitet som papir, der er fremstillet af skovmaterialer. Standarderne for moderne genbrugspapir sikrer, at det opfylder de højeste kvalitetskrav i forbindelse med forskellige udskrivningsprocesser. Det billedbehandlingsudstyr, der leveres af Brother, er egnet til brug sammen med genbrugspapir, der opfylder standarden EN 12281:2002.
- Køb af genbrugspapir sparer naturlige ressourcer og fremmer den cirkulære økonomi. Papiret fremstilles ved brug af cellulosefibre fra træ. Indsamling og genbrug af papir forlænger fibrenes levetid gennem flere cyklusser, så ressourcerne udnyttes bedst muligt.
- Produktionsprocessen for genbrugspapir er kortere. Fibrene er allerede behandlet, så der anvendes mindre vand, energi og kemikalier.
- En af fordelene ved genbrug af papir er, at der spares kulstof, når papirprodukter ikke bortskaffes som f.eks. affaldsdeponering og forbrænding. Ved affaldsdeponering udledes nemlig metangas, der har en kraftig drivhuseffekt.



Relaterede informationer

- [Appendiks](#)

Brother-numre

VIGTIGT

For teknisk hjælp skal du ringe til Brother Support eller din lokale Brother-forhandler.

>> [FAQ \(ofte stillede spørgsmål\)](#)

>> [Kundeservice](#)

FAQ (ofte stillede spørgsmål)

Brother Solutions Center er en samlet ressource til alt, du kan få brug for til din maskine. Download den nyeste software og de nyeste hjælpeprogrammer, og læs tip til **Ofte stillede spørgsmål og fejlfinding** for at få det optimale udbytte af dit Brother-produkt.

Se også her for opdateringer til Brother-drivere.

support.brother.com

Kundeservice

Besøg www.brother.com for kontaktoplysninger om dit lokale Brother-kontor.

Servicecentre

For oplysninger om servicecentre i Europa skal du kontakte dit lokale Brother-kontor. Kontaktoplysninger for europæiske kontorer kan findes på www.brother.com efter valg af land.

Internetadresser

Brother Globale Internetside: www.brother.com

Du kan finde ofte stillede spørgsmål (FAQ), produktsupport og tekniske spørgsmål, driveropdateringer og hjælpeprogrammer på:

support.brother.com



Relaterede informationer

- [Appendiks](#)

brother



DAN
Version A