



# Podręcznik Użytkownika Online

**MFC-J6945DW**  
**MFC-J6947DW**

## Spis Treści

<b>Przed użyciem urządzenia Brother</b> .....	<b>1</b>
Definicje dotyczące oznaczeń.....	2
Znaki handlowe .....	3
Ważna informacja.....	4
<b>Wprowadzenie do urządzenia Brother</b> .....	<b>5</b>
Przed użyciem urządzenia .....	6
Panel sterowania – informacje ogólne .....	7
Przegląd ekranu dotykowego LCD.....	9
Ekran Ustawienia – informacje ogólne .....	12
Korzystanie z ekranu dotykowego .....	14
Ustawienie ekranu gotowości.....	15
Ustawianie domyślnych ekranów funkcyjnych .....	16
Dostęp do aplikacji Brother Utilities (Windows).....	17
Odinstalowanie oprogramowania i sterowników Brother (Windows).....	18
Lokalizacja portów USB/Ethernet w urządzeniu Brother.....	19
<b>Obsługa papieru</b> .....	<b>21</b>
Wkładanie papieru .....	22
Umieszczenie papieru na tacy papieru 1 / tacy papieru 2 / tacy papieru 3 .....	23
Włóż papier do podajnika wielofunkcyjnego.....	40
Obszar niezadrukowywany .....	45
Ustawienia papieru .....	46
Dopuszczalne rodzaje papieru i innych nośników druku.....	52
Wkładanie dokumentów .....	60
Wkładanie dokumentów do automatycznego podajnika papieru (ADF).....	61
Umieszczanie dokumentów na szybie skanera .....	63
Obszar nieskanowany .....	64
<b>Drukowanie</b> .....	<b>65</b>
Drukowanie z komputera (Windows) .....	66
Drukowanie zdjęcia (Windows) .....	67
Drukowanie dokumentu (Windows).....	68
Anulowanie zadania drukowania (Windows).....	69
Drukowanie więcej niż jednej strony na jednym arkuszu papieru (Wiele obok siebie) (Windows).....	70
Drukowanie plakatu (Windows).....	71
Automatyczne drukowanie po obu stronach papieru (automatyczne drukowanie dwustronne) (Windows) .....	72
Automatyczne drukowanie broszur (Windows) .....	75
Bezpieczne drukowanie (Windows) .....	77
Drukowanie kolorowego dokumentu w skali szarości (Windows) .....	78
Zapobieganie rozmazywaniu wydruków i zacięciom papieru (Windows).....	79
Korzystanie z wstępnie zdefiniowanego profilu druku (Windows).....	80
Zmienianie domyślnych ustawień drukowania (Windows) .....	83
Ustawienia wydruku (Windows) .....	84
Drukowanie z komputera (Mac) .....	89
Drukowanie zdjęcia (Mac) .....	90
Drukowanie dokumentu (Mac) .....	91

Automatyczne drukowanie po obu stronach papieru (automatyczne drukowanie dwustronne) (Mac) .....	92
Drukowanie więcej niż jednej strony na jednym arkuszu papieru (Wiele obok siebie) (Mac) .....	93
Bezpieczne drukowanie (Mac) .....	94
Drukowanie kolorowego dokumentu w skali szarości (Mac) .....	95
Zapobieganie rozmazywaniu wydruków i zacięciom papieru (Mac).....	96
Opcje wydruku (Mac) .....	97
Drukowanie danych bezpośrednio z pamięci USB Flash.....	103
Zgodne pamięci USB Flash.....	104
Drukowanie zdjęć bezpośrednio z pamięci USB Flash .....	105
Drukuj plik PDF bezpośrednio z napędu pamięci USB flash.....	115
<b>Skanowanie .....</b>	<b>117</b>
Skanowanie przy użyciu przycisku skanowania urządzenia Brother .....	118
Skanowanie wielostronicowych dokumentów o rozmiarze Letter lub A4 .....	119
Skanowanie zdjęć i grafiki .....	120
Zapisywanie skanowanych danych do folderu w postaci pliku PDF .....	122
Zapisanie skanowanych danych do pamięci USB Flash.....	124
Skanowanie wielu wizytówek i zdjęć (automatyczne przycinanie).....	127
Skanowanie do edytowalnego pliku tekstowego przy użyciu OCR .....	129
Skanowanie do załącznika wiadomości e-mail .....	132
Przesyłanie skanowanych danych na serwer E-mail .....	135
Skanuj do FTP.....	137
Skanowanie do SSH FTP (SFTP).....	141
Skanowanie do sieci (Windows).....	148
Skanuj do SharePoint.....	155
Usługi sieci Web dla skanowania w sieci (Windows 7, Windows 8 oraz Windows 10) .....	159
Zmiana ustawień przycisku skanowania z aplikacji ControlCenter4 (Windows) .....	163
Zmianie ustawień przycisku skanowania z aplikacji Brother iPrint&Scan (Mac) .....	167
Skanowanie z komputera (Windows).....	168
Skanowanie w trybie domowym programu ControlCenter4 (Windows) .....	169
Skanowanie w trybie zaawansowanym programu ControlCenter4 (Windows) .....	186
Skanowanie za pomocą programu Nuance™ PaperPort™ 14SE lub innych aplikacji systemu Windows.....	203
Skanuj za pomocą aplikacji Faksowanie i skanowanie w systemie Windows.....	208
Instalowanie aplikacji BookScan Enhancer i Whiteboard Enhancer (Windows) .....	212
Skanowanie z komputera (Mac).....	213
Skanowanie za pomocą programu Brother iPrint&Scan (Mac) .....	214
Zeskanuj przy użyciu aplikacji zgodnych ze standardem TWAIN (Mac) .....	215
Konfiguracja ustawień skanowania za pomocą funkcji Zarządzanie przez Internet .....	220
Ustaw raport mailowy dotyczący zadania skanowania z użyciem Zarządzania przez Internet.....	221
<b>Kopij .....</b>	<b>222</b>
Kopiowanie dokumentu .....	223
Powiększanie lub zmniejszanie kopiowanych zdjęć .....	225
Sortowanie kopii.....	226
Stwórz kopię układu strony (N na 1 lub Plakat) .....	227
Kopiowanie na obu stronach arkusza (kopiowanie dwustronne) .....	230
Kopiowanie identyfikatora .....	233

Używanie skrótów kopii w formacie A3 .....	235
Kopiowanie w trybie oszczędzania atramentu .....	237
Opcje kopiowania .....	238
Użyj wstępnych ustawień kopiowania .....	241
<b>Faks .....</b>	<b>243</b>
Wysyłanie faksu .....	244
Wysyłanie faksu z urządzenia Brother .....	245
Wysyłanie faksu dwustronnego za pomocą podajnika ADF .....	247
Ręczne wysyłanie faksów .....	248
Wysyłanie faksu po zakończeniu rozmowy .....	249
Wyślij ten sam faks do więcej niż jednego odbiorcy (rozsyłanie) .....	250
Wysyłanie faksu w czasie rzeczywistym .....	253
Wyślij faks o określonej godzinie (faks opóźniony) .....	254
Zmiana ustawień automatycznego ponownego wybierania faksu .....	255
Anulowanie faksu w toku .....	256
Sprawdzanie i anulowanie oczekującego faksu .....	257
Opcja faksu .....	258
Odbieranie faksu .....	259
Ustawienia trybu odbioru .....	260
Ustawienie wykrywania faksów .....	265
Podgląd faksów .....	266
Zmniejszanie rozmiaru strony faksu przychodzącego o przekroczonym rozmiarze .....	270
Ustawienie stempla odbioru faksu .....	271
Odbieranie faksu na koniec rozmowy telefonicznej .....	272
Opcje odbierania do pamięci .....	273
Funkcja zdalnego pobierania faksu .....	280
Operacje głosowe i numery faksu .....	286
Operacje głosowe .....	287
Przechowuj numery faksu .....	289
Ustawianie grup do rozsyłania .....	293
Usługi telefoniczne i urządzenia zewnętrzne .....	297
Ustaw typ linii telefonicznej .....	298
Protokół VoIP (Voice over Internet Protocol)/zakłócenia linii telefonicznej .....	300
Zewnętrzny automat zgłoszeniowy (TAD) .....	301
Telefony zewnętrzne i wewnętrzne .....	305
Raporty faksów .....	310
Ustawienie stylu raportu weryfikacji transmisji .....	311
Ustawienie okresu dziennika faksów .....	312
PC-FAX .....	313
PC-Fax dla systemu Windows .....	314
PC-FAX dla Mac .....	335
<b>Sieć .....</b>	<b>338</b>
Konfiguracja szczegółów sieci przy użyciu panelu sterowania .....	339
Obsługiwane podstawowe funkcje sieciowe .....	340
Informacje dotyczące oprogramowania i narzędzi zarządzania siecią .....	341
Dodatkowe metody konfiguracji urządzenia Brother w sieci bezprzewodowej .....	343
Przed skonfigurowaniem urządzenia Brother w sieci bezprzewodowej .....	344

Konfiguracja urządzenia do pracy w sieci bezprzewodowej przy użyciu metody jednoprzyciskowej trybu Wi-Fi Protected Setup™ (WPS).....	345
Konfiguracja urządzenia do pracy w sieci bezprzewodowej przy użyciu metody PIN trybu Wi-Fi Protected Setup™ (WPS).....	346
Konfiguracja urządzenia do pracy w sieci bezprzewodowej, gdy identyfikator SSID nie jest nadawany.....	348
Konfigurowanie urządzenia do pracy w firmowej sieci bezprzewodowej.....	350
Korzystanie z Wi-Fi Direct®.....	353
Zaawansowane funkcje sieciowe.....	363
Drukowanie Raportu konfiguracji sieci.....	364
Faksowanie przy użyciu funkcji faksu internetowego (I-Fax).....	365
Konfiguracja i obsługa wyszukiwania LDAP.....	384
Synchronizowanie czasu z serwerem SNTP przy użyciu funkcji Zarządzanie przez przeglądarkę WWW.....	387
Informacje techniczne dla zaawansowanych użytkowników.....	390
Resetowanie ustawień sieciowych do fabrycznych ustawień domyślnych.....	391
Drukowanie Raportu WLAN.....	392
<b>Bezpieczeństwo.....</b>	<b>395</b>
Przed użyciem funkcji zabezpieczeń sieci.....	396
Secure Function Lock 3.0.....	397
Przed użyciem opcji Secure Function Lock 3.0.....	398
Konfigurowanie opcji Secure Function Lock 3.0 przy użyciu funkcji Zarządzanie przez Internet....	399
Skanowanie przy użyciu opcji Secure Function Lock 3.0.....	400
Konfigurowanie trybu publicznego opcji Secure Function Lock 3.0.....	401
Dodatkowe funkcje opcji Secure Function Lock 3.0.....	402
Zarejestruj nową kartę elektroniczną przez panel sterowania urządzenia.....	403
Zarejestruj zewnętrzny czytnik kart IC.....	404
Użycie uwierzytelniania Active Directory.....	405
Wprowadzenie do uwierzytelniania Active Directory.....	406
Konfigurowanie uwierzytelniania Active Directory za pomocą funkcji Zarządzanie przez Internet..	407
Logowanie w celu zmiany ustawień urządzenia za pomocą panelu sterowania urządzenia (uwierzytelnienie Active Directory).....	409
Użyj uwierzytelniania LDAP.....	410
Wprowadzenie do uwierzytelnienia LDAP.....	411
Konfiguracja uwierzytelnienia LDAP za pomocą funkcji Zarządzanie przez Internet.....	412
Logowanie w celu zmiany ustawień urządzenia za pomocą panelu sterowania urządzenia (Uwierzytelnianie LDAP).....	413
Bezpieczne zarządzanie urządzeniem sieciowym przy użyciu protokołu SSL/TLS.....	414
Certyfikaty i funkcja Zarządzanie przez przeglądarkę WWW.....	415
Bezpieczne zarządzanie urządzeniem sieciowym przy użyciu protokołu IPsec.....	438
Wprowadzenie do protokołu IPsec.....	439
Konfigurowanie protokołu IPsec przy użyciu funkcji Zarządzanie przez Internet.....	440
Konfigurowanie szablonu adresu protokołu IPsec z użyciem funkcji Zarządzanie przez przeglądarkę WWW.....	442
Konfigurowanie szablonu protokołu IPsec przy użyciu funkcji Zarządzanie przez przeglądarkę WWW.....	444
Bezpieczne wysyłanie lub odbieranie wiadomości e-mail.....	454
Konfigurowanie bezpiecznego wysyłania i odbierania wiadomości e-mail przy użyciu funkcji Zarządzanie przez przeglądarkę WWW.....	455

Wysyłanie wiadomości e-mail z uwierzytelnianiem użytkownika .....	456
Bezpieczne wysyłanie i odbieranie wiadomości e-mail z użyciem protokołu SSL/TLS .....	457
Użycie uwierzytelniania IEEE 802.1x dla sieci przewodowej i bezprzewodowej .....	458
Czym jest uwierzytelnianie IEEE 802.1x? .....	459
Konfigurowanie uwierzytelniania IEEE 802.1x dla sieci przewodowej lub bezprzewodowej przy użyciu funkcji Zarządzanie przez Internet (przeglądarkę internetową) .....	460
Metody uwierzytelniania IEEE 802.1x .....	462
<b>Mobile/Web Connect .....</b>	<b>463</b>
Brother Web Connect .....	464
Omówienie funkcji Brother Web Connect .....	465
Usługi internetowe używane z funkcją Brother Web Connect .....	466
Warunki korzystania z funkcji Brother Web Connect .....	468
Konfiguracja funkcji Brother Web Connect .....	472
Skanowanie i przesyłanie dokumentów za pomocą funkcji Brother Web Connect .....	481
Przesyłanie dokumentu z urządzenia pamięci zewnętrznej za pomocą funkcji Brother Web Connect .....	482
Pobieranie i drukowanie dokumentów za pomocą funkcji Brother Web Connect .....	483
Pobieranie i zapisywanie dokumentu w zewnętrznym urządzeniu pamięci przy użyciu funkcji Brother Web Connect .....	486
Przekazywanie faksów do chmury lub do poczty e-mail .....	487
Google Cloud Print .....	490
Omówienie usługi Google Cloud Print .....	491
Przed użyciem funkcji Google Cloud Print .....	492
Drukowanie z Google Chrome™ lub Chrome OS™ .....	496
Drukowanie z usługi Google Drive™ dla urządzeń mobilnych .....	497
Drukowanie z usługi poczty Gmail™ dla urządzeń mobilnych .....	498
AirPrint .....	499
Omówienie funkcji AirPrint .....	500
Przed użyciem funkcji AirPrint (macOS) .....	501
Drukowanie przy użyciu funkcji AirPrint .....	502
Skanowanie przy użyciu funkcji AirPrint (macOS) .....	505
Wyślij faks przy użyciu funkcji AirPrint (macOS) .....	506
Drukowanie mobilne w systemie Windows .....	507
Mopria® Print Service .....	508
Brother iPrint&Scan dla urządzeń mobilnych .....	509
Komunikacja bliskiego pola (NFC) .....	510
<b>ControlCenter .....</b>	<b>511</b>
ControlCenter4 (Windows) .....	512
Zmiana trybu działania w aplikacji ControlCenter4 (Windows) .....	513
Skanowanie w trybie domowym programu ControlCenter4 (Windows) .....	515
Skanowanie w trybie zaawansowanym programu ControlCenter4 (Windows) .....	516
Konfigurowanie urządzenia Brother za pomocą programu ControlCenter4 (Windows) .....	517
Tworzenie niestandardowej karty za pomocą aplikacji ControlCenter4 w trybie zaawansowanym (Windows) .....	519
<b>Brother iPrint&amp;Scan dla systemu Windows i komputerów Mac .....</b>	<b>521</b>
Omówienie programu Brother iPrint&Scan .....	522
<b>Rozwiązywanie problemów .....</b>	<b>523</b>

Komunikaty dotyczące błędów i czynności konserwacyjnych.....	524
Przesyłanie faksów lub raportu dziennika faksów .....	532
Komunikaty o błędach podczas korzystania z funkcji Brother Web Connect.....	536
Zacięcia dokumentów .....	539
Dokument zaciął się na górze zespołu podajnika ADF .....	540
Dokument zaciął się na dole zespołu podajnika ADF .....	541
Dokument zacięty wewnątrz podajnika ADF .....	542
Usuń skrawki papieru, które zacięły się w podajniku ADF .....	543
Zacięcie drukarki lub zacięcie papieru .....	544
Papier zaciął się w przedniej części urządzenia .....	545
Papier zaciął się w tylnej części urządzenia.....	550
Usuń skrawki papieru .....	555
Problemy z urządzeniem.....	556
Problemy związane z obsługą papieru i drukowaniem.....	557
Problemy z telefonem i faksem .....	564
Inne problemy.....	571
Problemy z siecią .....	573
Problemy związane z usługą Google Cloud Print .....	584
Problemy związane z funkcją AirPrint .....	585
Sprawdzanie informacji o urządzeniu .....	586
Resetowanie urządzenia Brother .....	587
Przegląd funkcji resetowania.....	588
<b>Rutynowa konserwacja .....</b>	<b>589</b>
Wymiana wkładów atramentowych .....	590
Czyszczenie urządzenia Brother.....	593
Czyszczenie skanera .....	594
Czyszczenie czujnika dokumentów w podajniku ADF.....	596
Czyszczenie głowicy drukującej urządzenia Brother.....	597
Czyszczenie głowicy drukującej z komputera (Windows) .....	598
Czyszczenie głowicy drukującej z komputera (Mac).....	600
Czyszczenie wyświetlacza LCD urządzenia .....	601
Czyszczenie zewnętrznych części urządzenia.....	602
Czyszczenie płyty drukarki .....	604
Czyszczenie rolek podajnika papieru .....	606
Wyczyść podstawkę .....	608
Czyszczenie rolek chwytających papier .....	610
Wyczyść rolki pobierania papieru tacy papieru 2 i tacy 3.....	612
Sprawdzanie urządzenia Brother .....	613
Sprawdzanie jakości druku.....	614
Sprawdzanie wyrównania druku z urządzenia Brother .....	616
Sprawdzanie wyrównania druku z komputera (Windows).....	617
Sprawdzanie wyrównania druku z komputera (Mac).....	619
Sprawdzenie poziomu atramentu (wskaźnik liczby stron).....	620
Monitorowanie stanu urządzenia z komputera (Windows).....	622
Monitorowanie stanu urządzenia z komputera (Mac).....	627
Popraw podawanie papieru, aby zlikwidować pionowe linie .....	629
Zmiana opcji ustawień drukowania w przypadku problemów z drukowaniem .....	630

Zapakuj i wyślij urządzenie Brother.....	631
<b>Ustawienia urządzenia.....</b>	<b>633</b>
Zmiana ustawień urządzenia za pomocą panelu sterowania.....	634
W razie awarii zasilania (zapisywanie w pamięci).....	635
Ustawienia ogólne.....	636
Zapisz swoje Ulubione ustawienia jako skrót.....	650
Druk raportów.....	657
Tabele ustawień i funkcji.....	660
Zmiana ustawień urządzenia za pomocą komputera.....	680
Zmiana ustawień urządzenia przy użyciu funkcji Zarządzanie przez Internet.....	681
Zmień ustawienia urządzenia za pomocą zdalnej konfiguracji.....	686
<b>Załącznik.....</b>	<b>698</b>
Dane techniczne.....	699
Wprowadzanie tekstu w urządzeniu Brother.....	707
Informacje dotyczące papieru z recyklingu.....	708
Numery telefonu firmy Brother.....	709







## Przed użyciem urządzenia Brother

- [Definicje dotyczące oznaczeń](#)
- [Znaki handlowe](#)
- [Ważna informacja](#)

## Definicje dotyczące oznaczeń

W tym Podręczniku użytkownika zastosowano następujące symbole i konwencje:

 <b>OSTRZEŻENIE</b>	OSTRZEŻENIE określa potencjalnie niebezpieczną sytuację która, jeśli się jej nie uniknie, może spowodować śmierć lub poważne obrażenia.
 <b>UWAGA</b>	UWAGA wskazuje na potencjalnie niebezpieczną sytuację, która, jeśli nastąpi, może doprowadzić do lekkich lub średnich obrażeń.
<b>WAŻNE</b>	WAŻNE wskazuje na potencjalnie niebezpieczną sytuację, która, jeśli nastąpi, może doprowadzić do uszkodzeń mienia lub utraty funkcjonalności produktu.
<b>INFORMACJA</b>	INFORMACJA określają środowisko pracy, warunki instalacji lub specjalne warunki eksploatacji.
	Ikony podpowiedzi oznaczają przydatne wskazówki i dodatkowe informacje.
	Ikony wskazujące na zagrożenie elektryczne ostrzegają o możliwym porażeniu elektrycznym.
<b>Pogrubienie</b>	Pogrubieniem oznaczone są przyciski na panelu sterowania urządzenia lub na ekranie komputera.
<i>Kursywa</i>	Kursywa podkreśla ważny punkt lub wskazuje powiązany temat.
Courier New	Czcionką Courier New napisane są komunikaty pokazywane na wyświetlaczu LCD urządzenia.



### Powiązane informacje

- [Przed użyciem urządzenia Brother](#)

## Znaki handlowe

Microsoft, Windows, Windows Server, SharePoint, Internet Explorer, Excel, PowerPoint, OneNote, Active Directory oraz Microsoft Edge są zastrzeżonymi znakami handlowymi lub znakami handlowymi firmy Microsoft Corporation w Stanach Zjednoczonych i/lub w innych krajach.

Apple, AirPrint, App Store, Mac, Safari, iPad, iPhone, iPod touch oraz macOS są znakami handlowymi firmy Apple Inc., zastrzeżonymi w Stanach Zjednoczonych i w innych krajach.

Nuance oraz PaperPort są znakami handlowymi lub zastrzeżonymi znakami handlowymi firmy Nuance Communications, Inc. lub jej spółek stowarzyszonych na terenie Stanów Zjednoczonych i/lub innych krajów.

Wi-Fi<sup>®</sup>, Wi-Fi Alliance<sup>®</sup> oraz Wi-Fi Direct<sup>®</sup> są zastrzeżonymi znakami handlowymi Wi-Fi Alliance<sup>®</sup>.

WPA<sup>™</sup>, WPA2<sup>™</sup>, Wi-Fi Protected Setup<sup>™</sup> oraz logo Wi-Fi Protected Setup<sup>™</sup> są znakami handlowymi Wi-Fi Alliance<sup>®</sup>.

Android, Gmail, Google Cloud Print, Google Drive, Google Play, Google Chrome oraz Chrome OS są znakami handlowymi firmy Google LLC.

Mozilla i Firefox są zastrzeżonymi znakami handlowymi organizacji Mozilla Foundation.

Słowo Bluetooth<sup>®</sup> jest zastrzeżonym znakiem handlowym firmy Bluetooth SIG, Inc. Firma Brother Industries, Ltd. i firmy powiązane korzystają z niego na mocy licencji. Inne znaki handlowe i nazwy handlowe są własnością ich prawnych właścicieli.

Intel jest zastrzeżonym znakiem handlowym firmy Intel Corporation na terenie Stanów Zjednoczonych i/lub innych krajów.

Evernote i logo Evernote Elephant to znaki handlowe firmy Evernote Corporation wykorzystywane zgodnie z warunkami licencji.

Mopria<sup>®</sup> i logo Mopria<sup>®</sup> są zastrzeżonymi znakami handlowymi i usługowymi firmy Mopria Alliance, Inc. na terenie Stanów Zjednoczonych i innych krajów. Nieupoważnione użycie jest surowo zabronione.

WordPerfect jest zastrzeżonym znakiem handlowym firmy Corel Corporation i/lub firm zależnych w Kanadzie, Stanach Zjednoczonych i/lub w innych krajach.

Każda firma, której nazwa oprogramowania jest wymieniona w tym podręczniku, posiada umowę licencyjną oprogramowania dotyczącą programów będących jej własnością.

**Wszystkie nazwy handlowe oraz nazwy produktów spółek występujące na produktach Brother, powiązane dokumenty oraz wszelkie inne materiały są znakami handlowymi lub zastrzeżonymi znakami handlowymi odpowiednich spółek.**



### Powiązane informacje

- [Przed użyciem urządzenia Brother](#)

## Ważna informacja

- Nie należy używać go poza krajem, w którym został zakupiony, gdyż może to doprowadzić do naruszenia przepisów dotyczących komunikacji bezprzewodowej i przepisów energetycznych obowiązujących w danym kraju.
- Windows 10 w tym dokumencie oznacza system Windows 10 Home, Windows 10 Pro, Windows 10 Education oraz Windows 10 Enterprise.
- Nazwa Windows Server 2008 używana w tym dokumencie oznacza system operacyjny Windows Server 2008 oraz Windows Server 2008 R2.
- W tym Podręczniku użytkownika stosowane są komunikaty wyświetlane na wyświetlaczu LCD MFC-J6945DW, chyba że podano inaczej.
- W tym Podręczniku użytkownika stosowane są ilustracje MFC-J6945DW, chyba że podano inaczej.
- Ekran przedstawiony w tym podręczniku użytkownika służy jedynie jako ilustracja i mogą się różnić od rzeczywistych ekranów.
- O ile nie określono inaczej, ekrany przedstawione w niniejszym podręczniku pochodzą z systemu Windows 7 i macOS 10.12.x. Ekran na danym komputerze mogą się różnić w zależności od systemu operacyjnego.
- Zawartość niniejszego podręcznika i specyfikacje produktu mogą ulec zmianie bez powiadomienia.



### Powiązane informacje

- [Przed użyciem urządzenia Brother](#)

## Wprowadzenie do urządzenia Brother

- Przed użyciem urządzenia
- Panel sterowania – informacje ogólne
- Przegląd ekranu dotykowego LCD
- Ekran Ustawienia – informacje ogólne
- Korzystanie z ekranu dotykowego
- Ustawienie ekranu gotowości
- Ustawianie domyślnych ekranów funkcyjnych
- Dostęp do aplikacji Brother Utilities (Windows)
- Lokalizacja portów USB/Ethernet w urządzeniu Brother

## Przed użyciem urządzenia

Przed rozpoczęciem drukowania sprawdź poniższe:

- Upewnij się, że oprogramowanie i sterowniki Brother są zainstalowane.
- W przypadku korzystania z połączenia USB lub sieci przewodowej: upewnij się, że przewód interfejsu został prawidłowo podłączony.

### Wybór prawidłowego typu papieru

W celu uzyskania wysokiej jakości drukowania ważne jest wybranie prawidłowego typu papieru. Koniecznie zapoznaj się z informacjami o dopuszczalnym papierze przed zakupem papieru oraz określ obszar zadruku w zależności od ustawień sterownika drukarki.

### Jednoczesne drukowanie, skanowanie i faksowanie

Urządzenie może drukować dokumenty z komputera podczas wysyłania lub odbierania faksu do pamięci lub podczas skanowania dokumentu do komputera. Wysyłanie faksu nie zostanie wstrzymane podczas drukowania z komputera. Jednak w momencie, gdy urządzenie kopiuje lub odbiera faks na papierze, drukowanie zostaje wstrzymane, a następnie wznowione po skopiowaniu dokumentu lub odebraniu faksu.

### Zapora (Windows)

Jeśli komputer jest chroniony przez zaporę i nie można korzystać z funkcji druku sieciowego, skanowania sieciowego lub PC-Fax, konieczne może być skonfigurowanie ustawień zapory. Jeśli używana jest zapora systemu Windows i, wykonując instrukcje programu instalacyjnego, zainstalowano sterowniki, niezbędne ustawienia zapory zostały już skonfigurowane. Jeśli używasz innej zapory, sprawdź odpowiednie informacje w podręczniku użytkownika lub skontaktuj się z producentem oprogramowania.



### Powiązane informacje

- [Wprowadzenie do urządzenia Brother](#)

## Panel sterowania – informacje ogólne

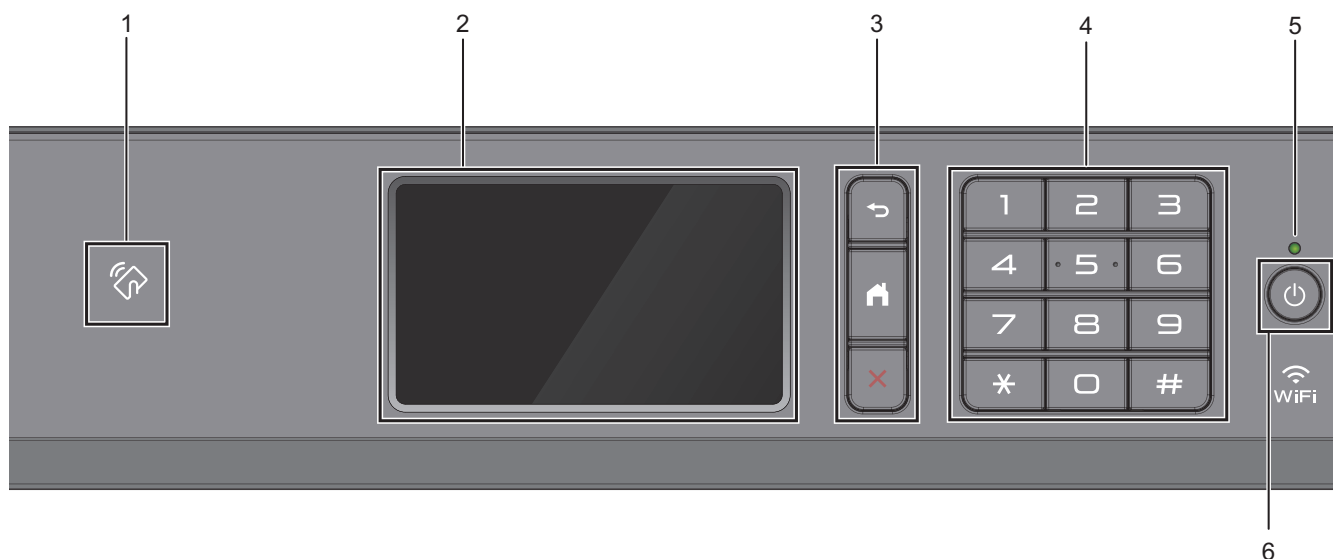

### 1. Symbol NFC (Near Field Communication – komunikacja bliskiego zasięgu)

Uwierzalnianie za pomocą karty można użyć, dotykając kartą IC symbolu NFC na panelu sterowania.

Jeśli dane urządzenie Android™ obsługuje funkcję NFC, można w ten sam sposób drukować z urządzenia lub skanować dokumenty do urządzenia.

### 2. Dotykowy ekran ciekłokrystaliczny (LCD)

Dostęp do menu i opcji uzyskuje się poprzez ich naciskanie na ekranie dotykowym.

### 3. Przyciski menu

#### (Wstecz)

Naciśnij, aby powrócić do poprzedniego menu.

#### (Ekran główny)

Naciśnij, aby powrócić do ekranu głównego.

#### (Anuluj)

Naciśnij, aby anulować operację.

### 4. Klawiatura

Korzystając z przycisków można wybrać numer telefonu lub faksu bądź wprowadzić liczbę kopii.

### 5. Wskaźnik LED zasilania

Dioda LED świeci zależnie do stanu zasilania urządzenia.

Gdy urządzenie jest w trybie spoczynku, dioda LED miga.

---

## 6. Włącznik/wyłącznik zasilania

Naciśnij przycisk , aby uruchomić urządzenie.

Naciśnij i przytrzymaj przycisk , aby wyłączyć urządzenie. Na ekranie dotykowym będzie wyświetlany przez kilka sekund komunikat [Wyłączanie], a następnie ekran zgaśnie. Jeśli podłączony jest telefon zewnętrzny lub automat zgłoszeniowy TAD, urządzenia te są zawsze dostępne.

Nawet jeśli urządzenie zostanie wyłączone za pomocą przycisku , będzie ono okresowo czyścić głowicę drukującą, aby zachować jakość drukowania. Aby przedłużyć żywotność głowicy drukującej, zapewnić lepszą wydajność wkładów atramentowych i zachować jakość wydruku, urządzenie powinno być zawsze podłączone do zasilania.



### Powiązane informacje

- [Wprowadzenie do urządzenia Brother](#)

#### **Powiązane tematy:**

- [Komunikacja bliskiego pola \(NFC\)](#)
-



## Przegląd ekranu dotykowego LCD

Ekran Strona główna można przełączać, przeciągając palcem w lewo lub w prawo albo naciskając ◀ lub ▶. Z ekranów Strona główna można przejść do ekranu Skrót, Konfiguracja Wi-Fi®, Ustawienia i Atrament.

### Ekran główny

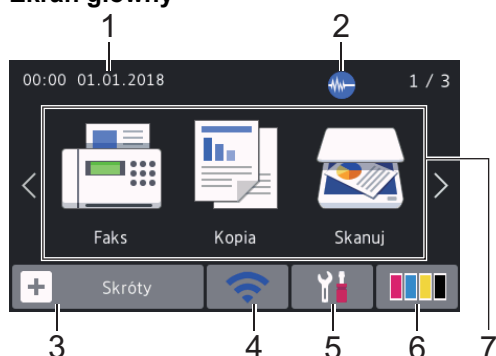

Na tym ekranie jest wyświetlany stan urządzenia znajdującego się w trybie bezczynności. Gdy jest on wyświetlany, oznacza to, że urządzenie jest gotowe na następne polecenie.

#### 1. Data i godzina

Wyświetla datę i czas ustawiony w urządzeniu.

#### 2. Tryb cichy

Ta ikona pojawia się, gdy dla ustawienia [Cichy tryb] wybrano opcję [Wł.].

Ustawienie trybu cichego pozwala zmniejszyć głośność drukowania. Włączenie trybu cichego powoduje obniżenie prędkości drukowania.

#### 3. [Skróty]

Utwórz skróty do często używanych operacji, takich jak wysyłanie faksów, kopiowanie, skanowanie oraz korzystanie z sieci Web i usług aplikacji.





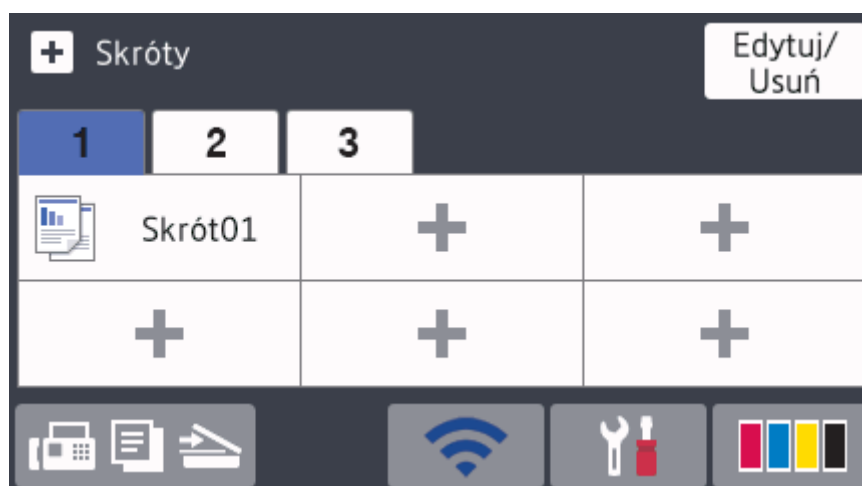

- Dostępne są trzy karty skrótów, a na każdej można umieścić sześć skrótów.



- Naciśnij przycisk , wyświetlany u dołu ekranu, aby uzyskać dostęp do ekranów Strona główna.

#### 4. Stan sieci bezprzewodowej

Każda ikona w poniższej tabeli przedstawia stan sieci bezprzewodowej.

	Urządzenie nie jest połączone z bezprzewodowym punktem dostępowym/routerem. Naciśnij ten przycisk, aby skonfigurować ustawienia sieci bezprzewodowej. Więcej szczegółowych informacji >> <i>Podręcznik szybkiej obsługi</i>
	Sieć bezprzewodowa jest połączona. Trzy poziomy wskaźniki na każdym ekranie Strona główna wskazują bieżącą siłę sygnału sieci bezprzewodowej.
	Nie można wykryć bezprzewodowego punktu dostępu/routera.
	Ustawienie sieci bezprzewodowej jest wyłączone.



Ustawienia sieci bezprzewodowej można skonfigurować, naciskając przycisk Stan sieci bezprzewodowej.

#### 5. [Ustawienia]

Naciśnięcie umożliwia dostęp do menu [Ustawienia].

#### 6. [Tusz]

Wyświetla przybliżoną ilość dostępnego atramentu. Naciśnięcie umożliwia dostęp do menu [Tusz].

Gdy żywotność wkładu atramentowego dobiega końca lub wystąpił w nim problem, na symbolu atramentu kolorowego zostanie wyświetlona ikona błędu.

#### 7. Tryby:

Naciśnij, aby przełączać poszczególne tryby.

[Faks] / [Kopia] / [Skanuj] / [Druk bezpieczny] / [Sieć Web] / [Aplikacje] / [USB] / [Skróty kopii A3] / [Pobierz oprogr.]

#### 8. Ikona informacji

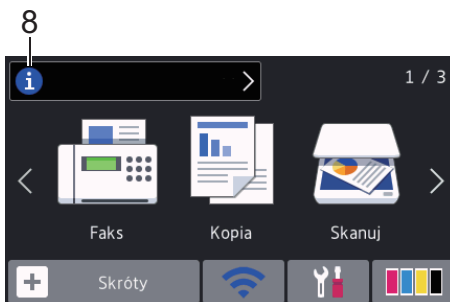





Nowe informacje od firmy Brother pojawiają się na pasku informacji, gdy ustawienia powiadomień, takie jak [Wiadomość od Brother] i [Aut. spr. opr. sprz] zostaną skonfigurowane jako [Wł.].

(Wymagane jest połączenie z Internetem oraz mogą zostać naliczone opłaty za transmisję danych).

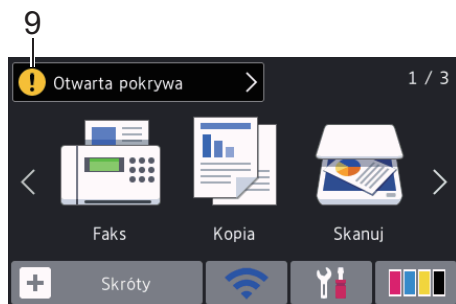
Naciśnij przycisk , aby wyświetlić szczegóły.

## 9. Ikona ostrzeżenia



Ikona ostrzeżenia  jest wyświetlana, gdy wystąpi komunikat o błędzie lub konserwacji. Aby wyświetlić szczegóły, naciśnij przycisk , a następnie naciśnij przycisk , aby powrócić do ekranu Strona główna.

### Powiązane informacje

- [Wprowadzenie do urządzenia Brother](#)

#### **Powiązane tematy:**

- [Ustawienie ekranu gotowości](#)
- [Zmniejszenie głośności drukowania](#)
- [Sprawdzenie poziomu atramentu \(wskaźnik liczby stron\)](#)
- [Ekran Ustawienia – informacje ogólne](#)
- [Używanie skrótów kopii w formacie A3](#)
- [Komunikaty dotyczące błędów i czynności konserwacyjnych](#)

## Ekran Ustawienia – informacje ogólne

Po naciśnięciu przycisku  [Ustawienia] na ekranie dotykowym zostanie wyświetlony stan urządzenia.

Menu Ustawienia zapewnia dostęp do wszystkich ustawień urządzenia Brother.

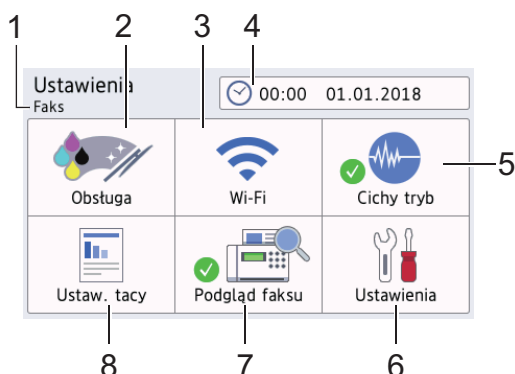

### 1. Tryb odbioru

Wyświetla bieżący tryb odbioru.

### 2. [Obsługa]

Naciśnij, aby uzyskać dostęp do następujących pozycji menu:

- [Popraw jakość druku]
- [Czyszcz. głowicy drukującej]
- [Usuń strzępki papieru]
- [Poziom atram.]
- [Model wkładu z tuszem]
- [Opcje ustawień wydruku]

### 3. [Wi-Fi]

Naciśnij, aby skonfigurować połączenie sieci bezprzewodowej.

Trzy poziomy wskaźnik  na ekranie przedstawia aktualną siłę sygnału w przypadku korzystania z połączenia bezprzewodowego.

### 4. [Data i czas]

Wyświetla datę i godzinę.

Naciśnij, aby uzyskać dostęp do menu [Data i czas].

### 5. [Cichy tryb]

Wyświetla ustawienie Trybu cichego.

Naciśnij, aby uzyskać dostęp do menu [Cichy tryb].

Jeśli dla tego menu ustawiono wartość [Wł.], na ekranie Strona główna będzie wyświetlana ikona .

### 6. [Ustawienia]

Naciśnięcie powoduje przejście do menu wszystkich ustawień urządzenia.

### 7. [Podgląd faksu]

Wyświetla ustawienie podglądu faksu.

Naciśnij, aby uzyskać dostęp do menu [Podgląd faksu].

### 8. [Ustaw. tacy]

Naciśnij, aby uzyskać dostęp do menu [Ustaw. tacy].

Opcje w menu Ustawienie tacy umożliwiają zmianę rozmiaru i typu papieru.



## Powiązane informacje

- Wprowadzenie do urządzenia Brother

### **Powiązane tematy:**

- Przegląd ekranu dotykowego LCD
- Sprawdzenie poziomu atramentu (wskaźnik liczby stron)

## Korzystanie z ekranu dotykowego

Naciśnij palcem ekran LCD, aby go obsługiwać. Aby wyświetlić i uzyskać dostęp do wszystkich opcji, przesuwaj w lewo, prawo, w górę, w dół albo naciśnij ◀▶ lub ▲▼ na ekranie LCD w celu przewijania.

### INFORMACJA

- Niniejszy produkt wykorzystuje czcionkę należącą do ARPHIC TECHNOLOGY CO., LTD.





#### Powiązane informacje

- [Wprowadzenie do urządzenia Brother](#)

## Ustawienie ekranu gotowości

Ekran gotowości można zastąpić ekranem [Ekran 1], [Ekran 2], [Ekran 3], [Skróty 1], [Skróty 2] lub [Skróty 3].

Jeśli urządzenie znajduje się w trybie gotowości lub zostanie naciśnięty przycisk , urządzenie powróci do ustawionego ekranu.

1. Naciśnij  [Ustawienia] > [Ustawienia] > [Ustawienia] > [Ustaw. ekranu] > [Ekran główny].
2. Przeciągnij palcem w górę lub w dół, ewentualnie naciśnij przycisk ▲ lub ▼, aby wyświetlić opcję [Ekran 1], [Ekran 2], [Ekran 3], [Skróty 1], [Skróty 2] lub [Skróty 3], a następnie naciśnij żądaną opcję.
3. Naciśnij .

Urządzenie przejdzie do nowego ekranu Strona główna.



### Powiązane informacje

- [Wprowadzenie do urządzenia Brother](#)

#### Powiązane tematy:

- [Przegląd ekranu dotykowego LCD](#)

## Ustawianie domyślnych ekranów funkcyjnych

Istnieje możliwość zmiany domyślnego ekranu trybu kopiowania i skanowania.

1. Wykonaj jedną z następujących czynności:

- W przypadku zmiany ekranu kopiowania:

Naciśnij  [Ustawienia] > [Ustawienia] > [Ustawienia] > [Ustaw. ekranu] > [Ekran kopiowania].

- W przypadku zmiany ekranu skanowania:

Naciśnij  [Ustawienia] > [Ustawienia] > [Ustawienia] > [Ustaw. ekranu] > [Ekran skanowania].

2. Przeciągnij palcem w górę lub w dół, ewentualnie naciśnij ▲ lub ▼, aby wyświetlić opcje kopiowania lub skanowania, a następnie naciśnij opcję, która ma być wyświetlana na ekranie domyślnym.

3. Naciśnij .



### Powiązane informacje

- [Wprowadzenie do urządzenia Brother](#)



## Dostęp do aplikacji Brother Utilities (Windows)

**Brother Utilities** to program do uruchamiania aplikacji, który zapewnia wygodny dostęp do wszystkich aplikacji Brother zainstalowanych w komputerze.

1. Wykonaj jedną z następujących czynności:

- Windows 7

Kliknij przycisk  (**Start**) > **Wszystkie programy** > **Brother** > **Brother Utilities**.

- Windows 8

Stuknij lub kliknij ikonę  (**Brother Utilities**) na ekranie **Start** lub na pulpicie.

- Windows 8.1

Przesuń wskaźnik myszy w lewy dolny róg ekranu **Start** i kliknij  (w przypadku używania urządzenia dotykowego przesuń palcem w górę od dolnej krawędzi ekranu **Start**, aby wyświetlić ekran **Aplikacje**).

Po wyświetleniu **Aplikacje** stuknij lub kliknij  (**Brother Utilities**).

- Windows 10

Kliknij  > **Brother** > **Brother Utilities**.

2. Wybierz urządzenie.

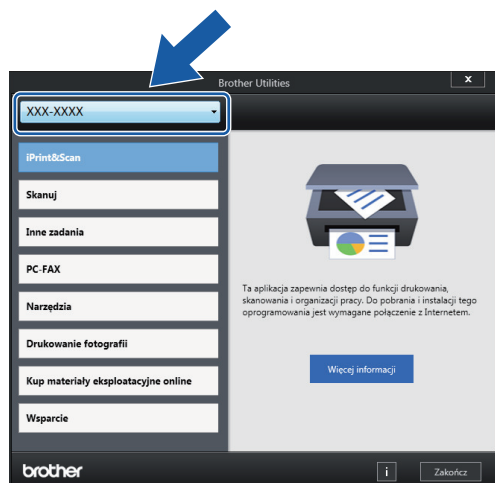

3. Wybierz operację, której chcesz użyć.



### Powiązane informacje

- [Wprowadzenie do urządzenia Brother](#)
  - [Odinstalowanie oprogramowania i sterowników Brother \(Windows\)](#)

## Odinstalowanie oprogramowania i sterowników Brother (Windows)

1. Wykonaj jedną z następujących czynności:

- Windows 7

Kliknij przycisk  (**Start**) > **Wszystkie programy** > **Brother** > **Brother Utilities**.

- Windows 8

Stuknij lub kliknij ikonę  (**Brother Utilities**) na ekranie **Start** lub na pulpicie.

- Windows 8.1

Przesuń wskaźnik myszy w lewy dolny róg ekranu **Start** i kliknij  (w przypadku używania urządzenia dotykowego przesuń palcem w górę od dolnej krawędzi ekranu **Start**, aby wyświetlić ekran **Aplikacje**).

Po wyświetleniu **Aplikacje** stuknij lub kliknij  (**Brother Utilities**).

- Windows 10

Kliknij  > **Brother** > **Brother Utilities**.

2. Kliknij listę rozwijaną i wybierz nazwę posiadanego modelu (jeśli nie jest jeszcze zaznaczona). Kliknij przycisk **Narzędzia** na lewym pasku nawigacji, a następnie kliknij opcję **Odinstaluj**.

Wykonaj instrukcje wyświetlane w oknie dialogowym, aby odinstalować oprogramowanie i sterowniki.



### Powiązane informacje

- [Dostęp do aplikacji Brother Utilities \(Windows\)](#)

## Lokalizacja portów USB/Ethernet w urządzeniu Brother

Porty USB i Ethernet znajdują się wewnątrz urządzenia.

- Podczas podłączania kabla USB lub Ethernet postępuj zgodnie z instrukcjami zawartymi w procesie instalacji.
- Aby zainstalować oprogramowanie **Pełny sterownik i pakiet oprogramowania** niezbędne do obsługi posiadanego urządzenia, włóż do komputera płytę instalacyjną Brother lub przejdź do strony **Pobieranie** danego modelu w witrynie Brother Solutions Center pod adresem [support.brother.com](http://support.brother.com).

1. Włóż obie ręce pod plastikowe zakładki po obu stronach urządzenia i podnieś pokrywę skanera (1) do położenia otwartego.

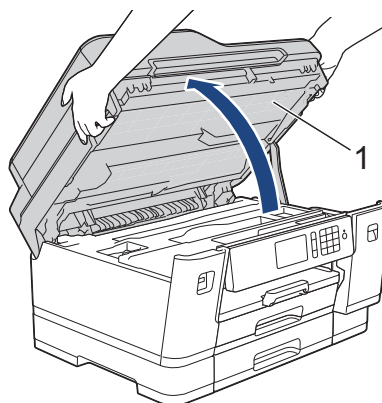

2. Wyszukaj w urządzeniu port odpowiedni do podłączenia używanego kabla zgodnie z rysunkiem.

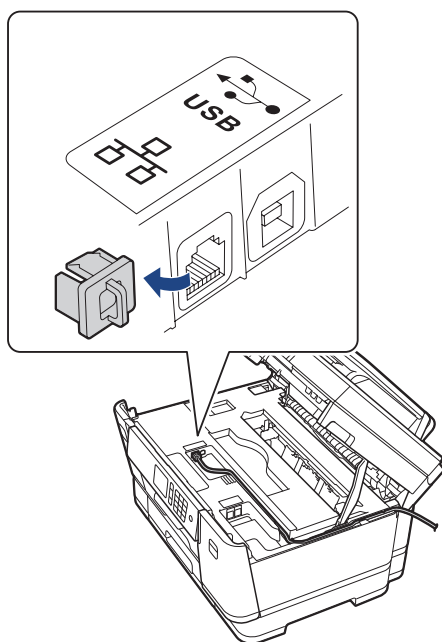

Ostrożnie umieść przewód w kanale kablowym i wyprowadź go z tyłu urządzenia.

3. Delikatnie, obiema rękami zamknij pokrywę skanera.

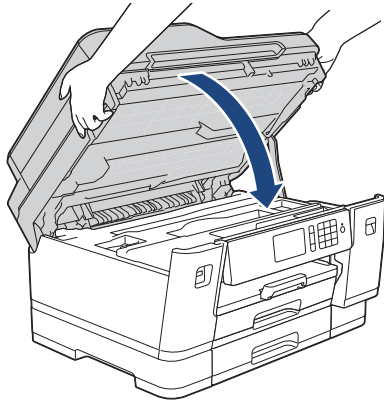

## **Powiązane informacje**

- [Wprowadzenie do urządzenia Brother](#)

## Obsługa papieru

- [Wkładanie papieru](#)
- [Wkładanie dokumentów](#)

## Wkładanie papieru

- Umieszczenie papieru na tacy papieru 1 / tacy papieru 2 / tacy papieru 3
- Włóż papier do podajnika wielofunkcyjnego
- Obszar niezadrukowywany
- Ustawienia papieru
- Dopuszczalne rodzaje papieru i innych nośników druku
- Komunikaty dotyczące błędów i czynności konserwacyjnych
- Problemy związane z obsługą papieru i drukowaniem

## **Umieszczenie papieru na tacy papieru 1 / tacy papieru 2 / tacy papieru 3**

- Umieszczenie papieru o rozmiarze A4, Letter lub Executive na tacy papieru 1 / tacy papieru 2 / tacy papieru 3
- Umieszczenie papieru o rozmiarze A3, Ledger lub Legal na tacy papieru 1 / tacy papieru 2 / tacy papieru 3
- Umieszczenie papieru fotograficznego na tacy papieru 1
- Umieszczenie kopert na tacy papieru #1

## Umieszczenie papieru o rozmiarze A4, Letter lub Executive na tacy papieru 1 / tacy papieru 2 / tacy papieru 3

- Jeśli dla ustawienia [Sprawdź papier] wybrano wartość [Wł.], w przypadku wyjęcia tacy papieru z urządzenia na ekranie LCD pojawi się komunikat z pytaniem, czy zmienić typ i rozmiar papieru.
- Jeśli na tej samej tacy jest umieszczany papier o innym rozmiarze, należy zmienić ustawienie rozmiaru papieru w urządzeniu lub w komputerze.

Umożliwia to automatyczne pobieranie papieru z odpowiedniej tacy, jeśli w urządzeniu lub w sterowniku drukarki wybrano funkcję automatycznego wyboru tacy.

- Na tacy #2 można korzystać wyłącznie ze zwykłego papieru. (MFC-J6945DW)
- Na tacy 2 i tacy 3 można korzystać wyłącznie ze zwykłego papieru. (MFC-J6947DW)

Instrukcje opisują sposób umieszczania papieru na tacy 1.

- (MFC-J6945DW) Czynności dla tacy 2 są bardzo podobne.
  - (MFC-J6947DW) Czynności dla tacy 2 i tacy 3 są bardzo podobne.
1. Jeśli klapka podpory papieru (1) jest otwarta, zamknij ją, a następnie zamknij podporę papieru (2).

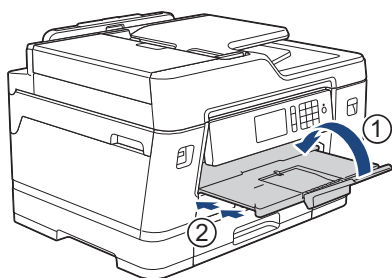

2. Całkowicie wyciągnij tacę papieru z urządzenia w kierunku wskazanym strzałką.

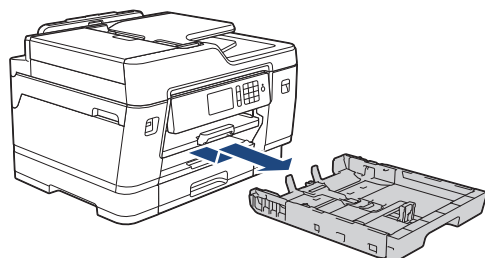

W przypadku umieszczania papieru na tacy 2 lub tacy 3 (MFC-J6947DW) zdejmij górną pokrywę tacy (1).

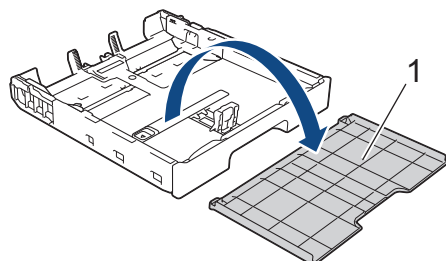

3. Delikatnie dociśnij i przesunij prowadnice szerokości papieru (1), a następnie prowadnicę długości papieru (2), aby dopasować je do rozmiaru papieru.

Upewnij się, że trójkątne oznaczenie (3) na prowadnicy szerokości papieru (1) oraz na prowadnicy długości papieru (2) jest wyrównane z oznaczeniem używanego papieru.



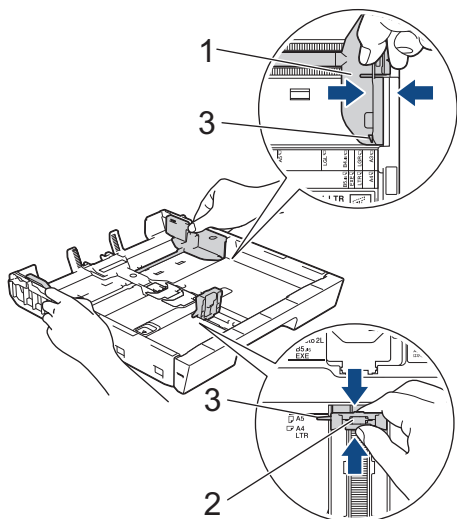

 W przypadku umieszczania papieru o rozmiarze Executive podnieś ogranicznik (4).

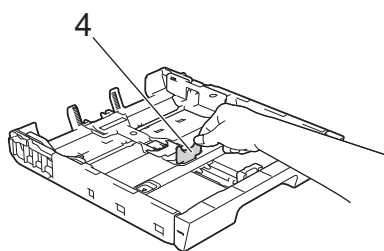

4. Dokładnie przekartkuj stos papieru, aby zapobiec blokowaniu i niewłaściwemu podawaniu.



 Zawsze sprawdzaj, czy papier się nie zwija lub nie marszczy.

5. Ostrożnie umieść papier na tacy papieru stroną do drukowania skierowaną *do dołu*.

#### Orientacja pozioma

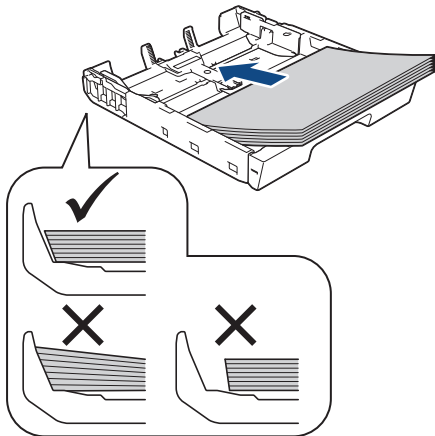

### WAŻNE

Uważaj, aby nie wsunąć papieru zbyt daleko, ponieważ może on unieść się na tylnej części podajnika i spowodować problemy z podawaniem papieru.



Aby dodać papier przed opróżnieniem tacy, wyjmij papier z tacy, a następnie połącz go z dodawanym papierem. Zawsze kartkuj stos papieru, aby zapobiec pobieraniu wielu arkuszy przez urządzenie.

6. Upewnij się, że prowadnica długości papieru (1) dotyka krawędzi papieru.

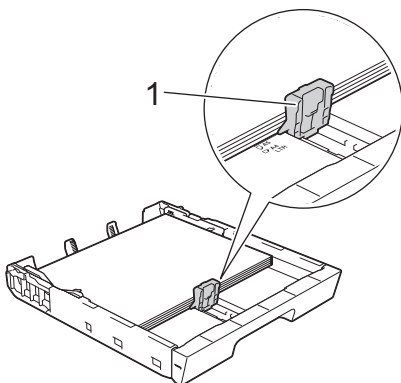

7. Delikatnie przesunь prowadnicę szerokości papieru (1), aby dopasować je do papieru. Upewnij się, że prowadnice dotykają krawędzi papieru.

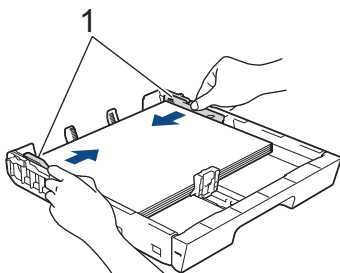

8. Upewnij się, że papier leży na tacy płasko i poniżej znaku maksymalnej ilości papieru (1). Przepełnienie tacy papieru może powodować zacięcia.

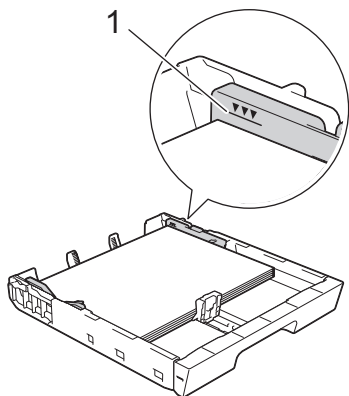

 W przypadku umieszczania papieru na tacy 2 lub tacy 3 (MFC-J6947DW) wymień górną pokrywę tacy.

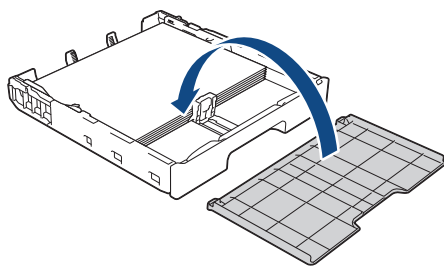

9. Powoli wsuń całą tacę papieru do urządzenia.

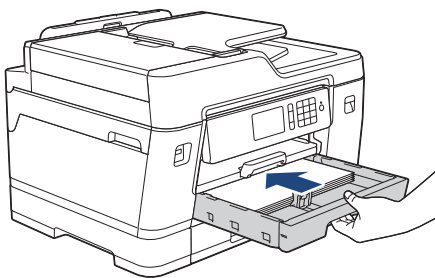

## WAŻNE

NIE dociskaj tacy papieru do urządzenia zbyt mocno ani zbyt szybko. Może to spowodować zacięcia papieru lub problemy z podawaniem papieru.

10. Wyciągnij podporę papieru aż do zablokowania.

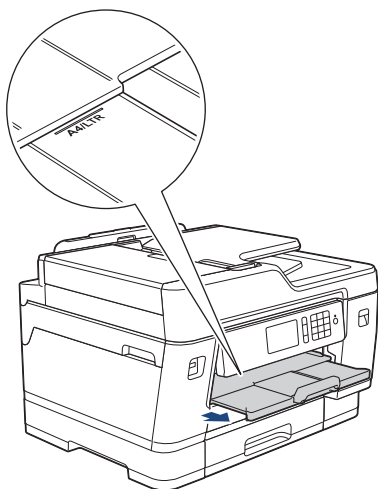

11. W razie potrzeby zmień ustawienie rozmiaru papieru w menu urządzenia.



## Powiązane informacje

- Umieszczenie papieru na tacy papieru 1 / tacy papieru 2 / tacy papieru 3

### **Powiązane tematy:**

- Zmiana ustawienia sprawdzania rozmiaru papieru
- Wybór prawidłowego nośnika druku
- Zmiana rozmiaru papieru i typu papieru

## Umieszczenie papieru o rozmiarze A3, Ledger lub Legal na tacy papieru 1 / tacy papieru 2 / tacy papieru 3

- Jeśli dla ustawienia [Sprawdź papier] wybrano wartość [Wł.], w przypadku wyjęcia tacy papieru z urządzenia na ekranie LCD pojawi się komunikat z pytaniem, czy zmienić typ i rozmiar papieru.
- Jeśli na tej samej tacy jest umieszczany papier o innym rozmiarze, należy zmienić ustawienie rozmiaru papieru w urządzeniu lub w komputerze.

Umożliwia to automatyczne pobieranie papieru z odpowiedniej tacy, jeśli w urządzeniu lub w sterowniku drukarki wybrano funkcję automatycznego wyboru tacy.

- Na tacy #2 można korzystać wyłącznie ze zwykłego papieru. (MFC-J6945DW)
- Na tacy 2 i tacy 3 można korzystać wyłącznie ze zwykłego papieru. (MFC-J6947DW)

Instrukcje opisują sposób umieszczania papieru na tacy 1.

- (MFC-J6945DW) Czynności dla tacy 2 są bardzo podobne.
  - (MFC-J6947DW) Czynności dla tacy 2 i tacy 3 są bardzo podobne.
1. Jeśli kłapka podpory papieru (1) jest otwarta, zamknij ją, a następnie zamknij podporę papieru (2).

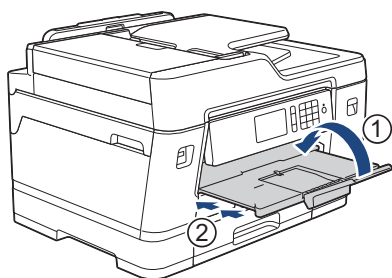

2. Całkowicie wyciągnij tacę papieru z urządzenia w kierunku wskazanym strzałką.

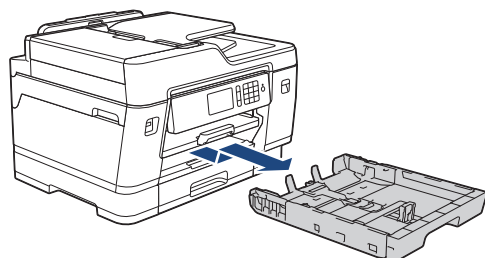

W przypadku umieszczania papieru na tacy 2 lub tacy 3 (MFC-J6947DW) zdejmij górną pokrywę tacy (1).

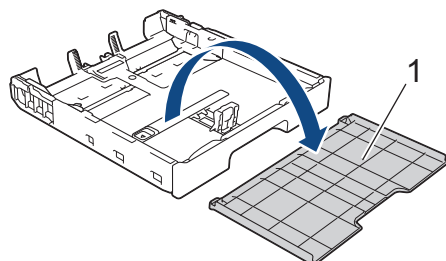

3. Połóż tacę na płaskiej powierzchni.  
Dociśnij zielony suwak w lewo, a następnie rozłóż tacę aż do zablokowania.

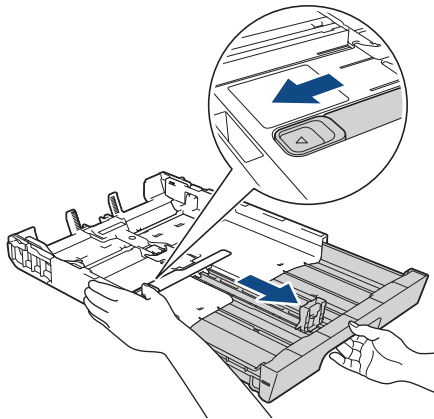

4. Delikatnie dociśnij i przesunij prowadnicę szerokości papieru (1), a następnie prowadnicę długości papieru (2), aby dopasować je do rozmiaru papieru.

Upewnij się, że trójkątne oznaczenie (3) na prowadnicy szerokości papieru (1) oraz na prowadnicy długości papieru (2) jest wyrównane z oznaczeniem używanego papieru.

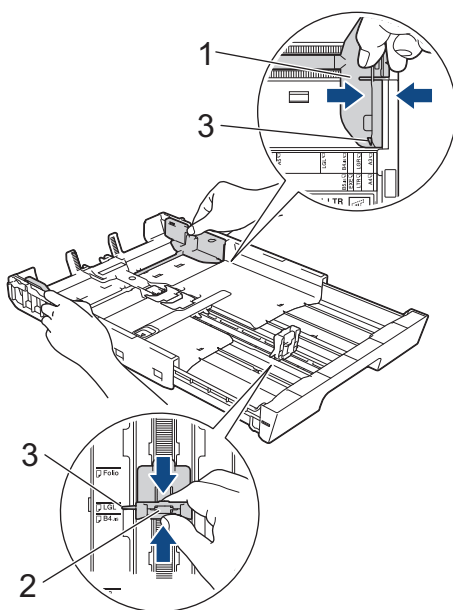

5. Dokładnie przekartkuj stos papieru, aby zapobiec blokowaniu i niewłaściwemu podawaniu.

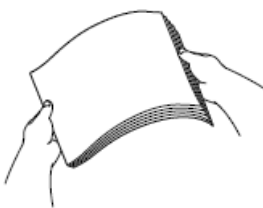

Zawsze sprawdzaj, czy papier się nie zwija lub nie marszczy.

6. Ostrożnie umieść papier na tacy papieru stroną do drukowania skierowaną *do dołu*.

#### Orientacja pionowa

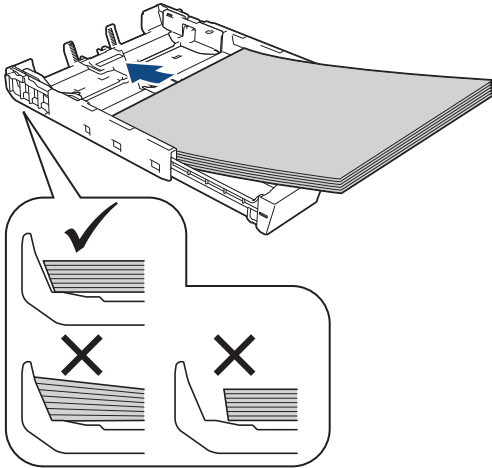

### WAŻNE

Uważaj, aby nie wsunąć papieru zbyt daleko, ponieważ może on unieść się na tylnej części podajnika i spowodować problemy z podawaniem papieru.



Aby dodać papier przed opróżnieniem tacy, wyjmij papier z tacy, a następnie połącz go z dodawanym papierem. Zawsze kartkuj stos papieru, aby zapobiec pobieraniu wielu arkuszy przez urządzenie.

7. Upewnij się, że prowadnica długości papieru (1) dotyka krawędzi papieru.

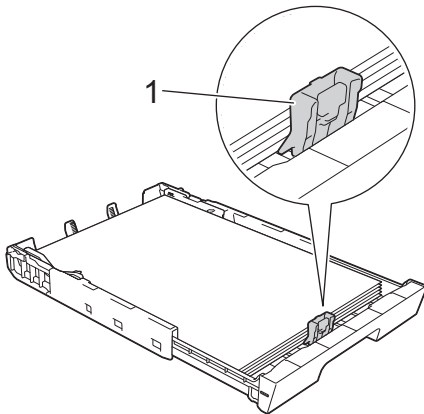

8. Delikatnie przesunь prowadnice szerokości papieru (1), aby dopasować je do papieru.  
Upewnij się, że prowadnice dotykają krawędzi papieru.

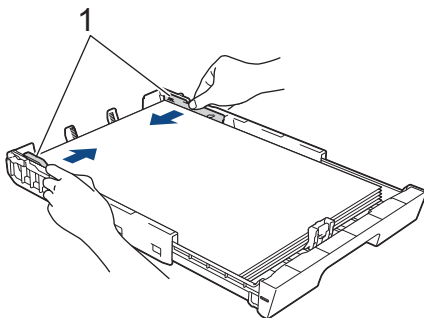

9. Upewnij się, że papier leży na tacy płasko i poniżej znaku maksymalnej ilości papieru (1).  
Przepełnienie tacy papieru może powodować zacięcia.

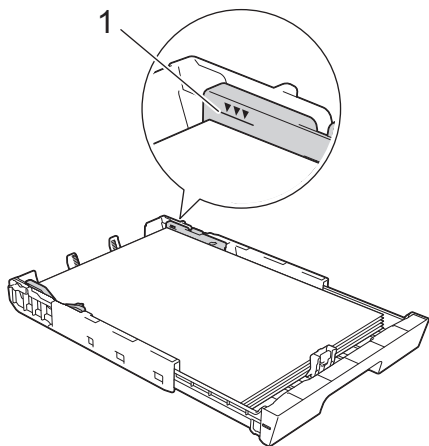

 W przypadku umieszczania papieru na tacy 2 lub tacy 3 (MFC-J6947DW) wymień górną pokrywę tacy.

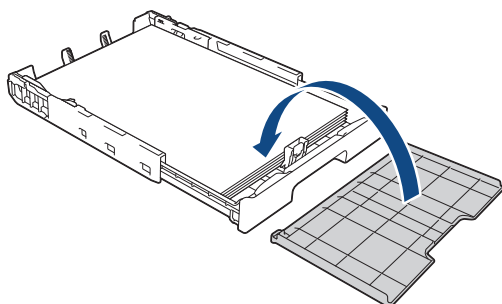

10. Powoli wsuń całą tacę papieru do urządzenia.

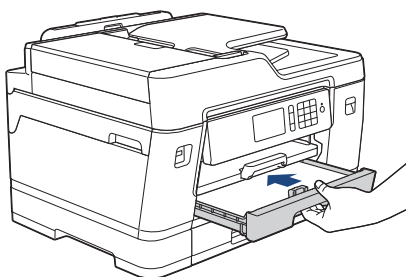

## WAŻNE

NIE dociskaj tacy papieru do urządzenia zbyt mocno ani zbyt szybko. Może to spowodować zacięcia papieru lub problemy z podawaniem papieru.

11. Wyciągnij podporę papieru (1) aż do zablokowania, a następnie rozłóż klapkę podpory papieru (2).

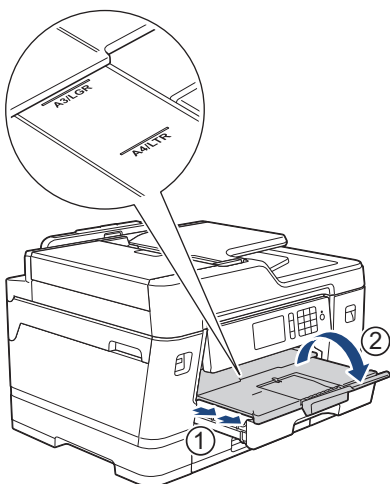

12. W razie potrzeby zmień ustawienie rozmiaru papieru w menu urządzenia.



## UWAGA

Umieść urządzenie w taki sposób, aby taca nie wystawała poza krawędź stołu lub biurka, gdzie byłaby narażona na uderzenia. Mogłoby to doprowadzić do upadku urządzenia powodującego obrażenia ciała.

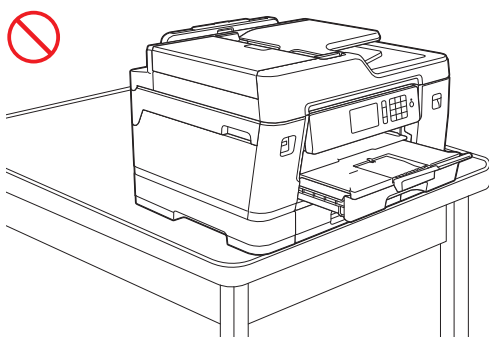
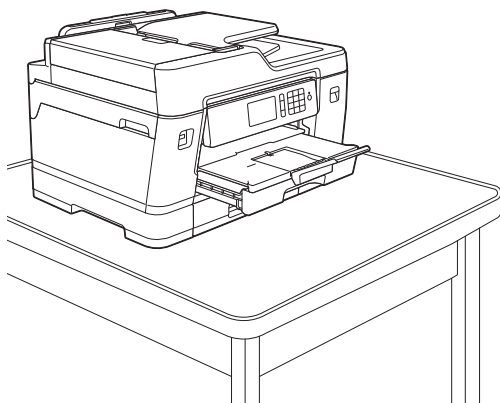

Przed złożeniem tacy papieru wyjmij z niej papier.

Położ tacę na płaskiej powierzchni.

Dociśnij zielony suwak w lewo, a następnie dociśnij przód tacy, aby ją złożyć aż do zablokowania. Umieść papier na tacy.

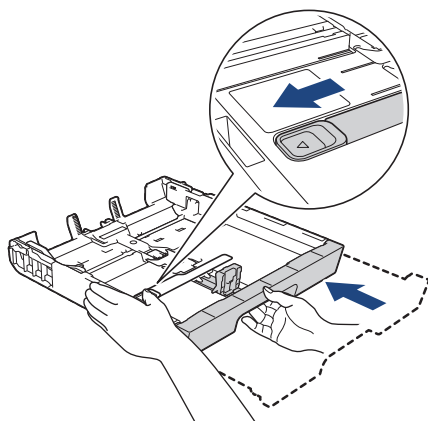

### Powiązane informacje

- Umieszczenie papieru na tacy papieru 1 / tacy papieru 2 / tacy papieru 3

## Umieszczenie papieru fotograficznego na tacy papieru 1

- Jeśli dla ustawienia [Sprawdź papier] wybrano wartość [Wł.], w przypadku wyjęcia tacy papieru z urządzenia na ekranie LCD pojawi się komunikat z pytaniem, czy zmienić typ i rozmiar papieru.
- Jeśli na tej samej tacy jest umieszczany papier o innym rozmiarze, należy zmienić ustawienie rozmiaru papieru w urządzeniu lub w komputerze.

Umożliwia to automatyczne pobieranie papieru z odpowiedniej tacy, jeśli w urządzeniu lub w sterowniku drukarki wybrano funkcję automatycznego wyboru tacy.

1. Jeśli kłapka podpory papieru (1) jest otwarta, zamknij ją, a następnie zamknij podporę papieru (2).

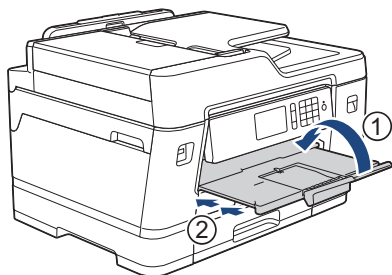

2. Całkowicie wyciągnij tacę papieru z urządzenia w kierunku wskazanym strzałką.

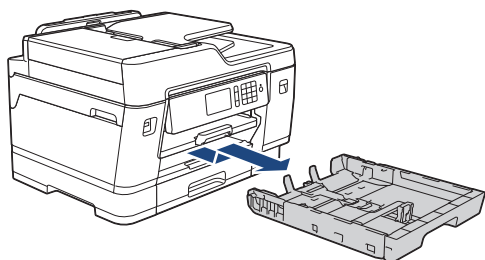

3. Wykonaj jedną z następujących czynności:

- W przypadku umieszczania papieru o rozmiarze Fotografie L (9 x 13 cm) na tacy papieru podnieś ogranicznik rozmiaru Fotografie L (1).
- W przypadku umieszczania papieru o rozmiarze Fotografie (10 x 15 cm) na tacy papieru podnieś ogranicznik rozmiaru Fotografie (2).
- W przypadku umieszczania papieru o rozmiarze Fotografie 2L (13 x 18 cm) na tacy papieru podnieś ogranicznik rozmiaru Fotografie 2L (3).

Delikatnie dociśnij i przesunij prowadnice szerokości papieru (4), aby dopasować je do rozmiaru papieru.

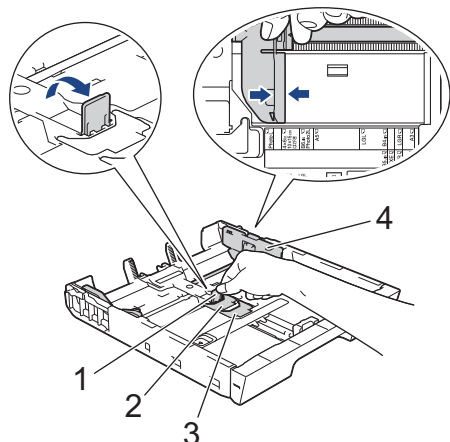

4. Umieść na tacy papieru do 20 arkuszy papieru fotograficznego stroną do drukowania skierowaną do dołu. Umieszczenie więcej niż 20 arkuszy papieru fotograficznego może powodować zacięcia papieru.

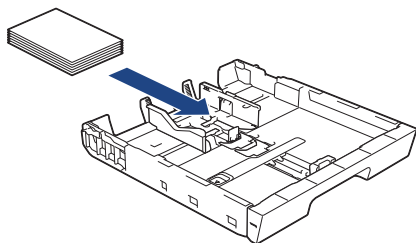

5. Delikatnie przesunij prowadnice szerokości papieru (1), aby dopasować je do papieru. Upewnij się, że prowadnice papieru dotykają krawędzi papieru, a papier leży płasko na tacy.

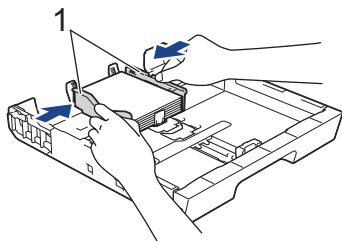

6. Powoli wsuń całą tacę papieru do urządzenia.

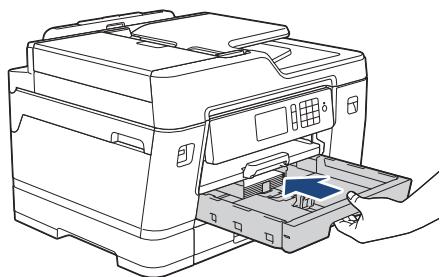

## WAŻNE

NIE dociskaj tacy papieru do urządzenia zbyt mocno ani zbyt szybko. Może to spowodować zacięcia papieru lub problemy z podawaniem papieru.

7. Wyciągnij podporę papieru aż do zablokowania.

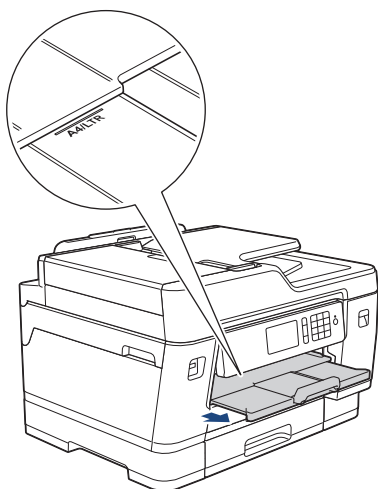

8. W razie potrzeby zmień ustawienie rozmiaru papieru w menu urządzenia.

## ✓ Powiązane informacje

- Umieszczenie papieru na tacy papieru 1 / tacy papieru 2 / tacy papieru 3

### Powiązane tematy:

- Zmiana ustawienia sprawdzania rozmiaru papieru
- Wybór prawidłowego nośnika druku

- 
- Zmiana rozmiaru papieru i typu papieru
-

## Umieszczenie kopert na tacy papieru #1

- Jeśli dla ustawienia [Sprawdź papier] wybrano wartość [Wł.], w przypadku wyjęcia tacy papieru z urządzenia na ekranie LCD pojawi się komunikat z pytaniem, czy zmienić typ i rozmiar papieru.
- Istnieje możliwość umieszczania kopert w różnych rozmiarach. ►► *Powiązane informacje: Typy i rozmiary papieru dla poszczególnych operacji*
- Jeśli na tej samej tacy jest umieszczany papier o innym rozmiarze, należy zmienić ustawienie rozmiaru papieru w urządzeniu lub w komputerze.  
Umożliwia to automatyczne pobieranie papieru z odpowiedniej tacy, jeśli w urządzeniu lub w sterowniku drukarki wybrano funkcję automatycznego wyboru tacy.
- Przed umieszczeniem kopert na tacy dociśnij ich narożniki i krawędzie, aby maksymalnie je spłaszczyć.



1. Jeśli kłapka podpory papieru (1) jest otwarta, zamknij ją, a następnie zamknij podporę papieru (2).

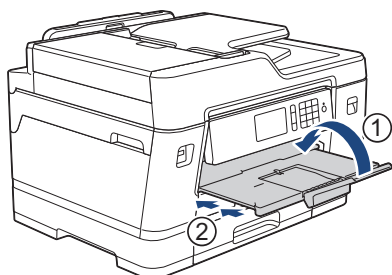

2. Całkowicie wyciągnij tacę papieru z urządzenia w kierunku wskazanym strzałką.

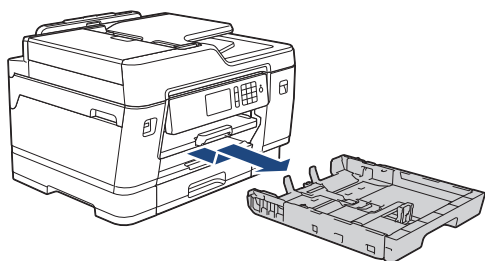

3. Umieść na tacy papieru do 10 kopert stroną do drukowania skierowaną do dołu. Umieszczenie więcej niż 10 kopert może powodować zacięcia papieru.

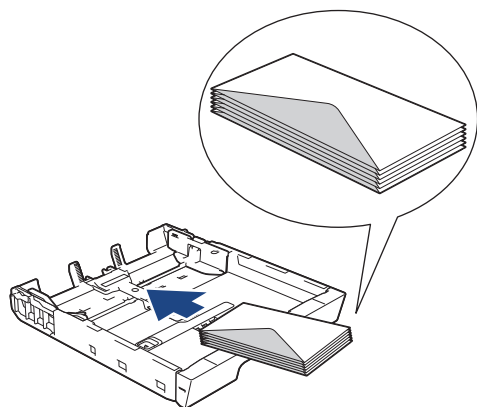

4. Delikatnie dociśnij i przesunь prowadnice szerokości papieru (1) oraz prowadnicę długości papieru (2), aby dopasować je do rozmiaru kopert.

Upewnij się, że koperty leżą płasko na tacy.

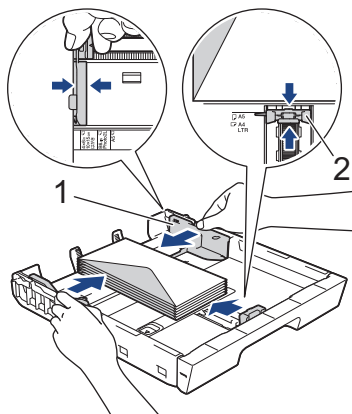

## WAŻNE

Jeśli koperty są podawane podwójnie, należy umieszczać je na tacy papieru pojedynczo.

5. Powoli wsuń całą tacę papieru do urządzenia.

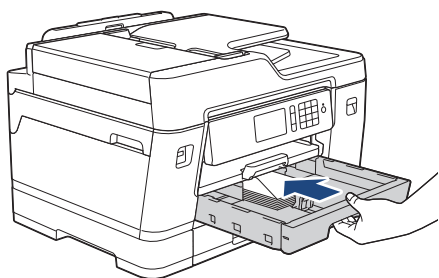

## WAŻNE

NIE dociskaj tacy papieru do urządzenia zbyt mocno ani zbyt szybko. Może to spowodować zacięcia papieru lub problemy z podawaniem papieru.

6. Wyciągnij podporę papieru (1) aż do zablokowania, a następnie rozłóż klapkę podpory papieru (2).

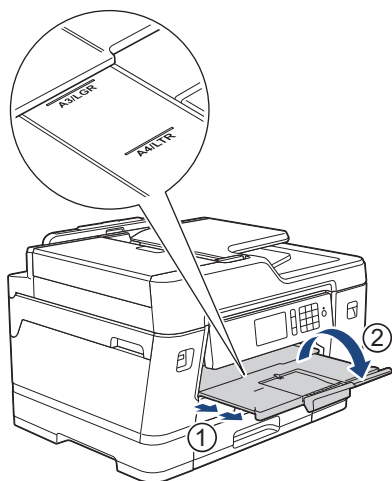

7. W razie potrzeby zmień ustawienie rozmiaru papieru w menu urządzenia.



### Powiązane informacje

- Umieszczenie papieru na tacy papieru 1 / tacy papieru 2 / tacy papieru 3

#### Powiązane tematy:

- Zmiana ustawienia sprawdzania rozmiaru papieru
- Wybór prawidłowego nośnika druku
- Zmiana rozmiaru papieru i typu papieru

- 
- Typy i rozmiary papieru dla poszczególnych operacji
-

## Włóż papier do podajnika wielofunkcyjnego

Używaj podajnika wielofunkcyjnego w przypadku specjalnych nośników druku, takich jak papier fotograficzny lub koperty.

- Jeśli dla ustawienia [Sprawdź papier] wybrano wartość [Wł. ], w przypadku umieszczenia papieru w podajniku wielofunkcyjnym na ekranie LCD pojawi się komunikat z pytaniem, czy zmienić typ i rozmiar papieru.
- Jeśli na tej samej tacy jest umieszczany papier o innym rozmiarze, należy zmienić ustawienie rozmiaru papieru w urządzeniu lub w komputerze.

Umożliwia to automatyczne pobieranie papieru z odpowiedniej tacy, jeśli w urządzeniu lub w sterowniku drukarki wybrano funkcję automatycznego wyboru tacy.

### INFORMACJA

- Aby zapobiec przedostawaniu się pyłu do urządzenia, zawsze zamykaj podajnik wielofunkcyjny po zakończeniu korzystania z niego.

1. Otwórz podajnik wielofunkcyjny.

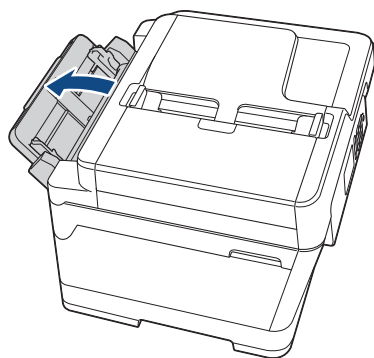

Aby umieścić papier o rozmiarze większym niż A4 lub Letter, obiema rękami pociągnij tacę papieru w górę aż do zablokowania.

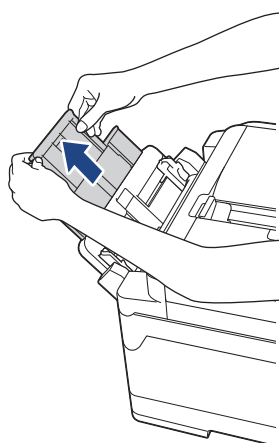



- Delikatnie dociśnij i przesunij prowadnice papieru w podajniku wielofunkcyjnym, aby dopasować je do szerokości używanego papieru.

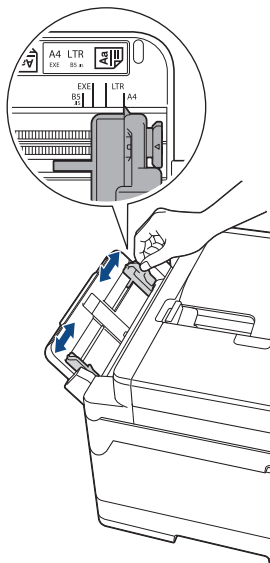

- Dokładnie przekartkuj stos papieru, aby zapobiec blokowaniu i niewłaściwemu podawaniu.



Zawsze sprawdzaj, czy papier się nie zwija lub nie marszczy.

- Delikatnie umieść papier w podajniku wielofunkcyjnym stroną do drukowania *skierowaną do góry*.
  - Korzystanie z papieru o rozmiarze A4, Letter lub Executive

#### Orientacja pozioma

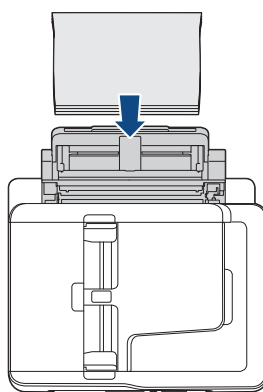
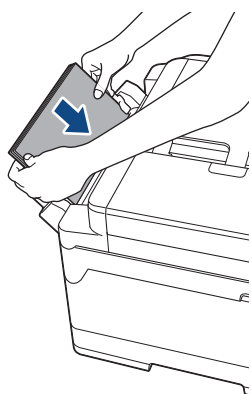

- Korzystanie z papieru o rozmiarze Ledger, A3, Legal, Folio, Mexico Legal, India Legal, A5, A6, kopert, Fotografie, Fotografie L, Fotografie 2L lub Karta indeksu

#### Orientacja pionowa

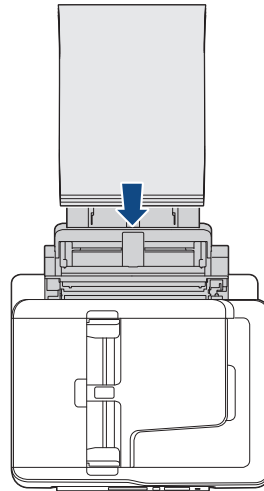
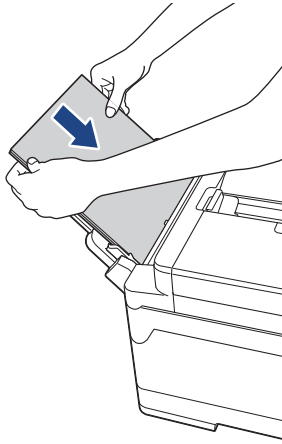

W przypadku korzystania z kopert należy je umieścić stroną do drukowania *skierowaną do góry*, tak aby skrzydełko koperty znajdowało się z lewej strony w pozycji przedstawionej na ilustracji.

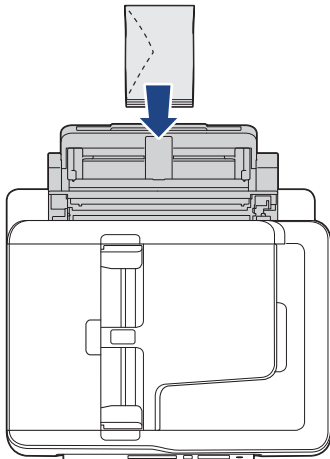

W przypadku trudności z umieszczeniem papieru w podajniku wielofunkcyjnym naciśnij dźwignię zwalniania (1) w kierunku tyłu urządzenia, a następnie umieść papier.

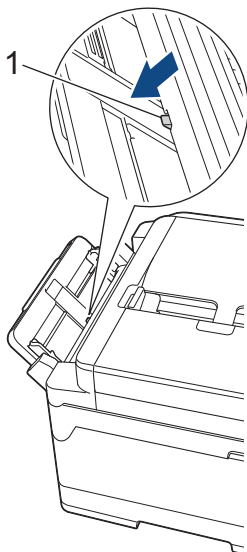

5. Obiema rękami delikatnie wyreguluj prowadnice papieru w podajniku wielofunkcyjnym, aby dopasować je do papieru.

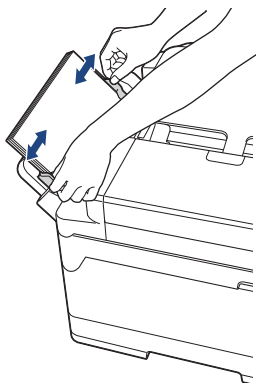

- NIE DOCISKAJ zbyt silnie prowadnic do papieru. Mogłoby to spowodować zwijanie papieru i zacięcia.
- Umieść papier na środku podajnika wielofunkcyjnego pomiędzy prowadnicami papieru. Jeśli papier nie jest wyśrodkowany, wyjmij go, a następnie wsuń ponownie w pozycji środkowej.

6. Wykonaj jedną z następujących czynności:

- W przypadku korzystania z papieru o rozmiarze A4 lub Letter lub mniejszym  
Wyciągnij podporę papieru aż do zablokowania.

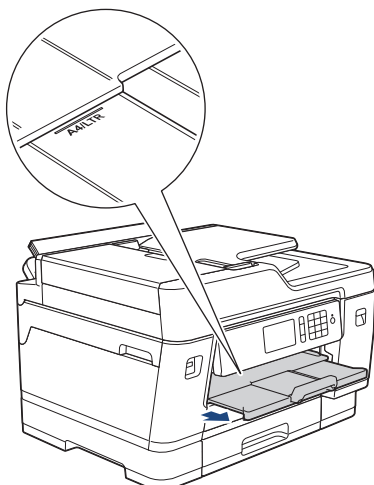

- W przypadku korzystania z papieru o rozmiarze większym niż A4 lub Letter lub z kopert  
Wyciągnij podporę papieru (1) aż do zablokowania, a następnie rozłóż klapkę podpory papieru (2).

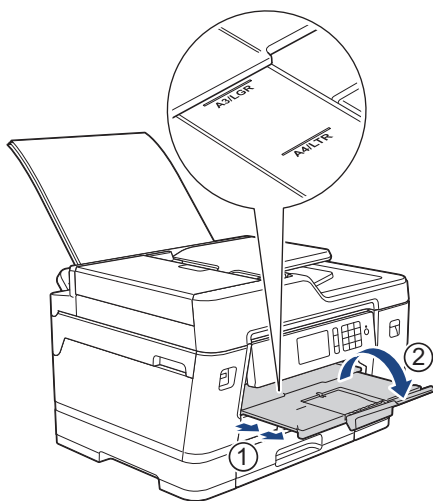

7. W razie potrzeby zmień ustawienie rozmiaru papieru w menu urządzenia.



Przed zamknięciem podajnika wielofunkcyjnego upewnij się, że drukowanie zostało zakończone.



## **Powiązane informacje**

- Wkładanie papieru

### **Powiązane tematy:**

- Wybór prawidłowego nośnika druku
  - Komunikaty dotyczące błędów i czynności konserwacyjnych
-

## Obszar niezadrukowywany

Rozmiar obszaru, w którym nie można drukować, zależy od aktualnych ustawień używanej aplikacji. Na poniższych ilustracjach przedstawiono obszary, w których nie można drukować, na arkuszach ciętych i kopertach. Urządzenie może drukować na zacieniowanym obszarze ciętego arkusza papieru tylko wtedy, gdy jest dostępna i włączona funkcja drukowania bez obramowania.

### Arkusze cięte

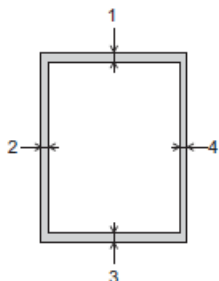

### Koperty

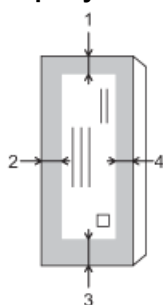

	Góra (1)	Lewa strona (2)	Dół (3)	Prawa strona (4)
Arkusze cięte	3 mm	3 mm	3 mm	3 mm
Koperty	12 mm	3 mm	12 mm	3 mm



Funkcja drukowania bez obramowania nie jest dostępna dla kopert oraz podczas drukowania dwustronnego.

### ✓ Powiązane informacje

- [Wkładanie papieru](#)

#### Powiązane tematy:

- [Problemy związane z obsługą papieru i drukowaniem](#)

## Ustawienia papieru

- [Zmiana rozmiaru papieru i typu papieru](#)
- [Zmiana ustawienia sprawdzania rozmiaru papieru](#)
- [Ustawienie domyślnej tacy na podstawie zadania](#)
- [Zmiana priorytetu tacy papieru](#)
- [Zmiana ustawienia powiadamiania o kończącym się papierze](#)
- [Zmniejszanie rozmiaru strony faksu przychodzącego o przekroczonym rozmiarze](#)

## Zmiana rozmiaru papieru i typu papieru

Skonfiguruj ustawienia rozmiaru i typu papieru dla tacy papieru.

- Aby uzyskać najlepszą jakość wydruku, ustaw urządzenie na typ papieru, którego używasz.
- Jeśli zostanie zmieniony rozmiar papieru wkładanego do tacy, należy jednocześnie zmienić ustawienie rozmiaru papieru na wyświetlaczu LCD.

1. Naciśnij  [Ustawienia] > [Ustaw. tacy].
2. Naciśnij żądaną opcję tacy.
3. Naciśnij [Typ papieru].
4. Naciśnij żądaną opcję typu papieru.



- Na tacy #2 można używać wyłącznie papieru zwykłego. (MFC-J6945DW)
- Na tacy 2 i tacy 3 można używać wyłącznie papieru zwykłego.(MFC-J6947DW)

5. Naciśnij [Rozm.papieru].
6. Przeciągnij palcem w górę lub w dół, ewentualnie naciśnij przycisk ▲ lub ▼, aby wyświetlić opcje rozmiaru papieru, a następnie naciśnij żądaną opcję.
7. Naciśnij .



Urządzenie wysunie papier na tacę papieru znajdującą się z przodu urządzenia zadrukowaną stroną skierowaną do góry. W przypadku stosowania papieru błyszczącego każdy arkusz należy wyjmować natychmiast po wydrukowaniu, aby zapobiec rozmazaniu lub zacięciu papieru.



### Powiązane informacje

- [Ustawienia papieru](#)



#### Powiązane tematy:

- [Umieszczenie papieru o rozmiarze A4, Letter lub Executive na tacy papieru 1 / tacy papieru 2 / tacy papieru 3](#)
- [Umieszczenie papieru fotograficznego na tacy papieru 1](#)
- [Umieszczenie kopert na tacy papieru #1](#)
- [Dopuszczalne rodzaje papieru i innych nośników druku](#)
- [Komunikaty dotyczące błędów i czynności konserwacyjnych](#)
- [Problemy związane z obsługą papieru i drukowaniem](#)

## Zmiana ustawienia sprawdzania rozmiaru papieru

Jeśli dla tego ustawienia została wybrana wartość [Wł.] i taca papieru zostanie wysunięta z urządzenia lub do podajnika wielofunkcyjnego zostanie włożony papier, na ekranie LCD pojawi się komunikat z pytaniem, czy chcesz zmienić ustawienia rozmiaru i typu papieru.

Domyślne ustawienie to [Wł.].

1. Naciśnij  [Ustawienia] > [Ustawienia] > [Ustawienia] > [Ustaw. tacy] > [Sprawdź papier].
2. Naciśnij przycisk [Wł.] lub [Wył].
3. Naciśnij .



### Powiązane informacje

- [Ustawienia papieru](#)

#### Powiązane tematy:

- [Umieszczenie papieru o rozmiarze A4, Letter lub Executive na tacy papieru 1 / tacy papieru 2 / tacy papieru 3](#)
- [Umieszczenie papieru fotograficznego na tacy papieru 1](#)
- [Umieszczenie kopert na tacy papieru #1](#)
- [Komunikaty dotyczące błędów i czynności konserwacyjnych](#)



## Ustawienie domyślnej tacy na podstawie zadania



Zmiana domyślnej tacy używanej przez urządzenie w poszczególnych trybach.

Opcja [Autom. wyb. tacy] pozwala ustawić w urządzeniu pobieranie papieru z najbardziej odpowiedniej tacy dla ustawionego typu i rozmiaru papieru.

Urządzenie będzie pobierało papier z najbardziej odpowiedniej tacy na podstawie ustawionego priorytetu tac.



W zależności od modelu niektóre tace nie są dostępne.

1. Naciśnij  [Ustawienia] > [Ustawienia] > [Ustawienia] > [Ustaw. tacy].
  - W przypadku drukowania w trybie kopiowania naciśnij [Ustaw. tacy: Kopia] > [Wybór tacy].
  - W przypadku drukowania odebranych faksów naciśnij [Ustawienie tacy: Faks] > [Wybór tacy].
  - W przypadku drukowania zdjęć naciśnij [Ust. tacy: Wydruk JPEG (nośnik)] > [Wybór tacy].
2. Naciśnij żądaną opcję tacy.
3. Naciśnij .





### Powiązane informacje

- [Ustawienia papieru](#)

## Zmiana priorytetu tacy papieru

Zmień domyślny priorytet tac stosowany przez urządzenie w poszczególnych trybach.

Jeśli dla funkcji wyboru tacy wybrano opcję [Autom. wyb. tacy], urządzenie będzie pobierało papier z tacy najbardziej odpowiadającej ustawionemu typowi i rozmiarowi papieru na podstawie określonego priorytetu tac.

1. Naciśnij  [Ustawienia] > [Ustawienia] > [Ustawienia] > [Ustaw. tacy].
2. Naciśnij opcję [Ustaw. tacy: Kopia], [Ustawienie tacy: Faks], [Ustaw. tacy: Drukuj] lub [Ust. tacy: Wydruk JPEG (nośnik)].
3. Naciśnij przycisk [Kolejność podajników].
4. Naciśnij żądaną opcję.
5. Naciśnij .

### Powiązane informacje

- [Ustawienia papieru](#)



## Zmiana ustawienia powiadamiania o kończącym się papierze

Jeśli dla ustawienia powiadomienia o niskim poziomie papieru została wybrana wartość [Wł.], urządzenie wyświetli komunikat informujący, że taca papieru jest prawie pusta.

Domyślne ustawienie to [Wł.].

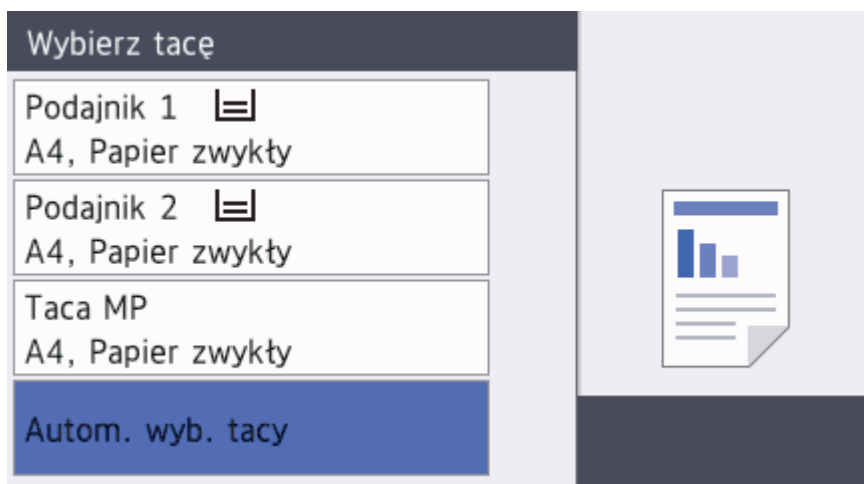
Ponadto pojawi się ikona informująca o pozostałej ilości papieru w opcji wyboru tacy trybu kopiowania.



1. Naciśnij  [Ustawienia] > [Ustawienia] > [Ustawienia] > [Ustaw. tacy] > [Uwaga: mało pap.].
2. Naciśnij przycisk [Wł.] lub [Wył].
3. Naciśnij .

### Powiązane informacje

- [Ustawienia papieru](#)

## Dopuszczalne rodzaje papieru i innych nośników druku

Na jakość wydruku może wpłynąć rodzaj papieru, który jest używany w urządzeniu.

Aby uzyskać najlepszą jakość druku przy wybranych ustawieniach, należy zawsze ustawiać typ papieru odpowiadający typowi papieru umieszczonego w urządzeniu.

W urządzeniu można stosować papier zwykły, papier do drukarek atramentowych (papier powlekany), papier błyszczący, papier z recyklingu i koperty.

Przed kupnem większej partii zalecamy sprawdzenie danego typu papieru.

Aby uzyskać najlepsze rezultaty, używaj papieru Brother.

- Podczas drukowania na papierze do drukarek atramentowych (papierze powlekanym) i papierze błyszczącym należy pamiętać, aby wybrać odpowiedni nośnik druku na karcie **Ustawienia Podstawowe** sterownika drukarki lub w ustawieniu typu papieru w urządzeniu.
- Kiedy drukujesz na papierze fotograficznym Brother, umieść w tacy jeden dodatkowy arkusz takiego samego papieru fotograficznego.
- W przypadku używania papieru fotograficznego pojedynczy arkusz należy od razu wyjmować, co pozwoli zapobiec rozmazywaniu atramentu i zacięciom.
- Unikaj kontaktu z powierzchnią wydruku zaraz po wydrukowaniu; może być ona jeszcze wilgotna i poplamieć palce.



### Powiązane informacje

- [Wkładanie papieru](#)
  - [Zalecane nośniki druku](#)
  - [Przechowywanie i używanie nośników druku](#)
  - [Wybór prawidłowego nośnika druku](#)

#### Powiązane tematy:

- [Zmiana rozmiaru papieru i typu papieru](#)
- [Problemy związane z obsługą papieru i drukowaniem](#)

## Zalecane nośniki druku

W celu uzyskania najlepszej jakości druku zalecamy używanie oryginalnego papieru Brother podanego w tabeli. Jeśli papier Brother nie jest dostępny, zalecamy przetestowanie różnych typów papieru przed zakupieniem większych ilości.

### Papier Brother

Typ papieru	Artykuł
Zwykły A3	BP60PA3
Błyszczący fotograficzny A3	BP71GA3
A3 do drukarek atramentowych (matowy)	BP60MA3
Zwykły A4	BP60PA
Błyszczący fotograficzny A4	BP71GA4
A4 do drukarek atramentowych (matowy)	BP60MA
Błyszczący fotograficzny 10 x 15 cm	BP71GP



### Powiązane informacje

- [Dopuszczalne rodzaje papieru i innych nośników druku](#)

## Przechowywanie i używanie nośników druku

- Papier należy przechowywać w oryginalnym, zamkniętym opakowaniu. Powinien on leżeć płasko i nie być narażony na działanie wilgoci, bezpośrednie działanie światła słonecznego oraz ciepła.
- Należy unikać dotykania błyszczącej (powlekaney) strony papieru fotograficznego.
- Niektóre rozmiary koperty wymagają ustawienia marginesów w aplikacji. Przed rozpoczęciem drukowania większej liczby kopert wykonaj wydruk testowy.

### WAŻNE

NIE należy używać papieru:

- Uszkodzonego, zwijającego się, sfałdowanego lub o nietypowych kształtach

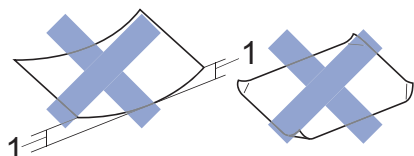

1. **Zagięcie krawędzi o długości 2 mm lub większej może powodować zacięcia papieru.**

- O silnym połysku lub dobrze zaznaczonej fakturze
- Nie dającego się ułożyć w równy stos
- O krótkich włóknach

NIE używaj następujących kopert:

- O luźnej konstrukcji
- Z okienkami
- Wytlączone (z wypukłym napisem)
- Z zapięciami lub zszywkami
- Z nadrukiem od wewnątrz
- Są samoprzylepne
- Mają podwójne skrzydełka

#### Samoprzylepne Z podwójnym skrzydełkiem

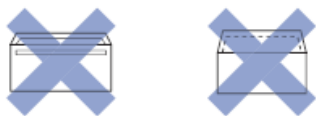

Niekiedy mogą występować problemy z podawaniem papieru spowodowane grubością, rozmiarem i kształtem skrzydełka używanej koperty.



#### Powiązane informacje

- [Dopuszczalne rodzaje papieru i innych nośników druku](#)

#### Powiązane tematy:

- [Umieszczenie papieru na tacy papieru 1 / tacy papieru 2 / tacy papieru 3](#)

## Wybór prawidłowego nośnika druku

- Typy i rozmiary papieru dla poszczególnych operacji
- Orientacja papieru i pojemność tac papieru
- Użycie opcji rozmiaru papieru zdefiniowanego przez użytkownika w sterowniku drukarki
- Gramatura i grubość papieru
- Umieszczenie papieru o rozmiarze A4, Letter lub Executive na tacy papieru 1 / tacy papieru 2 / tacy papieru 3
- Umieszczenie papieru fotograficznego na tacy papieru 1
- Umieszczenie kopert na tacy papieru #1
- Włóż papier do podajnika wielofunkcyjnego

## Typy i rozmiary papieru dla poszczególnych operacji

Typ papieru	Rozmiar papieru		Zastosowanie				
			Faks	Kopiowanie	Druk bezpośredni		Drukarka
					Drukowanie JPEG	Drukowanie PDF	
Arkusze cięte	A3	297 x 420 mm	Tak	Tak	Tak	Tak	Tak
	A4	210 x 297 mm	Tak	Tak	Tak	Tak	Tak
	Ledger	279,4 x 431,8 mm	Tak	Tak	Tak	Tak	Tak
	Letter	215,9 x 279,4 mm	Tak	Tak	Tak	Tak	Tak
	Legal	215,9 x 355,6 mm	Tak	Tak	-	Tak	Tak
	Mexico Legal	215,9 x 339,85 mm	Tak	Tak	-	Tak	Tak
	India Legal	215 x 345 mm	Tak	Tak	-	Tak	Tak
	Folio	215,9 x 330,2 mm	Tak	Tak	-	Tak	Tak
	Executive	184,1 x 266,7 mm	-	-	-	-	Tak
	A5	148 x 210 mm	-	Tak	-	Tak	Tak
	A6	105 x 148 mm	-	Tak	-	Tak	Tak
Karty	Zdjęcie	10 x 15 cm	-	Tak	Tak	-	Tak
	Fotografie L	9 x 13 cm	-	-	-	-	Tak
	Fotografie 2L	13 x 18 cm	-	-	Tak	-	Tak
	Karta indeksu	13 x 20 cm	-	-	-	-	Tak
Koperty	Koperta C5	162 x 229 mm	-	-	-	-	Tak
	Koperta DL	110 x 220 mm	-	-	-	-	Tak
	Com-10	104,7 x 241,3 mm	-	-	-	-	Tak
	Monarch	98,4 x 190,5 mm	-	-	-	-	Tak



### Powiązane informacje

- [Wybór prawidłowego nośnika druku](#)

#### Powiązane tematy:

- [Umieszczenie kopert na tacy papieru #1](#)



## Orientacja papieru i pojemność tac papieru

	Rozmiar papieru	Typy papieru	Liczba arkuszy
Taca papieru #1	<Pozioma> A4, Letter, Executive	Papier zwykły, papier z recyklingu	250 <sup>1</sup>
	<Pionowa> A3, Ledger, Legal, Mexico Legal, India Legal, Folio,	Papier do drukarek atramentowych	20
	A5, A6, Koperty (C5, Com-10, DL, Monarch), Fotografie (10 x 15 cm), Fotografie L (9 x 13 cm), Fotografie 2L (13 x 18 cm), Karta indeksu (13 x 20 cm)	Papier błyszczący, fotograficzny	20
		Karta indeksu	30
		Koperty	10
Taca papieru #2	<Pozioma> A4, Letter <Pionowa> A3, Ledger, Legal, Mexico Legal, India Legal, Folio	Papier zwykły, papier z recyklingu	250 <sup>1</sup>
Taca papieru 3 (MFC-J6947DW)	<Pozioma> A4, Letter <Pionowa> A3, Ledger, Legal, Mexico Legal, India Legal, Folio	Papier zwykły, papier z recyklingu	250 <sup>1</sup>
Podajnik wielofunkcyjny <sup>2</sup>	<Pozioma> A4, Letter, Executive	Papier zwykły, papier z recyklingu	100 <sup>1</sup>
	<Pionowa> A3, Ledger, Legal, Mexico Legal, India Legal, Folio,	Papier do drukarek atramentowych	20 (do rozmiaru A4/Letter) 5 (powyżej rozmiaru A4/Letter)
	A5, A6, Koperty (C5, Com-10, DL, Monarch), Fotografie (10 x 15 cm), Fotografie L (9 x 13 cm), Fotografie 2L (13 x 18 cm), Karta indeksu (13 x 20 cm)	Papier błyszczący, fotograficzny	20 (do rozmiaru A4/Letter) 5 (powyżej rozmiaru A4/Letter)
		Karta indeksu	50
		Koperty	20 (do rozmiaru A4/Letter) 5 (powyżej rozmiaru A4/Letter)

<sup>1</sup> W przypadku korzystania z papieru zwykłego 80 g/m<sup>2</sup>

<sup>2</sup> W przypadku papieru błyszczącego zalecane jest korzystanie z podajnika wielofunkcyjnego.



### Powiązane informacje

- [Wybór prawidłowego nośnika druku](#)

## Użycie opcji rozmiaru papieru zdefiniowanego przez użytkownika w sterowniku drukarki

Rozmiar definiowany przez użytkownika	Orientacja papieru
<ul style="list-style-type: none"><li>Szerokość: 88,9 mm - 297,0 mm</li><li>Wysokość: 127,0 mm - 431,8 mm</li></ul>	Pionowa
<ul style="list-style-type: none"><li>Opcja rozmiaru papieru zdefiniowanego przez użytkownika jest dostępna wyłącznie w przypadku podajnika wielofunkcyjnego.</li></ul>	



### Powiązane informacje

- [Wybór prawidłowego nośnika druku](#)

## Gramatura i grubość papieru

Typ papieru		Ciężar	Grubość
Arkusze cięte	Papier zwykły, papier z recyklingu	64 do 120 g/m <sup>2</sup>	0,08 do 0,15 mm
	Papier do drukarek atramentowych	64 do 200 g/m <sup>2</sup>	0,08 do 0,25 mm
	Papier błyszczący <sup>1 2</sup>	Do 220 g/m <sup>2</sup>	Do 0,25 mm
Karty	Karta fotograficzna <sup>1 2 3</sup>	Do 200 g/m <sup>2</sup>	Do 0,25 mm
	Karta indeksu	Do 120 g/m <sup>2</sup>	Do 0,15 mm
Koperty		80 do 95 g/m <sup>2</sup>	Do 0,52 mm

<sup>1</sup> BP71 260 g/m<sup>2</sup> jest przeznaczony specjalnie do drukarek atramentowych firmy Brother.

<sup>2</sup> Do 0,3 mm w przypadku podajnika wielofunkcyjnego

<sup>3</sup> Do 220 g/m<sup>2</sup> w przypadku podajnika wielofunkcyjnego



### Powiązane informacje

- [Wybór prawidłowego nośnika druku](#)

#### Powiązane tematy:

- [Problemy związane z obsługą papieru i drukowaniem](#)

## Wkładanie dokumentów

- [Wkładanie dokumentów do automatycznego podajnika papieru \(ADF\)](#)
- [Umieszczanie dokumentów na szybie skanera](#)
- [Obszar nieskanowany](#)

## Wkładanie dokumentów do automatycznego podajnika papieru (ADF)

W podajniku ADF można umieścić wiele stron, które następnie są podawane pojedynczo.

Używaj papieru o rozmiarze i gramaturze przedstawionych w tabeli. Przed umieszczeniem papieru w podajniku ADF zawsze kartkuj arkusze.

### Rozmiary i gramatura dokumentów

Długość: <sup>1</sup>	148 do 431,8 mm
Szerokość:	105 do 297 mm
Gramatura papieru:	64 do 90 g/m <sup>2</sup>

<sup>1</sup> Do 900 mm w przypadku korzystania z funkcji długiego papieru.

### WAŻNE

- NIE próbuj wyciągać dokumentu w trakcie jego podawania.
- NIE używaj papieru, który jest skręcony, pomarszczony, zgięty, rozerwany, zszywany, spięty spinaczem, sklejony lub oklejony taśmą.
- NIE używaj kartonu, papieru gazetowego ani tkaniny.
- Upewnij się, że dokumenty z płynem korekcyjnym lub pisane atramentem są całkowicie suche.



Za pomocą podajnika ADF można wysłać, kopiować lub skanować dokumenty dwustronne do rozmiaru A3.

1. Odpowiednio przekartkuj strony.
2. Wyreguluj prowadnice papieru (1) do rozmiaru dokumentu.

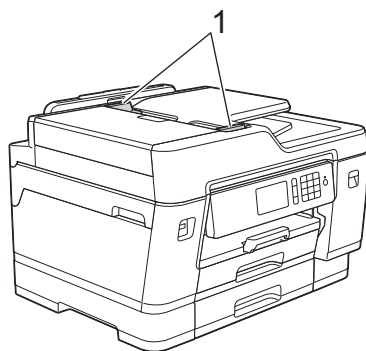

3. Umieść dokument wydrukiem *do góry* w podajniku ADF, jak widać na ilustracji, aż dokument zetknie się z rolkami podającymi, a urządzenie wyemituje sygnał dźwiękowy.

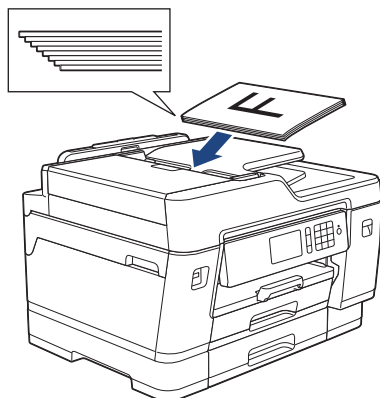



Jeśli nie można wyjąć umieszczonego wcześniej dokumentu o małych rozmiarach, podnieś podpórę dokumentów podajnika ADF (1), a następnie wyjmij dokument.

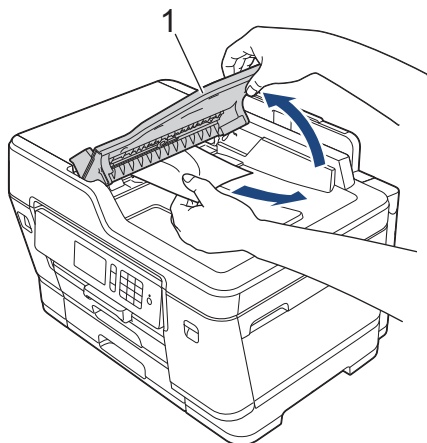

## WAŻNE

NIE pozostawiaj żadnych dokumentów na szybie skanera. Może to spowodować zacięcie się podajnika ADF.



## Powiązane informacje

- [Wkładanie dokumentów](#)

### Powiązane tematy:

- [Kopiowanie dokumentu](#)
- [Komunikaty dotyczące błędów i czynności konserwacyjnych](#)
- [Problemy z telefonem i faksem](#)
- [Inne problemy](#)

## Umieszczanie dokumentów na szybie skanera

Szyby skanera należy używać do faksowania, kopiowania lub skanowania pojedynczych stron.

### Obsługiwane formaty dokumentów

Długość:	Do 431,8 mm
Szerokość:	Do 297 mm
Ciężar:	Do 2 kg



W celu używania szyby skanera podajnik ADF musi być pusty.

1. Podnieś pokrywę dokumentu.
2. Umieść dokument wydrukiem *do dołu* w lewym górnym rogu szyby skanera, jak widać na ilustracji.

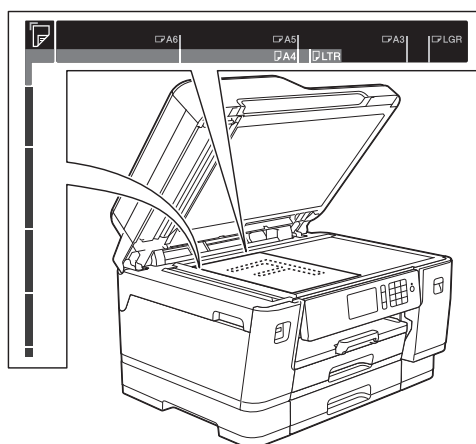

3. Zamknij pokrywę dokumentu.

### WAŻNE

W przypadku skanowania książki lub grubego dokumentu NIE zatrzaszukaj ani nie dociskaj pokrywy dokumentu.



### Powiązane informacje

- [Wkładanie dokumentów](#)

#### Powiązane tematy:

- [Kopiowanie dokumentu](#)
- [Problemy z telefonem i faksem](#)
- [Inne problemy](#)

## Obszar nieskanowany

Obszar strony, który nie jest skanowany zależy od ustawień wybranych w używanej aplikacji. Poniższe ilustracje przedstawiają typowy obszar nieskanowany.

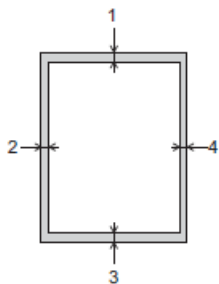

Zastosowanie	Rozmiar dokumentu	Góra (1) Dół (3)	Lewa strona (2) Prawa strona (4)
Faks	A3	3 mm	4,5 mm
	A4		3 mm
	Ledger		3,7 mm
	Letter		4 mm
	Legal		
Kopiowanie	Wszystkie rozmiary papieru		3 mm
Skanowanie		1 mm	1 mm



### Powiązane informacje

- [Wkładanie dokumentów](#)



## **Drukowanie**

- [Drukowanie z komputera \(Windows\)](#)
- [Drukowanie z komputera \(Mac\)](#)
- [Drukowanie danych bezpośrednio z pamięci USB Flash](#)

## Drukowanie z komputera (Windows)

- [Drukowanie zdjęcia \(Windows\)](#)
- [Drukowanie dokumentu \(Windows\)](#)
- [Anulowanie zadania drukowania \(Windows\)](#)
- [Drukowanie więcej niż jednej strony na jednym arkuszu papieru \(Wiele obok siebie\) \(Windows\)](#)
- [Drukowanie plakatu \(Windows\)](#)
- [Automatyczne drukowanie po obu stronach papieru \(automatyczne drukowanie dwustronne\) \(Windows\)](#)
- [Automatyczne drukowanie broszur \(Windows\)](#)
- [Bezpieczne drukowanie \(Windows\)](#)
- [Drukowanie kolorowego dokumentu w skali szarości \(Windows\)](#)
- [Zapobieganie rozmazywaniu wydruków i zacięciom papieru \(Windows\)](#)
- [Korzystanie z wstępnie zdefiniowanego profilu druku \(Windows\)](#)
- [Zmianie domyślnych ustawień drukowania \(Windows\)](#)
- [Ustawienia wydruku \(Windows\)](#)

## Drukowanie zdjęcia (Windows)



1. Wybierz polecenie drukowania w aplikacji.
2. Wybierz pozycję **Brother XXX-XXXX** (gdzie XXXX jest nazwą używanego modelu), a następnie kliknij przycisk właściwości lub preferencji drukowania.  
Zostanie wyświetlone okno sterownika drukarki.
3. Upewnij się, że w tacy papieru został załadowany właściwy nośnik.

### WAŻNE

- Aby uzyskać najlepsze rezultaty, używaj papieru Brother.
- W przypadku drukowania na papierze fotograficznym firmy Brother należy załadować jeden dodatkowy arkusz takiego papieru do tacy.

4. Kliknij kartę **Ustawienia Podstawowe**.
5. Kliknij listę rozwijaną **Typ nośnika**, a następnie wybierz typ używanego papieru.

### WAŻNE

Aby uzyskać najlepszą jakość druku przy wybranych ustawieniach, należy zawsze ustawiać opcję **Typ nośnika** w taki sposób, aby odpowiadała typowi załadowanego papieru.

6. Kliknij listę rozwijaną **Format papieru**, a następnie wybierz format papieru.
7. W razie potrzeby zaznacz pole wyboru **Bez krawędzi**.
8. Dla opcji **Tryb kolorów** wybierz wartość **Naturalny** lub **Jaskrawy**.
9. W polu **Orientacja** wybierz opcję **Pionowa** lub **Pozioma**, aby ustawić orientację wydruku.



Jeżeli dana aplikacja zawiera podobne ustawienie, zalecamy ustawienie orientacji za pomocą aplikacji.

10. Wpisz żadaną liczbę kopii (1–999) w polu **Ilość kopii**.
11. W razie potrzeby zmień inne ustawienia drukarki.
12. Kliknij przycisk **OK**.
13. Wykonaj operację drukowania.



### Powiązane informacje

- [Drukowanie z komputera \(Windows\)](#)

#### Powiązane tematy:

- [Ustawienia wydruku \(Windows\)](#)

## Drukowanie dokumentu (Windows)

1. Wybierz polecenie drukowania w aplikacji.
2. Wybierz pozycję **Brother XXX-XXXX** (gdzie XXXX jest nazwą używanego modelu), a następnie kliknij przycisk właściwości lub preferencji drukowania.  
Zostanie wyświetlone okno sterownika drukarki.
3. Upewnij się, że na tacę papieru załadowany został właściwy rozmiar papieru.
4. Kliknij kartę **Ustawienia Podstawowe**.
5. Kliknij listę rozwijaną **Typ nośnika**, a następnie wybierz typ używanego papieru.

### WAŻNE

Aby uzyskać najlepszą jakość druku przy wybranych ustawieniach, należy zawsze ustawiać opcję **Typ nośnika** w taki sposób, aby odpowiadała typowi załadowanego papieru.

6. Kliknij listę rozwijaną **Format papieru**, a następnie wybierz format papieru.
7. Dla opcji **Tryb kolorów** wybierz wartość **Naturalny** lub **Jaskrawy**.
8. W polu **Orientacja** wybierz opcję **Pionowa** lub **Pozioma**, aby ustawić orientację wydruku.



Jeżeli dana aplikacja zawiera podobne ustawienie, zalecamy ustawienie orientacji za pomocą aplikacji.

9. Wpisz żądaną liczbę kopii (1–999) w polu **Ilość kopii**.
10. Aby wydrukować wiele stron dokumentu na jednym arkuszu papieru lub aby wydrukować jedną stronę dokumentu na wielu arkuszach, kliknij listę rozwijaną **Druk wielostronicowy** i wybierz właściwą opcję.
11. W razie potrzeby zmień inne ustawienia drukarki.
12. Kliknij przycisk **OK**.
13. Wykonaj operację drukowania.



### Powiązane informacje

- [Drukowanie z komputera \(Windows\)](#)

#### Powiązane tematy:

- [Sprawdzenie poziomu atramentu \(wskaźnik liczby stron\)](#)
- [Ustawienia wydruku \(Windows\)](#)

## Anulowanie zadania drukowania (Windows)

Jeżeli zadanie drukowania zostało wysłane do kolejki i nie zostało wydrukowane lub zostało wysłane do kolejki przez pomyłkę, może być konieczne jego usunięcie w celu umożliwienia drukowania pozostałych zadań.

1. Kliknij dwukrotnie ikonę drukarki  w obszarze powiadomień na pasku zadań.
2. Wybierz zadanie drukowania, które ma zostać anulowane.
3. Kliknij menu **Dokument**.
4. Wybierz opcję **Anuluj**.
5. Kliknij przycisk **Tak**.



### Powiązane informacje

- [Drukowanie z komputera \(Windows\)](#)

#### Powiązane tematy:

- [Monitorowanie stanu urządzenia z komputera \(Windows\)](#)

## Drukowanie więcej niż jednej strony na jednym arkuszu papieru (Wiele obok siebie) (Windows)



1. Wybierz polecenie drukowania w aplikacji.
2. Wybierz pozycję **Brother XXX-XXXX** (gdzie XXXX jest nazwą używanego modelu), a następnie kliknij przycisk właściwości lub preferencji drukowania.  
Zostanie wyświetlone okno sterownika drukarki.
3. Kliknij kartę **Ustawienia Podstawowe**.
4. W polu **Orientacja** wybierz opcję **Pionowa** lub **Pozioma**, aby ustawić orientację wydruku.



Jeżeli dana aplikacja zawiera podobne ustawienie, zalecamy ustawienie orientacji za pomocą aplikacji.

5. Kliknij listę rozwijaną **Druk wielostronicowy**, a następnie wybierz opcję **2 na 1**, **4 na 1**, **9 na 1** lub **16 na 1**.
6. Kliknij listę rozwijaną **Kolejność stron**, a następnie wybierz kolejność stron.
7. Kliknij listę rozwijaną **Linia oddzielająca**, a następnie wybierz rodzaj linii obramowania.
8. W razie potrzeby zmień inne ustawienia drukarki.
9. Kliknij przycisk **OK**, a następnie zakończ operację drukowania.



### Powiązane informacje

- [Drukowanie z komputera \(Windows\)](#)

#### Powiązane tematy:

- [Ustawienia wydruku \(Windows\)](#)

## Drukowanie plakatu (Windows)

Powiększ rozmiar druku i wydrukuj dokument w trybie plakatu.

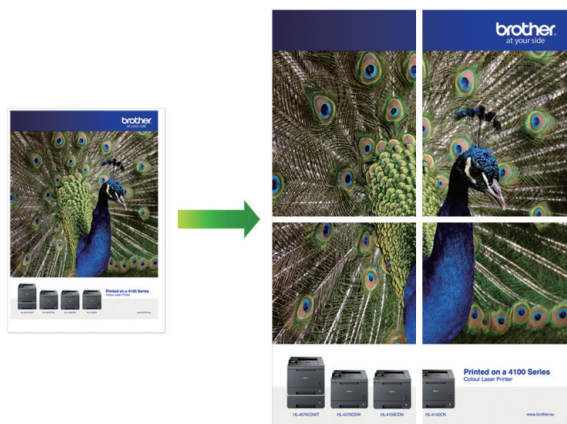

1. Wybierz polecenie drukowania w aplikacji.
2. Wybierz pozycję **Brother XXX-XXXX** (gdzie XXXX jest nazwą używanego modelu), a następnie kliknij przycisk właściwości lub preferencji drukowania.  
Zostanie wyświetlone okno sterownika drukarki.
3. Kliknij kartę **Ustawienia Podstawowe**.
4. Kliknij listę rozwijaną **Druk wielostronicowy**, a następnie wybierz opcję **1 na 2x2 stron** lub **1 na 3x3 stron**.
5. W razie potrzeby zmień inne ustawienia drukarki.
6. Kliknij przycisk **OK**.
7. Wykonaj operację drukowania.



### Powiązane informacje

- [Drukowanie z komputera \(Windows\)](#)

#### Powiązane tematy:

- [Ustawienia wydruku \(Windows\)](#)

## Automatyczne drukowanie po obu stronach papieru (automatyczne drukowanie dwustronne) (Windows)

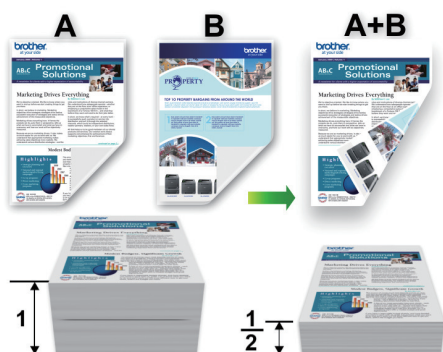

- Upewnij się, że pokrywa do usuwania zaciętego papieru jest poprawnie zamknięta.
- Jeśli papier jest pofalowany, należy go wyprostować i ponownie umieścić w tacy papieru.
- Należy używać zwykłego papieru. NIE należy używać papieru dokumentowego bond.
- Jeśli papier jest zbyt cienki, może się pomarszczyć.

1. Wybierz polecenie drukowania w aplikacji.
2. Wybierz pozycję **Brother XXX-XXXX** (gdzie XXXX jest nazwą używanego modelu), a następnie kliknij przycisk właściwości lub preferencji drukowania.  
Zostanie wyświetlone okno sterownika drukarki.
3. Kliknij kartę **Ustawienia Podstawowe**.
4. W polu **Orientacja** wybierz opcję **Pionowa** lub **Pozioma**, aby ustawić orientację wydruku.



Jeżeli dana aplikacja zawiera podobne ustawienie, zalecamy ustawienie orientacji za pomocą aplikacji.

5. Kliknij listę rozwijaną **Druk dwustronny / Broszura**, a następnie wybierz opcję **Druk dwustronny**.
6. Kliknij przycisk **Ustawienia druku dwustronnego**.
7. Wybierz jedną z opcji z menu **Rodzaj druku dwustronnego**.

W przypadku wybrania opcji druku dwustronnego, dla każdej orientacji dostępne są cztery typy oprawy druku dwustronnego.

### Opcje w przypadku orientacji pionowej Opis

#### Długa krawędź (lewa strona)

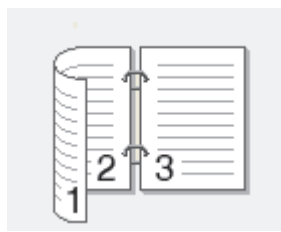

#### Długa krawędź (prawa strona)





Opcje w przypadku orientacji pionowej	Opis
Krótką krawędź (góra)	
Krótką krawędź (dół)	
Opcje w przypadku orientacji poziomej	Opis
Długą krawędź (góra)	
Długą krawędź (dół)	
Krótką krawędź (prawa strona)	
Krótką krawędź (lewa strona)	

8. Zaznacz pole wyboru **Obszar nie do drukowania**, aby określić przesunięcie dla oprawy w calach lub milimetrach.
9. Kliknij przycisk **OK**, aby wrócić do okna sterownika drukarki.
10. W razie potrzeby zmień inne ustawienia drukarki.



W przypadku korzystania z tej opcji funkcja Bez obramowania jest niedostępna.

11. Kliknij ponownie opcję **OK**, a następnie zakończ operację wydruku.



## Powiązane informacje

- [Drukowanie z komputera \(Windows\)](#)

### **Powiązane tematy:**

- [Ustawienia wydruku \(Windows\)](#)
  - [Automatyczne drukowanie broszur \(Windows\)](#)
-

## Automatyczne drukowanie broszur (Windows)

Użyj tej opcji, aby wydrukować dokument w formacie broszury, używając funkcji drukowania dwustronnego. Dokument zostaje ułożony tak, aby zachowana została prawidłowa numeracja stron, a wydruk może zostać złożony pośrodku bez konieczności zmieniania kolejności drukowania stron.



- Upewnij się, że pokrywa do usuwania zaciętego papieru jest poprawnie zamknięta.
- Jeśli papier jest pofalowany, należy go wyprostować i ponownie umieścić w tacy papieru.
- Należy używać zwykłego papieru. NIE należy używać papieru dokumentowego bond.
- Jeśli papier jest zbyt cienki, może się pomarszczyć.

1. Wybierz polecenie drukowania w aplikacji.
2. Wybierz pozycję **Brother XXX-XXXX** (gdzie XXXX jest nazwą używanego modelu), a następnie kliknij przycisk właściwości lub preferencji drukowania.  
Zostanie wyświetlone okno sterownika drukarki.
3. Kliknij kartę **Ustawienia Podstawowe**.
4. W polu **Orientacja** wybierz opcję **Pionowa** lub **Pozioma**, aby ustawić orientację wydruku.



Jeżeli dana aplikacja zawiera podobne ustawienie, zalecamy ustawienie orientacji za pomocą aplikacji.



5. Kliknij listę rozwijaną **Druk dwustronny / Broszura**, a następnie wybierz opcję **Broszura**.
6. Kliknij przycisk **Ustawienia druku dwustronnego**.
7. Wybierz jedną z opcji z menu **Rodzaj druku dwustronnego**.

Dla każdej orientacji dostępne są dwa kierunki oprawy druku dwustronnego:

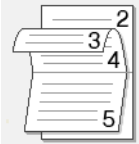
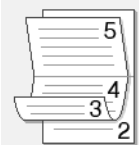
Opcje w przypadku orientacji pionowej	Opis
Oprawa z lewej strony	
Oprawa z prawej strony	

Opcje w przypadku orientacji poziomej	Opis
Oprawa górna	
Oprawa dolna	

8. Wybierz jedną z opcji z menu **Metoda drukowania broszury**.

Opcja	Opis
<b>Wszystkie strony jednocześnie</b>	Każda strona zostanie wydrukowana w formacie broszury (cztery strony na każdym arkuszu, po dwie strony z każdej strony). Złóż wydruk na środku, aby utworzyć broszurę. 
<b>Podzielić na części</b>	Ta opcja umożliwia wydrukowanie całej broszury w formie mniejszych, osobnych zestawów. Możliwe jest złożenie mniejszych zestawów pośrodku bez potrzeby zmiany kolejności drukowania stron. Można określić liczbę arkuszy w każdym mniejszym zestawie broszury (od 1 do 15). Ta opcja jest przydatna w przypadku składania broszury złożonej z dużej liczby stron. 

9. Zaznacz pole wyboru **Obszar nie do drukowania**, aby określić przesunięcie dla oprawy w calach lub milimetrach.
10. Kliknij przycisk **OK**, aby wrócić do okna sterownika drukarki.
11. W razie potrzeby zmień inne ustawienia drukarki.



W przypadku korzystania z tej opcji funkcja Bez obramowania jest niedostępna.

12. Kliknij przycisk **OK**.
13. Wykonaj operację drukowania.



### Powiązane informacje

- [Drukowanie z komputera \(Windows\)](#)

#### Powiązane tematy:

- [Ustawienia wydruku \(Windows\)](#)
- [Automatyczne drukowanie po obu stronach papieru \(automatyczne drukowanie dwustronne\) \(Windows\)](#)

## Bezpieczne drukowanie (Windows)

Użyj funkcji bezpiecznego drukowania, aby uniemożliwić drukowanie poufnych dokumentów, dopóki na panelu sterowania urządzenia nie zostanie wprowadzone hasło.

Zabezpieczone dane są usuwane z urządzenia po jego wyłączeniu.

1. Wybierz polecenie drukowania w aplikacji.
2. Wybierz pozycję **Brother XXX-XXXX** (gdzie XXXX jest nazwą używanego modelu), a następnie kliknij przycisk właściwości lub preferencji drukowania.  
Zostanie wyświetlone okno sterownika drukarki.
3. Kliknij kartę **Ustawienia Zaawansowane**.
4. Kliknij przycisk **Ustawienia** w polu **Bezpieczne drukowanie**.
5. Zaznacz pole wyboru **Bezpieczne drukowanie**.
6. Wpisz w polu **Hasło** czterocyfrowe hasło.



Konieczne jest ustawianie oddzielnego hasła dla każdego dokumentu.

7. W razie potrzeby wpisz w polu tekstowym **Nazwa użytkownika** i **Nazwa polecenia druku**.
8. Kliknij **OK**, aby zamknąć **Ustawienia bezpiecznego drukowania** okno.
9. Kliknij przycisk **OK**.
10. Wykonaj operację drukowania.
11. Na panelu sterowania urządzenia przesunij palcem w lewo lub w prawo lub naciśnij przycisk ◀ lub ▶, aby wyświetlić opcję [Druk bezpieczny], a następnie naciśnij przycisk [Druk bezpieczny].
12. Przesunij w dół lub w górę bądź naciśnij przycisk ▲ lub ▼, aby wyświetlić nazwy użytkowników, a następnie naciśnij swoją nazwę użytkownika.  
Na wyświetlaczu LCD pojawi się lista zabezpieczonych zadań dla swojej nazwy.
13. Przeciągnij palcem w górę lub w dół, ewentualnie naciśnij przycisk ▲ lub ▼, aby wyświetlić zadanie drukowania, a następnie naciśnij je.
14. Wprowadź czterocyfrowe hasło, a następnie naciśnij przycisk [OK].
15. Wprowadź żądaną liczbę kopii.
16. Naciśnij [Uruchom].  
Urządzenie wydrukuje dane.

Po wydrukowaniu zabezpieczonych danych zostaną one usunięte z pamięci urządzenia.



### Powiązane informacje

- [Drukowanie z komputera \(Windows\)](#)

## Drukowanie kolorowego dokumentu w skali szarości (Windows)

Tryb Skala szarości zapewnia szybsze przetwarzanie wydruku niż tryb kolorowy. Jeśli dokument zawiera elementy kolorowe, wybór trybu Skala szarości spowoduje, że dokument będzie drukowany w 256 odcieniach skali szarości.

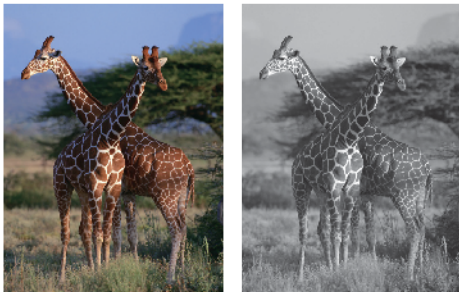

1. Wybierz polecenie drukowania w aplikacji.
2. Wybierz pozycję **Brother XXX-XXXX** (gdzie XXXX jest nazwą używanego modelu), a następnie kliknij przycisk właściwości lub preferencji drukowania.  
Zostanie wyświetlone okno sterownika drukarki.
3. Kliknij kartę **Ustawienia Zaawansowane**.
4. Dla opcji **Kolor / Odcienie szarości** wybierz wartość **Odcienie szarości**.
5. W razie potrzeby zmień inne ustawienia drukarki.
6. Kliknij przycisk **OK**.
7. Wykonaj operację drukowania.



### Powiązane informacje

- [Drukowanie z komputera \(Windows\)](#)

## Zapobieganie rozmazywaniu wydruków i zacięciom papieru (Windows)

Niektóre typy nośników druku mogą wymagać dłuższego czasu wysychania. Zmień ustawienia opcji **Redukcja smug** w przypadku problemów z rozmazującymi się wydrukami lub zacięciem papieru.

1. Wybierz polecenie drukowania w aplikacji.
2. Wybierz pozycję **Brother XXX-XXXX** (gdzie XXXX jest nazwą używanego modelu), a następnie kliknij przycisk właściwości lub preferencji drukowania.

Zostanie wyświetlone okno sterownika drukarki.

3. Kliknij kartę **Ustawienia Zaawansowane**.
4. Kliknij przycisk **Inne opcje drukowania**.
5. Wybierz opcję **Redukcja smug** po lewej stronie ekranu.
6. Wybierz jedną z następujących opcji:

Rodzaj nośnika	Opcja	Opis	
Standardowy	Druk obustronny lub Drukowanie jednostronne	Wył.	Wybierz ten tryb, aby drukować z normalną prędkością przy użyciu normalnej ilości atramentu.
		Niskie	Wybierz ten tryb, aby drukować z niższą prędkością przy użyciu normalnej ilości atramentu.
		Wysokie	Wybierz ten tryb, aby drukować z prędkością taką samą, jak w trybie <b>Niskie</b> , jednakże przy użyciu mniejszej ilości atramentu.
Papier błyszczący	Wył. / Wł.	Wybierz opcję <b>Wył.</b> , aby drukować z normalną prędkością przy użyciu normalnej ilości atramentu. Wybierz opcję <b>Wł.</b> , aby drukować z niższą prędkością przy użyciu mniejszej ilości atramentu.	

7. Kliknij przycisk **OK**, aby wrócić do okna sterownika drukarki.
8. Kliknij przycisk **OK**.
9. Wykonaj operację drukowania.

### ✓ Powiązane informacje

- [Drukowanie z komputera \(Windows\)](#)

#### Powiązane tematy:

- [Problemy związane z obsługą papieru i drukowaniem](#)
- [Zmiana opcji ustawień drukowania w przypadku problemów z drukowaniem](#)

## Korzystanie z wstępnie zdefiniowanego profilu druku (Windows)

**Profile drukowania** to ustawienia wstępne umożliwiające szybki dostęp do często używanych konfiguracji druku.

1. Wybierz polecenie drukowania w aplikacji.
2. Wybierz pozycję **Brother XXX-XXXX** (gdzie XXXX jest nazwą używanego modelu), a następnie kliknij przycisk właściwości lub preferencji drukowania.  
Zostanie wyświetlone okno sterownika drukarki.
3. Kliknij kartę **Profile drukowania**.

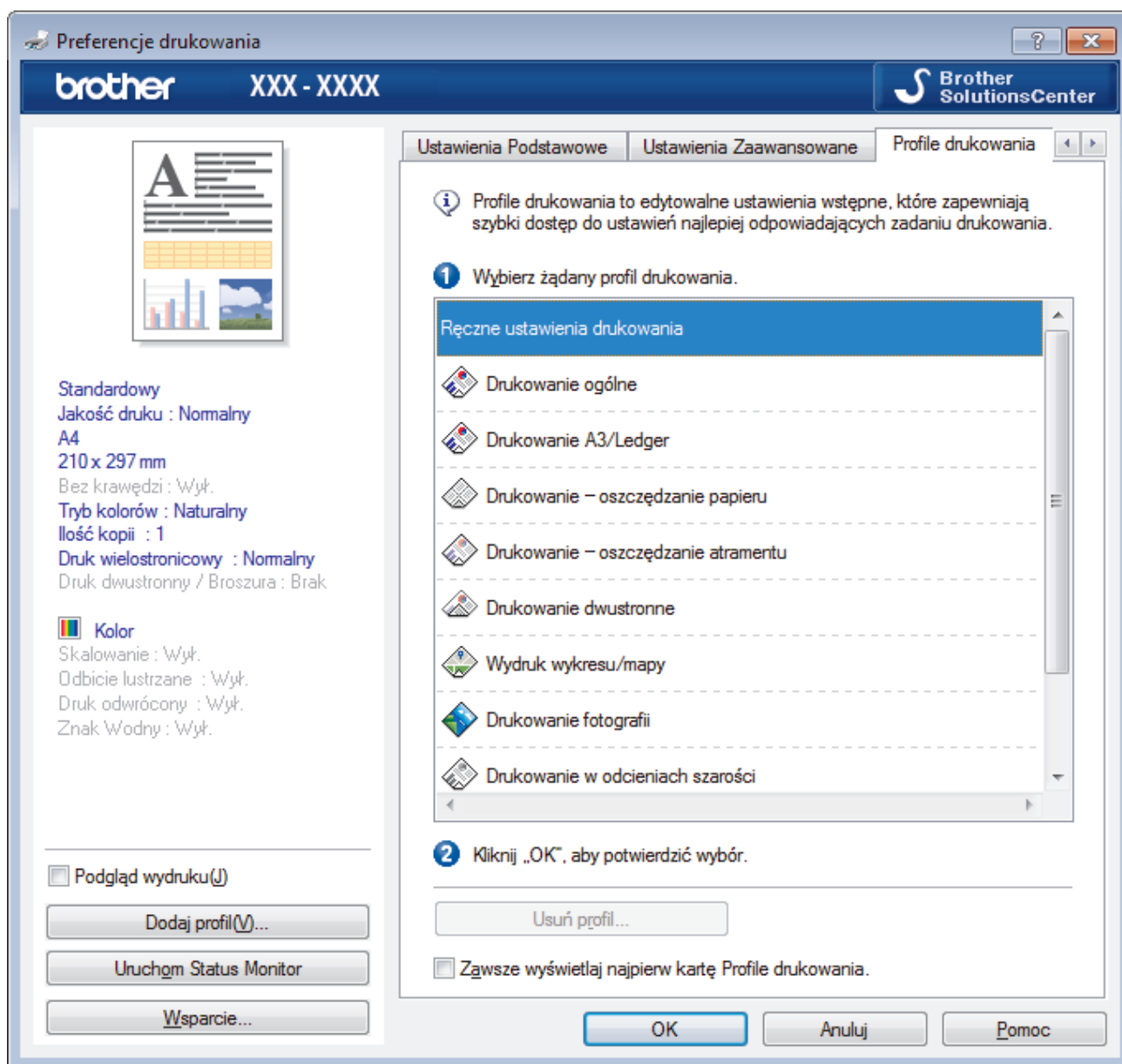

4. Wybierz profil z listy profili druku.  
Ustawienia profilu są wyświetlane po lewej stronie okna sterownika drukarki.
5. Wykonaj jedną z następujących czynności:
  - Jeśli ustawienia są prawidłowe dla zadania drukowania, kliknij przycisk **OK**.
  - Aby zmienić ustawienia, wróć do karty **Ustawienia Podstawowe** lub **Ustawienia Zaawansowane**, zmień ustawienia, a następnie kliknij przycisk **OK**.





---

Aby wyświetlić kartę **Profile drukowania** z przodu okna przy następnym drukowaniu, zaznacz pole wyboru **Zawsze wyświetlaj najpierw kartę Profile drukowania..**

---



### **Powiązane informacje**

- [Drukowanie z komputera \(Windows\)](#)
  - [Utwórz lub usuń swój profil druku \(Windows\)](#)

#### **Powiązane tematy:**

- [Ustawienia wydruku \(Windows\)](#)
-

## Utwórz lub usuń swój profil druku (Windows)

Można dodać do 20 nowych profili zawierających dostosowane ustawienia.

1. Wybierz polecenie drukowania w aplikacji.
2. Wybierz pozycję **Brother XXX-XXXX** (gdzie XXXX jest nazwą używanego modelu), a następnie kliknij przycisk właściwości lub preferencji drukowania.  
Zostanie wyświetlone okno sterownika drukarki.
3. Kliknij kartę **Ustawienia Podstawowe** i **Ustawienia Zaawansowane**, a następnie skonfiguruj ustawienia druku dla nowego profilu druku.
4. Kliknij kartę **Profile drukowania**.
5. Wykonaj jedną z następujących czynności:

### Aby utworzyć nowy profil druku:

- a. Kliknij **Dodaj profil**.  
Wyświetlone zostanie okno dialogowe **Dodaj profil**.
- b. Wpisz nazwę nowego profilu w polu **Nazwa**.
- c. Kliknij na liście ikon tę, która ma reprezentować ten profil.
- d. Kliknij **OK**.

Nowa nazwa profilu druku zostanie dodana do listy na karcie **Profile drukowania**.

### Aby usunąć utworzony profil druku:

- a. Kliknij **Usuń profil**.  
Wyświetlone zostanie okno dialogowe **Usuń profil**.
- b. Wybierz profil, który chcesz usunąć.
- c. Kliknij **Usuń**.
- d. Kliknij **Tak**.
- e. Kliknij **Zamknij**.



### Powiązane informacje

- [Korzystanie z wstępnie zdefiniowanego profilu druku \(Windows\)](#)

## Zmianie domyślnych ustawień drukowania (Windows)

Zmiany ustawień drukowania dokonane w aplikacji zostaną zastosowane wyłącznie do dokumentów drukowanych z tej aplikacji. Aby zmienić ustawienia drukowania dla wszystkich aplikacji Windows, należy skonfigurować właściwości sterownika drukarki.

1. Wykonaj jedną z następujących czynności:

- Dla systemu Windows Server 2008

Kliknij przycisk  (**Start**) > **Panel sterowania** > **Sprzęt i dźwięk** > **Drukarki**.

- Dla systemów Windows 7 oraz Windows Server 2008 R2

Kliknij  (**Start**) > **Urządzenia i drukarki**.

- Dla systemu Windows 8

Przesuń kursor myszy w prawy dolny narożnik pulpitu. Gdy pojawi się pasek menu, kliknij opcję **Ustawienia**, a następnie kliknij **Panel sterowania**. W grupie **Sprzęt i dźwięk** kliknij **Wyświetl urządzenia i drukarki**.

- Dla systemów Windows 10 oraz Windows Server 2016

Kliknij  > **System** > **Panel sterowania**. W grupie **Sprzęt i dźwięk** kliknij **Wyświetl urządzenia i drukarki**.

- Dla systemu Windows Server 2012

Przesuń kursor myszy w prawy dolny narożnik pulpitu. Gdy pojawi się pasek menu, kliknij opcję **Ustawienia**, a następnie kliknij **Panel sterowania**. W grupie **Sprzęt** kliknij **Wyświetl urządzenia i drukarki**.

- Dla systemu Windows Server 2012 R2

Kliknij **Panel sterowania** na ekranie **Start**. W grupie **Sprzęt** kliknij **Wyświetl urządzenia i drukarki**.

2. Kliknij prawym przyciskiem myszy ikonę **Brother XXX-XXXX** (gdzie XXXX to nazwa modelu), a następnie wybierz **Właściwości drukarki**. Po wyświetleniu opcji sterowników drukarki wybierz sterownik drukarki.

Zostanie wyświetlone okno dialogowe sterownika drukarki.

3. Kliknij kartę **Ogólne**, a następnie kliknij przycisk **Preferencje drukowania...** lub **Preferencje...**

Zostanie wyświetlone okno dialogowe sterownika drukarki.

4. Wybierz żądane ustawienia drukowania dla wszystkich programów systemu Windows.

5. Kliknij przycisk **OK**.

6. Zamknij okno dialogowe właściwości drukarki.



### Powiązane informacje

- [Drukowanie z komputera \(Windows\)](#)

#### Powiązane tematy:

- [Ustawienia wydruku \(Windows\)](#)

## Ustawienia wydruku (Windows)

- >> Karta **Ustawienia Podstawowe**
- >> Karta **Ustawienia Zaawansowane**

### Karta Ustawienia Podstawowe

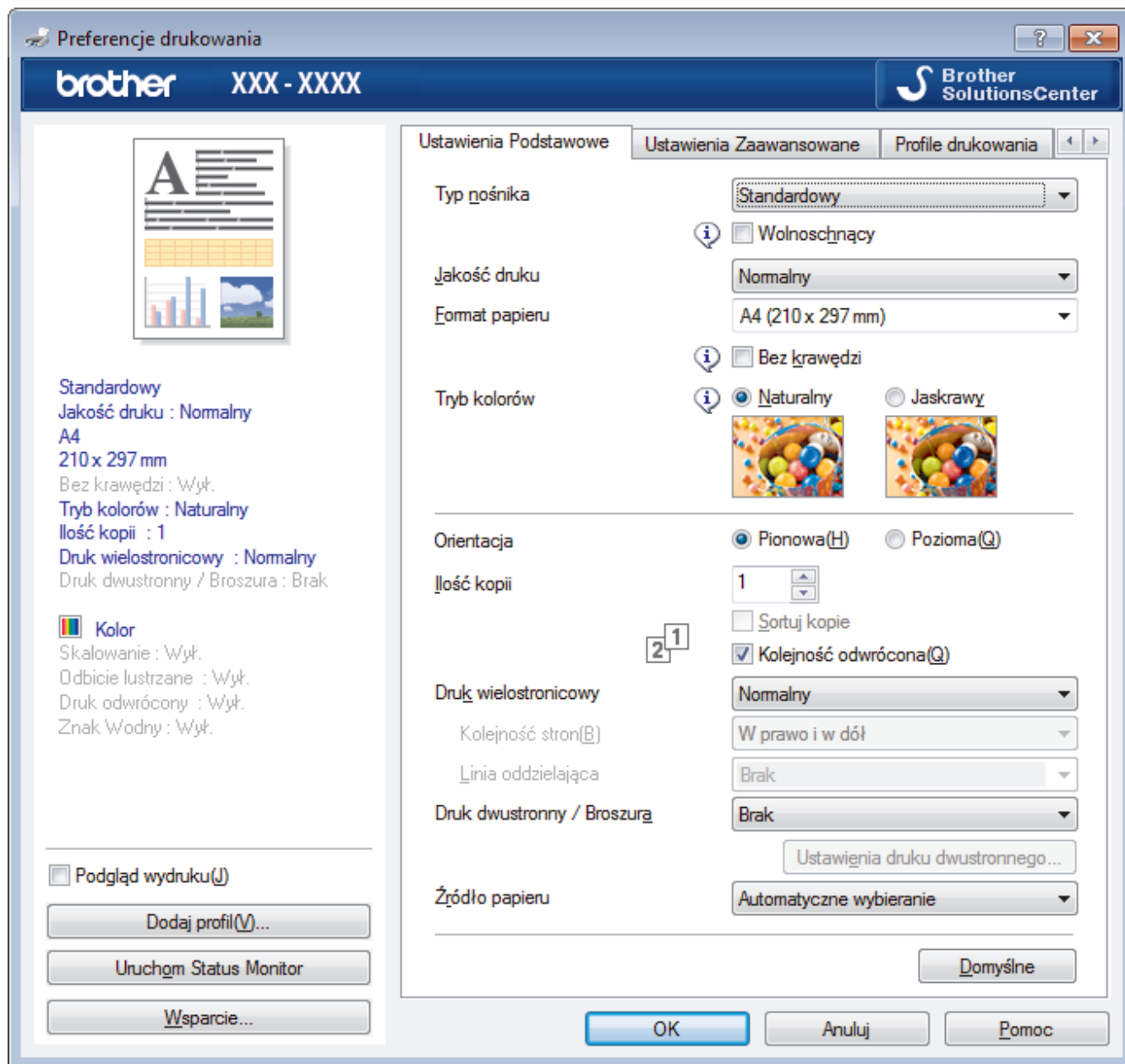

#### 1. Typ nośnika

Wybierz żądany typ nośnika. Aby uzyskać najlepszy efekt drukowania, urządzenie automatycznie dostosowuje ustawienia drukowania do wybranego rodzaju nośnika.

#### Wolnoschnący

Wybierz tę opcję w przypadku korzystania z typu papier zwykły, na którym atrament schnie powoli. Ta opcja może powodować lekkie rozmazanie tekstu.

#### 2. Jakość druku

Wybierz żądaną rozdzielczość druku. Ponieważ jakość i prędkość drukowania są powiązane, im wyższa jakość, tym więcej czasu zajmuje wydrukowanie dokumentu.

---

### 3. Format papieru

Wybierz żądany rozmiar papieru. Możesz wybrać spośród standardowych rozmiarów papieru lub utworzyć specjalny rozmiar papieru.

#### Bez krawędzi

Wybierz tę opcję, aby wydrukować zdjęcia bez obramowań. Dane obrazu są nieco większe niż używany rozmiar papieru, co spowoduje przycięcie krawędzi zdjęcia.

Opcja Bez obramowań może nie być dostępna w przypadku niektórych kombinacji rodzaju nośnika oraz jakości lub w przypadku niektórych aplikacji.

### 4. Tryb kolorów

Wybierz tryb koloru zgodny z Twoimi preferencjami.

### 5. Orientacja

Wybierz orientację (pionową lub poziomą) wydruku.

Jeżeli dana aplikacja zawiera podobne ustawienie, zalecamy ustawienie orientacji za pomocą aplikacji.

### 6. Ilość kopii

W tym polu wpisz liczbę kopii (1-999), jaką chcesz wydrukować.

#### Sortuj kopie

Wybierz tę opcję, aby wydrukować zestawy dokumentów wielostronicowych z oryginalną kolejnością stron. Po zaznaczeniu tej opcji zostanie wydrukowana jedna kompletna kopia dokumentu, a następnie kolejne, w zależności od wybranej liczby kopii. Jeżeli ta opcja nie zostanie wybrana, każda strona zostanie wydrukowana zgodnie z ustawioną liczbą kopii, a następnie zostanie wydrukowana kolejna strona dokumentu.

#### Kolejność odwrócona

Wybierz tę opcję, aby wydrukować dokument w odwróconej kolejności. Ostatnia strona dokumentu zostanie wydrukowana jako pierwsza.

### 7. Druk wielostronicowy

Wybierz tę opcję, aby wydrukować wiele stron na jednej kartce papieru lub wydrukować jedną stronę dokumentu na wielu kartkach.

#### Kolejność stron

Wybierz kolejność stron podczas drukowania wielu stron na jednej kartce papieru.

#### Linia oddzielająca

Wybierz rodzaj obramowania, który ma zostać użyty do drukowania wielu stron na jednej kartce papieru.

### 8. Druk dwustronny / Broszura

Wybierz tę opcję, aby drukować na obu stronach kartki lub wydrukować dokument w formacie broszury za pomocą funkcji druku dwustronnego.

#### Przycisk Ustawienia druku dwustronnego

Kliknij ten przycisk, aby wybrać rodzaj oprawy wydruku dwustronnego. Dostępne są cztery rodzaje oprawy dla każdej orientacji.

### 9. Źródło papieru

Wybierz ustawienie źródła papieru odpowiednio do warunków lub przeznaczenia wydruku.

## Karta Ustawienia Zaawansowane

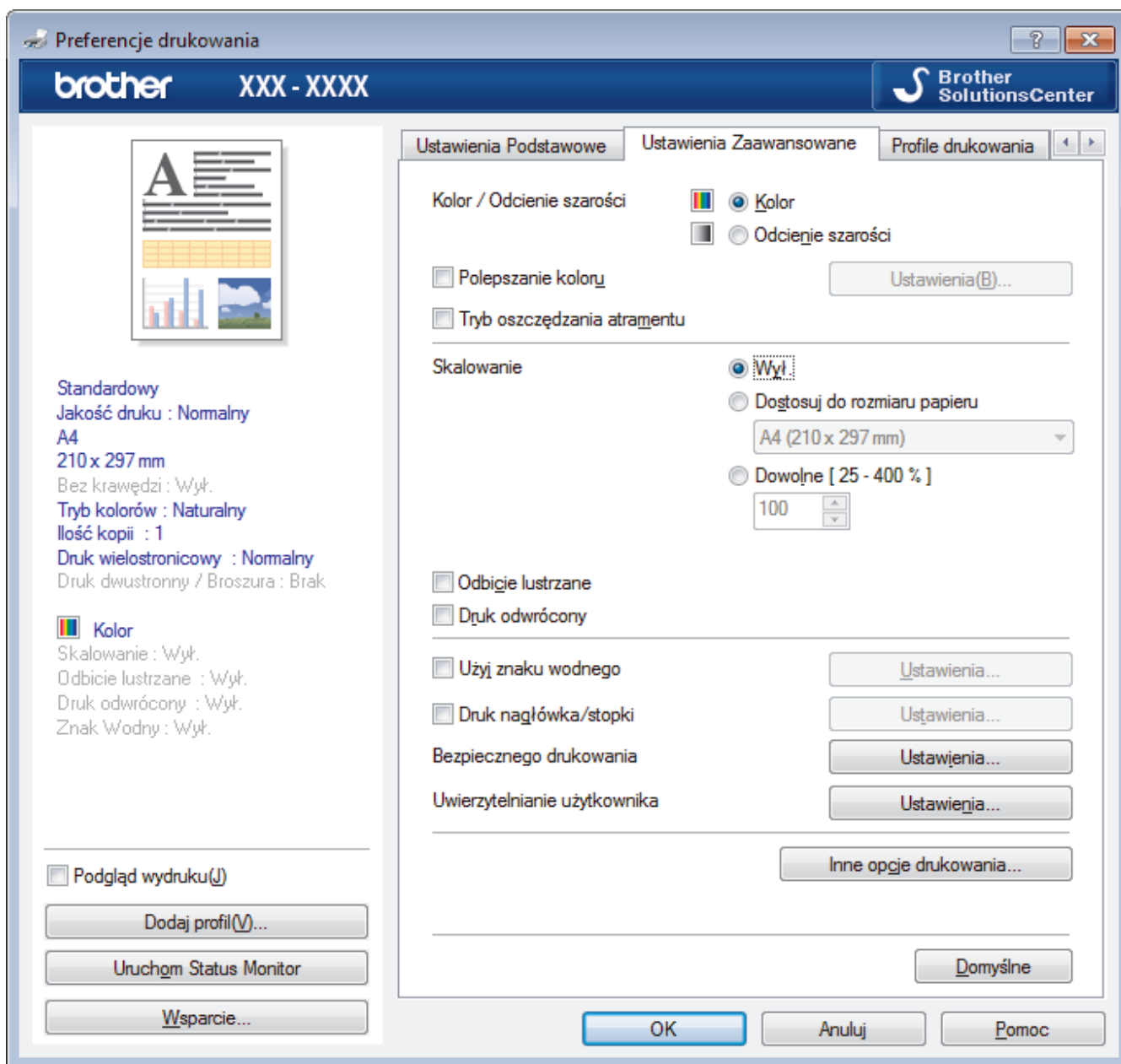

### 1. Kolor / Odcienie szarości

Wybierz drukowanie w kolorze lub w skali szarości. Prędkość drukowania jest wyższa w trybie skala szarości niż w trybie wydruku kolorowego. Jeżeli dokument zawiera kolory a został wybrany tryb skala szarości, dokument zostanie wydrukowany z wykorzystaniem 256 poziomów skali szarości.

### 2. Polepszanie koloru

Wybór tej opcji umożliwia użycie funkcji poprawy kolorów. Ta funkcja umożliwia analizę obrazu w celu poprawienia jego ostrości, balansu bieli oraz gęstości koloru. Ten proces może trwać kilka minut w zależności od rozmiaru obrazu oraz parametrów technicznych komputera.

### 3. Tryb oszczędzania atramentu

Wybierz tę opcję, aby drukować z użyciem jaśniejszych kolorów oraz podkreślić kontury obrazu. Oszczędność atramentu zależy od rodzaju drukowanych dokumentów. Tryb oszczędzania atramentu może sprawić, że wydruki będą wyglądać inaczej niż obraz wyświetlany na ekranie.

Tryb oszczędzania atramentu jest obsługiwany z wykorzystaniem technologii opracowanej przez firmę Reallusion, Inc.



### 4. Skalowanie

Wybierz te opcje, aby powiększyć lub zmniejszyć rozmiar stron w dokumencie.

## Dostosuj do rozmiaru papieru

Wybierz tę opcję, aby powiększyć lub zmniejszyć strony dokumentu, aby dopasować je do określonego rozmiaru papieru. W przypadku wybrania tej opcji, wybierz żądany rozmiar papieru z listy rozwijanej.

## Dowolne

Wybierz tę opcję, aby ręcznie powiększyć lub zmniejszyć strony dokumentu. Po wybraniu tej opcji wpisz wartość w polu.

### 5. Odbicie lustrzane

Wybierz tę opcję, aby odwrócić obraz drukowany na stronie w poziomie z lewej strony na prawą.

### 6. Druk odwrócony

Wybierz tę opcję, aby obrócić drukowany obraz o 180 stopni.

### 7. Użyj znaku wodnego

Wybierz tę opcję, aby wydrukować na dokumencie logo lub tekst jako znak wodny. Wybierz jeden z wcześniej zdefiniowanych znaków wodnych, dodaj nowy znak wodny lub użyj utworzonego pliku obrazu.

### 8. Druk nagłówka/stopki

Wybierz tę opcję, aby wydrukować na dokumencie datę, godzinę oraz nazwę użytkownika używaną do logowania do komputera.

### 9. Bezpieczne drukowanie

Ta funkcja uniemożliwia drukowanie poufnych dokumentów, dopóki na panelu sterowania urządzenia nie zostanie wprowadzone hasło.

### 10. Uwierzytelnianie użytkownika

Ta funkcja umożliwia potwierdzanie ograniczeń dla poszczególnych użytkowników.

### 11. Przycisk Inne opcje drukowania

#### Zmień tryb transferu danych

Wybierz tryb transferu danych wydruku, aby poprawić jakość druku lub zmienić prędkość drukowania.

#### Zaawansowane ustawienia kolorów

Wybierz metodę wykorzystywaną przez urządzenie do rozmieszczenia punktów w celu wyrażenia półtonów.

Kolor wydruku można zmienić w celu optymalnego dopasowania do obrazu na ekranie komputera.

#### Redukcja smug

Niektóre typy nośników druku mogą wymagać dłuższego czasu wysychania. Zmień ustawienia tej opcji w przypadku problemów z rozmazującymi się wydrukami lub zacięć papieru.

#### Pobierz dane koloru drukarki

Wybierz tę opcję, aby zoptymalizować jakość wydruku za pomocą ustawień fabrycznych urządzenia, które są ustawiane specjalnie dla urządzenia Brother. Użyj tej opcji po wymianie urządzenia lub zmianie adresu sieciowego urządzenia.

#### Archiwum wydruku

Wybierz tę opcję, aby zapisać dane wydruku jako plik PDF w komputerze.

#### Redukcja nierównych linii

Wybierz tę opcję, aby dostosować wyrównanie wydruku, gdy tekst wydruku jest rozmazany lub obrazy są niewyraźne.



## Powiązane informacje

- [Drukowanie z komputera \(Windows\)](#)

### Powiązane tematy:

- [Komunikaty dotyczące błędów i czynności konserwacyjnych](#)
- [Problemy związane z obsługą papieru i drukowaniem](#)
- [Drukowanie zdjęć \(Windows\)](#)

- 
- Drukowanie dokumentu (Windows)
  - Drukowanie więcej niż jednej strony na jednym arkuszu papieru (Wiele obok siebie) (Windows)
  - Drukowanie plakatu (Windows)
  - Automatyczne drukowanie po obu stronach papieru (automatyczne drukowanie dwustronne) (Windows)
  - Automatyczne drukowanie broszur (Windows)
  - Korzystanie z wstępnie zdefiniowanego profilu druku (Windows)
  - Zmianie domyślnych ustawień drukowania (Windows)
  - Zmiana opcji ustawień drukowania w przypadku problemów z drukowaniem
-



## **Drukowanie z komputera (Mac)**

- [Drukowanie zdjęcia \(Mac\)](#)
- [Drukowanie dokumentu \(Mac\)](#)
- [Automatyczne drukowanie po obu stronach papieru \(automatyczne drukowanie dwustronne\) \(Mac\)](#)
- [Drukowanie więcej niż jednej strony na jednym arkuszu papieru \(Wiele obok siebie\) \(Mac\)](#)
- [Bezpieczne drukowanie \(Mac\)](#)
- [Drukowanie kolorowego dokumentu w skali szarości \(Mac\)](#)
- [Zapobieganie rozmazywaniu wydruków i zacięciom papieru \(Mac\)](#)
- [Opcje wydruku \(Mac\)](#)

## Drukowanie zdjęcia (Mac)



1. Upewnij się, że w tacy papieru został załadowany właściwy nośnik.

### WAŻNE

- Aby uzyskać najlepsze rezultaty, używaj papieru Brother.
- W przypadku drukowania na papierze fotograficznym firmy Brother należy załadować jeden dodatkowy arkusz takiego papieru do tacy.

2. W aplikacji, takiej jak Apple Preview, kliknij menu **File (Plik)**, a następnie wybierz pozycję **Print (Drukuj)**.
3. Wybierz **Brother XXX-XXXX** (gdzie XXXX jest nazwą używanego modelu).
4. Kliknij menu podręczne **Paper Size (Rozmiar papieru)**, a następnie wybierz rozmiar papieru.



Aby wydrukować zdjęcia bez marginesów, wybierz opcję rozmiaru papieru bez obramowania.

5. Kliknij przycisk **Orientation (Orientacja)** właściwy dla sposobu, w jaki zdjęcie ma zostać wydrukowane.
6. Kliknij menu podręczne aplikacji, a następnie wybierz opcję **Print Settings (Ustawienia druku)**. Wyświetlone zostaną opcje **Print Settings (Ustawienia druku)**.
7. Kliknij menu podręczne **Media Type (Typ nośnika)**, a następnie wybierz żądany typ nośnika.

### WAŻNE

Aby uzyskać najlepszą jakość drukowania przy wybranych ustawieniach, należy zawsze ustawiać opcję **Media Type (Typ nośnika)** tak, by odpowiadała typowi załadowanego papieru.

8. W razie potrzeby zmień inne ustawienia drukarki.
9. Kliknij przycisk **Print (Drukuj)**.



### Powiązane informacje

- [Drukowanie z komputera \(Mac\)](#)

#### Powiązane tematy:

- [Problemy związane z obsługą papieru i drukowaniem](#)
- [Opcje wydruku \(Mac\)](#)

## Drukowanie dokumentu (Mac)

1. Upewnij się, że na tacę papieru załadowany został właściwy rozmiar papieru.
2. W aplikacji, takiej jak Apple TextEdit, kliknij menu **File (Plik)**, a następnie wybierz opcję **Print (Drukuj)**.
3. Wybierz **Brother XXX-XXXX** (gdzie XXXX jest nazwą używanego modelu).
4. Kliknij menu podręczne **Paper Size (Rozmiar papieru)**, a następnie wybierz rozmiar papieru.
5. Wybierz opcję **Orientation (Orientacja)** właściwą dla sposobu, w jaki dokument ma zostać wydrukowany.
6. Kliknij menu podręczne aplikacji, a następnie wybierz opcję **Print Settings (Ustawienia druku)**.  
Wyświetlone zostaną opcje **Print Settings (Ustawienia druku)**.
7. Kliknij menu podręczne **Media Type (Typ nośnika)**, a następnie wybierz żądany typ nośnika.

### WAŻNE

Aby uzyskać najlepszą jakość drukowania przy wybranych ustawieniach, należy zawsze ustawiać opcję **Media Type (Typ nośnika)** tak, by odpowiadała typowi załadowanego papieru.

8. W razie potrzeby zmień inne ustawienia drukarki.
9. Kliknij przycisk **Print (Drukuj)**.



### Powiązane informacje

- [Drukowanie z komputera \(Mac\)](#)

#### Powiązane tematy:

- [Sprawdzenie poziomu atramentu \(wskaźnik liczby stron\)](#)
- [Opcje wydruku \(Mac\)](#)

## Automatyczne drukowanie po obu stronach papieru (automatyczne drukowanie dwustronne) (Mac)

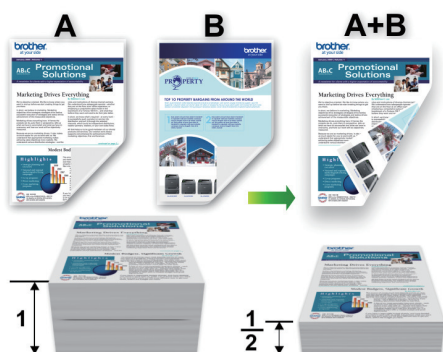

1. W aplikacji, takiej jak Apple TextEdit, kliknij menu **File (Plik)**, a następnie wybierz opcję **Print (Drukuj)**.
2. Wybierz **Brother XXX-XXXX** (gdzie XXXX jest nazwą używanego modelu).
3. Wybierz opcję **Orientation (Orientacja)** właściwą dla sposobu, w jaki dokument ma zostać wydrukowany.
4. Kliknij menu podręczne aplikacji, a następnie wybierz opcję **Layout (Układ)**.  
Wyświetlone zostaną opcje ustawienia **Layout (Układ)**.
5. W sekcji **Two-Sided (Druk dwustronny)** wybierz opcję **Short-Edge binding (Pobier. od krót. krawędzi)** lub **Long-Edge binding (Pobier. od dłuż. krawędzi)**.
6. W razie potrzeby zmień inne ustawienia drukarki.



W przypadku korzystania z tej opcji funkcja Bez obramowania jest niedostępna.

7. Kliknij przycisk **Print (Drukuj)**.



### Powiązane informacje

- [Drukowanie z komputera \(Mac\)](#)

#### Powiązane tematy:

- [Opcje wydruku \(Mac\)](#)

## Drukowanie więcej niż jednej strony na jednym arkuszu papieru (Wiele obok siebie) (Mac)



1. W aplikacji, takiej jak Apple TextEdit, kliknij menu **File (Plik)**, a następnie wybierz opcję **Print (Drukuj)**.
2. Wybierz **Brother XXX-XXXX** (gdzie XXXX jest nazwą używanego modelu).
3. Kliknij menu podręczne aplikacji, a następnie wybierz opcję **Layout (Układ)**.  
Wyświetlone zostaną opcje ustawienia **Layout (Układ)**.
4. Kliknij menu podręczne **Pages per Sheet (Liczba stron na arkuszu)**, a następnie zaznacz liczbę stron, które mają być wydrukowane na każdym arkuszu.
5. Wybierz opcję **Layout Direction (Układ — kierunek)**.
6. Kliknij menu podręczne **Border (Obramowanie)**, a następnie wybierz rodzaj linii obramowania.
7. W razie potrzeby zmień inne ustawienia drukarki.
8. Kliknij przycisk **Print (Drukuj)**.

### ✓ Powiązane informacje

- [Drukowanie z komputera \(Mac\)](#)

#### Powiązane tematy:

- [Opcje wydruku \(Mac\)](#)

## Bezpieczne drukowanie (Mac)

Użyj funkcji bezpiecznego drukowania, aby uniemożliwić drukowanie poufnych dokumentów, dopóki na panelu sterowania urządzenia nie zostanie wprowadzone hasło.

Zabezpieczone dane są usuwane z urządzenia po jego wyłączeniu.

1. W aplikacji, takiej jak Apple TextEdit, kliknij menu **File (Plik)**, a następnie wybierz opcję **Print (Drukuj)**.
2. Wybierz **Brother XXX-XXXX** (gdzie XXXX jest nazwą używanego modelu).
3. Kliknij menu podręczne aplikacji, a następnie wybierz opcję **Secure Print (Bezpieczne drukowanie)**. Wyświetlone zostaną opcje **Secure Print (Bezpieczne drukowanie)**.
4. Zaznacz pole wyboru **Secure Print (Bezpieczne drukowanie)**.
5. Wpisz nazwę użytkownika, nazwę zadania oraz czterocyfrowe hasło.
6. Kliknij przycisk **Print (Drukuj)**.
7. Na panelu sterowania urządzenia przesunij palcem w lewo lub w prawo lub naciśnij przycisk ◀ lub ▶, aby wyświetlić opcję [Druk bezpieczny], a następnie naciśnij przycisk [Druk bezpieczny].
8. Przesunij w dół lub w górę bądź naciśnij przycisk ▲ lub ▼, aby wyświetlić nazwy użytkowników, a następnie naciśnij swoją nazwę użytkownika.

Na wyświetlaczu LCD pojawi się lista zabezpieczonych zadań dla swojej nazwy.

9. Przeciągnij palcem w górę lub w dół, ewentualnie naciśnij przycisk ▲ lub ▼, aby wyświetlić zadanie drukowania, a następnie naciśnij je.
10. Wprowadź czterocyfrowe hasło, a następnie naciśnij przycisk [OK].
11. Wprowadź żądaną liczbę kopii.
12. Naciśnij [Uruchom].

Urządzenie wydrukuje dane.

Po wydrukowaniu zabezpieczonych danych zostaną one usunięte z pamięci urządzenia.



### Powiązane informacje

- [Drukowanie z komputera \(Mac\)](#)

## Drukowanie kolorowego dokumentu w skali szarości (Mac)

Tryb Skala szarości zapewnia szybsze przetwarzanie wydruku niż tryb kolorowy. Jeśli dokument zawiera elementy kolorowe, wybór trybu Skala szarości spowoduje, że dokument będzie drukowany w 256 odcieniach skali szarości.

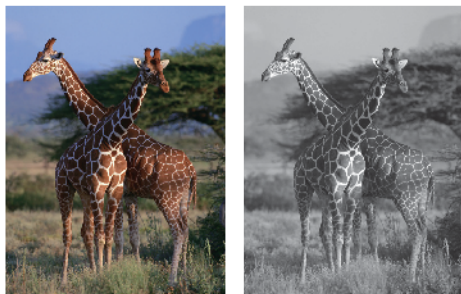

1. W aplikacji, takiej jak Apple TextEdit, kliknij menu **File (Plik)**, a następnie wybierz opcję **Print (Drukuj)**.
2. Wybierz **Brother XXX-XXXX** (gdzie XXXX jest nazwą używanego modelu).
3. Kliknij menu podręczne aplikacji, a następnie wybierz opcję **Print Settings (Ustawienia druku)**.  
Wyświetlone zostaną opcje **Print Settings (Ustawienia druku)**.
4. Kliknij menu podręczne **Color / Grayscale (Kolor / Odcienie szarości)**, a następnie wybierz opcję **Grayscale (Odcienie szarości)**.
5. W razie potrzeby zmień inne ustawienia drukarki.
6. Kliknij przycisk **Print (Drukuj)**.



### Powiązane informacje

- [Drukowanie z komputera \(Mac\)](#)

## Zapobieganie rozmazywaniu wydruków i zacięciom papieru (Mac)

Niektóre typy nośników druku mogą wymagać dłuższego czasu wysychania. Zmień ustawienia opcji **Reduce Smudge (Redukcja smug)** w przypadku problemów z rozmazującymi się wydrukami lub zacięciem papieru.

1. W aplikacji, takiej jak Apple TextEdit, kliknij menu **File (Plik)**, a następnie wybierz opcję **Print (Drukuj)**.
2. Wybierz **Brother XXX-XXXX** (gdzie XXXX jest nazwą używanego modelu).
3. Kliknij menu podręczne aplikacji, a następnie wybierz opcję **Print Settings (Ustawienia druku)**.  
Wyświetlone zostaną opcje **Print Settings (Ustawienia druku)**.
4. Kliknij listę ustawień druku **Advanced (Zaawansowane)**.
5. Kliknij menu **Reduce Smudge (Redukcja smug)**.
6. Wybierz jedną z następujących opcji:

Rodzaj nośnika	Opcja	Opis	
Plain Paper (Papier zwykły)	2-sided Printing (Druk obustronny) lub Simplex Printing (Drukowanie jednostronne)	Off (Wył.)	Wybierz ten tryb, aby drukować z normalną prędkością przy użyciu normalnej ilości atramentu.
		Low (Niskie)	Wybierz ten tryb, aby drukować z niższą prędkością przy użyciu normalnej ilości atramentu.
		High (Wysokie)	Wybierz ten tryb, aby drukować z prędkością taką samą, jak w trybie <b>Low (Niskie)</b> , jednakże przy użyciu mniejszej ilości atramentu.
Glossy Paper (Papier błyszczący)	Off (Wył.) / On (Wł.)	Wybierz opcję <b>Off (Wył.)</b> , aby drukować z normalną prędkością przy użyciu normalnej ilości atramentu.  Wybierz opcję <b>On (Wł.)</b> , aby drukować z niższą prędkością przy użyciu mniejszej ilości atramentu.	

7. W razie potrzeby zmień inne ustawienia drukarki.
8. Kliknij przycisk **Print (Drukuj)**.



### Powiązane informacje

- [Drukowanie z komputera \(Mac\)](#)

#### Powiązane tematy:

- [Problemy związane z obsługą papieru i drukowaniem](#)
- [Zmiana opcji ustawień drukowania w przypadku problemów z drukowaniem](#)



## Opcje wydruku (Mac)

- >> Ustawienia strony
- >> **Layout (Układ)**
- >> Paper Handling (Obsługa papieru)
- >> Print Settings (Ustawienia druku)
- >> Secure Print (Bezpieczne drukowanie)
- >> Color Settings (Ustawienia kolorów)

### Ustawienia strony

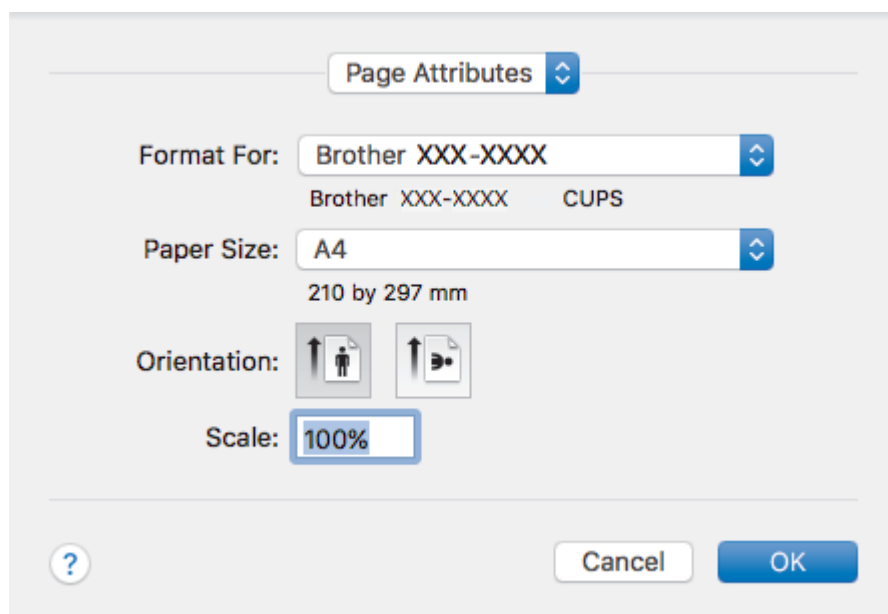

#### 1. Paper Size (Rozmiar papieru)

Wybierz żądany rozmiar papieru. Możesz wybrać spośród standardowych rozmiarów papieru lub utworzyć specjalny rozmiar papieru.

#### 2. Orientation (Orientacja)

Wybierz orientację (pionową lub poziomą) wydruku.

Jeżeli dana aplikacja zawiera podobne ustawienie, zalecamy ustawienie orientacji za pomocą aplikacji.

#### 3. Scale (Skala)

Wpisz wartość w polu, aby powiększyć lub zmniejszyć strony dokumentu w celu dopasowania ich do wybranego rozmiaru papieru.

## Layout (Układ)

Printer: Brother XXX-XXXX

Presets: Default Settings

Copies: 1  Two-Sided

Pages:  All  
 From: 1 to: 1

Paper Size: A4 210 by 297 mm

Orientation:

Layout

Pages per Sheet: 1

Layout Direction:

Border: None

Two-Sided: Off

Reverse page orientation  
 Flip horizontally

? PDF Hide Details Cancel Print

### 1. Pages per Sheet (Liczba stron na arkuszu)

Wybierz liczbę stron do wydrukowania na jednej kartce papieru.

### 2. Layout Direction (Układ — kierunek)

Wybierz kolejność stron podczas drukowania wielu stron na jednej kartce papieru.

### 3. Border (Obramowanie)

Wybierz rodzaj obramowania, który ma zostać użyty do drukowania wielu stron na jednej kartce papieru.

### 4. Two-Sided (Druk dwustronny)

Wybierz, czy chcesz drukować po obu stronach papieru.

### 5. Reverse Page Orientation (Odwróć orientację strony)

Wybierz tę opcję, aby obrócić drukowany obraz o 180 stopni.

### 6. Flip horizontally (Przerzucić w poziomie)

Wybierz tę opcję, aby odwrócić obraz drukowany na stronie w poziomie z lewej strony na prawą.

## Paper Handling (Obsługa papieru)

Printer: Brother XXX-XXXX

Presets: Default Settings

Copies: 1  Two-Sided

Pages:  All  
 From: 1 to: 1

Paper Size: A4 210 by 297 mm

Orientation:  Portrait  Landscape

Paper Handling

Collate pages

Pages to Print: All pages

Page Order: Automatic

Scale to fit paper size

Destination Paper Size: Suggested Paper: A4

Scale down only

? PDF Hide Details Cancel Print

### 1. Collate pages (Sortuj strony)

Wybierz tę opcję, aby wydrukować zestawy dokumentów wielostronicowych z oryginalną kolejnością stron. Po zaznaczeniu tej opcji zostanie wydrukowana jedna kompletna kopia dokumentu, a następnie kolejne, w zależności od wybranej liczby kopii. Jeżeli ta opcja nie zostanie wybrana, każda strona zostanie wydrukowana zgodnie z ustawioną liczbą kopii, a następnie zostanie wydrukowana kolejna strona dokumentu.

### 2. Pages to Print (Strony do drukowania)

Wybierz strony, które mają być wydrukowane (strony parzyste lub nieparzyste).

### 3. Page Order (Kolejność stron)

Wybierz kolejność stron.

### 4. Scale to fit paper size (Dopasuj do rozmiaru papieru)

Wybierz tę opcję, aby powiększyć lub zmniejszyć strony dokumentu w celu dopasowania ich do wybranego rozmiaru papieru.

### 5. Destination Paper Size (Docelowy rozmiar papieru)

Wybierz rozmiar papieru do drukowania.

### 6. Scale down only (Tylko skalowanie w dół)

Wybierz tę opcję, aby zmniejszyć strony dokumentu, jeżeli są za duże w stosunku do wybranego rozmiaru papieru. Po zaznaczeniu tej opcji, jeśli dokument będzie sformatowany dla rozmiaru papieru mniejszego niż używany, zostanie on wydrukowany w oryginalnym rozmiarze.

## Print Settings (Ustawienia druku)

Printer: Brother XXX-XXXX

Presets: Default Settings

Copies: 1  Two-Sided

Pages:  All  
 From: 1 to: 1

Paper Size: A4 210 by 297 mm

Orientation:  Portrait  Landscape

Print Settings

Media Type: Plain Paper  Slow Drying Paper

Print Quality: Normal

Color / Grayscale: Color

Paper Source: Auto Select

► Advanced

? PDF Hide Details Cancel Print

### 1. Media Type (Typ nośnika)

Wybierz żądany typ nośnika. Aby uzyskać najlepszy efekt drukowania, urządzenie automatycznie dostosowuje ustawienia drukowania do wybranego rodzaju nośnika.

### 2. Slow Drying Paper (Wolnoschnący)

Wybierz tę opcję w przypadku korzystania z typu papier zwykły, na którym atrament schnie powoli. Ta opcja może powodować lekkie rozmazanie tekstu.

### 3. Print Quality (Jakość druku)

Wybierz żądaną rozdzielczość druku. Ponieważ jakość i prędkość drukowania są powiązane, im wyższa jakość, tym więcej czasu zajmuje wydrukowanie dokumentu.

### 4. Color / Grayscale (Kolor / Odcienie szarości)

Wybierz drukowanie w kolorze lub w skali szarości. Prędkość drukowania jest wyższa w trybie skala szarości niż w trybie wydruku kolorowego. Jeżeli dokument zawiera kolory a został wybrany tryb skala szarości, dokument zostanie wydrukowany z wykorzystaniem 256 poziomów skali szarości.

### 5. Paper Source (Źródło papieru)

Wybierz ustawienie źródła papieru odpowiednio do warunków lub przeznaczenia wydruku.

### 6. Advanced (Zaawansowane)

#### Change Data Transfer Mode (Zmień tryb transferu danych)

Wybierz tryb transferu danych wydruku, aby poprawić jakość druku lub zmienić prędkość drukowania.

#### Reduce Uneven Lines (Redukcja nierównych linii)

Wybierz tę opcję, aby dostosować wyrównanie wydruku, gdy tekst wydruku jest rozmazany lub obrazy są niewyraźne.

#### Reduce Smudge (Redukcja smug)

Niektóre typy nośników druku mogą wymagać dłuższego czasu wysychania. Zmień ustawienia tej opcji w przypadku problemów z rozmazującymi się wydrukami lub zacięć papieru.

## Other Print Options (Inne opcje drukowania)

### Paper Thickness (Grubość papieru)

Wybierz odpowiednią grubość papieru.

### Bi-Directional Printing (Druk dwukierunkowy)

Wybierz tę opcję, aby zwiększyć prędkość drukowania. Po wybraniu tej opcji głowica drukująca drukuje w obu kierunkach. Po usunięciu zaznaczenia opcji głowica drukująca będzie drukowała tylko w jednym kierunku, co zapewni wyższą jakość wydruku, jednakże kosztem niższej prędkości drukowania.

Niekiedy ruch głowicy drukującej może zmieniać się w zależności od warunków środowiska. Może to być widoczne podczas drukowania pionowych linii, które nie są wyrównane. W przypadku wystąpienia takiego problemu należy wyłączyć funkcję Druk dwukierunkowy.

## Secure Print (Bezpieczne drukowanie)

Printer: Brother XXX-XXXX

Presets: Default Settings

Copies: 1  Two-Sided

Pages:  All  
 From: 1 to: 1

Paper Size: A4 210 by 297 mm

Orientation:

Secure Print

Secure Print

User Name : brother

Job Name : Untitled

Password :

? PDF Hide Details Cancel Print

### 1. Secure Print (Bezpieczne drukowanie)

Ta funkcja uniemożliwia drukowanie poufnych dokumentów, dopóki na panelu sterowania urządzenia nie zostanie wprowadzone hasło.

## Color Settings (Ustawienia kolorów)

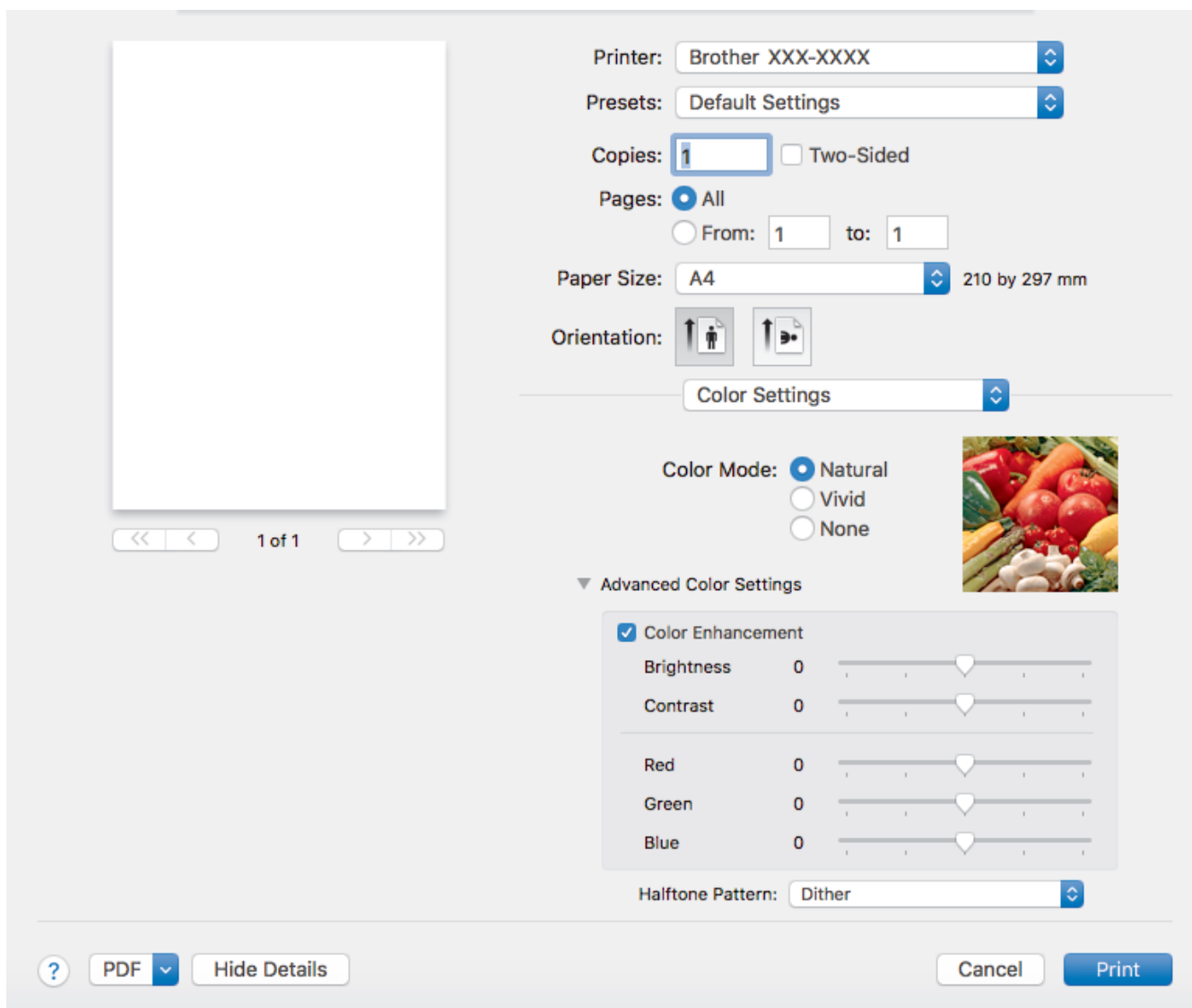



Printer: Brother XXX-XXXX

Presets: Default Settings

Copies: 1  Two-Sided

Pages:  All  
 From: 1 to: 1

Paper Size: A4 210 by 297 mm

Orientation:  

Color Settings

Color Mode:  Natural  
 Vivid  
 None

Advanced Color Settings

Color Enhancement

Brightness 0

Contrast 0

Red 0

Green 0

Blue 0

Halftone Pattern: Dither

1 of 1

PDF Hide Details Cancel Print

### 1. Color Mode (Tryb kolorów)

Wybierz tryb koloru zgodny z Twoimi preferencjami.

### 2. Advanced Color Settings (Zaawansowane ustawienia kolorów)

Kliknij, aby odkryć trójkąt umożliwiający wyświetlanie zaawansowanych ustawień koloru. Zaznacz pole wyboru poprawy kolorów, a następnie ustaw opcje przy użyciu suwaków. Proces ten może potrwać kilka minut w zależności od rozmiaru obrazu i parametrów używanego komputera.

## ✓ Powiązane informacje

- [Drukowanie z komputera \(Mac\)](#)

### Powiązane tematy:

- [Komunikaty dotyczące błędów i czynności konserwacyjnych](#)
- [Problemy związane z obsługą papieru i drukowaniem](#)
- [Drukowanie zdjęcia \(Mac\)](#)
- [Drukowanie dokumentu \(Mac\)](#)
- [Automatyczne drukowanie po obu stronach papieru \(automatyczne drukowanie dwustronne\) \(Mac\)](#)
- [Drukowanie więcej niż jednej strony na jednym arkuszu papieru \(Wiele obok siebie\) \(Mac\)](#)
- [Zmiana opcji ustawień drukowania w przypadku problemów z drukowaniem](#)

## **Drukowanie danych bezpośrednio z pamięci USB Flash**

- [Zgodne pamięci USB Flash](#)
- [Drukowanie zdjęć bezpośrednio z pamięci USB Flash](#)
- [Drukuj plik PDF bezpośrednio z napędu pamięci USB flash](#)

## Zgodne pamięci USB Flash

Urządzenie Brother jest wyposażone w gniazdo pozwalające korzystać z popularnych nośników pamięci.

### WAŻNE

Bezpośredni interfejs USB obsługuje wyłącznie pamięci USB Flash oraz aparaty cyfrowe wykorzystujące standard pamięci masowej USB. Inne urządzenia USB nie są obsługiwane.

Zgodne nośniki	
Nośnik pamięci USB Flash	

Kompatybilne napędy USB flash	
Klasa USB	Klasa pamięci masowej USB
Podklasa pamięci masowej USB	SCSI lub SFF-8070i
Protokół transferu	Tylko przesył masowy
Format <sup>1</sup>	FAT12/FAT16/FAT32/exFAT
Rozmiar sektora	Maks. 4096 bajtów
Szyfrowanie	Urządzenia szyfrowane nie są obsługiwane.

<sup>1</sup> Format NTFS nie jest obsługiwany.

### ✓ Powiązane informacje

- [Drukowanie danych bezpośrednio z pamięci USB Flash](#)
- [Zapisanie skanowanych danych do pamięci USB Flash](#)



## **Drukowanie zdjęć bezpośrednio z pamięci USB Flash**

Nawet jeśli urządzenie *nie* jest podłączone do komputera, można drukować zdjęcia bezpośrednio z pamięci USB Flash, a także skanować dokumenty i zapisywać je bezpośrednio w pamięci USB Flash.

- [Ważne informacje dotyczące drukowania zdjęć](#)
- [Drukowanie zdjęć z pamięci USB Flash podłączonej do urządzenia Brother](#)

## Ważne informacje dotyczące drukowania zdjęć

Urządzenie zostało zaprojektowane tak, aby było zgodne z plikami obrazów pochodzącymi z nowoczesnych aparatów cyfrowych i pamięci USB Flash. Aby uniknąć błędów, należy zapoznać się z następującymi punktami:

- Plik musi mieć rozszerzenie .JPG (inne rozszerzenia, takie jak .JPEG, .TIF, .GIF itp. nie będą rozpoznane).
- Bezpośrednie drukowanie zdjęć musi być wykonywane niezależnie od operacji drukowania zdjęć przy użyciu komputera. (Działanie równoczesne nie jest możliwe).
- Urządzenie umożliwia odczyt do 999 plików<sup>1</sup> w pamięci USB Flash.

Zwróć uwagę:

- Podczas drukowania indeksu lub obrazu urządzenie drukuje wszystkie prawidłowe obrazy, nawet jeśli część z nich jest uszkodzona. Obrazy uszkodzone nie będą drukowane.
- Urządzenie obsługuje pamięci USB Flash, które zostały sformatowane przy użyciu systemu Windows.



### Powiązane informacje

- [Drukowanie zdjęć bezpośrednio z pamięci USB Flash](#)

<sup>1</sup> Folder w pamięci USB Flash jest także uwzględniany.

## **Drukowanie zdjęć z pamięci USB Flash podłączonej do urządzenia Brother**

- Podgląd oraz drukowanie zdjęć z pamięci USB flash
- Drukowanie strony indeksu (miniatur) z pamięci USB Flash
- Drukowanie zdjęć według numeru obrazu
- Drukowanie zdjęć z automatycznym przycinaniem
- Drukowanie zdjęć bez obramowania z pamięci USB flash
- Drukowanie daty z danych zdjęcia
- Ustawienia drukowania zdjęć

## Podgląd oraz drukowanie zdjęć z pamięci USB flash

Przed wydrukowaniem zdjęć można je wyświetlić na ekranie LCD. Urządzenie umożliwia drukowanie obrazów zapisanych w pamięci USB flash.

- Jeśli pliki zdjęć są duże, ich wyświetlanie może być opóźnione.

1. Umieść pamięć USB flash w gnieździe USB.

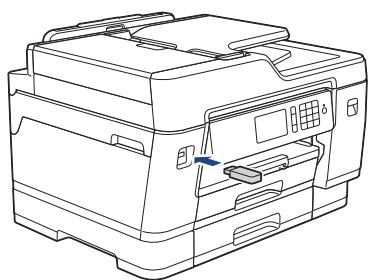

2. Naciśnij [Wydruk JPEG] > [Wybierz pliki].
3. Przeciągnij palcem w lewo lub w prawo, ewentualnie naciśnij przycisk ◀ lub ▶, aby wyświetlić zdjęcie, które ma zostać wydrukowane, a następnie naciśnij je.



Aby wydrukować wszystkie zdjęcia, naciśnij [Druk.wsz.], a następnie naciśnij [Tak], aby potwierdzić.

4. Wprowadź liczbę kopii w jeden z następujących sposobów:
  - Naciśnij przycisk [-] lub [+] na ekranie dotykowym.
  - Naciśnij przycisk × 01, aby wyświetlić klawiaturę na ekranie dotykowym, a następnie przy użyciu klawiatury na ekranie dotykowym wprowadź liczbę kopii. Naciśnij [OK].
  - Wprowadź liczbę kopii za pomocą klawiatury telefonicznej.
5. Naciśnij przycisk [OK].
6. Powtarzaj trzy ostatnie kroki aż do momentu wybrania wszystkich zdjęć, które mają zostać wydrukowane.
7. Naciśnij przycisk [OK].
8. Przejrzyj i zatwierdź wyświetloną listę opcji.
9. Aby zmienić ustawienia drukowania, naciśnij przycisk [Ust. druk.].  
Po zakończeniu naciśnij [OK].
10. Naciśnij [Uruchom].



### Powiązane informacje

- [Drukowanie zdjęć z pamięci USB Flash podłączonej do urządzenia Brother](#)

#### Powiązane tematy:

- [Ustawienia drukowania zdjęć](#)

## Drukowanie strony indeksu (miniatur) z pamięci USB Flash

Wydrukowanie strony indeksu pozwala przejrzeć miniatury wszystkich zdjęć w pamięci USB Flash.



- Urządzenie przypisuje numery do obrazów (np. nr 1, nr 2, nr 3 itp.).  
Urządzenie nie rozpoznaje innych numerów ani nazw plików używanych przez aparat cyfrowy lub komputer do identyfikacji zdjęć.
- Tylko pliki o nazwie zawierającej nie więcej niż 20 znaków zostaną prawidłowo wydrukowane na arkuszu indeksu.
- Nazwy plików zawierające inne znaki niż alfanumeryczne mogą nie być drukowane prawidłowo, jednakże znaki te nie mają wpływu na ustawienia drukowania zdjęć.

1. Umieść pamięć USB flash w gnieździe USB.
2. Naciśnij [Wydruk JPEG] > [Druk indeksu].
3. Naciśnij przycisk [Drukuj str. z indeksem].
4. Aby zmienić ustawienia druku, naciśnij przycisk [Ust. druk.].  
Po zakończeniu naciśnij przycisk [OK].

Opcja	Opis
Typ papieru	Wybór typu papieru.
Rozm. papieru	Wybór rozmiaru papieru.

5. Naciśnij [Uruchom].



### Powiązane informacje

- [Drukowanie zdjęć z pamięci USB Flash podłączonej do urządzenia Brother](#)

#### Powiązane tematy:

- [Drukowanie zdjęć według numeru obrazu](#)

## Drukowanie zdjęć według numeru obrazu

Przed wydrukowaniem danego obrazu należy wydrukować stronę indeksu (miniatur), aby sprawdzić numer obrazu.

1. Umieść pamięć USB flash w gnieździe USB.
2. Naciśnij [Wydruk JPEG] > [Druk indeksu].
3. Naciśnij przycisk [Wydrukuj zdjęcia, używając nrn indeksu.].
4. Przy użyciu strony indeksu wprowadź numery obrazów, które mają zostać wydrukowane. Po wybraniu numerów obrazów naciśnij [OK].



- Można wprowadzić wiele numerów jednocześnie, używając przecinka lub myślnika. Aby na przykład wydrukować obrazy o numerach 1, 3 i 6, wprowadź cyfry **1, 3, 6**. Aby wydrukować zakres stron, użyj myślnika. Na przykład wprowadź zakres **1-5**, aby wydrukować obrazy o numerach od 1 do 5.
- Maksymalnie można wprowadzić 12 znaków (łącznie z przecinkami i myślnikami) dla numerów obrazów, które mają być wydrukowane.

5. Wprowadź liczbę kopii w jeden z następujących sposobów:
  - Naciśnij przycisk [-] lub [+] na ekranie dotykowym.
  - Naciśnij przycisk × **01**, aby wyświetlić klawiaturę na ekranie dotykowym, a następnie przy użyciu klawiatury na ekranie dotykowym wprowadź liczbę kopii. Naciśnij [OK].
  - Wprowadź liczbę kopii za pomocą klawiatury telefonicznej.
6. Aby zmienić ustawienia drukowania, naciśnij przycisk [Ust. druk.].  
Po zakończeniu naciśnij [OK].
7. Naciśnij [Uruchom].



### Powiązane informacje

- [Drukowanie zdjęć z pamięci USB Flash podłączonej do urządzenia Brother](#)

#### Powiązane tematy:

- [Drukowanie strony indeksu \(miniatur\) z pamięci USB Flash](#)
- [Ustawienia drukowania zdjęć](#)

## Drukowanie zdjęć z automatycznym przycinaniem

Jeśli fotografia jest zbyt długa lub szeroka, część obrazu zostanie przycięta, aby zmieścić się na przestrzeni układu.

- Funkcja ta jest domyślnie włączona. Aby wydrukować cały obraz, należy wyłączyć to ustawienie.
- Jeśli ustawienie [Kadrowanie] jest wyłączone, należy wyłączyć także ustawienie [Bez brzegu].

### Przycinanie: Wł.

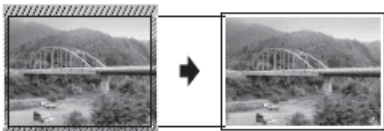

### Przycinanie: Wył.



1. Umieść pamięć USB flash w gnieździe USB.
2. Naciśnij [Wydruk JPEG] > [Wybierz pliki].
3. Przeciągnij palcem w lewo lub w prawo, ewentualnie naciśnij przycisk ◀ lub ▶, aby wyświetlić poszczególne zdjęcia. Po wyświetleniu żadanego zdjęcia naciśnij je, a następnie naciśnij przycisk [OK].
4. Naciśnij przycisk [OK].
5. Naciśnij przycisk [Ust. druk.] > [Kadrowanie].
6. Naciśnij przycisk [Wł.] (lub [Wył.]).
7. Po zakończeniu naciśnij przycisk ↶ lub [OK]. Naciśnij przycisk [Uruchom].



### Powiązane informacje

- [Drukowanie zdjęć z pamięci USB Flash podłączonej do urządzenia Brother](#)

#### Powiązane tematy:

- [Inne problemy](#)

## Drukowanie zdjęć bez obramowania z pamięci USB flash

Ta funkcja rozszerza obszar druku na brzegi papieru. Czas drukowania będzie dłuższy.

1. Umieść pamięć USB flash w gnieździe USB.
2. Naciśnij [Wydruk JPEG] > [Wybierz pliki].
3. Przeciągnij palcem w lewo lub w prawo, ewentualnie naciśnij przycisk ◀ lub ▶, aby wyświetlić poszczególne zdjęcia. Po wyświetleniu żadanego zdjęcia naciśnij je, a następnie naciśnij przycisk [OK].
4. Naciśnij przycisk [OK].
5. Naciśnij przycisk [Ust. druk.] > [Bez brzegu].
6. Naciśnij przycisk [Wł.] (lub [Wył.]).
7. Po zakończeniu naciśnij przycisk  lub [OK]. Naciśnij przycisk [Uruchom].



### Powiązane informacje

- [Drukowanie zdjęć z pamięci USB Flash podłączonej do urządzenia Brother](#)

#### Powiązane tematy:

- [Inne problemy](#)



## Drukowanie daty z danych zdjęcia

Urządzenie umożliwia wydrukowanie daty, jeśli znajduje się ona w informacjach zdjęcia. Data jest drukowana w prawym dolnym rogu zdjęcia. Aby można było użyć tego ustawienia, zdjęcie musi zawierać datę.

1. Umieść pamięć USB flash w gnieździe USB.
2. Naciśnij [Wydruk JPEG] > [Wybierz pliki].
3. Przeciągnij palcem w lewo lub w prawo, ewentualnie naciśnij przycisk ◀ lub ▶, aby wyświetlić poszczególne zdjęcia. Po wyświetleniu żadanego zdjęcia naciśnij je, a następnie naciśnij przycisk [OK].
4. Naciśnij przycisk [OK].
5. Naciśnij przycisk [Ust. druk.] > [Wydruk daty].
6. Naciśnij przycisk [Wł.] (lub [Wył.]).
7. Po zakończeniu naciśnij przycisk  lub [OK]. Naciśnij przycisk [Uruchom].



### Powiązane informacje

- [Drukowanie zdjęć z pamięci USB Flash podłączonej do urządzenia Brother](#)

## Ustawienia drukowania zdjęć

Naciśnij przycisk [Ust. druk.], aby wyświetlić ustawienia przedstawione w tabeli.

Opcja	Opis
Jakość druku	Wybór rozdzielczości druku dla danego typu dokumentu. Jeśli wybrano opcję Pap. inkjet w ustawieniu Typ papieru, można wybrać jedynie opcję Wysoka.
Typ papieru	Wybór typu papieru.
Rozm.papieru	Wybór rozmiaru papieru.
Wybierz tacę	Wybór tacy.
Układ wydruku	Wybór układu wydruku.
Jasność	Dostosowanie jasności.
Kontrast	Dostosowanie kontrastu. Zwiększenie kontrastu powoduje zwiększenie wrażenia ostrości i ożywia kolory obrazu.
Kadrowanie	Przycięcie obrazu dookoła brzegu w celu dopasowania go do rozmiaru papieru i rozmiaru wydruku. Aby drukować całe obrazy lub zapobiec niepożądanemu przycięciu zdjęcia, należy wyłączyć tę funkcję.
Bez brzegu	Rozszerzenie obszaru druku w celu dopasowania do krawędzi papieru.
Wydruk daty	Wydruk daty na zdjęciach.
Nowe ustawienia	Najczęściej używane ustawienia drukowania można zapisać, ustawiając je jako domyślne.
Reset urząd.	Przywrócenie zmienionych ustawień drukowania do wartości fabrycznych.



### Powiązane informacje

- [Drukowanie zdjęć z pamięci USB Flash podłączonej do urządzenia Brother](#)

#### Powiązane tematy:

- [Podgląd oraz drukowanie zdjęć z pamięci USB flash](#)
- [Drukowanie zdjęć według numeru obrazu](#)

## Drukuj plik PDF bezpośrednio z napędu pamięci USB flash

Można wydrukować plik PDF bezpośrednio z pamięci USB flash.



Nie można drukować plików PDF o rozmiarach 2 GB lub większych.

### WAŻNE

W celu uniknięcia uszkodzenia urządzenia NIE podłączaj do bezpośredniego interfejsu USB drukarki urządzeń innych niż napędy pamięci USB flash.

1. Umieść pamięć USB flash w gnieździe USB.

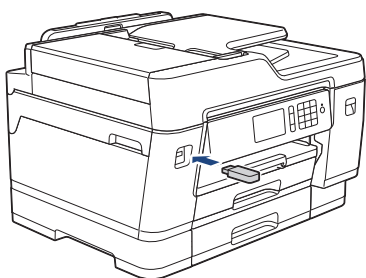

2. Naciśnij [Wydruk PDF].



Jeżeli urządzenie ma włączoną funkcję Secure Function Lock (Blokada funkcji), użycie funkcji Druk bezpośredni może nie być możliwe.

3. Przeciągnij palcem w górę lub w dół, ewentualnie naciśnij przycisk ▲ lub ▼, aby wyświetlić plik PDF, który ma zostać wydrukowany, a następnie naciśnij go.
4. Wprowadź liczbę kopii w jeden z następujących sposobów:
  - Naciśnij przycisk [-] lub [+] na ekranie dotykowym.
  - Naciśnij przycisk  $\times 001$ , aby wyświetlić klawiaturę na ekranie dotykowym, a następnie przy użyciu klawiatury na ekranie dotykowym wprowadź liczbę kopii. Naciśnij [OK].
  - Wprowadź liczbę kopii za pomocą klawiatury telefonicznej.
5. Sprawdź i zatwierdź wyświetloną listę opcji.
6. Aby zmienić ustawienia drukowania, naciśnij przycisk [Ust. druk.].

Po zakończeniu naciśnij [OK].

Opcja	Opis
Jakość druku	Wybór rozdzielczości druku dla danego typu dokumentu.
Rozm.papieru	Wybór rozmiaru papieru.
Wybierz tacę	Wybór tacy.
Wielostronicowy	Ustaw tę opcję, aby wydrukować wiele stron na jednej kartce papieru lub wydrukować jedną stronę dokumentu na wielu kartkach.
Obustronne	Wybierz rodzaj bindowania 2-stronnego.
Scal	Włącz tę opcję, aby wydrukować zestawy dokumentów wielostronicowych z oryginalną kolejnością stron.

---

Opcja	Opis
Opcja PDF	Wybierz tę opcję, aby wydrukować plik PDF ze znacznikami lub sygnaturami.

---

7. Naciśnij przycisk [Uruch.Mono] lub [Uruch.Kolor].

## WAŻNE

NIE odłączaj napędu pamięci USB flash od bezpośredniego interfejsu USB urządzenia w trakcie drukowania.

---



### Powiązane informacje

- [Drukowanie danych bezpośrednio z pamięci USB Flash](#)
-

## **Skanowanie**





- [Skanowanie przy użyciu przycisku skanowania urządzenia Brother](#)
- [Skanowanie z komputera \(Windows\)](#)
- [Skanowanie z komputera \(Mac\)](#)
- [Konfiguracja ustawień skanowania za pomocą funkcji Zarządzanie przez Internet](#)

## Skanowanie przy użyciu przycisku skanowania urządzenia Brother

- Skanowanie wielostronicowych dokumentów o rozmiarze Letter lub A4
- Skanowanie zdjęć i grafiki
- Zapisywanie skanowanych danych do folderu w postaci pliku PDF
- Zapisanie skanowanych danych do pamięci USB Flash
- Skanowanie wielu wizytówek i zdjęć (automatyczne przycinanie)
- Skanowanie do edytowalnego pliku tekstowego przy użyciu OCR
- Skanowanie do załącznika wiadomości e-mail
- Przesyłanie skanowanych danych na serwer E-mail
- Skanuj do FTP
- Skanowanie do SSH FTP (SFTP)
- Skanowanie do sieci (Windows)
- Skanuj do SharePoint
- Usługi sieci Web dla skanowania w sieci (Windows 7, Windows 8 oraz Windows 10)
- Zmiana ustawień przycisku skanowania z aplikacji ControlCenter4 (Windows)
- Zmianianie ustawień przycisku skanowania z aplikacji Brother iPrint&Scan (Mac)

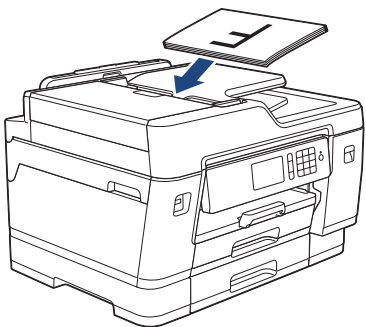
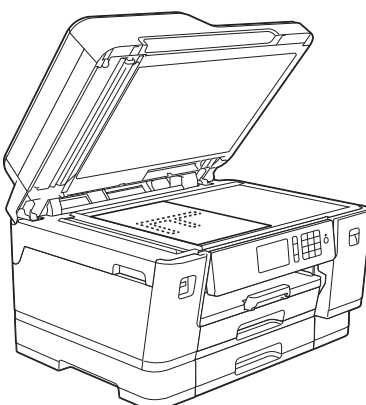
## Skanowanie wielostronicowych dokumentów o rozmiarze Letter lub A4

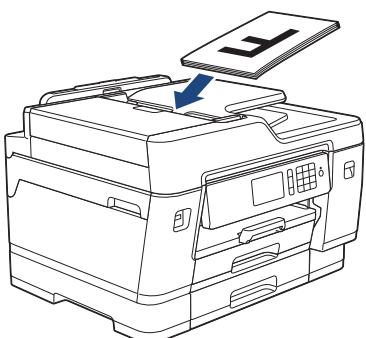
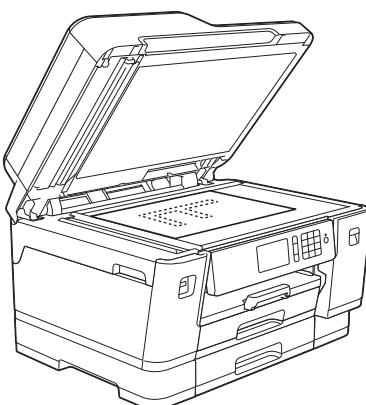
Podczas skanowania wielostronicowych dokumentów o rozmiarze A4 lub Letter umieść krótszą krawędź u góry w przypadku dokumentów pionowych i dłuższą krawędź u góry w przypadku dokumentów poziomych.

Orientacja dokumentu	Wynik skanowania
<p>Najpierw dłuższa krawędź</p> <p>Podajnik ADF</p>  <p>Szyba skanera</p> 	
<p>Najpierw krótsza krawędź</p> <p>Podajnik ADF</p>  <p>Szyba skanera</p> 	

### ✓ Powiązane informacje



- [Skanowanie przy użyciu przycisku skanowania urządzenia Brother](#)

## Skanowanie zdjęć i grafiki

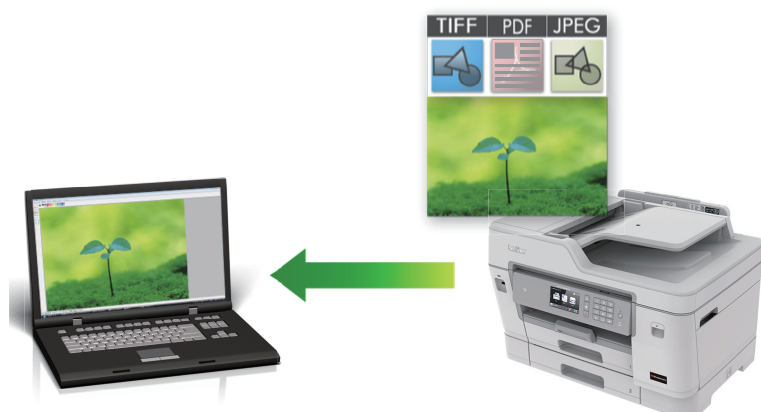
Wyślij zeskanowane zdjęcia lub grafikę bezpośrednio do komputera.



Użyj przycisku skanowania na urządzeniu, aby wprowadzić tymczasowe zmiany w ustawieniach skanowania. Aby wprowadzić stałe zmiany, użyj oprogramowania ControlCenter4 (Windows) lub Brother iPrint&Scan (Mac).

1. Włóż dokument.
2. Naciśnij  [Skanuj].
3. Przeciągnij palcem w lewo lub w prawo, ewentualnie naciśnij przycisk ◀ lub ▶, aby wyświetlić  [do komputera].  
Ikona zostanie przesunięta na środek ekranu dotykowego i będzie podświetlona na niebiesko.
4. Naciśnij  [do komputera].
5. Naciśnij [do obrazu].
6. Jeśli urządzenie jest podłączone do sieci, przeciągnij palcem w górę lub w dół, ewentualnie naciśnij przycisk ▲ lub ▼, aby wyświetlić komputer, do którego mają być wysłane dane, a następnie naciśnij nazwę komputera.



Jeśli na wyświetlaczu LCD pojawi się monit o numer PIN, za pomocą wyświetlacza LCD wprowadź czterocyfrowy numer PIN dla komputera, a następnie naciśnij przycisk [OK].

7. Wykonaj jedną z następujących czynności:
  - Aby zmienić ustawienia, naciśnij [Opcje] lub [Ustaw urządz.].
  - Naciśnij przycisk [Uruchom], aby rozpocząć skanowanie bez zmiany dodatkowych ustawień.  
Urządzenie rozpocznie skanowanie. W przypadku korzystania z szyby skanera urządzenia postępuj zgodnie z instrukcjami na wyświetlaczu LCD, aby ukończyć zadanie skanowania.



Aby można było używać ustawienia [Opcje] lub [Ustaw urządz.], do urządzenia należy podłączyć komputer z zainstalowanym oprogramowaniem ControlCenter4 (Windows) lub Brother iPrint&Scan (Mac).

8. Aby skanować obie strony dokumentu, naciśnij [Skan. 2-stronne], a następnie wybierz typ dokumentu.

### Opcja

Skan. 2-str.: Długa krawędź

### Opis

Skanowanie dokumentu w taki sposób, aby kolejne strony można było czytać przez złożenie wzdłuż dłuższej krawędzi.

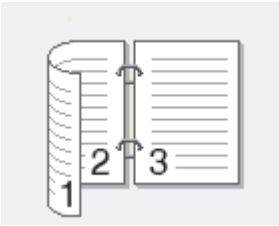
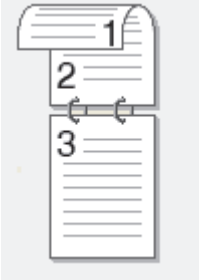

Opcja	Opis
	
Skan. 2-str.: Krótka krawędź	Skanowanie dokumentu w taki sposób, aby kolejne strony można było czytać przez złożenie wzdłuż krótszej krawędzi.
	

9. Wybierz ustawienia skanowania do zmiany, a następnie naciśnij przycisk [OK].

Opcja	Opis
Typ skanowania	Wybór typu skanowania dokumentu.
Rozdzielczość	Wybór rozdzielczości skanowania dokumentu.
Typ pliku	Wybór formatu pliku dokumentu.
Rozm. dokumentu	Wybierz rozmiar dokumentu.
Jasność	Wybierz poziom jasności.
Kontrast	Wybierz poziom kontrastu.
Auto. prost. ADF (Dostępne tylko w przypadku niektórych modeli)	Popraw przekrzywione dokumenty, jeśli są one skanowane przy użyciu podajnika ADF.
Pomiń puste strony (Dostępne tylko w przypadku niektórych modeli)	Jeśli opcja jest włączona, puste strony będą pomijane.
Usuń kolor tła	Zmiana ilości koloru tła, który jest usuwany.



- Aby zapisać ustawienia jako skrót, naciśnij [Zapisz jako skrót]. Zostanie wyświetlony monit, czy skrót ma zostać zmieniony na skrót dostępny za jednym dotknięciem. Postępuj zgodnie z instrukcjami wyświetlanymi na ekranie LCD.

10. Naciśnij przycisk [Uruchom].

Urządzenie rozpocznie skanowanie. W przypadku korzystania z szyby skanera urządzenia postępuj zgodnie z instrukcjami na wyświetlaczu LCD, aby ukończyć zadanie skanowania.



### Powiązane informacje



- [Skanowanie przy użyciu przycisku skanowania urządzenia Brother](#)

## Zapisywanie skanowanych danych do folderu w postaci pliku PDF

Skanuj dokumenty i zapisuj je w folderze na komputerze jako pliki PDF.



Użyj przycisku skanowania na urządzeniu, aby wprowadzić tymczasowe zmiany w ustawieniach skanowania. Aby wprowadzić stałe zmiany, użyj oprogramowania ControlCenter4 (Windows) lub Brother iPrint&Scan (Mac).

1. Włóż dokument.
2. Naciśnij  [Skanuj].
3. Przeciągnij palcem w lewo lub w prawo, ewentualnie naciśnij przycisk ◀ lub ▶, aby wyświetlić  [do komputera].  
Ikona zostanie przesunięta na środek ekranu dotykowego i będzie podświetlona na niebiesko.
4. Naciśnij  [do komputera].
5. Naciśnij [do pliku].
6. Jeśli urządzenie jest podłączone do sieci, przeciągnij palcem w górę lub w dół, ewentualnie naciśnij przycisk ▲ lub ▼, aby wyświetlić komputer, do którego mają być wysłane dane, a następnie naciśnij nazwę komputera.



Jeśli na wyświetlaczu LCD pojawi się monit o numer PIN, za pomocą wyświetlacza LCD wprowadź czterocyfrowy numer PIN dla komputera, a następnie naciśnij przycisk [OK].

7. Wykonaj jedną z następujących czynności:
  - Aby zmienić ustawienia, naciśnij [Opcje] lub [Ustaw urządz.].
  - Naciśnij przycisk [Uruchom], aby rozpocząć skanowanie bez zmiany dodatkowych ustawień.  
Urządzenie rozpocznie skanowanie. W przypadku korzystania z szyby skanera urządzenia postępuj zgodnie z instrukcjami na wyświetlaczu LCD, aby ukończyć zadanie skanowania.
8. Aby skanować obie strony dokumentu, naciśnij [Skan. 2-stronne], a następnie wybierz typ dokumentu.



Aby można było używać ustawienia [Opcje] lub [Ustaw urządz.], do urządzenia należy podłączyć komputer z zainstalowanym oprogramowaniem ControlCenter4 (Windows) lub Brother iPrint&Scan (Mac).

Opcja	Opis
Skan. 2-str.: Długa krawędź	Skanowanie dokumentu w taki sposób, aby kolejne strony można było czytać przez złożenie wzdłuż dłuższej krawędzi.

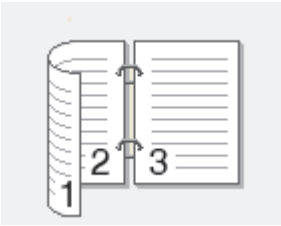
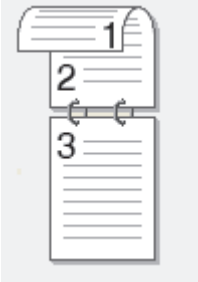
Opcja	Opis
	
Skan. 2-str.: Krótka krawędź	Skanowanie dokumentu w taki sposób, aby kolejne strony można było czytać przez złożenie wzdłuż krótszej krawędzi.
	

9. Wybierz ustawienia skanowania do zmiany, a następnie naciśnij przycisk [OK].

Opcja	Opis
Typ skanowania	Wybór typu skanowania dokumentu.
Rozdzielczość	Wybór rozdzielczości skanowania dokumentu.
Typ pliku	Wybór formatu pliku dokumentu.
Rozm. dokumentu	Wybierz rozmiar dokumentu.
Jasność	Wybierz poziom jasności.
Kontrast	Wybierz poziom kontrastu.
Auto. prost. ADF (Dostępne tylko w przypadku niektórych modeli)	Popraw przekrzywione dokumenty, jeśli są one skanowane przy użyciu podajnika ADF.
Pomiń puste strony (Dostępne tylko w przypadku niektórych modeli)	Jeśli opcja jest włączona, puste strony będą pomijane.
Usuń kolor tła	Zmiana ilości koloru tła, który jest usuwany.



- Aby zapisać ustawienia jako skrót, naciśnij [Zapisz jako skrót]. Zostanie wyświetlony monit, czy skrót ma zostać zmieniony na skrót dostępny za jednym dotknięciem. Postępuj zgodnie z instrukcjami wyświetlanymi na ekranie LCD.

10. Naciśnij przycisk [Uruchom].

Urządzenie rozpocznie skanowanie. W przypadku korzystania z szyby skanera urządzenia postępuj zgodnie z instrukcjami na wyświetlaczu LCD, aby ukończyć zadanie skanowania.



### Powiązane informacje

- [Skanowanie przy użyciu przycisku skanowania urządzenia Brother](#)

## Zapisanie skanowanych danych do pamięci USB Flash

Skanowanie dokumentów i zapisywanie ich bezpośrednio w pamięci USB Flash bez potrzeby korzystania z komputera.

1. Włóż dokument.
2. Podłącz gniazdo pamięci USB flash do urządzenia.  
Wskazanie na wyświetlaczu LCD automatycznie się zmieni.
3. Naciśnij przycisk [Skan do karty].
4. Wykonaj jedną z następujących czynności:
  - Aby zmienić ustawienia, naciśnij przycisk [Opcje], a następnie przejdź do kolejnego kroku.



- Aby wybrać własne ustawienia domyślne: po wprowadzeniu zmian do ustawień naciśnij opcję [Nowe ustawienia], a następnie naciśnij przycisk [Tak].
- Aby przywrócić ustawienia fabryczne, naciśnij przycisk [Reset urządz.], a następnie naciśnij przycisk [Tak].

- Naciśnij przycisk [Uruchom], aby rozpocząć skanowanie bez zmiany dodatkowych ustawień.  
Urządzenie rozpocznie skanowanie. W przypadku korzystania z szyby skanera urządzenia postępuj zgodnie z instrukcjami na wyświetlaczu LCD, aby ukończyć zadanie skanowania.
5. Aby skanować obie strony dokumentu, naciśnij [Skan. 2-stronne], a następnie wybierz typ dokumentu.

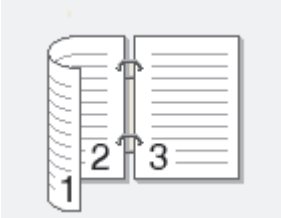
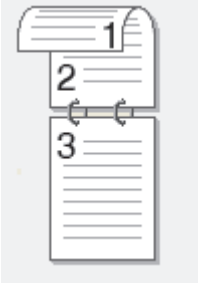
Opcja	Opis
Skan. 2-str.: Długa krawędź	Skanowanie dokumentu w taki sposób, aby kolejne strony można było czytać przez złożenie wzdłuż dłuższej krawędzi. 
Skan. 2-str.: Krótka krawędź	Skanowanie dokumentu w taki sposób, aby kolejne strony można było czytać przez złożenie wzdłuż krótszej krawędzi. 

6. Wybierz ustawienia skanowania do zmiany, a następnie naciśnij przycisk [OK].

Opcja	Opis
Typ skanowania	Wybór typu skanowania dokumentu.
Rozdzielczość	Wybór rozdzielczości skanowania dokumentu.
Typ pliku	Wybór formatu pliku dokumentu.

Opcja	Opis
Rozm. dokumentu	Wybierz rozmiar dokumentu.
Skanuj długi arkusz (ADF) (Dostępne tylko w przypadku niektórych modeli)	Skanowanie długich dokumentów przy użyciu podajnika ADF.
Nazwa pliku	Zmiana nazwy pliku.
Styl nazwy pliku	Wybierz kolejność pojawiania się daty, numeru licznika i innych pozycji w nazwach plików.
Jasność	Wybierz poziom jasności.
Kontrast	Wybierz poziom kontrastu.
Autom.przycin. (Dostępne tylko w przypadku niektórych modeli)	Skanowanie jednocześnie wielu dokumentów umieszczonych na szybie skanera do pamięci USB flash. Urządzenie zeskanuje każdy dokument i utworzy oddzielne pliki lub jeden plik wielostronicowy.
Auto. prost. ADF (Dostępne tylko w przypadku niektórych modeli)	Popraw przekrzywione dokumenty, jeśli są one skanowane przy użyciu podajnika ADF.
Pomiń puste strony (Dostępne tylko w przypadku niektórych modeli)	Jeśli opcja jest włączona, puste strony będą pomijane.
Czułość pomij. pustych stron (Dostępne tylko w przypadku niektórych modeli)	Wybierz poziom czułości wykrywania pustych stron w zeskanowanych danych. Im wyższa czułość, tym łatwiej urządzenie będzie wykrywać puste strony.
Usuń kolor tła	Zmiana ilości koloru tła, który jest usuwany.



- Aby zapisać ustawienia jako skrót, naciśnij [Zapisz jako skrót]. Zostanie wyświetlony monit, czy skrót ma zostać zmieniony na skrót dostępny za jednym dotknięciem. Postępuj zgodnie z instrukcjami wyświetlanymi na ekranie LCD.

- Naciśnij przycisk [Uruchom].
- W przypadku korzystania z szyby skanera umieść następną stronę, a następnie naciśnij [Kontynuuj]. Jeśli nie ma więcej stron do skanowania, naciśnij przycisk [Zakończ]. Po zakończeniu skanowania przed wyciągnięciem napędu USB flash z urządzenia upewnij się, że wybrano opcję [Zakończ].

## WAŻNE

Podczas odczytywania danych na wyświetlaczu LCD pojawia się komunikat. NIE odłączaj przewodu zasilającego ani NIE wyciągaj napędu USB flash z urządzenia podczas odczytu danych. Może dojść do utraty danych lub uszkodzenia napędu USB flash.



## Powiązane informacje

- Skanowanie przy użyciu przycisku skanowania urządzenia Brother
  - Zgodne pamięci USB Flash

## Zgodne pamięci USB Flash

Urządzenie Brother jest wyposażone w gniazdo pozwalające korzystać z popularnych nośników pamięci.

### WAŻNE

Bezpośredni interfejs USB obsługuje wyłącznie pamięci USB Flash oraz aparaty cyfrowe wykorzystujące standard pamięci masowej USB. Inne urządzenia USB nie są obsługiwane.

Zgodne nośniki	
Nośnik pamięci USB Flash	

Kompatybilne napędy USB flash	
Klasa USB	Klasa pamięci masowej USB
Podklasa pamięci masowej USB	SCSI lub SFF-8070i
Protokół transferu	Tylko przesył masowy
Format <sup>1</sup>	FAT12/FAT16/FAT32/exFAT
Rozmiar sektora	Maks. 4096 bajtów
Szyfrowanie	Urządzenia szyfrowane nie są obsługiwane.

<sup>1</sup> Format NTFS nie jest obsługiwany.



### Powiązane informacje

- [Drukowanie danych bezpośrednio z pamięci USB Flash](#)
- [Zapisanie skanowanych danych do pamięci USB Flash](#)

## Skanowanie wielu wizytówek i zdjęć (automatyczne przycinanie)

Istnieje możliwość równoczesnego skanowania kilku dokumentów umieszczonych na szybie skanera. Urządzenie zeskanuje każdy dokument i użyje funkcji automatycznego przycinania, aby utworzyć oddzielne pliki lub jeden plik wielostronicowy.

### Wskazówki dotyczące funkcji Automatyczne przycinanie

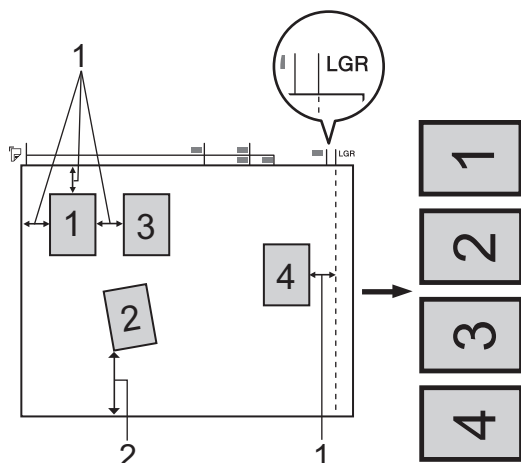

1. 10 mm lub więcej
  2. 20 mm lub więcej (dół)
- To ustawienie jest dostępne tylko dla dokumentów o kształcie prostokąta lub kwadratu.
  - Jeśli dokument jest zbyt długi lub zbyt szeroki, funkcja nie będzie działać w sposób tutaj opisany.
  - Dokumenty należy odsunąć od krawędzi szyby skanera, jak pokazano na ilustracji.
  - Dokumenty muszą być ułożone co najmniej 10 mm od siebie.
  - Funkcja Automatyczne przycinanie reguluje przekrzywienie dokumentu na szybie skanera, jeśli jednakże dokument jest przekrzywiony o więcej niż 45 stopni przy rozdzielczości poniżej 300 x 300 dpi lub 10 stopni przy rozdzielczości 600 x 600 dpi, funkcja ta nie będzie działać.
  - Aby można było skorzystać z funkcji Automatyczne przycinanie, podajnik ADF musi być pusty.
  - Funkcja automatycznego przycinania jest dostępna dla maksymalnie 32 dokumentów, w zależności od ich rozmiaru.

1. Umieść dokumenty na szybie skanera.



- Aby skanować dokumenty z użyciem funkcji automatycznego przycinania, należy umieścić dokumenty na szybie skanera.
- Funkcja automatycznego przycinania jest obsługiwana przez technologię opracowaną przez firmę Reallusion, Inc.



2. Podłącz gniazdo pamięci USB flash do urządzenia.  
Wskazanie na wyświetlaczu LCD automatycznie się zmieni.
3. Naciśnij przycisk [Skan do karty] > [Opcje] > [Autom.przycin.].
4. Naciśnij przycisk [Wł.].
5. Naciśnij przycisk [OK].
6. Naciśnij przycisk [Uruchom].

Urządzenie rozpocznie skanowanie. Postępuj zgodnie z instrukcjami na wyświetlaczu LCD, aby ukończyć zadanie skanowania.



## Powiązane informacje

- Skanowanie przy użyciu przycisku skanowania urządzenia Brother





## Skanowanie do edytowalnego pliku tekstowego przy użyciu OCR

To urządzenie umożliwia konwersję znaków w skanowanym dokumencie na tekst za pomocą funkcji optycznego rozpoznawania znaków (OCR). Tekst można następnie edytować w preferowanej aplikacji do edycji tekstu.



- Funkcja skanowania do OCR jest dostępna dla niektórych języków.
- Użyj przycisku skanowania na urządzeniu, aby wprowadzić tymczasowe zmiany w ustawieniach skanowania. Aby wprowadzić stałe zmiany, użyj oprogramowania ControlCenter4 (Windows) lub Brother iPrint&Scan (Mac).

1. Włóż dokument.
2. Naciśnij  [Skanuj].
3. Przeciśnij palcem w lewo lub w prawo, ewentualnie naciśnij przycisk ◀ lub ▶, aby wyświetlić  [do komputera].  
Ikona zostanie przesunięta na środek ekranu dotykowego i będzie podświetlona na niebiesko.
4. Naciśnij  [do komputera].
5. Naciśnij [do OCR].
6. Jeśli urządzenie jest podłączone do sieci, przeciśnij palcem w górę lub w dół, ewentualnie naciśnij przycisk ▲ lub ▼, aby wyświetlić komputer, do którego mają być wysłane dane, a następnie naciśnij nazwę komputera.



Jeśli na wyświetlaczu LCD pojawi się monit o numer PIN, za pomocą wyświetlacza LCD wprowadź czterocyfrowy numer PIN dla komputera, a następnie naciśnij przycisk [OK].

7. Wykonaj jedną z następujących czynności:
  - Aby zmienić ustawienia, naciśnij przycisk [Opcje], a następnie przejdź do kolejnego kroku.
  - Naciśnij przycisk [Uruchom], aby rozpocząć skanowanie bez zmiany dodatkowych ustawień.  
Urządzenie rozpocznie skanowanie. W przypadku korzystania z szyby skanera urządzenia postępuj zgodnie z instrukcjami na wyświetlaczu LCD, aby ukończyć zadanie skanowania.
8. Aby skanować obie strony dokumentu, naciśnij [Skan. 2-stronne], a następnie wybierz typ dokumentu.

### Opcja

Skan. 2-str.: Długa krawędź

### Opis

Skanowanie dokumentu w taki sposób, aby kolejne strony można było czytać przez złożenie wzdłuż dłuższej krawędzi.

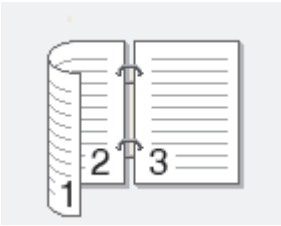
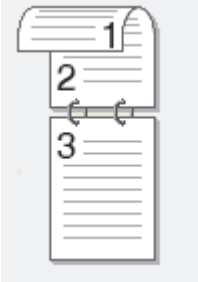
Opcja	Opis
	
Skan. 2-str.: Krótka krawędź	Skanowanie dokumentu w taki sposób, aby kolejne strony można było czytać przez złożenie wzdłuż krótszej krawędzi.
	

9. Naciśnij opcję [Ustaw.skan.], a następnie naciśnij przycisk [Ustaw urządz.].



Aby można było używać opcji [Ustaw.skan.], do urządzenia należy podłączyć komputer z zainstalowanym oprogramowaniem ControlCenter.

10. Wybierz ustawienia skanowania do zmiany, a następnie naciśnij przycisk [OK].

Opcja	Opis
Typ skanowania	Wybór typu skanowania dokumentu.
Rozdzielczość	Wybór rozdzielczości skanowania dokumentu.
Typ pliku	Wybór formatu pliku dokumentu.
Rozm. dokumentu	Wybierz rozmiar dokumentu.
Jasność	Wybierz poziom jasności.
Kontrast	Wybierz poziom kontrastu.
Auto. prost. ADF (Dostępne tylko w przypadku niektórych modeli)	Popraw przekrzywione dokumenty, jeśli są one skanowane przy użyciu podajnika ADF.
Pomiń puste strony (Dostępne tylko w przypadku niektórych modeli)	Jeśli opcja jest włączona, puste strony będą pomijane.
Usuń kolor tła	Zmiana ilości koloru tła, który jest usuwany.



Aby zapisać ustawienia jako skrót, naciśnij [Zapisz jako skrót]. Zostanie wyświetlony monit, czy skrót ma zostać zmieniony na skrót dostępny za jednym dotknięciem. Postępuj zgodnie z instrukcjami wyświetlanymi na ekranie LCD.

11. Naciśnij przycisk [Uruchom].

Urządzenie rozpocznie skanowanie. W przypadku korzystania z szyby skanera urządzenia postępuj zgodnie z instrukcjami na wyświetlaczu LCD, aby ukończyć zadanie skanowania.



## Powiązane informacje



- Skanowanie przy użyciu przycisku skanowania urządzenia Brother

## Skanowanie do załącznika wiadomości e-mail

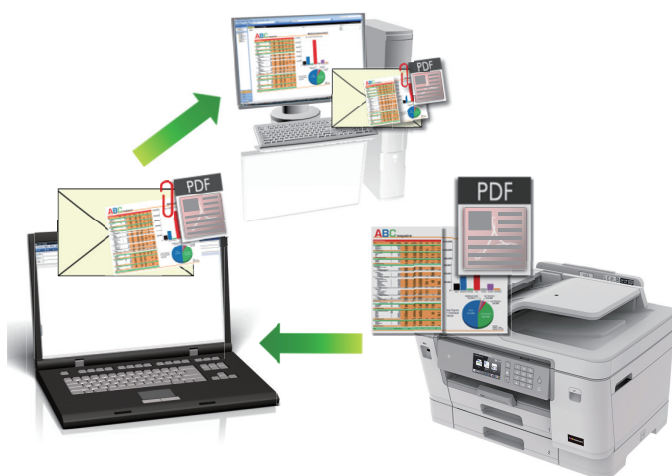
Wyślij zeskanowany dokument jako załącznik do wiadomości e-mail.



- Użyj przycisku skanowania na urządzeniu, aby wprowadzić tymczasowe zmiany w ustawieniach skanowania. Aby wprowadzić stałe zmiany, użyj oprogramowania ControlCenter4 (Windows) lub Brother iPrint&Scan (Mac).
- Funkcja Skanowanie do e-mail nie obsługuje usług Webmail. Użyj funkcji Skanowanie do obrazu lub Skanowanie do pliku, aby zeskanować dokument lub zdjęcie, a następnie załącz plik skanu do wiadomości e-mail.

1. Włóż dokument.
2. Naciśnij  [Skanuj].
3. Przeciągnij palcem w lewo lub w prawo, ewentualnie naciśnij przycisk ◀ lub ▶, aby wyświetlić  [do komputera].  
Ikona zostanie przesunięta na środek ekranu dotykowego i będzie podświetlona na niebiesko.
4. Naciśnij  [do komputera].
5. Naciśnij [do wiad. e-mail].
6. Jeśli urządzenie jest podłączone do sieci, przeciągnij palcem w górę lub w dół, ewentualnie naciśnij przycisk ▲ lub ▼, aby wyświetlić komputer, do którego mają być wysłane dane, a następnie naciśnij nazwę komputera.



Jeśli na wyświetlaczu LCD pojawi się monit o numer PIN, za pomocą wyświetlacza LCD wprowadź czterocyfrowy numer PIN dla komputera, a następnie naciśnij przycisk [OK].

7. Wykonaj jedną z następujących czynności:
  - Aby zmienić ustawienia, naciśnij przycisk [Opcje], a następnie przejdź do kolejnego kroku.
  - Naciśnij przycisk [Uruchom], aby rozpocząć skanowanie bez zmiany dodatkowych ustawień.  
Urządzenie zeskanuje dokument i zapisze go jako plik załącznika. Nastąpi uruchomienie aplikacji poczty e-mail, w której zostanie otwarta nowa, pusta wiadomość z załączonym zeskanowanym plikiem.
8. Aby skanować obie strony dokumentu, naciśnij [Skan. 2-stronne], a następnie wybierz typ dokumentu.

### Opcja

Skan. 2-str.: Długa krawędź

### Opis

Skanowanie dokumentu w taki sposób, aby kolejne strony można było czytać przez złożenie wzdłuż dłuższej krawędzi.

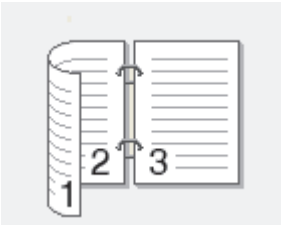
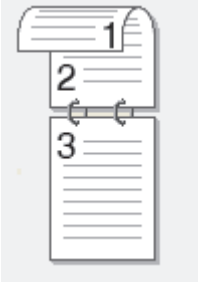
Opcja	Opis
	
Skan. 2-str.: Krótka krawędź	Skanowanie dokumentu w taki sposób, aby kolejne strony można było czytać przez złożenie wzdłuż krótszej krawędzi.
	

9. Naciśnij opcję [Ustaw.skan.], a następnie naciśnij przycisk [Ustaw urządz.].



Aby można było używać opcji [Ustaw.skan.], do urządzenia należy podłączyć komputer z zainstalowanym oprogramowaniem ControlCenter.

10. Wybierz ustawienia skanowania do zmiany, a następnie naciśnij przycisk [OK].

Opcja	Opis
Typ skanowania	Wybór typu skanowania dokumentu.
Rozdzielczość	Wybór rozdzielczości skanowania dokumentu.
Typ pliku	Wybór formatu pliku dokumentu.
Rozm. dokumentu	Wybierz rozmiar dokumentu.
Jasność	Wybierz poziom jasności.
Kontrast	Wybierz poziom kontrastu.
Auto. prost. ADF (Dostępne tylko w przypadku niektórych modeli)	Popraw przekrzywione dokumenty, jeśli są one skanowane przy użyciu podajnika ADF.
Pomiń puste strony (Dostępne tylko w przypadku niektórych modeli)	Jeśli opcja jest włączona, puste strony będą pomijane.
Usuń kolor tła	Zmiana ilości koloru tła, który jest usuwany.



Aby zapisać ustawienia jako skrót, naciśnij [Zapisz jako skrót]. Zostanie wyświetlony monit, czy skrót ma zostać zmieniony na skrót dostępny za jednym dotknięciem. Postępuj zgodnie z instrukcjami wyświetlanymi na ekranie LCD.

11. Naciśnij przycisk [Uruchom].

Urządzenie zeskanuje dokument i zapisze go jako plik załącznika. Nastąpi uruchomienie aplikacji poczty e-mail, w której zostanie otwarta nowa, pusta wiadomość z załączonym zeskanowanym plikiem.



## Powiązane informacje

- Skanowanie przy użyciu przycisku skanowania urządzenia Brother

## Przesyłanie skanowanych danych na serwer E-mail

Dane skanowania można wysyłać bezpośrednio z urządzenia Brother na serwer e-mail (bez potrzeby korzystania z komputera) w celu dostarczenia do odbiorcy wiadomości e-mail.

- Aby wysłać skanowane dane do serwera poczty e-mail, należy skonfigurować komunikację urządzenia z siecią i serwerem poczty e-mail. Opcje te można skonfigurować za pomocą panelu sterowania urządzenia, funkcji Zarządzanie przez Internet lub aplikacji BAdmin Professional.

- Włóż dokument.
- Naciśnij [Skanuj] > [do serw. poczt.].



- Jeśli Twój adres e-mail jest zarejestrowany wraz z Twoim identyfikatorem użytkownika, przycisk [na Mój e-mail] wyświetla się przy logowaniu do urządzenia za pomocą funkcji Secure Function Lock (Blokada funkcji), uwierzytelnienia Active Directory lub uwierzytelnienia LDAP.
- Aby wysłać zeskanowane dane na Twój adres e-mail, naciśnij [na Mój e-mail]. Gdy Twój adres e-mail wyświetli się na ekranie LCD, naciśnij [OK].
- Aby włączyć tę funkcję w sekcji Zarządzanie przez Internet, kliknij kartę **Scan (Skanuj)**, a następnie kliknij menu **Scan to E-mail Server (Skanuj do serwera e-maila)** na lewym pasku nawigacji. W polu **Send to My E-mail (Wyślij na moją pocztę e-mail)** wybierz ustawienie **On (Włącz)**.

- Wykonaj jedną z następujących czynności, aby wprowadzić docelowy adres e-mail:
  - Aby wprowadzić adres e-mail ręcznie, naciśnij przycisk [Ręczny], a następnie wprowadź adres e-mail za pomocą klawiatury ekranowej na wyświetlaczu LCD. Po zakończeniu naciśnij przycisk [OK].
  - Jeśli adres e-mail jest zapisany w książce adresowej urządzenia, naciśnij przycisk [Książka adr.], a następnie wybierz adres e-mail.  
Naciśnij przycisk [OK].
- Sprawdź adres e-mail, a następnie naciśnij przycisk [Dalej].
- Wykonaj jedną z następujących czynności:
  - Aby zmienić ustawienia, naciśnij przycisk [Opcje], a następnie przejdź do kolejnego kroku.



- Aby wybrać własne ustawienia domyślne: po wprowadzeniu zmian do ustawień naciśnij opcję [Nowe ustawienia], a następnie naciśnij przycisk [Tak].
- Aby przywrócić ustawienia fabryczne, naciśnij przycisk [Reset urządz.], a następnie naciśnij przycisk [Tak].

- Naciśnij przycisk [Uruchom], aby rozpocząć skanowanie bez zmiany dodatkowych ustawień.  
Urządzenie rozpocznie skanowanie. W przypadku korzystania z szyby skanera urządzenia postępuj zgodnie z instrukcjami na wyświetlaczu LCD, aby ukończyć zadanie skanowania.
- Wybierz ustawienia skanowania do zmiany, a następnie naciśnij przycisk [OK].

Opcja	Opis
Skan. 2-stronne (Dostępne tylko w przypadku niektórych modeli)	Wybór trybu skanowania dwustronnego.
Typ skanowania	Wybór typu skanowania dokumentu.
Rozdzielczość	Wybór rozdzielczości skanowania dokumentu.
Typ pliku	Wybór formatu pliku dokumentu.
Rozm. dokumentu	Wybierz rozmiar dokumentu.

---

Opcja	Opis
Skanuj długi arkusz (ADF) (Dostępne tylko w przypadku niektórych modeli)	Skanowanie długich dokumentów przy użyciu podajnika ADF.
Jasność	Wybierz poziom jasności.
Kontrast	Wybierz poziom kontrastu.



- Aby zapisać ustawienia jako skrót, naciśnij [Zapisz jako skrót]. Zostanie wyświetlony monit, czy skrót ma zostać zmieniony na skrót dostępny za jednym dotknięciem. Postępuj zgodnie z instrukcjami wyświetlanymi na ekranie LCD.

7. Naciśnij przycisk [Uruchom].

Urządzenie rozpocznie skanowanie. W przypadku korzystania z szyby skanera urządzenia postępuj zgodnie z instrukcjami na wyświetlaczu LCD, aby ukończyć zadanie skanowania.



### Powiązane informacje

- [Skanowanie przy użyciu przycisku skanowania urządzenia Brother](#)
-



## Skanuj do FTP

Skanuj dokumenty bezpośrednio do serwera FTP, gdy musisz udostępnić zeskanowane informacje. Dla większej wygody możesz skonfigurować różne profile, aby zapisać swoje ulubione lokalizacje docelowe dla funkcji Skanuj do FTP.

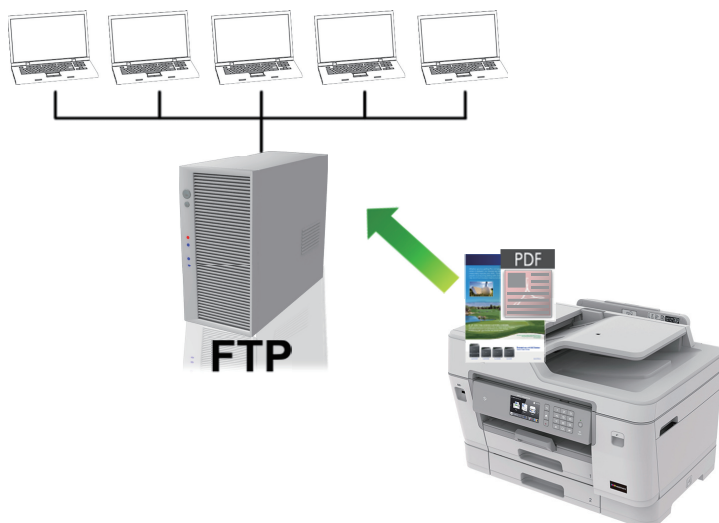

- Konfigurowanie profilu skanowania do serwera FTP
- Przesyłanie skanowanych danych na serwer FTP

## Konfigurowanie profilu skanowania do serwera FTP

Skonfiguruj profil skanowania do serwera FTP, aby skanować i przysyłać skanowane dane bezpośrednio na serwer FTP.

Zalecamy przeglądarkę Microsoft Internet Explorer 11/Microsoft Edge dla systemu Windows oraz Safari 10/11 w przypadku komputerów Mac. JavaScript i pliki cookie muszą być zawsze włączone, niezależnie od używanej przeglądarki.

1. Uruchom przeglądarkę internetową.

Wpisz „https://adres IP urządzenia” w polu adresu przeglądarki (gdzie „adres IP urządzenia” to adres IP urządzenia lub nazwa serwera wydruku). Na przykład: https://192.168.1.2

Jeśli zostanie wyświetlony monit o podanie hasła dla urządzenia, należy je wprowadzić, a następnie kliknąć



2. Kliknij kartę **Scan (Skanuj)**.
3. Kliknij menu **Scan to FTP/SFTP/Network/SharePoint (Skanuj do FTP/SFTP/Network/SharePoint)** na lewym pasku nawigacyjnym.
4. Wybierz opcję **FTP**, a następnie kliknij przycisk **Submit (Prześlij)**.

5. Kliknij menu **Scan to FTP/SFTP/Network/SharePoint Profile (Profil skanowania do FTP/SFTP/Network/SharePoint)** na lewym pasku nawigacyjnym.
6. Wybierz profil, który chcesz skonfigurować lub zmienić.



Użycie któregoś z następujących znaków: ?, /, \, ", :, <, >, | lub \* może spowodować błąd wysyłania.

Opcja	Opis
<b>Profile Name (Nazwa profilu)</b>	Wpisz nazwę tego profilu serwera (maksymalnie 15 znaków alfanumerycznych). Nazwa ta będzie wyświetlana na wyświetlaczu LCD.
<b>Host Address (Adres hosta)</b>	Wpisz adres hosta (np. ftp.example.com, maks. 64 znaki) lub adres IP (np. 192.23.56.189).

Opcja	Opis
Port Number (Numer portu)	Zmień ustawienie <b>Port Number (Numer portu)</b> używane do uzyskiwania dostępu do serwera FTP. Ustawienie domyślne to port 21. W większości przypadków to ustawienie nie wymaga zmiany.
Username (Nazwa użytkownika)	Wprowadź nazwę użytkownika (maksymalnie 32 znaki), który ma uprawnienia do zapisu danych na serwerze FTP.
Password (Hasło)	Wpisz hasło (do 32 znaków) powiązane z nazwą użytkownika wprowadzoną w polu <b>Username (Nazwa użytkownika)</b> . Wpisz hasło ponownie w polu <b>Retype password (Wpisz ponownie hasło)</b> .
SSL/TLS	Ustaw opcję <b>SSL/TLS</b> , aby przeprowadzić bezpieczne skanowanie z użyciem protokołu SSL/TLS. W razie potrzeby zmień ustawienie <b>CA Certificate (Certyfikat ośrodka certyfikacji)</b> .
Store Directory (Katalog zapisu)	Wpisz ścieżkę (do 60 znaków) do folderu na serwerze FTP, do którego mają być wysłane zeskanowane dane. Nie wpisuj ukośnika na początku ścieżki (np. brother/abc).
File Name (Nazwa pliku)	Wybierz nazwę pliku z podanych wstępnie ustawionych nazw lub nazw zdefiniowanych przez użytkownika. W menu <b>Scan File Name (Nazwa pliku skanowania)</b> na lewym pasku nawigacyjnym można ustawić nazwy definiowane przez użytkownika oraz styl nazwy pliku.
Quality (Jakość)	Wybierz ustawienie jakości. W przypadku wybrania opcji <b>User Select (Wybór użytkownika)</b> użytkownik będzie proszony za każdym razem o wybranie ustawienia przy używaniu tego profilu skanowania.
File Type (Typ pliku)	Wybierz typ pliku dla zeskanowanego dokumentu. W przypadku wybrania opcji <b>User Select (Wybór użytkownika)</b> użytkownik będzie proszony za każdym razem o wybranie ustawienia przy używaniu tego profilu skanowania.
Document Size (Rozmiar dokumentu)	Wybierz z listy rozmiar dokumentu. Jest to wymagane, aby skanowany plik miał właściwy rozmiar.
Scan Long Paper (Skanowanie długiego papieru) (ADF)	Wybierz opcję <b>On (Włącz)</b> , aby zeskanować dokument wydrukowany na długim papierze przy użyciu podajnika ADF.
ADF Auto Deskew (Autom. prostow. ADF)	Wybierz <b>Auto (Automatyczny)</b> , aby ustawić urządzenie na automatyczną korektę przekrzywienia dokumentu podczas skanowania stron z podajnika ADF.
Skip Blank Page (Pomiń pustą stronę)	Wybór opcji <b>On (Włącz)</b> powoduje usunięcie pustych stron dokumentu z wyników skanowania.
Skip Blank Page Sensitivity (Nie uwzględniaj pustych stron)	Wybierz poziom czułości wykrywania pustych stron w zeskanowanych danych. Im wyższa czułość, tym łatwiej urządzenie będzie wykrywać puste strony.
Remove Background Color (Usuń kolor tła)	Zmień ilość usuwanego koloru tła.
2-sided Scan (Skanowanie 2-stronne)	Wybierz opcję <b>Long Edge (Długa krawędź)</b> lub <b>Short Edge (Krótka krawędź)</b> , aby zeskanować obie strony dokumentu w zależności od układu oryginału.
Brightness (Jasność)	Wybierz poziom jasności.
Contrast (Kontrast)	Wybierz poziom kontrastu.
Passive Mode (Tryb pasywny)	Włącz lub wyłącz opcję <b>Passive Mode (Tryb pasywny)</b> w zależności od ustawień serwera FTP i konfiguracji zapory sieciowej. Funkcja ta jest domyślnie włączona. W większości przypadku nie mam potrzeby zmiany tego ustawienia.

7. Kliknij przycisk **Submit (Prześlij)**.



### Powiązane informacje

- [Skanuj do FTP](#)

## Przesyłanie skanowanych danych na serwer FTP

1. Włóż dokument.
2. Naciśnij [Skanuj] > [do FTP/SFTP].
3. Zostanie wyświetlona lista profili serwera skonfigurowanych za pomocą funkcji Zarządzanie przez Internet. Wybierz żądany profil. Jeśli profil nie jest kompletny (na przykład nie podano nazwy konta lub hasła, bądź nie wybrano jakości lub formatu pliku), zostanie wyświetlony monit o wprowadzenie brakujących informacji.
4. Naciśnij przycisk [Uruchom].

Urządzenie rozpocznie skanowanie. W przypadku korzystania z szyby skanera urządzenia postępuj zgodnie z instrukcjami na wyświetlaczu LCD, aby ukończyć zadanie skanowania.



### Powiązane informacje

- [Skanuj do FTP](#)

## Skanowanie do SSH FTP (SFTP)

Skanuje dokumenty bezpośrednio do serwera SFTP, bezpiecznej wersji serwera FTP. Dla większej wygody możesz skonfigurować różne profile, aby zapisać swoje ulubione lokalizacje docelowe dla funkcji Skanuj do SFTP.

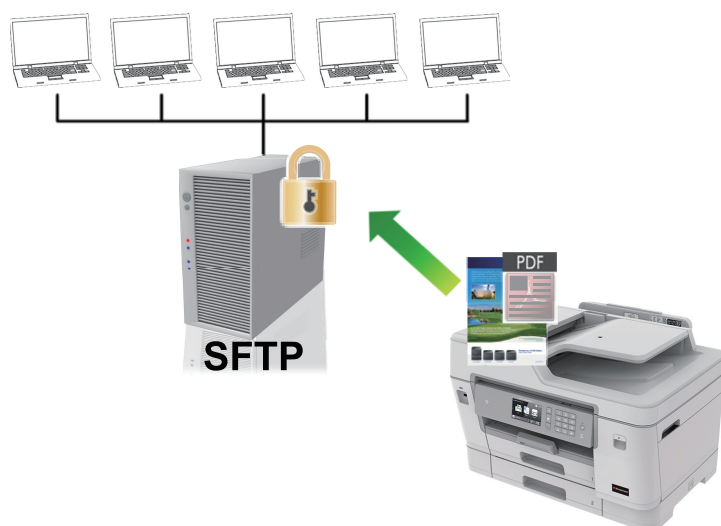

- Konfigurowanie profilu skanowania do serwera SFTP
- Tworzenie pary kluczy klienckich za pomocą funkcji Zarządzanie przez przeglądarkę WWW
- Eksportowanie pary kluczy klienckich za pomocą funkcji Zarządzanie przez przeglądarkę WWW
- Importowanie klucza publicznego serwera za pomocą funkcji Zarządzanie przez przeglądarkę WWW
- Przesyłanie skanowanych danych na serwer SFTP

## Konfigurowanie profilu skanowania do serwera SFTP

Skonfiguruj profil skanowania do serwera SFTP, aby skanować i przysyłać skanowane dane bezpośrednio na serwer SFTP.

Zalecamy przeglądarkę Microsoft Internet Explorer 11/Microsoft Edge dla systemu Windows oraz Safari 10/11 w przypadku komputerów Mac. JavaScript i pliki cookie muszą być zawsze włączone, niezależnie od używanej przeglądarki.

1. Uruchom przeglądarkę internetową.

Wpisz „https://adres IP urządzenia” w polu adresu przeglądarki (gdzie „adres IP urządzenia” to adres IP urządzenia lub nazwa serwera wydruku). Na przykład: https://192.168.1.2

Jeśli zostanie wyświetlony monit o podanie hasła dla urządzenia, należy je wprowadzić, a następnie kliknąć



2. Kliknij kartę **Scan (Skanuj)**.
3. Kliknij menu **Scan to FTP/SFTP/Network/SharePoint (Skanuj do FTP/SFTP/Network/SharePoint)** na lewym pasku nawigacyjnym.
4. Wybierz opcję **SFTP**, a następnie kliknij przycisk **Submit (Prześlij)**.

5. Kliknij menu **Scan to FTP/SFTP/Network/SharePoint Profile (Profil skanowania do FTP/SFTP/Network/SharePoint)** na lewym pasku nawigacyjnym.
6. Wybierz profil, który chcesz skonfigurować lub zmienić.



Użycie któregoś z następujących znaków: ?, /, \, ", :, <, >, | lub \* może spowodować błąd wysyłania.

Opcja	Opis
<b>Profile Name (Nazwa profilu)</b>	Wpisz nazwę tego profilu serwera (maksymalnie 15 znaków alfanumerycznych). Nazwa ta będzie wyświetlana na wyświetlaczu LCD.
<b>Host Address (Adres hosta)</b>	Wpisz adres hosta (np. ftp.example.com, maks. 64 znaki) lub adres IP (np. 192.23.56.189).
<b>Username (Nazwa użytkownika)</b>	Wprowadź nazwę użytkownika (maksymalnie 32 znaki), który ma uprawnienia do zapisu danych na serwerze FTP.

Opcja	Opis
Auth. Method (Metoda uwierzyt.)	Wybierz <b>Password (Hasło)</b> lub <b>Public Key (Klucz publiczny)</b> . Wykonaj jedną z następujących czynności: <ul style="list-style-type: none"> <li>Po wybraniu <b>Password (Hasło)</b> wpisz hasło (do 32 znaków) powiązane z nazwą użytkownika podaną w polu <b>Username (Nazwa użytkownika)</b>. Wpisz hasło ponownie w polu <b>Retype password (Wpisz ponownie hasło)</b>.</li> <li>Po wybraniu <b>Public Key (Klucz publiczny)</b> wybierz typ uwierzytelniania z listy rozwijanej <b>Client Key Pair (Para kluczy klienta)</b>.</li> </ul>
Server Public Key (Klucz publiczny serwera)	Wybierz typ uwierzytelniania.
Store Directory (Katalog zapisu)	Wpisz ścieżkę (do 60 znaków) do folderu na serwerze FTP, do którego mają być wysłane zeskanowane dane. Nie wpisuj ukośnika na początku ścieżki (np. brother/abc).
File Name (Nazwa pliku)	Wybierz nazwę pliku z podanych wstępnie ustawionych nazw lub nazw zdefiniowanych przez użytkownika. W menu <b>Scan File Name (Nazwa pliku skanowania)</b> na lewym pasku nawigacyjnym można ustawić nazwy definiowane przez użytkownika oraz styl nazwy pliku.
Quality (Jakość)	Wybierz ustawienie jakości. W przypadku wybrania opcji <b>User Select (Wybór użytkownika)</b> użytkownik będzie proszony za każdym razem o wybranie ustawienia przy używaniu tego profilu skanowania.
File Type (Typ pliku)	Wybierz typ pliku dla zeskanowanego dokumentu. W przypadku wybrania opcji <b>User Select (Wybór użytkownika)</b> użytkownik będzie proszony za każdym razem o wybranie ustawienia przy używaniu tego profilu skanowania.
Document Size (Rozmiar dokumentu)	Wybierz z listy rozmiar dokumentu. Jest to wymagane, aby skanowany plik miał właściwy rozmiar.
Scan Long Paper (Skanowanie długiego papieru) (ADF)	Wybierz opcję <b>On (Włącz)</b> , aby zeskanować dokument wydrukowany na długim papierze przy użyciu podajnika ADF.
ADF Auto Deskew (Autom. prostow. ADF)	Wybierz <b>Auto (Automatyczny)</b> , aby ustawić urządzenie na automatyczną korektę przekrzywienia dokumentu podczas skanowania stron z podajnika ADF.
Skip Blank Page (Pomiń pustą stronę)	Wybór opcji <b>On (Włącz)</b> powoduje usunięcie pustych stron dokumentu z wyników skanowania.
Skip Blank Page Sensitivity (Nie uwzględniaj pustych stron)	Wybierz poziom czułości wykrywania pustych stron w zeskanowanych danych. Im wyższa czułość, tym łatwiej urządzenie będzie wykrywać puste strony.
2-sided Scan (Skanowanie 2-stronne)	Wybierz opcję <b>Long Edge (Długa krawędź)</b> lub <b>Short Edge (Krótka krawędź)</b> , aby zeskanować obie strony dokumentu w zależności od układu oryginału.
Remove Background Color (Usuń kolor tła)	Zmień ilość usuwanego koloru tła.
Brightness (Jasność)	Wybierz poziom jasności.
Contrast (Kontrast)	Wybierz poziom kontrastu.
Port Number (Numer portu)	Zmień ustawienie <b>Port Number (Numer portu)</b> używane do uzyskiwania dostępu do serwera FTP. Wartość domyślna tego ustawienia to port 22. W większości przypadków nie mam potrzeby zmiany tego ustawienia.

7. Kliknij przycisk **Submit (Prześlij)**.



### Powiązane informacje

- [Skanowanie do SSH FTP \(SFTP\)](#)

## Tworzenie pary kluczy klienckich za pomocą funkcji Zarządzanie przez przeglądarkę WWW

1. Uruchom przeglądarkę internetową.
2. Wprowadź „https://adres IP urządzenia” w polu adresu przeglądarki (gdzie „adres IP urządzenia” jest adresem IP urządzenia).

Na przykład:

https://192.168.1.2



- W przypadku korzystania z systemu DNS (Domain Name System) lub włączeniu nazwy NetBIOS można wpisać inną nazwę, na przykład „UdostępnionaDrukarka” zamiast adresu IP.

- Na przykład:

https://SharedPrinter

W przypadku korzystania z nazwy NetBIOS można również użyć nazwy węzła.

- Na przykład:

https://brnxxxxxxxxxxxx

Nazwę NetBIOS można znaleźć w Raporcie konfiguracji sieci.

- Na komputerach Mac dostęp do systemu Zarządzanie przez przeglądarkę WWW można uzyskać, klikając ikonę urządzenia na ekranie **Status Monitor (Monitor stanu)**.

3. Jeśli zostanie wyświetlony monit o podanie hasła dla urządzenia, należy je wprowadzić, a następnie kliknąć



4. Kliknij kartę **Network (Sieć)**.
5. Kliknij kartę **Security (Zabezpieczenia)**.
6. Kliknij **Client Key Pair (Para kluczy klienta)** w lewym pasku nawigacyjnym.
7. Kliknij przycisk **Create New Client Key Pair (Utwórz nową parę kluczy klienta)**.
8. W polu **Client Key Pair Name (Nazwa pary kluczy klienta)** wpisz żądaną nazwę (do 20 znaków).
9. Kliknij listę rozwijaną **Public Key Algorithm (Algorytm klucza publicznego)**, a następnie wybierz żądany algorytm.
10. Kliknij przycisk **Submit (Prześlij)**.

Para kluczy klienckich zostanie utworzona i zapisana w pamięci urządzenia. Nazwa pary kluczy klienckich i algorytm klucza publicznego zostaną wyświetlone w opcji **Client Key Pair List (Lista pary kluczy klienta)**.



### Powiązane informacje

- [Skanowanie do SSH FTP \(SFTP\)](#)



## Eksportowanie pary kluczy klienckich za pomocą funkcji Zarządzanie przez przeglądarkę WWW

1. Uruchom przeglądarkę internetową.
2. Wprowadź „https://adres IP urządzenia” w polu adresu przeglądarki (gdzie „adres IP urządzenia” jest adresem IP urządzenia).

Na przykład:

https://192.168.1.2



- W przypadku korzystania z systemu DNS (Domain Name System) lub włączeniu nazwy NetBIOS można wpisać inną nazwę, na przykład „UdostępnionaDrukarka” zamiast adresu IP.

- Na przykład:

https://SharedPrinter

W przypadku korzystania z nazwy NetBIOS można również użyć nazwy węzła.

- Na przykład:

https://brnxxxxxxxxxxxx

Nazwę NetBIOS można znaleźć w Raporcie konfiguracji sieci.

- Na komputerach Mac dostęp do systemu Zarządzanie przez przeglądarkę WWW można uzyskać, klikając ikonę urządzenia na ekranie **Status Monitor (Monitor stanu)**.

3. Jeśli zostanie wyświetlony monit o podanie hasła dla urządzenia, należy je wprowadzić, a następnie kliknąć



4. Kliknij kartę **Network (Sieć)**.
5. Kliknij kartę **Security (Zabezpieczenia)**.
6. Kliknij **Client Key Pair (Para kluczy klienta)** w lewym pasku nawigacyjnym.
7. Kliknij przycisk **Export Public Key (Eksportuj klucz publiczny)** widoczny z **Client Key Pair List (Lista pary kluczy klienta)**.
8. Kliknij przycisk **Submit (Prześlij)**.
9. Określ lokalizację, w której ma zostać zapisany plik.

Para kluczy klienckich zostanie wyeksportowana do komputera.



### Powiązane informacje

- [Skanowanie do SSH FTP \(SFTP\)](#)

## Importowanie klucza publicznego serwera za pomocą funkcji Zarządzanie przez przeglądarkę WWW

1. Uruchom przeglądarkę internetową.
2. Wprowadź „https://adres IP urządzenia” w polu adresu przeglądarki (gdzie „adres IP urządzenia” jest adresem IP urządzenia).

Na przykład:

https://192.168.1.2



- W przypadku korzystania z systemu DNS (Domain Name System) lub włączeniu nazwy NetBIOS można wpisać inną nazwę, na przykład „UdostępnionaDrukarka” zamiast adresu IP.

- Na przykład:

https://SharedPrinter

W przypadku korzystania z nazwy NetBIOS można również użyć nazwy węzła.

- Na przykład:

https://brnxxxxxxxxxxxx

Nazwę NetBIOS można znaleźć w Raporcie konfiguracji sieci.

- Na komputerach Mac dostęp do systemu Zarządzanie przez przeglądarkę WWW można uzyskać, klikając ikonę urządzenia na ekranie **Status Monitor (Monitor stanu)**.

3. Jeśli zostanie wyświetlony monit o podanie hasła dla urządzenia, należy je wprowadzić, a następnie kliknąć



4. Kliknij kartę **Network (Sieć)**.
5. Kliknij kartę **Security (Zabezpieczenia)**.
6. Kliknij **Server Public Key (Klucz publiczny serwera)** w lewym pasku nawigacyjnym.
7. Kliknij **Import Server Public Key (Importuj klucz publiczny serwera)**.
8. Wybierz plik do zaimportowania.
9. Kliknij przycisk **Submit (Prześlij)**.

Klucz publiczny serwera zostanie zaimportowany do urządzenia.



### Powiązane informacje

- [Skanowanie do SSH FTP \(SFTP\)](#)

## Przesyłanie skanowanych danych na serwer SFTP

1. Włóż dokument.
2. Naciśnij [Skanuj] > [do FTP/SFTP].
3. Zostanie wyświetlona lista profili serwera skonfigurowanych za pomocą funkcji Zarządzanie przez Internet. Wybierz żądany profil. Jeśli profil nie jest kompletny (na przykład nie podano nazwy konta lub hasła, bądź nie wybrano jakości lub formatu pliku), zostanie wyświetlony monit o wprowadzenie brakujących informacji.
4. Naciśnij przycisk [Uruchom].

Urządzenie rozpocznie skanowanie. W przypadku korzystania z szyby skanera urządzenia postępuj zgodnie z instrukcjami na wyświetlaczu LCD, aby ukończyć zadanie skanowania.



### Powiązane informacje

- [Skanowanie do SSH FTP \(SFTP\)](#)

## **Skanowanie do sieci (Windows)**

Skanuj dokumenty bezpośrednio do serwera CIFS w sieci lokalnej. Dla większej wygody możesz skonfigurować różne profile, aby zapisać swoje ulubione lokalizacje docelowe dla funkcji Skanuj do sieci.

- [Konfigurowanie profilu skanowania do sieci](#)
- [Przesyłanie skanowanych danych na serwer CIFS](#)

## Konfigurowanie profilu skanowania do sieci

Ustaw profil skanowania do sieci, aby skanować i przesyłać skanowane dane bezpośrednio do folderu na serwerze CIFS.

Zalecamy przeglądarkę Microsoft Internet Explorer 11/Microsoft Edge dla systemu Windows oraz Safari 10/11 w przypadku komputerów Mac. JavaScript i pliki cookie muszą być zawsze włączone, niezależnie od używanej przeglądarki.

1. Uruchom przeglądarkę internetową.

Wpisz „https://adres IP urządzenia” w polu adresu przeglądarki (gdzie „adres IP urządzenia” to adres IP urządzenia lub nazwa serwera wydruku). Na przykład: https://192.168.1.2

Jeśli zostanie wyświetlony monit o podanie hasła dla urządzenia, należy je wprowadzić, a następnie kliknąć



2. Kliknij kartę **Scan (Skanuj)**.
3. Kliknij menu **Scan to FTP/SFTP/Network/SharePoint (Skanuj do FTP/SFTP/Network/SharePoint)** na lewym pasku nawigacyjnym.
4. Wybierz opcję **Network (Sieć)**, a następnie kliknij przycisk **Submit (Prześlij)**.



Jeśli chcesz wysłać dane do wyznaczonego folderu na serwerze CIFS, wybierz **On (Włącz)** dla opcji **Send to My Folder (Wyślij do mojego folderu)**.

General Address Book Fax Print Scan Administrator Network

Brother Solutions Center

Bottom

Scan Job e-mail report  
Scan File Name  
Scan to Media  
Scan to E-mail Server  
Scan to FTP/SFTP/Network/SharePoint  
Scan to FTP/SFTP/Network/SharePoint Profile  
Scan from PC

### Scan to FTP/SFTP/Network/SharePoint

Profile 1  FTP  SFTP  Network  SharePoint

Profile 2  FTP  SFTP  Network  SharePoint

Profile 3  FTP  SFTP  Network  SharePoint

Profile 4  FTP  SFTP  Network  SharePoint

Profile 5  FTP  SFTP  Network  SharePoint

Send to My Folder  Off  On  
This function can be enabled when Active Directory Authentication or LDAP Authentication is active.

Cancel Submit

5. Kliknij menu **Scan to FTP/SFTP/Network/SharePoint Profile (Profil skanowania do FTP/SFTP/Network/SharePoint)** na lewym pasku nawigacyjnym.
6. Wybierz profil, który chcesz skonfigurować lub zmienić.



Użycie któregoś z następujących znaków: ?, /, \, ", :, <, >, | lub \* może spowodować błąd wysyłania.

Opcja	Opis
Profile Name (Nazwa profilu)	Wpisz nazwę tego profilu serwera (maksymalnie 15 znaków alfanumerycznych). Nazwa ta będzie wyświetlana na wyświetlaczu LCD.

Opcja	Opis
<b>Network Folder Path (Ścieżka do folderu serwera)</b>	Wpisz ścieżkę do folderu na serwerze CIFS, do którego mają zostać wysłane zeskanowane dane.
<b>File Name (Nazwa pliku)</b>	Wybierz nazwę pliku z podanych wstępnie ustawionych nazw lub nazw zdefiniowanych przez użytkownika. W menu <b>Scan File Name (Nazwa pliku skanowania)</b> na lewym pasku nawigacyjnym można ustawić nazwy definiowane przez użytkownika oraz styl nazwy pliku.
<b>Quality (Jakość)</b>	Wybierz ustawienie jakości. W przypadku wybrania opcji <b>User Select (Wybór użytkownika)</b> użytkownik będzie proszony za każdym razem o wybranie ustawienia przy używaniu tego profilu skanowania.
<b>File Type (Typ pliku)</b>	Wybierz typ pliku dla zeskanowanego dokumentu. W przypadku wybrania opcji <b>User Select (Wybór użytkownika)</b> użytkownik będzie proszony za każdym razem o wybranie ustawienia przy używaniu tego profilu skanowania.
<b>Document Size (Rozmiar dokumentu)</b>	Wybierz z listy rozmiar dokumentu. Jest to wymagane, aby skanowany plik miał właściwy rozmiar.
<b>Scan Long Paper (Skanowanie długiego papieru) (ADF)</b>	Wybierz opcję <b>On (Włącz)</b> , aby zeskanować dokument wydrukowany na długim papierze przy użyciu podajnika ADF.
<b>ADF Auto Deskew (Autom. prostow. ADF)</b>	Wybierz <b>Auto (Automatyczny)</b> , aby ustawić urządzenie na automatyczną korektę przekrzywienia dokumentu podczas skanowania stron z podajnika ADF.
<b>Skip Blank Page (Pomiń pustą stronę)</b>	Wybór opcji <b>On (Włącz)</b> powoduje usunięcie pustych stron dokumentu z wyników skanowania.
<b>Skip Blank Page Sensitivity (Nie uwzględniaj pustych stron)</b>	Wybierz poziom czułości wykrywania pustych stron w zeskanowanych danych. Im wyższa czułość, tym łatwiej urządzenie będzie wykrywać puste strony.
<b>2-sided Scan (Skanowanie 2-stronne)</b>	Wybierz opcję <b>Long Edge (Długa krawędź)</b> lub <b>Short Edge (Krótka krawędź)</b> , aby zeskanować obie strony dokumentu w zależności od układu oryginału.
<b>Remove Background Color (Usuń kolor tła)</b>	Zmień ilość usuwanego koloru tła.
<b>Brightness (Jasność)</b>	Wybierz poziom jasności.
<b>Contrast (Kontrast)</b>	Wybierz poziom kontrastu.
<b>Use PIN for Authentication (Użyj numeru PIN do uwierzytelnienia)</b>	W celu zabezpieczenia profilu kodem PIN wybierz opcję <b>On (Włącz)</b> , a następnie wprowadź czterocyfrowy kod PIN w polu <b>PIN Code (Kod PIN)</b> .
<b>Auth. Method (Metoda uwierzytelniania)</b>	Wybierz metodę uwierzytelniania.
<b>Username (Nazwa użytkownika)</b>	Wprowadź nazwę użytkownika (maksymalnie 96 znaków), który ma uprawnienia do zapisu danych w folderze określonym w polu <b>Network Folder Path (Ścieżka do folderu serwera)</b> . Jeśli nazwa użytkownika jest częścią domeny, wprowadź nazwę użytkownika na jeden z następujących sposobów: <b>user@domain</b> <b>domain\user (domena\użytkownik)</b>
<b>Password (Hasło)</b>	Wpisz hasło (do 32 znaków) powiązane z nazwą użytkownika wprowadzoną w polu <b>Username (Nazwa użytkownika)</b> . Wpisz hasło ponownie w polu <b>Retype password (Wpisz ponownie hasło)</b> .
<b>Kerberos Server Address (Adres serwera Kerberos)</b>	Wprowadź adres serwera Kerberos (na przykład: kerberos.example.com; maksymalnie 64 znaki).

- Kliknij przycisk **Submit (Prześlij)**.
- Należy poprawnie skonfigurować protokół SNTP (sieciowy serwer czasu) lub ustawić datę, godzinę i strefę czasową na panelu sterowania. Godzina musi być zgodna z godziną ustawioną na serwerach Kerberos oraz CIFS.



## Powiązane informacje

- Skanowanie do sieci (Windows)
- Ustawianie daty i godziny przez system Zarządzanie przez przeglądarkę WWW

## Ustawianie daty i godziny przez system Zarządzanie przez przeglądarkę WWW

Upewnij się, że ustawienia daty, godziny oraz strefy czasowej są wprowadzone poprawnie za pomocą funkcji Zarządzanie przez Internet lub panelu sterowania, tak aby godzina ustawiona w urządzeniu była zgodna z godziną serwera uwierzytelniania.

Rozpocznij od kroku 2, jeśli okno funkcji Zarządzanie przez Internet jest już otwarte.

1. Uruchom przeglądarkę internetową.

Wpisz „https://adres IP urządzenia” w polu adresu przeglądarki (gdzie „adres IP urządzenia” to adres IP urządzenia lub nazwa serwera wydruku). Na przykład: https://192.168.1.2

Jeśli zostanie wyświetlony monit o podanie hasła dla urządzenia, należy je wprowadzić, a następnie kliknąć



2. Kliknij kartę **Administrator**.
3. Kliknij menu **Date&Time (Data i godzina)** na lewym pasku nawigacyjnym.

General Address Book Fax Print Scan Administrator Network

Brother Solutions Center

Bottom

Login Password  
User Restriction Function  
External Card Reader

► Date&Time  
Reset Menu  
Firmware Update  
Stored Print Jobs

### Date&Time

**Date** [xx] / [xx] / 20xx

**Time** [xx] : [xx] (24 hr.)

**Time Zone** [UTC]

**Auto Daylight**  Off  On

**Synchronize with SNTP server**

To synchronize the "Date&Time" with your SNTP server, you must configure the SNTP server settings.

[SNTP>>](#)

Cancel Submit

4. W polach **Date (Data)** wprowadź datę.
5. W polu opcji **Clock Type (Typ zegara)** wybierz zegar 12-godzinny lub 24-godzinny (opcja dostępna tylko w niektórych krajach).
6. W polach **Time (Godzina)** wprowadź godzinę.
7. Na liście rozwijanej **Time Zone (Strefa czasowa)** wybierz różnicę czasu między swoją lokalizacją a strefą czasową UTC, np. strefa czasu wschodniego w Stanach Zjednoczonych i Kanadzie to UTC-05:00.
8. Kliknij opcję **On (Włącz)**, aby funkcja **Auto Daylight (Autom. zmiana czasu)** ustawiła automatyczną zmianę na czas letni. Spowoduje ona przesunięcie zegara o godzinę do przodu wiosną i o godzinę do tyłu jesienią (opcja dostępna tylko w niektórych krajach).
9. Kliknij przycisk **Submit (Prześlij)**.



### Powiązane informacje

- Konfigurowanie profilu skanowania do sieci



---

**Powiązane tematy:**

- Synchronizowanie czasu z serwerem SNTP przy użyciu funkcji Zarządzanie przez przeglądarkę WWW
-

## Przesyłanie skanowanych danych na serwer CIFS

1. Włóż dokument.
2. Naciśnij [Skanuj] > [do sieci].



- Jeśli identyfikator użytkownika jest zarejestrowany, zostanie wyświetlona opcja [do Moj folderu] podczas logowania do urządzenia za pomocą uwierzytelnienia Active Directory lub uwierzytelnienia LDAP.
- Aby wysłać zeskanowane dane do wyznaczonego folderu na serwerze CIFS, naciśnij [do Moj folderu].
- Aby włączyć tę funkcję w sekcji Zarządzanie przez Internet, kliknij kartę **Scan (Skanuj)**, a następnie kliknij menu **Scan to FTP/SFTP/Network/SharePoint (Skanuj do FTP/SFTP/Network/SharePoint)** na lewym pasku nawigacji. W polu **Send to My Folder (Wyślij do mojego folderu)** wybierz ustawienie **On (Włącz)**.

3. Zostanie wyświetlona lista profili serwera skonfigurowanych za pomocą funkcji Zarządzanie przez Internet. Wybierz żądany profil. Jeśli profil nie jest kompletny (na przykład nie podano nazwy konta lub hasła, bądź nie wybrano jakości lub formatu pliku), zostanie wyświetlony monit o wprowadzenie brakujących informacji.
4. Naciśnij przycisk [Uruchom].

Urządzenie rozpocznie skanowanie. W przypadku korzystania z szyby skanera urządzenia postępuj zgodnie z instrukcjami na wyświetlaczu LCD, aby ukończyć zadanie skanowania.



### Powiązane informacje

- [Skanowanie do sieci \(Windows\)](#)

## Skanuj do SharePoint

Skanuj dokumenty bezpośrednio do serwera SharePoint, gdy musisz udostępnić zeskanowane informacje. Dla większej wygody możesz skonfigurować różne profile, aby zapisać swoje ulubione lokalizacje docelowe dla funkcji Skanuj do SharePoint.

- [Konfigurowanie profilu skanowania do SharePoint](#)
- [Przysłanie skanowanych danych na serwer SharePoint](#)

## Konfigurowanie profilu skanowania do SharePoint

Skonfiguruj profil skanowania do usługi SharePoint, aby skanować i przesyłać zeskanowane dane bezpośrednio do lokalizacji SharePoint.

Zalecamy przeglądarkę Microsoft Internet Explorer 11/Microsoft Edge dla systemu Windows oraz Safari 10/11 w przypadku komputerów Mac. JavaScript i pliki cookie muszą być zawsze włączone, niezależnie od używanej przeglądarki.

1. Uruchom przeglądarkę internetową.

Wpisz „https://adres IP urządzenia” w polu adresu przeglądarki (gdzie „adres IP urządzenia” to adres IP urządzenia lub nazwa serwera wydruku). Na przykład: https://192.168.1.2

Jeśli zostanie wyświetlony monit o podanie hasła dla urządzenia, należy je wprowadzić, a następnie kliknąć



2. Kliknij kartę **Scan (Skanuj)**.
3. Kliknij menu **Scan to FTP/SFTP/Network/SharePoint (Skanuj do FTP/SFTP/Network/SharePoint)** na lewym pasku nawigacyjnym.
4. Wybierz opcję **SharePoint**, a następnie kliknij **Submit (Prześlij)**.

5. Kliknij menu **Scan to FTP/SFTP/Network/SharePoint Profile (Profil skanowania do FTP/SFTP/Network/SharePoint)** na lewym pasku nawigacyjnym.
6. Wybierz profil, który chcesz skonfigurować lub zmienić.



Użycie któregoś z następujących znaków: ?, /, \, ", :, <, >, | lub \* może spowodować błąd wysyłania.

Opcja	Opis
<b>Profile Name (Nazwa profilu)</b>	Wpisz nazwę tego profilu serwera (maksymalnie 15 znaków alfanumerycznych). Nazwa ta będzie wyświetlana na wyświetlaczu LCD.
<b>SharePoint Site Address (Adres obiektu SharePoint)</b>	Skopiu i wklej pełny adres docelowy wyświetlany w pasku adresu wyszukiwarki (np.: http://adreswitrynysharepoint/udostepniane%20dokumenty/formularze/wszystkieelementy.aspx) lub adres IP (np.: http://192.168.0.1/udostepniane%20dokumenty/formularze/wszystkieelementy.aspx).

Opcja	Opis
File Name (Nazwa pliku)	Wybierz nazwę pliku z podanych wstępnie ustawionych nazw lub nazw zdefiniowanych przez użytkownika. W menu <b>Scan File Name (Nazwa pliku skanowania)</b> na lewym pasku nawigacyjnym można ustawić nazwy definiowane przez użytkownika oraz styl nazwy pliku.
Quality (Jakość)	Wybierz ustawienie jakości. W przypadku wybrania opcji <b>User Select (Wybór użytkownika)</b> użytkownik będzie proszony za każdym razem o wybranie ustawienia przy używaniu tego profilu skanowania.
File Type (Typ pliku)	Wybierz typ pliku dla zeskanowanego dokumentu. W przypadku wybrania opcji <b>User Select (Wybór użytkownika)</b> użytkownik będzie proszony za każdym razem o wybranie ustawienia przy używaniu tego profilu skanowania.
Document Size (Rozmiar dokumentu)	Wybierz z listy rozmiar dokumentu. Jest to wymagane, aby skanowany plik miał właściwy rozmiar.
Scan Long Paper (Skanowanie długiego papieru) (ADF)	Wybierz opcję <b>On (Włącz)</b> , aby zeskanować dokument wydrukowany na długim papierze przy użyciu podajnika ADF.
ADF Auto Deskew (Autom. prostow. ADF)	Wybierz <b>Auto (Automatyczny)</b> , aby ustawić urządzenie na automatyczną korektę przekrzywienia dokumentu podczas skanowania stron z podajnika ADF.
Skip Blank Page (Pomiń pustą stronę)	Wybór opcji <b>On (Włącz)</b> powoduje usunięcie pustych stron dokumentu z wyników skanowania.
Skip Blank Page Sensitivity (Nie uwzględniaj pustych stron)	Wybierz poziom czułości wykrywania pustych stron w zeskanowanych danych. Im wyższa czułość, tym łatwiej urządzenie będzie wykrywać puste strony.
2-sided Scan (Skanowanie 2-stronne)	Wybierz opcję <b>Long Edge (Długa krawędź)</b> lub <b>Short Edge (Krótka krawędź)</b> , aby zeskanować obie strony dokumentu w zależności od układu oryginału.
Remove Background Color (Usuń kolor tła)	Zmień ilość usuwanego koloru tła.
Brightness (Jasność)	Wybierz poziom jasności.
Contrast (Kontrast)	Wybierz poziom kontrastu.
Use PIN for Authentication (Użyj numeru PIN do uwierzytelnienia)	W celu zabezpieczenia profilu kodem PIN wybierz opcję <b>On (Włącz)</b> , a następnie wprowadź czterocyfrowy kod PIN w polu <b>PIN Code (Kod PIN)</b> .
Auth. Method (Metoda uwierzytelniania)	Wybierz metodę uwierzytelniania. W przypadku wybrania opcji <b>Auto (Automatyczny)</b> , metoda uwierzytelniania będzie wykrywana automatycznie.
Username (Nazwa użytkownika)	Wprowadź nazwę użytkownika (maksymalnie 96 znaków), który ma uprawnienia do zapisu danych w folderze określonym w polu <b>SharePoint Site Address (Adres obiektu SharePoint)</b> . Jeśli nazwa użytkownika jest częścią domeny, wprowadź nazwę użytkownika na jeden z następujących sposobów: <b>user@domain</b> <b>domain\user (domena\użytkownik)</b>
Password (Hasło)	Wpisz hasło (do 32 znaków) powiązane z nazwą użytkownika wprowadzoną w polu <b>Username (Nazwa użytkownika)</b> . Wpisz hasło ponownie w polu <b>Retype password (Wpisz ponownie hasło)</b> .
Kerberos Server Address (Adres serwera Kerberos)	Wprowadź adres serwera Kerberos (na przykład: kerberos.example.com; maksymalnie 64 znaki).

7. Kliknij przycisk **Submit (Prześlij)**.



### Powiązane informacje

- [Skanuj do SharePoint](#)

## Przesłanie skanowanych danych na serwer SharePoint

1. Włóż dokument.
2. Naciśnij [Skanuj] > [do SharePoint].
3. Zostanie wyświetlona lista profili serwera skonfigurowanych za pomocą funkcji Zarządzanie przez Internet. Wybierz żądany profil. Jeśli profil nie jest kompletny (na przykład nie podano nazwy konta lub hasła, bądź nie wybrano jakości lub formatu pliku), zostanie wyświetlony monit o wprowadzenie brakujących informacji.
4. Naciśnij przycisk [Uruchom].  
Urządzenie rozpocznie skanowanie. W przypadku korzystania z szyby skanera urządzenia postępuj zgodnie z instrukcjami na wyświetlaczu LCD, aby ukończyć zadanie skanowania.



### Powiązane informacje

- [Skanuj do SharePoint](#)

## Usługi sieci Web dla skanowania w sieci (Windows 7, Windows 8 oraz Windows 10)

Protokół usług sieci Web umożliwia użytkownikom systemów Windows 7, Windows 8 i Windows 10 skanowanie przy użyciu urządzenia Brother w sieci. Należy zainstalować sterownik za pomocą usług sieci Web.

- Instalacja sterowników używanych do skanowania za pośrednictwem usług sieciowych (Windows 7, Windows 8 i Windows 10)
- Skanowanie za pomocą usług sieci Web z urządzenia firmy Brother (Windows 7, Windows 8 oraz Windows 10)
- Konfigurowanie ustawień skanowania dla usług sieci Web

## Instalacja sterowników używanych do skanowania za pośrednictwem usług sieciowych (Windows 7, Windows 8 i Windows 10)

Usługi sieciowe umożliwiają monitorowanie drukarek w sieci.

- Upewnij się, że oprogramowanie i sterowniki Brother są zainstalowane.
- Sprawdź, czy komputer host i urządzenie Brother znajdują się w tej samej podsieci lub router jest odpowiednio skonfigurowany, aby mógł przekazywać dane pomiędzy dwoma urządzeniami.
- Przed skonfigurowaniem tego ustawienia należy skonfigurować adres IP w urządzeniu Brother.

1. Wykonaj jedną z następujących czynności:

- Windows 7

Kliknij przycisk  (Start) > Panel sterowania > Sieć i Internet > Wyświetl komputery i urządzenia sieciowe.

Zostanie wyświetlona nazwa usługi internetowej urządzenia oraz ikona drukarki.

Kliknij prawym przyciskiem myszy drukarkę, którą chcesz zainstalować.

- Windows 8

Przesuń kursor myszy w prawy dolny narożnik pulpitu. Po wyświetleniu paska menu kliknij **Ustawienia > Zmień ustawienia komputera > Urządzenia > Dodaj urządzenie**.

Zostanie wyświetlona nazwa usługi internetowej urządzenia.

- Windows 8.1

Przesuń mysz do dolnego prawego rogu pulpitu. Po wyświetleniu paska menu kliknij **Ustawienia > Zmień ustawienia komputera > Komputer i urządzenia > Urządzenia > Dodaj urządzenie**.

Zostanie wyświetlona nazwa usługi internetowej urządzenia.

- Windows 10

Kliknij  > System > Panel sterowania. W grupie **Sprzęt i dźwięk** kliknij **Dodaj urządzenie**.



- Nazwa usług sieciowych dla urządzenia Brother to nazwa modelu i adres MAC (adres Ethernet) urządzenia (np. Brother XXX-XXXX (nazwa modelu) [XXXXXXXXXXXX] (adres MAC / adres Ethernet)).
- Windows 8/Windows 10  
Przesuń kursor myszy na nazwę urządzenia, aby wyświetlić informacje o urządzeniu.

2. Wykonaj jedną z następujących czynności:

- Windows 7

Kliknij **Zainstaluj** w wyświetlonym menu.

- Windows 8/Windows 10

Wybierz urządzenie, które chcesz zainstalować, a następnie postępuj zgodnie z instrukcjami wyświetlanymi na ekranie.



Aby odinstalować sterowniki, kliknij **Odinstaluj** lub  (**Usuń urządzenie**).



### Powiązane informacje



- Usługi sieci Web dla skanowania w sieci (Windows 7, Windows 8 oraz Windows 10)



## Skanowanie za pomocą usług sieci Web z urządzenia firmy Brother (Windows 7, Windows 8 oraz Windows 10)

Jeśli sterownik do skanowania został zainstalowany za pośrednictwem usług sieci Web, menu skanowania usług sieci Web jest dostępne na wyświetlaczu LCD urządzenia Brother.

- Niektóre znaki w komunikatach wyświetlanych na wyświetlaczu LCD mogą zostać zastąpione spacjami, jeśli ustawienia języka systemu operacyjnego i urządzenia Brother są różne.
- Jeśli na wyświetlaczu LCD pojawi się komunikat o błędzie braku pamięci, wybierz mniejszy rozmiar w ustawieniu **Rozmiar papieru** lub niższą rozdzielczość w ustawieniu **Rozdzielczość (DPI)**.

- Włóż dokument.
- Naciśnij  [Skanuj].
- Przeciwnij palcem w lewo lub w prawo, ewentualnie naciśnij przycisk ◀ lub ▶, aby wyświetlić  [Skanowanie WS].  
Ikona zostanie przesunięta na środek ekranu dotykowego i będzie podświetlona na niebiesko.
- Naciśnij  [Skanowanie WS].
- Przeciwnij palcem w górę lub w dół, ewentualnie naciśnij przycisk ▲ lub ▼, aby wyświetlić opcje skanowania, a następnie naciśnij typ skanowania.
- Przeciwnij palcem w górę lub w dół, ewentualnie naciśnij przycisk ▲ lub ▼, aby wyświetlić nazwę komputera, do którego mają być wysłane dane, a następnie naciśnij nazwę komputera.
- Naciśnij przycisk [Uruchom].  
Urządzenie rozpocznie skanowanie.



### Powiązane informacje

- [Usługi sieci Web dla skanowania w sieci \(Windows 7, Windows 8 oraz Windows 10\)](#)

## Konfigurowanie ustawień skanowania dla usług sieci Web

1. Wykonaj jedną z następujących czynności:

- Windows 7

Kliknij przycisk  (**Start**) > **Urządzenia i drukarki**.

- Windows 8

Przesuń kursor myszy w prawy dolny narożnik pulpitu. Gdy pojawi się pasek menu, kliknij opcję **Ustawienia**, a następnie kliknij **Panel sterowania**. W grupie **Sprzęt i dźwięk** kliknij **Wyświetl urządzenia i drukarki**.

- Windows 10

Kliknij  > **System** > **Panel sterowania**. W grupie **Sprzęt i dźwięk** kliknij **Wyświetl urządzenia i drukarki**.

2. Kliknij prawym przyciskiem myszy ikonę urządzenia, a następnie wybierz **Profile skanowania....**  
Wyświetlone zostanie okno dialogowe **Profile skanowania**.

3. Wybierz profil skanowania, którego chcesz użyć.

4. Upewnij się, że skaner wybrany na liście **Skaner** to urządzenie Brother obsługujące skanowanie za pomocą Usług internetowych, a następnie kliknij przycisk **Ustaw jako domyślne**.

5. Kliknij przycisk **Edytuj....**

Wyświetlone zostanie okno dialogowe **Edytuj profil domyślny**.

6. Wybierz ustawienia **Źródło**, **Rozmiar papieru**, **Format koloru**, **Typ pliku**, **Rozdzielczość (DPI)**, **Jasność** i **Kontrast**.

7. Kliknij przycisk **Zapisz profil**.

Ustawienia te zostaną zastosowane podczas skanowania za pomocą protokołu usług sieci Web.

Jeśli wymagane jest wybranie aplikacji do skanowania, wybierz z listy program Faksowanie i skanowanie w systemie Windows.



### Powiązane informacje

- [Usługi sieci Web dla skanowania w sieci \(Windows 7, Windows 8 oraz Windows 10\)](#)

## Zmiana ustawień przycisku skanowania z aplikacji ControlCenter4 (Windows)

1. Kliknij ikonę  (ControlCenter4) w obszarze powiadomień na pasku zadań, a następnie kliknij przycisk **Otwórz**.
2. Kliknij kartę **Ustawienia urządzenia**.
3. Kliknij przycisk **Ustawienia skanowania urządzenia**.

Wyświetlone zostanie okno dialogowe **Ustawienia skanowania urządzenia**.

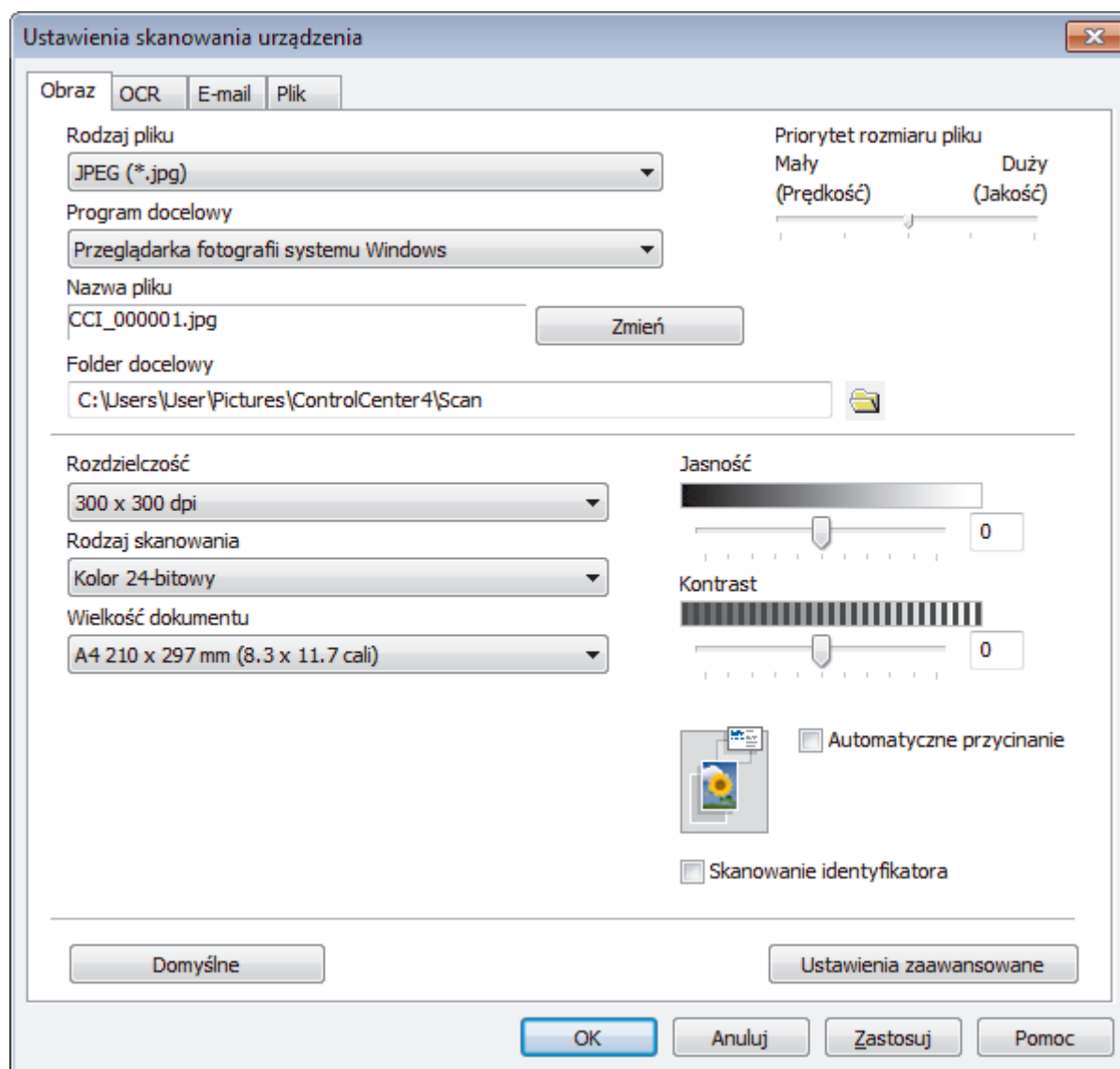

4. Kliknij kartę czynności skanowania, którą chcesz zmienić (**Obraz**, **OCR**, **E-mail** lub **Plik**).
5. Zmień ustawienia stosownie do potrzeb.
6. Kliknij przycisk **OK**.



Każda karta odpowiada funkcji skanowania, zgodnie z poniższym opisem.

Te ustawienia można zmienić.

Kliknij karty, a następnie zmień ustawienia.

Nazwa karty	Odpowiadająca funkcja
<b>Obraz</b>	Skanowanie do obrazu
<b>OCR</b>	Skanowanie do OCR
<b>E-mail</b>	Skanowanie do poczty e-mail
<b>Plik</b>	Skanowanie do pliku

Ustawienia	Funkcje, których dotyczą			
	Obraz	OCR	E-mail	Plik
<b>Rodzaj pliku</b>	Tak	Tak	Tak	Tak
<b>Program docelowy</b>	Tak	Tak	-	-
<b>Język OCR</b> (Dostępne tylko w przypadku niektórych modeli)	-	Tak	-	-
<b>Nazwa pliku</b>	Tak	Tak	Tak	Tak
<b>Folder docelowy</b>	Tak	Tak	Tak	-
<b>Lokalizacja skanowania</b>	-	-	-	Tak
<b>Priorytet rozmiaru pliku</b>	Tak	-	Tak	Tak
<b>Rozdzielczość</b>	Tak	Tak	Tak	Tak
<b>Rodzaj skanowania</b>	Tak	Tak	Tak	Tak
<b>Wielkość dokumentu</b>	Tak	Tak	Tak	Tak
<b>Jasność</b>	Tak	Tak	Tak	Tak
<b>Kontrast</b>	Tak	Tak	Tak	Tak
<b>Automatyczne przycinanie</b>	Tak	-	Tak	Tak
<b>Skanowanie identyfikatora</b>	Tak	Tak	Tak	Tak
<b>Ustawienia zaawansowane</b>	Tak	Tak	Tak	Tak
<b>Domyślne</b>	Tak	Tak	Tak	Tak

### Rodzaj pliku

Wybierz typ pliku dla zeskanowanych danych.

### Program docelowy

Wybierz program docelowy z listy rozwijanej.

### Język OCR

Ustawienie języka optycznego rozpoznawania znaków (OCR) zgodnie z językiem tekstu skanowanego dokumentu (Dostępne tylko w przypadku niektórych modeli).

### Nazwa pliku

W razie potrzeby wprowadź prefiks nazwy pliku.

### Folder docelowy

Kliknij ikonę folderu i przejdź do folderu, w którym chcesz zapisać zeskanowane dokumenty.

### Lokalizacja skanowania

Wybór przycisku opcji **Folder** lub **SharePoint** pozwala określić miejsce docelowe zapisu skanowanych dokumentów.

## Priorytet rozmiaru pliku

Służy do dostosowywania współczynnika kompresji danych zeskanowanego obrazu. Zmień rozmiar pliku, przesuwając suwak **Priorytet rozmiaru pliku** w prawo lub w lewo.

## Rozdzielczość

Wybierz rozdzielczość skanowania z listy rozwijanej **Rozdzielczość**. Wyższa rozdzielczość wymaga większej ilości pamięci i dłuższego czasu przesyłania, ale oferuje lepszą jakość obrazu.

## Rodzaj skanowania

Wybierz spośród wielu głębi koloru skanowania.

- **Automatyczny**

Używaj do dowolnego typu dokumentów. W tym trybie odpowiednia głębokość kolorów dokumentu jest wybierana automatycznie.

- **Czarny i biały**

Przydatny do skanowania tekstu i obrazów liniowych.

- **Szary (rozproszenie błędów)**

Przydatny do skanowania fotografii lub grafiki. (Rozpraszanie błędów to metoda tworzenia symulowanych obrazów w odcieniach szarości bez wykorzystywania prawdziwych szarych punktów. Czarne punkty są rozmieszczane w określony sposób, sprawiając wrażenie zmiany koloru na szary.)

- **Czysty szary**

Przydatny do skanowania fotografii lub grafiki. Ten tryb jest dokładniejszy, ponieważ wykorzystuje maksymalnie 256 odcieni szarości.

- **Kolor 24-bitowy**

Użyj, aby utworzyć obraz o najdokładniejszym odwzorowaniu kolorów. Ten tryb wykorzystuje do skanowania obrazu 16,8 mln kolorów, ale wymaga największej ilości pamięci i ma najdłuższy czas przesyłania.

## Wielkość dokumentu

Wybierz dokładny rozmiar dokumentu z listy rozwijanej **Wielkość dokumentu**.

- Jeśli zostanie wybrana opcja **1 na 2 (A4)**, skanowany obraz zostanie podzielony na dwa dokumenty formatu A5.

## Jasność

Ustaw poziom **Jasność**, przesuwając suwak w prawą lub lewą stronę, co spowoduje rozjaśnienie lub przyciemnienie obrazu. Jeśli zeskanowany obraz jest zbyt jasny, ustaw niższą wartość jasności, a następnie zeskanuj dokument ponownie. Jeśli zeskanowany obraz jest za ciemny, ustaw wyższy poziom jasności i zeskanuj dokument ponownie. Aby ustawić poziom opcji, można także wprowadzić wartość w polu **Jasność**.

## Kontrast

Poziom **Kontrast** można zwiększyć lub zmniejszyć, przesuwając suwak w lewą lub prawą stronę. Zwiększenie kontrastu powoduje podkreślenie ciemnych i jasnych obszarów obrazu, natomiast zmniejszenie kontrastu — podkreślenie szczegółów w obszarach w kolorze szarym. Aby ustawić poziom opcji, można także wprowadzić wartość w polu **Kontrast**.

## Automatyczne przycinanie

Można zeskanować wiele dokumentów umieszczonych na szybie skanera. Urządzenie zeskanuje każdy dokument i utworzy oddzielne pliki lub jeden plik wielostronicowy.

## Skanowanie identyfikatora

Zaznacz to pole wyboru, aby skanować obie strony dowodu osobistego na jednej stronie.

## Ustawienia zaawansowane

Kliknij przycisk **Ustawienia zaawansowane** w oknie dialogowym ustawień skanowania, aby skonfigurować ustawienia zaawansowane.

- **Usuwanie przenikania / wzoru**

- **Usuń kolor tła**

Usuń podstawowy kolor dokumentów, aby zeskanowane dane były bardziej czytelne.

- 
- **Obróć obraz**  
Obrót zeskanowanego obrazu.
  - **Pomiń pustą stronę**  
Usuń puste strony dokumentu ze skanu.
  - **Pokaż wyniki skanowania**
  
  - **Autom. prostow. ADF**  
Ustawienie automatycznego korygowania przekrzywionych dokumentów w urządzeniu. (Dostępne tylko w przypadku niektórych modeli)

#### **Domyślne**

Wybierz tę opcję, aby przywrócić wszystkie ustawienia do wartości fabrycznych.



#### **Powiązane informacje**

- [Skanowanie przy użyciu przycisku skanowania urządzenia Brother](#)
-

## Zmianianie ustawień przycisku skanowania z aplikacji Brother iPrint&Scan (Mac)

1. Na pasku menu **Finder (Wyszukiwarka)** kliknij **Go (Idź) > Applications (Programy)**, a następnie kliknij dwukrotnie ikonę iPrint&Scan.  
Zostanie wyświetlony ekran programu Brother iPrint&Scan.
2. Jeśli urządzenie Brother nie zostało wybrane, kliknij przycisk **Wybierz urządzenie**, a następnie postępuj zgodnie z instrukcjami wyświetlanymi na ekranie, aby wybrać urządzenie Brother.
3. Kliknij przycisk **Ustawienia skanowania urządzenia** a następnie postępuj zgodnie z instrukcjami wyświetlanymi na ekranie, aby zmienić ustawienia skanowania.



### Powiązane informacje

- [Skanowanie przy użyciu przycisku skanowania urządzenia Brother](#)

#### Powiązane tematy:

- [Skanowanie za pomocą programu Brother iPrint&Scan \(Mac\)](#)

## Skanowanie z komputera (Windows)

Komputera można używać na kilka sposobów do skanowania zdjęć i dokumentów za pomocą urządzenia Brother. Można korzystać z programów dostarczonych przez firmę Brother lub z ulubionej aplikacji do skanowania.

- [Skanowanie w trybie domowym programu ControlCenter4 \(Windows\)](#)
- [Skanowanie w trybie zaawansowanym programu ControlCenter4 \(Windows\)](#)
- [Skanowanie za pomocą programu Nuance™ PaperPort™ 14SE lub innych aplikacji systemu Windows](#)
- [Skanuj za pomocą aplikacji Faksowanie i skanowanie w systemie Windows](#)
- [Instalowanie aplikacji BookScan Enhancer i Whiteboard Enhancer \(Windows\)](#)



## **Skanowanie w trybie domowym programu ControlCenter4 (Windows)**

Przy użyciu programu ControlCenter4 w trybie domowym można uzyskać dostęp do głównych funkcji urządzenia.





- [Skanowanie w trybie domowym programu ControlCenter4 \(Windows\)](#)
- [Zapisywanie zeskanowanych danych do folderu w pliku PDF za pomocą aplikacji ControlCenter4 \(Windows\)](#)
- [Automatyczne skanowanie obu stron dokumentu za pomocą aplikacji ControlCenter4 w trybie domowym \(Windows\)](#)
- [Ustawienia skanowania dla aplikacji ControlCenter4 w trybie domowym \(Windows\)](#)
- [Zmiana trybu działania w aplikacji ControlCenter4 \(Windows\)](#)

## Skanowanie w trybie domowym programu ControlCenter4 (Windows)

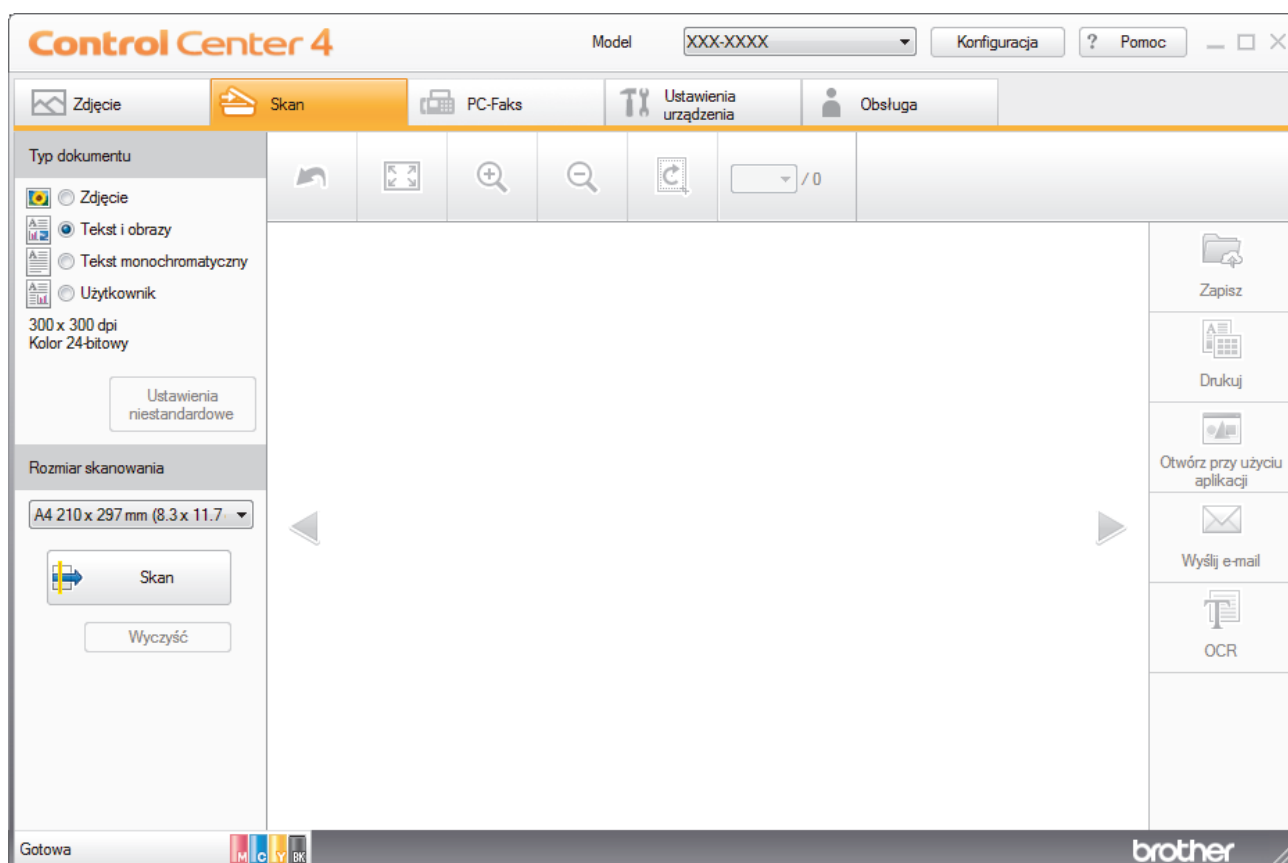
Wybierz opcję **Tryb domowy** w ustawieniu trybu dla narzędzia ControlCenter4.

1. Włóż dokument.
2. Kliknij ikonę  (**ControlCenter4**) w obszarze powiadomień na pasku zadań, a następnie kliknij przycisk **Otwórz**.
3. Kliknij kartę **Skan**.



4. Wybierz opcję **Typ dokumentu**.
  5. Zmień **Rozmiar skanowania** dokumentu, jeśli to konieczne.
  6. Kliknij przycisk  (**Skan**).
- Urządzenie rozpocznie skanowanie, a następnie zeskanowany obraz zostanie otwarty w przeglądarce obrazów.
7. Jeśli skanowanych było wiele stron z użyciem podajnika ADF, kliknij przycisk strzałki w lewo lub w prawo, aby wyświetlić podgląd każdej skanowanej strony.
  8. W razie potrzeby przytnij zeskanowany obraz.
  9. Wykonaj jedną z następujących czynności:
    - Kliknij przycisk  (**Zapisz**), aby zapisać zeskanowane dane.
    - Kliknij przycisk  (**Drukuj**), aby wydrukować zeskanowane dane.
    - Kliknij przycisk  (**Otwórz przy użyciu aplikacji**), aby otworzyć zeskanowane dane w innej aplikacji.
    - Kliknij przycisk  (**Wyślij e-mail**), aby załączyć zeskanowane dane do wiadomości e-mail.

- 
- Kliknij  (**OCR**), aby konwertować skan dokumentu do edytowalnego pliku tekstowego. (dostępne tylko w przypadku niektórych modeli)



## **Powiązane informacje**

- Skanowanie w trybie domowym programu ControlCenter4 (Windows)
    - Wybieranie typu dokumentu w trybie domowym aplikacji ControlCenter4 (Windows)
    - Zmiana rozmiaru skanowania w trybie domowym programu ControlCenter4 (Windows)
    - Przycinanie skanowanego obrazu w trybie domowym programu ControlCenter4 (Windows)
    - Drukowanie skanowanych danych w trybie domowym programu ControlCenter4 (Windows)
    - Otwieranie za pomocą aplikacji z wykorzystaniem programu ControlCenter4 w trybie domowym (Windows)
-

## Wybieranie typu dokumentu w trybie domowym aplikacji ControlCenter4 (Windows)

- Wybierz opcję **Typ dokumentu** dla typu oryginału, który ma być skanowany.

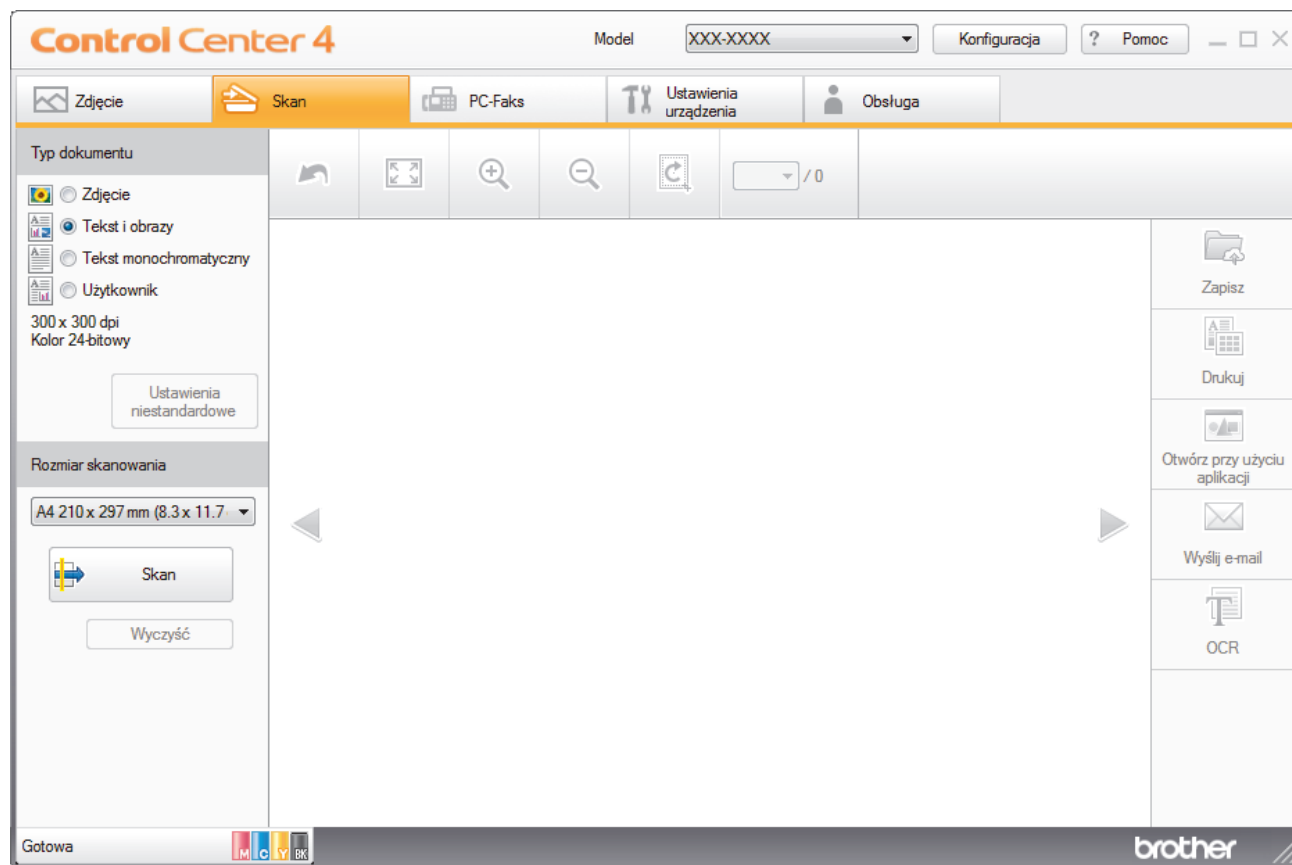

Opcja	Opis
Zdjęcie	600 x 600 dpi Kolor 24-bitowy
Tekst i obrazy	300 x 300 dpi Kolor 24-bitowy
Tekst monochromatyczny	200 x 200 dpi Czarny i biały
Użytkownik	300 x 300 dpi (domyślnie Kolor 24-bitowy) Wybierz preferowane ustawienia skanowania przyciskiem <b>Ustawienia niestandardowe</b> .

### ✓ Powiązane informacje

- Skanowanie w trybie domowym programu ControlCenter4 (Windows)
  - Zmiana ustawień skanowania (Windows)

Strona główna > Skanowanie > Skanowanie z komputera (Windows) > Skanowanie w trybie domowym programu ControlCenter4 (Windows) > Skanowanie w trybie domowym programu ControlCenter4 (Windows) > Wybieranie typu dokumentu w trybie domowym aplikacji ControlCenter4 (Windows) > Zmiana ustawień skanowania (Windows)

## Zmiana ustawień skanowania (Windows)

Wybierz **Użytkownik** na liście **Typ dokumentu**, aby zmienić zaawansowane ustawienia skanowania.

- Wybierz opcję **Użytkownik**, a następnie kliknij przycisk **Ustawienia niestandardowe**.

Wyświetlone zostanie okno dialogowe **Ustawienia skanowania użytkownika**.

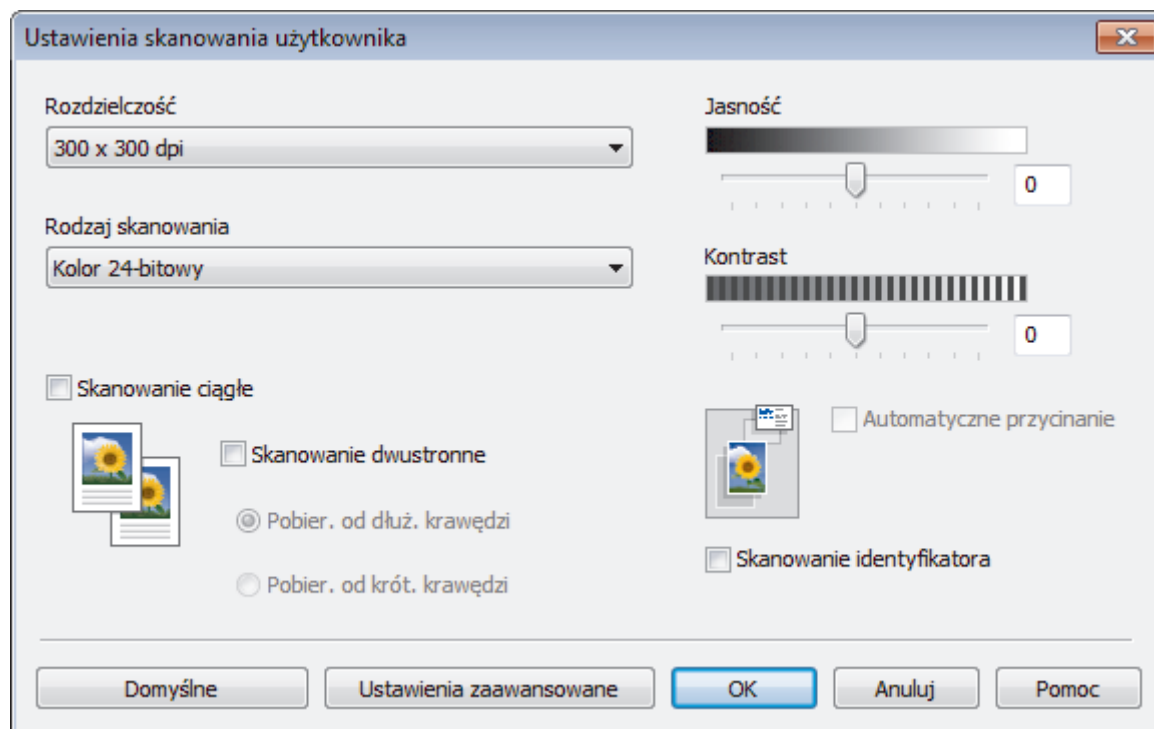

Można zmienić następujące ustawienia:

### Rozdzielczość

Wybierz rozdzielczość skanowania z listy rozwijanej **Rozdzielczość**. Wyższa rozdzielczość wymaga większej ilości pamięci i dłuższego czasu przesyłania, ale oferuje lepszą jakość obrazu.

### Rodzaj skanowania

Wybierz spośród wielu głębi koloru skanowania.

#### - Automatyczny

Używaj do dowolnego typu dokumentów. W tym trybie odpowiednia głębia kolorów dokumentu jest wybierana automatycznie.

#### - Czarny i biały

Przydatny do skanowania tekstu i obrazów liniowych.

#### - Szary (rozproszenie błędu)

Przydatny do skanowania fotografii lub grafiki. (Rozpraszczenie błędów to metoda tworzenia symulowanych obrazów w odcieniach szarości bez wykorzystywania prawdziwych szarych punktów. Czarne punkty są rozmieszczane w określony sposób, sprawiając wrażenie zmiany koloru na szary.)

#### - Czysty szary

Przydatny do skanowania fotografii lub grafiki. Ten tryb jest dokładniejszy, ponieważ wykorzystuje maksymalnie 256 odcieni szarości.

#### - Kolor 24-bitowy

Użyj, aby utworzyć obraz o najdokładniejszym odwzorowaniu kolorów. Ten tryb wykorzystuje do skanowania obrazu 16,8 mln kolorów, ale wymaga największej ilości pamięci i ma najdłuższy czas przesyłania.

## Jasność

Ustaw poziom **Jasność**, przesuwając suwak w prawą lub lewą stronę, co spowoduje rozjaśnienie lub przyciemnienie obrazu. Jeśli zeskanowany obraz jest zbyt jasny, ustaw niższą wartość jasności, a następnie zeskanuj dokument ponownie. Jeśli zeskanowany obraz jest za ciemny, ustaw wyższy poziom jasności i zeskanuj dokument ponownie. Aby ustawić poziom opcji, można także wprowadzić wartość w polu **Jasność**.

## Kontrast

Poziom **Kontrast** można zwiększyć lub zmniejszyć, przesuwając suwak w lewą lub prawą stronę. Zwiększenie kontrastu powoduje podkreślenie ciemnych i jasnych obszarów obrazu, natomiast zmniejszenie kontrastu — podkreślenie szczegółów w obszarach w kolorze szarym. Aby ustawić poziom opcji, można także wprowadzić wartość w polu **Kontrast**.

## Automatyczne przycinanie

Można zeskanować wiele dokumentów umieszczonych na szybie skanera. Urządzenie zeskanuje każdy dokument i utworzy oddzielne pliki lub jeden plik wielostronicowy.

## Skanowanie ciągle

Wybór tej opcji umożliwi skanowanie wielu stron. Po zeskanowaniu danej strony można kontynuować skanowanie lub je zakończyć.

## Skanowanie dwustronne

Zaznacz to pole wyboru, aby zeskanować obydwie strony dokumentu. W przypadku używania funkcji automatycznego skanowania dwustronnego należy wybrać opcję **Pobier. od dłuż. krawędzi** lub **Pobier. od krót. krawędzi** w zależności od układu oryginału, aby mieć pewność, że utworzony plik z danymi będzie miał prawidłowy układ.

## Skanowanie identyfikatora

Zaznacz to pole wyboru, aby skanować obie strony dowodu osobistego na jednej stronie.

## Ustawienia zaawansowane

Skonfiguruj zaawansowane ustawienia, klikając przycisk **Ustawienia zaawansowane** w oknie dialogowym Ustawienia skanowania.

### - Usuwanie przenikania / wzoru

#### • Usuń kolor tła

Usuń podstawowy kolor dokumentów, aby zeskanowane dane były bardziej czytelne. (Dostępne tylko w przypadku niektórych modeli)

### - Obróć obraz

Obrót zeskanowanego obrazu.

### - Pomiń pustą stronę

Usuń puste strony dokumentu ze skanu.

### - Pokaż wyniki skanowania

### - Autom. prostow. ADF

Ustawienie automatycznego korygowania przekrzywionych dokumentów w urządzeniu. (Dostępne tylko w przypadku niektórych modeli)



## Powiązane informacje

- [Wybieranie typu dokumentu w trybie domowym aplikacji ControlCenter4 \(Windows\)](#)

Strona główna > Skanowanie > Skanowanie z komputera (Windows) > Skanowanie w trybie domowym programu ControlCenter4 (Windows) > Skanowanie w trybie domowym programu ControlCenter4 (Windows) > Zmiana rozmiaru skanowania w trybie domowym programu ControlCenter4 (Windows)

## Zmiana rozmiaru skanowania w trybie domowym programu ControlCenter4 (Windows)

Aby uzyskać wyższe prędkości skanowania, wybierz dokładny rozmiar dokumentu z menu rozwijanego **Rozmiar skanowania**.

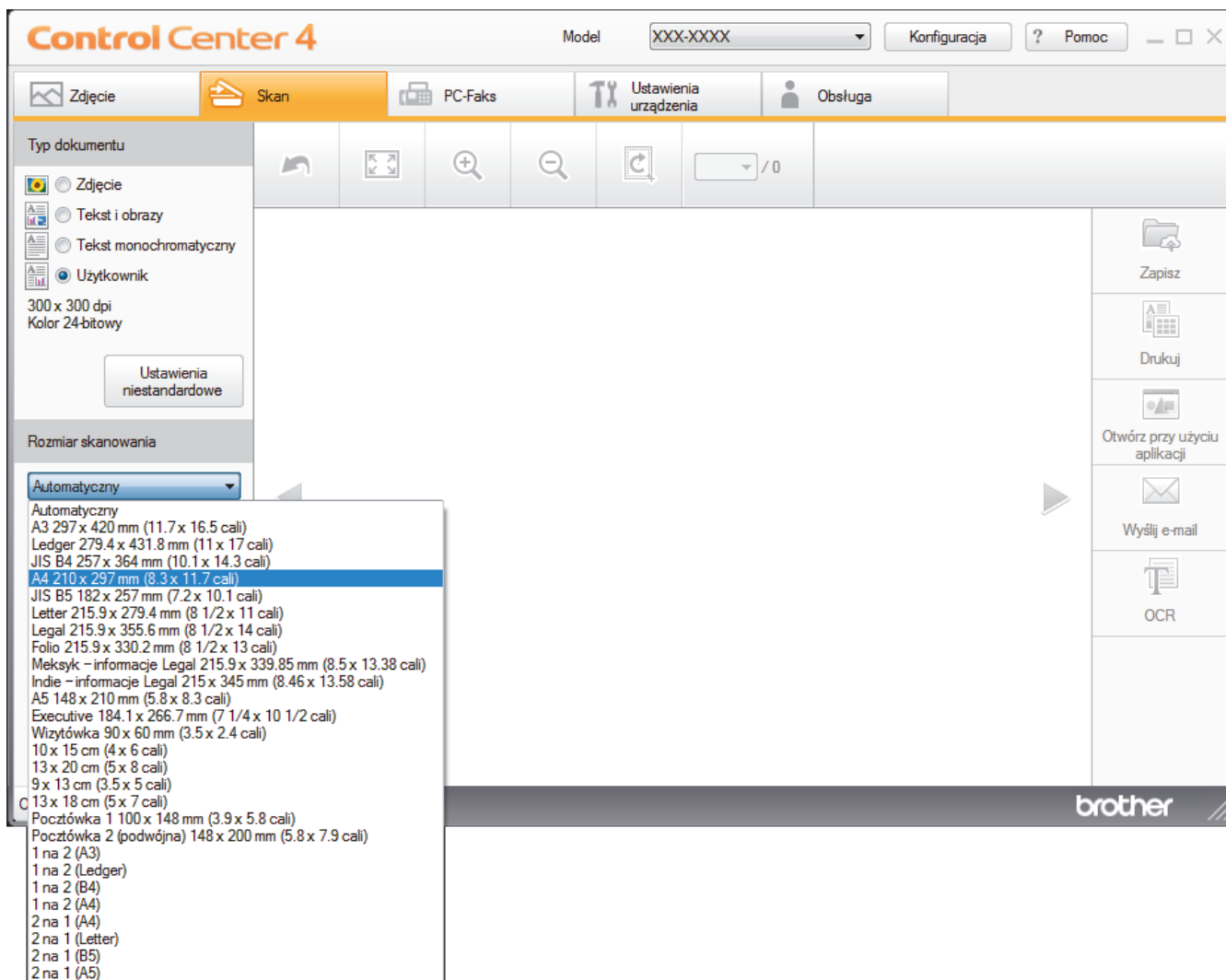

### Powiązane informacje

- Skanowanie w trybie domowym programu ControlCenter4 (Windows)

## Przycinanie skanowanego obrazu w trybie domowym programu ControlCenter4 (Windows)

Narzędzie przycinania z paska narzędzi edycji obrazów umożliwia obcięcie niechcianych obszarów zeskanowanego obrazu. Użyj narzędzi **Powiększ** i **Pomniejsz**, aby ułatwić podgląd obrazu, który ma zostać przycięty.

### Pasek narzędzi edycji obrazów

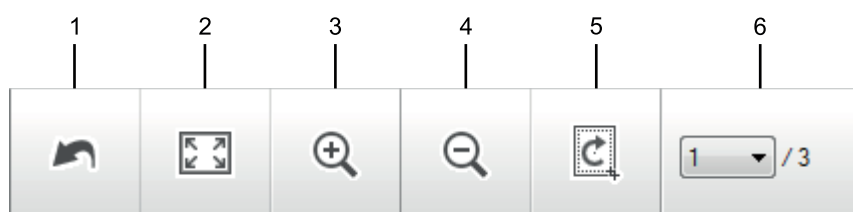

#### 1. Uruchom ponownie

Anuluje wszystkie zmiany wprowadzone w wybranym obrazie. Edytowany obraz wraca do stanu początkowego.

#### 2. Dopasuj do okna

Wyświetla zeskanowany obraz tak, aby pasował do okna.

#### 3. Powiększ

Powiększa zeskanowany obraz.

#### 4. Pomniejsz

Pomniejsza zeskanowany obraz.

#### 5. Przytnij i edytuj

Usuwa części zewnętrzne obrazu. Kliknij przycisk **Przytnij i edytuj**, a następnie zmień ramkę, aby zawierała obszar, który ma zostać zachowany po przycięciu.

#### 6. Licznik stron

Wskazuje numer strony skanowanej aktualnie wyświetlanej w przeglądarce obrazów. Aby wyświetlić inną stronę, wybierz numer strony z listy rozwijanej numerów stron.



W przypadku zeskanowania wielu stron można przeglądać następną lub poprzednią zeskanowany obraz, klikając przyciski lewej lub prawej strzałki w oknie podglądu.

1. Zeskanuj dokument.

2. Kliknij  (**Przytnij i edytuj**), aby edytować zeskanowany obraz.

Wyświetlone zostanie okno **Przytnij i edytuj - ControlCenter4**.



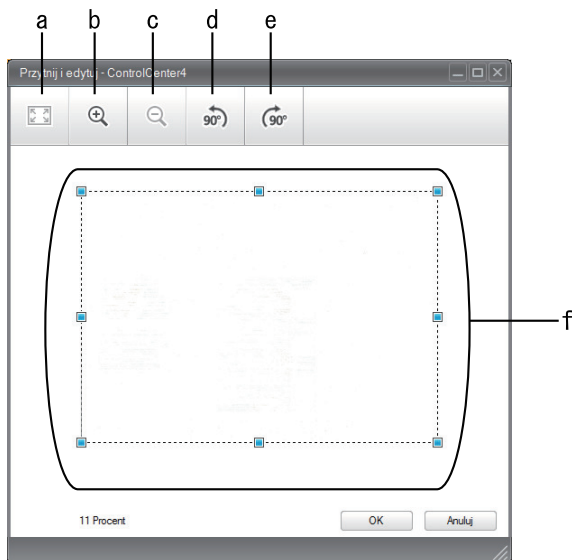

- a. Rozszerza zeskanowany obraz tak, aby pasował do okna.
  - b. Powiększa obraz.
  - c. Pomniejsza obraz.
  - d. Powoduje obrócenie obrazu o 90 stopni w lewo.
  - e. Powoduje obrócenie obrazu o 90 stopni w prawo.
  - f. Kliknij i przeciągnij ramkę, aby dostosować obszar, który ma zostać obcięty.
3. Kliknij przycisk **OK**.
- Edytowany obraz wyświetlany jest w przeglądarce obrazów.

### ✓ Powiązane informacje

- [Skanowanie w trybie domowym programu ControlCenter4 \(Windows\)](#)

## Drukowanie skanowanych danych w trybie domowym programu ControlCenter4 (Windows)

Zeskanuj dokument na urządzeniu Brother, a następnie wydrukuj kopię za pomocą funkcji sterownika drukarki, które dostępne są w programie ControlCenter4.

1. Zeskanuj dokument.
2. Kliknij przycisk **Drukuj**.

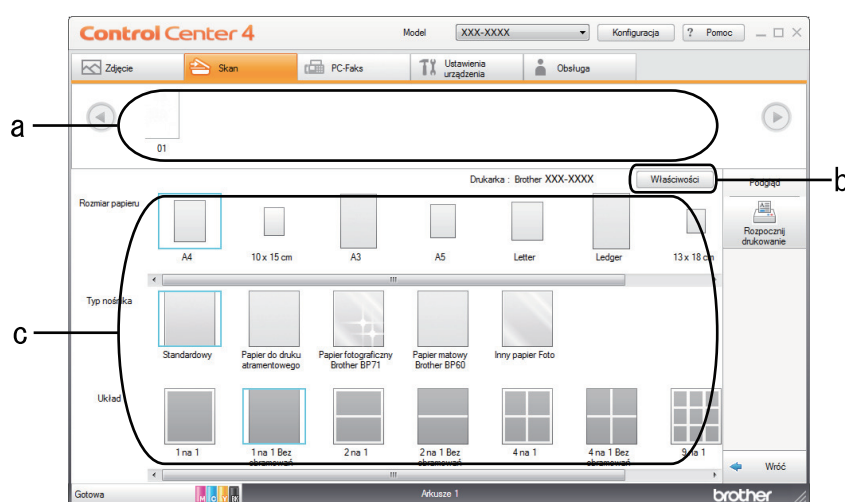

- a. Wyświetla aktualnie wybrane obrazy.
  - b. Kliknij przycisk **Właściwości**, aby zmienić ustawienia wybranej drukarki.
  - c. Wybierz opcje **Rozmiar papieru**, **Typ nośnika** i **Układ**. Bieżące ustawienia są zaznaczone niebieskim kwadratem.
3. Skonfiguruj ustawienia druku, a następnie kliknij przycisk **Rozpocznij drukowanie**.

### ✓ Powiązane informacje

- [Skanowanie w trybie domowym programu ControlCenter4 \(Windows\)](#)

---

▲ [Strona główna](#) > [Skanowanie](#) > [Skanowanie z komputera \(Windows\)](#) > [Skanowanie w trybie domowym programu ControlCenter4 \(Windows\)](#) > [Skanowanie w trybie domowym programu ControlCenter4 \(Windows\)](#) > [Otwieranie za pomocą aplikacji z wykorzystaniem programu ControlCenter4 w trybie domowym \(Windows\)](#)

## Otwieranie za pomocą aplikacji z wykorzystaniem programu ControlCenter4 w trybie domowym (Windows)

Przycisk **Otwórz przy użyciu aplikacji** umożliwia zeskanowanie obrazu bezpośrednio do programu graficznego w celu edycji.

1. Zeskanuj dokument.
2. Kliknij przycisk **Otwórz przy użyciu aplikacji**.
3. Wybierz aplikację z listy rozwijanej, a następnie kliknij przycisk **OK**.  
Obraz zostanie otwarty w wybranej aplikacji.

### Powiązane informacje

- [Skanowanie w trybie domowym programu ControlCenter4 \(Windows\)](#)
-

Strona główna > Skanowanie > Skanowanie z komputera (Windows) > Skanowanie w trybie domowym programu ControlCenter4 (Windows) > Zapisywanie zeskanowanych danych do folderu w pliku PDF za pomocą aplikacji ControlCenter4 (Windows)

## Zapisywanie zeskanowanych danych do folderu w pliku PDF za pomocą aplikacji ControlCenter4 (Windows)

Wybierz opcję **Tryb domowy** w ustawieniu trybu dla narzędzia ControlCenter4.

1. Włóż dokument.
2. Kliknij ikonę  (**ControlCenter4**) w obszarze powiadomień na pasku zadań, a następnie kliknij przycisk **Otwórz**.
3. Kliknij kartę **Skan**.

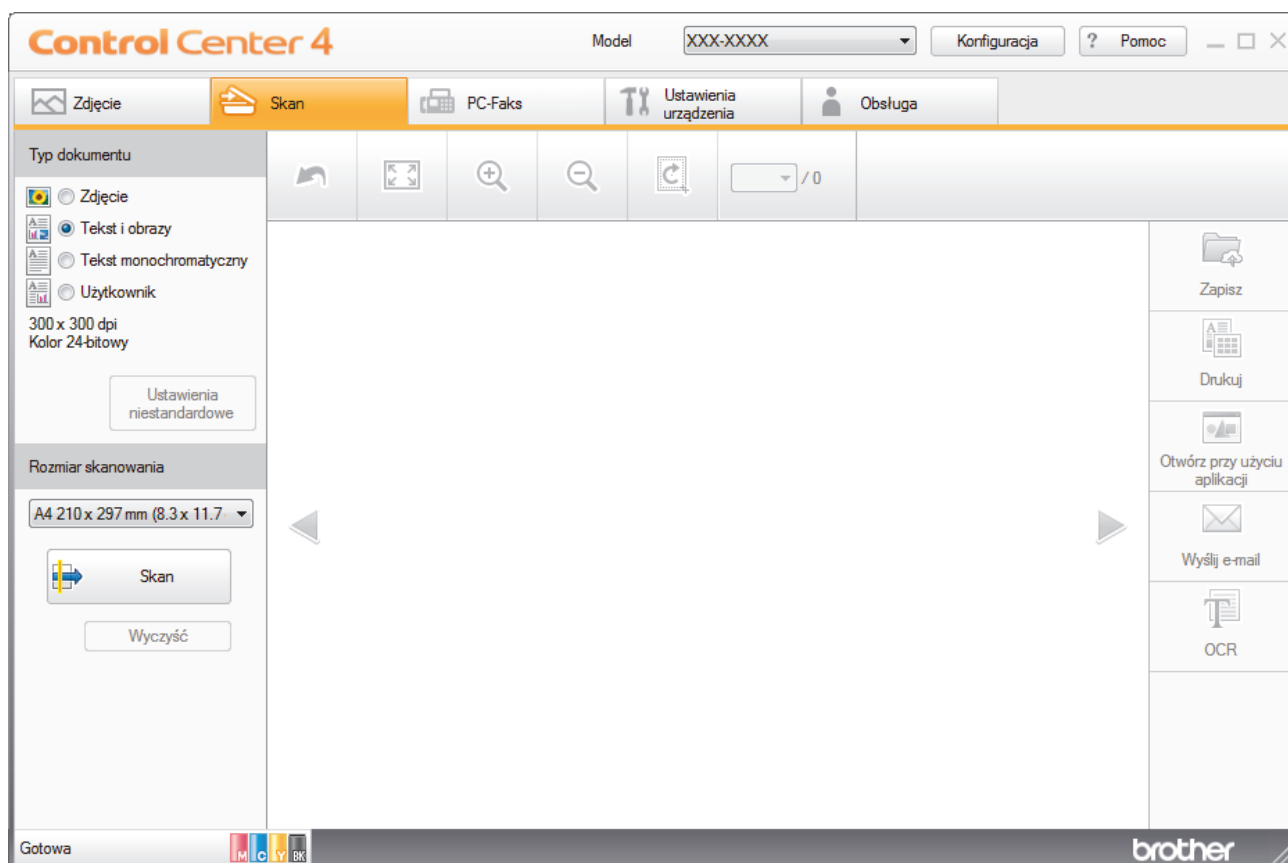



4. Wybierz opcję **Typ dokumentu**.
5. W razie potrzeby zmień rozmiar dokumentu.
6. Kliknij przycisk  (**Skan**).

Urządzenie rozpocznie skanowanie, a następnie zeskanowany obraz zostanie otwarty w przeglądarce obrazów.

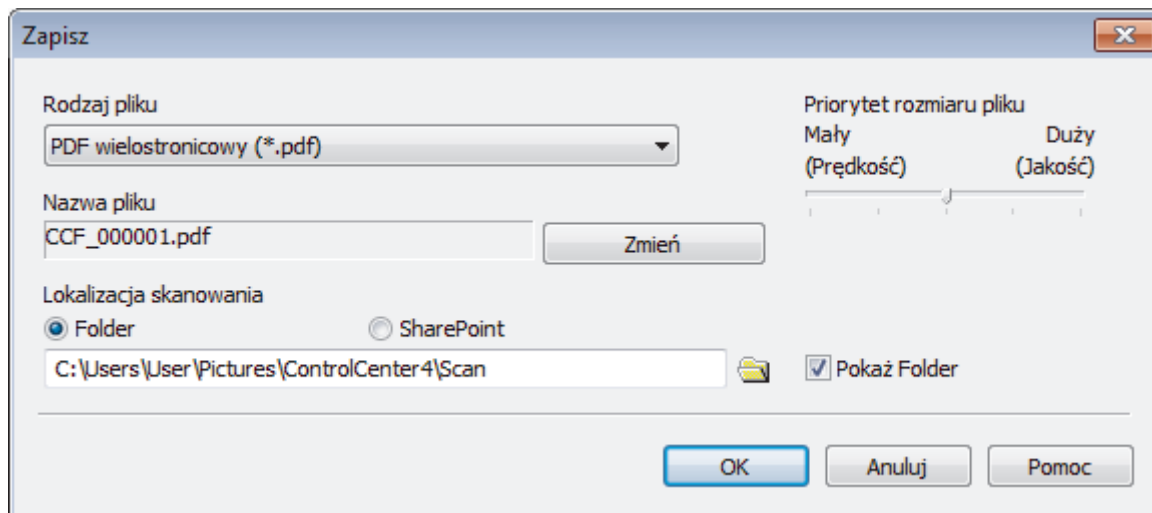
7. Kliknij przycisk strzałki w lewo lub w prawo, aby wyświetlić podgląd skanowanej strony.
8. Kliknij przycisk **Zapisz**.  
Wyświetlone zostanie okno dialogowe **Zapisz**.
9. Kliknij listę rozwijaną **Rodzaj pliku**, aby następnie wybrać plik PDF.



 Aby zapisać dokument jako plik PDF zabezpieczony hasłem, wybierz opcję **PDF z zabezpieczeniami jednostronicowy (\*.pdf)** lub **PDF z zabezpieczeniami wielostronicowy (\*.pdf)** z listy rozwijanej **Rodzaj pliku**, kliknij , a następnie wpisz hasło.

10. Aby zmienić nazwę pliku, kliknij przycisk **Zmień**.

11. Kliknij ikonę folderu i przejdź do folderu, w którym chcesz zapisać zeskanowane dokumenty.

12. Kliknij przycisk **OK**.

Zeskanowany dokument zostanie zapisany w docelowym folderze jako plik PDF.



### Powiązane informacje

- [Skanowanie w trybie domowym programu ControlCenter4 \(Windows\)](#)

Strona główna > Skanowanie > Skanowanie z komputera (Windows) > Skanowanie w trybie domowym programu ControlCenter4 (Windows) > Automatyczne skanowanie obu stron dokumentu za pomocą aplikacji ControlCenter4 w trybie domowym (Windows)

## Automatyczne skanowanie obu stron dokumentu za pomocą aplikacji ControlCenter4 w trybie domowym (Windows)

Wybierz opcję **Tryb domowy** w ustawieniu trybu dla narzędzia ControlCenter4.

1. Załaduj dokumenty do podajnika ADF.



Aby skanować automatycznie obie strony dokumentu, należy użyć podajnika ADF, a nie szyby skanera.



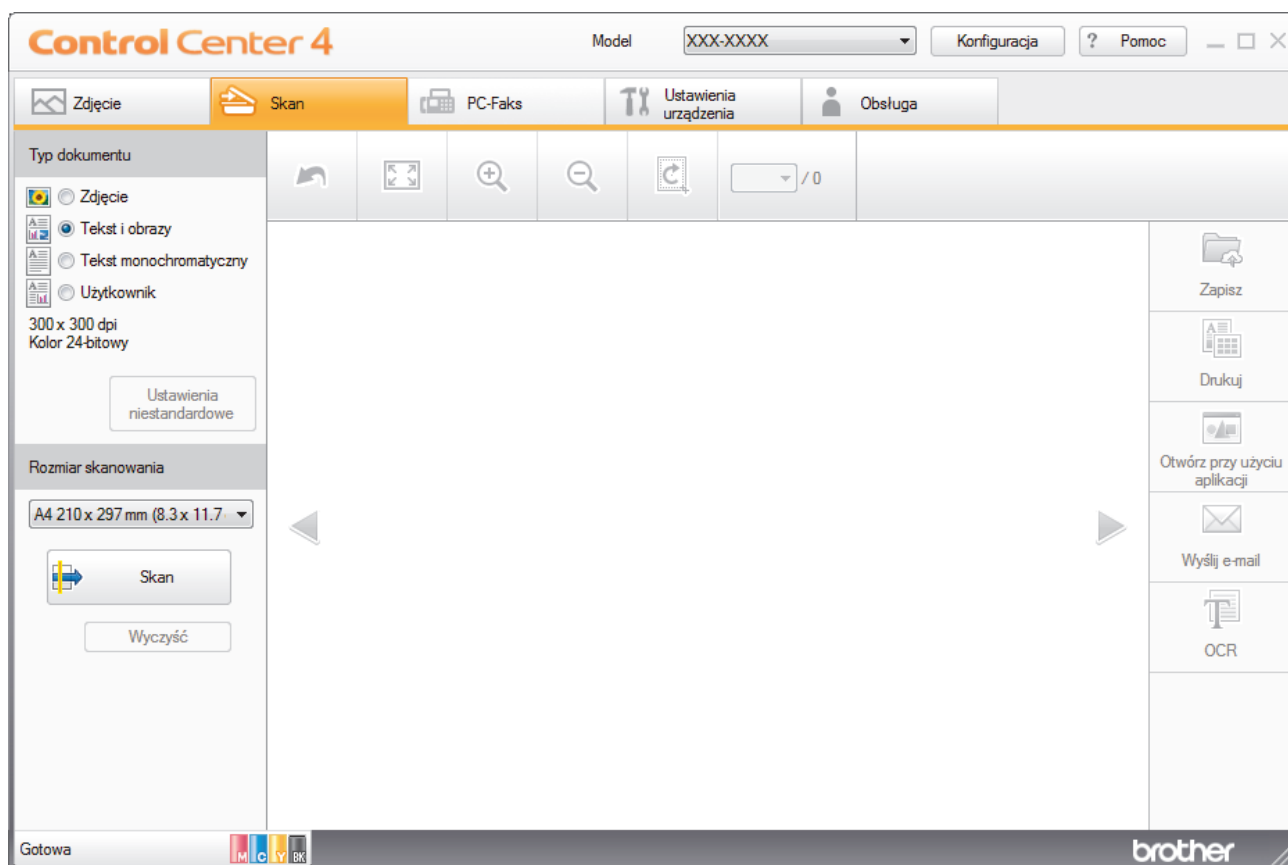

2. Kliknij ikonę  (**ControlCenter4**) w obszarze powiadomień na pasku zadań, a następnie kliknij przycisk **Otwórz**.
3. Kliknij kartę **Skan**.



4. W opcji **Typ dokumentu** wybierz **Użytkownik**, a następnie kliknij przycisk **Ustawienia niestandardowe**. Wyświetlone zostanie okno dialogowe **Ustawienia skanowania użytkownika**.
5. Zaznacz pole wyboru **Skanowanie dwustronne**.
6. Wybierz opcję **Pobier. od dłuż. krawędzi** lub **Pobier. od krót. krawędzi**, w zależności od oryginalnego układu.
7. W razie potrzeby skonfiguruj inne **Ustawienia skanowania użytkownika**.
8. Kliknij przycisk **OK**.
9. Kliknij przycisk  (**Skan**).

Urządzenie rozpocznie skanowanie, a następnie zeskanowany obraz zostanie otwarty w przeglądarce obrazów.

10. Kliknij przycisk strzałki w lewo lub w prawo, aby wyświetlić podgląd skanowanej strony.
11. Wykonaj jedną z następujących czynności:

- 
- Kliknij przycisk  (**Zapisz**), aby zapisać zeskanowane dane.
  - Kliknij przycisk  (**Drukuj**), aby wydrukować zeskanowane dane.
  - Kliknij przycisk  (**Otwórz przy użyciu aplikacji**), aby otworzyć zeskanowane dane w innej aplikacji.
  - Kliknij przycisk  (**Wyślij e-mail**), aby załączyć zeskanowane dane do wiadomości e-mail.
  - Kliknij  (**OCR**), aby konwertować skan dokumentu do edytowalnego pliku tekstowego. (dostępne tylko w przypadku niektórych modeli)



### **Powiązane informacje**

- [Skanowanie w trybie domowym programu ControlCenter4 \(Windows\)](#)
-

## Ustawienia skanowania dla aplikacji ControlCenter4 w trybie domowym (Windows)

Ustawienia	Funkcje, których dotyczą			
	Otwórz przy użyciu aplikacji	OCR	Wyślij e-mail	Zapisz
Rodzaj pliku	-	Tak	Tak	Tak
Program docelowy	Tak	Tak	-	-
Język OCR (Dostępne tylko w przypadku niektórych modeli)	-	Tak	-	-
Nazwa pliku	-	-	-	Tak
Lokalizacja skanowania	-	-	-	Tak
Pokaż Folder	-	-	-	Tak
Priorytet rozmiaru pliku	-	-	Tak	Tak

### Rodzaj pliku

Wybierz typ pliku dla zeskanowanych danych.

W przypadku **Wyślij e-mail** oraz **Zapisz**:

- **Bitmapa Windows (\*.bmp)**
- **JPEG (\*.jpg)** (zalecane dla większości użytkowników w przypadku skanowania zdjęć)
- **TIFF jednostronicowy (\*.tif)**
- **TIFF Wielostronicowy (\*.tif)**
- **Przenośna grafika sieciowa (\*.png)**
- **PDF jednostronicowy (\*.pdf)** (zalecane w przypadku skanowania i udostępniania dokumentów)
- **PDF wielostronicowy (\*.pdf)** (zalecane w przypadku skanowania i udostępniania dokumentów)
- **PDF/A jednostronicowy (\*.pdf)** (opcja zalecana w przypadku skanowania i udostępniania dokumentów)
- **PDF/A wielostronicowy (\*.pdf)** (opcja zalecana w przypadku skanowania i udostępniania dokumentów)
- **PDF z wysoką kompresją jednostronicowy (\*.pdf)**
- **PDF z wysoką kompresją wielostronicowy (\*.pdf)**
- **PDF z zabezpieczeniami jednostronicowy (\*.pdf)**
- **PDF z zabezpieczeniami wielostronicowy (\*.pdf)**
- **PDF z wyszukiwaniem jednostronicowy (\*.pdf)**
- **PDF z wyszukiwaniem wielostronicowy (\*.pdf)**
- **XML Paper Specification (\*.xps)** (specyfikacja XML Paper Specification jest dostępna w systemie Windows 7, Windows 8 i Windows 10 oraz w przypadku korzystania z aplikacji obsługującej pliki XML Paper Specification)
- **Microsoft Office Word (\*.docx)** (Dostępne tylko w przypadku niektórych modeli)
- **Microsoft Office PowerPoint (\*.pptx)** (Dostępne tylko w przypadku niektórych modeli)
- **Microsoft Office Excel (\*.xlsx)** (Dostępne tylko w przypadku niektórych modeli)

W przypadku **OCR**:

- **Tekst (\*.txt)**
- **HTML 3.2 (\*.htm)**
- **HTML 4.0 (\*.htm)**
- **PDF z wyszukiwaniem jednostronicowy (\*.pdf)**



- 
- **PDF z wyszukiwaniem wielostronicowy (\*.pdf)**
  - **WordPad (\*.rtf)**
  - **RTF Word 2000 (\*.rtf)**
  - **WordPerfect 9, 10 (\*.wpd)**
  - **Microsoft Excel 2003, XP (\*.xls)**

#### **Program docelowy**

Wybierz program docelowy z listy rozwijanej.

#### **Język OCR**

Ustawienie języka optycznego rozpoznawania znaków (OCR) zgodnie z językiem tekstu skanowanego dokumentu (Dostępne tylko w przypadku niektórych modeli).

#### **Nazwa pliku**

Kliknij **Zmień**, aby zmienić prefiks nazwy pliku.

#### **Lokalizacja skanowania**

Wybór przycisku opcji **Folder** lub **SharePoint** pozwala określić miejsce docelowe zapisu skanowanych dokumentów.

#### **Pokaż Folder**

Zaznacz tę opcję, aby automatycznie wyświetlać folder docelowy po skanowaniu.

#### **Priorytet rozmiaru pliku**

Służy do dostosowywania współczynnika kompresji danych zeskanowanego obrazu. Zmień rozmiar pliku, przesuwając suwak **Priorytet rozmiaru pliku** w prawo lub w lewo.

#### **Ustawienia niestandardowe**

Wybierz opcję **Użytkownik**, kliknij przycisk **Ustawienia niestandardowe**, a następnie zmień ustawienia.

#### **Rozmiar skanowania**

Wybierz dokładny rozmiar dokumentu z menu rozwijanego **Rozmiar skanowania**.



### **Powiązane informacje**

- [Skanowanie w trybie domowym programu ControlCenter4 \(Windows\)](#)
-

## Skanowanie w trybie zaawansowanym programu ControlCenter4 (Windows)

Tryb zaawansowany narzędzia ControlCenter4 daje kontrolę nad szczegółowymi ustawieniami funkcji urządzenia i umożliwia spersonalizowanie jedнопrzyciskowych operacji skanowania.

- [Skanowanie zdjęć i grafiki za pomocą programu ControlCenter4 w trybie zaawansowanym \(Windows\)](#)
- [Zapisz skanowane dane w folderze jako plik PDF za pomocą trybu zaawansowanego aplikacji ControlCenter4 \(Windows\)](#)
- [Automatyczne skanowanie obu stron dokumentu za pomocą aplikacji ControlCenter4 w trybie zaawansowanym \(Windows\)](#)
- [Skanowanie obu stron karty identyfikacyjnej za pomocą aplikacji ControlCenter4 w trybie zaawansowanym \(Windows\)](#)
- [Skanowanie do załącznika wiadomości e-mail za pomocą aplikacji ControlCenter4 w trybie zaawansowanym \(Windows\)](#)
- [Skanowanie do edytowalnego pliku tekstowego \(OCR\) za pomocą aplikacji ControlCenter4 w trybie zaawansowanym \(Windows\)](#)
- [Skanowanie do pliku programu Office za pomocą aplikacji ControlCenter4 w trybie zaawansowanym \(Windows\)](#)
- [Ustawienia skanowania dla aplikacji ControlCenter4 w trybie zaawansowanym \(Windows\)](#)
- [Zmiana trybu działania w aplikacji ControlCenter4 \(Windows\)](#)

## Skanowanie zdjęć i grafiki za pomocą programu ControlCenter4 w trybie zaawansowanym (Windows)

Wyślij zeskanowane zdjęcia lub grafikę bezpośrednio do komputera.

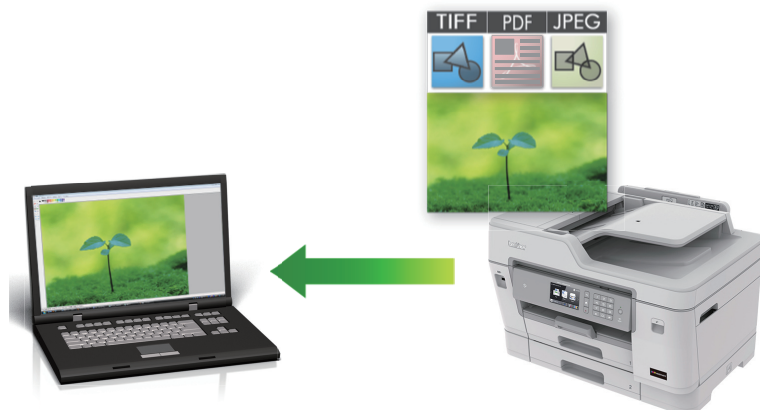

Wybierz opcję **Tryb zaawansowany** w ustawieniu trybu dla narzędzia ControlCenter4.

1. Włóż dokument.
2. Kliknij ikonę **cc4 (ControlCenter4)** w obszarze powiadomień na pasku zadań, a następnie kliknij przycisk **Otwórz**.
3. Kliknij kartę **Skan**.

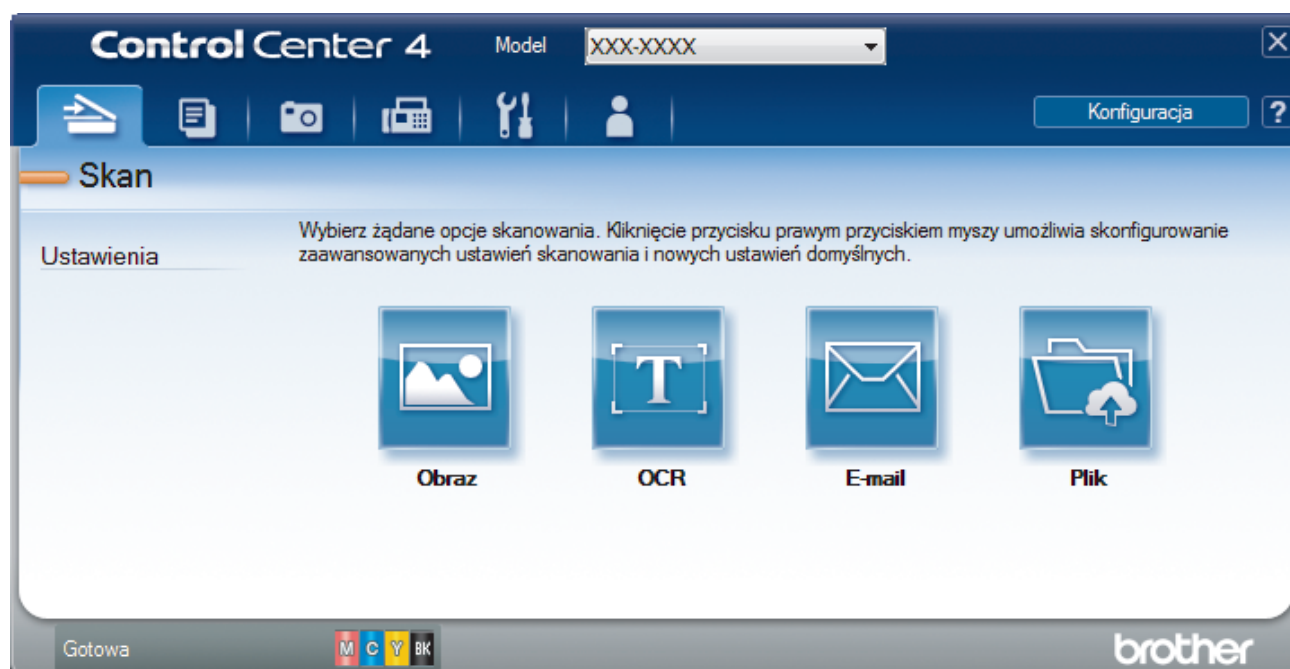

4. Kliknij przycisk **Obraz**.  
Wyświetlone zostanie okno dialogowe ustawień skanowania.

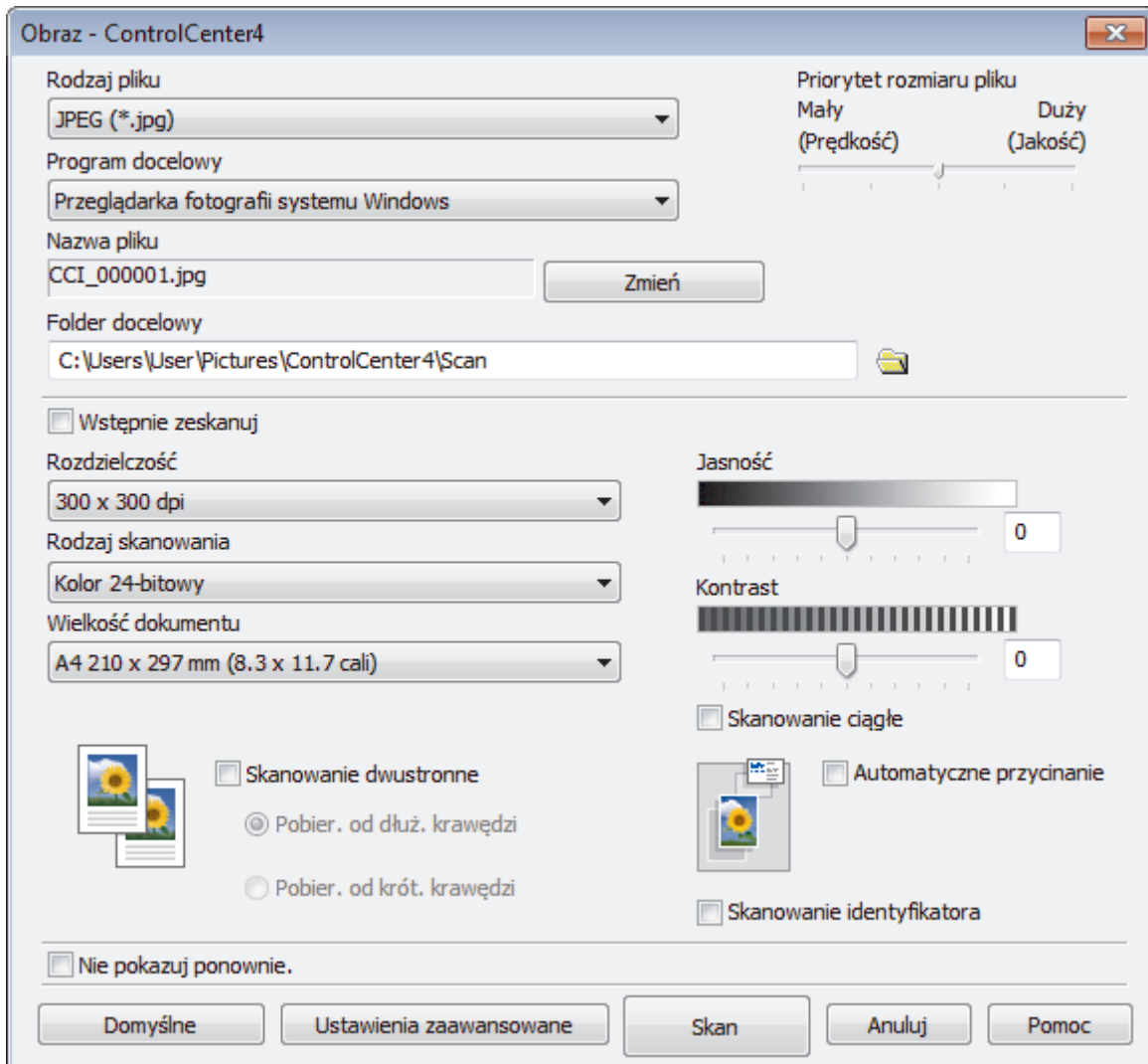

5. Zmień ustawienia skanowania np. format pliku, nazwę pliku, folder docelowy, rozdzielczość i kolor, jeśli to konieczne.



- Aby zmienić nazwę pliku, kliknij **Zmień**.
- Aby zmienić **Folder docelowy**, kliknij ikonę folderu.
- Aby wyświetlić podgląd i skonfigurować skanowany obraz, zaznacz pole wyboru **Wstępnie zeskanuj**.

6. Kliknij przycisk **Skan**.

Urządzenie rozpocznie skanowanie. Obraz zostanie otwarty w wybranej aplikacji.



### Powiązane informacje

- [Skanowanie w trybie zaawansowanym programu ControlCenter4 \(Windows\)](#)

Strona główna > Skanowanie > Skanowanie z komputera (Windows) > Skanowanie w trybie zaawansowanym programu ControlCenter4 (Windows) > Zapisz skanowane dane w folderze jako plik PDF za pomocą trybu zaawansowanego aplikacji ControlCenter4 (Windows)

## Zapisz skanowane dane w folderze jako plik PDF za pomocą trybu zaawansowanego aplikacji ControlCenter4 (Windows)

Skanuj dokumenty i zapisuj je w folderze na komputerze jako pliki PDF.



Wybierz opcję **Tryb zaawansowany** w ustawieniu trybu dla narzędzia ControlCenter4.

1. Włóż dokument.
2. Kliknij ikonę  (**ControlCenter4**) w obszarze powiadomień na pasku zadań, a następnie kliknij przycisk **Otwórz**.
3. Kliknij kartę **Skan**.

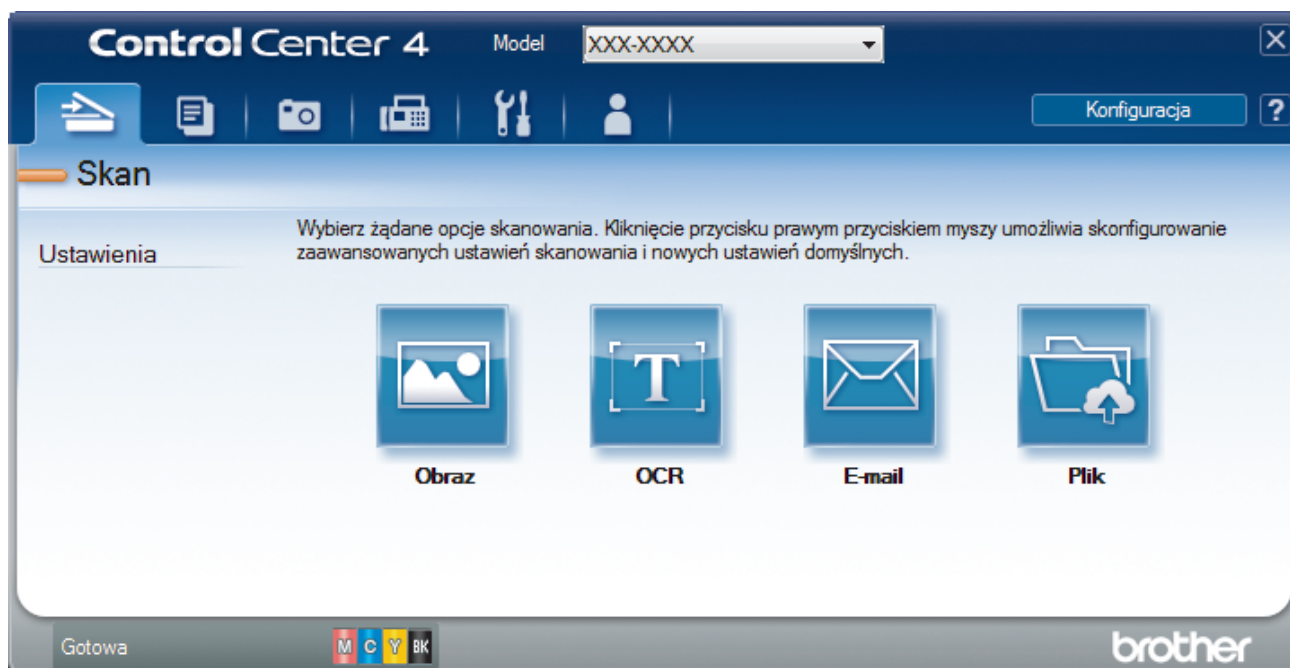

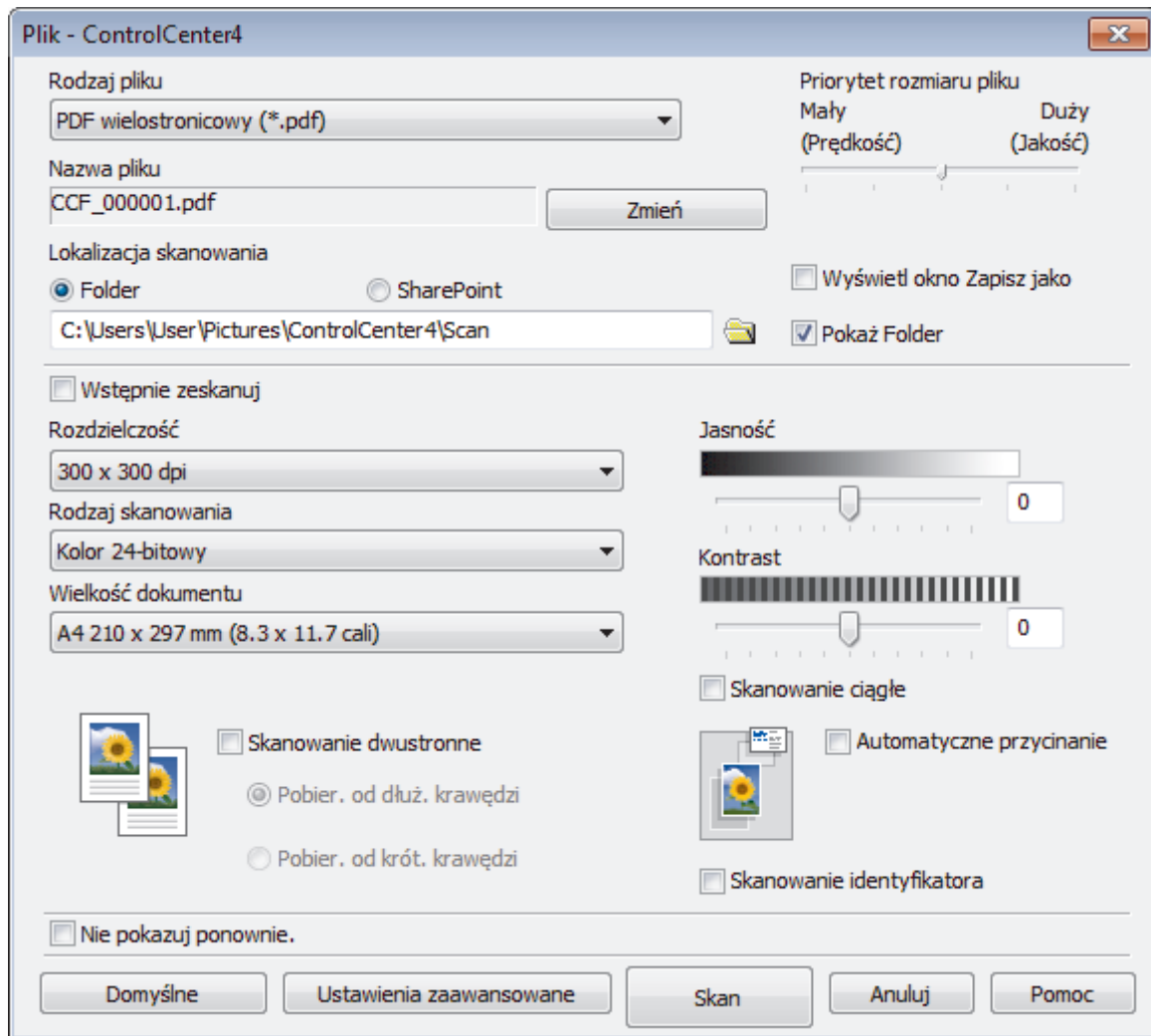

4. Kliknij przycisk **Plik**.

Zostanie wyświetlone okno dialogowe ustawień skanowania.



5. Kliknij listę rozwijaną **Rodzaj pliku**, aby następnie wybrać plik PDF.

 Aby zapisać dokument jako plik PDF zabezpieczony hasłem, wybierz opcję **PDF z zabezpieczeniami jednostronicowy (\*.pdf)** lub **PDF z zabezpieczeniami wielostronicowy (\*.pdf)** z listy rozwijanej **Rodzaj pliku**, kliknij , a następnie wpisz hasło.

6. Kliknij ikonę folderu i przejdź do folderu, w którym chcesz zapisać zeskanowane dokumenty.
7. Zmień ustawienia skanowania np. format pliku, nazwę pliku, rozdzielczość i kolor, jeśli to konieczne.

 Aby wyświetlić podgląd i skonfigurować skanowany obraz, zaznacz pole wyboru **Wstępnie zeskanuj**.

8. Kliknij przycisk **Skan**.

Urządzenie rozpocznie skanowanie. Plik zostanie zapisany w wybranym folderze.

### Powiązane informacje

- [Skanowanie w trybie zaawansowanym programu ControlCenter4 \(Windows\)](#)

Strona główna > Skanowanie > Skanowanie z komputera (Windows) > Skanowanie w trybie zaawansowanym programu ControlCenter4 (Windows) > Automatyczne skanowanie obu stron dokumentu za pomocą aplikacji ControlCenter4 w trybie zaawansowanym (Windows)

## Automatyczne skanowanie obu stron dokumentu za pomocą aplikacji ControlCenter4 w trybie zaawansowanym (Windows)

Wybierz opcję **Tryb zaawansowany** w ustawieniu trybu dla narzędzia ControlCenter4.

1. Załaduj dokumenty do podajnika ADF.



Aby skanować automatycznie obie strony dokumentu, należy użyć podajnika ADF, a nie szyby skanera.

2. Kliknij ikonę  (**ControlCenter4**) w obszarze powiadomień na pasku zadań, a następnie kliknij przycisk **Otwórz**.
3. Kliknij kartę **Skan**.

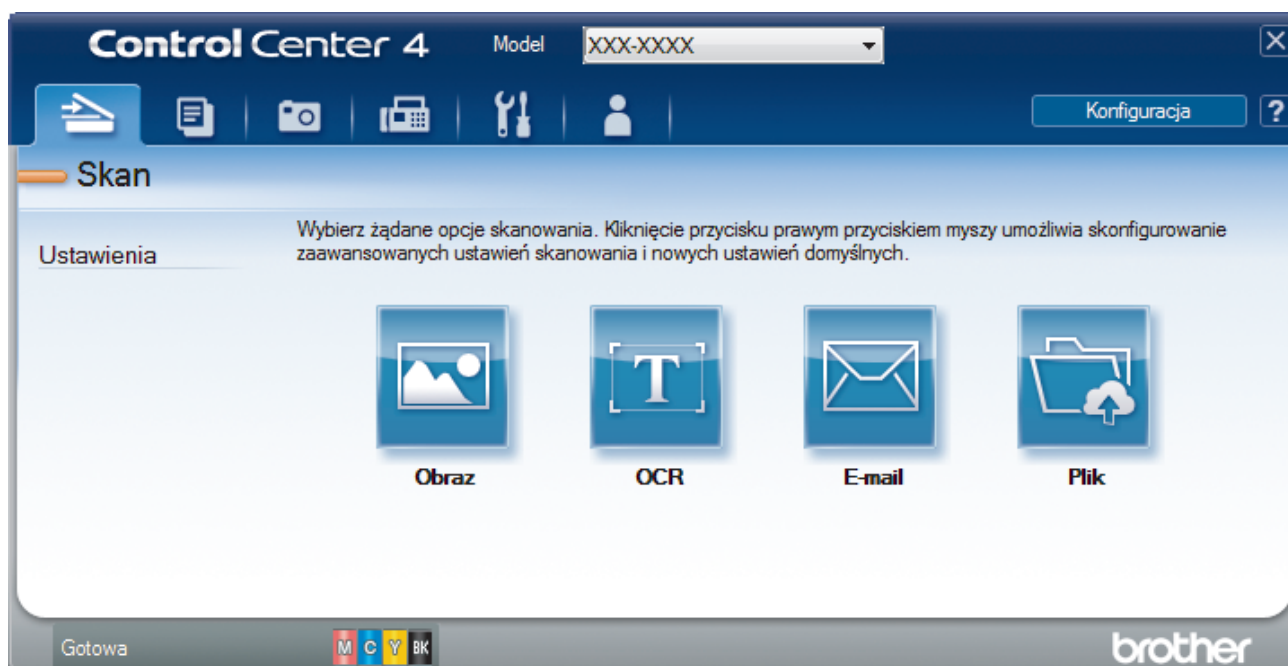

4. Kliknij przycisk ustawienia, które chcesz zmienić (**Obraz**, **OCR**, **E-mail** lub **Plik**).  
Zostanie wyświetlone okno dialogowe ustawień skanowania.
5. Zaznacz pole wyboru **Skanowanie dwustronne**.
6. Wybierz opcję **Pobier. od dłuż. krawędzi** lub **Pobier. od krót. krawędzi**, w zależności od oryginalnego układu.
7. Zmień ustawienia skanowania np. format pliku, nazwę pliku, folder docelowy, rozdzielczość i kolor, jeśli to konieczne.



- Aby zmienić nazwę pliku, kliknij **Zmień**.
- Aby zmienić **Folder docelowy**, kliknij ikonę folderu.

8. Kliknij przycisk **Skan**.  
Urządzenie rozpocznie skanowanie.

Ustawienia domyślne wybranej czynności Skanuj do zostały zmienione. Ustawienia te zostaną użyte przy następnym użyciu opcji skanowania (**Obraz**, **OCR**, **E-mail** lub **Plik**) dla tej czynności.



### Powiązane informacje

- [Skanowanie w trybie zaawansowanym programu ControlCenter4 \(Windows\)](#)

▲ Strona główna > Skanowanie > Skanowanie z komputera (Windows) > Skanowanie w trybie zaawansowanym programu ControlCenter4 (Windows) > Skanowanie obu stron karty identyfikacyjnej za pomocą aplikacji ControlCenter4 w trybie zaawansowanym (Windows)

## Skanowanie obu stron karty identyfikacyjnej za pomocą aplikacji ControlCenter4 w trybie zaawansowanym (Windows)

Wybierz opcję **Tryb zaawansowany** w ustawieniu trybu dla narzędzia ControlCenter4.

1. Umieść kartę identyfikacyjną na szybie skanera.
2. Kliknij ikonę  (**ControlCenter4**) w obszarze powiadomień na pasku zadań, a następnie kliknij przycisk **Otwórz**.
3. Kliknij kartę **Skan**.

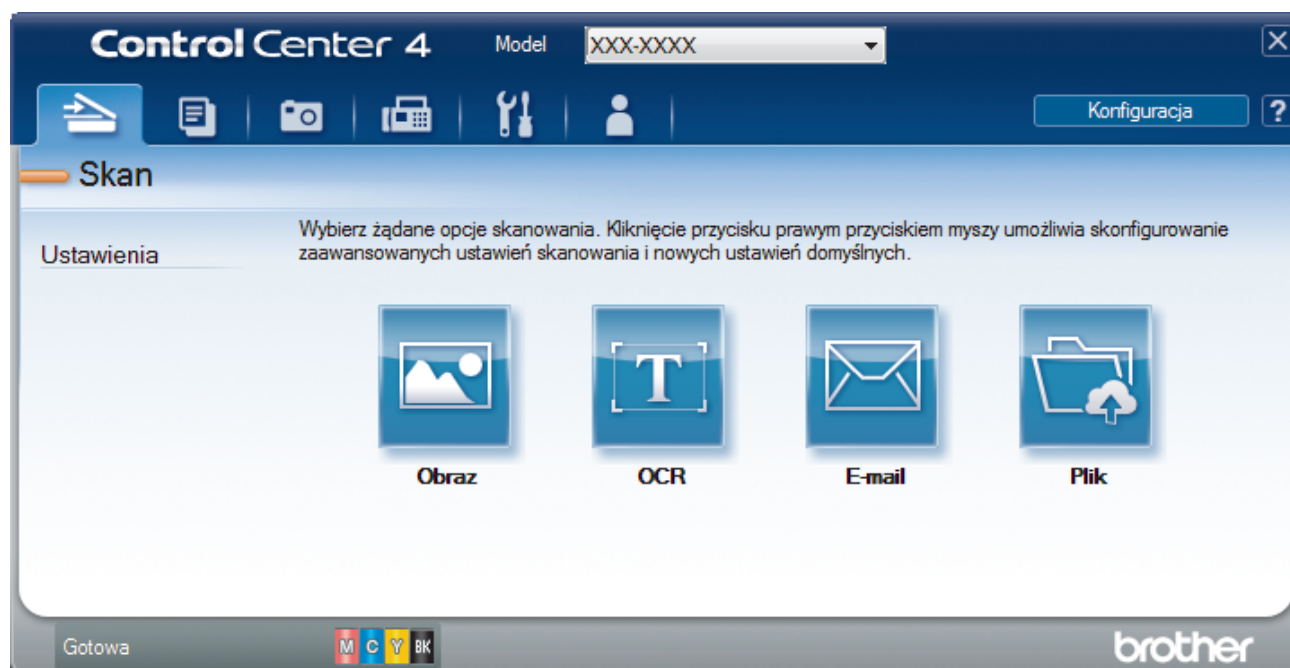



4. Kliknij przycisk **Plik**.

Zostanie wyświetlone okno dialogowe ustawień skanowania.

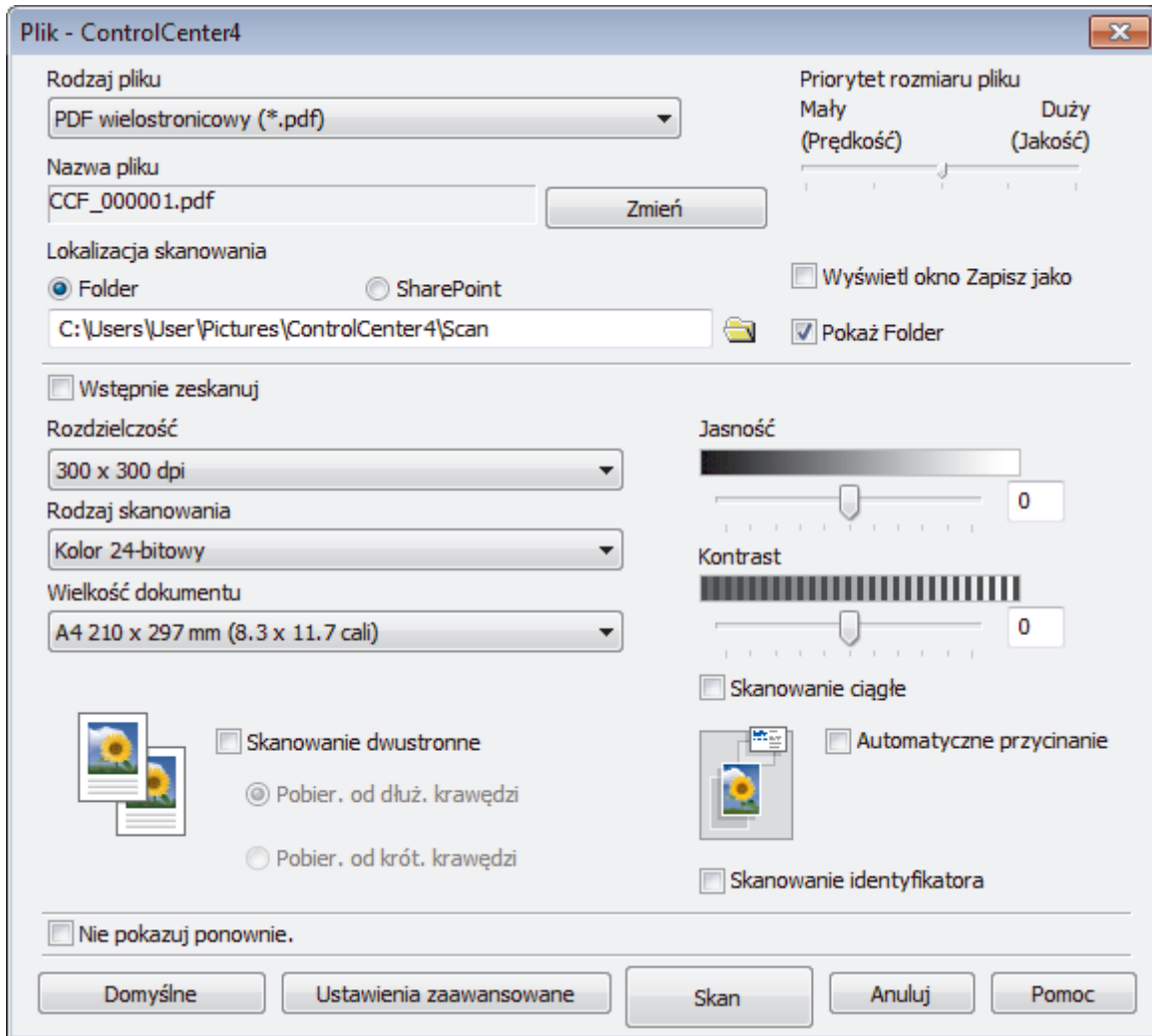

5. Zaznacz pole wyboru **Skanowanie identyfikatora**.  
Zostanie wyświetlone okno dialogowe z instrukcją.
6. Przeczytaj instrukcje wyświetlone na ekranie, a następnie kliknij **OK**.
7. Zmień ustawienia skanowania np. format pliku, nazwę pliku, lokalizację skanu, rozdzielczość i kolor, jeśli to konieczne.
8. Kliknij przycisk **Skan**.  
Urządzenie rozpocznie skanowanie jednej strony dowodu tożsamości.
9. Po zeskanowaniu jednej strony odwróć dowód tożsamości na drugą stronę, a następnie kliknij **Kontynuuj**, aby zeskanować drugą stronę.
10. Kliknij **Zakończ**.



### Powiązane informacje

- [Skanowanie w trybie zaawansowanym programu ControlCenter4 \(Windows\)](#)

## Skanowanie do załącznika wiadomości e-mail za pomocą aplikacji ControlCenter4 w trybie zaawansowanym (Windows)

Wyślij zeskanowany dokument jako załącznik do wiadomości e-mail.

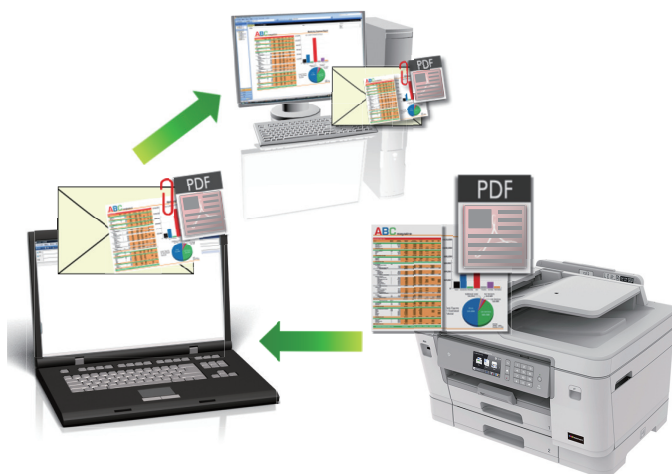

- Wybierz opcję **Tryb zaawansowany** w ustawieniu trybu dla narzędzia ControlCenter4.
- Funkcja Skanowanie do e-mail nie obsługuje usług Webmail. Użyj funkcji Skanowanie do obrazu lub Skanowanie do pliku, aby zeskanować dokument lub zdjęcie, a następnie załącz plik skanu do wiadomości e-mail.



Urządzenie skanuje do domyślnej aplikacji e-mail.

1. Włóż dokument.
2. Kliknij ikonę **cc4 (ControlCenter4)** w obszarze powiadomień na pasku zadań, a następnie kliknij przycisk **Otwórz**.
3. Kliknij kartę **Skan**.

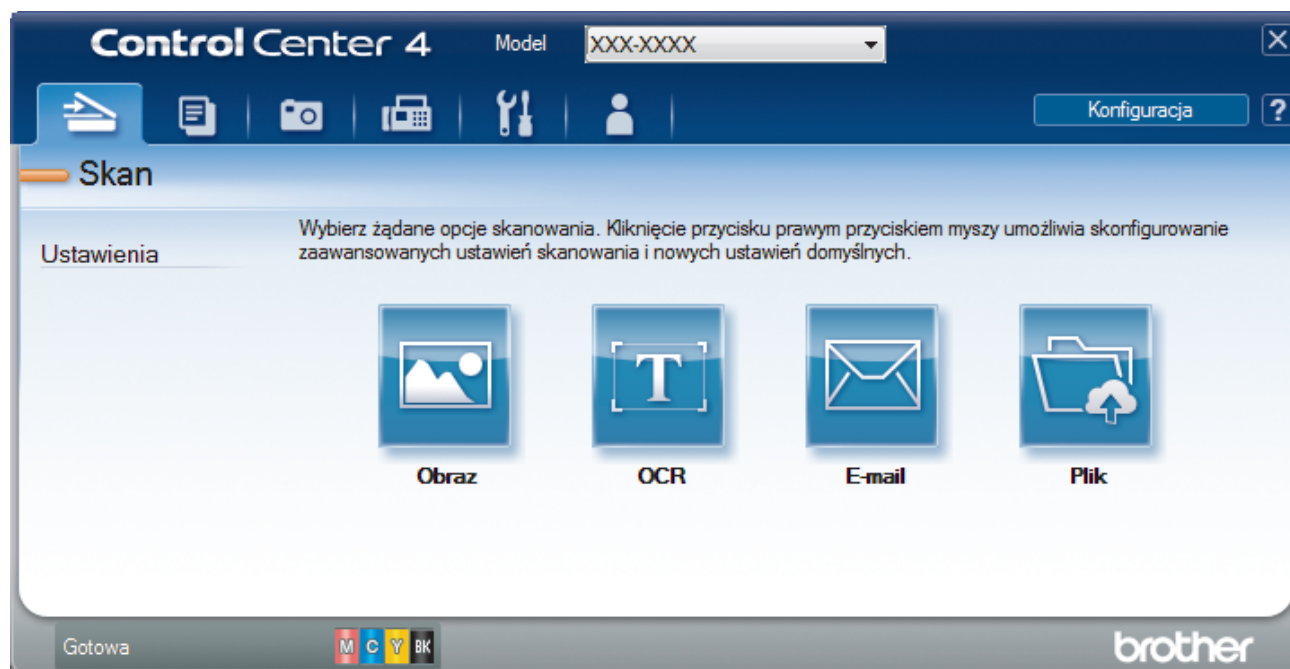

4. Kliknij przycisk **E-mail**.

Wyświetlone zostanie okno dialogowe ustawień skanowania.

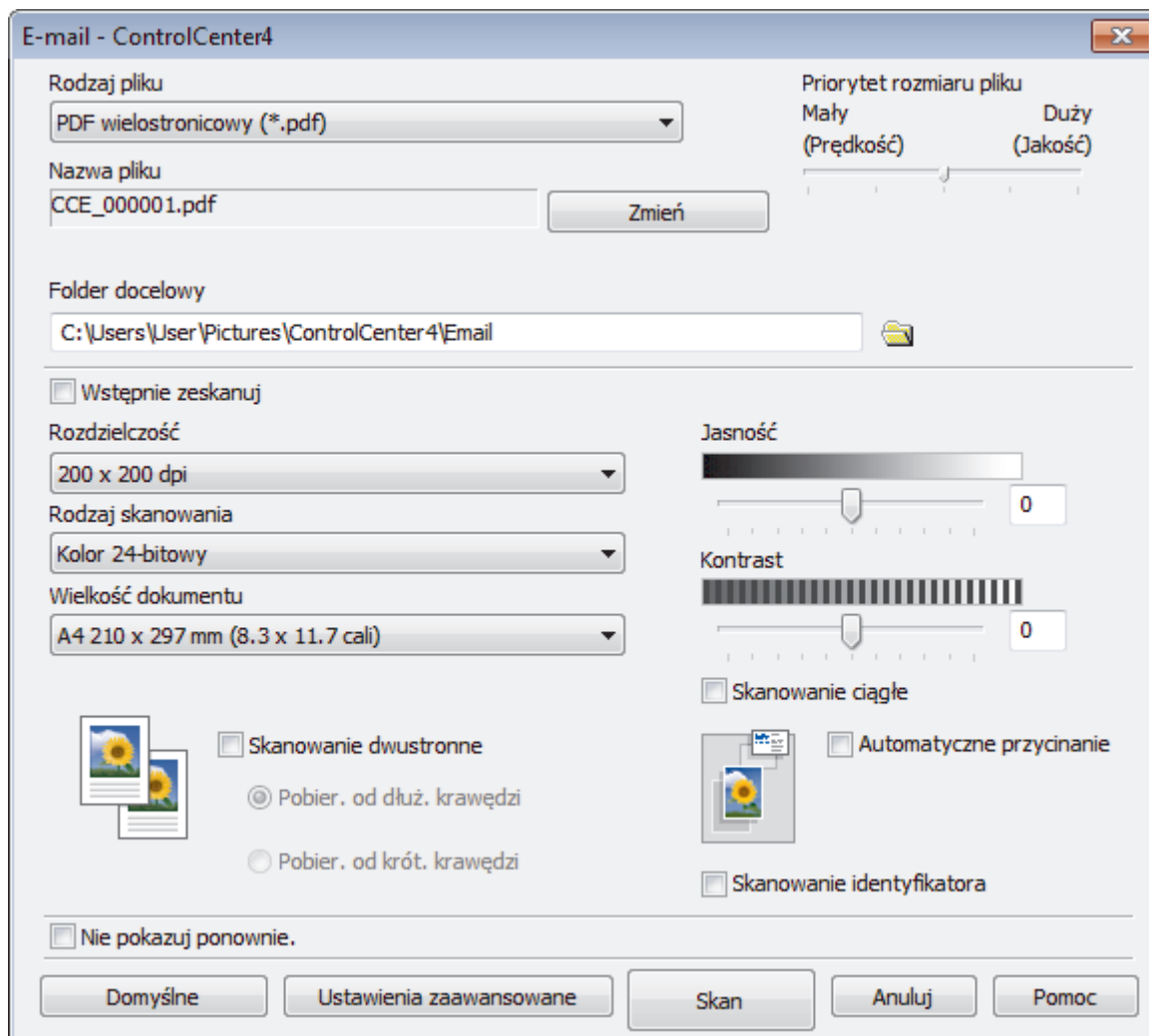

5. Zmień ustawienia skanowania np. format pliku, nazwę pliku, folder docelowy, rozdzielczość i kolor, jeśli to konieczne.



- Aby zmienić nazwę pliku, kliknij **Zmień**.
- Aby zmienić **Folder docelowy**, kliknij ikonę folderu.
- Aby wyświetlić podgląd i skonfigurować skanowany obraz, zaznacz pole wyboru **Wstępnie zeskanuj**.

6. Kliknij przycisk **Skan**.

Urządzenie rozpocznie skanowanie. Otwarta zostanie domyślna aplikacja e-mail i zeskanowany obraz zostanie załączony do nowej, pustej wiadomości e-mail.



### Powiązane informacje

- [Skanowanie w trybie zaawansowanym programu ControlCenter4 \(Windows\)](#)

## Skanowanie do edytowalnego pliku tekstowego (OCR) za pomocą aplikacji ControlCenter4 w trybie zaawansowanym (Windows)

To urządzenie umożliwia konwersję znaków w skanowanym dokumencie na tekst za pomocą funkcji optycznego rozpoznawania znaków (OCR). Tekst można następnie edytować w preferowanej aplikacji do edycji tekstu.



- Wybierz opcję **Tryb zaawansowany** w ustawieniu trybu dla narzędzia ControlCenter4.

- Włóż dokument.
- Kliknij ikonę  (**ControlCenter4**) w obszarze powiadomień na pasku zadań, a następnie kliknij przycisk **Otwórz**.
- Kliknij kartę **Skan**.

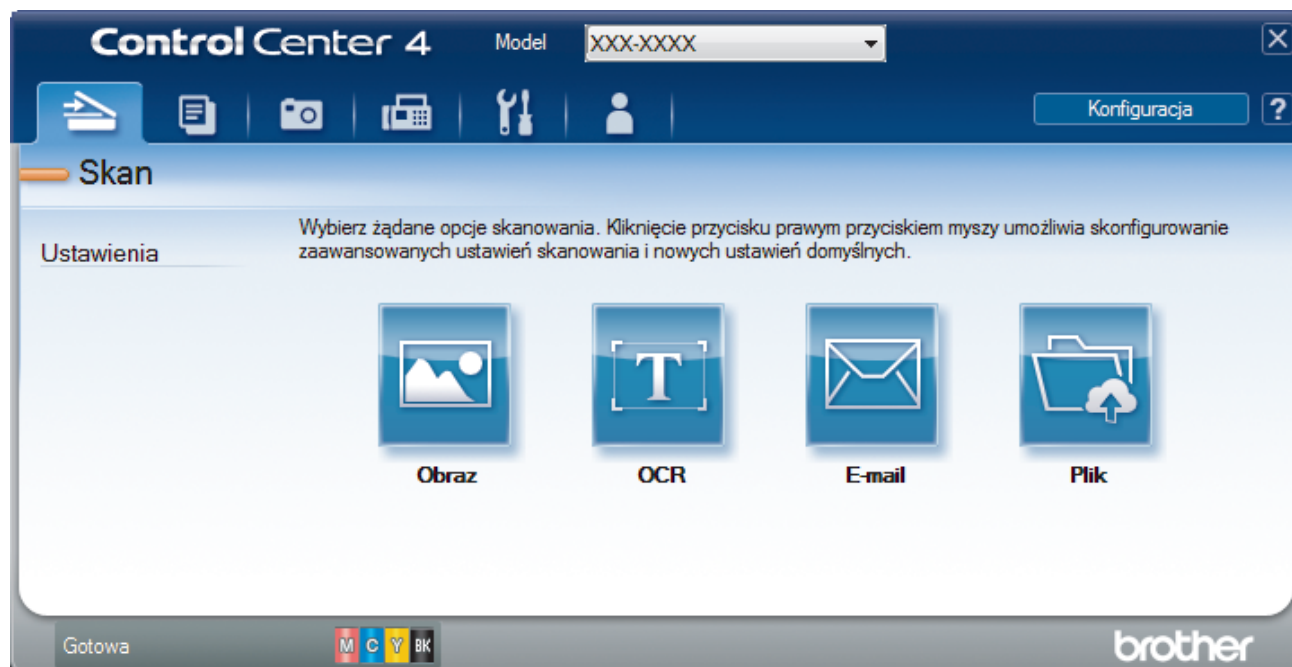

- Kliknij przycisk **OCR**.  
Wyświetlone zostanie okno dialogowe ustawień skanowania.

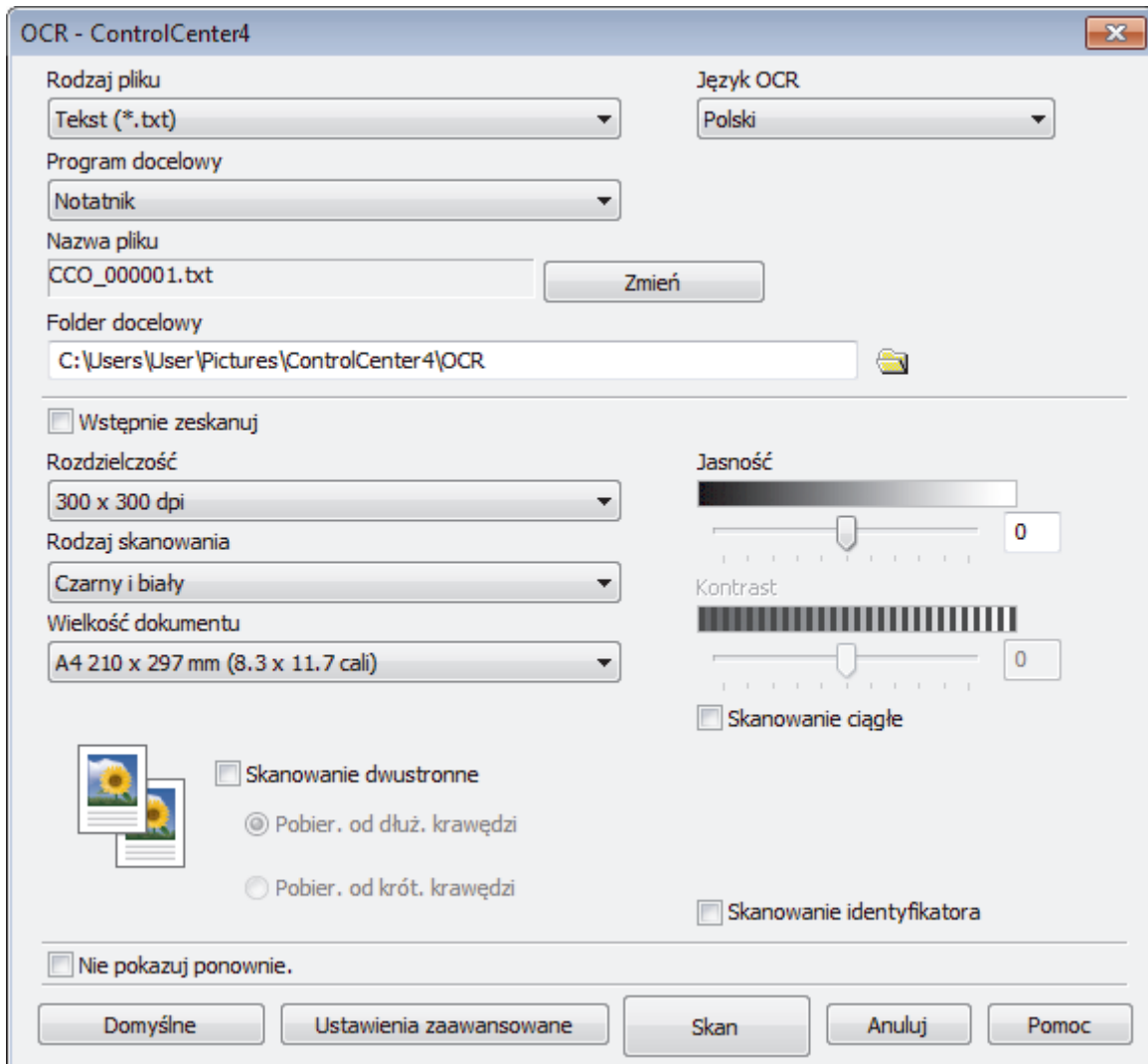

5. Zmień ustawienia skanowania np. format pliku, nazwę pliku, folder docelowy, rozdzielczość i kolor, jeśli to konieczne.



- Aby zmienić nazwę pliku, kliknij **Zmień**.
- Aby zmienić **Folder docelowy**, kliknij ikonę folderu.
- Aby wyświetlić podgląd i skonfigurować skanowany obraz, zaznacz pole wyboru **Wstępnie zeskanuj**.

6. Kliknij przycisk **Skan**.

Urządzenie zeskanuje dokument, przekonwertuje go na edytowalny tekst, a następnie wyśle do domyślnego programu do edycji tekstu.



### Powiązane informacje

- [Skanowanie w trybie zaawansowanym programu ControlCenter4 \(Windows\)](#)

## Skanowanie do pliku programu Office za pomocą aplikacji ControlCenter4 w trybie zaawansowanym (Windows)

Urządzenie umożliwia konwersję skanowanych danych do pliku Microsoft Word, Microsoft PowerPoint lub Microsoft Excel.

- Wybierz opcję **Tryb zaawansowany** w ustawieniu trybu dla narzędzia ControlCenter4.
- Aby można było użyć tej funkcji, komputer musi być podłączony do Internetu.

- Włóż dokument.
- Kliknij ikonę  (**ControlCenter4**) w obszarze powiadomień na pasku zadań, a następnie kliknij przycisk **Otwórz**.
- Kliknij kartę **Skan**.

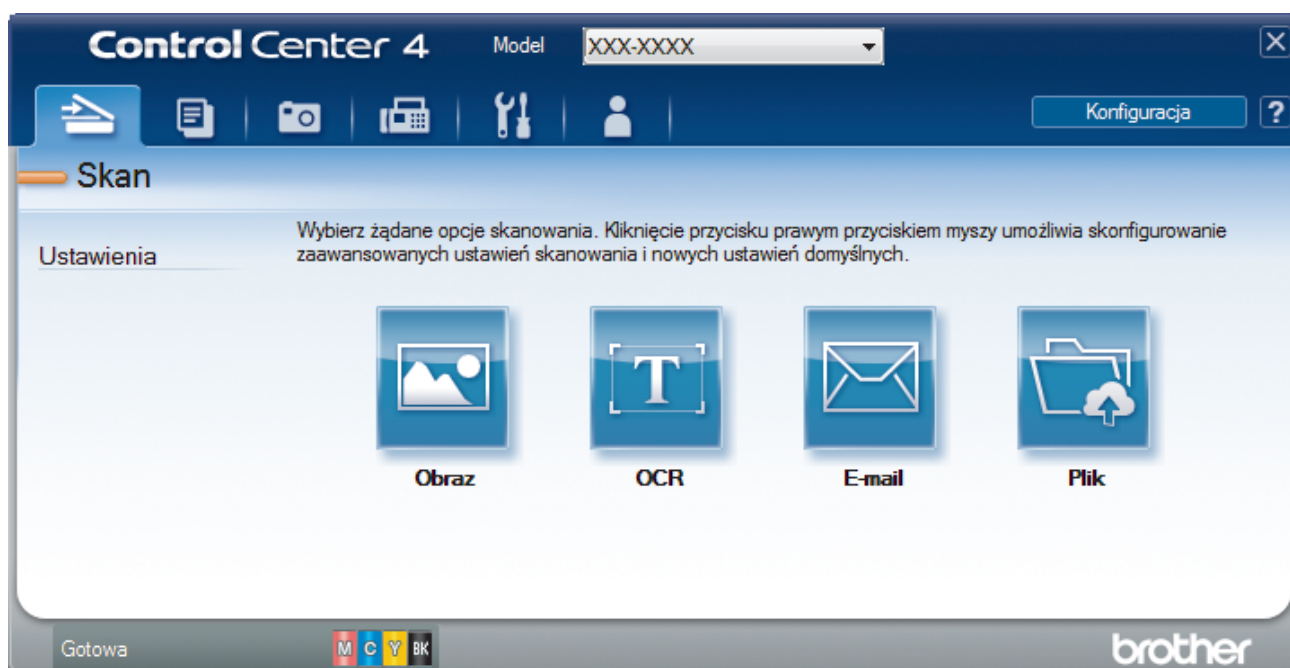

- Kliknij przycisk **E-mail** lub **Plik**.  
Zostanie wyświetlone okno dialogowe ustawień skanowania.
- Kliknij listę rozwijaną **Rodzaj pliku**, a następnie wybierz opcję **Microsoft Office Word (\*.docx)**, **Microsoft Office PowerPoint (\*.pptx)** lub **Microsoft Office Excel (\*.xlsx)**.
- W razie potrzeby zmień ustawienia skanowania.
- Kliknij przycisk **Skan**.  
Jeśli zostanie wyświetlone okno dialogowe dotyczące połączenia internetowego, zapoznaj się z informacjami, a następnie kliknij przycisk **OK**.

### ✓ Powiązane informacje

- [Skanowanie w trybie zaawansowanym programu ControlCenter4 \(Windows\)](#)

## Ustawienia skanowania dla aplikacji ControlCenter4 w trybie zaawansowanym (Windows)

Ustawienia	Funkcje, których dotyczy			
	Obraz	OCR	E-mail	Plik
Rodzaj pliku	Tak	Tak	Tak	Tak
Program docelowy	Tak	Tak	-	-
Język OCR (Dostępne tylko w przypadku niektórych modeli)	-	Tak	-	-
Nazwa pliku	Tak	Tak	Tak	Tak
Folder docelowy	Tak	Tak	Tak	-
Lokalizacja skanowania	-	-	-	Tak
Pokaż Folder	-	-	-	Tak
Wyświetl okno Zapisz jako	-	-	-	Tak
Priorytet rozmiaru pliku	Tak	-	Tak	Tak
Wstępnie zeskanuj	Tak	Tak	Tak	Tak
Rozdzielczość	Tak	Tak	Tak	Tak
Rodzaj skanowania	Tak	Tak	Tak	Tak
Wielkość dokumentu	Tak	Tak	Tak	Tak
Jasność	Tak	Tak	Tak	Tak
Kontrast	Tak	Tak	Tak	Tak
Skanowanie ciągle	Tak	Tak	Tak	Tak
Skanowanie dwustronne	Tak	Tak	Tak	Tak
Automatyczne przycinanie	Tak	-	Tak	Tak
Skanowanie identyfikatora	Tak	Tak	Tak	Tak
Ustawienia zaawansowane	Tak	Tak	Tak	Tak
Domyślne	Tak	Tak	Tak	Tak

### Rodzaj pliku

Wybierz typ pliku dla zeskanowanych danych.

W przypadku **Obraz**, **E-mail** oraz **Plik**:

- **Bitmapa Windows (\*.bmp)**
- **JPEG (\*.jpg)** (zalecane dla większości użytkowników w przypadku skanowania zdjęć)
- **TIFF jednostronicowy (\*.tif)**
- **TIFF wielostronicowy (\*.tif)**
- **Przenośna grafika sieciowa (\*.png)**
- **PDF jednostronicowy (\*.pdf)** (zalecane w przypadku skanowania i udostępniania dokumentów)
- **PDF wielostronicowy (\*.pdf)** (zalecane w przypadku skanowania i udostępniania dokumentów)
- **PDF/A jednostronicowy (\*.pdf)** (opcja zalecana w przypadku skanowania i udostępniania dokumentów)
- **PDF/A wielostronicowy (\*.pdf)** (opcja zalecana w przypadku skanowania i udostępniania dokumentów)
- **PDF z wysoką kompresją jednostronicowy (\*.pdf)**
- **PDF z wysoką kompresją wielostronicowy (\*.pdf)**
- **PDF z zabezpieczeniami jednostronicowy (\*.pdf)**

- 
- **PDF z zabezpieczeniami wielostronicowy (\*.pdf)**
  - **PDF z wyszukiwaniem jednostronicowy (\*.pdf)**
  - **PDF z wyszukiwaniem wielostronicowy (\*.pdf)**
  - **XML Paper Specification (\*.xps)** (specyfikacja XML Paper Specification jest dostępna w systemie Windows 7, Windows 8 i Windows 10 oraz w przypadku korzystania z aplikacji obsługującej pliki XML Paper Specification)

W przypadku **OCR**:

- **Tekst (\*.txt)**
- **HTML 3.2 (\*.htm)**
- **HTML 4.0 (\*.htm)**
- **PDF z wyszukiwaniem jednostronicowy (\*.pdf)**
- **PDF z wyszukiwaniem wielostronicowy (\*.pdf)**
- **WordPad (\*.rtf)**
- **RTF Word 2000 (\*.rtf)**
- **WordPerfect 9, 10 (\*.wpd)**
- **Microsoft Excel 2003, XP (\*.xls)**

W przypadku **E-mail** oraz **Plik**:

- **Microsoft Office Word (\*.docx)** (Dostępne tylko w przypadku niektórych modeli)
- **Microsoft Office PowerPoint (\*.pptx)** (Dostępne tylko w przypadku niektórych modeli)
- **Microsoft Office Excel (\*.xlsx)** (Dostępne tylko w przypadku niektórych modeli)

### **Program docelowy**

Wybierz program docelowy z listy rozwijanej.

### **Język OCR**

Ustawienie języka optycznego rozpoznawania znaków (OCR) zgodnie z językiem tekstu skanowanego dokumentu (Dostępne tylko w przypadku niektórych modeli).

### **Nazwa pliku**

Kliknij **Zmień**, aby zmienić prefiks nazwy pliku.

### **Folder docelowy**

Kliknij ikonę folderu i przejdź do folderu, w którym chcesz zapisać zeskanowane dokumenty.

### **Lokalizacja skanowania**

Wybór przycisku opcji **Folder** lub **SharePoint** pozwala określić miejsce docelowe zapisu skanowanych dokumentów.

### **Pokaż Folder**

Zaznacz tę opcję, aby automatycznie wyświetlać folder docelowy po skanowaniu.

### **Wyświetl okno Zapisz jako**

Wybierz tę opcję, aby wybierać miejsce zapisu skanowanego obrazu przy każdym skanowaniu.

### **Priorytet rozmiaru pliku**

Służy do dostosowywania współczynnika kompresji danych zeskanowanego obrazu. Zmień rozmiar pliku, przesuwając suwak **Priorytet rozmiaru pliku** w prawo lub w lewo.

### **Wstępnie zeskanuj**

Wybierz **Wstępnie zeskanuj**, aby wyświetlić podgląd obrazu i obciąć niepotrzebne fragmenty przed skanowaniem.

### **Rozdzielczość**

Wybierz rozdzielczość skanowania z listy rozwijanej **Rozdzielczość**. Wyższa rozdzielczość wymaga większej ilości pamięci i dłuższego czasu przesyłania, ale oferuje lepszą jakość obrazu.



## Rodzaj skanowania

Wybierz spośród wielu głębi koloru skanowania.

- **Automatyczny**

Używaj do dowolnego typu dokumentów. W tym trybie odpowiednia głębokość kolorów dokumentu jest wybierana automatycznie.

- **Czarny i biały**

Przydatny do skanowania tekstu i obrazów liniowych.

- **Szary (rozproszenie błędu)**

Przydatny do skanowania fotografii lub grafiki. (Rozpraszanie błędów to metoda tworzenia symulowanych obrazów w odcieniach szarości bez wykorzystywania prawdziwych szarych punktów. Czarne punkty są rozmieszczane w określony sposób, sprawiając wrażenie zmiany koloru na szary.)

- **Czysty szary**

Przydatny do skanowania fotografii lub grafiki. Ten tryb jest dokładniejszy, ponieważ wykorzystuje maksymalnie 256 odcieni szarości.

- **Kolor 24-bitowy**

Użyj, aby utworzyć obraz o najdokładniejszym odwzorowaniu kolorów. Ten tryb wykorzystuje do skanowania obrazu 16,8 mln kolorów, ale wymaga największej ilości pamięci i ma najdłuższy czas przesyłania.

## Wielkość dokumentu

Wybierz dokładny rozmiar dokumentu z listy rozwijanej **Wielkość dokumentu**.

- Jeśli zostanie wybrana opcja **1 na 2 (A4)**, skanowany obraz zostanie podzielony na dwa dokumenty formatu A5.

## Jasność

Ustaw poziom **Jasność**, przesuwając suwak w prawą lub lewą stronę, co spowoduje rozjaśnienie lub przyciemnienie obrazu. Jeśli zeskanowany obraz jest zbyt jasny, ustaw niższą wartość jasności, a następnie zeskanuj dokument ponownie. Jeśli zeskanowany obraz jest za ciemny, ustaw wyższy poziom jasności i zeskanuj dokument ponownie. Aby ustawić poziom opcji, można także wprowadzić wartość w polu **Jasność**.

## Kontrast

Poziom **Kontrast** można zwiększyć lub zmniejszyć, przesuwając suwak w lewą lub prawą stronę. Zwiększenie kontrastu powoduje podkreślenie ciemnych i jasnych obszarów obrazu, natomiast zmniejszenie kontrastu — podkreślenie szczegółów w obszarach w kolorze szarym. Aby ustawić poziom opcji, można także wprowadzić wartość w polu **Kontrast**.

## Skanowanie ciągle

Wybór tej opcji umożliwi skanowanie wielu stron. Po zeskanowaniu danej strony można kontynuować skanowanie lub je zakończyć.

## Skanowanie dwustronne

Zaznacz to pole wyboru, aby zeskanować obydwie strony dokumentu. W przypadku używania funkcji automatycznego skanowania dwustronnego należy wybrać opcję **Pobier. od dłuż. krawędzi** lub **Pobier. od krót. krawędzi** w zależności od układu oryginału, aby mieć pewność, że utworzony plik z danymi będzie miał prawidłowy układ.

## Automatyczne przycinanie

Można zeskanować wiele dokumentów umieszczonych na szybie skanera. Urządzenie zeskanuje każdy dokument i utworzy oddzielne pliki lub jeden plik wielostronicowy.

## Skanowanie identyfikatora

Zaznacz to pole wyboru, aby skanować obie strony dowodu osobistego na jednej stronie.

## Ustawienia zaawansowane

Skonfiguruj zaawansowane ustawienia, klikając przycisk **Ustawienia zaawansowane** w oknie dialogowym Ustawienia skanowania.

- **Usuwanie przenikania / wzoru**

---

- **Usuń kolor tła**

Usuń podstawowy kolor dokumentów, aby zeskanowane dane były bardziej czytelne.

- **Obróć obraz**

Obrót zeskanowanego obrazu.

- **Pomiń pustą stronę**

Usuń puste strony dokumentu ze skanu. (Dostępne tylko w przypadku niektórych modeli)

- **Pokaż wyniki skanowania**

(Dostępne tylko w przypadku niektórych modeli)

#### **Autom. prostow. ADF**

Ustawienie automatycznego korygowania przekrzywionych dokumentów w urządzeniu. (Dostępne tylko w przypadku niektórych modeli)

#### **Domyślne**

Wybierz tę opcję, aby przywrócić wszystkie ustawienia do wartości fabrycznych.



#### **Powiązane informacje**

- [Skanowanie w trybie zaawansowanym programu ControlCenter4 \(Windows\)](#)
-



## Skanowanie za pomocą programu Nuance™ PaperPort™ 14SE lub innych aplikacji systemu Windows

Do skanowania można użyć aplikacji Nuance™ PaperPort™ 14SE.

- Aby pobrać aplikację Nuance™ PaperPort™ 14SE, kliknij  (**Brother Utilities**), wybierz **Inne zadania** na lewym pasku nawigacyjnym, a następnie kliknij **PaperPort**.
- Program Nuance™ PaperPort™ 14SE jest obsługiwany przez systemy Windows 7, Windows 8, Windows 8.1, Windows 10 Home, Windows 10 Pro, Windows 10 Education oraz Windows 10 Enterprise.
- Aby uzyskać szczegółowe informacje o korzystaniu z każdej aplikacji, kliknij menu aplikacji **Pomoc**, a następnie kliknij **Podręcznik rozpoczęcia pracy** na pasku **Pomoc**.



Instrukcje skanowania opisane w poniższych krokach dotyczą aplikacji PaperPort™ 14SE. W przypadku innych aplikacji działających w systemie Windows kroki będą podobne. Aplikacja PaperPort™ 14SE obsługuje zarówno sterowniki TWAIN, jak i WIA. W tych instrukcjach używany jest sterownik TWAIN (zalecany).

- W zależności od modelu urządzenia oprogramowanie Nuance™ PaperPort™ 14SE może nie być dołączone. Jeśli nie jest dołączone, można użyć innych aplikacji obsługujących skanowanie.
1. Włóż dokument.
  2. Uruchom aplikację PaperPort™ 14SE.  
Wykonaj jedną z następujących czynności:
    - Windows 7  
W komputerze kliknij kolejno  (**Start**) > **Wszystkie programy** > **Nuance PaperPort 14** > **PaperPort**.
    - Windows 8  
Kliknij  (**PaperPort**).
    - Windows 10  
Kliknij  > **Nuance PaperPort 14** > **PaperPort**.
  3. Kliknij menu **Pulpit**, a następnie kliknij **Ustawienia skanowania** na pasku **Pulpit**.  
W lewej części ekranu zostanie wyświetlony panel **Skanuj lub pobierz zdjęcie**.
  4. Kliknij **Wybierz**.
  5. Z listy dostępnych skanerów wybierz **TWAIN: TW-Brother MFC-XXXX** lub **TWAIN: TW-Brother MFC-XXXX LAN** (gdzie MFC-XXXX to nazwa modelu urządzenia). Aby użyć sterownika WIA, wybierz sterownik Brother z przedrostkiem „WIA”.
  6. Zaznacz pole wyboru **Wyświetl okno dialogowe skanera** w panelu **Skanuj lub pobierz zdjęcie**.
  7. Kliknij **Skanuj**.  
Zostanie wyświetlone okno dialogowe konfiguracji skanera.

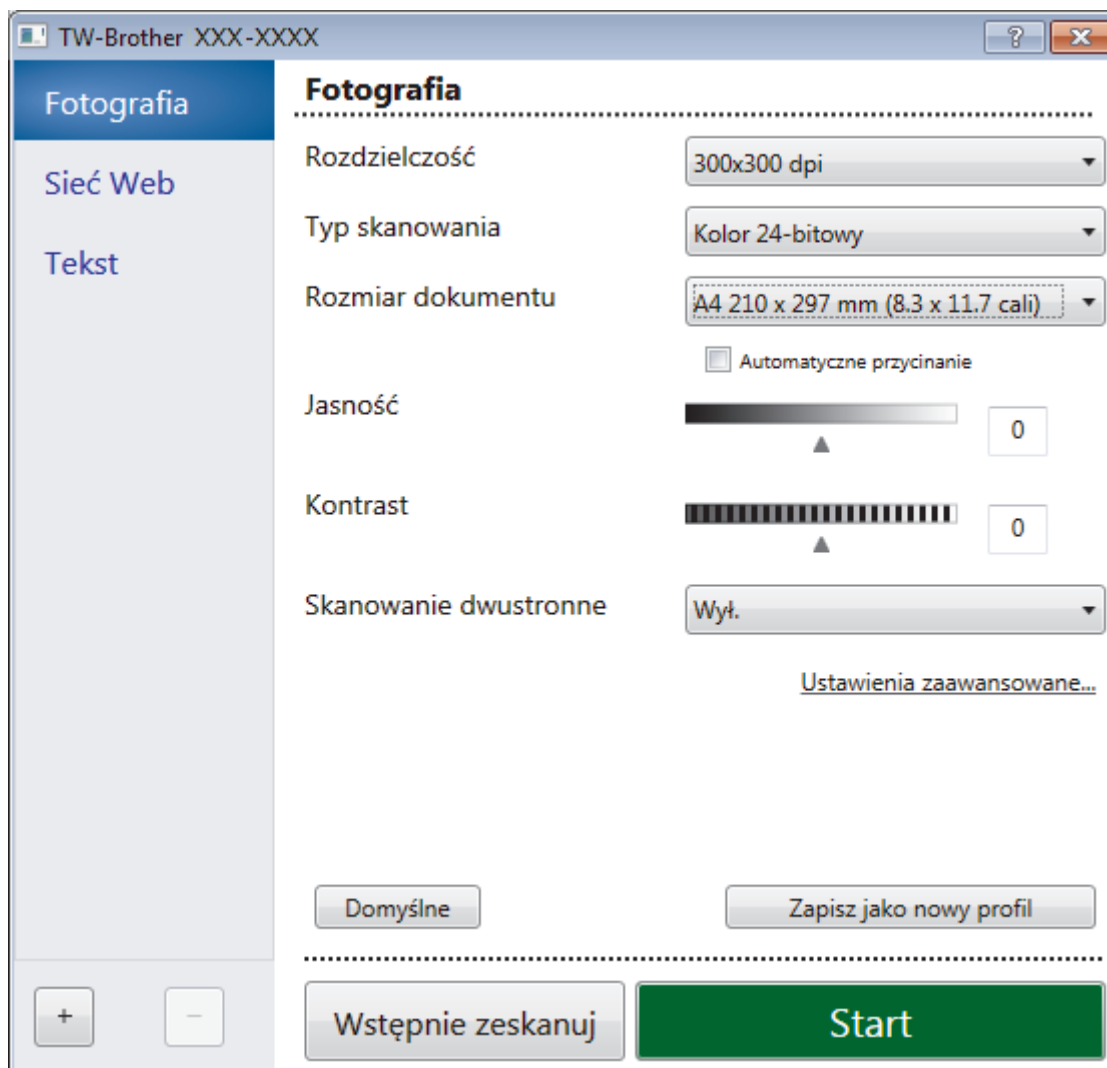

8. Wprowadź ustawienia w oknie dialogowym konfiguracji skanera zgodnie z potrzebą.
9. Kliknij listę rozwijaną **Rozmiar dokumentu** i wybierz rozmiar dokumentu.



Skanowanie obu stron dokumentu:

Automatyczne skanowanie dwustronne jest dostępne tylko w przypadku korzystania z podajnika ADF. Nie ma możliwości użycia funkcji Skanowanie wstępne w celu wyświetlenia podglądu obrazu.

10. Zaznacz **Wstępnie zeskanuj**, aby wyświetlić podgląd obrazu i przyciąć niechciane fragmenty przed skanowaniem.
11. Kliknij **Start**.  
Urządzenie rozpoczyna skanowanie.



### Powiązane informacje

- [Skanowanie z komputera \(Windows\)](#)
  - [Ustawienia sterownika TWAIN \(Windows\)](#)

## Ustawienia sterownika TWAIN (Windows)

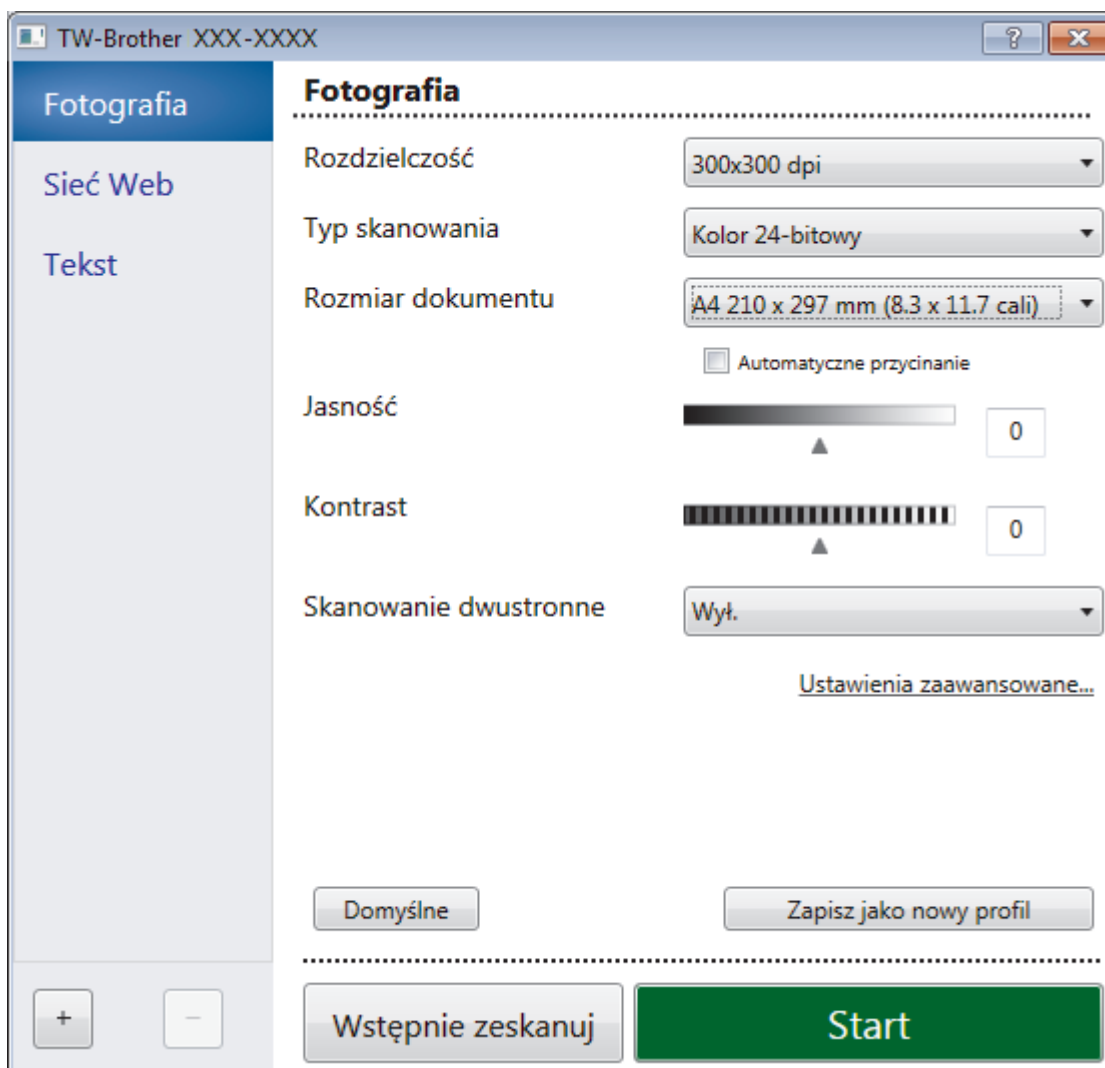

 Należy pamiętać, że nazwy opcji i dostępne wartości różnią się w zależności od urządzenia.

### 1. Skanuj

Wybierz opcję **Fotografia**, **Sieć Web** lub **Tekst**, w zależności od typu dokumentu, który chcesz zeskanować.

Skanowanie (typ obrazu)		Rozdzielczość	Typ skanowania
<b>Fotografia</b>	Opcja ta pozwala skanować fotografie.	300 x 300 dpi	<b>Kolor 24-bitowy</b>
<b>Sieć Web</b>	Opcja ta umożliwia dołączanie skanowanych obrazów do stron internetowych.	100 x 100 dpi	<b>Kolor 24-bitowy</b>
<b>Tekst</b>	Opcja ta pozwala skanować dokumenty tekstowe.	200 x 200 dpi	<b>Czarny i biały</b>

### 2. Rozdzielczość

Wybierz rozdzielczość skanowania z listy rozwijanej **Rozdzielczość**. Wyższa rozdzielczość wymaga większej ilości pamięci i dłuższego czasu przesyłania, ale oferuje lepszą jakość obrazu.

### 3. Typ skanowania

Wybierz spośród wielu głębi koloru skanowania.

- **Czarny i biały**

Przydatny do skanowania tekstu i obrazów liniowych.

- **Szary (rozproszenie błędu)**

Przydatny do skanowania fotografii lub grafiki. (Rozpraszenie błędów to metoda tworzenia symulowanych obrazów w odcieniach szarości bez wykorzystywania prawdziwych szarych punktów. Czarne punkty są rozmieszczane w określony sposób, sprawiając wrażenie zmiany koloru na szary.)

- **Czysty szary**

Przydatny do skanowania fotografii lub grafiki. Ten tryb jest dokładniejszy, ponieważ wykorzystuje maksymalnie 256 odcieni szarości.

- **Kolor 24-bitowy**

Użyj, aby utworzyć obraz o najdokładniejszym odwzorowaniu kolorów. Ten tryb wykorzystuje do skanowania obrazu 16,8 mln kolorów, ale wymaga największej ilości pamięci i ma najdłuższy czas przesyłania.

#### 4. Rozmiar dokumentu

Wybierz dokładny rozmiar dokumentu z listy zaprogramowanych rozmiarów skanowania.

W przypadku wybrania opcji **Niestandardowe...** zostanie wyświetlone okno dialogowe **Niestandardowy rozmiar dokumentu**, w którym można podać rozmiar dokumentu.

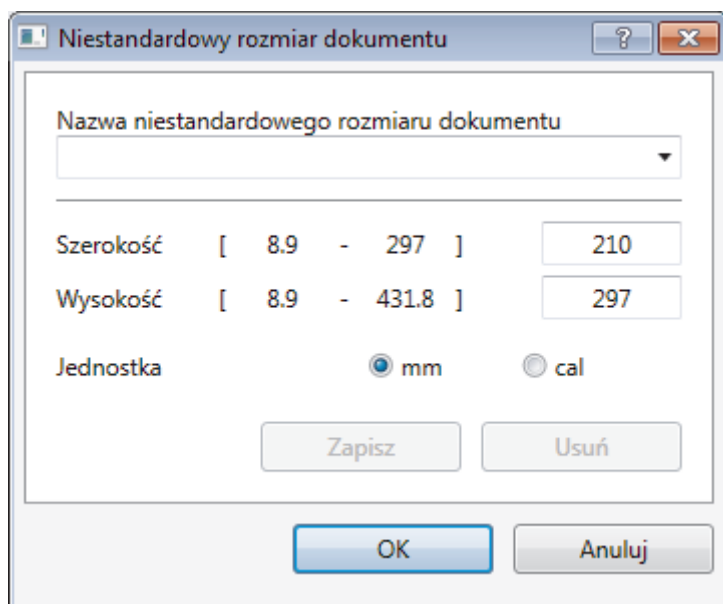

#### 5. Jasność

Ustaw poziom **Jasność**, przesuwając suwak w prawą lub lewą stronę, co spowoduje rozjaśnienie lub przyciemnienie obrazu. Jeśli zeskanowany obraz jest zbyt jasny, ustaw niższą wartość jasności, a następnie zeskanuj dokument ponownie. Jeśli zeskanowany obraz jest za ciemny, ustaw wyższy poziom jasności i zeskanuj dokument ponownie. Aby ustawić poziom jasności, możesz również wprowadzić wartość w polu.

#### 6. Kontrast

Zwiększ lub zmniejsz poziom opcji **Kontrast**, przesuwając suwak w prawą lub w lewą stronę. Zwiększenie kontrastu powoduje podkreślenie ciemnych i jasnych obszarów obrazu, natomiast zmniejszenie kontrastu — podkreślenie szczegółów w obszarach w kolorze szarym. Aby ustawić poziom kontrast, możesz również wprowadzić wartość w polu.

#### 7. Skanowanie dwustronne

Skanowanie obu stron dokumentu. Podczas korzystania z funkcji automatycznego skanowania dwustronnego należy wybrać opcję **Pobier. od dłuż. krawędzi** lub **Pobier. od krót. krawędzi** z listy rozwijanej **Skanowanie dwustronne**, aby po odwróceniu strony miały prawidłowy układ. (Dostępne tylko w przypadku niektórych modeli)

#### 8. Automatyczne przycinanie

Można zeskanować wiele dokumentów umieszczonych na szybie skanera. Urządzenie zeskanuje każdy dokument i utworzy oddzielne pliki lub jeden plik wielostronicowy.

## 9. Ustawienia zaawansowane...

Skonfiguruj zaawansowane ustawienia, klikając łącze **Ustawienia zaawansowane...** w oknie dialogowym konfiguracji skanera.

- **Papier**
  - **Automatyczne prostowanie**

Ustaw urządzenie na automatyczną korektę przekrzywienia dokumentu podczas skanowania stron z podajnika ADF.
  - **Obróć obraz**

Obrót zeskanowanego obrazu.
- **Ulepszenie**
  - **Przetwarzanie w tle**
    - **Usuwanie przenikania / wzoru**

Zapobieganie przemakaniu.
    - **Usuń kolor tła**

Usuń podstawowy kolor dokumentów, aby zeskanowane dane były bardziej czytelne.
  - **Usuwanie koloru**

Wybór koloru, który ma zostać usunięty ze skanowanego obrazu.
  - **Formatowanie pogrubienia**

Wzmocnienie znaków oryginału przez ich pogrubienie.
  - **Korekta rozmytych znaków**

Poprawienie uszkodzonych lub niekompletnych znaków oryginału w celu poprawy ich czytelności.
  - **Wyróżnienie krawędzi**

Zwiększenie ostrości znaków oryginału.
  - **Redukcja zakłóceń**

Wybranie tej opcji umożliwi poprawienie jakości skanowanych obrazów. Opcja **Redukcja zakłóceń** jest dostępna w przypadku wybrania opcji **Kolor 24-bitowy** oraz **300x300 dpi**, **400x400 dpi** lub rozdzielczości skanu **600x600 dpi**.
- **Obsługa papieru**
  - **Wypełnienie krawędzi**

Wypełnienie krawędzi z czterech stron skanowanego obrazu przy użyciu wybranego koloru i zakresu.
  - **Pomiń pustą stronę**

Usuń puste strony dokumentu ze skanu. (Dostępne tylko w przypadku niektórych modeli)
  - **Skanowanie ciągle**

Wybór tej opcji umożliwi skanowanie wielu stron. Po zeskanowaniu danej strony można kontynuować skanowanie lub je zakończyć.



### Powiązane informacje

- [Skanowanie za pomocą programu Nuance™ PaperPort™ 14SE lub innych aplikacji systemu Windows](#)

## Skanuj za pomocą aplikacji Faksowanie i skanowanie w systemie Windows

Aplikacja Faksowanie i skanowanie w systemie Windows to inna opcja, której można użyć do skanowania.

- Aplikacja Faksowanie i skanowanie w systemie Windows używa sterownika skanera WIA.
- Aby przyciąć część strony po wstępnym zeskanowaniu dokumentu, należy umieścić dokument na szybie skanera (skaner płaski).

1. Włóż dokument.
2. Uruchom aplikację Faksowanie i skanowanie w systemie Windows.
3. Kliknij **Plik > Nowy > Skan....**
4. Wybierz skaner, którego chcesz użyć.
5. Kliknij **OK**.

Zostanie wyświetlone okno dialogowe **Nowe skanowanie**.

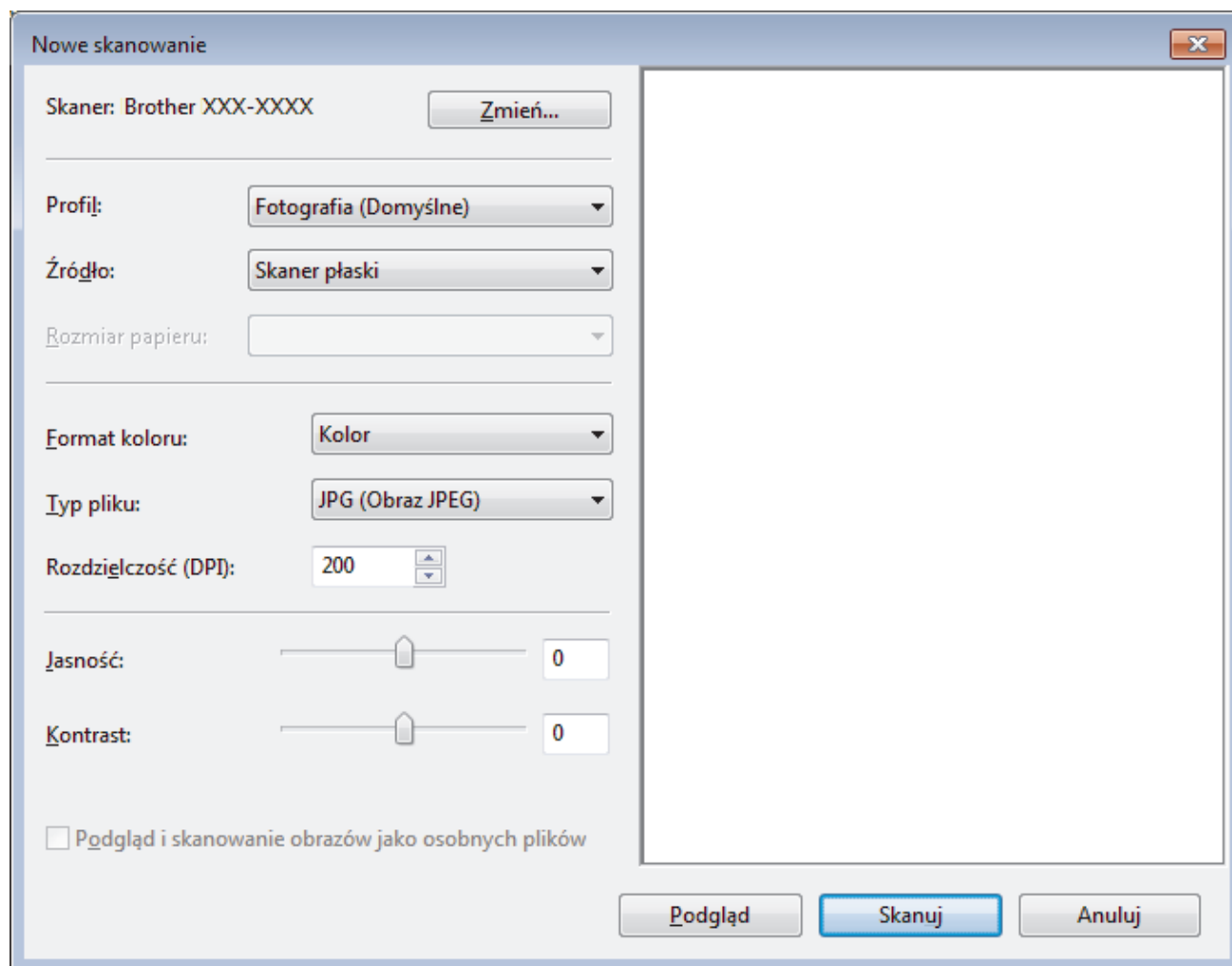

6. W razie potrzeby dostosuj ustawienia w oknie dialogowym Ustawienia skanera. Rozdzielczość skanera można ustawić na maksymalnie 1200 dpi. Aby skanować z wyższą rozdzielczością, użyj oprogramowania **Scanner Utility** dostępnego w ramach pakietu **Brother Utilities**. Jeśli urządzenie obsługuje funkcję skanowania dwustronnego, aby zeskanować obie strony dokumentu jako **Podajnik (skanowanie dwustronne)** wybierz **Źródło**.
7. Kliknij przycisk **Skanuj**.  
Urządzenie rozpocznie skanowanie dokumentu.





## Powiązane informacje

- [Skanowanie z komputera \(Windows\)](#)
- [Ustawienia sterownika WIA \(Windows\)](#)

## Ustawienia sterownika WIA (Windows)

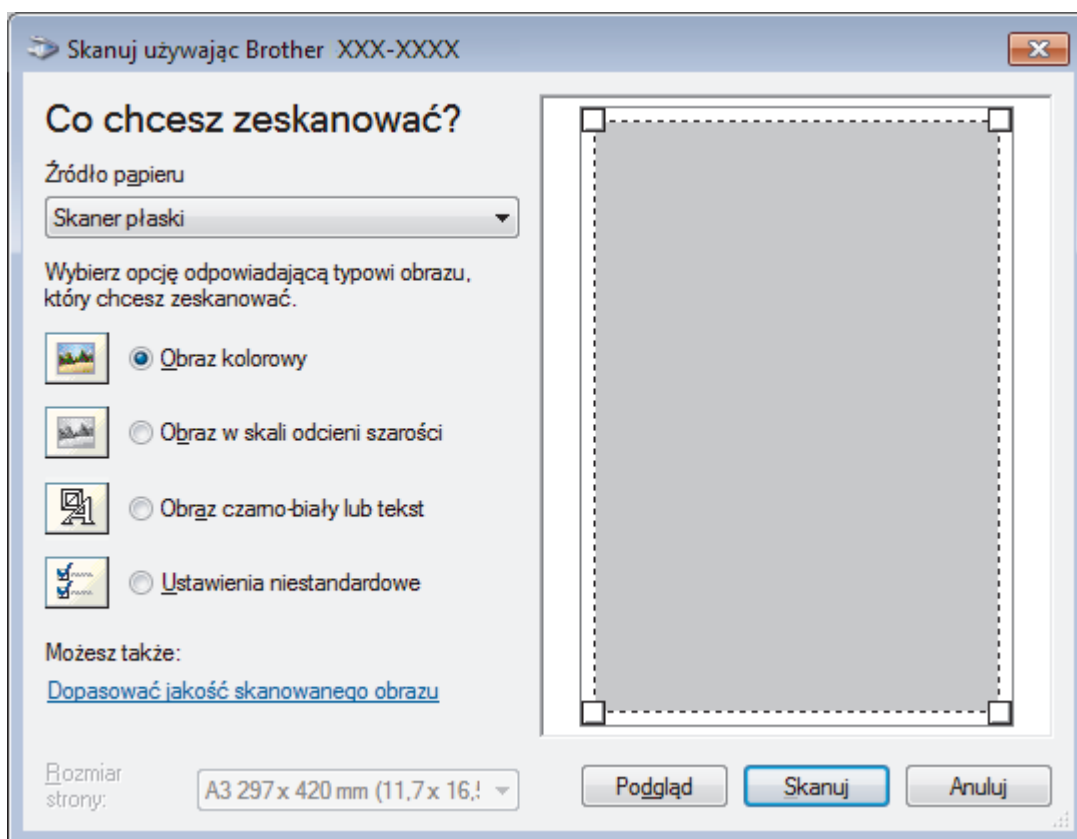

### Źródło papieru

Wybierz opcję **Podajnik dokumentów** lub **Skaner płaski** z listy rozwijanej.

### Typ obrazu

Wybierz **Obraz kolorowy**, **Obraz w skali odcieni szarości**, **Obraz czarno-biały lub tekst** lub **Ustawienia niestandardowe** w zależności od typu dokumentu, który ma być skanowany.

Aby zmienić ustawienia zaawansowane, kliknij łącze **Dopasować jakość skanowanego obrazu**.

### Rozmiar strony

Opcja **Rozmiar strony** jest dostępna po wybraniu ustawienia **Podajnik dokumentów** w opcji **Źródło papieru**.

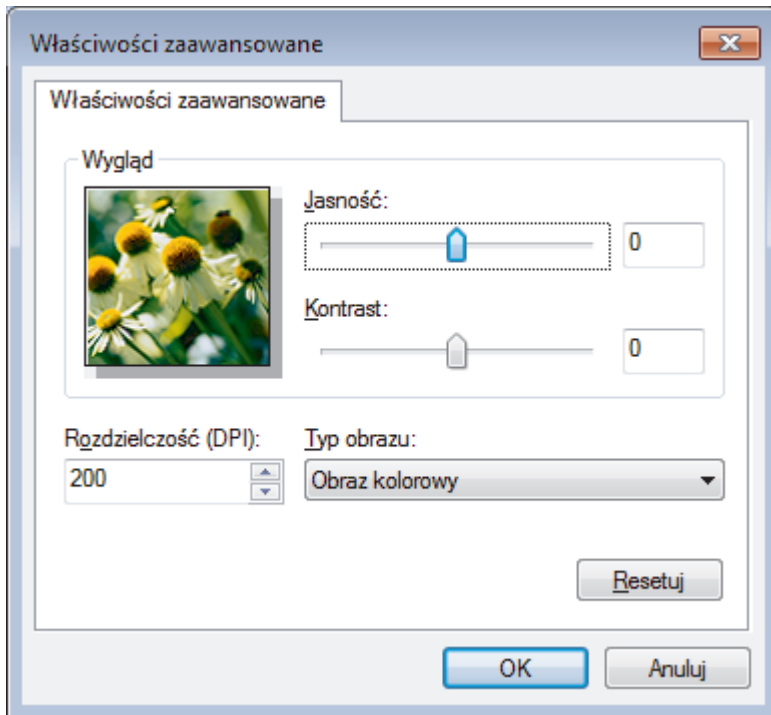

### Jasność

Ustaw poziom opcji **Jasność**, przesuwając suwak w prawą lub lewą stronę, co spowoduje rozjaśnienie lub przyciemnienie obrazu. Jeśli zeskanowany obraz jest zbyt jasny, ustaw niższą wartość jasności, a następnie zeskanuj dokument ponownie. Jeśli zeskanowany obraz jest zbyt ciemny, ustaw wyższą wartość jasności, a następnie zeskanuj dokument ponownie.

### Kontrast

Poziom **Kontrast** można zwiększyć lub zmniejszyć, przesuwając suwak w lewą lub prawą stronę. Zwiększenie kontrastu powoduje podkreślenie ciemnych i jasnych obszarów obrazu, natomiast zmniejszenie kontrastu — podkreślenie szczegółów w obszarach w kolorze szarym. Aby ustawić poziom kontrast, możesz również wprowadzić wartość w polu.

### Rozdzielczość (DPI)

Wybierz rozdzielczość skanowania z listy **Rozdzielczość (DPI)**. Wyższa rozdzielczość wymaga większej ilości pamięci i dłuższego czasu przesyłania, ale oferuje lepszą jakość obrazu.



### Powiązane informacje

- [Skanuj za pomocą aplikacji Faksowanie i skanowanie w systemie Windows](#)

## Instalowanie aplikacji BookScan Enhancer i Whiteboard Enhancer (Windows)

BookScan Enhancer i Whiteboard Enhancer to aplikacje do obróbki obrazów. Aplikacja BookScan Enhancer umożliwia automatyczne korygowanie obrazów skanowanych z książek. Aplikacja Whiteboard Enhancer umożliwia czyszczenie i poprawianie wyrazistości zdjęć tekstu i rysunków wykonanych na białej tablicy.

Te aplikacje nie są dostępne dla systemów Windows Server.

- Urządzenie musi być włączone i podłączone do komputera.
- Komputer musi być podłączony do Internetu.
- Użytkownik musi być zalogowany z uprawnieniami dostępu administratora.

1. Kliknij  (**Brother Utilities**).
2. Wybierz swoje urządzenie z listy rozwijanej.
3. Wybierz **Inne zadania** na lewym pasku nawigacyjnym.
4. Kliknij **BookScan&WhiteBoard Suite**, a następnie postępuj zgodnie z instrukcjami wyświetlanymi na ekranie w celu kontynuowania instalacji.



### Powiązane informacje

- [Skanowanie z komputera \(Windows\)](#)

## **Skanowanie z komputera (Mac)**

Komputera Mac można używać na kilka sposobów do skanowania zdjęć i dokumentów za pomocą urządzenia Brother. Użyj programów dostarczonych przez firmę Brother lub z ulubionej aplikacji do skanowania.

- [Skanowanie za pomocą programu Brother iPrint&Scan \(Mac\)](#)
- [Zeskanuj przy użyciu aplikacji zgodnych ze standardem TWAIN \(Mac\)](#)
- [Skanowanie przy użyciu funkcji AirPrint \(macOS\)](#)

## Skanowanie za pomocą programu Brother iPrint&Scan (Mac)

1. Na pasku menu **Finder (Wyszukiwarka)** kliknij **Go (Idź) > Applications (Programy)**, a następnie kliknij dwukrotnie ikonę iPrint&Scan.  
Zostanie wyświetlony ekran programu Brother iPrint&Scan.
2. Jeśli urządzenie Brother nie zostało wybrane, kliknij przycisk **Wybierz urządzenie**, a następnie postępuj zgodnie z instrukcjami wyświetlanymi na ekranie, aby wybrać urządzenie Brother.
3. Kliknij ikonę **Skan**, a następnie postępuj zgodnie z instrukcjami wyświetlanymi na ekranie, aby skanować dokumenty.



### Powiązane informacje

- [Skanowanie z komputera \(Mac\)](#)

#### Powiązane tematy:

- [Brother iPrint&Scan dla systemu Windows i komputerów Mac](#)
- [Zmianie ustawień przycisku skanowania z aplikacji Brother iPrint&Scan \(Mac\)](#)

## Zeskanuj przy użyciu aplikacji zgodnych ze standardem TWAIN (Mac)

Istnieje także możliwość skanowania przy użyciu aplikacji zgodnych z TWAIN. Dodatkowe informacje dotyczące procedury skanowania można znaleźć w podręczniku używanej aplikacji.

Aby użyć sterownika Brother TWAIN, przejdź do strony **Pobieranie** swojego modelu w witrynie Brother Solutions Center pod adresem [support.brother.com](http://support.brother.com) i pobierz **Sterownik skanera (TWAIN)**.

1. Uruchom program graficzny i wybierz operację skanowania.  
Zostanie wyświetlone okno dialogowe konfiguracji skanera.

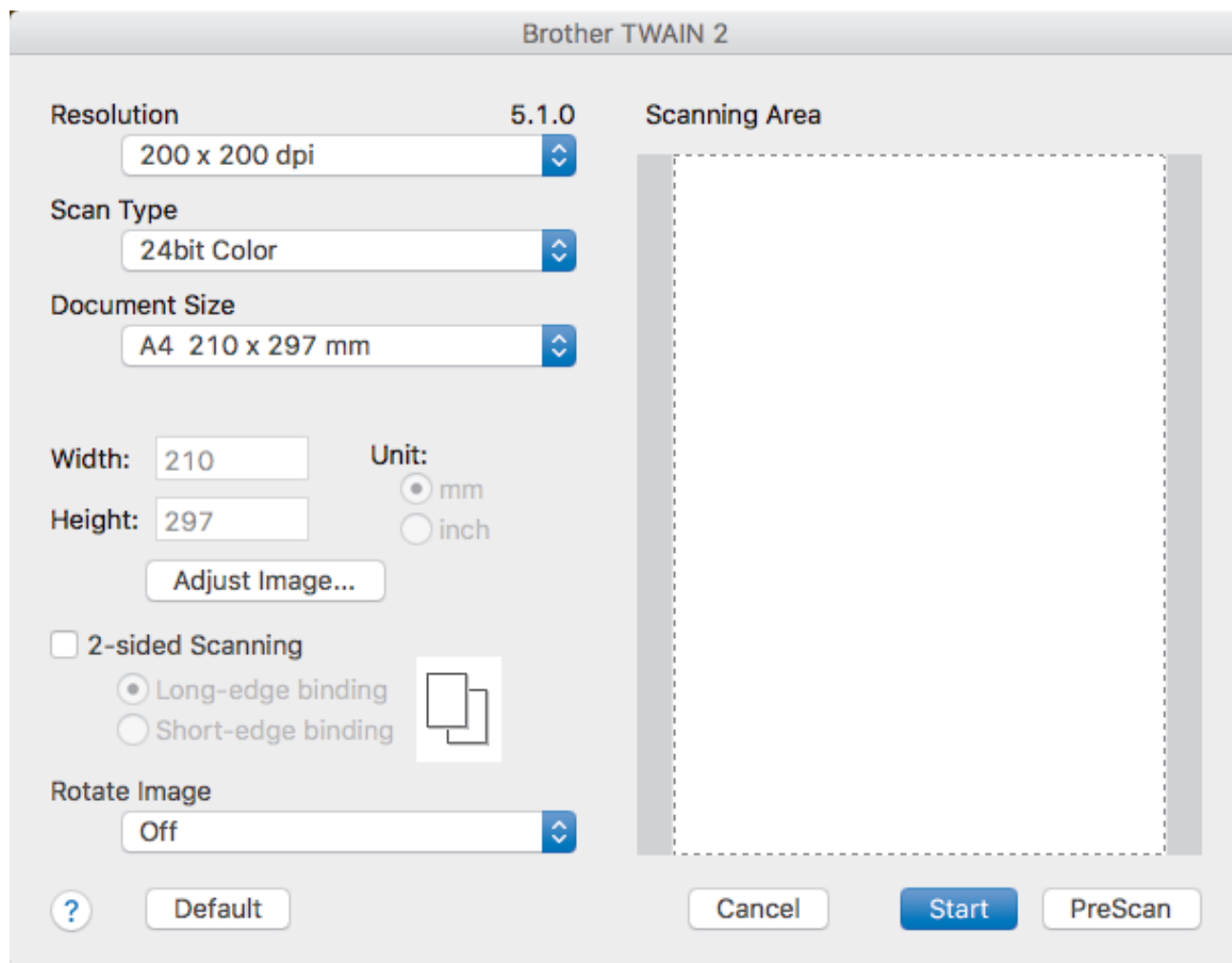

2. Zmień w razie potrzeby ustawienia skanera, np. opcję **Resolution (Rozdzielczość)**, **Scan Type (Typ skanu)** lub **Adjust Image (Dostosuj obraz)**.
3. Kliknij menu podręczne **Document Size (Rozmiar dokumentu)**, a następnie wybierz rozmiar dokumentu.
4. Kliknij opcję **PreScan (Skanowanie wstępne)**, aby zobaczyć podgląd obrazu i wyciąć niechciane fragmenty przed zeskanowaniem.



- Po wybraniu rozmiaru dokumentu dostosuj obszar skanowania, przytrzymując przycisk myszy i przeciągając wskaźnik myszy nad obszar, który ma zostać zeskanowany.
- Skanowanie obu stron dokumentu:  
Automatyczne skanowanie dwustronne jest dostępne tylko w przypadku korzystania z podajnika ADF.  
Nie ma możliwości dostosowania obszaru skanowania.  
Nie ma możliwości użycia funkcji Skanowanie wstępne w celu wyświetlenia podglądu obrazu.

5. Kliknij **Start (Uruchom)**.

---

Urządzenie rozpoczyna skanowanie.

### Powiązane informacje

- [Skanowanie z komputera \(Mac\)](#)
  - [Ustawienia sterownika TWAIN \(Mac\)](#)
-



## Ustawienia sterownika TWAIN (Mac)

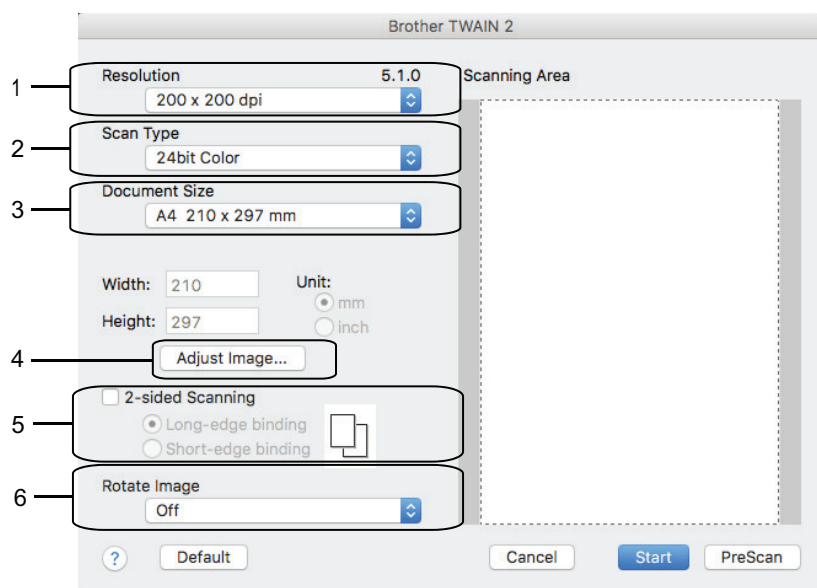

- Nazwy opcji i dostępne wartości różnią się w zależności od urządzenia.
- Ustawienie **Contrast (Kontrast)** jest dostępne tylko jeżeli zostanie wybrana opcja **Gray (Error Diffusion) (Szary (rozpraszanie błędów))**, **True Gray (Pełna skala szarości)** lub **24bit Color (Kolor 24-bitowy)** spomiędzy opcji **Scan Type (Typ skanu)**.

### 1. Resolution (Rozdzielczość)

Wybierz rozdzielczość skanowania z menu podręcznego **Resolution (Rozdzielczość)**. Wyższa rozdzielczość wymaga większej ilości pamięci i dłuższego czasu przesyłania, ale oferuje lepszą jakość obrazu.

### 2. Scan Type (Typ skanu)

Wybierz spośród wielu głębi koloru skanowania.

- Black & White (Czarno-biały)**  
Przydatny do skanowania tekstu i obrazów liniowych.
- Gray (Error Diffusion) (Szary (rozpraszanie błędów))**  
Przydatny do skanowania fotografii lub grafiki. (Rozpraszanie błędów to metoda tworzenia symulowanych obrazów w odcieniach szarości bez wykorzystywania prawdziwych szarych punktów. Czarne punkty są rozmieszczane w określony sposób, sprawiając wrażenie zmiany koloru na szary.)
- True Gray (Pełna skala szarości)**  
Przydatny do skanowania fotografii lub grafiki. Ten tryb jest dokładniejszy, ponieważ wykorzystuje maksymalnie 256 odcieni szarości.
- 24bit Color (Kolor 24-bitowy)**  
Użyj, aby utworzyć obraz o najdokładniejszym odwzorowaniu kolorów. Ten tryb wykorzystuje do skanowania obrazu 16,8 mln kolorów, ale wymaga największej ilości pamięci i ma najdłuższy czas przesyłania.

### 3. Document Size (Rozmiar dokumentu)

Wybierz dokładny rozmiar dokumentu z listy zaprogramowanych rozmiarów skanowania.

- W przypadku wybrania opcji **Custom (Niestandardowe)** użytkownik może podać rozmiar dokumentu.

Width:  Unit:  mm  
Height:   inch

#### 4. Adjust Image (Dostosuj obraz)

Kliknij przycisk **Adjust Image (Dostosuj obraz)**, aby dostosować inne parametry obrazu.

Custom

Brightness

Contrast

ColorSync

Intent  
Perceptual (Images)

Scanner Profile  
Brother sRGB Scanner

Reduce Noise

Cancel OK

#### Brightness (Jasność)

Ustaw poziom **Brightness (Jasność)**, przeciągając suwak w prawo bądź w lewo, aby rozjaśnić lub przyciemnić obraz. Jeśli zeskanowany obraz jest zbyt jasny, ustaw niższą wartość jasności, a następnie zeskanuj dokument ponownie. Jeśli zeskanowany obraz jest za ciemny, ustaw wyższy poziom jasności i zeskanuj dokument ponownie. Aby ustawić jasność, możesz również wpisać wartość w polu tekstowym.

#### Contrast (Kontrast)

Poziom **Contrast (Kontrast)** można zwiększyć lub zmniejszyć, przesuając suwak w lewą lub prawą stronę. Zwiększenie kontrastu powoduje podkreślenie ciemnych i jasnych obszarów obrazu, natomiast zmniejszenie kontrastu — podkreślenie szczegółów w obszarach w kolorze szarym. Aby ustawić kontrast, możesz również wpisać wartość w polu tekstowym.

#### Reduce Noise (Redukuj szum)

Wybierając tę opcję można ulepszyć i poprawić zeskanowane obrazy. Opcja **Reduce Noise (Redukuj szum)** jest dostępna podczas wybierania opcji **24bit Color (Kolor 24-bitowy)** i rozdzielczości skanowania **300 x 300 dpi**, **400 x 400 dpi** lub **600 x 600 dpi**.

#### 5. 2-sided Scanning (Skanowanie dwustronne)

W przypadku zaznaczenia tego pola wyboru urządzenie zeskanuje obie strony dokumentu. Po użyciu funkcji automatycznego skanowania dwustronnego należy wybrać opcję **Long-edge binding (Oprawianie wzdłuż dłuższej krawędzi)** lub **Short-edge binding (Oprawianie wzdłuż krótszej krawędzi)**, w zależności od układu oryginału, aby upewnić się, że utworzony plik danych będzie wyświetlany prawidłowo.

(Dostępne tylko w przypadku niektórych modeli)

---

## 6. Rotate Image (Obróć obraz)

Obrót zeskanowanego obrazu.



### Powiązane informacje

- Zeskanuj przy użyciu aplikacji zgodnych ze standardem TWAIN (Mac)
-

## **Konfiguracja ustawień skanowania za pomocą funkcji Zarządzanie przez Internet**

- [Ustaw raport mailowy dotyczący zadania skanowania z użyciem Zarządzania przez Internet](#)

## Ustaw raport mailowy dotyczący zadania skanowania z użyciem Zarządzania przez Internet

Gdy skanujesz dokument, urządzenie wyśle raport mailowy dotyczący zadania skanowania automatycznie na zarejestrowany adres e-mail.

1. Uruchom przeglądarkę internetową.

Wpisz „https://adres IP urządzenia” w polu adresu przeglądarki (gdzie „adres IP urządzenia” to adres IP urządzenia lub nazwa serwera wydruku). Na przykład: https://192.168.1.2

Jeśli zostanie wyświetlony monit o podanie hasła dla urządzenia, należy je wprowadzić, a następnie kliknąć



2. Kliknij kartę **Scan (Skanuj)**.
3. Kliknij menu **Scan Job e-mail report (Raport e-mail zadania skanowania)** na lewym pasku nawigacyjnym.
4. W polu **Administrator Address (Adres administratora)** wpisz adres e-mail.
5. Dla żądanych funkcji skanu wybierz **On (Włącz)**, aby otrzymywać raport mailowy dotyczący zadania skanowania.
6. Kliknij **Submit (Prześlij)**.



### Powiązane informacje

- [Konfiguracja ustawień skanowania za pomocą funkcji Zarządzanie przez Internet](#)

## Kopiuj

- [Kopiowanie dokumentu](#)
- [Powiększanie lub zmniejszanie kopiowanych zdjęć](#)
- [Sortowanie kopii](#)
- [Stwórz kopię układu strony \(N na 1 lub Plakat\)](#)
- [Kopiowanie na obu stronach arkusza \(kopiowanie dwustronne\)](#)
- [Kopiowanie identyfikatora](#)
- [Używanie skrótów kopii w formacie A3](#)
- [Kopiowanie w trybie oszczędzania atramentu](#)
- [Opcje kopiowania](#)
- [Użyj wstępnych ustawień kopiowania](#)

## Kopiowanie dokumentu

1. Upewnij się, że na tacę papieru załadowany został właściwy rozmiar papieru.
2. Włóż dokument.
3. Naciśnij  [Kopia].



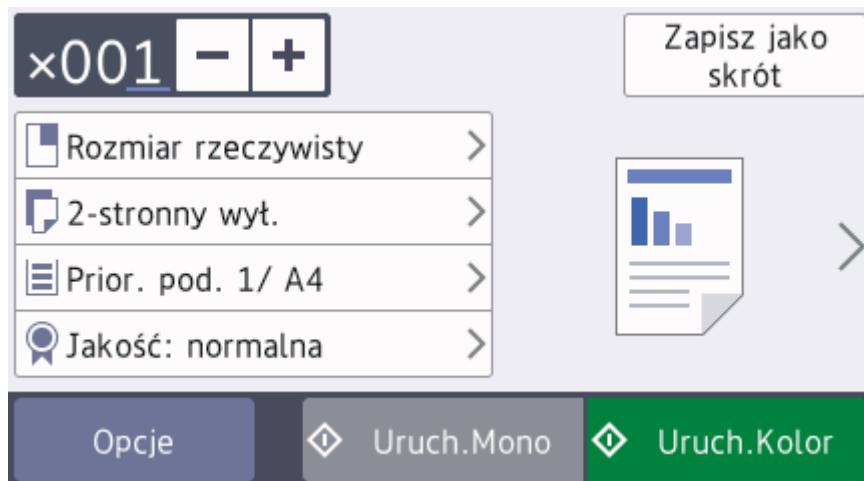



Na ekranie dotykowym pojawi się komunikat:



4. W razie potrzeby zmień ustawienia kopiowania.



W przypadku umieszczenia zwykłego papieru o rozmiarze innym niż A4, należy zmienić ustawienia [Rozm.papieru] oraz [Typ papieru], naciskając [Opcje].

Opcja	Opis
 (Liczba kopii)	Wprowadź liczbę kopii w jeden z następujących sposobów: <ul style="list-style-type: none"><li>• Naciśnij przycisk – lub + na ekranie dotykowym.</li><li>• Naciśnij przycisk , aby wyświetlić klawiaturę na ekranie dotykowym, a następnie przy użyciu klawiatury na ekranie dotykowym wprowadź liczbę kopii. Naciśnij OK.</li><li>• Wprowadź liczbę kopii za pomocą klawiatury telefonicznej.</li></ul>
Wstępne ustawienia kopiowania	Przyciski urządzenia umożliwiają kopiowanie z wcześniej skonfigurowanymi ustawieniami. Aby wybrać te ustawienia, naciśnij >, a następnie przeciągnij palcem w lewo lub w prawo, ewentualnie naciśnij < lub >.
Opcje	Aby zmienić ustawienia kopiowania tylko dla następnej kopii, naciśnij przycisk  . Po zakończeniu wprowadzania zmian ustawień naciśnij OK.
Wskazania bieżących ustawień	Aby zmienić te ustawienia jedynie dla kolejnej kopii, naciśnij następujące ikony: <ul style="list-style-type: none"><li>•  Powiększ/ zmniejsz</li><li>•  Kopia 2-stronna</li><li>•  Wybierz tacę</li><li>•  Jakość</li></ul>



---

Po zakończeniu wybierania nowych opcji można je zapisać przez naciśnięcie przycisku [Zapisz jako skrót].

---

5. Naciśnij przycisk [Uruch.Mono] lub [Uruch.Kolor].



Aby zakończyć kopiowanie, naciśnij przycisk .

---



## Powiązane informacje

- [Kopiuuj](#)

### Powiązane tematy:



- [Wkładanie dokumentów do automatycznego podajnika papieru \(ADF\)](#)
  - [Umieszczanie dokumentów na szybie skanera](#)
  - [Użyj wstępnych ustawień kopiowania](#)
  - [Opcje kopiowania](#)
-

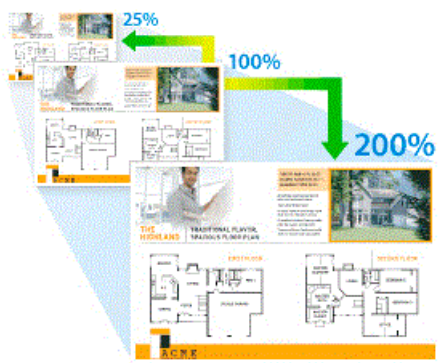

## Powiększanie lub zmniejszanie kopiowanych zdjęć

Wybierz stopień powiększenia lub pomniejszenia, aby zmienić rozmiar kopiowanych danych.



1. Włóż dokument.
2. Naciśnij  [Kopia].
3. Wprowadź liczbę kopii w jeden z następujących sposobów:
  - Naciśnij przycisk [-] lub [+] na ekranie dotykowym.
  - Naciśnij przycisk **x001**, aby wyświetlić klawiaturę na ekranie dotykowym, a następnie przy użyciu klawiatury na ekranie dotykowym wprowadź liczbę kopii. Naciśnij [OK].
  - Wprowadź liczbę kopii za pomocą klawiatury telefonicznej.
4. Naciśnij przycisk [Opcje] > [Powiększ/ zmniejsz].
5. Przeciągnij palcem w górę lub w dół, ewentualnie naciśnij przycisk ▲ lub ▼, aby wyświetlić dostępne opcje, a następnie naciśnij opcję, która ma zostać zmieniona.
6. Wykonaj jedną z następujących czynności:
  - W przypadku wyboru opcji [Powiększ] lub [Zmniejsz] naciśnij żądany współczynnik powiększenia lub pomniejszenia.
  - W przypadku wyboru opcji [Wybór (25-400%)] naciśnij przycisk  (Backspace), aby usunąć wyświetlaną wartość procentową, ewentualnie naciśnij przycisk ◀, aby przesunąć kursor, a następnie wprowadź współczynnik powiększenia lub pomniejszenia w zakresie od [25%] do [400%].  
Naciśnij przycisk [OK].
  - Jeśli wybrano opcję [100%] lub [Dop. do strony], przejdź do następnego kroku.
7. Zapoznaj się z wyświetloną listą wybranych opcji, a następnie potwierdź ją, naciskając przycisk [OK].
8. Po zakończeniu zmiany ustawień naciśnij przycisk [Uruch.Mono] lub [Uruch.Kolor].



W przypadku wyboru opcji [Dop. do strony] urządzenie dostosuje rozmiar kopii do rozmiaru papieru ustawionego w urządzeniu.

- Opcja [Dop. do strony] nie działa prawidłowo, jeśli dokument na szybie skanera jest przechylony o ponad trzy stopnie. Korzystając ze wskaźników dokumentu po lewej stronie i u góry, połóż dokument w lewym górnym rogu na szybie skanera, wydrukiem skierowanym do dołu.
- Opcja [Dop. do strony] nie jest dostępna dla dokumentów o rozmiarze Legal.



### Powiązane informacje

- [Kopiuuj](#)

## Sortowanie kopii

Sortowanie wielu kopii. Strony będą układane w kolejności, w jakiej są podawane, czyli: 1, 2, 3 itd.

1. Włóż dokument.
2. Naciśnij  [Kopia].
3. Wprowadź liczbę kopii w jeden z następujących sposobów:
  - Naciśnij przycisk [-] lub [+] na ekranie dotykowym.
  - Naciśnij przycisk **x001**, aby wyświetlić klawiaturę na ekranie dotykowym, a następnie przy użyciu klawiatury na ekranie dotykowym wprowadź liczbę kopii. Naciśnij [OK].
  - Wprowadź liczbę kopii za pomocą klawiatury telefonicznej.
4. Aby sortować kopie wielokrotnie, naciśnij [Opcje] > [Plik/sort] > [Sort].
5. Zapoznaj się z wyświetloną listą wybranych ustawień, a następnie potwierdź ją, naciskając przycisk [OK].
6. Po zakończeniu zmiany ustawień naciśnij przycisk [Uruch.Mono] lub [Uruch.Kolor]. Po umieszczeniu dokumentu w podajniku ADF rozpocznie się skanowanie stron i drukowanie kopii.
7. **Jeśli korzystasz z szyby skanera, powtórz następujące kroki dla każdej strony dokumentu:**
  - Umieść następną stronę na szybie skanera, a następnie naciśnij [Kontynuuj], aby zeskanować stronę.
  - Po zeskanowaniu wszystkich stron naciśnij [Zakończ].



### Powiązane informacje

- [Kopiuje](#)

## Stwórz kopię układu strony (N na 1 lub Plakat)

Funkcja wielu kopii obok siebie pozwala oszczędzić papier, dzięki kopiowaniu dwóch lub czterech stron dokumentu na jednej stronie kopii. Funkcja plakatu służy podzieleniu dokumentu na części, następnie powiększeniu ich i połączeniu w plakat. Aby wydrukować plakat, skorzystaj z szyby skanera.



- Upewnij się, że został ustawiony rozmiar papieru A4, A3, Letter lub Ledger.
- Jednocześnie można wykonywać tylko jedną kopię plakatu.









Funkcja 1 na 2 umożliwia kopiowanie jednego arkusza o rozmiarze A3 lub Ledger na dwóch arkuszach o rozmiarze A4 lub Letter.

Jednocześnie można wykonywać tylko jedną kopię 1 na 2.

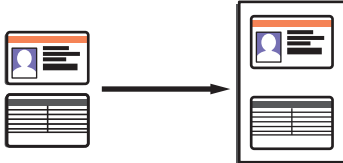
1. Włóż dokument.
2. Naciśnij  [Kopia].
3. Wprowadź liczbę kopii w jeden z następujących sposobów:
  - Naciśnij przycisk [-] lub [+] na ekranie dotykowym.
  - Naciśnij przycisk **x001**, aby wyświetlić klawiaturę na ekranie dotykowym, a następnie przy użyciu klawiatury na ekranie dotykowym wprowadź liczbę kopii. Naciśnij [OK].
  - Wprowadź liczbę kopii za pomocą klawiatury telefonicznej.
4. Naciśnij przycisk [Opcje] > [Układ strony].
5. Przeciągnij palcem w górę lub w dół, ewentualnie naciśnij przycisk ▲ lub ▼, aby wyświetlić opcje, a następnie naciśnij wybraną opcję.

Opcja	Opis
Wył. (1na1)	-

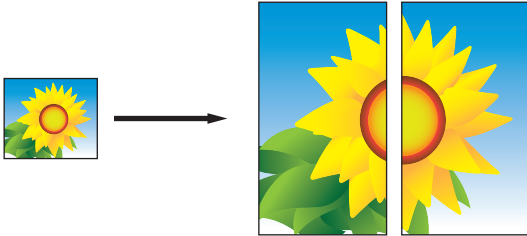
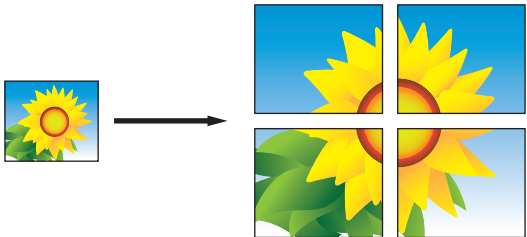
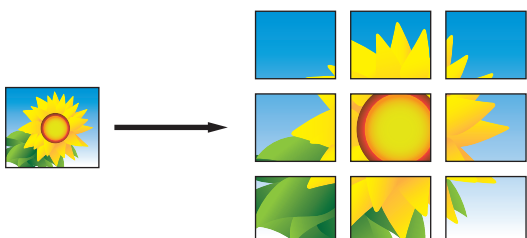
Opcja	Opis
2na1 (pionowo)	
2na1 (poziomo)	
2na1 (ID) (Korzystanie z szyby skanera)	
4na1 (pionowo)	
4na1 (poziomo)	
1do2 (Korzystanie z szyby skanera)	
Poster (2x1) (Korzystanie z szyby skanera)	
Poster (2x2) (Korzystanie z szyby skanera)	
Poster (3x3) (Korzystanie z szyby skanera)	

- Zapoznaj się z wyświetloną listą wybranych ustawień, a następnie potwierdź ją, naciskając przycisk [OK].
- Po zakończeniu zmiany ustawień naciśnij przycisk [Uruch.Mono] lub [Uruch.Kolor]. W przypadku umieszczenia dokumentu w podajniku ADF, wykonywania plakatu lub robienie jednej lub dwóch kopii urządzenie zeskanuje strony i rozpocznie drukowanie.
- Jeśli korzystasz z szyby skanera, powtórz następujące kroki dla każdej strony dokumentu:**

- 
- Umieść następną stronę na szybie skanera, a następnie naciśnij [Kontynuuj], aby zeskanować stronę.
  - Po zeskanowaniu wszystkich stron naciśnij [Zakończ].



### **Powiązane informacje**

- [Kopiuj](#)
-

## Kopiowanie na obu stronach arkusza (kopiowanie dwustronne)

Zmniejsz zużycie papieru, kopiując na obu stronach arkusza.

- Zanim możliwe będzie rozpoczęcie kopiowania dwustronnego, spośród poniższych opcji należy wybrać dwustronny układ kopii.
- Układ oryginalnego dokumentu określa, który z układów kopiowania dwustronnego należy wybrać.
- Podajnik ADF umożliwi automatyczne kopiowanie dokumentów dwustronnych o rozmiarze do A3.
- Obsługiwany jest wyłącznie papier zwykły o rozmiarze A4, Letter, A5, A3, Ledger, Legal, Folio, Mexico Legal oraz India Legal.

### Pionowo

#### Jednostronne na dwustronne (odbicie wzdłuż dłuższej krawędzi)

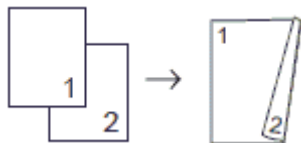

#### Jednostronne na dwustronne (odbicie wzdłuż krótszej krawędzi)

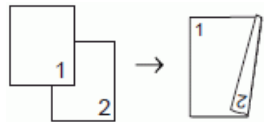

#### Dwustronne na dwustronne

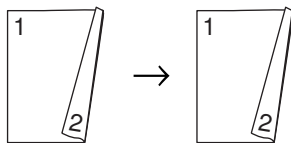

#### Dwustronne na jednostronne (odbicie wzdłuż dłuższej krawędzi)

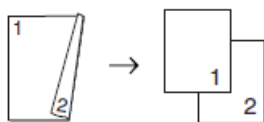

#### Dwustronne na jednostronne (odbicie wzdłuż krótszej krawędzi)

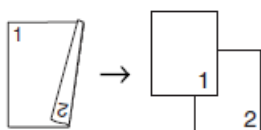

### Poziomo

#### Jednostronne na dwustronne (odbicie wzdłuż dłuższej krawędzi)

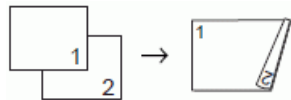

#### Jednostronne na dwustronne (odbicie wzdłuż krótszej krawędzi)

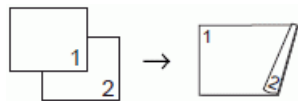

#### Dwustronne na dwustronne

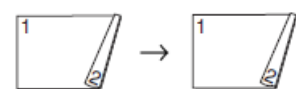

#### Dwustronne na jednostronne (odbicie wzdłuż dłuższej krawędzi)

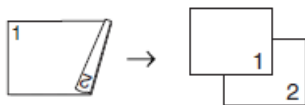

### Dwustronne na jednostronne (odbicie wzdłuż krótszej krawędzi)

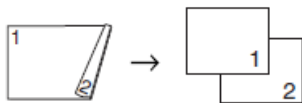

1. Włóż dokument.
2. Naciśnij  [Kopia].
3. Wprowadź liczbę kopii w jeden z następujących sposobów:
  - Naciśnij przycisk [-] lub [+] na ekranie dotykowym.
  - Naciśnij przycisk **x001**, aby wyświetlić klawiaturę na ekranie dotykowym, a następnie przy użyciu klawiatury na ekranie dotykowym wprowadź liczbę kopii. Naciśnij [OK].
  - Wprowadź liczbę kopii za pomocą klawiatury telefonicznej.
4. Aby sortować kopie wielokrotne, naciśnij [Opcje] > [Plik/sort] > [Sort].
5. Przeciągnij palcem w górę lub w dół bądź naciśnij przycisk ▲ lub ▼, aby wyświetlić opcję [Kopia 2-stronna], a następnie naciśnij ją.
6. Wykonaj jedną z następujących czynności:
  - Aby wykonać dwustronne kopie dokumentu jednostronnego, wykonaj te kroki:
    - a. Aby zmienić opcje układu, naciśnij [Układ], a następnie naciśnij [Obrót dłuższej krawędzi] lub [Obrót kr.kraw.].
    - b. Naciśnij [Jednostr⇒obustr].
  - Aby automatycznie wykonywać dwustronne kopie dokumentu dwustronnego, naciśnij [Obustr⇒obustr].



Włóż dokument do podajnika ADF, aby użyć funkcji automatycznej kopii dwustronnej.

- Aby wykonać jednostronne kopie dokumentu dwustronnego, wykonaj następujące czynności:
  - a. Aby zmienić opcje układu, naciśnij [Układ], a następnie naciśnij [Obrót dłuższej krawędzi] lub [Obrót kr.kraw.].
  - b. Naciśnij [Obustr⇒jednostr].



Włóż dokument do podajnika ADF, aby użyć funkcji automatycznej kopii dwustronnej.

7. Sprawdź ustawienia na ekranie dotykowym, a następnie naciśnij przycisk [OK].
8. Naciśnij przycisk [Uruch.Mono] lub [Uruch.Kolor]. Po umieszczeniu dokumentu w podajniku ADF rozpocznie się skanowanie stron i drukowanie kopii.
9. **Jeśli korzystasz z szyby skanera, powtórz następujące kroki dla każdej strony dokumentu:**
  - Umieść następną stronę na szybie skanera, a następnie naciśnij [Kontynuuj], aby zeskanować stronę.
  - Po zeskanowaniu wszystkich stron naciśnij [Zakończ].

NIE DOTYKAJ wydrukowanej strony, dopóki nie zostanie wysunięta po raz drugi. Urządzenie wydrukuje pierwszą stronę, wysunie arkusz papieru, a następnie pobierze ten arkusz ponownie i wydrukuje jego drugą stronę.



W przypadku rozmazywania wydruków lub zacięć papieru naciśnij  [Ustawienia] > [Obsługa] > [Opcje ustawień wydruku] > [Redukuj rozmazywanie], a następnie zmień ustawienia.



## Powiązane informacje

- [Kopiuj](#)

### **Powiązane tematy:**

- [Zmiana opcji ustawień drukowania w przypadku problemów z drukowaniem](#)



## Kopiowanie identyfikatora

Skorzystaj z funkcji [2na1 (ID)] w celu skopiowania obu stron dowodu osobistego na jednej stronie, z zachowaniem oryginalnego rozmiaru dokumentu.



- Upewnij się, że został ustawiony rozmiar papieru A4 lub Letter.
  - Karty identyfikacyjne można kopiować, jeśli pozwalają na to obowiązujące przepisy prawne. Więcej szczegółowych informacji ►► *Przewodnik Bezpieczeństwa Produktu*
1. Połóż kartę identyfikacyjną przednią stroną skierowaną do dołu w pobliżu lewego górnego rogu szyby skanera.

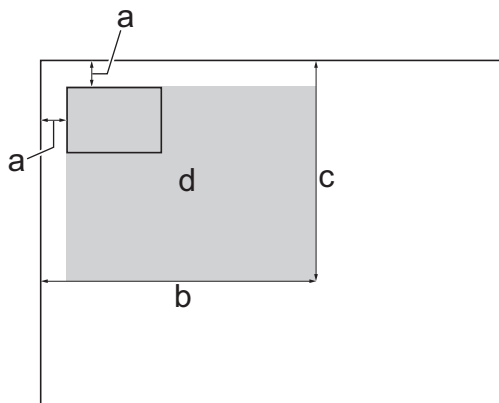

- a. 3 mm lub więcej (górną, po lewej)
- b. 207 mm
- c. 145 mm
- d. Obszar skanowania

2. Naciśnij  [Kopia].
3. Wprowadź liczbę kopii w jeden z następujących sposobów:
  - Naciśnij przycisk [-] lub [+] na ekranie dotykowym.
  - Naciśnij przycisk **x001**, aby wyświetlić klawiaturę na ekranie dotykowym, a następnie przy użyciu klawiatury na ekranie dotykowym wprowadź liczbę kopii. Naciśnij [OK].
  - Wprowadź liczbę kopii za pomocą klawiatury telefonicznej.
4. Naciśnij przycisk [Opcje] > [Układ strony] > [2na1 (ID)].
5. Sprawdź i zatwierdź wyświetloną listę wybranych ustawień. Po zakończeniu zmiany ustawień naciśnij przycisk [OK].
6. Naciśnij przycisk [Uruch.Mono] lub [Uruch.Kolor].  
Urządzenie rozpocznie skanowanie jednej strony karty identyfikacyjnej.
7. Po zeskanowaniu pierwszej strony odwróć dowód tożsamości na drugą stronę, a następnie naciśnij [Kontynuuj], aby zeskanować drugą stronę.









## Powiązane informacje

- [Kopiuj](#)

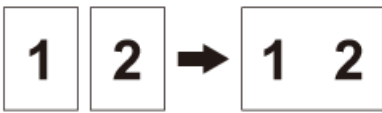
## Używanie skrótów kopii w formacie A3

Można skopiować dokument na papierze w rozmiarze A3 lub Ledger w formacie, takim jak styl Informacja. Ponadto można zrobić 2 w 1, powiększyć i zmniejszyć kopie.

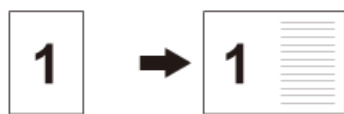
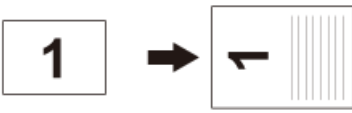
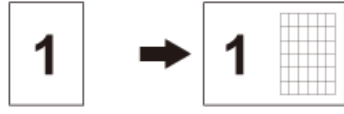
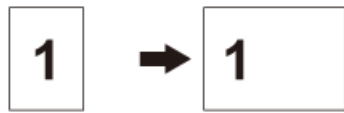
1. Włóż dokument.
2. Przeciągnij palcem w lewo lub w prawo albo naciśnij przycisk ◀ lub ▶, aby wyświetlić przycisk [Skróty kopii A3], a następnie go naciśnij.
3. Jeśli na ekranie dotykowym pojawi się informacja, zapoznaj się z nią, a następnie naciśnij przycisk [OK] w celu potwierdzenia.
4. Przeciągnij palcem w lewo lub w prawo, ewentualnie naciśnij przycisk ◀ lub ▶, aby wyświetlić opcje, a następnie naciśnij wybraną opcję.

Opcja	Opis
A3 2na1	
A3	
A4 ⇒ A3	
A3 ⇒ A4	
A4+Nota (L)	
A4+Nota (P)	
A4 + Siatka	
A4 + Pusty	
Centr. A4	

5. Naciśnij przycisk [OK].
6. Wprowadź liczbę kopii w jeden z następujących sposobów:
  - Naciśnij przycisk [-] lub [+] na ekranie dotykowym.

- 
- Naciśnij przycisk **x001**, aby wyświetlić klawiaturę na ekranie dotykowym, a następnie przy użyciu klawiatury na ekranie dotykowym wprowadź liczbę kopii. Naciśnij [OK].
  - Wprowadź liczbę kopii za pomocą klawiatury telefonicznej.
7. Wykonaj jedną z następujących czynności:
- Aby zmienić inne ustawienia, przejdź do kolejnego kroku.
  - Po zakończeniu zmiany ustawień naciśnij przycisk [Uruch.Mono] lub [Uruch.Kolor], aby rozpocząć kopiowanie.
8. Naciśnij przycisk [Opcje].
9. Naciśnij ustawienie, które ma zostać zmienione.
10. Naciśnij nową opcję. Aby w razie potrzeby zmienić inne ustawienia, powtórz poprzedni i bieżący krok.
11. Po zakończeniu zmiany ustawień naciśnij przycisk [OK].
12. Naciśnij przycisk [Uruch.Mono] lub [Uruch.Kolor].
13. **Jeśli korzystasz z szyby skanera i wybierzesz opcję [A3 2na1], powtórz następujące kroki dla każdej strony dokumentu:**
- Umieść następną stronę na szybie skanera, a następnie naciśnij [Kontynuuj], aby zeskanować stronę.
  - Po zeskanowaniu wszystkich stron naciśnij [Zakończ].



### Powiązane informacje

- [Kopiuje](#)

#### Powiązane tematy:

- [Przegląd ekranu dotykowego LCD](#)
-

## Kopiowanie w trybie oszczędzania atramentu

Po wybraniu trybu oszczędzania atramentu, urządzenie drukuje kolory jaśniejsze i podkreśla zarysy obrazu.



- Oszczędność atramentu zależy od rodzaju drukowanych dokumentów.
- Tryb oszczędzania atramentu może spowodować, że wydruki będą różnić się od dokumentu oryginalnego.
- Tryb oszczędzania atramentu jest obsługiwany z wykorzystaniem technologii opracowanej przez firmę Reallusion, Inc.



1. Włóż dokument.
2. Naciśnij  [Kopia].
3. Wprowadź liczbę kopii w jeden z następujących sposobów:
  - Naciśnij przycisk [-] lub [+] na ekranie dotykowym.
  - Naciśnij przycisk **x001**, aby wyświetlić klawiaturę na ekranie dotykowym, a następnie przy użyciu klawiatury na ekranie dotykowym wprowadź liczbę kopii. Naciśnij [OK].
  - Wprowadź liczbę kopii za pomocą klawiatury telefonicznej.
4. Naciśnij przycisk [Opcje] > [Ustawienia zaawansowane] > [Oszczędn. tuszu].
5. Zapoznaj się z wyświetloną listą wybranych ustawień, a następnie potwierdź ją, naciskając przycisk [OK].
6. Po zakończeniu zmiany ustawień naciśnij przycisk [Uruch.Mono] lub [Uruch.Kolor].



### Powiązane informacje

- [Kopiu](#)

## Opcje kopiowania

Aby zmienić ustawienia kopiowania, naciśnij przycisk [Opcje].

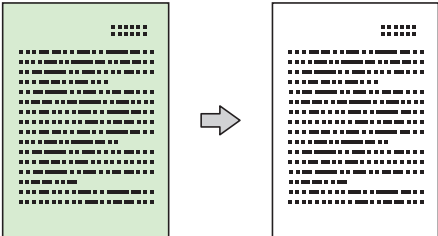
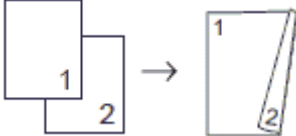
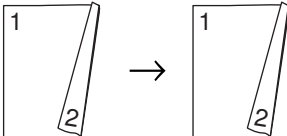
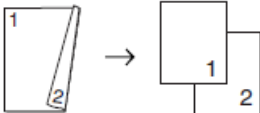
Opcja	Opis	
Jakość	Wybór rozdzielczości kopiowania dla danego typu dokumentu.	
Typ papieru	Wybór typu papieru. Jeśli kopiujesz używając papieru specjalnego, ustaw urządzenie dla używanego rodzaju papieru, aby uzyskać najlepszą jakość wydruku.	
Rozm. papieru	Wybór rozmiaru papieru. W przypadku kopiowania na papierze innym niż rozmiar A4, zmień ustawienia rozmiaru papieru.	
Wybierz tacę	Wybór tacy z najlepszym typem i rozmiarem papieru dla danego dokumentu.	
Powiększ/ zmniejsz	100%	-
	Powiększ	Wybierz stopień powiększenia kolejnej kopii.
	Zmniejsz	Wybierz stopień zmniejszenia kolejnej kopii.
	Dop. do strony	Dostosowuje rozmiar kopii w celu dopasowania jej do rozmiaru papieru, który został ustawiony.
Wybór (25-400%)	Wprowadź stopień powiększenia lub pomniejszenia.	
Gęstość	Zwiększ gęstość, aby przyciemnić tekst. Zmniejsz gęstość, aby rozjaśnić tekst.	
Usuń kolor tła	Usuwa kolor tła dokumentu na kopiach. Białe tło staje się bardziej widoczne. W ten sposób można trochę zaoszczędzić atrament, a niektóre kopie mogą być czytelniejsze.  	
Kopia 2-stronna	Wybór kopiowania po obu stronach papieru. <b>Jednostronne → dwustronne</b>  <b>Dwustronne → dwustronne</b>  <b>Dwustronne → jednostronne</b> 	
Plik/sort	Wybierz układanie w stos lub sortowanie wielu kopii.	

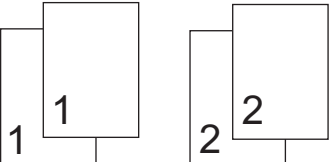
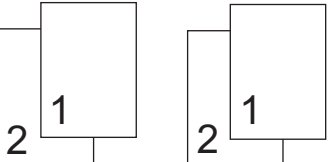
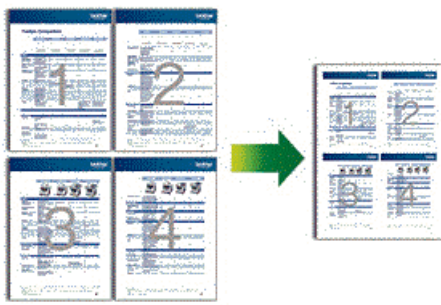
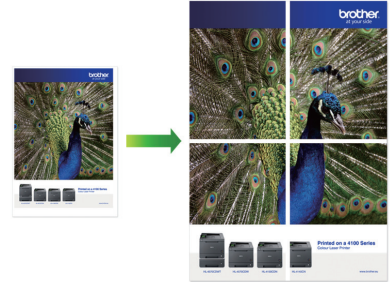
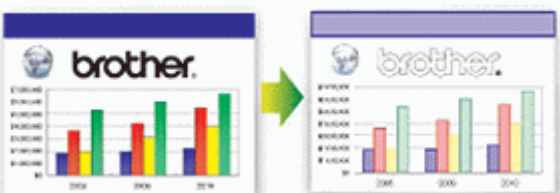
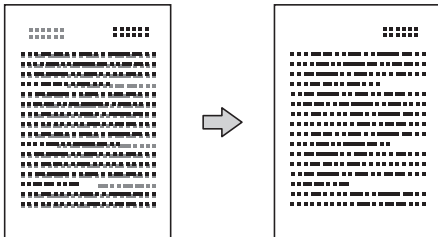
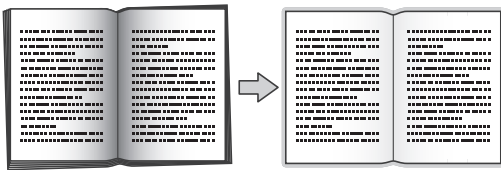
Opcja	Opis	
	<b>Stos</b> 	<b>Sortowanie</b> 
<b>Układ strony (Format układu)</b>	<p>Wykonywanie kopii typu wiele obok siebie, 2 na 1 dla kart identyfikacyjnych, 1 na 2 oraz kopii plakatów.</p> <p>W razie potrzeby wybierz format układu.</p>	
	<b>4 na 1</b> 	<b>Plakat</b> 
<b>Autoprostow.</b>	<p>Korygowanie przekrzywionych kopii.</p> <p>Opcja dostępna pod warunkiem, że przekrzywienie dokumentu nie przekracza 3 stopni.</p>	
<b>Ustawienia zaawansowane</b>	<p>Oszczędn. tuszu</p> <p>Rozjaśnienie drukowanych kolorów i wzmocnienie krawędzi obrazów.</p> 	
	<p>Cienki papier</p> <p>Ochrona kopii drukowanych na cienkim papierze przed przemakaniem.</p> 	
	<p>Kop. książki</p> <p>Korygowanie ciemnego obramowania i przekrzywienia podczas kopiowania z szyby skanera.</p> 	

Opcja	Opis
	<p>Kop. znak wodny</p> <p>Umieszczenie tekstowego znaku wodnego na dokumencie.</p> 



- Możesz zapisać aktualne ustawienia, naciskając przycisk [Zapisz jako skrót].
- Tryb oszczędzania atramentu, kopiowania cienkiego papieru, kopiowania książki oraz kopiowania ze znakiem wodnym jest obsługiwany z wykorzystaniem technologii opracowanej przez firmę Reallusion, Inc.



### Powiązane informacje

- [Kopuj](#)





#### Powiązane tematy:



- [Kopiowanie dokumentu](#)

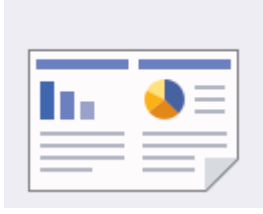

## Użyj wstępnych ustawień kopiowania

Można kopiować przy różnych ustawieniach, naciskając przyciski, które są już skonfigurowane w urządzeniu. Aby uzyskać dostęp do zaprogramowanych ustawień kopiowania, naciśnij ►.

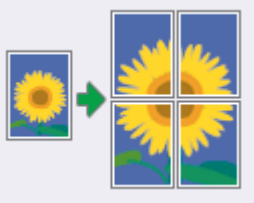
Opcja	Opis
A4 ⇒ A3 	Powiększenie dokumentu A4 do rozmiaru A3.
Normalna 	Kopiowanie z normalną jakością.
Obustr (1⇒2) 	Przed rozpoczęciem kopiowania dwustronnego należy wybrać układ kopii dwustronnej. Wymagany układ kopii dwustronnej zależy od układu dokumentu.
Obustr (2⇒2) 	
2na1 (ID) 	Kopiowanie dwóch stron karty identyfikacyjnej na jednej stronie papieru z zachowaniem oryginalnego rozmiaru karty.
2na1 	Kopiowanie dwóch stron na jednej stronie.
Poster	Podział dokumentu na części w celu połączenia ich w plakat.

Opcja	Opis
	
<p data-bbox="146 398 379 427">Oszczędz. tuszu</p> 	<p data-bbox="683 398 1294 427">Ograniczenie zużycia atramentu podczas kopiowania.</p>
<p data-bbox="146 667 256 696">Książka</p> 	<p data-bbox="683 667 1390 725">Skorygowanie ciemnego obramowania i przechylenia podczas kopiowania z szyby skanera.</p>



### Powiązane informacje

- [Kopiuj](#)

#### Powiązane tematy:

- [Kopiowanie dokumentu](#)

## Faks

- [Wysyłanie faksu](#)
- [Odbieranie faksu](#)
- [Operacje głosowe i numery faksu](#)
- [Usługi telefoniczne i urządzenia zewnętrzne](#)
- [Raporty faksów](#)
- [PC-FAX](#)

## Wysyłanie faksu

- Wysyłanie faksu z urządzenia Brother
- Wysyłanie faksu dwustronnego za pomocą podajnika ADF
- Ręczne wysyłanie faksów
- Wysyłanie faksu po zakończeniu rozmowy
- Wyślij ten sam faks do więcej niż jednego odbiorcy (rozsyłanie)
- Wysyłanie faksu w czasie rzeczywistym
- Wyślij faks o określonej godzinie (faks opóźniony)
- Zmiana ustawień automatycznego ponownego wybierania faksu
- Anulowanie faksu w toku
- Sprawdzanie i anulowanie oczekującego faksu
- Opcja faksu

## Wysyłanie faksu z urządzenia Brother

1. Włóż dokument do podajnika ADF lub umieść go na szybie skanera.
2. Naciśnij  [Faks].



Jeśli dla opcji [Podgląd faksu] ustawiono wartość [Wł.], naciśnij  [Faks] > [Wysyłanie faksów].

Na ekranie dotykowym pojawi się komunikat:

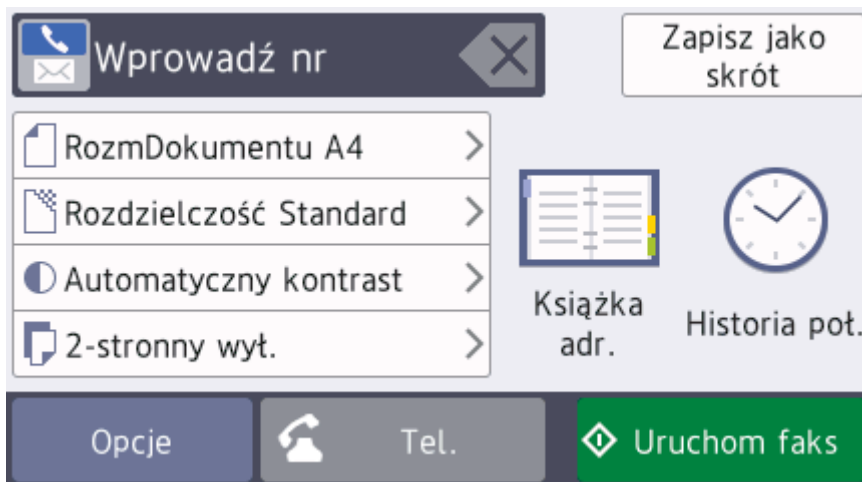





3. Wprowadź numer faksu w jeden z następujących sposobów:
  - Klawiatura telefoniczna (wprowadź numer faksu ręcznie)  
Naciśnij wszystkie cyfry numeru za pomocą klawiatury telefonicznej.
  - [Redial] (Ponowne wybieranie ostatniego wybieranego numeru).  
Naciśnij [Historia poł.] > [Redial].
  - [Tel. wych] (Wybierz numer z historii połączeń wychodzących).  
Naciśnij [Historia poł.] > [Tel. wych].  
Wybierz odpowiedni numer i naciśnij przycisk [Zastosuj].
  - [Książka adr.] (Wybierz numer z książki adresowej).  
Naciśnij [Książka adr.].  
Wykonaj jedną z następujących czynności:
    - Wybierz odpowiedni numer i naciśnij przycisk [Zastosuj].
    - Naciśnij przycisk , a następnie wprowadź pierwszą literę nazwy i naciśnij przycisk [OK]. Naciśnij nazwę, która ma zostać wybrana. Jeśli do nazwy przyporządkowane są dwa numery, naciśnij żądany numer. Naciśnij [Zastosuj].



Jeśli dostępne jest wyszukiwanie LDAP, wynik wyświetlony na ekranie dotykowym zostanie oznaczony symbolem .

4. Naciśnij  [Rozm. dokumentu].  
Wybierz wymaganą opcję rozmiaru dokumentu.
5. W razie potrzeby zmień ustawienia faksowania.

Opcja	Opis
Opcje	Aby zmienić ustawienia faksowania tylko dla następnego faksu, naciśnij przycisk  . Po zakończeniu naciśnij przycisk OK.
Wskazania bieżących ustawień	Aby zmienić te ustawienia jedynie dla kolejnego faksu, naciśnij następujące ikony: <ul style="list-style-type: none"> <li> Rozm. dokumentu</li> <li> Rozdzielcz. FX</li> <li> Kontrast</li> <li> Faks 2-stronny</li> </ul>

- Naciśnij przycisk [Uruchom faks].
- Wykonaj jedną z następujących czynności:
  - W przypadku korzystania z podajnika ADF urządzenie rozpocznie skanowanie i wysyłanie dokumentu.
  - W przypadku korzystania z szyby skanera i wybrania opcji [Mono] w obszarze [Ustawianie koloru] urządzenie rozpocznie skanowanie pierwszej strony.  
Przejdź do następnego kroku.
  - W przypadku korzystania z szyby skanera i wybrania opcji [Kolor] w obszarze [Ustawianie koloru] na ekranie dotykowym pojawi się pytanie o wysłanie faksu kolorowego.  
Naciśnij przycisk [Tak faks kolor.], aby potwierdzić. Urządzenie rozpocznie wybieranie numeru i wysyłanie dokumentu.
- Gdy na ekranie dotykowym pojawi się komunikat [Następna strona?], wykonaj jedną z następujących czynności:
  - Po zakończeniu skanowania stron naciśnij przycisk [Nie]. Urządzenie rozpocznie wysyłanie dokumentu.
  - Naciśnij przycisk [Tak], aby zeskanować kolejną stronę. Umieść następną stronę na szybie skanera, a następnie naciśnij przycisk [OK]. Urządzenie rozpocznie skanowanie strony.

Powtórz ten krok dla każdej kolejnej strony.

### Powiązane informacje

- [Wysyłanie faksu](#)

#### Powiązane tematy:

- [Opcja faksu](#)

## Wysyłanie faksu dwustronnego za pomocą podajnika ADF

Przed wysłaniem faksu dwustronnego należy wybrać format skanowania dwustronnego. W zależności od układu dokumentu wybierz ustawienie Długa krawędź lub Krótka krawędź.

1. Umieść dokument w podajniku ADF.

2. Naciśnij  [Faks].



Jeśli dla opcji [Podgląd faksu] ustawiono wartość [Wł.], naciśnij  [Faks] > [Wysyłanie faksów].

3. Naciśnij przycisk [Opcje] > [Faks 2-stronny].

4. Wykonaj jedną z następujących czynności:

- Jeśli dokument składa się na dłuższej krawędzi, naciśnij opcję [Skanowanie 2-str.: Długa krawędź].
- Jeśli dokument składa się na krótszej krawędzi, naciśnij opcję [Skanowanie 2-str.: Krótka krawędź].

5. Naciśnij przycisk [OK].

6. Wprowadź numer faksu.

7. Naciśnij przycisk [Uruchom faks].



### Powiązane informacje

- [Wysyłanie faksu](#)

## Ręczne wysyłanie faksów

Transmisja ręczna podczas wysyłania faksu pozwala słyszeć dźwięki wybierania numeru, dzwonienia i tony odbioru faksu.

1. Włóż dokument.
2. Aby usłyszeć sygnał wybierania, podnieś słuchawkę telefonu zewnętrznego.
3. Wybierz numer faksu za pomocą telefonu zewnętrznego.
4. Po usłyszeniu tonów faksu naciśnij , a następnie [Uruchom faks].
  - W przypadku korzystania z szyby skanera naciśnij [Wyślij].
5. Odlóż słuchawkę telefonu zewnętrznego.



### Powiązane informacje

- [Wysyłanie faksu](#)



## Wysyłanie faksu po zakończeniu rozmowy

Po zakończeniu rozmowy możesz wysłać faks do rozmówcy, zanim się rozłączycie.

1. Poproś rozmówcę, aby zaczekał na tony (sygnały dźwiękowe) faksu i przed odłożeniem słuchawki nacisnął przycisk Start.
2. Włóż dokument.
3. Naciśnij , aby wyświetlić przycisk [Uruchom faks].
4. Naciśnij przycisk [Uruchom faks].
  - W przypadku korzystania z szyby skanera naciśnij przycisk [Wyślij].
5. Odłóż słuchawkę telefonu zewnętrznego.



### Powiązane informacje

- [Wysyłanie faksu](#)

## Wyślij ten sam faks do więcej niż jednego odbiorcy (rozsyłanie)

Użyj funkcji Rozsyłanie, żeby wysłać ten sam faks pod wiele numerów w tym samym czasie.

- Ta funkcja jest dostępna tylko w przypadku monochromatycznych faksów.
- Numery z książki adresowej, które mają być użyte do rozsyłania, należy wcześniej zapisać w pamięci urządzenia.
- Numery wybierania grupowego, które mają być użyte do rozsyłania, należy wcześniej zapisać w pamięci urządzenia. Numery wybierania grupowego obejmują wiele zapisanych numerów z książki adresowej.

Do pojedynczego rozsyłania można dodać grupy, numery z książki adresowej oraz maksymalnie 50 ręcznie wybieranych numerów.

Jeśli żaden z numerów z książki adresowej nie został użyty dla grup, można rozesłać fakсы aż do 250 różnych numerów.

1. Włóż dokument.
2. Naciśnij  [Faks].



Jeśli dla opcji [Podgląd faksu] ustawiono wartość [Wł.], naciśnij  [Faks] > [Wysyłanie faksów].

3. Naciśnij przycisk [Opcje] > [Nadawanie].
4. Naciśnij przycisk [Dodaj numer].

Numery do rozsyłania dodaje się w następujący sposób:

- Naciśnij [Dodaj numer] i wprowadź numer faksu za pomocą klawiatury telefonicznej. Naciśnij [OK].



Aby rozesłać faks przy użyciu adresu e-mail, naciśnij przycisk , wprowadź adres e-mail, a następnie naciśnij przycisk [OK].

- Naciśnij [Dodaj z książki adresowej]. Przeciągnij palcem w górę lub w dół, ewentualnie naciśnij przycisk ▲ lub ▼, aby wyświetlić numery, które mają być dodane do rozsyłania. Zaznacz pola wyboru obok numerów, które mają być dodane.

Po zakończeniu naciśnij przycisk [OK].

- Naciśnij przycisk [Szukaj w książce adresowej]. Naciśnij pierwszą literę nazwy, a następnie naciśnij przycisk [OK]. Naciśnij nazwę, a następnie naciśnij numer, który ma być dodany.

Powtórz ten krok, aby wprowadzić dodatkowe numery faksu.

5. Po zakończeniu naciśnij [OK].
6. Naciśnij przycisk [Uruchom faks].
7. Wykonaj jedną z następujących czynności:
  - W przypadku korzystania z podajnika ADF urządzenie rozpocznie skanowanie i wysyłanie dokumentu.
  - W przypadku korzystania z szyby skanera urządzenie rozpocznie skanowanie pierwszej strony.Gdy na ekranie dotykowym pojawi się komunikat [Następna strona?], wykonaj jedną z następujących czynności:
  - Po zakończeniu skanowania stron naciśnij przycisk [Nie]. Urządzenie rozpocznie wysyłanie dokumentu.
  - Naciśnij przycisk [Tak], aby zeskanować kolejną stronę. Umieść następną stronę na szybie skanera, a następnie naciśnij przycisk [OK]. Urządzenie rozpocznie skanowanie strony.

Powtórz ten krok dla każdej kolejnej strony.



## Powiązane informacje



- Wysyłanie faksu
  - Anulowanie rozsyłania w toku

### **Powiązane tematy:**

- Ustawianie grup do rozsyłania
- Wprowadzanie tekstu w urządzeniu Brother

## Anulowanie rozsyłania w toku

W trakcie rozsyłania można anulować aktualnie wysyłany faks bądź całe zadanie rozsyłania.

1. Naciśnij , aby powrócić do ekranu głównego.
2. Naciśnij przycisk .
3. Wykonaj jedną z następujących czynności:
  - Aby anulować rozsyłanie, naciśnij przycisk [Całość nadawania]. Naciśnij przycisk [Tak] w celu potwierdzenia lub przycisk [Nie] w celu wyjścia bez anulowania.
  - Aby anulować aktualnie wybierany numer, naciśnij nazwę lub numer na ekranie dotykowym. Naciśnij przycisk [Tak] w celu potwierdzenia lub przycisk [Nie] w celu wyjścia bez anulowania.
  - Aby wyjść bez anulowania, naciśnij przycisk .

### Powiązane informacje

- [Wyślij ten sam faks do więcej niż jednego odbiorcy \(rozsyłanie\)](#)

## Wysyłanie faksu w czasie rzeczywistym

Przed wysłaniem faksu urządzenie skanuje dokument do pamięci. Po zwolnieniu linii telefonicznej urządzenie rozpoczyna wybieranie i wysyłanie. Jeśli chcesz natychmiast wysłać ważny dokument, bez czekania aż urządzenie pobierze jego skan z pamięci, włącz [Nd.-czas rz.]

- Jeśli wysyłany jest faks kolorowy lub faks monochromatyczny z podajnika ADF przy zapełnionej pamięci urządzenia, dokument zostanie wysłany w czasie rzeczywistym (nawet jeśli dla opcji [Nd.-czas rz.] ustawiono wartość [Wył.]).
- W przypadku wysyłania w czasie rzeczywistym z szyby skanera funkcja automatycznego wybierania ponownego nie będzie działała.

1. Włóż dokument.
2. Naciśnij  [Faks].



Jeśli dla opcji [Podgląd faksu] ustawiono wartość [Wł.], naciśnij  [Faks] > [Wysyłanie faksów].

3. Naciśnij przycisk [Opcje] > [Nd.-czas rz.].
4. Naciśnij przycisk [Wł.] (lub [Wył.]).
5. Naciśnij przycisk [OK].
6. Wprowadź numer faksu.
7. Naciśnij przycisk [Uruchom faks].



### Powiązane informacje

- [Wysyłanie faksu](#)

## Wyślij faks o określonej godzinie (faks opóźniony)

W pamięci urządzenia można zapisać maksymalnie 50 faksów do wysłania w ciągu najbliższych 24 godzin.

Ta funkcja jest dostępna tylko w przypadku monochromatycznych faksów.

1. Włóż dokument.

2. Naciśnij  [Faks].



Jeśli dla opcji [Podgląd faksu] ustawiono wartość [Wł.], naciśnij  [Faks] > [Wysyłanie faksów].

3. Naciśnij przycisk [Opcje] > [Faks z opóźn.].

4. Naciśnij przycisk [Faks z opóźn.].

5. Naciśnij przycisk [Wł.].

6. Naciśnij przycisk [Ustaw czas].

7. Przy użyciu ekranu dotykowego wprowadź godzinę, o której faks ma być wysłany. Naciśnij przycisk [OK].



Liczba stron, które można zeskanować do pamięci, zależy od ilości i typu danych.

8. Naciśnij przycisk [OK].

9. Wprowadź numer faksu.

10. Naciśnij przycisk [Uruchom faks].

- Jeśli używasz szyby skanera, przejdź do kolejnego kroku.

11. Gdy na ekranie dotykowym pojawi się komunikat [Następna strona?], wykonaj jedną z następujących czynności:

- Po zakończeniu skanowania stron naciśnij [Nie].
- Naciśnij przycisk [Tak], aby zeskanować kolejną stronę. Umieść następną stronę na szybie skanera, a następnie naciśnij przycisk [OK]. Urządzenie rozpocznie skanowanie strony.

Powtórz ten krok dla każdej kolejnej strony.





### Powiązane informacje

- [Wysyłanie faksu](#)

## Zmiana ustawień automatycznego ponownego wybierania faksu

Jeśli faks jest wysyłany automatycznie i linia jest zajęta, a dla ustawienia automatycznego ponownego wybierania faksu wybrano wartość [Wł.], urządzenie wybierze numer ponownie do trzech razy z pięciominutowym odstępem.

Domyślne ustawienie to [Wł.].



1. Naciśnij  [Ustawienia] > [Ustawienia] > [Wstępne ustaw.] > [Aut. pon. wybieranie faksu].
2. Naciśnij przycisk [Wł.] lub [Wył].
3. Naciśnij .



### Powiązane informacje

- [Wysyłanie faksu](#)

## Anulowanie faksu w toku

1. Naciśnij , aby powrócić do ekranu głównego.
2. Naciśnij przycisk , aby anulować aktualnie przetwarzany faks.
3. W przypadku naciśnięcia przycisku , gdy urządzenie jest w trakcie wybierania numeru lub wysyłania, na ekranie dotykowym pojawi się komunikat [Anulować pracę?]. Naciśnij [Tak].



### Powiązane informacje

- [Wysyłanie faksu](#)



#### Powiązane tematy:

- [Problemy z telefonem i faksem](#)



## Sprawdzanie i anulowanie oczekującego faksu

Aby wyświetlić lub anulować fakсы zapisane w pamięci urządzenia i oczekujące na wysłanie, wykonaj następujące czynności. Jeśli w pamięci nie znajdują się żadne zadania faksowania, na ekranie LCD pojawi się [Nie ma zadań]. Zadanie faksowania można anulować przed wysłaniem.

1. Naciśnij przycisk  [Ustawienia] > [Ustawienia] > [Faks] > [Fax w oczekiw.].
2. Dla każdego zadania faksowania, które ma być sprawdzone lub anulowane, wykonaj następujące czynności:
  - a. Przeciągnij palcem w górę lub w dół, ewentualnie naciśnij przycisk ▲ lub ▼, aby przewinąć listę zadań oczekujących. W razie potrzeby naciśnij zadanie, które ma zostać anulowane.
  - b. Naciśnij przycisk [Anuluj].
  - c. Naciśnij przycisk [Tak] w celu potwierdzenia lub przycisk [Nie] w celu wyjścia bez anulowania.
3. Po zakończeniu naciśnij przycisk .



### Powiązane informacje

- [Wysyłanie faksu](#)

#### Powiązane tematy:

- [Problemy z telefonem i faksem](#)

## Opcja faksu

Aby zmienić ustawienia wysyłania faksu, naciśnij przycisk [Opcje].

Opcja	Opis
Rozdzielcz. FX	Ustaw rozdzielczość faksów wychodzących. Jakość faksu można zazwyczaj poprawić, zmieniając jego rozdzielczość.
Faks 2-stronny	Ustaw format skanowania dwustronnego.
Kontrast	Dostosuj kontrast. Jeśli dokument jest bardzo jasny lub ciemny, zmiana kontrastu może poprawić jakość faksu.
Rozm. dokumentu	Ustaw domyślny rozmiar wychodzących faksów.
Skan. długi ark	Skanowanie długich dokumentów przy użyciu podajnika ADF.
Nadawanie (tylko czarno-białe)	Wyślij tę samą wiadomość faksową pod więcej niż jeden numer faksu.
Podgląd (tylko czarno-białe)	Podejrzyj wiadomość faksową przed wysłaniem.
Ustawianie koloru	Określ, czy fakсы mają być wysyłane jako monochromatyczne lub kolorowe. <ul style="list-style-type: none"><li>Kolorowe fakсы nie mogą być przechowywane w pamięci urządzenia i są wysyłane od razu.</li><li>Do wysyłania wielostronicowych faksów kolorowych należy używać podajnika ADF.</li></ul>
Faks z opóźn. (tylko czarno-białe)	Ustaw porę dnia, w której wysłane zostaną opóźnione fakсы.
Trans.pakiet (tylko czarno-białe)	Oszczędzaj, wysyłając wszystkie opóźnione fakсы, które zaplanowano w tym samym czasie i pod jeden numer faksu jako jeden faks, aby skrócić czas przesyłania.
Nd.-czas rz.	Wyślij faks od razu bez oczekiwania na pobranie skanu z pamięci urządzenia.
Tryb międzyn.	Należy włączyć w przypadku problemów z wysyłaniem faksów za granicę.
Nowe ustawienia	Zapisz ustawienia jako ustawienia domyślne.
Reset urzadz.	Przywróć wszystkie ustawienia fabryczne.



Możesz zapisać aktualne ustawienia, naciskając przycisk [Zapisz jako skrót].

Zostanie wyświetlony monit, czy skrót ma zostać zmieniony na skrót dostępny za jednym dotknięciem. Postępuj zgodnie z instrukcjami wyświetlanymi na ekranie LCD.



### Powiązane informacje

- [Wysyłanie faksu](#)

#### Powiązane tematy:

- [Wysyłanie faksu z urządzenia Brother](#)

## Odbieranie faksu

- [Ustawienia trybu odbioru](#)
- [Ustawienie wykrywania faksów](#)
- [Podgląd faksów](#)
- [Zmniejszanie rozmiaru strony faksu przychodzącego o przekroczonym rozmiarze](#)
- [Ustawienie stempla odbioru faksu](#)
- [Odbieranie faksu na koniec rozmowy telefonicznej](#)
- [Opcje odbierania do pamięci](#)
- [Funkcja zdalnego pobierania faksu](#)

## Ustawienia trybu odbioru

- [Przegląd trybów odbioru](#)
- [Wybór właściwego trybu odbioru](#)
- [Ustawianie liczby dzwonek przed odebraniem połączenia przez urządzenie \(opóźnienie dzwonienia\)](#)
- [Ustawianie czasu dzwonka F/T \(pseudodzwonka/podwójnego dzwonka\)](#)

## Przegląd trybów odbioru

Niektóre tryby odbierania automatycznie odbierają połączenia ([Tylko fx] oraz [Faks/tel.]). W niektórych przypadkach przed ustawieniem tych trybów zalecana jest zmiana opóźnienia dzwonienia.

### Tylko faks

Tryb [Tylko fx] automatycznie odbiera każde połączenie jako faks.

### Faks/Tel

Tryb [Faks/tel.] pomaga w obsłudze połączeń przychodzących, rozpoznając, czy są to połączenia faksowe czy głosowe, a następnie obsługując je w jeden z następujących sposobów:

- Faksy są automatycznie odbierane.
- Połączenia głosowe uruchamiają dzwonek F/T informujący o konieczności odebrania połączenia. Dzwonek F/T jest pseudo/podwójnym sygnałem wydawanym przez urządzenie.

### Ręczny

Tryb [Ręczny] wyłącza wszystkie funkcje odbioru automatycznego.

Aby odebrać faks w trybie [Ręczny], podnieś słuchawkę telefonu zewnętrznego. Po usłyszeniu tonów faksu (krótkie powtarzane sygnały) naciśnij przycisk Start, a następnie wybierz opcję [Odbiór], aby odebrać faks. Można również skorzystać z funkcji wykrywania faksu, aby odbierać fakсы poprzez podniesienie słuchawki na tej samej linii, na której znajduje się urządzenie.

### Zewnętrzny automat zgłoszeniowy (TAD)

W trybie [Zew.tel /a.sekr.] połączenia przychodzące mogą być obsługiwane przez zewnętrzne urządzenie zgłoszeniowe.

Połączenia przychodzące są obsługiwane w następujący sposób:

- Faksy są automatycznie odbierane.
- Połączenia głosowe są nagrywane na zewnętrznym telefonicznym automacie zgłoszeniowym TAD.



### Powiązane informacje

- [Ustawienia trybu odbioru](#)

#### Powiązane tematy:



- [Ustawianie liczby dzwonek przed odebraniem połączenia przez urządzenie \(opóźnienie dzwonienia\)](#)
- [Ustawianie czasu dzwonka F/T \(pseudodzwonka/podwójnego dzwonka\)](#)
- [Ustawienie wykrywania faksów](#)
- [Podłącz zewnętrzny telefoniczny automat zgłoszeniowy \(TAD\)](#)

## Wybór właściwego trybu odbioru

Należy wybrać tryb odbioru odpowiedni dla posiadanych urządzeń zewnętrznych oraz usług telefonicznych.

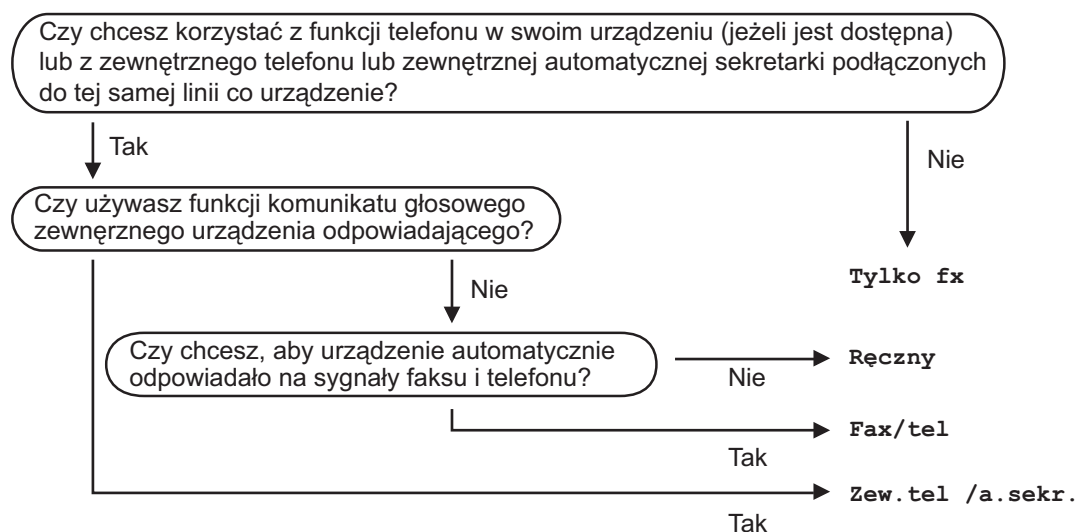
Domyślnie urządzenie będzie automatycznie odbierać wszystkie fakсы, które zostaną do niego wysłane. Poniższy schemat pomoże wybrać odpowiedni tryb.



1. Naciśnij przycisk  [Ustawienia] > [Ustawienia] > [Faks] > [Ustaw.odbiór] > [Tryb odbioru].
2. Naciśnij opcję [Tylko fx], [Faks/tel.], [Zew.tel /a.sekr.] **lub** [Ręczny].
3. Naciśnij .

### Powiązane informacje

- [Ustawienia trybu odbioru](#)

#### Powiązane tematy:

- [Odbieranie zdalne: polecenia](#)
- [Podłącz zewnętrzny telefoniczny automat zgłoszeniowy \(TAD\)](#)
- [Problemy z telefonem i faksem](#)

## Ustawianie liczby dzwonek przed odebraniem połączenia przez urządzenie (opóźnienie dzwonienia)

Gdy ktoś zadzwoni na numer urządzenia, użytkownik będzie słyszeć normalny dźwięk dzwonka telefonu. Liczba dzwonek jest ustawiona w opcji opóźnienia dzwonienia.

- Opóźnienie dzwonienia określa liczbę dzwonek przed odebraniem połączenia w trybie [Tylko fx] i [Faks/tel.].
- Jeśli telefony zewnętrzne lub wewnętrzne są podłączone do tej samej linii, do której jest podłączone urządzenie, wybierz maksymalną liczbę dzwonek.

1. Naciśnij przycisk  [Ustawienia] > [Ustawienia] > [Faks] > [Ustaw.odbiór] > [Liczba dzwonek.].
2. Naciśnij liczbę sygnałów dzwonka, które mają być emitowane przed odebraniem połączenia przez urządzenie.



Jeśli wybierzesz [0], urządzenie natychmiast odbierze połączenie i linia nie będzie dzwonić (dostępne tylko w niektórych krajach).

3. Naciśnij .



### Powiązane informacje

- [Ustawienia trybu odbioru](#)



#### Powiązane tematy:

- [Przegląd trybów odbioru](#)
- [Czynności wykonywane z telefonu zewnętrznego i wewnętrznego](#)
- [Ustawienie wykrywania faksów](#)
- [Problemy z telefonem i faksem](#)

## Ustawianie czasu dzwonka F/T (pseudodzwonka/podwójnego dzwonka)

Gdy został ustawiony tryb odbioru [Faks/tel.] i przychodzące połączenie to faks, urządzenie automatycznie go odbierze. Jednak jeśli będzie to połączenie głosowe, urządzenie będzie emitować dzwonek F/T (pseudo/podwójny dzwonek) przez czas zdefiniowany w ustawieniu Czasu dzwonka F/T. Dźwięk dzwonka F/T oznacza, że na linii oczekuje połączenie głosowe.

W związku z tym, że dzwonek F/T jest ustawiony tylko w urządzeniu Brother, telefony wewnętrzny i zewnętrzny nie będą dzwonić, jednakże w dalszym ciągu można odebrać połączenie urządzenia za pomocą dowolnego telefonu.

1. Naciśnij przycisk  [Ustawienia] > [Ustawienia] > [Faks] > [Ustaw.odbior] > [F/T czas dzw.].
2. Naciśnij, aby wybrać czas, przez który urządzenie ma sygnalizować podwójnym dzwonkiem nadejście połączenia głosowego.
3. Naciśnij .



Jeśli dzwoniący zakończy połączenie w trakcie emitowania pseudo/podwójnego dzwonka, urządzenie mimo tego będzie sygnalizować nadejście połączenia przez ustawiony czas.



### Powiązane informacje

- [Ustawienia trybu odbioru](#)

#### Powiązane tematy:

- [Przegląd trybów odbioru](#)
- [Czynności wykonywane z telefonu zewnętrznego i wewnętrznego](#)





## Ustawienie wykrywania faksów

**Jeśli funkcja wykrywania faksu jest włączona:** Urządzenie będzie odbierać fakсы automatycznie, nawet w przypadku odebrania połączenia. Jeśli na wyświetlaczu LCD pojawi się komunikat, że urządzenie odbiera faks lub w słuchawce będą słyszalne dźwięki przypominające ćwierkanie, odłóż słuchawkę. Urządzenie wykona resztę zadania.

**Jeśli funkcja wykrywania faksu jest wyłączona:** W przypadku odebrania połączenia faksowego przez podniesienie słuchawki naciśnij przycisk Start, a następnie wybierz opcję [Odbiór], aby odebrać faks. Jeśli połączenie zostało odebrane przy użyciu telefonu wewnętrznego lub zewnętrznego, naciśnij \*51.



- Jeśli dla funkcji wykrywania faksu wybrano ustawienie [Wł.], ale urządzenie nie łączy połączenia faksowego po podniesieniu słuchawki telefonu wewnętrznego lub zewnętrznego, naciśnij kod zdalnej aktywacji \*51.
- Jeśli urządzenie przechwytywa fakсы wysyłane z komputera podłączonego do tej samej linii telefonicznej, wybierz dla wykrywania faksu ustawienie [Wył.].

1. Naciśnij przycisk  [Ustawienia] > [Ustawienia] > [Faks] > [Ustaw.odbiór] > [Aut. rozp. fax].
2. Naciśnij przycisk [Wł.] (lub [Wył]).
3. Naciśnij .



### Powiązane informacje

- [Odbieranie faksu](#)

#### Powiązane tematy:

- [Przegląd trybów odbioru](#)
- [Ustawianie liczby dzwonek przed odebraniem połączenia przez urządzenie \(opóźnienie dzwonienia\)](#)
- [Czynności wykonywane z telefonu zewnętrznego i wewnętrznego](#)
- [Korzystanie z kodów zdalnych](#)
- [Problemy z telefonem i faksem](#)

## Podgląd faksów

Funkcja podglądu faksów umożliwia wyświetlanie odebranych faksów na ekranie LCD.

- [Włączanie funkcji podglądu faksów](#)
- [Podgląd nowych faksów](#)

## Włączanie funkcji podglądu faksów

- Ta funkcja jest dostępna tylko w przypadku monochromatycznych faksów.
- Po włączeniu podglądu faksu kopia zapasowa odebranych faksów nie będzie drukowana w przypadku funkcji przekazywania faksów, odbierania PC-Fax oraz operacji przekazywania do chmury, nawet wtedy, gdy dla opcji drukowania kopii zapasowej ustawiono wartość Wł.
- Jeśli funkcja stempla odbioru faksu została włączona, na wydrukowanych faksach będą widoczne data i godzina odbioru, jednakże na ekranie podglądu faksu data i godzina odbioru nie będą wyświetlane.

1. Naciśnij  [Ustawienia].

2. Naciśnij  [Podgląd faksu].

3. Naciśnij [Wł.] (lub [Wył]).

Na ekranie dotykowym pojawi się komunikat z informacją, że kolejne odbierane fakсы nie będą drukowane.

4. Naciśnij [Tak].

5. Naciśnij .



Jeśli podczas wyłączenia funkcji podglądu faksu w pamięci znajdują się fakсы, wykonaj jedną z następujących czynności:

- Aby nie drukować zapisanych faksów, naciśnij [Kontynuuj].  
Naciśnij przycisk [Tak], aby potwierdzić.  
Fakсы zostaną usunięte.
- Aby wydrukować wszystkie zapisane fakсы, naciśnij [Wydrukuj wszystkie fakсы przed usunięciem].
- Aby nie wyłączać podglądu faksu, naciśnij [Anuluj].





### Powiązane informacje

- [Podgląd faksów](#)

## Podgląd nowych faksów

Gdy zostanie odebrany faks, na wyświetlaczu LCD pojawi się komunikat.

- Ta funkcja jest dostępna tylko w przypadku monochromatycznych faksów.
- Aby wyświetlić faks, który już był wyświetlony wcześniej, naciśnij  [Faks] oraz  [Otrzymane faksy].

1. Naciśnij , aby wyświetlić nowe faksy.

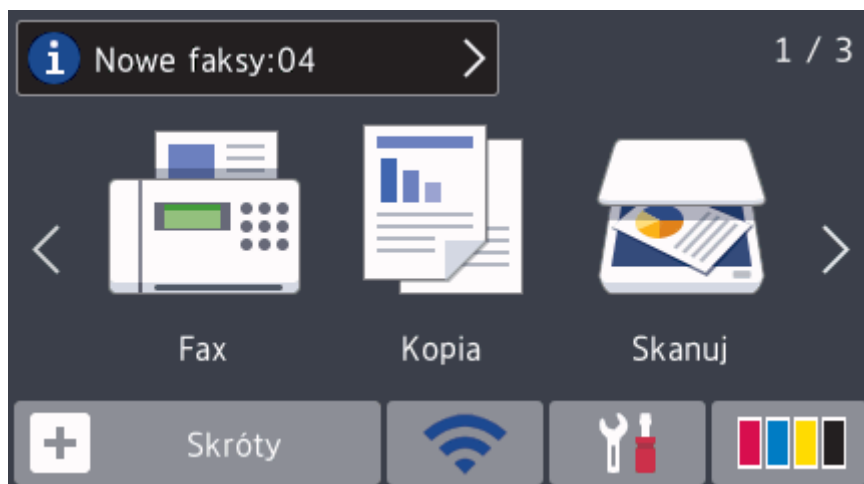

2. Lista faksów obejmuje stare i nowe faksy. Obok nowych faksów znajduje się niebieski znacznik. Naciśnij żądany faks.

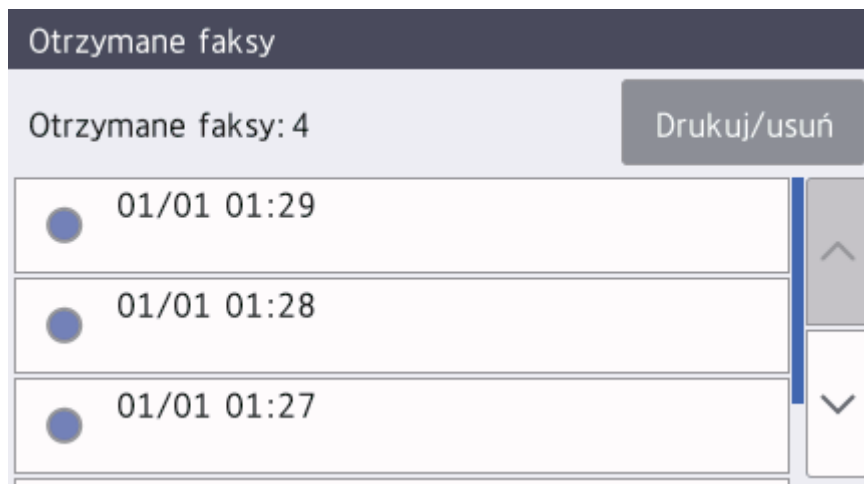











 Aby wydrukować lub usunąć wszystkie faksy na liście, naciśnij [Drukuj/usuń].

Wykonaj jedną z następujących czynności:

- Naciśnij [Drukuj wszystkie (nowe faksy)], aby wydrukować wszystkie faksy, które jeszcze nie były wyświetlane.
- Naciśnij [Drukuj wszystkie (stare faksy)], aby wydrukować wszystkie przejrane faksy.
- Naciśnij [Skasuj wszystkie (nowe faksy)], aby usunąć wszystkie faksy, które jeszcze nie były wyświetlane.
- Naciśnij [Skasuj wszystkie (stare faksy)], aby usunąć wszystkie przejrane faksy.

3. Naciskanie przycisków przedstawionych w tabeli umożliwia wykonywanie następujących operacji:

Przycisk	Wynik
	Powiększanie faksu.
	Pomniejszanie faksu.
 lub 	Przewijanie pionowe.
 lub 	Przewijanie poziome.
	Obrót faksu w prawo.
	Usuwanie faksu. Naciśnij przycisk <b>Tak</b> , aby potwierdzić.
	Przejdźcie do poprzedniej strony.
	Przejdźcie do następnej strony.
	Powrót do listy faksów.
Uruchom	<p>Drukowanie faksu.</p> <p>Jeśli faks jest jednostronicowy, rozpocznie się jego drukowanie. Na ekranie dotykowym pojawi się pytanie o usunięcie faksu w pamięci. Aby usunąć faks, naciśnij przycisk <b>Tak</b>. Aby zachować faks w pamięci, naciśnij przycisk <b>Nie</b>.</p> <p>Jeśli faks składa się z wielu stron, wykonaj jedną z następujących czynności:</p> <ul style="list-style-type: none"> <li>• Naciśnij <b>Drukuj wszystko</b>, aby wydrukować całą wiadomość. Na ekranie dotykowym pojawi się pytanie o usunięcie faksu w pamięci. Aby usunąć faks, naciśnij przycisk <b>Tak</b>. Aby zachować faks w pamięci, naciśnij przycisk <b>Nie</b>.</li> <li>• Naciśnij przycisk <b>Wydr. Tylko tę stronę</b>, aby wydrukować tylko wyświetlaną stronę.</li> <li>• Naciśnij przycisk <b>Wydruk od bież. str.</b>, aby wydrukować od wyświetlanej do ostatniej strony.</li> </ul>

- Jeśli faks jest duży, może być wyświetlony z opóźnieniem.
- Na ekranie dotykowym zostanie wyświetlony numer bieżącej strony i łączna liczba stron faksu.



4. Naciśnij .

## Powiązane informacje

- [Podgląd faksów](#)

## Zmniejszanie rozmiaru strony faksu przychodzącego o przekroczonym rozmiarze

Jeśli dla funkcji [Auto redukcja] ustawiono wartość [Wł.], urządzenie Brother będzie zmniejszało zbyt duże strony faksów przychodzących, aby dopasować je do rozmiaru papieru. Urządzenie oblicza współczynnik zmniejszenia na podstawie rozmiaru strony faksu i ustawienia rozmiaru papieru w urządzeniu.

1. Naciśnij przycisk  [Ustawienia] > [Ustawienia] > [Faks] > [Ustaw.odbiór] > [Auto redukcja].
2. Naciśnij przycisk [Wł.] (lub [Wył]).
3. Naciśnij .



### Powiązane informacje

- [Odbieranie faksu](#)



#### Powiązane tematy:

- [Ustawienia papieru](#)
- [Problemy związane z obsługą papieru i drukowaniem](#)

## Ustawienie stempla odbioru faksu

W urządzeniu można włączyć funkcję drukowania daty i godziny odbioru na początku każdej strony faksu przychodzącego. Upewnij się, że w urządzeniu ustawiono prawidłowo datę i godzinę.

Ta funkcja jest dostępna tylko w przypadku monochromatycznych faksów.

1. Naciśnij przycisk  [Ustawienia] > [Ustawienia] > [Faks] > [Ustaw.odbiór] > [Znacznik Fax Rx].
2. Naciśnij przycisk [Wł.] (lub [Wył]).
3. Naciśnij .



### Powiązane informacje

- [Odbieranie faksu](#)

## Odbieranie faksu na koniec rozmowy telefonicznej

Jeżeli rozmawiasz przez telefon podłączony do urządzenia Brother i telefon rozmówcy jest również podłączony do faksu, na końcu rozmowy rozmówca może wysłać faks przed zakończeniem połączenia.

- Podajnik ADF urządzenia musi być pusty.
1. Poproś rozmówcę, aby umieścił dokument w swoim urządzeniu i nacisnął przycisk Start lub Wyślij.
  2. Naciśnij , aby wyświetlić przycisk [Uruchom faks].
  3. Po usłyszeniu tonów CNG (długie powtarzane sygnały) naciśnij przycisk [Uruchom faks].
  4. Naciśnij przycisk [Odbiór], aby odebrać faks.
  5. Odlóż słuchawkę telefonu zewnętrznego.



### Powiązane informacje

- [Odbieranie faksu](#)



## Opcje odbierania do pamięci

Opcje odbierania do pamięci umożliwiają odpowiednie kierowanie faksów przychodzących podczas przebywania z dala od urządzenia. Jednocześnie można korzystać tylko z jednej opcji odbierania do pamięci.

Odbieranie do pamięci można ustawić następująco:

- Przekazywanie faksów
- Zapisywanie faksów
- Odbieranie PC-Fax
- Przekazywanie do chmury  
Urządzenie przekazuje odebrane fakсы do usług internetowych.
- Wyłączenie

Ta funkcja jest dostępna tylko w przypadku monochromatycznych faksów.

- [Przekazywanie przychodzących faksów do innego urządzenia](#)
- [Zapisywanie faksów przychodzących w pamięci urządzenia](#)
- [Użyj funkcji odbierania faksów na komputerze, aby przenieść odebrane fakсы do komputera \(tylko Windows\)](#)
- [Zmiana opcji odbioru do pamięci](#)
- [Wyłączanie odbierania do pamięci](#)
- [Drukowanie faksu zapisanego w pamięci urządzenia](#)
- [Włączenie przekazywania faksów do chmury lub do poczty e-mail](#)

## Przekazywanie przychodzących faksów do innego urzędnienia

Użyj funkcji przekazywania faksów, aby automatycznie przekazywać przychodzące faksy do innego urzędnienia.

Ta funkcja jest dostępna tylko w przypadku monochromatycznych faksów.

1. Naciśnij przycisk  [Ustawienia] > [Ustawienia] > [Faks] > [Ustaw.odbiór] > [Odb do pamięci].
2. Przeciśnij palcem w górę lub w dół bądź naciśnij ▲ lub ▼, aby wyświetlić opcję [Przekaz faxu], a następnie naciśnij [Przekaz faxu].
3. Wprowadź numer faksu przekazywania (do 20 cyfr) przy użyciu klawiatury telefonicznej. Naciśnij przycisk [OK].



Aby przekazać faks na adres e-mail, naciśnij przycisk , wprowadź adres e-mail, a następnie naciśnij przycisk [OK].

4. Naciśnij [Druk backup: wł.] lub [Druk backup: wyłącz.].



- Jeśli wybrano opcję [Druk backup: wł.], urządzenie będzie drukowało kopie odbieranych faksów.
- Gdy podgląd faksu jest włączony, kopia zapasowa odebranych faksów nie jest drukowana, nawet jeśli wybrano opcję [Druk backup: wł.].
- W przypadku odebrania faksu kolorowego urządzenie wydrukuje tylko faks kolorowy, ale nie przekaże go na zaprogramowany numer przekazywania faksów.

5. Naciśnij .





### Powiązane informacje

- [Opcje odbierania do pamięci](#)

## Zapisywanie faksów przychodzących w pamięci urządzenia

Użyj funkcji zapisywania faksów, aby zapisywać przychodzące fakсы w pamięci urządzenia. Zapisane fakсы można pobierać z urządzenia faksowego znajdując się w innej lokalizacji za pomocą poleceń zdalnego odbierania. Urządzenie drukuje kopię zapasową każdego zapisanego faksu.

- Ta funkcja jest dostępna tylko w przypadku monochromatycznych faksów.

1. Naciśnij przycisk  [Ustawienia] > [Ustawienia] > [Faks] > [Ustaw.odbiór] > [Odb do pamięci].
2. Przeciągnij palcem w górę lub w dół bądź naciśnij przycisk ▲ lub ▼, aby wyświetlić opcję [Rejestr dok.], a następnie naciśnij ją.
3. Naciśnij .

### Powiązane informacje

- [Opcje odbierania do pamięci](#)

#### **Powiązane tematy:**

- [Zdalne przekazywanie faksów](#)
- [Drukowanie faksu zapisanego w pamięci urządzenia](#)
- [Odbieranie zdalne: polecenia](#)

## Użyj funkcji odbierania faksów na komputerze, aby przenieść odebrane fakсы do komputera (tylko Windows)

Włącz funkcję odbierania PC-Fax, aby automatycznie zapisywać fakсы przychodzące w pamięci urządzenia, a następnie wysyłać je do komputera. Fakсы te można wówczas przeglądać i zapisywać przy użyciu komputera.

- Ta funkcja jest dostępna tylko w przypadku monochromatycznych faksów. Jeśli odebrany faks jest kolorowy, urządzenie wydrukuje go w kolorze, ale nie prześle do komputera.
- Przed skonfigurowaniem odbierania faksów za pomocą funkcji PC-Fax należy zainstalować w komputerze oprogramowanie Brother oraz sterowniki. Upewnij się, że komputer jest podłączony i włączony. W komputerze musi być uruchomione oprogramowanie do odbierania faksów za pomocą komputera.

Nawet gdy komputer jest wyłączony, urządzenie będzie odbierało fakсы i zapisywało je w pamięci. Po włączeniu komputera i uruchomieniu oprogramowania do odbierania faksów za pomocą komputera urządzenie automatycznie przekaże fakсы do komputera.

1. Naciśnij  [Ustawienia] > [Ustawienia] > [Faks] > [Ustaw.odbiór] > [Odbiór PC Fax].
2. Naciśnij [Wł.].  
Na ekranie dotykowym pojawi się komunikat [Uruchom program PC-Fax Receive na komputerze.]
3. Naciśnij przycisk [OK].
4. Naciśnij [<USB>] lub w przypadku użytkowników sieciowych nazwę komputera docelowego, na którym mają być odbierane fakсы. Naciśnij [OK].
5. Naciśnij [Druk backup: wł.] lub [Druk backup: wył.].



Gdy podgląd faksu jest włączony, kopia zapasowa odebranych faksów nie jest drukowana, nawet jeśli wybrano opcję [Druk backup: wł.].

6. Naciśnij .

Aby zmienić komputer docelowy, powtórz te kroki.



### Powiązane informacje

- [Opcje odbierania do pamięci](#)

#### Powiązane tematy:

- [Przesyłanie faksów lub raportu dziennika faksów](#)
- [Przesyłanie faksów do komputera](#)
- [Odbieranie faksów za pomocą funkcji odbierania programu PC-FAX \(Windows\)](#)

## Zmiana opcji odbioru do pamięci

Jeśli odebrane fakсы znajdują się w pamięci urządzenia podczas zmiany opcji odbioru do pamięci, na wyświetlaczu LCD zostanie wyświetlone jedno z następujących pytań:

- **Jeśli odebrane fakсы już zostały wydrukowane, na ekranie dotykowym pojawi się komunikat [Skasować wszystkie dokumenty?]**
  - Po naciśnięciu przycisku [Tak] fakсы w pamięci zostaną usunięte przed zmianą ustawienia.
  - Po naciśnięciu przycisku [Nie] fakсы w pamięci nie zostaną usunięte i ustawienie pozostanie niezmienione.
- **Jeśli w pamięci urządzenia znajdują się niewydrukowane fakсы, na ekranie dotykowym pojawi się komunikat [Drukować wszystkie fakсы?]**
  - Po naciśnięciu przycisku [Tak] fakсы w pamięci zostaną wydrukowane przed zmianą ustawienia.
  - Po naciśnięciu przycisku [Nie] fakсы w pamięci nie zostaną wydrukowane i ustawienie pozostanie niezmienione.
- Jeśli po zmianie opcji na [Odbiór PC Fax] z innej opcji ([Przekaz faxu], [Prześlij do Chmury], lub [Rejestr dok.]) odebrane fakсы pozostaną w pamięci urządzenia, naciśnij przycisk [<USB>] lub nazwę komputera w przypadku pracy w sieci, a następnie naciśnij przycisk [OK]. Zostaniesz zapytany, czy chcesz włączyć drukowanie kopii zapasowej.

Na ekranie dotykowym pojawi się komunikat:

[Wysł. Fax do PC?]

- Po naciśnięciu [Tak] fakсы znajdujące się w pamięci zostaną wysłane do komputera przed zmianą ustawień.
- Po naciśnięciu przycisku [Nie] fakсы w pamięci nie zostaną usunięte i ustawienie pozostanie niezmienione.



### Powiązane informacje

- [Opcje odbierania do pamięci](#)

#### Powiązane tematy:

- [Wyłączanie odbierania do pamięci](#)

## Wyłączanie odbieranie do pamięci

Wyłącz odbieranie do pamięci, jeżeli urządzenie nie ma zapisywać lub przekazywać faksów przychodzących.

1. Naciśnij przycisk  [Ustawienia] > [Ustawienia] > [Faks] > [Ustaw.odbiór] > [Odb do pamięci].
2. Naciśnij przycisk [Wył].



Jeśli w pamięci urządzenia znajdują się odebrane fakсы, na ekranie dotykowym pojawi się komunikat [Drukować wszystkie fakсы?] lub [Skasować wszystkie dokumenty?].

3. Naciśnij .



### Powiązane informacje

- [Opcje odbierania do pamięci](#)

#### Powiązane tematy:

- [Zmiana opcji odbioru do pamięci](#)
- [Komunikaty dotyczące błędów i czynności konserwacyjnych](#)
- [Problemy z telefonem i faksem](#)

## Drukowanie faksu zapisanego w pamięci urządzenia

- Ta funkcja jest dostępna tylko w przypadku monochromatycznych faksów.
- Faks po wydrukowaniu zostanie usunięty z pamięci urządzenia.

Wybranie opcji [Rejestr dok.] umożliwia wydrukowanie wszystkich faksów z pamięci.

1. Naciśnij przycisk  [Ustawienia] > [Ustawienia] > [Faks] > [Druk dokumentu].



Faksy z pamięci można także wydrukować, naciskając [Zapis. faksy] na ekranie dotykowym.

2. Naciśnij [Tak].



### Powiązane informacje

- [Opcje odbierania do pamięci](#)

#### Powiązane tematy:

- [Zapisywanie faksów przychodzących w pamięci urządzenia](#)
- [Komunikaty dotyczące błędów i czynności konserwacyjnych](#)
- [Problemy z telefonem i faksem](#)

## **Funkcja zdalnego pobierania faksu**

Funkcja zdalnego pobierania umożliwia nawiązanie połączenia z urządzeniem z dowolnego telefonu lub faksu działającego w trybie wybierania tonowego i pobranie faksów przy użyciu kodu zdalnego dostępu oraz poleceń zdalnych.

- [Ustawianie kodu zdalnego dostępu](#)
- [Korzystanie z kodu zdalnego dostępu](#)
- [Odbieranie zdalne: polecenia](#)
- [Zdalne przekazywanie faksów](#)
- [Zmiana numeru przekazywania faksów](#)





## Ustawianie kodu zdalnego dostępu

Ustaw kod zdalnego dostępu, aby umożliwić dostęp i sterowanie urządzeniem Brother nawet wtedy, gdy jesteś daleko od niego.

1. Naciśnij  [Ustawienia] > [Ustawienia] > [Faks] > [Zdalny dostęp].
2. Wprowadź trzycyfrowy kod składający się z cyfr od [0] do [9] oraz symboli [\*] i [#] przy użyciu klawiatury telefonicznej (wstępnie zaprogramowanego symbolu „\*” nie można zmienić).  
Naciśnij przycisk [OK].



- NIE UŻYWAJ kodu używanego jako kod zdalnej aktywacji (\*51) lub kod zdalnej dezaktywacji (#51).
- Aby usunąć kod, naciśnij i przytrzymaj przycisk  w celu ponownej dezaktywacji ustawienia (- - - \*), a następnie naciśnij przycisk [OK].

3. Naciśnij .



### Powiązane informacje

- [Funkcja zdalnego pobierania faksu](#)

#### Powiązane tematy:

- [Korzystanie z kodu zdalnego dostępu](#)
- [Czynności wykonywane z telefonu zewnętrznego i wewnętrznego](#)
- [Korzystanie z kodów zdalnych](#)

## Korzystanie z kodu zdalnego dostępu

1. W przypadku przebywania z dala od urządzenia Brother wybierz numer swojego faksu z telefonu lub faksu działającego w trybie wybierania tonowego.
2. Bezpośrednio po odebraniu połączenia przez urządzenie wprowadź trzycyfrowy kod zdalnego dostępu oraz symbol \*.
3. Urządzenie Brother zasygnalizuje odebranie faksów:
  - Jeden długi sygnał – urządzenie odebrało co najmniej jeden faks
  - Brak sygnałów – urządzenie nie odebrało faksu
4. Kiedy urządzenie wyemituje dwa krótkie sygnały, wprowadź polecenie.
  - Jeśli przed wprowadzeniem polecenia oczekiwanie jest dłuższe niż 30 sekund, urządzenie rozłączy się.
  - W przypadku wprowadzenia nieprawidłowego polecenia urządzenie wyemituje trzy sygnały.
5. Po zakończeniu naciśnij przycisk 9, a następnie naciśnij przycisk 0, aby dezaktywować urządzenie.
6. Odłóż słuchawkę.



Ta funkcja może nie być dostępna w niektórych krajach, może także nie być obsługiwana przez lokalną firmę telefoniczną.



### Powiązane informacje

- [Funkcja zdalnego pobierania faksu](#)

#### Powiązane tematy:

- [Ustawianie kodu zdalnego dostępu](#)

## Odbieranie zdalne: polecenia

Użyj zdalnych poleceń w tej tabeli, aby uzyskać dostęp do poleceń i opcji faksu, gdy znajdujesz się z dala od urządzenia Brother. Gdy zadzwonisz na numer urządzenia i wprowadzisz swój kod zdalnego dostępu (3 cyfry i \*), system wygeneruje dwa krótkie sygnały. Wówczas należy wprowadzić polecenie zdalne (kolumna 1) wraz z jedną z opcji (kolumna 2) dla tego polecenia.

Polecenia zdalne	Opcje	Szczegóły operacji
95	<b>Zmiana ustawień przekazywania lub zapisywania faksów</b>	
	1 WYŁ.	Możesz wybrać <i>Wył.</i> po odebraniu lub usunięciu wszystkich wiadomości.
	2 Przekazywanie faksów	Jeden długi sygnał oznacza, że zmiana została zatwierdzona. Trzy krótkie sygnały oznaczają, że nie można wprowadzić zmiany, ponieważ jedno z ustawień nie zostało skonfigurowane (na przykład nie zarejestrowano numeru przekazywania faksów). Aby zarejestrować numer, na który będą przekazywane fakсы, wprowadź cyfrę 4. Po zarejestrowaniu numeru przekazywanie faksów będzie działało.
	4 Numer przekazywania faksów	
6 Zapisywanie faksów		
96	<b>Odbieranie faksów</b>	
	2 Odbieranie wszystkich faksów	Wprowadź numer zdalnego faksu w celu odebrania zapisanych wiadomości faksowych.
	3 Usuwanie faksów z pamięci	Jeżeli usłyszysz jeden długi sygnał, oznacza to, że wiadomości faksowe zostały usunięte z pamięci.
97	<b>Sprawdzenie stanu odbierania</b>	
	1 Faks	Sprawdź, czy urządzenie odebrało fakсы. Jeżeli tak, zostanie wyemitowany jeden długi sygnał. Jeżeli nie, zostaną wyemitowane trzy krótkie sygnały.
98	<b>Zmiana trybu odbierania</b>	
	1 Zewnętrzny automat zgłoszeniowy (TAD)	Jeden długi sygnał oznacza, że zmiana została zatwierdzona.
	2 Faks/Tel	
3 Tylko faks		
90	<b>Wyjście</b>	Naciśnij <b>9 0</b> w celu zatrzymania zdalnego odbierania. Poczekaj na długi sygnał, a następnie rozłącz się.



### Powiązane informacje

- [Funkcja zdalnego pobierania faksu](#)

#### Powiązane tematy:

- [Zmiana numeru przekazywania faksów](#)
- [Zapisywanie faksów przychodzących w pamięci urządzenia](#)
- [Zdalne przekazywanie faksów](#)
- [Wybór właściwego trybu odbioru](#)

## Zdalne przekazywanie faksów

Zadzwoń na urządzenie Brother z dowolnego telefonu lub faksu z wybieraniem tonowym, aby przekazać przychodzące fakсы do innego urządzenia.

- Przed użyciem tej funkcji należy włączyć funkcję zapisywania faksów lub podglądu faksów .

1. Wybierz numer swojego faksu.
2. Kiedy urządzenie odbierze połączenie, wprowadź kod zdalnego dostępu (trzy cyfry i symbol \*). Jeden długi sygnał oznacza, że dostępne są wiadomości faksowe.
3. Po usłyszeniu dwóch krótkich sygnałów naciśnij kod 9 6 2.
4. Poczekaj na długi sygnał, za pomocą klawiatury wprowadź numer zdalnego faksu (do 20 cyfr), do którego mają zostać wysłane wiadomości, a następnie wprowadź kod # #.



Symboli \* ani # nie można użyć jako wybieranych numerów, jednakże symbol # można nacisnąć w celu wstawienia pauzy do numeru faksu.

5. Po usłyszeniu jednego długiego sygnału odłóż słuchawkę. Urządzenie Brother będzie przekazywało fakсы przychodzące na wprowadzony numer. Następnie fakсы zostaną wydrukowane przez urządzenie odbiorcze.



### Powiązane informacje

- [Funkcja zdalnego pobierania faksu](#)

#### Powiązane tematy:

- [Zapisywanie faksów przychodzących w pamięci urządzenia](#)
- [Odbieranie zdalne: polecenia](#)

## Zmiana numeru przekazywania faksów

1. Wybierz numer swojego faksu.
2. Kiedy urządzenie odbierze połączenie, wprowadź kod zdalnego dostępu (trzy cyfry i symbol \*). Jeden długi sygnał oznacza, że dostępne są wiadomości faksowe.
3. Po usłyszeniu dwóch krótkich sygnałów naciśnij kod 9 5 4.
4. Poczekaj na długi sygnał, wprowadź za pomocą klawiatury numer (do 20 cyfr) zdalnego urządzenia faksowego, na które ma zostać przekazana wiadomość faksowa, a następnie wprowadź kod # #.



Symboli \* ani # nie można użyć jako wybieranych numerów, jednakże symbol # można nacisnąć w celu wstawienia pauzy do numeru faksu.

5. Po zakończeniu naciśnij 9 0 w celu zatrzymania funkcji zdalnego dostępu.
6. Po usłyszeniu jednego długiego sygnału odłóż słuchawkę.



### Powiązane informacje

- [Funkcja zdalnego pobierania faksu](#)

#### Powiązane tematy:

- [Odbieranie zdalne: polecenia](#)

## Operacje głosowe i numery faksu

- [Operacje głosowe](#)
- [Przechowuj numery faksu](#)
- [Ustawianie grup do rozsyłania](#)

## Operacje głosowe

- Odebranie połączenia głosowego w trybie odbioru faks/telefon

## Odebranie połączenia głosowego w trybie odbioru faks/telefon

Gdy urządzenie znajduje się w trybie Faks/Tel, dzwonek F/T (pseudo/podwójny dzwonek) powiadamia o nadejściu połączenia głosowego.

Jeśli jesteś przy urządzeniu, podnieś słuchawkę telefonu zewnętrznego, a następnie naciśnij przycisk [Odbierz], aby odebrać połączenie.

Jeśli jesteś przy telefonie wewnętrznym, podnieś słuchawkę podczas dzwonka F/T, a następnie naciśnij #51 pomiędzy pseudo/podwójnymi dzwonekami. Jeśli nikogo nie ma na linii lub rozmówca chce wysłać faks, uruchom połączenie zwrotne do urządzenia, naciskając \*51.



### Powiązane informacje

- [Operacje głosowe](#)



## Przechowuj numery faksu

- Przechowywanie numerów z książki adresowej
- Zapisuj numery w książce adresowej z połączeń wychodzących
- Zmień lub usuń nazwy lub numery z książki adresowej

## Przechowywanie numerów z książki adresowej

1. Naciśnij przycisk  [Faks] > [Książka adr.].
2. Wykonaj następujące czynności:
  - a. Naciśnij przycisk [Edytuj] > [Dodaj nowy adres] > [Nazwa].
  - b. Wprowadź nazwę (do 16 znaków) przy użyciu ekranu dotykowego. Naciśnij przycisk [OK].
  - c. Naciśnij przycisk [Adres 1].
  - d. Wprowadź pierwszy numer faksu lub telefonu (do 20 cyfr) przy użyciu ekranu dotykowego. Naciśnij przycisk [OK].



- Naciśnij przycisk [Pauza], aby umieścić pauzę pomiędzy cyframi. Aby wydłużyć pauzę, można odpowiednią liczbę razy nacisnąć przycisk [Pauza].
- Aby zapisać adres e-mail do użycia w faksie internetowym lub na serwerze skanowania do poczty e-mail, naciśnij przycisk , wprowadź adres e-mail, a następnie naciśnij przycisk [OK].

- e. Aby zachować drugi numer faksu lub telefonu, naciśnij [Adres 2]. Wprowadź drugi numer faksu lub telefonu (do 20 cyfr) przy użyciu ekranu dotykowego. Naciśnij przycisk [OK].
- f. Naciśnij przycisk [OK], aby potwierdzić.

Aby zapisać kolejny numer w książce adresowej, powtórz te kroki.

3. Naciśnij .



### Powiązane informacje

- [Przechowuj numery faksu](#)

#### Powiązane tematy:

- [Ustawianie grup do rozsyłania](#)

## Zapisuj numery w książce adresowej z połączeń wychodzących

Numery książki adresowej można zapisywać z historii połączeń wychodzących.

1. Naciśnij przycisk  [Faks] > [Historia poł.] > [Tel. wych].
2. Przeciągnij palcem w górę lub w dół, ewentualnie naciśnij przycisk ▲ lub ▼, aby wyświetlić numer, który ma zostać zapisany, a następnie naciśnij go.
3. Naciśnij [Edytuj] > [Dodaj do książki adr.] > [Nazwa].



Aby usunąć numer z listy historii połączeń wychodzących, naciśnij [Edytuj] > [Kasuj]. Naciśnij przycisk [Tak], aby potwierdzić.

4. Wprowadź nazwę (do 16 znaków) przy użyciu ekranu dotykowego. Naciśnij przycisk [OK].
5. Aby zapisać drugi numer faksu lub telefonu, naciśnij przycisk [Adres 2]. Wprowadź drugi numer faksu lub telefonu (do 20 cyfr) przy użyciu ekranu dotykowego. Naciśnij przycisk [OK].
6. Naciśnij przycisk [OK], aby potwierdzić numer faksu lub telefonu do zapisania.
7. Naciśnij .



### Powiązane informacje

- [Przechowuj numery faksu](#)

#### Powiązane tematy:

- [Wprowadzanie tekstu w urządzeniu Brother](#)

## Zmień lub usuń nazwy lub numery z książki adresowej

1. Naciśnij przycisk  [Faks] > [Książka adr.] > [Edytuj].
2. Wykonaj jedną z następujących czynności:
  - Naciśnij [Zmiana], aby edytować nazwy lub numery faksu lub telefonu.  
Przeciagnij palcem w górę lub w dół, ewentualnie naciśnij przycisk ▲ lub ▼, aby wyświetlić numer, który ma zostać zmieniony, a następnie naciśnij go.
    - Aby zmienić nazwę, naciśnij [Nazwa]. Wprowadź nową nazwę (do 16 znaków) przy użyciu ekranu dotykowego. Naciśnij [OK].
    - Aby zmienić pierwszy numer faksu lub telefonu, naciśnij przycisk [Adres 1]. Wprowadź nowy numer faksu lub telefonu (do 20 cyfr) przy użyciu ekranu dotykowego. Naciśnij [OK].
    - Aby zmienić drugi numer faksu lub telefonu, naciśnij przycisk [Adres 2]. Wprowadź nowy numer faksu lub telefonu (do 20 cyfr) przy użyciu ekranu dotykowego. Naciśnij [OK].Naciśnij [OK], aby zakończyć.



Aby zmienić znak, naciśnij ◀ lub ▶ w celu umieszczenia kursora, tak aby podświetlić znak, który chcesz zmienić i naciśnij . Wprowadź nowy znak.

- Aby usunąć numery, naciśnij przycisk [Kasuj].
    - Wybierz numery faktów lub telefonów, które chcesz usunąć, naciskając je aż do pojawienia się znaczników wyboru, a następnie naciśnij [OK].
3. Naciśnij .





### Powiązane informacje

- [Przechowuj numery faksu](#)

## Ustawianie grup do rozsyłania

Grupa, która może być zapisana w książce adresowej, umożliwia wysyłanie tej samej wiadomości faksowych na wiele numerów faksu.

Najpierw należy zapisać każdy numer faksu w książce adresowej. Następnie można dodać je do grupy. Każda grupa zajmuje jedną pozycję w książce adresowej. Można zapisać do sześciu grup lub przypisać do 198 numerów do dużej grupy.

1. Naciśnij przycisk  [Faks] > [Książka adr.].
2. Wykonaj następujące czynności:
  - a. Naciśnij przycisk [Edytuj] > [Ustaw. grup] > [Nazwa].
  - b. Wprowadź nazwę grupy (do 16 znaków) przy użyciu ekranu dotykowego. Naciśnij przycisk [OK].
  - c. Naciśnij przycisk [Dodaj/usuń].
  - d. Dodaj numery w książce adresowej do grupy, naciskając je (pojawi się znacznik wyboru). Naciśnij [OK].
  - e. Zapoznaj się z wyświetloną listą nazw i numerów i potwierdź ją, a następnie naciśnij przycisk [OK], aby zapisać grupę.Aby zapisać kolejną grupę do rozsyłania, powtórz te kroki.
3. Naciśnij .



### Powiązane informacje

- [Operacje głosowe i numery faksu](#)
  - [Zmiana nazwy grupy rozsyłania](#)
  - [Usuwanie grupy rozsyłania](#)
  - [Dodawanie lub usuwanie członków grupy rozsyłania](#)

#### Powiązane tematy:

- [Wyślij ten sam faks do więcej niż jednego odbiorcy \(rozsyłanie\)](#)
- [Przechowywanie numerów z książki adresowej](#)

## Zmiana nazwy grupy rozsyłania

1. Naciśnij przycisk  [Faks] > [Książka adr.] > [Edytuj] > [Zmiana].
2. Przeciągnij palcem w górę lub w dół, ewentualnie naciśnij przycisk ▲ lub ▼, aby wyświetlić żądaną grupę, a następnie naciśnij ją.
3. Naciśnij przycisk [Nazwa].
4. Wprowadź nową nazwę grupy (do 16 znaków) przy użyciu ekranu dotykowego. Naciśnij [OK].



Sposób zmiany zapisanej nazwy:

Aby zmienić znak, naciśnij przycisk ◀ lub ▶ w celu przesunięcia kursora i zaznaczenia nieprawidłowego znaku, a następnie naciśnij przycisk .

Wprowadź nowy znak.

5. Naciśnij przycisk [OK].
6. Naciśnij .





### Powiązane informacje

- [Ustawianie grup do rozsyłania](#)

#### Powiązane tematy:

- [Wprowadzanie tekstu w urządzeniu Brother](#)

## Usuwanie grupy rozsyłania



1. Naciśnij przycisk  [Faks] > [Książka adr.] > [Edytuj] > [Kasuj].
2. Przeciągnij palcem w górę lub w dół, ewentualnie naciśnij przycisk ▲ lub ▼, aby wyświetlić żądaną grupę, a następnie naciśnij ją.
3. Naciśnij przycisk [OK].
4. Naciśnij .



### Powiązane informacje

- [Ustawianie grup do rozsyłania](#)

## Dodawanie lub usuwanie członków grupy rozsyłania

1. Naciśnij przycisk  [Faks] > [Książka adr.] > [Edytuj] > [Zmiana].
2. Przeciągnij palcem w górę lub w dół, ewentualnie naciśnij przycisk ▲ lub ▼, aby wyświetlić żądaną grupę, a następnie naciśnij ją.
3. Przeciągnij palcem w górę lub w dół bądź naciśnij przycisk ▲ lub ▼, aby wyświetlić opcję [Dodaj/usuń], a następnie naciśnij ją.
4. Przeciągnij palcem w górę lub w dół, ewentualnie naciśnij przycisk ▲ lub ▼, aby wyświetlić numer, który ma zostać dodany lub usunięty.
5. Dla każdego numeru, który ma zostać zmieniony, wykonaj następujące czynności:
  - Aby dodać numer do grupy, naciśnij pole wyboru numeru w celu dodania znacznika.
  - Aby usunąć numer z grupy, naciśnij pole wyboru numeru w celu usunięcia znacznika.
6. Naciśnij przycisk [OK].
7. Naciśnij przycisk [OK].
8. Naciśnij .



### Powiązane informacje

- [Ustawianie grup do rozsyłania](#)



## Usługi telefoniczne i urządzenia zewnętrzne

- [Ustaw typ linii telefonicznej](#)
- [Protokół VoIP \(Voice over Internet Protocol\)/zakłócenia linii telefonicznej](#)
- [Zewnętrzny automat zgłoszeniowy \(TAD\)](#)
- [Telefony zewnętrzne i wewnętrzne](#)

## Ustaw typ linii telefonicznej

Jeśli urządzenie zostało podłączone do linii, w której do wysyłania i odbierania faksów jest używana technologia PBX lub ISDN, należy wybrać typ linii telefonicznej odpowiadający parametrom linii.

1. Naciśnij przycisk  [Ustawienia] > [Ustawienia] > [Wstępne ustaw.] > [Ust.linii tel.].
2. Naciśnij przycisk [Normalna], [PBX] lub [ISDN].
3. Jeśli wybrano opcję [PBX], wykonaj następujące czynności:
  - a. Naciśnij przycisk [Wł.] lub [Zawsze].



- W przypadku wybrania pozycji [Wł.] urządzenie wybierze numer prefiksu przed numerem faksu wyłącznie po naciśnięciu przycisku [R].
- Jeśli wybrano opcję [Zawsze], urządzenie będzie zawsze wybierało numer prefiksu przed numerem faksu.

- b. Naciśnij przycisk [Prefiks numeru].
- c. Wprowadź numer prefiksu przy użyciu ekranu dotykowego, a następnie naciśnij przycisk [OK].



Można użyć cyfr od 0 do 9 oraz symboli #, \* i !. Symbolu ! nie można używać z innymi numerami lub symbolami.

4. Naciśnij .



### Powiązane informacje

- [Usługi telefoniczne i urządzenia zewnętrzne](#)
  - [PBX i TRANSFER](#)

#### Powiązane tematy:

- [Problemy z telefonem i faksem](#)

## PBX i TRANSFER

W urządzeniu [Ust.linii tel.] wstępnie ustawiona jest opcja [Normalna], która umożliwia łączenie ze standardową linią PSTN (publiczna komutowana linia telefoniczna). Jednak w wielu biurach używa się centralnych systemów telefonicznych lub central (PBX). Urządzenie można podłączyć do większości typów systemów PBX. Funkcja oddzwania w urządzeniu obsługuje wyłącznie TBR. TBR działa z większością systemów PBX, umożliwiając dostęp do linii zewnętrznej lub przekazywanie połączeń do innych telefonów wewnętrznych. Naciśnij [R], aby użyć tej funkcji.



Naciśnięcie przycisku [R] można zaprogramować jako część numeru zapisanego w książce adresowej. W przypadku programowania numeru książki adresowej naciśnij w pierwszej kolejności [R] (na ekranie LCD pojawi się symbol „!”), a następnie wprowadź numer telefonu. Pozwoli to uniknąć konieczności naciskania [R] przed każdym numerem wybieranym z książki adresowej. Aby jednak można było skorzystać z tej funkcji, dla typu linii telefonicznej w urządzeniu należy wybrać opcję PBX.



### Powiązane informacje

- [Ustaw typ linii telefonicznej](#)

## Protokół VoIP (Voice over Internet Protocol)/zakłócenia linii telefonicznej

Protokół VoIP to rodzaj systemu telefonicznego, który wykorzystuje połączenie internetowe zamiast tradycyjnej linii telefonicznej. Dostawcy usług telefonicznych często świadczą usługę VoIP razem z usługami internetowymi i kablowymi.

Urządzenie może nie współpracować z niektórymi systemami VoIP. Aby używać urządzenia do wysyłania i odbierania faksów w systemie VoIP, upewnij się, że jedna końcówka przewodu telefonicznego jest podłączona do gniazda oznaczonego symbolem LINE (Linia) na urządzeniu. Druga końcówka przewodu telefonicznego może być podłączona do modemu, adaptera telefonicznego, rozdzielacza lub innego podobnego urządzenia.

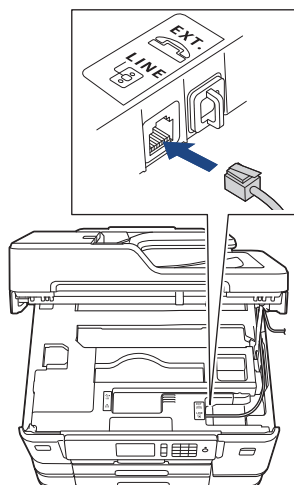

 W przypadku pytań dotyczących sposobu podłączenia urządzenia do systemu VoIP skontaktuj się z dostawcą usług VoIP.

Po podłączeniu urządzenia do systemu VoIP sprawdź obecność sygnału wybierania. Podnieś słuchawkę telefonu zewnętrznego i sprawdź obecność sygnału wybierania. W przypadku braku sygnału wybierania skontaktuj się z dostawcą usług VoIP.

W przypadku problemów z wysyłaniem lub odbieraniem faksów w systemie VoIP zalecamy zmianę prędkości modemu urządzenia na ustawienie [Podst. (VoIP)].

### Powiązane informacje

- [Usługi telefoniczne i urządzenia zewnętrzne](#)

#### Powiązane tematy:

- [Zakłócenia linii telefonicznej/VoIP](#)

## Zewnętrzny automat zgłoszeniowy (TAD)

Do linii, do której podłączone jest urządzenie, można podłączyć zewnętrzny automat zgłoszeniowy (TAD). Jeśli automat (TAD) odbierze połączenie, urządzenie będzie nasłuchiwało tonów CNG (faks) wysyłanych przez urządzenie nadające faks. Jeśli usłyszy te tony, przejmie połączenie i odbierze faks. Jeśli nie usłyszy ich, pozwoli automatowi (TAD) odebrać wiadomość głosową, a na wyświetlaczu LCD pojawi się komunikat [Telefon].

Zewnętrzny automat zgłoszeniowy musi odpowiedzieć w czasie trwania czterech dzwonek (zalecane ustawienie to dwa dzwonki). Jest to konieczne, ponieważ urządzenie nie usłyszy tonów CNG, dopóki zewnętrzny automat (TAD) nie odbierze połączenia. Urządzenie wysyłające będzie wysyłało tony CNG tylko przez dodatkowy czas od 8 do 10 sekund. Nie zaleca się korzystania z funkcji oszczędzania w zewnętrznym automacie zgłoszeniowym (TAD), jeśli aktywacja automatu następuje po więcej niż czterech dzwonekach.

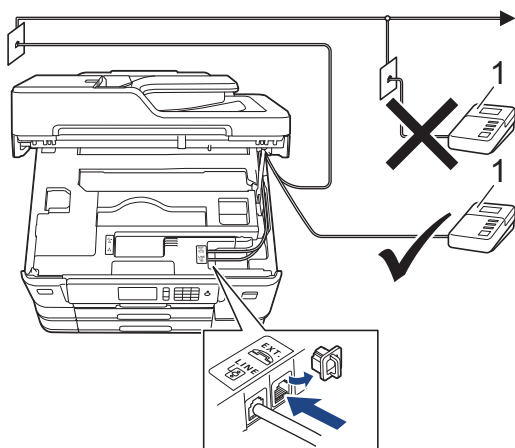

1 TAD

### WAŻNE

NIE podłączaj automatu TAD w innym miejscu tej samej linii telefonicznej.



Jeśli występują problemy związane z odbieraniem faksów, należy zmniejszyć ustawienie opóźnienia dzwonienia w zewnętrznym automacie zgłoszeniowym (TAD).



### Powiązane informacje

- Usługi telefoniczne i urządzenia zewnętrzne
  - Podłącz zewnętrzny telefoniczny automat zgłoszeniowy (TAD)
  - Nagraj wiadomość wychodzącą (OGM) na zewnętrznym telefonicznym automacie zgłoszeniowym (TAD)
  - Połączenia wieloliniowe (PBX)

### Powiązane tematy:

- Problemy z telefonem i faksem

## Podłącz zewnętrzny telefoniczny automat zgłoszeniowy (TAD)

1. Ustaw zewnętrzny automat zgłoszeniowy (TAD) na minimalną dozwoloną liczbę dzwonek. Aby uzyskać więcej informacji, skontaktuj się ze swoim dostawcą usług telefonicznych. (Ustawienie opóźnienia dzwonienia nie działa).
2. Nagraj wiadomość na zewnętrzny automat TAD.
3. Ustaw automat TAD na odpowiadanie na połączenia.
4. Ustaw tryb odbioru [Zew.tel /a.sekr.] w urządzeniu.



### Powiązane informacje

- [Zewnętrzny automat zgłoszeniowy \(TAD\)](#)

#### Powiązane tematy:

- [Przegląd trybów odbioru](#)
- [Wybór właściwego trybu odbioru](#)
- [Problemy z telefonem i faksem](#)

## Nagraj wiadomość wychodzącą (OGM) na zewnętrznym telefonicznym automacie zgłoszeniowym (TAD)

1. Nagraj pięć sekund ciszy na początku wiadomości. Zapewnia to czas na nasłuchiwanie tonów faksu przez urządzenie.



Zalecamy rozpoczęcie wiadomości wychodzącej od nagrania pięciu sekund ciszy, ponieważ urządzenie może nie rozpoznać tonów faksu, jeśli będzie słycać głos. Można spróbować pominąć nagranie ciszy, jednakże jeśli w urządzeniu występują problemy z odbieraniem faksów, należy ponownie nagrać wiadomość wychodzącą zawierającą ciszę.

2. Ogranicz czas trwania wiadomości do 20 sekund.
3. Zakończ 20-sekundową wiadomość, podając kod aktywacji zdalnej dla osób ręcznie wysyłających fakсы. Na przykład: „Po sygnale zostaw wiadomość lub naciśnij \*51 i Start, aby wysłać faks”.



### Powiązane informacje

- [Zewnętrzny automat zgłoszeniowy \(TAD\)](#)

## Połączenia wieloliniowe (PBX)

Zalecamy zlecenie podłączenia urządzenia firmie, która instalowała system PBX. W przypadku systemu wieloliniowego zalecane jest, aby monter podłączył urządzenie do ostatniej linii w systemie. Dzięki temu urządzenie nie będzie włączane za każdym razem, gdy system odbierze połączenie telefoniczne. Jeśli połączenia przychodzące są odbierane przez operatora, zalecamy ustawienie trybu odbioru na [Ręczny].

Producent nie może zagwarantować, że urządzenie będzie działało poprawnie we wszystkich sytuacjach, jeśli podłączone jest do systemu PBX. Wszelkie trudności związane z wysyłaniem i odbieraniem faksów należy w pierwszej kolejności zgłaszać do firmy obsługującej centralę PBX.



### Powiązane informacje

- [Zewnętrzny automat zgłoszeniowy \(TAD\)](#)



## Telefony zewnętrzne i wewnętrzne

- Podłączenie zewnętrznego lub wewnętrznego telefonu
- Czynności wykonywane z telefonu zewnętrznego i wewnętrznego
- Korzystanie z kodów zdalnych

## Podłączenie zewnętrznego lub wewnętrznego telefonu

Do urządzenia można podłączyć osobny telefon w sposób przedstawiony na schemacie poniżej.

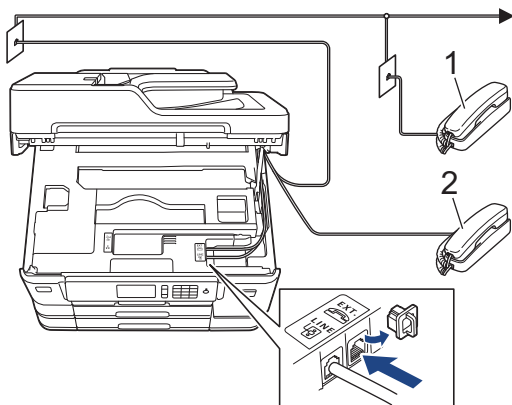

- 1 Telefon wewnętrzny
- 2 Telefon zewnętrzny



Upewnij się, że kabel zewnętrznego telefonu nie jest dłuższy niż 3 metry.



### Powiązane informacje

- [Telefony zewnętrzne i wewnętrzne](#)

## Czynności wykonywane z telefonu zewnętrznego i wewnętrznego

Jeśli połączenie faksowe zostanie odebrane na telefonie wewnętrznym lub zewnętrznym, za pomocą kodu zdalnej aktywacji można polecić urządzeniu, aby przejęło połączenie. Po naciśnięciu kodu zdalnej aktywacji **\*51** urządzenie rozpocznie odbiór faksu.

Jeśli urządzenie odbiera połączenia głosowe i słychać pseudo/podwójny dzwonek, żądający przejęcia połączenia w telefonie wewnętrznym, naciskając kod zdalnej dezaktywacji **#51**.

### Jeśli połączenie zostało odebrane, ale nie słychać rozmówcy:

Należy przyjąć, że jest odbierany ręczny faks.

Naciśnij **\*51** i poczekaj na dźwięk „ćwierkania” lub na pojawienie się komunikatu [Przyjm. fax] na ekranie LCD, a następnie odłóż słuchawkę.



Aby urządzenie odbierało połączenie automatycznie, można użyć funkcji wykrywania faksu.



### Powiązane informacje

- [Telefony zewnętrzne i wewnętrzne](#)

#### Powiązane tematy:

- [Ustawianie liczby dzwonek przed odebraniem połączenia przez urządzenie \(opóźnienie dzwonienia\)](#)
- [Ustawienie wykrywania faksów](#)
- [Ustawianie kodu zdalnego dostępu](#)
- [Ustawianie czasu dzwonka F/T \(pseudodzwonka/podwójnego dzwonka\)](#)

## Korzystanie z kodów zdalnych

### Kod zdalnej aktywacji

W przypadku odebrania połączenia faksowego przy użyciu telefonu wewnętrznego lub zewnętrznego można odebrać faks za pomocą urządzenia przez naciśnięcie kodu zdalnej aktywacji \*51. Poczekaj na dźwięki „ćwierkania”, a następnie odłóż słuchawkę.

W przypadku odbierania połączenia faksowego przy użyciu telefonu zewnętrznego można odebrać faks za pomocą urządzenia przez naciśnięcie przycisku Start, a następnie wybranie opcji odbioru.

### Kod zdalnej dezaktywacji

W przypadku odebrania połączenia głosowego, kiedy w urządzeniu został ustawiony tryb F/T, po upływie czasu opóźnienia dzwonka urządzenie wygeneruje dźwięk F/T (pseudo/podwójny dzwonek). W przypadku odebrania połączenia przy użyciu telefonu wewnętrznego można wyłączyć dzwonek F/T, naciskając kod #51 (pamiętaj, aby nacisnąć go pomiędzy dzwonekami).

Jeśli urządzenie odbierze połączenie głosowe i wyemituje pseudo/podwójne dzwonki nakazujące odebranie połączenia, można je odebrać przy użyciu telefonu zewnętrznego, naciskając przycisk [Odbierz].



### Powiązane informacje



- [Telefony zewnętrzne i wewnętrzne](#)
  - [Zmień kody zdalne](#)

#### Powiązane tematy:

- [Ustawianie kodu zdalnego dostępu](#)
- [Ustawienie wykrywania faksów](#)

## Zmień kody zdalne

Fabrycznie ustawiony kod zdalnej aktywacji to **\*51**. Fabrycznie ustawiony kod zdalnej dezaktywacji to **#51**. Jeśli podczas prób uzyskania zdalnego dostępu do zewnętrznego automatu zgłoszeniowego TAD zawsze następuje rozłączenie, spróbuj zmienić trzycyfrowe kody zdalne przy użyciu cyfr 0-9 oraz symboli \* i #.

1. Naciśnij przycisk  [Ustawienia] > [Ustawienia] > [Faks] > [Ustaw.odbiór] > [Kod zdal.ster.].
2. Wykonaj jedną z następujących czynności:
  - Aby zmienić kod zdalnej aktywacji, naciśnij przycisk [Kod aktywuj]. Wprowadź nowy kod, a następnie naciśnij przycisk [OK].
  - Aby zmienić kod zdalnej dezaktywacji, naciśnij [Kod dezaktyw.]. Wprowadź nowy kod i naciśnij [OK].
  - Aby nie zmieniać kodów, przejdź do następnego kroku.
  - Aby wyłączyć kody zdalne – [Wył] (lub włączyć – [Wł.]), naciśnij przycisk [Kod zdal.ster.]. Naciśnij przycisk [Wył] (lub [Wł.]).
3. Naciśnij .



### Powiązane informacje

- [Korzystanie z kodów zdalnych](#)

## Raporty faksów



- [Ustawienie stylu raportu weryfikacji transmisji](#)
- [Ustawienie okresu dziennika faksów](#)
- [Druk raportów](#)

## Ustawienie stylu raportu weryfikacji transmisji

Raport weryfikacji transmisji może służyć jako dowód, że faks został wysłany. Raport ten zawiera nazwę odbiorcy lub jego numer faksu, godzinę i datę wysłania, czas trwania transmisji, liczbę wysłanych stron oraz informację, czy transmisja się powiodła.

Dostępnych jest kilka ustawień raportu weryfikacji transmisji:

Opcja	Opis
Wł.	Drukuje raport po wysłaniu każdego faksu.
Wł. (+obraz)	Drukuje raport po wysłaniu każdego faksu. Na raporcie jest drukowany fragment pierwszej strony faksu.
Tylko błąd	Drukuje raport, jeśli wysyłanie faksu nie powiodło się z powodu błędu transmisji.
Tylko błąd (+obraz)	Drukuje raport, jeśli wysyłanie faksu nie powiodło się z powodu błędu transmisji. Na raporcie jest drukowany fragment pierwszej strony faksu.
Wył	Raport nie będzie drukowany.



1. Naciśnij przycisk  [Ustawienia] > [Ustawienia] > [Faks] > [Ustaw. raportu] > [Raport trans.].
  2. Naciśnij żądaną opcję.  
Jeśli wybrano opcję [Wł. (+obraz)] lub [Tylko błąd (+obraz)], a transmisja w czasie rzeczywistym jest ustawiona na [Wł.], raport weryfikacji transmisji nie będzie zawierał obrazu. W przypadku wysyłania kolorowego faksu jego obraz nie pojawi się w raporcie.
  3. Naciśnij .
- Po pomyślnym wysłaniu faksu obok pozycji [OK] na raporcie weryfikacji transmisji pojawi się pozycja [WYNIK]. W przypadku nieudanej próby wysłania faksu obok pozycji [BŁĄD] pojawi się pozycja [WYNIK].

### Powiązane informacje

- [Raporty faksów](#)

## Ustawienie okresu dziennika faksów

Można skonfigurować urządzenie tak, aby drukowało dziennik faksów z określoną częstotliwością (co 50 faksów, co 6, 12 lub 24 godziny, 2 lub 7 dni).

1. Naciśnij przycisk  [Ustawienia] > [Ustawienia] > [Faks] > [Ustaw. raportu] > [Journal].
2. Naciśnij przycisk [Journal].
3. Przeciągnij palcem w górę lub w dół, ewentualnie naciśnij przycisk ▲ lub ▼, aby wybrać odstęp czasu.
  - 6, 12, 24 godziny, 2 lub 7 dni  
Urządzenie wydrukuje raport zgodnie z wybranym odstępem czasu, a następnie usunie wszystkie zadania faksu z pamięci dziennika. Jeśli pamięć zostanie zapełniona przez 200 zadań przed upływem podanego czasu, urządzenie wydrukuje dziennik wcześniej, a następnie usunie wszystkie zadania faksu z pamięci. Jeśli wymagany jest dodatkowy raport, zanim nadejdzie termin drukowania, możesz wydrukować go bez usuwania zadań.
  - Co 50 faksów  
Urządzenie wydrukuje dziennik, gdy zapisze 50 zadań faksu.
4. Jeśli wybrano opcję 6, 12, 24 godzin, ewentualnie 2 lub 7 dni, naciśnij przycisk [Czas], a następnie wprowadź godzinę przy użyciu ekranu dotykowego. Naciśnij [OK].
5. Jeśli wybrano [Co 7 dni], naciśnij [Dzień]. Przeciągnij palcem w górę lub dół, ewentualnie naciśnij przycisk ▲ lub ▼, aby wyświetlić opcję [Co poniedziałek], [Co wtorek], [Co środę], [Co czwartek], [Co piątek], [Co sobotę] lub [Co niedzielę], a następnie naciśnij pierwszy dzień z siedmiodniowego odliczania.
6. Naciśnij .



### Powiązane informacje

- [Raporty faksów](#)

#### Powiązane tematy:

- [Ustawienie automatycznego wyłączenia zasilania urządzenia](#)



## PC-FAX

- [PC-Fax dla systemu Windows](#)
- [PC-FAX dla Mac](#)

## **PC-Fax dla systemu Windows**

- [Omówienie programu PC-FAX \(Windows\)](#)
- [Wysyłanie faksu za pomocą programu PC-FAX \(Windows\)](#)
- [Odbieranie faksów na komputerze \(Windows\)](#)

## Omówienie programu PC-FAX (Windows)

Zmniejszaj zużycie papieru i oszczędzaj czas korzystając z oprogramowania PC-FAX firmy Brother, wysyłając fakсы bezpośrednio z urządzenia.



- [Skonfiguruj program PC-FAX \(Windows\)](#)
- [Skonfiguruj książkę adresową PC-Fax \(Windows\)](#)

## Skonfiguruj program PC-FAX (Windows)

Przed wysłaniem faksów za pomocą programu PC-FAX spersonalizuj opcje wysyłania na każdej karcie okna dialogowego **Konfiguracja programu PC-FAX**.

1. Wykonaj jedną z następujących czynności:

- Windows 7

Kliknij przycisk  (**Start**) > **Wszystkie programy** > **Brother** > **Brother Utilities**.

Kliknij listę rozwijaną i wybierz nazwę posiadanego modelu (jeśli nie została jeszcze zaznaczona). Kliknij przycisk **PC-FAX** na lewym pasku nawigacji, a następnie kliknij opcję **Ustawienia wysyłania**.

- Windows 8 oraz Windows 10

Uruchom  (**Brother Utilities**), a następnie kliknij listę rozwijaną i wybierz z niej nazwę posiadanego modelu (jeśli nie jest jeszcze zaznaczona). Kliknij przycisk **PC-FAX** na lewym pasku nawigacji, a następnie kliknij opcję **Ustawienia wysyłania**.

Wyświetlone zostanie okno dialogowe **Konfiguracja programu PC-FAX**.

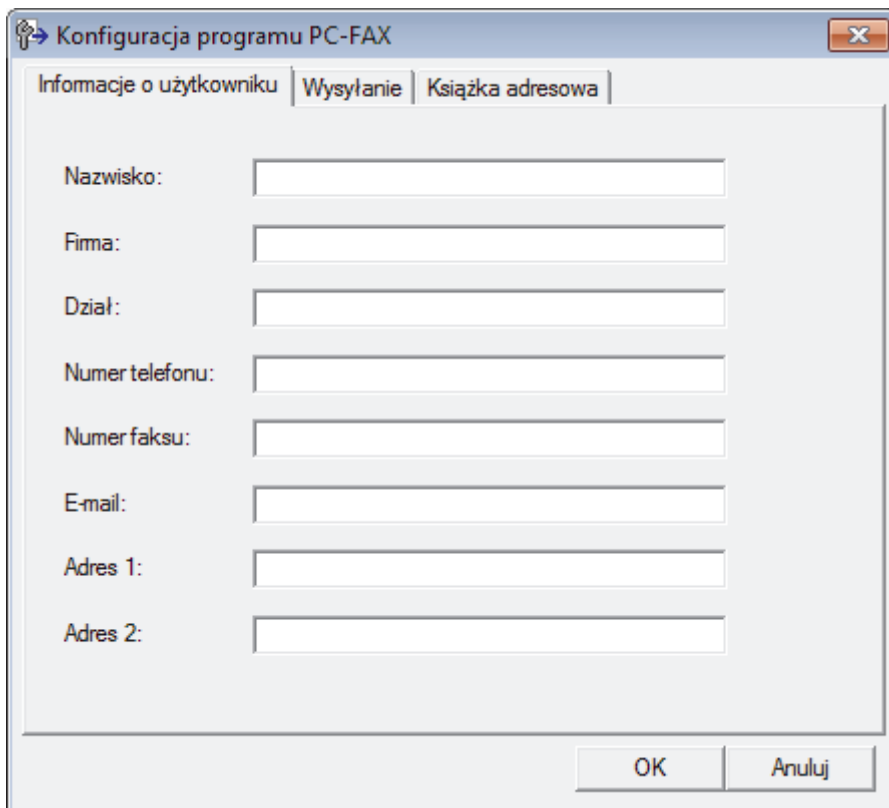

2. Wykonaj jedną z następujących czynności:

- Kliknij kartę **Informacje o użytkowniku** i w odpowiednich polach wprowadź swoje dane użytkownika.



Każde konto Microsoft może posiadać własny dostosowany **Informacje o użytkowniku** ekran z niestandardowymi nagłówkami i stronami.

- Kliknij kartę **Wysyłanie**, a następnie wpisz numer niezbędny do wyjścia na linię zewnętrzną (jeśli to konieczne) w polu **Dostęp do linii zewnętrznej**. Zaznacz pole wyboru **Dołącz nagłówek**, aby uwzględnić informacje nagłówka.
- Kliknij kartę **Książka adresowa**, a następnie wybierz z listy rozwijanej **Wybierz książkę adresową** książkę adresową, która ma zostać użyta przez aplikację PC-FAX.

3. Kliknij przycisk **OK**.



## Powiązane informacje

- Omówienie programu PC-FAX (Windows)

## Skonfiguruj książkę adresową PC-Fax (Windows)

Dodawaj, edytuj i usuwaj członków i grupy, aby dostosować **Książka adresowa** firmy Brother.

- [Dodawanie osób do książki adresowej PC-FAX \(Windows\)](#)
- [Tworzenie grupy w książce adresowej PC-FAX \(Windows\)](#)
- [Edycja członków lub informacji o grupie w książce adresowej PC-FAX \(Windows\)](#)
- [Usuwanie osób lub grup z książki adresowej PC-FAX \(Windows\)](#)
- [Eksportowanie książki adresowej PC-FAX \(Windows\)](#)
- [Importowanie informacji do książki adresowej PC-FAX \(Windows\)](#)

## Dodawanie osób do książki adresowej PC-FAX (Windows)

Dodaj nowe osoby i informacje o ich faksie do książki adresowej PC-Fax, jeśli chcesz wysłać faks za pomocą oprogramowania PC-Fax firmy Brother.

1. Wykonaj jedną z następujących czynności:

- Windows 7

Kliknij przycisk  (**Start**) > **Wszystkie programy** > **Brother** > **Brother Utilities**.

Kliknij listę rozwijaną i wybierz nazwę posiadanego modelu (jeśli nie została jeszcze zaznaczona). Kliknij przycisk **PC-FAX** na lewym pasku nawigacji, a następnie kliknij opcję **Książka adresowa (Send)**.

- Windows 8 oraz Windows 10

Uruchom  (**Brother Utilities**), a następnie kliknij listę rozwijaną i wybierz z niej nazwę posiadanego modelu (jeśli nie jest jeszcze zaznaczona). Kliknij przycisk **PC-FAX** na lewym pasku nawigacji, a następnie kliknij opcję **Książka adresowa (Send)**.

Wyświetlone zostanie okno dialogowe **Książka adresowa**.

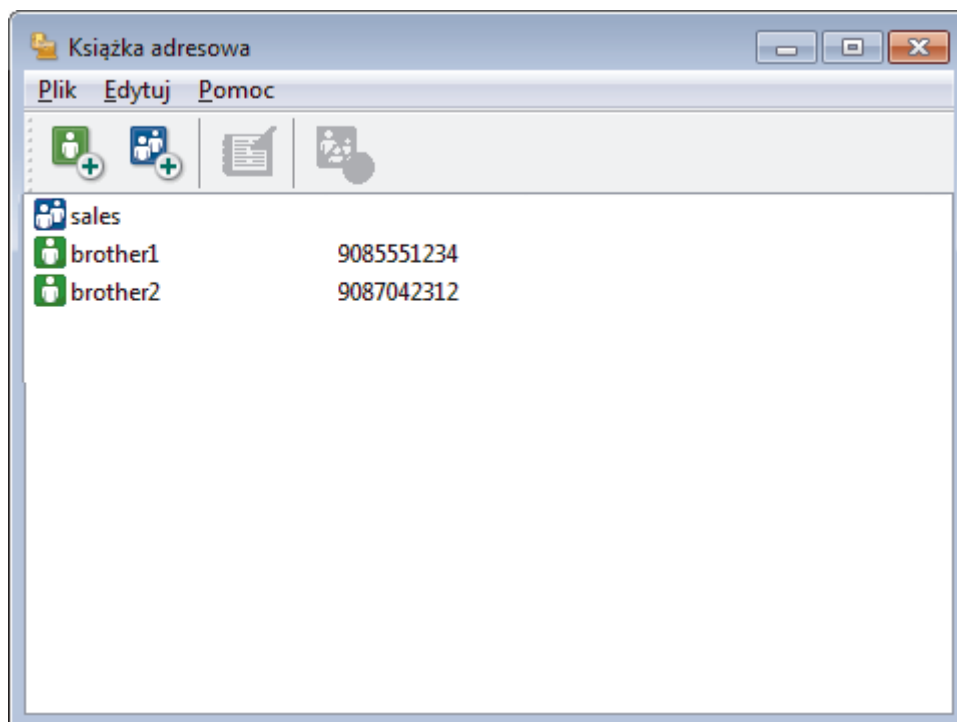

2. Kliknij przycisk .

Wyświetlone zostanie okno dialogowe **Członek książki adresowej — ustawienia**.

3. Wpisz informacje o członku w odpowiednich polach. Wymagane jest jedynie pole **Nazwisko**.
4. Kliknij przycisk **OK**.

### Powiązane informacje

- [Skonfiguruj książkę adresową PC-Fax \(Windows\)](#)

## Tworzenie grupy w książce adresowej PC-FAX (Windows)

Utwórz grupę, aby móc rozsyłać ten sam faks z aplikacji PC-FAX jednocześnie do wielu odbiorców.

1. Wykonaj jedną z następujących czynności:

- Windows 7

Kliknij przycisk  (**Start**) > **Wszystkie programy** > **Brother** > **Brother Utilities**.

Kliknij listę rozwijaną i wybierz nazwę posiadanego modelu (jeśli nie została jeszcze zaznaczona). Kliknij przycisk **PC-FAX** na lewym pasku nawigacji, a następnie kliknij opcję **Książka adresowa (Send)**.

- Windows 8 oraz Windows 10

Uruchom  (**Brother Utilities**), a następnie kliknij listę rozwijaną i wybierz z niej nazwę posiadanego modelu (jeśli nie jest jeszcze zaznaczona). Kliknij przycisk **PC-FAX** na lewym pasku nawigacji, a następnie kliknij opcję **Książka adresowa (Send)**.

Wyświetlone zostanie okno dialogowe **Książka adresowa**.

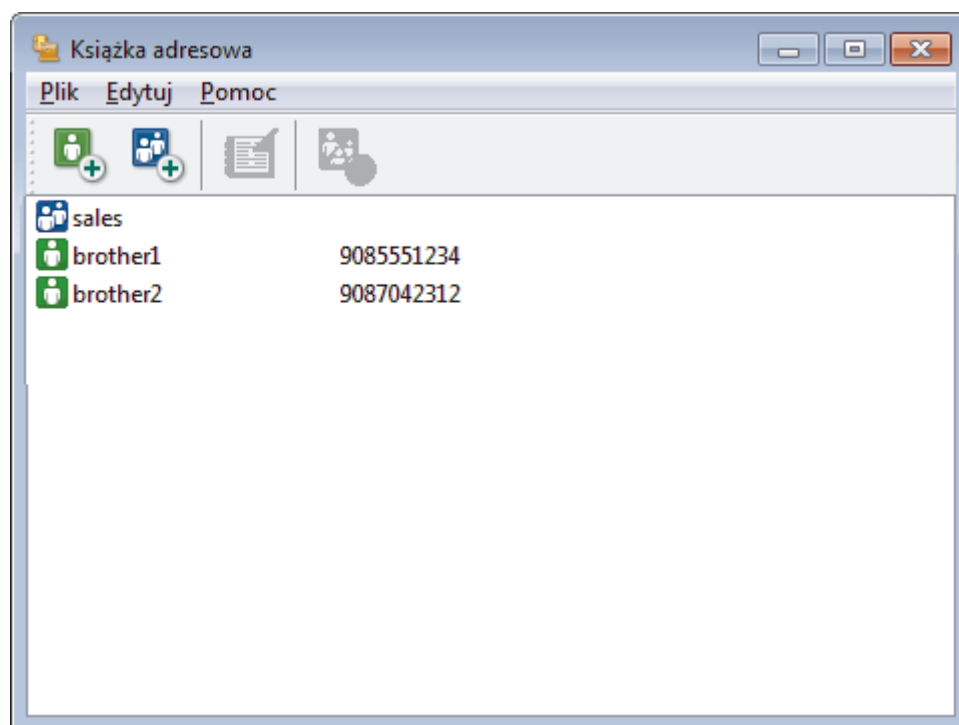

2. Kliknij przycisk .

Wyświetlone zostanie okno dialogowe **Grupa książki adresowej — ustawienia**.

3. Wprowadź nazwę nowej grupy w polu **Nazwa grupy**.

4. W polu **Dostępne nazwy** zaznacz każde nazwisko, które ma być dodane do grupy, a następnie kliknij **Dodaj >>**.

Osoby dodane do grupy wyświetlane są w polu **Członkowie grupy**.

5. Po zakończeniu kliknij przycisk **OK**.



Każda grupa może zawierać maksymalnie 50 członków.



### Powiązane informacje

- [Skonfiguruj książkę adresową PC-Fax \(Windows\)](#)



## Edycja członków lub informacji o grupie w książce adresowej PC-FAX (Windows)

1. Wykonaj jedną z następujących czynności:

- Windows 7

Kliknij przycisk  (**Start**) > **Wszystkie programy** > **Brother** > **Brother Utilities**.

Kliknij listę rozwijaną i wybierz nazwę posiadanego modelu (jeśli nie została jeszcze zaznaczona). Kliknij przycisk **PC-FAX** na lewym pasku nawigacji, a następnie kliknij opcję **Książka adresowa (Send)**.

- Windows 8 oraz Windows 10

Uruchom  (**Brother Utilities**), a następnie kliknij listę rozwijaną i wybierz z niej nazwę posiadanego modelu (jeśli nie jest jeszcze zaznaczona). Kliknij przycisk **PC-FAX** na lewym pasku nawigacji, a następnie kliknij opcję **Książka adresowa (Send)**.

Wyświetlone zostanie okno dialogowe **Książka adresowa**.

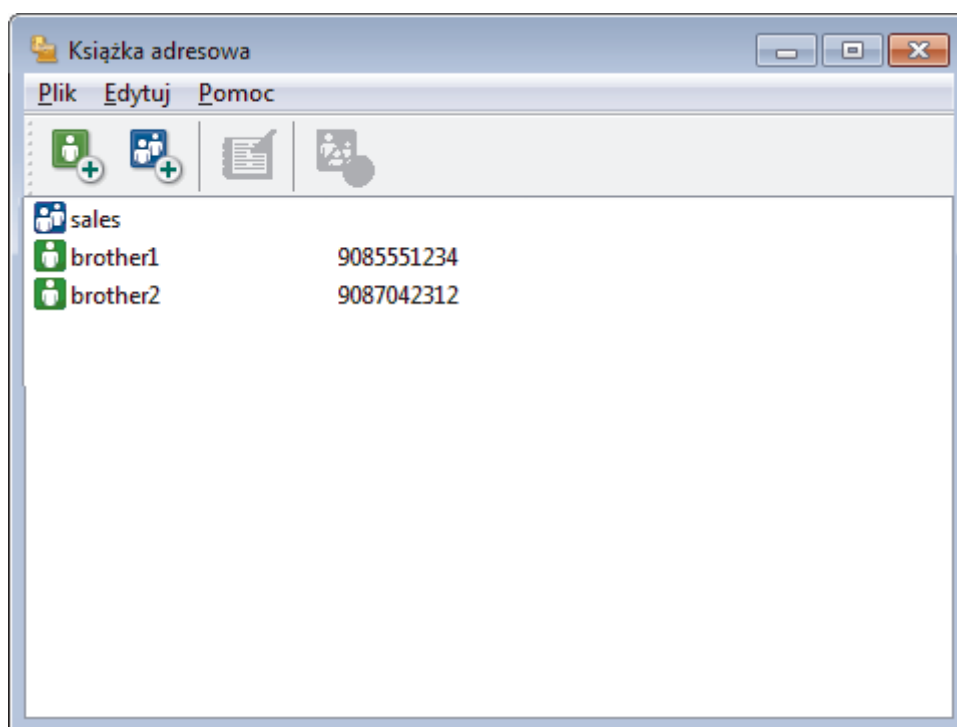

2. Wybierz członka lub grupę, którą chcesz edytować.

3. Kliknij przycisk  (**Właściwości**).

4. Zmień informacje o członku lub grupie.

5. Kliknij przycisk **OK**.

### Powiązane informacje

- Skonfiguruj książkę adresową PC-Fax (Windows)

## Usuwanie osób lub grup z książki adresowej PC-FAX (Windows)

1. Wykonaj jedną z następujących czynności:

- Windows 7

Kliknij przycisk  (**Start**) > **Wszystkie programy** > **Brother** > **Brother Utilities**.

Kliknij listę rozwijaną i wybierz nazwę posiadanego modelu (jeśli nie została jeszcze zaznaczona). Kliknij przycisk **PC-FAX** na lewym pasku nawigacji, a następnie kliknij opcję **Książka adresowa (Send)**.

- Windows 8 oraz Windows 10

Uruchom  (**Brother Utilities**), a następnie kliknij listę rozwijaną i wybierz z niej nazwę posiadanego modelu (jeśli nie jest jeszcze zaznaczona). Kliknij przycisk **PC-FAX** na lewym pasku nawigacji, a następnie kliknij opcję **Książka adresowa (Send)**.

Wyświetlone zostanie okno dialogowe **Książka adresowa**.

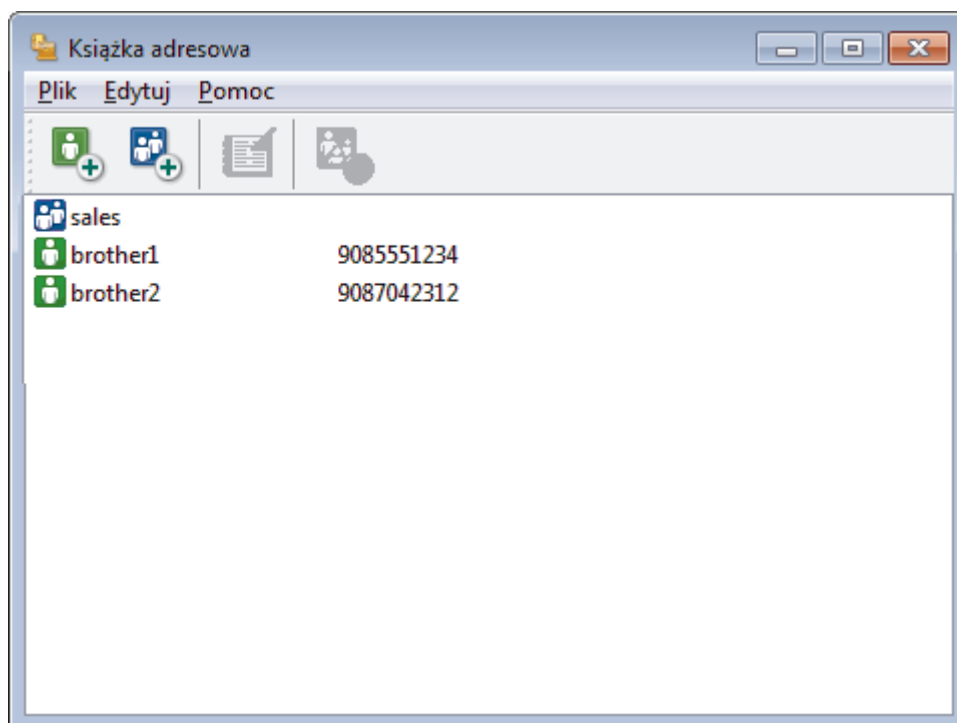

2. Wybierz członka lub grupę, którą chcesz usunąć.

3. Kliknij przycisk  (**Usuń**).

4. Po wyświetleniu okna dialogowego z potwierdzeniem kliknij przycisk **OK**.

### Powiązane informacje

- [Skonfiguruj książkę adresową PC-Fax \(Windows\)](#)

## Eksportowanie książki adresowej PC-FAX (Windows)

Książkę adresową możesz wyeksportować do pliku tekstowego ASCII (\*.csv), formatu vCard (wizytówka elektroniczna) lub **Dane wybierania numeru zdalnej konfiguracji** i zapisać na komputerze.

- Nie można eksportować ustawień grupy podczas eksportu danych **Książka adresowa**.

1. Wykonaj jedną z następujących czynności:

- Windows 7

Kliknij przycisk  (**Start**) > **Wszystkie programy** > **Brother** > **Brother Utilities**.

Kliknij listę rozwijaną i wybierz nazwę posiadanego modelu (jeśli nie została jeszcze zaznaczona). Kliknij przycisk **PC-FAX** na lewym pasku nawigacji, a następnie kliknij opcję **Książka adresowa (Send)**.

- Windows 8 oraz Windows 10

Uruchom  (**Brother Utilities**), a następnie kliknij listę rozwijaną i wybierz z niej nazwę posiadanego modelu (jeśli nie jest jeszcze zaznaczona). Kliknij przycisk **PC-FAX** na lewym pasku nawigacji, a następnie kliknij opcję **Książka adresowa (Send)**.

Wyświetlone zostanie okno dialogowe **Książka adresowa**.

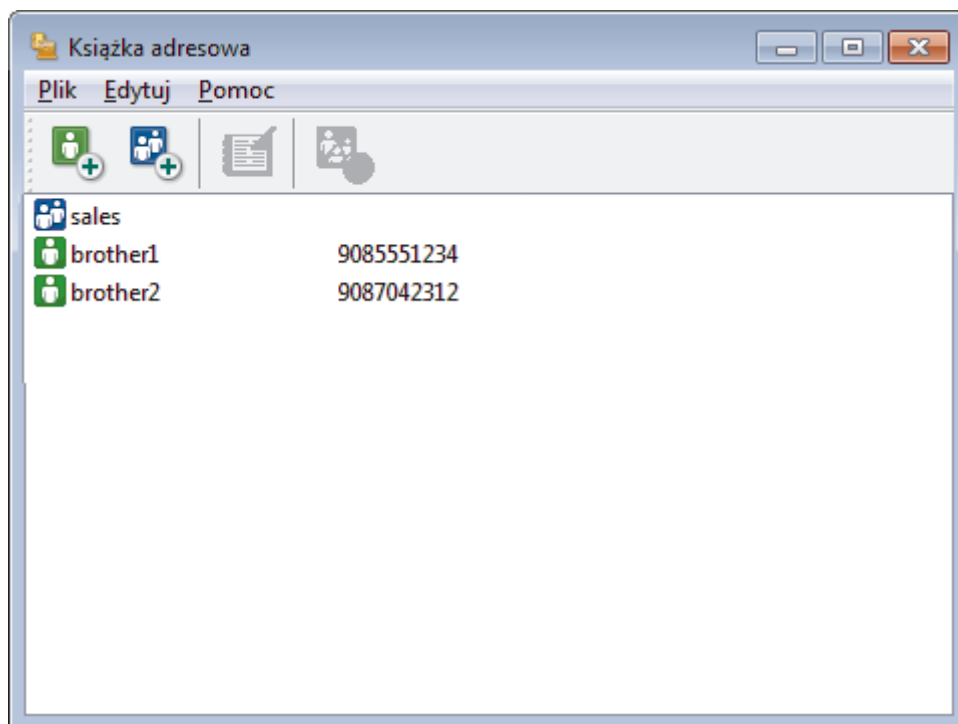

2. Kliknij menu **Plik**, a następnie wybierz pozycję **Eksportuj**.

3. Wybierz jedną z następujących opcji:

- Tekst**

Zostanie wyświetlone okno dialogowe **Wybierz elementy**. Przejdź do kroku 4.

- vCard**

Przed wybraniem tej opcji należy wybrać z książki adresowej członka, który zostanie wyeksportowany. Wyszukaj folder, w którym chcesz zapisać plik vCard, wpisz jego nazwę w polu **Nazwa pliku**, a następnie kliknij przycisk **Zapisz**.

- Dane wybierania numeru zdalnej konfiguracji**

Wyszukaj folder, w którym chcesz zapisać dane, wpisz nazwę pliku w polu **Nazwa pliku**, a następnie kliknij przycisk **Zapisz**.

---

4. W polu **Dostępne elementy** wybierz dane, które chcesz wyeksportować, a następnie kliknij **Dodaj >>**.



Wybierz i dodaj elementy w takiej kolejności, w jakiej mają się znaleźć na liście.

5. W przypadku eksportu do pliku ASCII w sekcji **Znak dzielenia** wybierz opcję **Tabulator** lub **Przecinek**, aby rozdzielić pola danych.
6. Kliknij przycisk **OK**.
7. Wyszukaj folder na komputerze, w którym chcesz zapisać dane, wpisz nazwę pliku, a następnie kliknij przycisk **Zapisz**.



### Powiązane informacje

- [Skonfiguruj książkę adresową PC-Fax \(Windows\)](#)

## Importowanie informacji do książki adresowej PC-FAX (Windows)

Do książki adresowej można importować pliki tekstowe ASCII (\*.csv), vCards (elektroniczne wizytówki) lub **Dane wybierania numeru zdalnej konfiguracji**.

1. Wykonaj jedną z następujących czynności:

- Windows 7

Kliknij przycisk  (**Start**) > **Wszystkie programy** > **Brother** > **Brother Utilities**.

Kliknij listę rozwijaną i wybierz nazwę posiadanego modelu (jeśli nie została jeszcze zaznaczona). Kliknij przycisk **PC-FAX** na lewym pasku nawigacji, a następnie kliknij opcję **Książka adresowa (Send)**.

- Windows 8 oraz Windows 10

Uruchom  (**Brother Utilities**), a następnie kliknij listę rozwijaną i wybierz z niej nazwę posiadanego modelu (jeśli nie jest jeszcze zaznaczona). Kliknij przycisk **PC-FAX** na lewym pasku nawigacji, a następnie kliknij opcję **Książka adresowa (Send)**.

Wyświetlone zostanie okno dialogowe **Książka adresowa**.

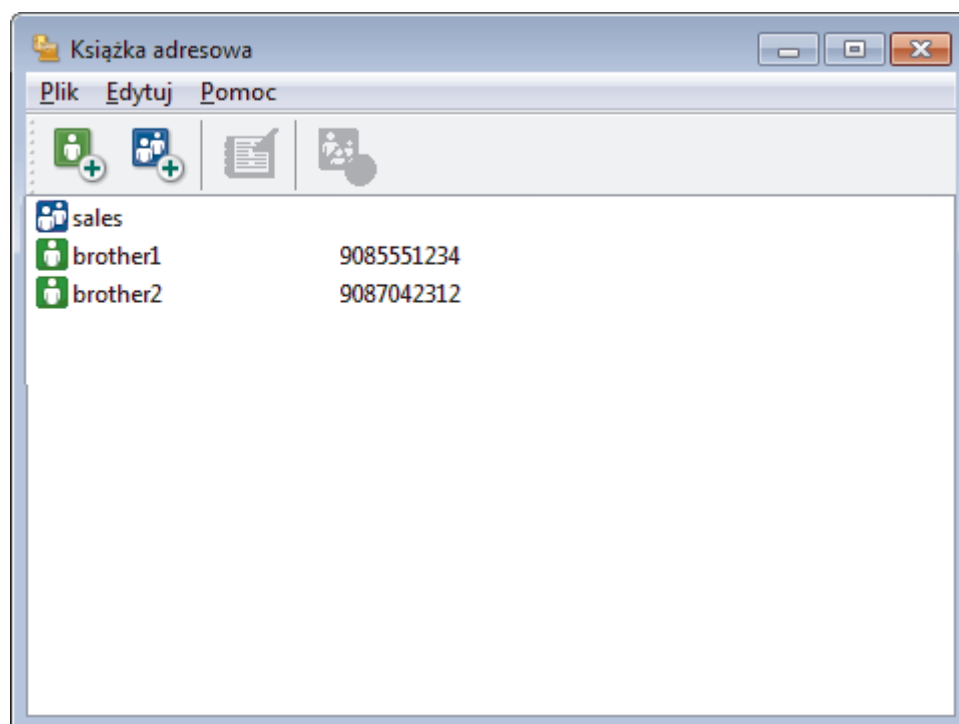

2. Kliknij menu **Plik**, a następnie wybierz pozycję **Importuj**.

3. Wybierz jedną z następujących opcji:

- **Tekst**

Zostanie wyświetlone okno dialogowe **Wybierz elementy**. Przejdź do kroku 4.

- **vCard**

Przejdź do kroku 7.

- **Dane wybierania numeru zdalnej konfiguracji**

Przejdź do kroku 7.

4. W polu **Dostępne elementy** wybierz dane, które chcesz importować, a następnie kliknij przycisk **Dodaj >>**.



Pola z listy **Dostępne elementy** należy zaznaczać i dodawać w takiej samej kolejności, w jakiej mają się znaleźć na liście w pliku tekstowym importu.

- 
5. W przypadku importowania pliku ASCII w ustawieniu **Znak dzielenia** wybierz opcję **Tabulator** lub **Przecinek**, aby rozdzielić pola danych.
  6. Kliknij przycisk **OK**.
  7. Wyszukaj folder, w którym chcesz zaimportować dane, wpisz nazwę pliku, a następnie kliknij przycisk **Otwórz**.



### **Powiązane informacje**

- [Skonfiguruj książkę adresową PC-Fax \(Windows\)](#)
-

## Wysyłanie faksu za pomocą programu PC-FAX (Windows)

Program PC-FAX obsługuje jedynie fakсы monochromatyczne. Monochromatyczny faks zostanie wysłany nawet, jeśli oryginalne dane są kolorowe i odbiorcze urządzenie faksu obsługuje fakсы kolorowe.

1. Utwórz plik w dowolnej aplikacji na komputerze.
2. Wybierz polecenie drukowania w aplikacji.
3. Wybierz **Brother PC-FAX** jako drukarkę, a następnie ukończ operację drukowania.

Wyświetlone zostanie okno dialogowe **Program Brother PC-FAX**.

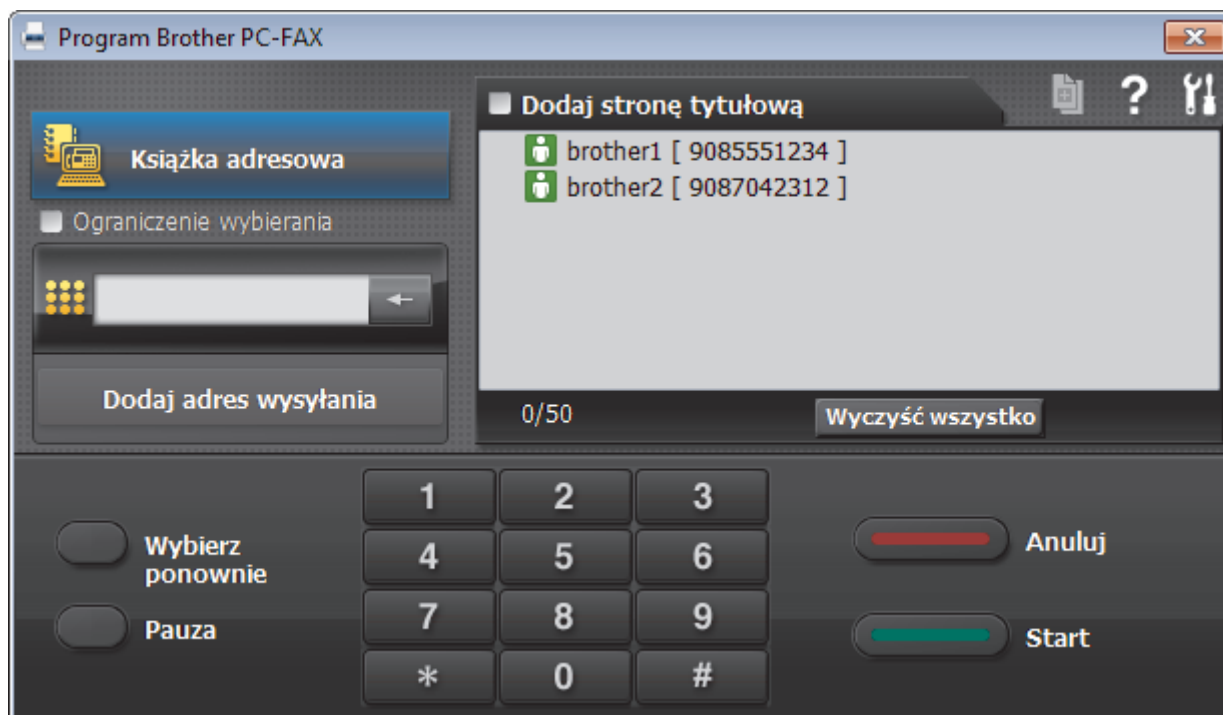



4. Wpisz numer faksu, korzystając z jednej z następujących metod:
  - Wpisz numer klikając cyfry na klawiaturze telefonicznej, a następnie kliknij **Dodaj adres wysyłania**.

 W przypadku zaznaczenia pola wyboru **Ograniczenie wybierania** zostanie wyświetlone okno dialogowe z potwierdzeniem, w którym należy ponownie wpisać numer faksu przy użyciu klawiatury. Funkcja ta zapobiega wysłaniu faksu pod błędny numer.

- Kliknij przycisk **Książka adresowa**, a następnie wybierz osobę lub grupę z książki adresowej.

 Jeśli się pomylił, kliknij przycisk **Wyczyść wszystko**, aby usunąć wszystkie wpisy.

5. Aby dołączyć stronę tytułową, zaznacz pole **Dodaj stronę tytułową**. Aby utworzyć lub edytować stronę tytułową, możesz także kliknąć przycisk .
6. Kliknij przycisk **Start**, aby wysłać faks.

 Aby anulować faks, kliknij przycisk **Anuluj**.

- Aby wybrać numer ponownie, kliknij **Wybierz ponownie**, aby wyświetlić ostatnie pięć numerów faksu, wybierz jeden z nich, a następnie kliknij **Start**.

### Powiązane informacje

- [PC-Fax dla systemu Windows](#)

## Odbieranie faksów na komputerze (Windows)

Używaj oprogramowania Brother PC-FAX do odbierania faksów na komputerze, przeglądania ich i drukowania tylko tych, które są potrzebne.

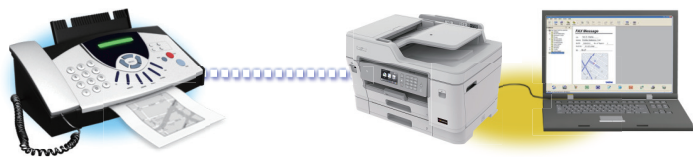

- Odbieranie faksów za pomocą funkcji odbierania programu PC-FAX (Windows)



## Odbieranie faksów za pomocą funkcji odbierania programu PC-FAX (Windows)

Oprogramowanie Brother PC-FAX Receive umożliwia wyświetlanie i zapisywanie faksów na komputerze. Jest ono automatycznie instalowane podczas instalacji oprogramowania i sterowników Brother i współpracuje z urządzeniami lokalnymi lub podłączonymi do sieci.

- Funkcja odbierania programu PC-Fax obsługuje jedynie fakсы monochromatyczne. Po odebraniu faksu kolorowego urządzenie wydrukuje faks kolorowy na urządzeniu, ale nie wyśle faksu do komputera.

Jeśli komputer zostanie wyłączony, urządzenie będzie kontynuowało odbieranie i zapisywanie faksów w pamięci urządzenia firmy Brother. Na wyświetlaczu LCD urządzenia pojawi się liczba otrzymanych i przechowywanych w pamięci faksów. Po uruchomieniu tej aplikacji oprogramowanie przeniesienie wszystkie odebrane fakсы do komputera za jednym razem. Można włączyć funkcję Druk zapasowy, która umożliwia urządzeniu wydrukowanie kopii faksu przed przesłaniem go do komputera lub przed wyłączeniem komputera. Można skonfigurować ustawienia Druku zapasowego z poziomu urządzenia Brother.



### Powiązane informacje

- [Odbieranie faksów na komputerze \(Windows\)](#)
  - [Uruchamianie oprogramowania do odbierania faksów Brother PC-FAX na komputerze \(Windows\)](#)
  - [Wyświetlanie odebranych wiadomości PC-FAX \(Windows\)](#)

### Powiązane tematy:

- [Użyj funkcji odbierania faksów na komputerze, aby przenieść odebrane fakсы do komputera \(tylko Windows\)](#)

## Uruchamianie oprogramowania do odbierania faksów Brother PC-FAX na komputerze (Windows)



Zalecamy zaznaczenie pola wyboru **Włącz PC-FAX Receive podczas rozpoczęcia pracy komputera**, tak aby oprogramowanie uruchamiało się automatycznie i mogło automatycznie przesyłać fakсы po uruchomieniu komputera.

1. Wykonaj jedną z następujących czynności:

- Windows 7

Kliknij przycisk  (**Start**) > **Wszystkie programy** > **Brother** > **Brother Utilities**.

Kliknij listę rozwijaną i wybierz nazwę posiadanego modelu (jeśli nie została jeszcze zaznaczona). Kliknij przycisk **PC-FAX** na lewym pasku nawigacji, a następnie kliknij opcję **Otrzymaj**.

- Windows 8 oraz Windows 10

Uruchom  (**Brother Utilities**), a następnie kliknij listę rozwijaną i wybierz z niej nazwę posiadanego modelu (jeśli nie jest jeszcze zaznaczona). Kliknij przycisk **PC-FAX** na lewym pasku nawigacji, a następnie kliknij opcję **Otrzymaj**.

2. Potwierdź komunikat i kliknij przycisk **Tak**.

Wyświetlone zostanie okno **PC-FAX Receive (Odbieranie faksów PC-FAX)**. W obszarze powiadomień na pasku zadań komputera pojawi się ikona  (**Odbieranie faksów PC-FAX**).



### Powiązane informacje

- [Odbieranie faksów za pomocą funkcji odbierania programu PC-FAX \(Windows\)](#)
  - [Konfigurowanie komputera do odbioru faksów PC-FAX \(Windows\)](#)
  - [Dodaj urządzenie Brother do programu odbierania faksów PC-FAX \(Windows\)](#)

## Konfigurowanie komputera do odbioru faksów PC-FAX (Windows)

1. Kliknij dwukrotnie ikonę  (Odbieranie faksów PC-FAX) w obszarze na pasku zadań w komputerze. Wyświetlone zostanie okno **PC-FAX Receive (Odbieranie faksów PC-FAX)**.
2. Kliknij **Ustawienia**.
3. Skonfiguruj te opcje stosownie do potrzeb:

### Preferencje

Skonfiguruj automatyczne uruchomienie programu odbierania faksów PC-FAX Receive w momencie uruchomienia systemu Windows.

### Zapisz

Konfiguruj ścieżkę zapisu plików PC-FAX i wybierz format odbieranego dokumentu.

### Prześlij do

Konfiguruj ścieżkę do serwera SharePoint i wybierz opcję przesyłania automatycznego lub ręcznego (dostępne tylko dla administratorów).

### Urządzenie

Wybierz urządzenie Brother, na którym ma działać PC-FAX.

### Zablokuj (dostępne tylko dla administratorów)

Nie zezwalaj użytkownikom bez uprawnień administratora na konfigurację powyższych opcji ustawień.

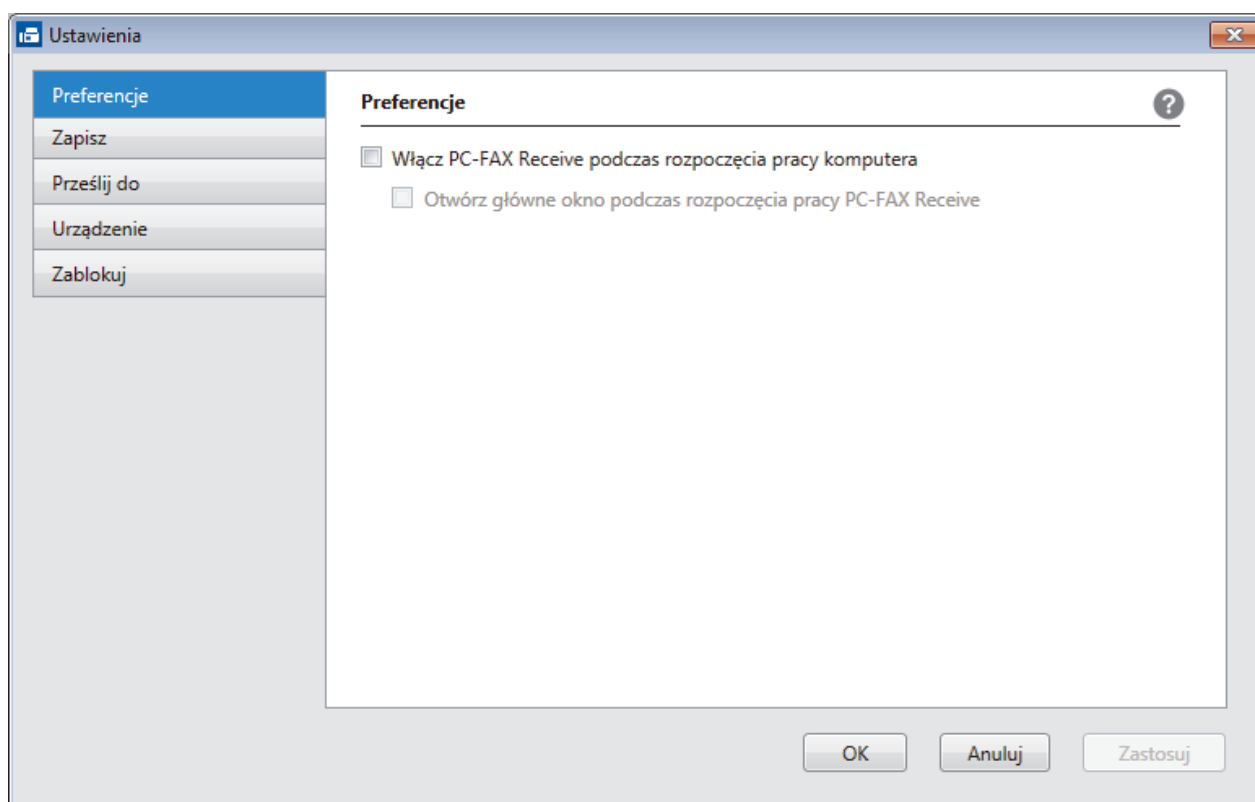

4. Kliknij **OK**.



### Powiązane informacje

- [Uruchamianie oprogramowania do odbierania faksów Brother PC-FAX na komputerze \(Windows\)](#)

## Dodaj urządzenie Brother do programu odbierania faksów PC-FAX (Windows)

- W przypadku zainstalowania urządzenia zgodnie z instrukcjami dla użytkownika sieciowego urządzenie powinno być już skonfigurowane do pracy w sieci.

- Kliknij dwukrotnie ikonę  (**Odbieranie faksów PC-FAX**) w obszarze na pasku zadań w komputerze. Wyświetlone zostanie okno **PC-FAX Receive (Odbieranie faksów PC-FAX)**.
- Kliknij **Ustawienia**.
- Kliknij **Urządzenie > Dodaj**.

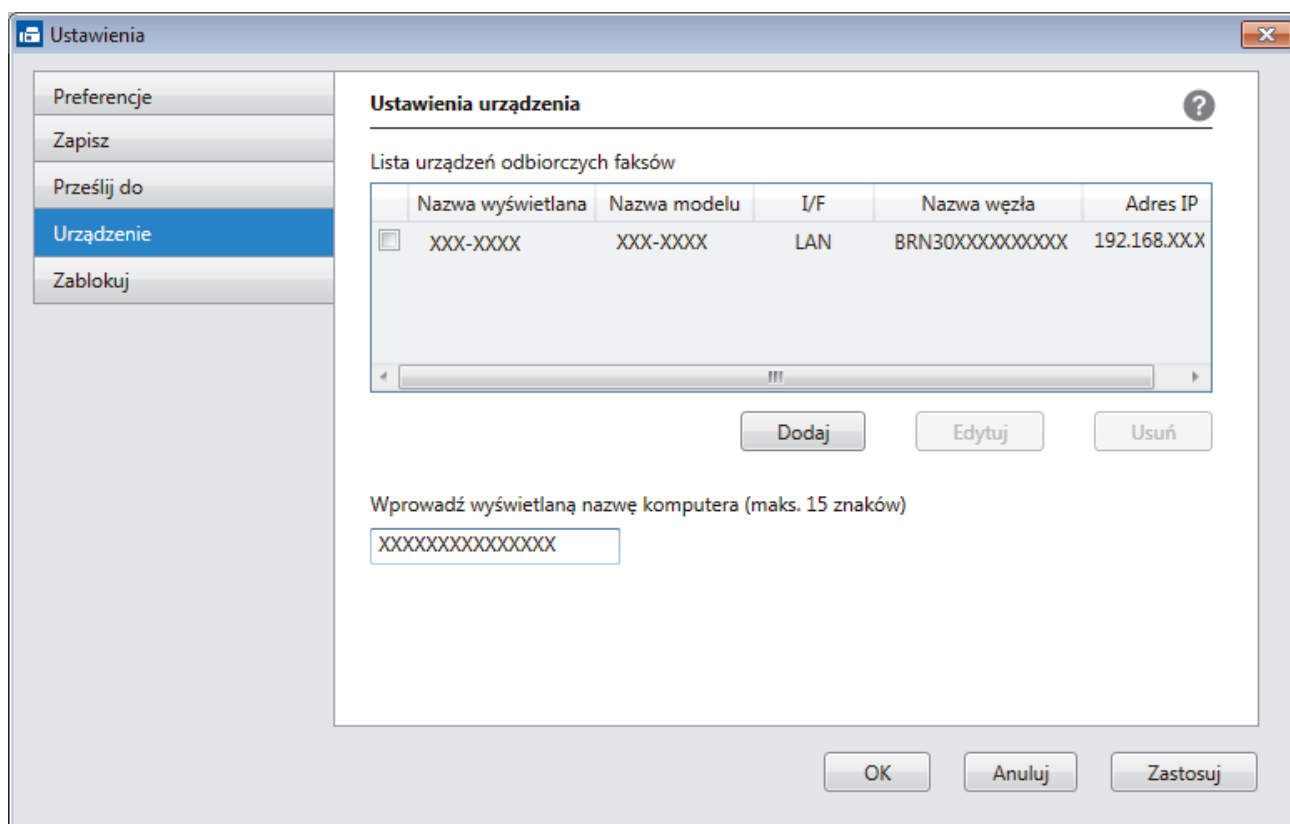

- Wybierz odpowiednią metodę łączenia.

### Wybierz urządzenie z poniższej listy wyników automatycznego wyszukiwania.

Połączone urządzenia Brother zostaną wyświetlone. Wybierz urządzenie z listy. Kliknij **OK**.

### Określ urządzenie po adresie IP

Wprowadź adres IP urządzenia w polu **Adres IP**, a następnie kliknij przycisk **OK**.

- Aby zmienić nazwę komputera wyświetlaną na wyświetlaczu LCD urządzenia, wpisz nową nazwę w polu **Wprowadź wyświetlaną nazwę komputera (maks. 15 znaków)**.
- Kliknij **OK**.





### Powiązane informacje

- [Uruchamianie oprogramowania do odbierania faksów Brother PC-FAX na komputerze \(Windows\)](#)

## Wyświetlanie odebranych wiadomości PC-FAX (Windows)

### Status otrzymania

Ikona	Wskazany status
	Tryb czuwania Brak nieprzeczytanych wiadomości
	Otrzymywanie wiadomości
	Wiadomości otrzymane Wiadomości nieprzeczytane

1. Kliknij dwukrotnie ikonę  (Odbieranie faksów PC-FAX) w obszarze na pasku zadań w komputerze.

Wyświetlone zostanie okno **PC-FAX Receive (Odbieranie faksów PC-FAX)**.

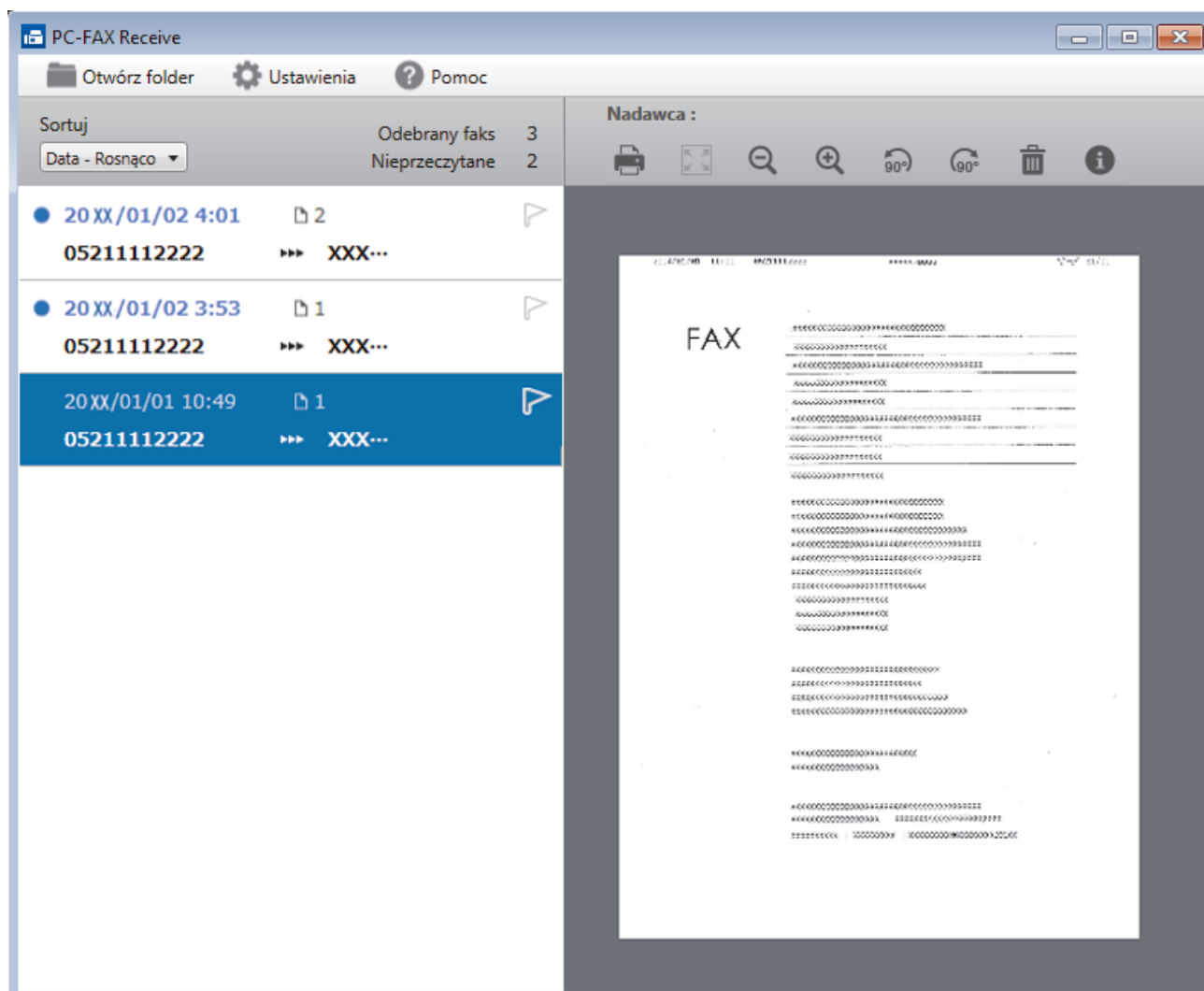

2. Kliknij fakсы z listy, aby je wyświetlić.
3. Po zakończeniu kliknij  w prawym górnym rogu, aby zamknąć okno.



Nawet po zamknięciu okna odbierania faksów PC-FAX Receive pozostaje aktywny, a ikona  (Odbieranie faksów PC-FAX) pozostaje na pasku zadań w komputerze. Aby zamknąć PC-FAX Receive, kliknij ikonę na pasku zadań, a następnie kliknij **Zamknij**.



## Powiązane informacje

- Odbieranie faksów za pomocą funkcji odbierania programu PC-FAX (Windows)

## PC-FAX dla Mac

Oprogramowanie Brother PC-FAX umożliwia wysyłanie faksów bezpośrednio z komputera Mac, bez drukowania ich. Pozwala to ograniczyć zużycie papieru i zapewnić oszczędność czasu.

- [Wysyłanie faksów z aplikacji \(Mac\)](#)

## Wysyłanie faksów z aplikacji (Mac)

Funkcja PC-FAX obsługuje tylko fakсы monochromatyczne. Faks monochromatyczny zostanie wysłany nawet jeśli oryginalne dane są w kolorze, a urządzenie odbierające faks obsługuje fakсы w kolorze.

1. Utwórz dokument, używając aplikacji Mac.
2. W aplikacji, takiej jak Apple TextEdit, kliknij menu **File (Plik)**, a następnie wybierz opcję **Print (Drukuj)**.
3. Kliknij menu podręczne aplikacji, a następnie wybierz opcję **Send Fax (Wyślij faks)**.

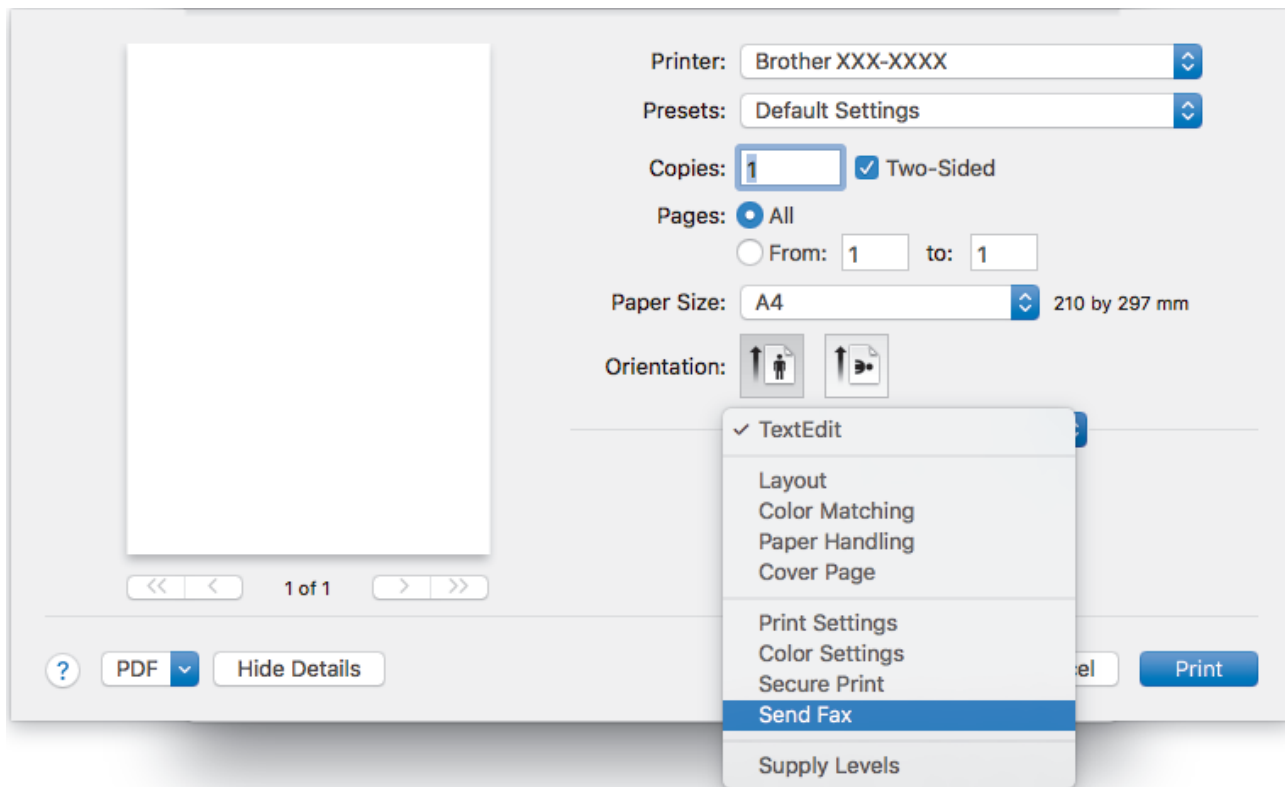

4. Kliknij menu podręczne **Output (Wydruk)**, a następnie wybierz opcję **Facsimile (Faks)**.

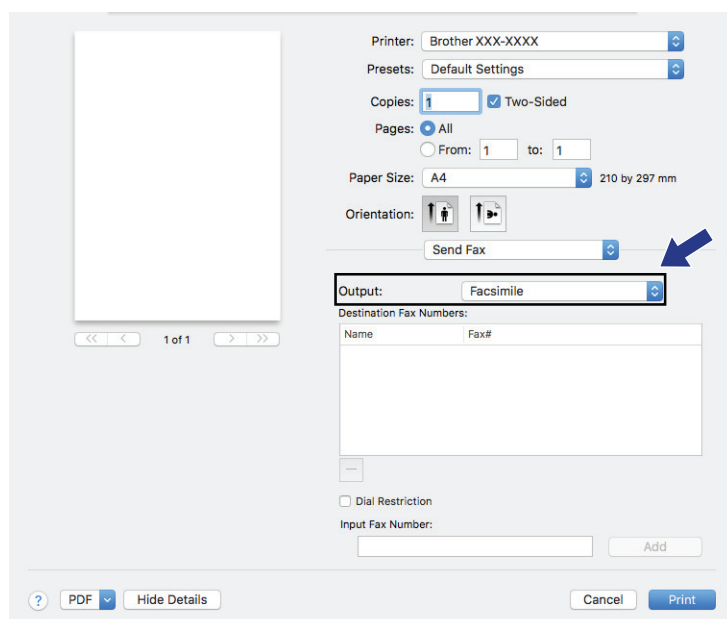

5. Wpisz numer faksu w polu **Input Fax Number (Wpisz numer faksu)** a następnie kliknij przycisk **Add (Dodaj)**.

Numer faksu jest wyświetlany w polu **Destination Fax Numbers (Docelowe numery faksu)**.





Aby wysłać faks na więcej niż jeden numer, kliknij przycisk **Add (Dodaj)** po wpisaniu pierwszego numeru faksu i wpisz kolejny. Docelowe numery faksów będą widoczne w polu **Destination Fax Numbers (Docelowe numery faksu)**.

Printer: Brother XXX-XXXX

Presets: Default Settings

Copies: 1  Two-Sided

Pages:  All  
 From: 1 to: 1

Paper Size: A4 210 by 297 mm

Orientation:

Send Fax

Output: Facsimile

Destination Fax Numbers:

Name	Fax#
	9087042312

Dial Restriction

Input Fax Number: 9087042312 **Add**

Cancel Print

6. Kliknij przycisk **Print (Drukuj)**, aby wysłać faks.



## Powiązane informacje

- [PC-FAX dla Mac](#)

## Sieć

- Konfiguracja szczegółów sieci przy użyciu panelu sterowania
- Obsługiwane podstawowe funkcje sieciowe
- Informacje dotyczące oprogramowania i narzędzi zarządzania siecią
- Dodatkowe metody konfiguracji urządzenia Brother w sieci bezprzewodowej
- Zaawansowane funkcje sieciowe
- Informacje techniczne dla zaawansowanych użytkowników

## Konfiguracja szczegółów sieci przy użyciu panelu sterowania

Aby skonfigurować urządzenie pod kątem własnej sieci, przejdź do panelu sterowania i użyj menu [Sieć].



- Aby uzyskać informacje na temat ustawień sieci, które można skonfigurować, korzystając z panelu sterowania >> *Powiązane informacje: Tabele ustawień*
- Możesz także użyć narzędzi do zarządzania, takich jak BRAdmin Light (Windows), BRAdmin Professional (Windows) i Zarządzanie przez Internet, aby skonfigurować i zmienić ustawienia sieci urządzenia Brother.  
>> *Powiązane informacje: Informacje dotyczące oprogramowania i narzędzi zarządzania siecią*

1. Naciśnij  [Ustawienia] > [Ustawienia] > [Sieć].
2. Przeciągnij palcem w górę lub w dół bądź naciśnij przycisk ▲ lub ▼, aby wyświetlić opcję sieciową, a następnie naciśnij ją. Powtarzaj ten krok do czasu uzyskania dostępu do menu, które chcesz skonfigurować, a następnie wykonaj instrukcje wyświetlane na ekranie dotykowym LCD.



### Powiązane informacje

- [Sieć](#)

#### Powiązane tematy:

- [Tabele ustawień \(modele z ekranem dotykowym 3,7" \(93,4 mm\)\)](#)
- [Informacje dotyczące oprogramowania i narzędzi zarządzania siecią](#)

## Obsługiwane podstawowe funkcje sieciowe

Serwer wydruku obsługuje różne funkcje w zależności od systemu operacyjnego. W tabeli przedstawiono funkcje sieciowe i połączenia obsługiwane w poszczególnych systemach operacyjnych.

Systemy operacyjne	Windows 7 Windows 8 Windows 10	Windows Server 2008/2008 R2/2012/2012 R2/2016	macOS
Drukowanie	Tak	Tak	Tak
Skanowanie	Tak		Tak
Wysyłanie faksu za pomocą komputera PC (Dostępne tylko w przypadku niektórych modeli)	Tak		Tak
Odbieranie faksów za pomocą komputera PC (Dostępne tylko w przypadku niektórych modeli)	Tak		
BRAdmin Light <sup>1 3</sup>	Tak	Tak	
BRAdmin Professional <sup>2 3</sup>	Tak	Tak	
Zarządzanie przez Internet <sup>3</sup>	Tak	Tak	Tak
Zdalna konfiguracja (Dostępne tylko w przypadku niektórych modeli) <sup>3</sup>	Tak		
Status Monitor	Tak		Tak
Kreator instalacji sterowników	Tak	Tak	



### Powiązane informacje

- [Sieć](#)

<sup>1</sup> BRAdmin Light można pobrać ze strony dla danego modelu urządzenia pod adresem [support.brother.com](http://support.brother.com).

<sup>2</sup> BRAdmin Professional można pobrać ze strony dla danego modelu urządzenia pod adresem [support.brother.com](http://support.brother.com).

<sup>3</sup> Domyślne hasło logowania do zarządzania ustawieniami urządzenia to **initpass**. Zalecamy jego zmianę w celu zabezpieczenia urządzenia przed dostępem osób nieupoważnionych.

## Informacje dotyczące oprogramowania i narzędzi zarządzania siecią

### Zarządzanie przez Internet

Funkcja Zarządzanie przez Internet jest narzędziem umożliwiającym zarządzanie urządzeniem przy użyciu protokołu Hyper Text Transfer Protocol (HTTP) lub Hyper Text Transfer Protocol over Secure Socket Layer (HTTPS) za pomocą standardowej przeglądarki internetowej. Aby uzyskać dostęp do ustawień serwera wydruku i je zmieniać, należy wpisać w przeglądarce internetowej adres IP urządzenia.

### BRAdmin Light (Windows)

BRAdmin Light to narzędzie służące do wstępnej konfiguracji urządzeń Brother podłączonych do sieci. Narzędzie to umożliwia również wyszukiwanie produktów firmy Brother w sieci, wyświetlanie ich stanu oraz konfigurację ich podstawowych ustawień sieciowych, takich jak adres IP.

Przejdź na stronę **Pobieranie** swojego modelu w witrynie Brother Solutions Center pod adresem [support.brother.com](http://support.brother.com), aby pobrać narzędzie BRAdmin Light.



- W przypadku używania zapory systemu Windows lub funkcji zapory aplikacji antyszpiegowskich lub antywirusowych należy je wyłączyć na czas konfiguracji. Po uzyskaniu pewności, że drukowanie jest możliwe, skonfiguruj ustawienia oprogramowania zgodnie z instrukcjami.

### BRAdmin Professional (Windows)

BRAdmin Professional to narzędzie do zaawansowanego zarządzania urządzeniami Brother podłączonymi do sieci. Umożliwia ono wyszukiwanie urządzeń Brother dostępnych w sieci oraz przeglądanie ich stanu w łatwym do odczytu oknie przypominającym Eksplorator Windows. Różne kolory w tym oknie oznaczają różne stany urządzenia. Narzędzie pozwala konfigurować ustawienia sieciowe i ustawienia urządzenia oraz aktualizować oprogramowanie sprzętowe z poziomu komputera z systemem Windows w sieci LAN. Aplikacja BRAdmin Professional umożliwia również rejestrowanie aktywności urządzeń Brother w sieci oraz eksportowanie danych rejestru.



- Przejdź na stronę **Pobieranie** swojego modelu w witrynie Brother Solutions Center pod adresem [support.brother.com](http://support.brother.com), aby pobrać najnowszą wersję narzędzia BRAdmin Professional firmy Brother.
- Nazwa węzła: nazwa węzła jest wyświetlana w bieżącym oknie BRAdmin Professional. Domyślną nazwą węzła jest „BRNxxxxxxxxxx” w przypadku sieci przewodowej lub „BRWxxxxxxxxxx” w przypadku sieci bezprzewodowej (gdzie „xxxxxxxxxx” oznacza adres MAC/Ethernet urządzenia).
- W przypadku używania zapory systemu Windows lub funkcji zapory aplikacji antyszpiegowskich lub antywirusowych należy je wyłączyć na czas konfiguracji. Po uzyskaniu pewności, że drukowanie jest możliwe, skonfiguruj ustawienia oprogramowania zgodnie z instrukcjami.

### Konfiguracja zdalna (Windows i Mac)

Program zdalnej konfiguracji umożliwia konfigurację wielu ustawień urządzenia i sieci za pomocą aplikacji w systemie Windows lub w komputerze Mac. Po uruchomieniu aplikacji ustawienia urządzenia zostaną automatycznie pobrane do komputera i wyświetlone na ekranie komputera. W przypadku zmiany ustawień można je przesłać bezpośrednio do urządzenia.



#### Windows

Ten program narzędziowy może być używany w przypadku połączenia USB lub sieciowego.

#### Mac

- Przejdź na stronę **Pobieranie** swojego modelu w witrynie Brother Solutions Center pod adresem [support.brother.com](http://support.brother.com), aby pobrać program zdalnej konfiguracji.
- Ten program narzędziowy może być używany z połączeniem USB.



### Powiązane informacje

- [Sieć](#)

---

**Powiązane tematy:**

- Zmiana ustawień urządzenia przy użyciu funkcji Zarządzanie przez Internet
-

## **Dodatkowe metody konfiguracji urządzenia Brother w sieci bezprzewodowej**

W celu połączenia urządzenia z siecią bezprzewodową zalecamy użycie instalacyjnej płyty Brother.

- Przed skonfigurowaniem urządzenia Brother w sieci bezprzewodowej
- Konfiguracja urządzenia do pracy w sieci bezprzewodowej przy użyciu metody jedнопrzyciskowej trybu Wi-Fi Protected Setup™ (WPS)
- Konfiguracja urządzenia do pracy w sieci bezprzewodowej przy użyciu metody PIN trybu Wi-Fi Protected Setup™ (WPS)
- Konfiguracja urządzenia do pracy w sieci bezprzewodowej, gdy identyfikator SSID nie jest nadawany
- Konfigurowanie urządzenia do pracy w firmowej sieci bezprzewodowej
- Korzystanie z Wi-Fi Direct®

## Przed skonfigurowaniem urządzenia Brother w sieci bezprzewodowej

Przed próbą skonfigurowania sieci bezprzewodowej należy sprawdzić poniższe elementy:

- W przypadku korzystania z korporacyjnej sieci bezprzewodowej należy uzyskać identyfikator użytkownika i hasło.
- Aby osiągnąć optymalne wyniki podczas codziennego drukowania dokumentów, urządzenie Brother należy umieścić jak najbliżej punktu dostępowego/routera bezprzewodowej sieci LAN, przy jak najmniejszej liczbie przeszkód. Duże przedmioty i ściany znajdujące się między tymi dwoma urządzeniami, jak również zakłócenia wywoływane przez inne urządzenia elektryczne mogą wpłynąć na szybkość przesyłania dokumentów.

Ze względu na te czynniki sieć bezprzewodowa może nie być najlepszą metodą połączenia w przypadku niektórych typów dokumentów i aplikacji. W przypadku drukowania dużych plików, na przykład wielostronicowych dokumentów zawierających tekst i duże grafiki, należy rozważyć wybór przewodowej sieci Ethernet, która zapewnia szybszy transfer danych (tylko w przypadku obsługiwanych modeli), ewentualnie połączenia USB zapewniającego największą przepustowość.

- Mimo tego, że urządzenie Brother może być używane zarówno w sieci przewodowej, jak i bezprzewodowej (tylko w przypadku obsługiwanych modeli), w danym czasie można korzystać tylko z jednej metody połączenia. Możliwe jest jednak nawiązanie jednoczesnego połączenia z siecią bezprzewodową i z siecią Wi-Fi Direct albo połączenia z siecią przewodową (tylko obsługiwane modele) i z siecią Wi-Fi Direct.



Jeśli te dane zabezpieczeń (np. nazwa sieci (SSID) i klucz sieciowy) nie są znane, należy skontaktować się z producentem routera, administratorem systemu lub dostawcą usług internetowych.



### Powiązane informacje

- [Dodatkowe metody konfiguracji urządzenia Brother w sieci bezprzewodowej](#)



## Konfiguracja urządzenia do pracy w sieci bezprzewodowej przy użyciu metody jedнопrzyciskowej trybu Wi-Fi Protected Setup™ (WPS)

Jeśli bezprzewodowy punkt dostępowy/router obsługuje standard WPS (PBC), można użyć metody WPS z poziomu menu panelu sterowania urządzenia w celu konfiguracji ustawień sieci bezprzewodowej.



Routery i punkty dostępowe obsługujące tryb WPS są oznaczone tym symbolem:



1. Naciśnij  [Ustawienia] > [Wszystkie ust.] > [Sieć] > [WLAN] > [WPS].
2. Po wyświetleniu komunikatu [Włączyć sieć WLAN?] naciśnij przycisk [Tak].  
Spowoduje to uruchomienie kreatora konfiguracji sieci bezprzewodowej. Aby anulować, naciśnij przycisk [Nie].
3. Gdy na ekranie dotykowym pojawi się monit o uruchomienie funkcji WPS, naciśnij przycisk WPS na bezprzewodowym punkcie dostępowym/routerze. Następnie naciśnij [OK] na urządzeniu. Urządzenie automatycznie podejmie próbę połączenia się z siecią bezprzewodową.

Jeśli urządzenie bezprzewodowe zostanie pomyślnie połączone, na wyświetlaczu pojawi się komunikat [Połączony].

Zakończono konfigurowanie sieci bezprzewodowej. Aby zainstalować oprogramowanie **Pełny sterownik i pakiet oprogramowania** niezbędne do obsługi posiadanego urządzenia, włóż do komputera płytę instalacyjną Brother lub przejdź do strony **Pobieranie** danego modelu w witrynie Brother Solutions Center pod adresem [support.brother.com](http://support.brother.com).



### Powiązane informacje

- [Dodatkowe metody konfiguracji urządzenia Brother w sieci bezprzewodowej](#)

## Konfiguracja urządzenia do pracy w sieci bezprzewodowej przy użyciu metody PIN trybu Wi-Fi Protected Setup™ (WPS)

Jeśli punkt dostępowy/router bezprzewodowej sieci LAN obsługuje tryb WPS, ustawienia sieci bezprzewodowej można skonfigurować, wykorzystując metodę osobistego numeru identyfikacyjnego (PIN).

Metoda PIN to jedna z metod połączenia opracowana przez organizację Wi-Fi Alliance®. Po wysłaniu kodu PIN utworzonego przez klienta (urządzenie użytkownika) do serwera Registrar (urządzenie zarządzające bezprzewodową siecią LAN) można skonfigurować ustawienia sieci bezprzewodowej i zabezpieczeń. Aby uzyskać dodatkowe informacje dotyczące sposobu uzyskania dostępu do trybu WPS, zapoznaj się z instrukcjami dołączonymi do bezprzewodowego punktu dostępowego/routera.

### Typ A

Połączenie, gdy punkt dostępowy/router bezprzewodowej sieci LAN (1) działa jako serwer Registrar.

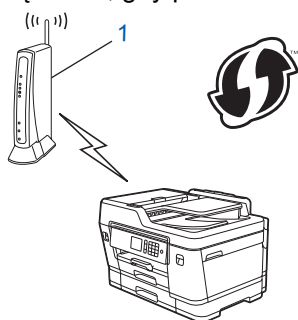

### Typ B

Połączenie, w którym inne urządzenie (2), np. komputer, służy jako serwer Registrar.

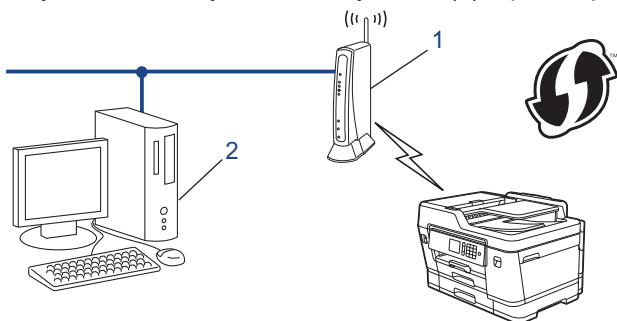

 Routery i punkty dostępowe obsługujące tryb WPS są oznaczone tym symbolem:



1. Naciśnij przycisk  [Ustawienia] > [Wi-Fi] > [WPS + kod w/PIN].
2. Po wyświetleniu komunikatu [Włączyć sieć WLAN?] naciśnij przycisk [Tak].  
Spowoduje to uruchomienie kreatora konfiguracji sieci bezprzewodowej. Aby anulować, naciśnij przycisk [Nie].
3. Na wyświetlaczu LCD pojawi się ośmiocyfrowy kod PIN, a urządzenie rozpocznie wyszukiwanie punktu dostępowego/routera bezprzewodowej sieci LAN.
4. W komputerze podłączonym do sieci wpisz w pasku adresu przeglądarki adres IP urządzenia używanego jako Registrar. (Na przykład: <http://192.168.1.2>)

---

5. Przejdź do strony ustawień WPS, wprowadź kod PIN, a następnie postępuj zgodnie z instrukcjami wyświetlanymi na ekranie.



- Funkcję serwera Registrar pełni zwykle punkt dostępowy/router bezprzewodowej sieci LAN.
- Wygląd strony ustawień zależy od marki punktu dostępowego/routera bezprzewodowej sieci LAN. Aby uzyskać więcej informacji, zapoznaj się z instrukcjami dołączonymi do punktu dostępowego/routera bezprzewodowej sieci LAN.

---

**Jeśli funkcję serwera Registrar pełni komputer z systemem Windows 7, Windows 8 lub Windows 10, wykonaj następujące czynności:**

6. Wykonaj jedną z następujących czynności:

- Windows 7

Kliknij przycisk  (**Start**) > **Urządzenia i drukarki** > **Dodaj urządzenie**.

- Windows 8

Przesuń kursor myszy w prawy dolny narożnik pulpitu. Po wyświetleniu paska menu kliknij **Ustawienia** > **Panel sterowania** > **Sprzęt i dźwięk** > **Urządzenia i drukarki** > **Dodaj urządzenie**.

- Windows 10

Kliknij  > **System** > **Panel sterowania**. W grupie **Sprzęt i dźwięk** kliknij **Dodaj urządzenie**.



- Aby w roli serwera Registrar użyć komputera z systemem Windows 7, Windows 8 lub Windows 10, należy wcześniej zarejestrować go w sieci. Aby uzyskać więcej informacji, zapoznaj się z instrukcjami dołączonymi do punktu dostępowego/routera bezprzewodowej sieci LAN.
- Aby w roli serwera Registrar użyć komputera z systemem Windows 7, Windows 8 lub Windows 10, można zainstalować sterownik drukarki po konfiguracji połączenia bezprzewodowego przez wykonanie instrukcji wyświetlanych na ekranie. Aby zainstalować oprogramowanie **Pełny sterownik i pakiet oprogramowania** niezbędne do obsługi posiadanego urządzenia, włóż do komputera płytę instalacyjną Brother lub przejdź do strony **Pobieranie** swojego modelu w witrynie Brother Solutions Center pod adresem [support.brother.com](http://support.brother.com).

---

7. Wybierz posiadane urządzenie, a następnie kliknij przycisk **Dalej**.

8. Wprowadź kod PIN podany na wyświetlaczu LCD urządzenia, a następnie kliknij przycisk **Dalej**.

9. (Windows 7) Wybierz sieć, a następnie kliknij **Dalej**.

10. Kliknij przycisk **Zamknij**.



### **Powiązane informacje**

- [Dodatkowe metody konfiguracji urządzenia Brother w sieci bezprzewodowej](#)
-

## Konfiguracja urządzenia do pracy w sieci bezprzewodowej, gdy identyfikator SSID nie jest nadawany

Przed rozpoczęciem konfiguracji urządzenia zalecamy zapisanie ustawień sieci bezprzewodowej. Te informacje będą potrzebne w trakcie konfiguracji.

1. Sprawdź i zapisz bieżące ustawienia sieci bezprzewodowej.

Nazwa sieci (SSID)			
Tryb komunikacji	Metoda uwierzytelniania	Tryb szyfrowania	Klucz sieciowy
Infrastrukturalny	System otwarty	BRAK	-
		WEP	
	Klucz wspólny	WEP	
		WPA/WPA2-PSK	AES
		TKIP	

Na przykład:

Nazwa sieci (SSID)			
HELLO			
Tryb komunikacji	Metoda uwierzytelniania	Tryb szyfrowania	Klucz sieciowy
Infrastrukturalny	WPA2-PSK	AES	12345678

 Jeśli router korzysta z szyfrowania WEP, wprowadź klucz używany jako pierwszy klucz WEP. To urządzenie firmy Brother obsługuje tylko pierwszy klucz WEP.

2. Naciśnij przycisk  [Ustawienia] > [Wszystkie ust.] > [Sieć] > [WLAN] > [Kreator konf.].
3. Po wyświetleniu komunikatu [Włączyć sieć WLAN?] naciśnij przycisk [Tak].  
Spowoduje to uruchomienie kreatora konfiguracji sieci bezprzewodowej. Aby anulować, naciśnij przycisk [Nie].
4. Urządzenie wyszuka sieci bezprzewodowe i wyświetli listę dostępnych identyfikatorów SSID. Przeciągnij palcem w górę lub w dół, ewentualnie naciśnij przycisk ▲ lub ▼, aby wyświetlić pozycję [<Nowy SSID>]. Naciśnij przycisk [<Nowy SSID>], a następnie naciśnij przycisk [OK].
5. Wprowadź nazwę SSID, a następnie naciśnij przycisk [OK].

 Więcej informacji o wprowadzaniu tekstu >> [Załącznik](#).

6. Po wyświetleniu odpowiedniego polecenia naciśnij przycisk [Infrastructure].
7. Wybierz metodę uwierzytelniania.
8. Wykonaj jedną z następujących czynności:
  - Jeśli została wybrana opcja [Otw. System], wybierz typ szyfrowania [Brak] lub [WEP], a następnie go naciśnij.  
Jeśli została wybrana opcja [WEP] typu szyfrowania, wprowadź klucz WEP, a następnie naciśnij przycisk [OK].
  - Jeśli została wybrana opcja [Shared key], wprowadź klucz WEP, a następnie naciśnij przycisk [OK].
  - Jeśli została wybrana opcja [WPA/WPA2-PSK], naciśnij [TKIP+AES] lub [AES].

---

Wprowadź klucz WPA, a następnie naciśnij przycisk [OK].



- Więcej informacji o wprowadzaniu tekstu ►► [Załącznik](#).
- To urządzenie firmy Brother obsługuje tylko pierwszy klucz WEP.

9. Urządzenie rozpocznie próbę połączenia z wybranym urządzeniem bezprzewodowym.

Jeśli urządzenie bezprzewodowe zostanie pomyślnie połączone, na wyświetlaczu pojawi się komunikat [Połączony].

Zakończono konfigurowanie sieci bezprzewodowej. Aby zainstalować oprogramowanie **Pełny sterownik i pakiet oprogramowania** niezbędne do obsługi posiadanego urządzenia, włóż do komputera płytę instalacyjną Brother lub przejdź do strony **Pobieranie** danego modelu w witrynie Brother Solutions Center pod adresem [support.brother.com](http://support.brother.com).



### Powiązane informacje

- [Dodatkowe metody konfiguracji urządzenia Brother w sieci bezprzewodowej](#)

#### **Powiązane tematy:**

- [Nie można zakończyć konfiguracji sieci bezprzewodowej](#)
-

## Konfigurowanie urządzenia do pracy w firmowej sieci bezprzewodowej

Przed rozpoczęciem konfiguracji urządzenia zalecamy zapisanie ustawień sieci bezprzewodowej. Te informacje będą potrzebne w trakcie konfiguracji.

1. Sprawdź i zapisz bieżące ustawienia sieci bezprzewodowej.

Nazwa sieci (SSID)				
Tryb komunikacji	Metoda uwierzytelniania	Tryb szyfrowania	ID użytkownika	Hasło
Infrastrukturalny	LEAP	CKIP		
		AES		
	EAP-FAST/NONE	TKIP		
		AES		
	EAP-FAST/MS-CHAPv2	TKIP		
		AES		
	EAP-FAST/GTC	TKIP		
		AES		
	PEAP/MS-CHAPv2	TKIP		
		AES		
	PEAP/GTC	TKIP		
		AES		
	EAP-TTLS/CHAP	TKIP		
		AES		
	EAP-TTLS/MS-CHAP	TKIP		
		AES		
	EAP-TTLS/MS-CHAPv2	TKIP		
		AES		
EAP-TTLS/PAP	TKIP			
	AES			
EAP-TLS	TKIP			-
	AES			-

Na przykład:

Nazwa sieci (SSID)				
HELLO				
Tryb komunikacji	Metoda uwierzytelniania	Tryb szyfrowania	ID użytkownika	Hasło
Infrastrukturalny	EAP-FAST/MS-CHAPv2	AES	Brother	12345678



- W przypadku konfiguracji urządzenia z wykorzystaniem uwierzytelniania EAP-TLS należy przed rozpoczęciem konfiguracji zainstalować certyfikat klienta wydany przez odpowiednią instytucję certyfikacyjną. Aby uzyskać certyfikat klienta, skontaktuj się z administratorem sieci. Jeśli został zainstalowany więcej niż jeden certyfikat, zalecamy zapisanie nazwy certyfikatu, który ma być używany.
- Jeśli urządzenie jest weryfikowane przy użyciu wspólnej nazwy certyfikatu serwera, zalecamy zapisanie wspólnej nazwy przed rozpoczęciem konfiguracji. Aby uzyskać wspólną nazwę certyfikatu serwera, skontaktuj się z administratorem sieci.

2. Naciśnij przycisk  [Ustawienia] > [Wszystkie ust.] > [Sieć] > [WLAN] > [Kreator konf.].
3. Po wyświetleniu komunikatu [Włączyć sieć WLAN?] naciśnij przycisk [Tak].  
Spowoduje to uruchomienie kreatora konfiguracji sieci bezprzewodowej. Aby anulować, naciśnij przycisk [Nie].
4. Urządzenie wyszuka sieci bezprzewodowe i wyświetli listę dostępnych identyfikatorów SSID. Przeciągnij palcem w górę lub w dół, ewentualnie naciśnij przycisk ▲ lub ▼, aby wyświetlić pozycję [<Nowy SSID>]. Naciśnij przycisk [<Nowy SSID>], a następnie naciśnij przycisk [OK].
5. Wprowadź nazwę SSID, a następnie naciśnij przycisk [OK].



Więcej informacji o wprowadzaniu tekstu ►► [Załącznik](#).

6. Po wyświetleniu odpowiedniego polecenia naciśnij przycisk [Infrastructure].
7. Wybierz metodę uwierzytelniania.
8. Wykonaj jedną z następujących czynności:
  - Jeśli została wybrana opcja [LEAP], wprowadź identyfikator użytkownika, a następnie naciśnij [OK]. Wprowadź hasło i naciśnij klawisz [OK].
  - Jeśli wybrano opcję [EAP-FAST], [PEAP] lub [EAP-TTLS], wybierz metodę uwierzytelniania wewnętrznego [NONE], [CHAP], [MS-CHAP], [MS-CHAPv2], [GTC] lub [PAP].



W zależności od metody uwierzytelniania dostępne metody uwierzytelniania wewnętrznego mogą się różnić.

Wybierz typ szyfrowania [TKIP+AES] lub [AES].

Wybierz metodę weryfikacji [Bez weryfikacji], [CA] lub [CA + ID serwera].

- Jeśli została wybrana opcja [CA + ID serwera], wprowadź identyfikator serwera i użytkownika oraz hasło (jeśli jest wymagane), a następnie naciśnij przycisk [OK] dla każdej opcji.
- W przypadku innych opcji wprowadź identyfikator użytkownika i hasło, a następnie naciśnij [OK] dla każdej opcji.



Jeśli do urządzenia nie zaimportowano certyfikatu CA, zostanie wyświetlony komunikat [Bez weryfikacji].

- Jeśli została wybrana opcja [EAP-TLS], wybierz typ szyfrowania [TKIP+AES] lub [AES].  
Urządzenie wyświetli listę dostępnych certyfikatów klienckich, a użytkownik będzie mógł wybrać certyfikat.  
Wybierz metodę weryfikacji [Bez weryfikacji], [CA] lub [CA + ID serwera].
    - Jeśli została wybrana opcja [CA + ID serwera], wprowadź identyfikator serwera i użytkownika, a następnie naciśnij przycisk [OK] dla każdej opcji.
    - W przypadku innych opcji wprowadź identyfikator użytkownika, a następnie naciśnij [OK].
9. Urządzenie rozpocznie próbę połączenia z wybranym urządzeniem bezprzewodowym.

Jeśli urządzenie bezprzewodowe zostanie pomyślnie połączone, na wyświetlaczu pojawi się komunikat [Połączony].

Zakończono konfigurowanie sieci bezprzewodowej. Aby zainstalować oprogramowanie **Pełny sterownik i pakiet oprogramowania** niezbędne do obsługi posiadanego urządzenia, włóż do komputera płytę instalacyjną

---

Brother lub przejdź do strony **Pobieranie** danego modelu w witrynie Brother Solutions Center pod adresem [support.brother.com](http://support.brother.com).



### **Powiązane informacje**

- [Dodatkowe metody konfiguracji urządzenia Brother w sieci bezprzewodowej](#)
-



## **Korzystanie z Wi-Fi Direct®**

- Drukowanie lub skanowanie z urządzenia mobilnego przy użyciu sieci Wi-Fi Direct
- Konfiguracja sieci Wi-Fi Direct
- Nie można zakończyć konfiguracji sieci bezprzewodowej

## Drukowanie lub skanowanie z urządzenia mobilnego przy użyciu sieci Wi-Fi Direct

Wi-Fi Direct to jedna z metod konfiguracji sieci bezprzewodowej, opracowana przez Wi-Fi Alliance®. Umożliwia skonfigurowanie zabezpieczonej sieci bezprzewodowej pomiędzy urządzeniem Brother i urządzeniem mobilnym, takim jak urządzenie Android™, Windows, iPhone, iPod touch lub iPad bez potrzeby korzystania z punktu dostępowego. Wi-Fi Direct obsługuje konfigurację sieci bezprzewodowej za pomocą jednego naciśnięcia lub metody kodu PIN funkcji Wi-Fi Protected Setup™ (WPS). Sieć bezprzewodową można także skonfigurować przez ręczne ustawienie identyfikatora SSID i hasła. Funkcja Wi-Fi Direct urządzenia Brother obsługuje zabezpieczenia WPA2™ z szyfrowaniem AES.

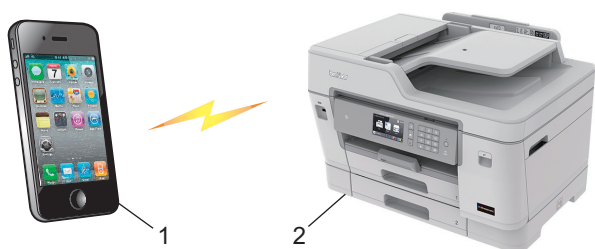

1. Urządzenie mobilne
2. Urządzenie Brother



- Mimo tego, że urządzenie Brother może być używane zarówno w sieci przewodowej (tylko obsługiwane modele), jak i bezprzewodowej, w danym czasie można korzystać tylko z jednej metody połączenia. Możliwe jest jednak nawiązanie jednoczesnego połączenia z siecią bezprzewodową i połączenia z siecią Wi-Fi Direct albo połączenia z siecią przewodową i połączenia z siecią Wi-Fi Direct.
- Urządzenie obsługujące funkcję Wi-Fi Direct może być właścicielem grupy. Po skonfigurowaniu sieci Wi-Fi Direct właściciel grupy pełni funkcję punktu dostępowego.



### Powiązane informacje

- [Korzystanie z Wi-Fi Direct®](#)

## **Konfiguracja sieci Wi-Fi Direct**

Konfigurowanie ustawień sieci Wi-Fi Direct z panelu sterowania urządzenia.

- [Konfiguracja sieci Wi-Fi Direct — informacje ogólne](#)
- [Konfiguracja sieci Wi-Fi Direct przy użyciu metody jedнопrzyciskowej](#)
- [Konfiguracja sieci Wi-Fi Direct przy użyciu metody jedнопrzyciskowej trybu Wi-Fi Protected Setup™ \(WPS\)](#)
- [Konfiguracja sieci Wi-Fi Direct przy użyciu metody z kodem PIN](#)
- [Konfiguracja sieci Wi-Fi Direct przy użyciu metody PIN trybu Wi-Fi Protected Setup™ \(WPS\)](#)
- [Ręczna konfiguracja sieci Wi-Fi Direct](#)

## Konfiguracja sieci Wi-Fi Direct — informacje ogólne

Poniższe instrukcje przedstawiają pięć metod konfiguracji urządzenia Brother w środowisku sieci bezprzewodowej. Należy wybrać metodę preferowaną w danym środowisku.

Sprawdź informacje dotyczące konfiguracji urządzenia przenośnego.

1. Czy urządzenie przenośne obsługuje sieć Wi-Fi Direct?

Opcja	Opis
Tak	Przejdź do kroku 2
Nie	Przejdź do kroku 3

2. Czy urządzenie przenośne obsługuje konfigurację jedнопrzyciskową sieci Wi-Fi Direct?

Opcja	Opis
Tak	➤➤ <i>Powiązane informacje:</i> Konfiguracja sieci Wi-Fi Direct przy użyciu metody jedнопrzyciskowej
Nie	➤➤ <i>Powiązane informacje:</i> Konfiguracja sieci Wi-Fi Direct przy użyciu metody z kodem PIN

3. Czy urządzenie przenośne obsługuje funkcję Wi-Fi Protected Setup™ (WPS)?

Opcja	Opis
Tak	Przejdź do kroku 4
Nie	➤➤ <i>Powiązane informacje:</i> Ręczna konfiguracja sieci Wi-Fi Direct

4. Czy urządzenie przenośne obsługuje konfigurację jedнопrzyciskową funkcji Wi-Fi Protected Setup™ (WPS)?

Opcja	Opis
Tak	➤➤ <i>Powiązane informacje:</i> Konfiguracja sieci Wi-Fi Direct przy użyciu metody jedнопrzyciskowej trybu Wi-Fi Protected Setup™ (WPS)
Nie	➤➤ <i>Powiązane informacje:</i> Konfiguracja sieci Wi-Fi Direct przy użyciu metody PIN trybu Wi-Fi Protected Setup™ (WPS)

Aby można było użyć funkcji Brother iPrint&Scan w sieci Wi-Fi Direct skonfigurowanej metodą jedнопrzyciskową przy użyciu Wi-Fi Direct lub metodą PIN przy użyciu Wi-Fi Direct, urządzenie użyte do konfiguracji Wi-Fi Direct musi pracować w systemie Android™ 4.0 lub nowszym.



### Powiązane informacje

- [Konfiguracja sieci Wi-Fi Direct](#)

#### Powiązane tematy:

- [Konfiguracja sieci Wi-Fi Direct przy użyciu metody jedнопrzyciskowej](#)
- [Konfiguracja sieci Wi-Fi Direct przy użyciu metody z kodem PIN](#)
- [Ręczna konfiguracja sieci Wi-Fi Direct](#)
- [Konfiguracja sieci Wi-Fi Direct przy użyciu metody jedнопrzyciskowej trybu Wi-Fi Protected Setup™ \(WPS\)](#)

- 
- Konfiguracja sieci Wi-Fi Direct przy użyciu metody PIN trybu Wi-Fi Protected Setup™ (WPS)
-

## Konfiguracja sieci Wi-Fi Direct przy użyciu metody jedнопrzyciskowej

Jeśli urządzenie przenośne obsługuje sieć Wi-Fi Direct, należy wykonać poniższe kroki w celu skonfigurowania sieci Wi-Fi Direct:



Gdy urządzenie odbierze żądanie Wi-Fi Direct z urządzenia mobilnego, zostanie wyświetlony komunikat [Otrzymało żądanie bezpośredniego połączenia typu Wi-Fi. Naciśnij [OK], aby połączyć.]. Naciśnij [OK], aby nawiązać połączenie.

1. Naciśnij  [Ustawienia] > [Wszystkie ust.] > [Sieć] > [Wi-Fi Direct] > [Przycisk PBC].
2. Po wyświetleniu komunikatu [Włącz Wi-Fi Direct na drugim urządzeniu. Następnie naciśnij [OK].] aktywuj funkcję Wi-Fi Direct w urządzeniu mobilnym (szczegółowe instrukcje znajdują się w podręczniku użytkownika urządzenia mobilnego). Naciśnij [OK] w urządzeniu Brother.  
Spowoduje to uruchomienie konfiguracji Wi-Fi Direct.
3. Wykonaj jedną z następujących czynności:
  - Gdy urządzenie Brother jest właścicielem grupy (G/O), należy podłączyć urządzenie przenośne bezpośrednio do urządzenia.
  - Jeśli urządzenie Brother nie jest właścicielem grupy (G/O), wyświetli dostępne nazwy urządzeń, z którymi można skonfigurować sieć Wi-Fi Direct. Wybierz urządzenie mobilne, z którym ma zostać nawiązane połączenie. Wyszukaj ponownie dostępne urządzenia, naciskając [Skan. ponow.].

Jeśli urządzenie mobilne zostanie pomyślnie połączone, na wyświetlaczu urządzenia pojawi się komunikat [Połączony]. Ukończono konfigurację sieci Wi-Fi Direct.



### Powiązane informacje

- [Konfiguracja sieci Wi-Fi Direct](#)

#### Powiązane tematy:

- [Konfiguracja sieci Wi-Fi Direct — informacje ogólne](#)

## Konfiguracja sieci Wi-Fi Direct przy użyciu metody jedнопrzyciskowej trybu Wi-Fi Protected Setup™ (WPS)

Jeśli urządzenie przenośne obsługuje tryb WPS (PBC; Push Button Configuration), należy wykonać poniższe kroki w celu skonfigurowania sieci Wi-Fi Direct:



Gdy urządzenie odbierze żądanie Wi-Fi Direct z urządzenia mobilnego, zostanie wyświetlony komunikat [Otrzymano żądanie bezpośredniego połączenia typu Wi-Fi. Naciśnij [OK], aby połączyć.]. Naciśnij [OK], aby nawiązać połączenie.

1. Naciśnij  [Ustawienia] > [Wszystkie ust.] > [Sieć] > [Wi-Fi Direct] > [Właścic. grupy] > [Wł.].
2. Naciśnij [Przycisk PBC].
3. Aktywuj metodę konfiguracji WPS jednym przyciskiem w urządzeniu mobilnym (instrukcje można znaleźć w podręczniku użytkownika urządzenia mobilnego). Gdy na wyświetlaczu LCD urządzenia pojawi się komunikat [Włącz Wi-Fi Direct na drugim urządzeniu. Następnie naciśnij [OK].], naciśnij [OK] na urządzeniu.

Spowoduje to uruchomienie konfiguracji Wi-Fi Direct.

Jeśli urządzenie mobilne zostanie pomyślnie połączone, na wyświetlaczu urządzenia pojawi się komunikat [Połączony]. Ukończono konfigurację sieci Wi-Fi Direct.



### Powiązane informacje

- [Konfiguracja sieci Wi-Fi Direct](#)

#### Powiązane tematy:



- [Konfiguracja sieci Wi-Fi Direct — informacje ogólne](#)

## Konfiguracja sieci Wi-Fi Direct przy użyciu metody z kodem PIN

Jeśli urządzenie mobilne obsługuje metodę PIN sieci Wi-Fi Direct, należy wykonać poniższe kroki w celu skonfigurowania sieci Wi-Fi Direct:



Gdy urządzenie odbierze żądanie Wi-Fi Direct z urządzenia mobilnego, zostanie wyświetlony komunikat [Otrzymano żądanie bezpośredniego połączenia typu Wi-Fi. Naciśnij [OK], aby połączyć.]. Naciśnij [OK], aby nawiązać połączenie.

1. Naciśnij  [Ustawienia] > [Wszystkie ust.] > [Sieć] > [Wi-Fi Direct] > [Kod PIN].
2. Po wyświetleniu komunikatu [Włącz Wi-Fi Direct na drugim urządzeniu. Następnie naciśnij [OK].] aktywuj funkcję Wi-Fi Direct w urządzeniu mobilnym (szczegółowe instrukcje znajdują się w podręczniku użytkownika urządzenia mobilnego). Naciśnij [OK] w urządzeniu Brother. Spowoduje to uruchomienie konfiguracji Wi-Fi Direct.
3. Wykonaj jedną z następujących czynności:
  - Gdy urządzenie Brother jest właścicielem grupy (G/O), będzie czekać na żądanie połączenia z urządzenia mobilnego. Po wyświetleniu komunikatu [Kod PIN] wprowadź w urządzeniu kod PIN wyświetlany na urządzeniu mobilnym. Naciśnij [OK]. Postępuj zgodnie z instrukcjami. Jeśli kod PIN wyświetlany jest na urządzeniu Brother, wprowadź kod PIN w urządzeniu przenośnym.
  - Jeśli urządzenie Brother nie jest właścicielem grupy (G/O), wyświetli dostępne nazwy urządzeń, z którymi można skonfigurować sieć Wi-Fi Direct. Wybierz urządzenie mobilne, z którym ma zostać nawiązane połączenie. Wyszukaj ponownie dostępne urządzenia, naciskając [Skan. ponow.].Wykonaj jedną z następujących czynności:
  - Naciśnij [Wyświetl kod PIN], aby wyświetlić kod PIN na ekranie urządzenia, a następnie wprowadź ten kod PIN w urządzeniu mobilnym. Postępuj zgodnie z instrukcjami.
  - Naciśnij [Wpisz kod PIN], aby wprowadzić kod PIN wyświetlony na ekranie urządzenia mobilnego, a następnie naciśnij [OK]. Postępuj zgodnie z instrukcjami.Jeśli na ekranie urządzenia mobilnego nie jest wyświetlany kod PIN, naciśnij przycisk  na urządzeniu Brother. Wróć do kroku 1 i spróbuj ponownie.

Jeśli urządzenie mobilne zostanie pomyślnie połączone, na wyświetlaczu urządzenia pojawi się komunikat [Połączony]. Ukończono konfigurację sieci Wi-Fi Direct.



### Powiązane informacje

- [Konfiguracja sieci Wi-Fi Direct](#)

#### Powiązane tematy:

- [Konfiguracja sieci Wi-Fi Direct — informacje ogólne](#)



## Konfiguracja sieci Wi-Fi Direct przy użyciu metody PIN trybu Wi-Fi Protected Setup™ (WPS)

Jeśli urządzenie mobilne obsługuje metodę PIN trybu Wi-Fi Protected Setup™ (WPS), należy wykonać następujące kroki w celu skonfigurowania sieci Wi-Fi Direct:



Gdy urządzenie odbierze żądanie Wi-Fi Direct z urządzenia mobilnego, zostanie wyświetlony komunikat [Otrzymano żądanie bezpośredniego połączenia typu Wi-Fi. Naciśnij [OK], aby połączyć.]. Naciśnij [OK], aby nawiązać połączenie.

1. Naciśnij  [Ustawienia] > [Wszystkie ust.] > [Sieć] > [Wi-Fi Direct] > [Właścic. grupy] > [Wł.] > [Kod PIN].
2. Gdy zostanie wyświetlony komunikat [Włącz Wi-Fi Direct na drugim urządzeniu. Następnie naciśnij [OK].], aktywuj metodę konfiguracji WPS przy użyciu PIN w urządzeniu mobilnym (instrukcje można znaleźć w podręczniku użytkownika urządzenia mobilnego), a następnie naciśnij [OK] na urządzeniu Brother.  
Spowoduje to uruchomienie konfiguracji Wi-Fi Direct.
3. Urządzenie będzie oczekiwało na żądanie połączenia od urządzenia mobilnego. Gdy pojawi się komunikat [Kod PIN], wprowadź w urządzeniu kod PIN wyświetlany na urządzeniu mobilnym. Naciśnij [OK].

Jeśli urządzenie mobilne zostanie pomyślnie połączone, na wyświetlaczu urządzenia pojawi się komunikat [Połączony]. Ukończono konfigurację sieci Wi-Fi Direct.



### Powiązane informacje

- [Konfiguracja sieci Wi-Fi Direct](#)

#### Powiązane tematy:

- [Konfiguracja sieci Wi-Fi Direct — informacje ogólne](#)

## Ręczna konfiguracja sieci Wi-Fi Direct

Jeśli urządzenie mobilne nie obsługuje funkcji Wi-Fi Direct lub WPS, sieć Wi-Fi Direct należy skonfigurować ręcznie.

1. Naciśnij  [Ustawienia] > [Wszystkie ust.] > [Sieć] > [Wi-Fi Direct] > [Ręczny].
2. Urządzenie wyświetli nazwę SSID i hasło. Przejdź do ekranu ustawień sieci bezprzewodowej urządzenia mobilnego, wybierz nazwę SSID i wprowadź hasło.

Jeśli urządzenie mobilne zostanie pomyślnie połączone, na wyświetlaczu urządzenia pojawi się komunikat [Połączony]. Ukończono konfigurację sieci Wi-Fi Direct.



### Powiązane informacje

- [Konfiguracja sieci Wi-Fi Direct](#)

#### Powiązane tematy:

- [Konfiguracja sieci Wi-Fi Direct — informacje ogólne](#)

## Zaawansowane funkcje sieciowe

- Drukowanie Raportu konfiguracji sieci
- Faksowanie przy użyciu funkcji faksu internetowego (I-Fax)
- Konfiguracja i obsługa wyszukiwania LDAP
- Synchronizowanie czasu z serwerem SNTP przy użyciu funkcji Zarządzanie przez przeglądarkę WWW

## Drukowanie Raportu konfiguracji sieci

Raport konfiguracji sieci zawiera konfigurację sieci, w tym ustawienia serwera druku sieciowego.



- Nazwa węzła: nazwa węzła wyświetlana jest w bieżącym Raporcie konfiguracji sieci. Domyślną nazwą węzła jest „BRNxxxxxxxxxx” w przypadku sieci przewodowej lub „BRWxxxxxxxxxx” w przypadku sieci bezprzewodowej (gdzie „xxxxxxxxxx” oznacza adres MAC/Ethernet urządzenia).
- Jeśli pole [IP Address] w Raporcie konfiguracji sieci zawiera wartość 0.0.0.0, poczekaj jedną minutę, a następnie spróbuj wydrukować raport ponownie.
- W raporcie można znaleźć ustawienia urządzenia takie jak adres IP, maska podsieci, nazwa węzła oraz adres MAC, na przykład:
  - Adres IP: 192.168.0.5
  - Maska podsieci: 255.255.255.0
  - Nazwa węzła: BRN000ca0000499
  - Adres MAC: 00-0c-a0-00-04-99

1. Naciśnij  [Ustawienia] > [Wszystkie ust.] > [Druk raportów] > [Konfiguracja sieci] > [Tak].

Urządzenie wydrukuje bieżący Raport konfiguracji sieci.



### Powiązane informacje

- [Zaawansowane funkcje sieciowe](#)

#### Powiązane tematy:

- [Dostęp do funkcji Zarządzanie przez Internet](#)
- [Gdzie można znaleźć ustawienia sieciowe posiadanego urządzenia Brother?](#)
- [Użyj narzędzia Network Connection Repair Tool \(Narzędzie do naprawy połączenia sieciowego\) \(Windows\)](#)
- [Chcę sprawdzić, czy urządzenia sieciowe działają prawidłowo](#)
- [Konfigurowanie uwierzytelniania IEEE 802.1x dla sieci przewodowej lub bezprzewodowej przy użyciu funkcji Zarządzanie przez Internet \(przeglądarkę internetową\)](#)
- [Komunikaty dotyczące błędów i czynności konserwacyjnych](#)

## Faksowanie przy użyciu funkcji faksu internetowego (I-Fax)

Program I-Fax firmy Brother umożliwia wysyłanie i odbieranie faksowanych dokumentów przy użyciu Internetu jako mechanizmu transportowego. Dokumenty są przesyłane w wiadomościach e-mail w postaci załączonych plików TIFF. Komputer może wysyłać i odbierać dokumenty, jeśli została w nim zainstalowana aplikacja generująca i wyświetlająca pliki TIFF. Można korzystać z dowolnej przeglądarki plików TIFF. Dokumenty wysyłane za pośrednictwem urządzenia Brother są automatycznie konwertowane do formatu TIFF. Aby można było wysyłać i odbierać wiadomości za pomocą urządzenia Brother, aplikacja poczty e-mail zainstalowana w komputerze musi obsługiwać standard Multipurpose Internet Mail Extensions (MIME).

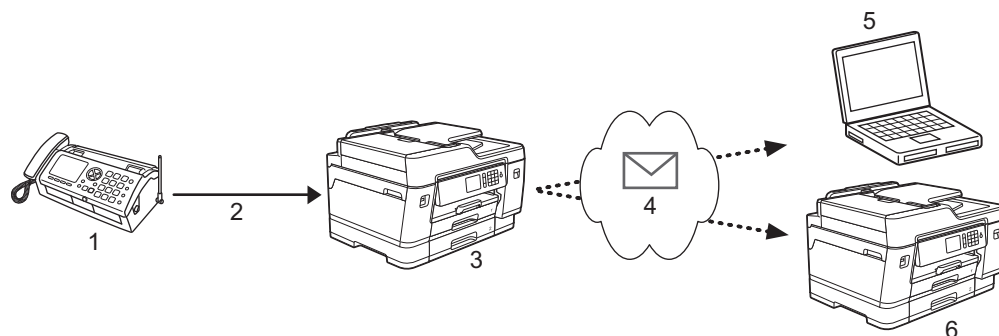

1. Faks (nadawca)
2. Linia telefoniczna
3. Urządzenie Brother (odbiorca/nadawca)
4. Internet
5. Komputer odbiera przekazywaną wiadomość e-mail
6. Faks odbiera przekazywaną wiadomość faksową



- Funkcja faksu internetowego umożliwia wysyłanie/odbieranie wyłącznie dokumentów monochromatycznych w formacie Letter lub A4.
- Jeśli dokument ma format Ledger lub A3, podczas wysyłania zostanie automatycznie zmniejszony do formatu Letter lub A4.



### Powiązane informacje

- [Zaawansowane funkcje sieciowe](#)
  - [Ważne informacje o faksie internetowym \(I-Fax\)](#)
  - [Konfiguracja funkcji e-mail lub faksu internetowego w urządzeniu Brother](#)
  - [Opcje faksu internetowego](#)

### Powiązane tematy:

- [Przesyłanie odebranych wiadomości e-mail i faksów](#)

## Ważne informacje o faksie internetowym (I-Fax)

Komunikacja w sieci LAN w przypadku użycia funkcji faksu internetowego jest bardzo podobna do komunikacji za pośrednictwem poczty e-mail. Różni się jednak od komunikacji przy użyciu standardowych linii telefonicznych. Poniżej wymieniono ważne informacje dotyczące korzystania z funkcji faksu internetowego:

- Takie czynniki jak lokalizacja odbiorcy, struktura sieci LAN i obciążenie obwodu (np. połączenia internetowego), mogą spowodować wydłużenie czasu potrzebnego na wysłanie informacji o błędzie przez system.
- Podczas wysyłania dokumentów poufnych zalecamy korzystanie ze standardowych linii telefonicznych zamiast Internetu (z uwagi na jego niski poziom zabezpieczeń).
- Jeśli system poczty e-mail odbiorcy nie obsługuje standardu MIME, nie można wysyłać dokumentów przy użyciu funkcji faksu internetowego. Jeśli to możliwe, należy się o tym dowiedzieć wcześniej. Należy również pamiętać, że niektóre serwery nie wysyłają odpowiedzi z informacją o błędzie.
- Jeśli dokument jest zbyt długi, aby go wysłać za pomocą faksu internetowego, może on nie dotrzeć do odbiorcy.
- Nie ma możliwości zmiany czcionki ani rozmiaru tekstu w odebranych wiadomościach poczty internetowej.



### Powiązane informacje

- [Faksowanie przy użyciu funkcji faksu internetowego \(I-Fax\)](#)

## Konfiguracja funkcji e-mail lub faksu internetowego w urządzeniu Brother

Aby można było korzystać z funkcji faksu internetowego, należy skonfigurować w urządzeniu firmy Brother komunikację z siecią oraz z serwerem poczty e-mail. Opcje te można skonfigurować za pomocą panelu sterowania urządzenia, funkcji Zarządzanie przez Internet lub aplikacji BRAdmin Professional. Do konfigurowania pozycji opcjonalnych zalecamy używanie funkcji Zarządzanie przez Internet.

1. Uruchom przeglądarkę internetową.
2. Wprowadź „https://adres IP urządzenia” w polu adresu przeglądarki (gdzie „adres IP urządzenia” jest adresem IP urządzenia).  
Na przykład:  
https://192.168.1.2
3. Jeśli zostanie wyświetlony monit o podanie hasła dla urządzenia, należy je wprowadzić, a następnie kliknąć .
4. Kliknij kartę **Network (Sieć)**.
5. Kliknij menu **Protocol (Protokół)** na lewym pasku nawigacyjnym.
6. W polu **POP3/IMAP4/SMTP** kliknij **Advanced Settings (Ustawienia zaawansowane)** i skonfiguruj żądane ustawienia.



W razie wątpliwości co do dowolnego z tych elementów skontaktuj się z administratorem.

7. Po zakończeniu kliknij przycisk **Submit (Prześlij)**.  
Zostanie wyświetlone okno dialogowe **Test Send/Receive E-mail Configuration (Test konfiguracji wysyłania/odbierania wiadomości e-mail)**.
8. Wykonaj instrukcje wyświetlane w oknie dialogowym, aby przetestować bieżące ustawienia.



### Powiązane informacje

- [Faksowanie przy użyciu funkcji faksu internetowego \(I-Fax\)](#)
  - [Konfiguracja początkowa funkcji e-mail lub faksu internetowego](#)
  - [Wysyłanie faksu internetowego](#)
  - [Automatyczne odbieranie faksu internetowego](#)
  - [Ręczne łączenie z serwerem](#)

### Powiązane tematy:

- [Opcje faksu internetowego](#)

## Konfiguracja początkowa funkcji e-mail lub faksu internetowego

Przed wysłaniem faksu internetowego skonfiguruj w razie potrzeby opcje wysyłania i odbierania przy użyciu funkcji Zarządzanie przez Internet.

1. Uruchom przeglądarkę internetową.
2. Wprowadź „https://adres IP urządzenia” w polu adresu przeglądarki (gdzie „adres IP urządzenia” jest adresem IP urządzenia).  
Na przykład:  
https://192.168.1.2
3. Jeśli zostanie wyświetlony monit o podanie hasła dla urządzenia, należy je wprowadzić, a następnie kliknąć .
4. Kliknij kartę **Fax**.
5. Kliknij menu **E-mail Send (Wysyłanie wiadomości e-mail)** na lewym pasku nawigacyjnym i skonfiguruj żądane ustawienia.

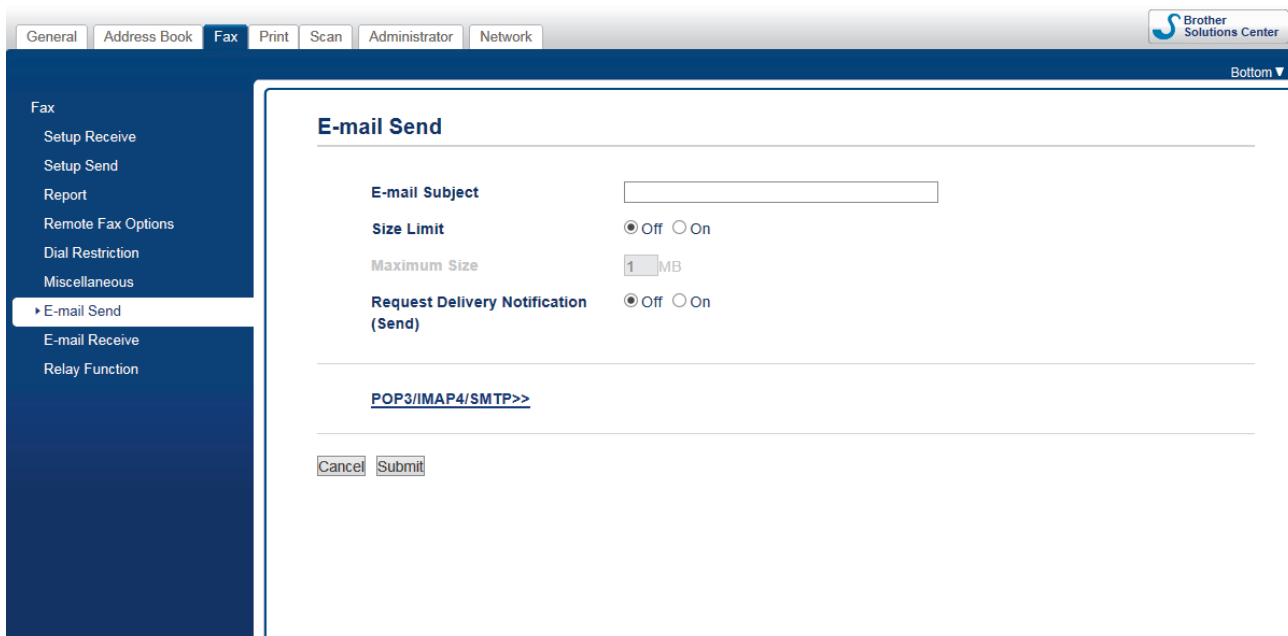

6. Po zakończeniu kliknij przycisk **Submit (Prześlij)**.

### Powiązane informacje

- [Konfiguracja funkcji e-mail lub faksu internetowego w urządzeniu Brother](#)

#### Powiązane tematy:

- [Przesyłanie odebranych wiadomości e-mail i faksów](#)





## Wysyłanie faksu internetowego

Wysyłanie faksu internetowego jest podobne do wysyłania zwykłego faksu. Upewnij się, że informacje o odbiorcy są zapisane w książce adresowej poczty e-mail, a następnie umieść w urządzeniu Brother dokument, który ma zostać wysłany w postaci faksu internetowego.



- Jeśli komputer, do którego chcesz wysłać dokument, nie działa w systemie Windows, poproś właściciela komputera o zainstalowanie oprogramowania, za pomocą którego będzie można wyświetlać pliki TIFF.
- W przypadku wysyłania wielu stron należy korzystać z podajnika ADF.

1. Włóż dokument.
2. Wykonaj jedną z następujących czynności:
  - Jeśli dla opcji [Podgląd faksu] ustawiono wartość [Wył.], naciśnij [Faks].
  - Jeśli dla opcji [Podgląd faksu] ustawiono wartość [Wł.], naciśnij [Faks] oraz [Wysyłanie faksów].
3. Aby zmienić ustawienia wysyłania faksu, naciśnij przycisk [Opcje].
4. Przeciągnij palcem w górę lub w dół, ewentualnie naciśnij ▲ lub ▼, aby przewinąć listę ustawień faksu. Po wyświetleniu żądanego ustawienia naciśnij je, a następnie wybierz preferowaną opcję. Po zakończeniu wprowadzania zmian ustawień naciśnij [OK].
5. Wykonaj jedną z następujących czynności:
  - Naciśnij przycisk , a następnie wprowadź adres e-mail.
  - Naciśnij przycisk [Książka adr.], wybierz adres e-mail odbiorcy, a następnie naciśnij przycisk [Zastosuj].
6. Naciśnij przycisk [Uruchom faks].  
Urządzenie rozpocznie skanowanie. Po zeskanowaniu dokumentu zostaje on przesłany do odbiorcy za pośrednictwem serwera SMTP. Można anulować wysyłanie, naciskając przycisk  podczas skanowania. Po zakończeniu transmisji urządzenie przechodzi do trybu czuwania.



### Powiązane informacje

- [Konfiguracja funkcji e-mail lub faksu internetowego w urządzeniu Brother](#)

## Automatyczne odbieranie faksu internetowego

Aby automatycznie odbierać fakсы internetowe, skonfiguruj w razie potrzeby opcje odbierania przy użyciu funkcji Zarządzanie przez Internet.

1. Uruchom przeglądarkę internetową.
2. Wprowadź „https://adres IP urządzenia” w polu adresu przeglądarki (gdzie „adres IP urządzenia” jest adresem IP urządzenia).  
Na przykład:  
https://192.168.1.2
3. Jeśli zostanie wyświetlony monit o podanie hasła dla urządzenia, należy je wprowadzić, a następnie kliknąć .
4. Kliknij kartę **Fax**.
5. Kliknij menu **E-mail Receive (Odbieranie wiadomości e-mail)** na lewym pasku nawigacyjnym i skonfiguruj żądane ustawienia.

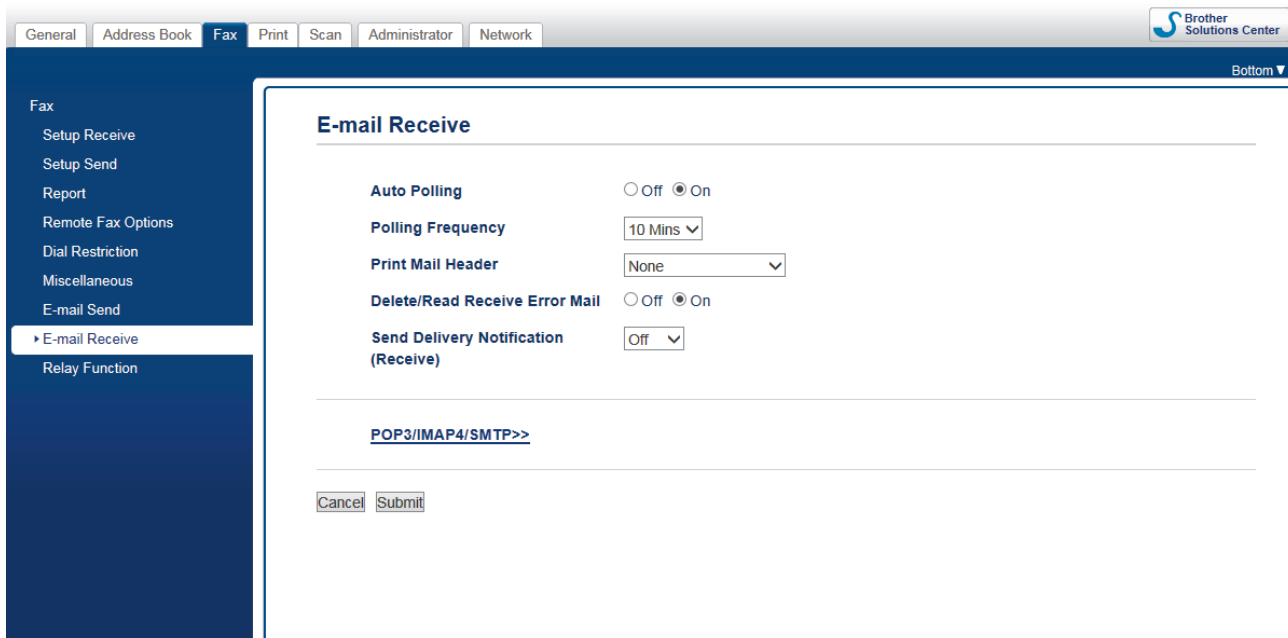

Istnieją dwa sposoby odbierania wiadomości e-mail:

- Odbiór przy użyciu protokołu POP3/IMAP4 w regularnych odstępach czasu
- Odbiór POP3/IMAP4, inicjowany ręcznie

Kiedy stosowany jest odbiór przy użyciu protokołu POP3/IMAP4 urządzenie łączy się z serwerem poczty e-mail w celu odebrania danych. Łączenie może odbywać się w ustalonych odstępach czasu (można na przykład skonfigurować łączenie z serwerem co dziesięć minut), ale można również inicjować połączenie ręcznie.

6. Po zakończeniu kliknij przycisk **Submit (Prześlij)**.



- Kiedy urządzenie rozpoczyna odbieranie danych wiadomości e-mail, na wyświetlaczu LCD pojawia się komunikat [Przyjm. fax]. Wiadomość e-mail zostaje automatycznie wydrukowana.
- Jeśli podczas odbierania danych w urządzeniu zabraknie papieru, odebrane dane będą przechowywane w pamięci urządzenia. Po ponownym włożeniu papieru do urządzenia dane te zostaną automatycznie wydrukowane.
- Jeśli formatem odebranej wiadomości e-mail nie jest zwykły tekst lub jeśli formatem pliku załącznika nie jest TIFF, zostaje wydrukowany komunikat o błędzie „**FORMAT ZAŁĄCZONEGO PLIKU NIE JEST OBSŁUGIWANY**”.
- Jeśli odebrana wiadomość e-mail jest zbyt duża, zostaje wydrukowany komunikat o błędzie „**ZA DUŻY ROZMIAR E-MAIL'A**”.
- Jeśli dla opcji **Delete/Read Receive Error Mail (Usuń/odczytaj odebraną wiadomość e-mail o błędzie)** ustawiono wartość **On (Wł.)** (ustawienie domyślne), wiadomość e-mail o błędzie będzie automatycznie usuwana (POP3) lub odczytywana (IMAP4) z serwera poczty e-mail.



## Powiązane informacje

- [Konfiguracja funkcji e-mail lub faksu internetowego w urządzeniu Brother](#)

### Powiązane tematy:

- [Wygląd odebranych faksów internetowych na komputerze](#)
- [Przesyłanie odebranych wiadomości e-mail i faksów](#)

## Ręczne łączenie z serwerem

1. Naciśnij przycisk  [Ustawienia] > [Wszystkie ust.] > [Sieć] > [E-mail/ iFaks] > [Ręczne odb.] > [Tak].
2. Na wyświetlaczu LCD pojawi się komunikat [Przyjm. fax], a urządzenie będzie drukować dane z serwera poczty elektronicznej.



### Powiązane informacje

- Konfiguracja funkcji e-mail lub faksu internetowego w urządzeniu Brother
  - Wygląd odebranych faksów internetowych na komputerze

#### Powiązane tematy:

- Przesyłanie odebranych wiadomości e-mail i faksów

## Wygląd odebranych faksów internetowych na komputerze

Kiedy komputer odbierze faks internetowy zawierający dokument, w wierszu tematu wiadomości e-mail, której załącznikiem jest ten dokument, znajduje się powiadomienie o odebraniu faksu internetowego przez serwer poczty e-mail. Można albo zaczekać na sondowanie serwera poczty e-mail przez urządzenie Brother, albo samodzielnie pobrać dane przychodzące z serwera poczty e-mail.



### Powiązane informacje

- [Ręczne łączenie z serwerem](#)

#### Powiązane tematy:

- [Automatyczne odbieranie faksu internetowego](#)
-

## Opcje faksu internetowego

- Przesyłanie odebranych wiadomości e-mail i faksów
- Konfiguracja transmisji przekazu w urządzeniu Brother
- Weryfikacyjna wiadomość e-mail dotycząca faksu internetowego (I-Fax)
- Wiadomość e-mail o błędzie I-Fax
- Konfiguracja funkcji e-mail lub faksu internetowego w urządzeniu Brother

## Przesyłanie odebranych wiadomości e-mail i faksów

Program Brother I-Fax umożliwia przekazywanie wiadomości e-mail lub standardowych faksów do innego komputera, do innego faksu lub innego urządzenia faksu internetowego. Funkcję przekazywania można włączyć przy użyciu funkcji Zarządzanie przez Internet.

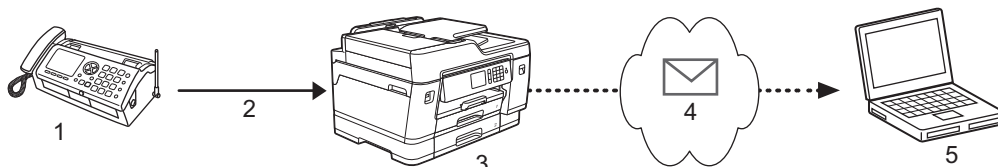

1. Faks (nadawca)
2. Linia telefoniczna
3. Urządzenie Brother (odbiorca/nadawca)
4. Internet
5. Komputer odbiera przekazywaną wiadomość e-mail

1. Uruchom przeglądarkę internetową.
2. Wprowadź „https://adres IP urządzenia” w polu adresu przeglądarki (gdzie „adres IP urządzenia” jest adresem IP urządzenia).  
Na przykład:  
https://192.168.1.2
3. Jeśli zostanie wyświetlony monit o podanie hasła dla urządzenia, należy je wprowadzić, a następnie kliknąć .
4. Kliknij kartę **Fax**.
5. Kliknij przycisk **Remote Fax Options (Opcje zdalnego faksu)**.
6. Wybierz opcję **Fax Forward (Przekazywanie faksów)** w polu **Fwd/Store/Cloud (Przekaz/Zapis/Chmura)**.
7. Zaznacz pole wyboru **E-mail Address (Adres e-mail)** w opcji **Fax Forward # (Przekazywanie faksów #)**, a następnie wpisz adres e-mail odbiorcy.
8. Po zakończeniu kliknij przycisk **Submit (Prześlij)**.



### Powiązane informacje

- [Opcje faksu internetowego](#)

#### Powiązane tematy:

- [Ręczne łączenie z serwerem](#)
- [Faksowanie przy użyciu funkcji faksu internetowego \(I-Fax\)](#)
- [Konfiguracja początkowa funkcji e-mail lub faksu internetowego](#)
- [Automatyczne odbieranie faksu internetowego](#)

## Konfiguracja transmisji przekazu w urządzeniu Brother

Transmisja przekazu ma miejsce wtedy, gdy urządzenie Brother odbiera wiadomość za pośrednictwem Internetu, a następnie przekazuje ją do innego urządzenia faksu przy użyciu konwencjonalnych linii telefonicznych. Funkcja „transmisji przekazu” pozwala obniżyć opłaty komunikacyjne w przypadku konieczności wysłania dokumentu faksem do odbiorcy zamiejscowego lub za granicę.

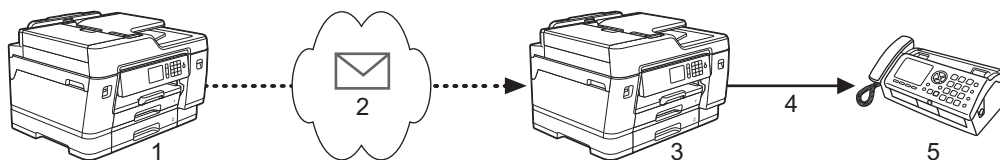

1. Faks z dostępem do Internetu
2. Internet
3. Urządzenie Brother
4. Linia telefoniczna
5. Faks

1. Uruchom przeglądarkę internetową.
2. Wprowadź „https://adres IP urządzenia” w polu adresu przeglądarki (gdzie „adres IP urządzenia” jest adresem IP urządzenia).  
Na przykład:  
https://192.168.1.2
3. Jeśli zostanie wyświetlony monit o podanie hasła dla urządzenia, należy je wprowadzić, a następnie kliknąć .
4. Kliknij kartę **Fax**.
5. Kliknij menu **Relay Function (Funkcja przekazu)** na lewym pasku nawigacyjnym i skonfiguruj następujące ustawienia:

General Address Book **Fax** Print Scan Administrator Network  Bottom ▼

Fax

- Setup Receive
- Setup Send
- Report
- Remote Fax Options
- Dial Restriction
- Miscellaneous
- E-mail Send
- E-mail Receive
- ▶ Relay Function

### Relay Function

**Relay Broadcast Function**  Off  On

**Relay Domain**

**Relay Broadcast Report**  Off  On

- **Relay Broadcast Function (Funkcja transmisji przekazu)**  
Ustaw opcję **Relay Broadcast Function (Funkcja transmisji przekazu)** na **On (Wł.)**.
- **Relay Domain (Domena przekazu)**  
Skonfiguruj nazwę domeny urządzenia, które będzie transmitować dokument do konwencjonalnego urządzenia faksu. Aby używać urządzenia jako urządzenia transmisji przekazu, należy określić w nim



---

zaufaną nazwę domeny (część nazwy po znaku „@”). Wybierając zaufaną domenę, należy zachować ostrożność, gdyż każdy użytkownik znajdujący się w zaufanej domenie będzie mógł korzystać z funkcji transmisji przekazu. Możesz zarejestrować do pięciu nazw domen.

- **Relay Broadcast Report (Raport transmisji przekazu)**

Określ, czy po zakończeniu transmisji przekazu przez urządzenie ma być drukowany raport.

6. Po zakończeniu kliknij przycisk **Submit (Prześlij)**.



### **Powiązane informacje**

- [Opcje faksu internetowego](#)
    - [Transmisja przekazu z urządzenia Brother](#)
    - [Transmisja przekazu z komputera](#)
-

## Transmisja przekazu z urządzenia Brother

Użyj funkcji transmisji przekazu, aby wysłać e-mail z urządzenia do konwencjonalnego faksu.

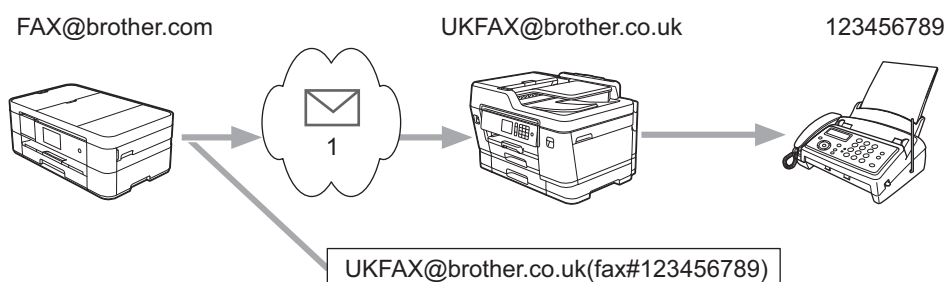

### 1. Internet

W tym przykładzie adresem e-mail urządzenia użytkownika jest FAX@brother.com, a dokument ma zostać wysłany z tego urządzenia do standardowego urządzenia faksu o adresie e-mail UKFAX@brother.co.uk znajdującego się w Anglii. Urządzenie wysyła dokument, korzystając z konwencjonalnej linii telefonicznej.

#### 1. Włóż dokument.

#### 2. Wykonaj jedną z następujących czynności:

- Jeśli dla opcji [Podgląd faksu] ustawiono wartość [Wył.], naciśnij [Faks].
- Jeśli dla opcji [Podgląd faksu] ustawiono wartość [Wł.], naciśnij [Faks] oraz [Wysyłanie faksów].

#### 3. Naciśnij przycisk [Opcje] > [Nadawanie] > [Dodaj numer].

#### 4. Adresy e-mail do przekazywania dodaje się w następujący sposób:

- Naciśnij przyciski [Dodaj numer] i , wprowadź adres e-mail, a następnie naciśnij przycisk [OK].
- Naciśnij przycisk [Dodaj z książki adresowej]. Naciśnij pole wyboru obok adresu e-mail, który ma zostać dodany do transmisji. Po zaznaczeniu wszystkich żądanych adresów e-mail naciśnij przycisk [OK].
- Naciśnij przycisk [Szukaj w książce adresowej]. Wprowadź nazwę, a następnie naciśnij przycisk [OK]. Zostaną wyświetlone wyniki wyszukiwania. Naciśnij nazwę, a następnie naciśnij adres e-mail, który ma zostać dodany do przekazywania.

Poniżej zamieszczono przykład ilustrujący sposób wprowadzania adresu e-mail i numeru telefonu:

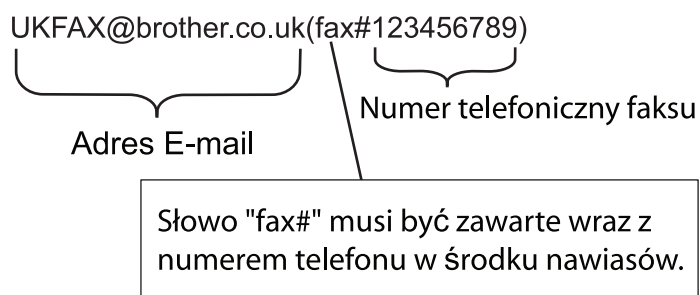

Po wprowadzeniu wszystkich numerów faksu naciśnij przycisk [OK].

#### 5. Naciśnij przycisk [Uruchom faks].



### Powiązane informacje

- [Konfiguracja transmisji przekazu w urządzeniu Brother](#)

## Transmisja przekazu z komputera

Użyj funkcji transmisji przekazu, aby wysłać e-mail z komputera do konwencjonalnego faksu.

Niektóre aplikacje poczty e-mail nie obsługują wysyłania wiadomości e-mail na wiele numerów faksu. Jeśli używana aplikacja poczty e-mail nie obsługuje wielu numerów faksu, można przekazywać tylko do jednego urządzenia faksu na raz.

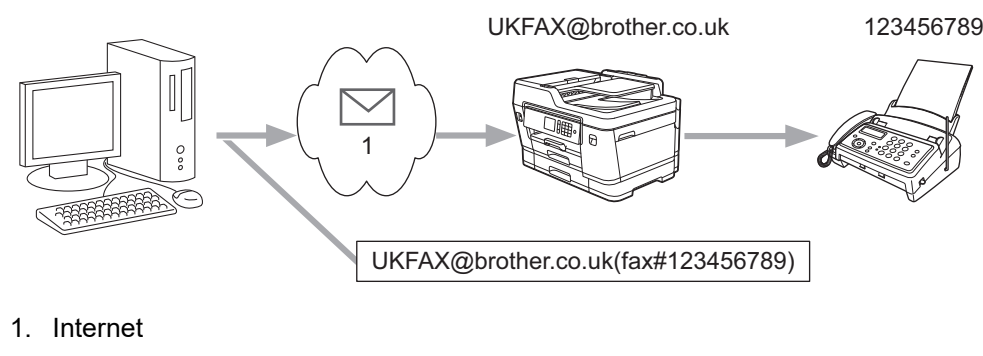

W przypadku wysyłania wiadomości e-mail do konwencjonalnego urządzenia faksu metoda wprowadzania numeru urządzenia faksu jest zależna od używanej aplikacji poczty e-mail.

1. Utwórz w aplikacji poczty e-mail nową wiadomość i wpisz w polu „DO” adres e-mail urządzenia przekazującego i numer pierwszego urządzenia faksu.

Poniżej zamieszczono przykład ilustrujący sposób wprowadzania adresu e-mail i numeru faksu:

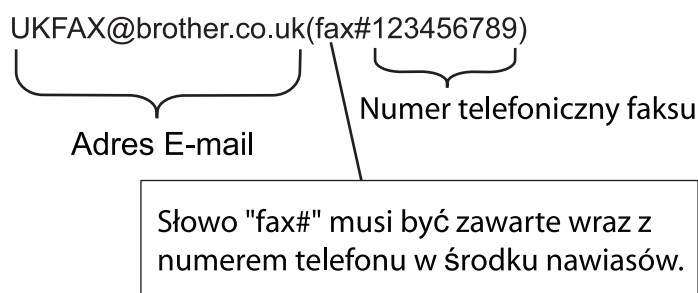

W programie Microsoft Outlook informacje adresowe należy wprowadzić do książki adresowej w następujący sposób:

Nazwa: fax#123456789

Adres e-mail: UKFAX@brother.co.uk

2. Wpisz w polu „DO” adres e-mail urządzenia przekazującego i numer drugiego urządzenia faksu.
3. Wyślij wiadomość e-mail.



### Powiązane informacje

- [Konfiguracja transmisji przekazu w urządzeniu Brother](#)

## Weryfikacyjna wiadomość e-mail dotycząca faksu internetowego (I-Fax)

- Weryfikacja poczty wysyłanej umożliwia zażądanie powiadomienia od stacji odbierającej, która odebrała i przetworzyła wysłany przez użytkownika faks internetowy lub wiadomość e-mail.
- Wiadomość weryfikacyjna dotycząca odbioru pozwala na przesłanie domyślnego raportu do stacji wysyłającej po pomyślnym odebraniu i przetworzeniu faksu internetowego lub wiadomości e-mail.

Aby użyć tej funkcji, ustaw opcje [Potwierdzenie] w opcjach [Ustaw mail RX] i [Ustaw mail TX] menu panelu sterowania urządzenia Brother.



### Powiązane informacje

- Opcje faksu internetowego
  - Włączanie powiadomień wysłania na potrzeby wiadomości weryfikacyjnej transmisji
  - Włączanie powiadomień odbioru na potrzeby wiadomości weryfikacyjnej transmisji

## Włączanie powiadomień wysłania na potrzeby wiadomości weryfikacyjnej transmisji

1. Naciśnij przycisk  [Ustawienia] > [Wszystkie ust.] > [Sieć] > [E-mail/ iFaks] > [Ustaw mail TX] > [Potwierdzenie].
2. Jeśli została wybrana opcja [Wł.], wysłane jest dodatkowe pole informacji wraz z danymi obrazu. Nazwa tego pola to „MDN”.



Aby wysłać raport powiadomienia, urządzenie odbiorcy musi obsługiwać pole MDN. W przeciwnym razie żądanie powiadomienia zostanie zignorowane.

3. Naciśnij przycisk .



### Powiązane informacje

- [Weryfikacyjna wiadomość e-mail dotycząca faksu internetowego \(I-Fax\)](#)

## Włączanie powiadomień odbioru na potrzeby wiadomości weryfikacyjnej transmisji

1. Naciśnij przycisk  [Ustawienia] > [Wszystkie ust.] > [Sieć] > [E-mail/ iFaks] > [Ustaw mail RX] > [Potwierdzenie].
2. Naciśnij jedno z trzech możliwych ustawień:

Opcja	Opis
Powiadomienie odbioru Wł.	Jeśli opcja powiadomienia odbioru jest ustawiona na Wł., nadawca otrzymuje domyślnie utworzony komunikat o dostarczeniu i przetworzeniu wiadomości. Treść komunikatu zależy od żądania wysłanego przez nadawcę. Przykład: OK.: Odebrano Od <Adres mail>
Powiadomienie odbioru MDN	Jeśli opcja powiadomienia odbioru jest ustawiona na MDN, do nadawcy wysyłany jest raport o dostarczeniu i przetworzeniu, gdy urządzenie pocztkowe wyśle potwierdzenie żądania do pola MDN.
Powiadomienie odbioru Wył	Jeśli opcja powiadomienia odbioru jest ustawiona na Wył, wszystkie rodzaje powiadomień odbioru są wyłączone i niezależnie od żądania do nadawcy nie jest wysyłany żaden komunikat.



- Aby wysłać wiadomość weryfikacyjną transmisji, nadawca musi skonfigurować następujące ustawienia:
  - Wybierz dla opcji [Potwierdzenie] w obszarze [Ustaw mail TX] ustawienie [Wł.].
  - Wybierz dla opcji [Nagłówek] w obszarze [Ustaw mail RX] ustawienie [Wszystkie] lub [Temat+Od+Do].
- Aby otrzymać wiadomość weryfikacyjną transmisji, odbiorca musi skonfigurować następujące ustawienia:
  - Wybierz dla opcji [Potwierdzenie] w obszarze [Ustaw mail RX] ustawienie [Wł.].

3. Naciśnij przycisk .



### Powiązane informacje

- [Weryfikacyjna wiadomość e-mail dotycząca faksu internetowego \(I-Fax\)](#)

## Wiadomość e-mail o błędzie I-Fax

Jeśli podczas wysyłania faksu internetowego wystąpi błąd związany z dostarczeniem, serwer poczty wyśle do urządzenia Brother informację o błędzie, która zostanie wydrukowana.

Jeśli podczas odbierania faksu internetowego wystąpi błąd, zostanie wydrukowana informacja o błędzie, na przykład „Format wiadomości wysłanej do urządzenia był inny niż TIFF”.

Aby urządzenie otrzymywało i drukowało informacje o błędach, w obszarze [Ustaw mail RX] przełącz opcję [Nagłówek] na [Wszystkie] lub [Temat+Od+Do].



### Powiązane informacje

- [Opcje faksu internetowego](#)

## Konfiguracja i obsługa wyszukiwania LDAP

Funkcja LDAP umożliwia wyszukiwanie na serwerze takich informacji jak numery faksu i adresy e-mail. Podczas korzystania z funkcji faksu, faksu internetowego lub skanowania do serwera poczty e-mail można za pomocą wyszukiwania LDAP znajdować numery faksu i adresy e-mail.



- Funkcja LDAP nie obsługuje języka chińskiego uproszczonego, chińskiego tradycyjnego ani koreańskiego.
- Funkcja LDAP obsługuje protokół LDAPv3.
- Funkcja LDAP nie obsługuje protokołu SSL/TLS.
- Podczas komunikacji z serwerem LDAP należy korzystać z uwierzytelniania prostego.



### Powiązane informacje

- [Zaawansowane funkcje sieciowe](#)
  - [Zmiana konfiguracji LDAP przy użyciu funkcji Zarządzanie przez Internet](#)
  - [Przeprowadzanie wyszukiwania LDAP przy użyciu panelu sterowania Twojego urządzenia](#)



## Zmiana konfiguracji LDAP przy użyciu funkcji Zarządzanie przez Internet

Używanie funkcji Zarządzanie przez przeglądarkę WWW do konfiguracji ustawień LDAP w przeglądarce WWW.

1. Uruchom przeglądarkę internetową.
2. Wprowadź „https://adres IP urządzenia” w polu adresu przeglądarki (gdzie „adres IP urządzenia” jest adresem IP urządzenia).  
Na przykład:  
https://192.168.1.2
3. Jeśli zostanie wyświetlony monit o podanie hasła dla urządzenia, należy je wprowadzić, a następnie kliknąć .
4. Kliknij kartę **Network (Sieć)**.
5. Kliknij menu **Protocol (Protokół)** na lewym pasku nawigacyjnym.
6. Zaznacz pole wyboru **LDAP**, a następnie kliknij przycisk **Submit (Prześlij)**.
7. Uruchom ponownie urządzenie Brother, aby aktywować konfigurację.
8. Na komputerze, na karcie **Address Book (Książka adresowa)** funkcji Zarządzanie przez przeglądarkę WWW wybierz opcję **LDAP** na lewym pasku nawigacyjnym.
  - **LDAP Search (Wyszukiwanie LDAP)**
  - **LDAP Server Address (Adres serwera LDAP)**
  - **Port** (domyślnym numerem portu jest 389).
  - **Search Root (Początek wyszukiwania)**
  - **Authentication (Uwierzytelnianie)**
  - **Username (Nazwa użytkownika)**  
Dostępność tej opcji jest zależna od używanej metody uwierzytelniania.
  - **Password (Hasło)**  
Dostępność tej opcji jest zależna od używanej metody uwierzytelniania.



- Jeśli serwer LDAP zapewnia obsługę uwierzytelniania Kerberos, zalecamy wybór opcji Kerberos w ustawieniach uwierzytelniania. Udostępnia ona silne uwierzytelnianie między serwerem LDAP i danym urządzeniem.
- Należy odpowiednio skonfigurować protokół SNTP (sieciowy serwer czasu) lub ustawić datę, godzinę i strefę czasową na panelu sterowania na potrzeby uwierzytelniania Kerberos.

- **Kerberos Server Address (Adres serwera Kerberos)**  
Dostępność tej opcji jest zależna od używanej metody uwierzytelniania.
  - **Timeout for LDAP (Limit czasu LDAP)**
  - **Attribute of Name (Search Key) (Atrybut nazwy (klucz wyszukiwania))**
  - **Attribute of E-mail (Atrybut e-mail)**
  - **Attribute of Fax Number (Atrybut numeru faksu)**
9. Po zakończeniu kliknij przycisk **Submit (Prześlij)**. Upewnij się, że ustawieniem pola **Status (Stan)** jest **OK**.



### Powiązane informacje

- [Konfiguracja i obsługa wyszukiwania LDAP](#)

#### Powiązane tematy:

- [Synchronizowanie czasu z serwerem SNTP przy użyciu funkcji Zarządzanie przez przeglądarkę WWW](#)

## Przeprowadzanie wyszukiwania LDAP przy użyciu panelu sterowania Twojego urządzenia

Po skonfigurowaniu ustawień LDAP można przy użyciu funkcji wyszukiwania LDAP znaleźć numery faksu lub adresy e-mail, dla których mają być stosowane:

- Wysyłanie faksu
- Wysyłanie faksu internetowego (I-Fax)
- Skanowanie do serwera E-mail



- Funkcja LDAP obsługuje protokół LDAPv3.
- Funkcja LDAP nie obsługuje protokołu SSL/TLS.
- W zależności od zasad zabezpieczeń ustawionych przez administratora sieci podczas nawiązywania połączenia z serwerem LDAP może być konieczne korzystanie z uwierzytelniania Kerberos lub uwierzytelniania prostego.
- Należy odpowiednio skonfigurować protokół SNTP (sieciowy serwer czasu) lub ustawić datę, godzinę i strefę czasową na panelu sterowania na potrzeby uwierzytelniania Kerberos.

1. Naciśnij przycisk , aby rozpocząć wyszukiwanie.
2. Przy użyciu wyświetlacza LCD wprowadź początkowe znaki szukanej pozycji.



- Można wprowadzić do 15 znaków.
- Więcej informacji o wprowadzaniu tekstu >> [Załącznik](#)

3. Naciśnij przycisk [OK].

Wynik wyszukiwania LDAP pojawi się na wyświetlaczu LCD. Przed wynikami wyszukiwania pochodzącymi z lokalnej książki adresowej wyświetlana jest ikona .

- Jeśli na serwerze lub w lokalnej książce adresowej nie zostaną znalezione pasujące pozycje, na wyświetlaczu LCD pojawi się na około 60 sekund komunikat [Brak wyników].
4. Przeciągnij palcem w górę lub w dół, ewentualnie naciśnij przycisk ▲ lub ▼, aby wyświetlić żadaną nazwę.
  5. Naciśnij nazwę.  
Aby wyświetlić szczegóły nazwy, naciśnij przycisk [Szczeg.].
  6. Jeśli wynik obejmuje więcej niż jeden numer faksu lub adres e-mail, urządzenie wyświetla monit o wyborze tylko jednego. Naciśnij przycisk [Zastosuj]. Wykonaj jedną z następujących czynności:
    - W przypadku wysyłania faksu lub faksu internetowego naciśnij przycisk [Uruchom faks].
    - W przypadku skanowania do serwera poczty e-mail załaduj dokument, naciśnij [Dalej], a następnie naciśnij [Uruchom].



### Powiązane informacje

- [Konfiguracja i obsługa wyszukiwania LDAP](#)

#### Powiązane tematy:

- [Synchronizowanie czasu z serwerem SNTP przy użyciu funkcji Zarządzanie przez przeglądarkę WWW](#)

## Synchronizowanie czasu z serwerem SNTP przy użyciu funkcji Zarządzanie przez przeglądarkę WWW

Do synchronizacji czasu używanego przez urządzenie podczas uwierzytelniania wobec serwera czasu SNTP używany jest protokół Simple Network Time Protocol (SNTP). (Nie jest to czas wyświetlany na wyświetlaczu LCD urządzenia). Czas urządzenia można zsynchronizować automatycznie lub ręcznie z czasem UTC (Coordinated Universal Time) udostępnianym przez serwer czasu SNTP.

- [Konfigurowanie daty i godziny przy użyciu funkcji Zarządzanie przez Internet](#)
- [Konfigurowanie protokołu SNTP przy użyciu funkcji Zarządzanie przez przeglądarkę WWW](#)
- [Zmiana konfiguracji LDAP przy użyciu funkcji Zarządzanie przez Internet](#)
- [Przeprowadzanie wyszukiwania LDAP przy użyciu panelu sterowania Twojego urządzenia](#)

## Konfigurowanie daty i godziny przy użyciu funkcji Zarządzanie przez Internet

Skonfiguruj datę i godzinę w taki sposób, aby czas używany przez urządzenie był synchronizowany z serwerem czasu SNTP.

Ta funkcja jest niedostępna w niektórych krajach.

1. Uruchom przeglądarkę internetową.
2. Wprowadź „https://adres IP urządzenia” w polu adresu przeglądarki (gdzie „adres IP urządzenia” jest adresem IP urządzenia).  
Na przykład:  
https://192.168.1.2
3. Jeśli zostanie wyświetlony monit o podanie hasła dla urządzenia, należy je wprowadzić, a następnie kliknąć .
4. Kliknij kartę **Administrator**.
5. Kliknij **Date&Time (Data i godzina)** w lewym pasku nawigacyjnym.

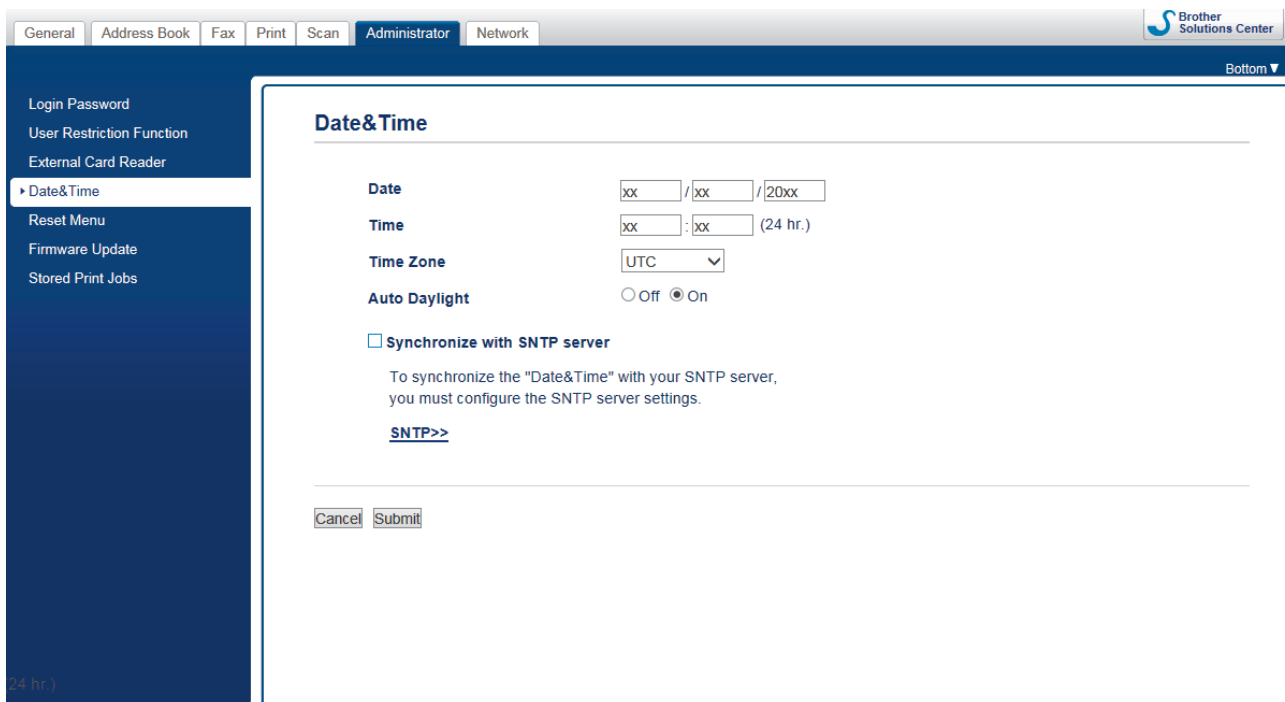

6. Sprawdź ustawienia **Time Zone (Strefa czasowa)**.



Wybierz różnicę czasu pomiędzy swoją lokalizacją a czasem UTC z listy rozwijanej **Time Zone (Strefa czasowa)**. Na przykład, strefa czasowa dla czasu wschodniego w USA i Kanadzie to UTC-05:00.

7. Zaznacz pole wyboru **Synchronize with SNTP server (Synchronizuj z serwerem SNTP)**.
8. Kliknij przycisk **Submit (Prześlij)**.



### Powiązane informacje

- [Synchronizowanie czasu z serwerem SNTP przy użyciu funkcji Zarządzanie przez przeglądarkę WWW](#)

## Konfigurowanie protokołu SNTP przy użyciu funkcji Zarządzanie przez przeglądarkę WWW

Skonfiguruj protokół SNTP w taki sposób, aby zsynchronizować czas używany przez urządzenie podczas uwierzytelniania wobec serwera czasu SNTP.

1. Uruchom przeglądarkę internetową.
2. Wprowadź „https://adres IP urządzenia” w polu adresu przeglądarki (gdzie „adres IP urządzenia” jest adresem IP urządzenia).  
Na przykład:  
https://192.168.1.2
3. Jeśli zostanie wyświetlony monit o podanie hasła dla urządzenia, należy je wprowadzić, a następnie kliknąć .
4. Kliknij kartę **Network (Sieć)**.
5. Kliknij menu **Protocol (Protokół)** na lewym pasku nawigacyjnym.
6. Zaznacz pole wyboru **SNTP**, aby aktywować ustawienia.
7. Kliknij przycisk **Submit (Prześlij)**.
8. Uruchom ponownie urządzenie Brother, aby aktywować konfigurację.
9. Kliknij **Advanced Settings (Ustawienia zaawansowane)** obok pola opcji SNTP.
10. Skonfiguruj ustawienia.

Opcja	Opis
<b>Status (Stan)</b>	Wskazuje, czy protokół SNTP jest włączony czy wyłączony.
<b>Synchronization Status (Stan synchronizacji)</b>	Potwierdź stan ostatniej synchronizacji.
<b>SNTP Server Method (Metoda serwera SNTP)</b>	Wybierz <b>AUTO (AUTOMATYCZNE)</b> lub <b>STATIC (STATYCZNE)</b> . <ul style="list-style-type: none"><li>• <b>AUTO (AUTOMATYCZNE)</b> Jeśli w sieci znajduje się serwer DHCP, serwer SNTP uzyskuje swój adres od tego serwera automatycznie.</li><li>• <b>STATIC (STATYCZNE)</b> Wprowadź adres, który ma być używany.</li></ul>
<b>Primary SNTP Server Address (Adres podstawowego serwera SNTP)</b> <b>Secondary SNTP Server Address (Adres pomocniczego serwera SNTP)</b>	Wprowadź adres serwera (maksymalnie 64 znaki). Adres pomocniczego serwera SNTP jest używany jako zapasowy dla adresu podstawowego serwera SNTP. Jeśli podstawowy serwer jest niedostępny, urządzenie może nawiązać kontakt z pomocniczym serwerem SNTP.
<b>Primary SNTP Server Port (Port podstawowego serwera SNTP)</b> <b>Secondary SNTP Server Port (Port pomocniczego serwera SNTP)</b>	Wprowadź numer portu (od 1 do 65535). Port pomocniczego serwera SNTP jest używany jako zapasowy dla portu podstawowego serwera SNTP. Jeśli port podstawowy jest niedostępny, urządzenie może nawiązać kontakt z pomocniczym portem SNTP.
<b>Synchronization Interval (Interwał synchronizacji)</b>	Wprowadź liczbę godzin pomiędzy próbami synchronizacji z serwerem (od 1 do 168 godzin).

11. Kliknij przycisk **Submit (Prześlij)**.



### Powiązane informacje

- [Synchronizowanie czasu z serwerem SNTP przy użyciu funkcji Zarządzanie przez przeglądarkę WWW](#)

## Informacje techniczne dla zaawansowanych użytkowników

- [Resetowanie ustawień sieciowych do fabrycznych ustawień domyślnych](#)
- [Drukowanie Raportu WLAN](#)

## Resetowanie ustawień sieciowych do fabrycznych ustawień domyślnych

Do przywrócenia fabrycznych ustawień domyślnych serwera wydruku można użyć panelu sterowania urządzenia. Spowoduje to zresetowanie wszystkich informacji takich jak hasło i adres IP.



- Ta funkcja powoduje przywrócenie fabrycznych ustawień wszystkich ustawień sieci przewodowej (tylko w przypadku obsługiwanych modeli) i bezprzewodowej.
- Fabryczne ustawienia serwera wydruku można również przywrócić za pomocą aplikacji BRAdmin Light, BRAdmin Professional lub funkcji Zarządzanie przez przeglądarkę WWW.

1. Naciśnij przycisk  [Ustawienia] > [Wszystkie ust.] > [Sieć] > [Resetuj sieć].
2. Zostanie wyświetlony komunikat potwierdzenia resetowania. Naciśnij [OK] i przytrzymaj przez dwie sekundy. Urządzenie zostanie uruchomione ponownie.



### Powiązane informacje

- [Informacje techniczne dla zaawansowanych użytkowników](#)

#### Powiązane tematy:

- [Przesyłanie faksów lub raportu dziennika faksów](#)

## Drukowanie Raportu WLAN

Raport WLAN przedstawia stan sieci bezprzewodowej urządzenia. Jeśli nie można było nawiązać połączenia bezprzewodowego, sprawdź kod błędu w wydrukowanym raporcie.

1. Naciśnij  [Ustawienia] > [Wszystkie ust.] > [Druk raportów] > [Raport WLAN] > [Tak].

Urządzenie wydrukuje Raport WLAN.

Jeśli drukowanie Raportu WLAN się nie rozpocznie, sprawdź urządzenie pod kątem ewentualnych błędów. Jeśli nie ma widocznych błędów, poczekaj jedną minutę, a następnie ponów próbę drukowania raportu.



### Powiązane informacje

- [Informacje techniczne dla zaawansowanych użytkowników](#)
  - [Kody błędów w raporcie bezprzewodowej sieci LAN](#)

#### Powiązane tematy:

- [Urządzenie Brother nie drukuje, nie skanuje dokumentów ani nie odbiera faksów za pomocą funkcji odbierania PC-Fax za pośrednictwem sieci](#)
- [Chcę sprawdzić, czy urządzenia sieciowe działają prawidłowo](#)
- [Konfigurowanie uwierzytelniania IEEE 802.1x dla sieci przewodowej lub bezprzewodowej przy użyciu funkcji Zarządzanie przez Internet \(przeglądarkę internetową\)](#)



## Kody błędów w raporcie bezprzewodowej sieci LAN

Jeśli raport bezprzewodowej sieci LAN wskazuje, że połączenie nie powiodło się, sprawdź kod błędu na wydrukowanym raporcie i zapoznaj się z odpowiednimi instrukcjami w tabeli:

Kod błędu	Problem i zalecane rozwiązania
TS-01	Ustawienie bezprzewodowe nie jest aktywne. Zmień ustawienie bezprzewodowe na WŁ. Jeśli do urządzenia podłączony jest kabel sieciowy, odłącz go i włącz sieć bezprzewodową (ustawienie ON).
TS-02	Nie można wykryć punktu dostępowego/routera sieci bezprzewodowej. 1. Sprawdź dwa następujące punkty: <ul style="list-style-type: none"><li>• Odłącz zasilanie od bezprzewodowego punktu dostępowego/routera, zaczekaj 10 sekund i podłącz je ponownie.</li><li>• Jeśli w punkcie dostępowym/routerze bezprzewodowej sieci WLAN stosowane jest filtrowanie adresów MAC, upewnij się, że adres MAC urządzenia Brother jest dozwolony w filtrze.</li></ul> 2. Jeśli identyfikator SSID i informacje o zabezpieczeniach (SSID/metoda uwierzytelniania/metoda szyfrowania/klucz sieciowy) zostały wprowadzone ręcznie, informacje te mogą być niepoprawne. Sprawdź identyfikator SSID oraz informacje o zabezpieczeniach i w razie potrzeby wprowadź ponownie poprawne dane. Niniejsze urządzenie nie obsługuje 5GHz SSID/ESSID, należy więc wybrać 2,4 GHz SSID/ESSID. Upewnij się, że punkt dostępowy/router ma ustawione 2,4 GHz lub tryb mieszany 2,4 GHz/5 GHz.
TS-03	Podana sieć bezprzewodowa lub ustawienie zabezpieczeń może być nieprawidłowe. Potwierdź ustawienia sieci bezprzewodowej. Jeżeli nie posiadasz tych informacji, zapytaj administratora sieci.
TS-04	Metoda uwierzytelniania/szyfrowania używana w wybranym punkcie dostępowym/routerze sieci bezprzewodowej nie jest obsługiwana przez urządzenie. Zmień metody uwierzytelniania i szyfrowania używane w punkcie dostępowym/routerze sieci bezprzewodowej. Urządzenie obsługuje następujące metody uwierzytelniania: <ul style="list-style-type: none"><li>• WPA-Personal TKIP lub AES</li><li>• WPA2-Personal TKIP lub AES</li><li>• Open (Otwarte) WEP lub None (Brak – bez szyfrowania)</li><li>• Klucz wspólny WEP</li></ul> Jeśli problem nie został rozwiązany, identyfikator SSID lub ustawienia sieciowe mogą być niepoprawne. Sprawdź ustawienia sieci bezprzewodowej.
TS-05	Informacje o zabezpieczeniach (SSID/klucz sieciowy) są niepoprawne. Sprawdź identyfikator SSID i klucz sieciowy.
TS-06	Informacje o zabezpieczeniach sieci bezprzewodowej (metoda uwierzytelniania/metoda szyfrowania/klucz sieciowy) są niepoprawne. Sprawdź informacje o zabezpieczeniach sieci bezprzewodowej (metoda uwierzytelniania/metoda szyfrowania/klucz sieciowy).

Kod błędu	Problem i zalecane rozwiązania
TS-07	<p>Urządzenie nie może wykryć punktu dostępowego/routera sieci WLAN, w którym włączono opcję WPS.</p> <p>Aby nawiązać połączenie za pośrednictwem WPS, konieczne jest uruchomienie zarówno urządzenia jak i punktu dostępowego WLAN/routera. Potwierdź metodę połączenia przez WPS na punkcie dostępowym WLAN/routerze i spróbuj uruchomić ponownie.</p> <p>Jeśli nie znasz sposobu obsługi punktu dostępowego/routera WLAN z użyciem opcji WPS, zapoznaj się z dokumentacją punktu dostępowego/routera WLAN, zapytaj producenta punktu dostępowego/routera sieci bezprzewodowej lub zapytaj administratora sieci.</p>
TS-08	<p>Wykryto dwa lub więcej punktów dostępowych sieci WLAN z włączoną opcją WPS.</p> <ul style="list-style-type: none"> <li>• Sprawdź, czy tylko jeden punkt dostępowy/router WLAN w zasięgu ma włączoną opcję WPS, a następnie ponów próbę.</li> <li>• Spróbuj ponownie za kilka minut, aby uniknąć zakłóceń pochodzących od innych punktów dostępowych.</li> </ul>



Jak potwierdzić informacje o zabezpieczeniach w sieci bezprzewodowej (SSID/metoda uwierzytelniania/metoda szyfrowania/Klucz sieciowy) punkt dostępowego/routera WLAN:

1. Domyślne ustawienia zabezpieczeń mogą być podane na etykiecie dołączonej do punktu dostępowego WLAN/routera. Ewentualnie jako domyślne ustawienia zabezpieczeń może służyć nazwa producenta lub numer modelu punktu dostępowego/routera WLAN.
  2. Informacje dotyczące sposobu poszukiwania ustawień zabezpieczeń można znaleźć w dokumentacji dołączonej do punktu dostępowego/routera sieci WLAN.
- Jeśli punkt dostępowy WLAN/router ma wprowadzone ustawienie uniemożliwiające nadawanie identyfikatora SSID, SSID nie zostanie wykryty automatycznie. Nazwę SSID będzie trzeba wprowadzić ręcznie.
  - Klucz sieciowy może także być nazywany hasłem, kluczem zabezpieczeń lub kluczem szyfrowania.

Jeśli SSID oraz ustawienia zabezpieczeń sieci bezprzewodowej danego punktu dostępowego sieci WLAN/routera lub sposób zmiany konfiguracji nie są znane, zapoznaj się z dokumentacją dołączoną do punktu dostępowego WLAN/routera, skontaktuj się z producentem punktu dostępowego/routera lub dowiedz się od dostawcy Internetu lub administratora sieci.



## Powiązane informacje

- [Drukowanie Raportu WLAN](#)

### Powiązane tematy:

- [Urządzenie Brother nie drukuje, nie skanuje dokumentów ani nie odbiera faksów za pomocą funkcji odbierania PC-Fax za pośrednictwem sieci](#)
- [Chcę sprawdzić, czy urządzenia sieciowe działają prawidłowo](#)

## Bezpieczeństwo

- Przed użyciem funkcji zabezpieczeń sieci
- Secure Function Lock 3.0
- Użycie uwierzytelniania Active Directory
- Użyj uwierzytelniania LDAP
- Bezpieczne zarządzanie urządzeniem sieciowym przy użyciu protokołu SSL/TLS
- Bezpieczne zarządzanie urządzeniem sieciowym przy użyciu protokołu IPsec
- Bezpieczne wysyłanie lub odbieranie wiadomości e-mail
- Użycie uwierzytelniania IEEE 802.1x dla sieci przewodowej i bezprzewodowej

## Przed użyciem funkcji zabezpieczeń sieci

W urządzeniu Brother zastosowano niektóre z najnowocześniejszych obecnie protokołów zabezpieczeń sieciowych i szyfrowania. Te funkcje sieciowe można zintegrować z ogólnym planem zabezpieczeń sieciowych, aby ułatwić ochronę danych i zapobiegać próbom dostępu do urządzenia bez uprawnień.



Zalecamy wyłączenie protokołów FTP i TFTP. Uzyskiwanie dostępu do urządzenia za pośrednictwem tych protokołów nie jest bezpieczne. Należy jednak pamiętać, że w wyniku wyłączenia protokołu FTP niemożliwe będzie korzystanie z funkcji skanowania do serwera FTP.



### Powiązane informacje

- [Bezpieczeństwo](#)

## Secure Function Lock 3.0

Opcja Secure Function Lock 3.0 firmy Brother zwiększa bezpieczeństwo dzięki ograniczeniu dostępu do funkcji urządzenia Brother.

- [Przed użyciem opcji Secure Function Lock 3.0](#)
- [Konfigurowanie opcji Secure Function Lock 3.0 przy użyciu funkcji Zarządzanie przez Internet](#)
- [Skanowanie przy użyciu opcji Secure Function Lock 3.0](#)
- [Konfigurowanie trybu publicznego opcji Secure Function Lock 3.0](#)
- [Dodatkowe funkcje opcji Secure Function Lock 3.0](#)
- [Zarejestruj nową kartę elektroniczną przez panel sterowania urządzenia](#)
- [Zarejestruj zewnętrzny czytnik kart IC](#)

## Przed użyciem opcji Secure Function Lock 3.0

Za pomocą opcji Secure Function Lock (Blokada funkcji) można konfigurować hasła, ustawiać określone limity stron użytkowników i przyznawać dostęp do niektórych lub wszystkich funkcji wymienionych poniżej.

Następujące ustawienia opcji Secure Function Lock 3.0 można konfigurować i zmieniać przy użyciu funkcji Zarządzanie przez Internet lub aplikacji BRAdmin Professional 3 (Windows):

- **Print (Drukuj)**

Drukowanie obejmuje zadania drukowania wysłane z aplikacji AirPrint, Google Cloud Print™ oraz Brother iPrint&Scan.

Jeśli nazwy użytkowników zostaną wcześniej zarejestrowane, użytkownicy nie będą musieli wprowadzać haseł podczas korzystania z funkcji drukowania.

- **Copy (Kopiuj)**

- **Scan (Skanuj)**

Skanowanie obejmuje zadania skanowania wysłane z aplikacji Brother iPrint&Scan.

- **Fax (Faks)** (tylko obsługiwane modele)

- **Send (Wyślij)**

- **Receive (Otrzymaj)**

- **Media (Nośniki)**

- **Print from (Drukowanie z)**

- **Scan to (Skanowanie do)**

- **Web Connect (Usługi internetowe)** (tylko obsługiwane modele)

- **Apps (Aplikacje)** (tylko obsługiwane modele)

- **Page Limits (\*) (Limity stron (\*))**

- **Color Print (Drukowanie kolorowe)**

- **Page Counters (Liczniki stron)**

- **Card ID (NFC ID) (ID karty (ID NFC))** (tylko obsługiwane modele)



### Powiązane informacje

- [Secure Function Lock 3.0](#)

## Konfigurowanie opcji Secure Function Lock 3.0 przy użyciu funkcji Zarządzanie przez Internet

1. Uruchom przeglądarkę internetową.
2. Wprowadź „https://adres IP urządzenia” w polu adresu przeglądarki (gdzie „adres IP urządzenia” jest adresem IP urządzenia).  
Na przykład:  
https://192.168.1.2
3. Jeśli zostanie wyświetlony monit o podanie hasła dla urządzenia, należy je wprowadzić, a następnie kliknąć .
4. Kliknij kartę **Administrator**.
5. Kliknij menu **Restriction Management (Zarządzanie ograniczeniami)** lub **User Restriction Function (Funkcja ograniczenia użytkowników)** na lewym pasku nawigacyjnym.
6. Wybierz **Secure Function Lock (Blokada funkcji)**.
7. Kliknij przycisk **Submit (Prześlij)**.
8. Kliknij menu **Restricted Functions (Funkcje ograniczone)** na lewym pasku nawigacyjnym.
9. W polu **User List / Restricted Functions (Lista użytkowników / funkcje ograniczone)** wprowadź nazwę grupy lub użytkownika.
10. W kolumnie **Print (Drukuj)** i innych kolumnach zaznacz pole wyboru lub usuń jego zaznaczenie, aby zezwolić na wykonywanie wymienionej funkcji lub ograniczyć możliwość jej wykonywania.
11. Aby skonfigurować maksymalną liczbę stron, zaznacz pole wyboru **On (Włącz)** w kolumnie **Page Limits (Limity stron)** i wpisz liczbę maksymalną w polu **Max. Pages (Maks. liczba stron)**.
12. Kliknij przycisk **Submit (Prześlij)**.
13. Kliknij menu **User List (Lista użytkowników)** na lewym pasku nawigacyjnym.
14. W polu **User List (Lista użytkowników)** wpisz nazwę użytkownika.
15. W polu **PIN Number (Numer PIN)** wpisz czterocyfrowe hasło.
16. W polu **E-mail Address (Adres e-mail)** wpisz adres e-mail użytkownika (Dostępne tylko w przypadku niektórych modeli).
17. Aby zarejestrować dowód osobisty użytkownika, wpisz numer dowodu w polu **Card ID (NFC ID) (ID karty (ID NFC))** (Dostępne tylko w przypadku niektórych modeli).
18. Wybierz **User List / Restricted Functions (Lista użytkowników / funkcje ograniczone)** z listy rozwijanej dla każdego użytkownika.
19. Kliknij przycisk **Submit (Prześlij)**.



### Powiązane informacje

- [Secure Function Lock 3.0](#)

#### Powiązane tematy:

- [Rejestrowanie urządzenia w usłudze Google Cloud Print przy użyciu funkcji Zarządzanie przez Internet](#)

## Skanowanie przy użyciu opcji Secure Function Lock 3.0

### Ograniczenia ustawienia skanowania (dla administratorów)

Opcja Secure Function Lock 3.0 umożliwia administratorowi ograniczenie grupy użytkowników, którym wolno skanować. Kiedy funkcja skanowania przez użytkowników publicznych jest wyłączona, skanować będą mogli tylko ci użytkownicy, którzy mają zaznaczone pole wyboru odpowiadające opcji **Scan (Skanuj)**.

### Korzystanie z funkcji skanowania (dla użytkowników z ograniczeniami)

- Aby skanować za pomocą panelu sterowania urządzenia:  
Aby uzyskać dostęp do trybu skanowania, użytkownik z ograniczeniami musi wprowadzić swój kod PIN na panelu sterowania urządzenia.
- Aby skanować z komputera:  
Przed rozpoczęciem skanowania ze swojego komputera użytkownik z ograniczeniami musi wprowadzić swój kod PIN na panelu sterowania urządzenia. Jeśli kod PIN nie zostanie wprowadzony na panelu sterowania urządzenia, na komputerze użytkownika zostanie wyświetlony komunikat o błędzie.



Jeśli urządzenie obsługuje uwierzytelnianie przy użyciu karty elektronicznej, użytkownicy z ograniczeniami mogą także uzyskać dostęp do trybu skanowania, dotykając symbolu NFC na panelu sterowania urządzenia swoją kartą elektroniczną.



### Powiązane informacje

- [Secure Function Lock 3.0](#)



## Konfigurowanie trybu publicznego opcji Secure Function Lock 3.0

Na ekranie opcji Secure Function Lock (Blokada funkcji) można skonfigurować tryb publiczny, który ogranicza dostęp do funkcji przez użytkowników publicznych. Użytkownicy publiczni nie muszą wprowadzać hasła, aby korzystać z funkcji udostępnionych za pomocą ustawień trybu publicznego.



Tryb publiczny obejmuje zadania drukowania wysłane za pomocą funkcji Google Cloud Print™, Brother iPrint&Scan i sterownika CUPS (Mac).

1. Uruchom przeglądarkę internetową.
2. Wprowadź „https://adres IP urządzenia” w polu adresu przeglądarki (gdzie „adres IP urządzenia” jest adresem IP urządzenia).  
Na przykład:  
https://192.168.1.2
3. Jeśli zostanie wyświetlony monit o podanie hasła dla urządzenia, należy je wprowadzić, a następnie kliknąć .
4. Kliknij kartę **Administrator**.
5. Kliknij menu **Restriction Management (Zarządzanie ograniczeniami)** lub **User Restriction Function (Funkcja ograniczenia użytkowników)** na lewym pasku nawigacyjnym.
6. Wybierz opcję **Secure Function Lock (Blokada funkcji)**.
7. Kliknij przycisk **Submit (Prześlij)**.
8. Kliknij menu **Restricted Functions (Funkcje ograniczone)** na lewym pasku nawigacyjnym.
9. Zaznacz pole wyboru w wierszu **Public Mode (Tryb publiczny)**, aby zezwolić na użycie wymienionej funkcji, ewentualnie usuń zaznaczenie pola, aby ograniczyć możliwość jej użycia.
10. Kliknij przycisk **Submit (Prześlij)**.



### Powiązane informacje

- [Secure Function Lock 3.0](#)

## Dodatkowe funkcje opcji Secure Function Lock 3.0

Na ekranie opcji Secure Function Lock można skonfigurować następujące funkcje:

### All Counter Reset (Resetowanie wszystkich liczników)

Kliknij opcję **All Counter Reset (Resetowanie wszystkich liczników)** w kolumnie **Page Counters (Liczniki stron)**, aby zresetować licznik stron.

### Export to CSV file (Eksportuj do pliku CSV)

Kliknij **Export to CSV file (Eksportuj do pliku CSV)**, aby eksportować bieżący i ostatni licznik stron wraz z informacjami **User List / Restricted Functions (Lista użytkowników / funkcje ograniczone)** do pliku CSV.

### Card ID (NFC ID) (ID karty (ID NFC)) (tylko obsługiwane modele)

Kliknij menu **User List (Lista użytkowników)**, a następnie wpisz identyfikator karty użytkownika w polu **Card ID (NFC ID) (ID karty (ID NFC))**. Można użyć swojej karty elektronicznej do uwierzytelniania.

### Last Counter Record (Ostatni zapis liczników)

Kliknij opcję **Last Counter Record (Ostatni zapis liczników)**, aby urządzenie zachowało informacje o liczbie stron po zresetowaniu licznika.

### Counter Auto Reset (Automatyczne resetowanie liczników)

Kliknij opcję **Counter Auto Reset (Automatyczne resetowanie liczników)**, aby skonfigurować odstęp czasu między resetowaniami licznika stron. Można wybrać interwał dzienny, tygodniowy lub miesięczny.



### Powiązane informacje

- [Secure Function Lock 3.0](#)

## Zarejestruj nową kartę elektroniczną przez panel sterowania urządzenia

1. Dotknij zarejestrowaną kartą ze zintegrowanym układem scalonym (kartą elektroniczną) symbolu NFC na panelu sterowania urządzenia.
2. Naciśnij opcję  wyświetloną w lewym górnym rogu ekranu.
3. Naciśnij [Zarejestruj kartę].
4. Dotknij nową kartą elektroniczną symbolu NFC.  
Numer nowej karty elektronicznej zostanie zarejestrowany w urządzeniu.



Informacje dotyczące obsługiwanych rodzajów kart elektronicznych można znaleźć w witrynie Brother Solutions Center pod adresem [support.brother.com](http://support.brother.com), na stronie **Odpowiedzi na często zadawane pytania i rozwiązywanie problemów**.

5. Naciśnij [OK].



### Powiązane informacje

- [Secure Function Lock 3.0](#)

## Zarejestruj zewnętrzny czytnik kart IC

Po podłączeniu zewnętrznego czytnika kart IC zarejestruj go przy użyciu funkcji Zarządzanie przez Internet. To urządzenie obsługuje zewnętrzne czytniki kart IC z obsługą sterowników klasy HID.

1. Uruchom przeglądarkę internetową.
2. Wprowadź „https://adres IP urządzenia” w polu adresu przeglądarki (gdzie „adres IP urządzenia” jest adresem IP urządzenia).  
Na przykład:  
https://192.168.1.2
3. Jeśli zostanie wyświetlony monit o podanie hasła dla urządzenia, należy je wprowadzić, a następnie kliknąć .
4. Kliknij kartę **Administrator**.
5. Kliknij menu **External Card Reader (Zewnętrzny czytnik kart)**, a następnie wprowadź wymagane informacje.
6. Kliknij przycisk **Submit (Prześlij)**.
7. Uruchom ponownie urządzenie Brother, aby aktywować konfigurację.
8. Odłącz przewód zasilający z gniazda elektrycznego.
9. Podłącz czytnik kart do urządzenia, a następnie podłącz przewód zasilający urządzenia do gniazda elektrycznego.

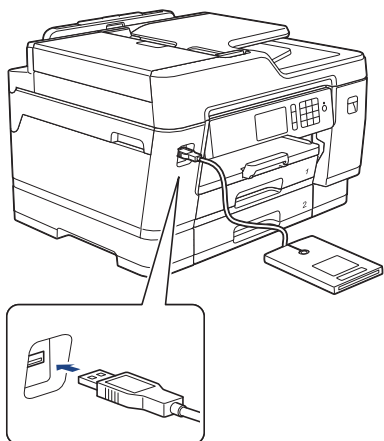

10. Dotknij kartą czytnik kart podczas korzystania z funkcji uwierzytelniania kartą.

### ✓ Powiązane informacje

- [Secure Function Lock 3.0](#)

## Użycie uwierzytelniania Active Directory

- [Wprowadzenie do uwierzytelniania Active Directory](#)
- [Konfigurowanie uwierzytelniania Active Directory za pomocą funkcji Zarządzanie przez Internet](#)
- [Logowanie w celu zmiany ustawień urządzenia za pomocą panelu sterowania urządzenia \(uwierzytelnienie Active Directory\)](#)

## Wprowadzenie do uwierzytelniania Active Directory

Uwierzytelnianie Active Directory ogranicza możliwość korzystania z urządzenia Brother. Jeśli włączone jest uwierzytelnianie Active Directory, panel sterowania urządzenia zostanie zablokowany. Nie można zmienić ustawień urządzenia do momentu wprowadzenia przez użytkownika identyfikatora użytkownika i hasła.

Uwierzytelnianie Active Directory oferuje następujące funkcje:

- Przechowywanie danych przychodzących faksów
- Pozyskuje adres e-mail z serwera Active Directory na podstawie ID użytkownika podczas wysyłania zeskanowanych danych do serwera poczty e-mail. Aby użyć tej funkcji, wybierz opcję **On (Włącz)** w ustawieniu **Get Mail Address (Uzyskaj adres e-mail)** i metodę uwierzytelnienia **LDAP + kerberos**. Twój adres e-mail będzie ustawiony jako nadawca, gdy urządzenie będzie przysyłać zeskanowane dane na serwer poczty e-mail, lub jako odbiorca, gdy będziesz wysyłać zeskanowane dane na swój adres e-mail.

Gdy uwierzytelnianie Active Directory jest włączone, urządzenie zapisuje dane wszystkich przychodzących faksów. Po zalogowaniu się urządzenie wydrukuje zapisane dane faksów.

Ustawienie uwierzytelniania Active Directory można zmienić za pomocą funkcji Zarządzanie przez Internet lub aplikacji BRAdmin Professional 3 (Windows).



### Powiązane informacje

- [Użycie uwierzytelniania Active Directory](#)

## Konfigurowanie uwierzytelniania Active Directory za pomocą funkcji Zarządzanie przez Internet

Funkcja uwierzytelniania Active Directory obsługuje uwierzytelnianie Kerberos oraz NTLMv2. Należy skonfigurować protokół SNTP (serwer czasu sieciowego) i konfigurację serwera DNS w celu korzystania z uwierzytelniania.

1. Uruchom przeglądarkę internetową.
2. Wprowadź „https://adres IP urządzenia” w polu adresu przeglądarki (gdzie „adres IP urządzenia” jest adresem IP urządzenia).  
Na przykład:  
https://192.168.1.2
3. Jeśli zostanie wyświetlony monit o podanie hasła dla urządzenia, należy je wprowadzić, a następnie kliknąć .
4. Kliknij kartę **Administrator**.
5. Kliknij menu **User Restriction Function (Funkcja ograniczenia użytkowników)** w lewym pasku nawigacyjnym.
6. Wybierz opcję **Active Directory Authentication (Uwierzytelnianie Active Directory)**.
7. Kliknij przycisk **Submit (Prześlij)**.
8. Wybierz menu **Active Directory Authentication (Uwierzytelnianie Active Directory)** na lewym pasku nawigacyjnym.
9. Skonfiguruj następujące ustawienia:

Opcja	Opis
<b>Storage Fax RX Data (Zapisywanie danych RX faksu)</b>	Wybierz tę opcję, aby zapisać dane przychodzącego faksu. Można wydrukować wszystkie dane przychodzącego faksu po zalogowaniu się do urządzenia.
<b>Remember User ID (Zapamiętaj identyfikator użytkownika)</b>	Wybierz tę opcję, aby zapisać swój identyfikator użytkownika.
<b>Active Directory Server Address (Adres serwera Active Directory)</b>	Wpisz adres IP lub nazwę serwera Active Directory (na przykład: ad.przyklad.com).
<b>Active Directory Domain Name (Nazwa domeny Active Directory)</b>	Wpisz nazwę domeny Active Directory.
<b>Protocol &amp; Authentication Method (Protokół i metoda uwierzytelniania)</b>	Wybierz protokół i metodę uwierzytelniania.
<b>Get Mail Address (Uzyskaj adres e-mail)</b>	Wybierz tę opcję, aby uzyskać adres e-mail zalogowanego użytkownika z serwera Active Directory. (dostępne tylko dla metody uwierzytelniania <b>LDAP + kerberos</b> )
<b>Get User's Home Directory (Uzyskaj dostęp do katalogu domowego użytkownika)</b>	Wybierz tę opcję, aby wskazać swój główny katalog jako miejsce docelowe Skanowania do sieci. (dostępne tylko dla metody uwierzytelniania <b>LDAP + kerberos</b> )
<b>LDAP Server Port (Port serwera LDAP)</b>	Wpisz numer portu, aby podłączyć serwer Active Directory za pośrednictwem protokołu LDAP (dostępne tylko dla metody uwierzytelniania <b>LDAP + kerberos</b> ).
<b>LDAP Search Root (Katalog wyszukiwania LDAP)</b>	Wpisz element główny wyszukiwania LDAP (dostępne tylko dla metody uwierzytelniania <b>LDAP + kerberos</b> ).

---

10. Kliknij przycisk **Submit (Prześlij)**.



### **Powiązane informacje**

- [Użycie uwierzytelniania Active Directory](#)
-



## Logowanie w celu zmiany ustawień urządzenia za pomocą panelu sterowania urządzenia (uwierzytelnienie Active Directory)

Gdy usługa uwierzytelniania Active Directory jest włączona, panel sterowania urządzenia zostanie zablokowany do momentu wprowadzenia identyfikatora użytkownika i hasła w panelu sterowania urządzenia.

1. W panelu sterowania urządzenia wprowadź identyfikator użytkownika i hasło za pomocą ekranu dotykowego.
2. Naciśnij przycisk [OK].
3. Po pomyślnym uwierzytelnieniu panel sterowania urządzenia zostanie odblokowany.



### Powiązane informacje

- [Użycie uwierzytelniania Active Directory](#)

## Użyj uwierzytelniania LDAP

- [Wprowadzenie do uwierzytelnienia LDAP](#)
- [Konfiguracja uwierzytelnienia LDAP za pomocą funkcji Zarządzanie przez Internet](#)
- [Logowanie w celu zmiany ustawień urządzenia za pomocą panelu sterowania urządzenia \(Uwierzytelnianie LDAP\)](#)

## Wprowadzenie do uwierzytelnienia LDAP

Uwierzytelnianie LDAP ogranicza możliwość korzystania z urządzenia Brother. Jeśli włączone jest uwierzytelnianie LDAP, panel sterowania urządzenia zostanie zablokowany. Nie można zmienić ustawień urządzenia do momentu wprowadzenia przez użytkownika identyfikatora użytkownika i hasła.

Uwierzytelnianie LDAP oferuje następujące funkcje:

- Przechowywanie danych przychodzących faksów
- Pozyskiwanie adresu e-mail z serwera LDAP w oparciu o identyfikator użytkownika podczas przesyłania danych zeskanowanych na serwer poczty e-mail. Aby użyć tej funkcji, wybierz opcję **On (Włącz)** w ustawieniu **Get Mail Address (Uzyskaj adres e-mail)**. Twój adres e-mail będzie ustawiony jako nadawca, gdy urządzenie będzie przysyłać zeskanowane dane na serwer poczty e-mail, lub jako odbiorca, gdy będziesz wysyłać zeskanowane dane na swój adres e-mail.

Gdy uwierzytelnianie LDAP jest włączone, urządzenie zapisuje dane wszystkich przychodzących faksów. Po zalogowaniu się urządzenie wydrukuje zapisane dane faksów.

Ustawienie uwierzytelniania LDAP można zmienić za pomocą funkcji Zarządzanie przez Internet lub aplikacji BRAdmin Professional 3 (Windows).



### Powiązane informacje

- [Użyj uwierzytelniania LDAP](#)

## Konfiguracja uwierzytelnienia LDAP za pomocą funkcji Zarządzanie przez Internet

1. Uruchom przeglądarkę internetową.
2. Wprowadź „https://adres IP urządzenia” w polu adresu przeglądarki (gdzie „adres IP urządzenia” jest adresem IP urządzenia).  
Na przykład:  
https://192.168.1.2
3. Jeśli zostanie wyświetlony monit o podanie hasła dla urządzenia, należy je wprowadzić, a następnie kliknąć .
4. Kliknij kartę **Administrator**.
5. Kliknij menu **User Restriction Function (Funkcja ograniczenia użytkowników)** w lewym pasku nawigacyjnym.
6. Wybierz **LDAP Authentication (Uwierzytelnianie LDAP)**.
7. Kliknij przycisk **Submit (Prześlij)**.
8. Kliknij menu **LDAP Authentication (Uwierzytelnianie LDAP)** na lewym pasku nawigacyjnym.
9. Skonfiguruj następujące ustawienia:

Opcja	Opis
<b>Storage Fax RX Data (Zapisywanie danych RX faksu)</b>	Wybierz tę opcję, aby zapisać dane przychodzącego faksu. Można wydrukować wszystkie dane przychodzącego faksu po zalogowaniu się do urządzenia.
<b>Remember User ID (Zapamiętaj identyfikator użytkownika)</b>	Wybierz tę opcję, aby zapisać swój identyfikator użytkownika.
<b>LDAP Server Address (Adres serwera LDAP)</b>	Wpisz adres IP lub nazwę serwera LDAP (na przykład: ldap.przyklad.com).
<b>Get Mail Address (Uzyskaj adres e-mail) <sup>1</sup></b>	Wybierz tę opcję, aby uzyskać adres e-mail zalogowanego użytkownika z serwera LDAP.
<b>Get User's Home Directory (Uzyskaj dostęp do katalogu domowego użytkownika) <sup>1</sup></b>	Wybierz tę opcję, aby wskazać swój główny katalog jako miejsce docelowe Skanowania do sieci.
<b>LDAP Server Port (Port serwera LDAP)</b>	Wpisz numer portu serwera LDAP.
<b>LDAP Search Root (Katalog wyszukiwania LDAP)</b>	Wpisz katalog główny wyszukiwania LDAP.
<b>Attribute of Name (Search Key) (Atrybut nazwy (klucz wyszukiwania))</b>	Wpisz atrybut, który ma być kluczem wyszukiwania.

<sup>1</sup> Jeśli ta opcja jest niedostępna, zaktualizuj oprogramowanie sprzętowe urządzenia. Przejdź na stronę **Pobieranie** swojego modelu w witrynie Brother Solutions Center pod adresem [support.brother.com](http://support.brother.com).

10. Kliknij przycisk **Submit (Prześlij)**.



### Powiązane informacje

- [Użyj uwierzytelniania LDAP](#)

## Logowanie w celu zmiany ustawień urządzenia za pomocą panelu sterowania urządzenia (Uwierzytelnianie LDAP)

Gdy uwierzytelnianie LDAP jest włączone, panel sterowania urządzenia zostanie zablokowany do momentu wprowadzenia identyfikatora użytkownika i hasła w panelu sterowania urządzenia.

1. W panelu sterowania urządzenia wprowadź identyfikator użytkownika i hasło za pomocą ekranu dotykowego.
2. Naciśnij [OK].
3. Po pomyślnym uwierzytelnieniu panel sterowania urządzenia zostanie odblokowany.



### Powiązane informacje

- [Użyj uwierzytelniania LDAP](#)

## Bezpieczne zarządzanie urządzeniem sieciowym przy użyciu protokołu SSL/TLS

- [Certyfikaty i funkcja Zarządzanie przez przeglądarkę WWW](#)

## Certyfikaty i funkcja Zarządzanie przez przeglądarkę WWW

Aby bezpiecznie zarządzać sieciowym urządzeniem Brother przy użyciu protokołu SSL/TLS należy skonfigurować certyfikat. Do skonfigurowania certyfikatu należy użyć funkcji Zarządzanie przez przeglądarkę WWW.

- [Obsługiwane funkcje certyfikatu zabezpieczającego](#)
- [Tworzenie i instalowanie certyfikatu](#)
- [Zarządzanie wieloma certyfikatami](#)

## Obsługiwane funkcje certyfikatu zabezpieczającego

Urządzenie Brother pozwala na korzystanie z wielu certyfikatów zabezpieczających, co umożliwia bezpieczne zarządzanie, uwierzytelnianie i komunikację z urządzeniem. Urządzenie umożliwia korzystanie z następujących funkcji certyfikatu zabezpieczającego:

- Komunikacja z użyciem protokołu SSL/TLS
- Uwierzytelnianie IEEE 802.1x
- IPsec

Urządzenie Brother obsługuje następujące technologie:

- Wstępnie zainstalowany certyfikat

Urządzenie dysponuje wstępnie zainstalowanym samopodpisanym certyfikatem. Ten certyfikat umożliwia użycie protokołu SSL/TLS w komunikacji bez potrzeby tworzenia lub instalowania innego certyfikatu.



Wstępnie zainstalowany samopodpisany certyfikat stanowi do pewnego stopnia zabezpieczenie komunikacji. Aby zapewnić wyższy stopień bezpieczeństwa, zalecamy stosowanie certyfikatu wydanego przez zaufaną organizację.

- Certyfikat samopodpisany

Ten serwer wydruku wystawia swój własny certyfikat. Ten certyfikat umożliwia użycie protokołu SSL/TLS w komunikacji bez potrzeby tworzenia lub instalowania innego certyfikatu z ośrodka certyfikacji.

- Certyfikat z ośrodka certyfikacji (CA)

Istnieją dwie metody instalowania certyfikatu pochodzącego z CA. W przypadku posiadania certyfikatu pochodzącego z ośrodka certyfikacji lub w celu użycia certyfikatu pochodzącego z zewnętrznego, zaufanego ośrodka certyfikacji:

- Użycie żądania podpisania certyfikatu (CSR) z tego serwera wydruku.
- Importowanie certyfikatu i klucza prywatnego.

- Certyfikat ośrodka certyfikacji (CA)

Aby użyć certyfikatu CA, który identyfikuje ośrodek certyfikacji i posiadany przez niego klucz prywatny, należy przed skonfigurowaniem funkcji zabezpieczeń w sieci zaimportować certyfikat CA z ośrodka certyfikacji.



- Jeśli planowane jest użycie protokołu SSL/TLS w komunikacji, zalecamy w pierwszej kolejności skontaktowanie się z administratorem systemu.
- Przywrócenie fabrycznych ustawień domyślnych serwera wydruku powoduje usunięcie zainstalowanego certyfikatu i klucza prywatnego. Aby zachować ten sam certyfikat i klucz prywatny po zresetowaniu serwera wydruku, należy je wyeksportować przed zresetowaniem, a następnie ponownie zainstalować.



### Powiązane informacje

- [Certyfikaty i funkcja Zarządzanie przez przeglądarkę WWW](#)

#### Powiązane tematy:

- [Konfigurowanie uwierzytelniania IEEE 802.1x dla sieci przewodowej lub bezprzewodowej przy użyciu funkcji Zarządzanie przez Internet \(przeglądarkę internetową\)](#)



## Tworzenie i instalowanie certyfikatu

- Przewodnik instalacji certyfikatu krok po kroku
- Tworzenie i instalowanie certyfikatu podpisanego samodzielnie
- Tworzenie i instalacja certyfikatu pochodzącego od Urzędu certyfikacji (CA)
- Importowanie i eksportowanie certyfikatu CA

## Przewodnik instalacji certyfikatu krok po kroku

Przy wyborze certyfikatu zabezpieczeń dostępne są dwie opcje: można użyć samodzielnie podpisanego certyfikatu lub certyfikatu wystawionego przez urząd certyfikacji.

Poniżej przedstawiono krótkie zestawienie wymaganych czynności, w zależności od wybranej opcji.

### Opcja 1

#### Certyfikat podpisany samodzielnie

1. Utwórz samodzielnie podpisany certyfikat przy użyciu funkcji Zarządzanie przez Internet.
2. Zainstaluj samodzielnie podpisany certyfikat na komputerze.

### Opcja 2

#### Certyfikat wydany przez urząd certyfikacji

1. Utwórz żądanie podpisania certyfikatu (CSR) za pomocą narzędzia Zarządzanie przez Internet.
2. Zainstaluj certyfikat wydany przez urząd certyfikacji (CA) w urządzeniu Brother przy użyciu funkcji Zarządzanie przez Internet.
3. Zainstaluj certyfikat na komputerze.



### Powiązane informacje

- [Tworzenie i instalowanie certyfikatu](#)

## **Tworzenie i instalowanie certyfikatu podpisanego samodzielnie**

- Tworzenie certyfikatu podpisanego samodzielnie
- Instalowanie samodzielnie podpisanego certyfikatu dla użytkowników systemu Windows z uprawnieniami Administratora
- Importowanie i eksportowanie samodzielnie podpisanego certyfikatu z urządzenia Brother

## Tworzenie certyfikatu podpisanego samodzielnie

1. Uruchom przeglądarkę internetową.
2. Wprowadź „https://adres IP urządzenia” w polu adresu przeglądarki (gdzie „adres IP urządzenia” jest adresem IP urządzenia).

Na przykład:

https://192.168.1.2



- W przypadku korzystania z systemu DNS (Domain Name System) lub włączeniu nazwy NetBIOS można wpisać inną nazwę, na przykład „UdostępnionaDrukarka” zamiast adresu IP.

- Na przykład:

https://SharedPrinter

W przypadku korzystania z nazwy NetBIOS można również użyć nazwy węzła.

- Na przykład:

https://brnxxxxxxxxxxxx

Nazwę NetBIOS można znaleźć w Raplocie konfiguracji sieci.

- Na komputerach Mac dostęp do systemu Zarządzanie przez przeglądarkę WWW można uzyskać, klikając ikonę urządzenia na ekranie **Status Monitor (Monitor stanu)**.

3. Jeśli zostanie wyświetlony monit o podanie hasła dla urządzenia, należy je wprowadzić, a następnie kliknąć



4. Kliknij kartę **Network (Sieć)**.
5. Kliknij kartę **Security (Zabezpieczenia)**.
6. Kliknij menu **Certificate (Certyfikat)** na lewym pasku nawigacyjnym.
7. Kliknij przycisk **Create Self-Signed Certificate (Utwórz certyfikat samopodpisany)**.
8. Wprowadź informacje w polach **Common Name (Nazwa zwykła)** i **Valid Date (Data ważności)**.
  - Długość tekstu w polu **Common Name (Nazwa zwykła)** jest mniejsza niż 64 bajty. Wprowadź identyfikator, taki jak adres IP, nazwa węzła lub nazwa domeny, używany w celu uzyskania dostępu do urządzenia za pośrednictwem komunikacji z wykorzystaniem protokołu SSL/TLS. Domyślnie wyświetlana jest nazwa węzła.
  - W przypadku korzystania z komunikacji z wykorzystaniem protokołu IPPS lub HTTPS i wprowadzenia w polu adresu URL innej nazwy niż w używanej przez samodzielnie podpisany certyfikat w polu **Common Name (Nazwa zwykła)** zostanie wyświetlone okno ostrzeżenia.
9. Wybierz ustawienie z listy rozwijanej **Public Key Algorithm (Algorytm klucza publicznego)**. Domyślne ustawienie to **RSA(2048bit) (RSA (2048 bitów))**.
10. Wybierz ustawienie z listy rozwijanej **Digest Algorithm (Algorytm skrótu)**. Domyślne ustawienie to **SHA256**.
11. Kliknij przycisk **Submit (Prześlij)**.
12. Kliknij kartę **Network (Sieć)**.
13. Kliknij menu **Protocol (Protokół)** na lewym pasku nawigacyjnym.
14. Kliknij przycisk **HTTP Server Settings (Ustawienia serwera HTTP)**.
15. Wybierz certyfikat, który chcesz skonfigurować, z listy rozwijanej **Select the Certificate (Wybierz certyfikat)**.
16. Kliknij przycisk **Submit (Prześlij)**.
17. Kliknij **Yes (Tak)**, aby uruchomić ponownie serwer druku.

Samodzielnie podpisany certyfikat zostaje utworzony i zapisany w pamięci urządzenia.

---

Aby korzystać z komunikacji z zastosowaniem protokołu SSL/TLS, samodzielnie podpisany certyfikat należy także zainstalować na komputerze.







### **Powiązane informacje**

- Tworzenie i instalowanie certyfikatu podpisanego samodzielnie
-

## Instalowanie samodzielnie podpisanego certyfikatu dla użytkowników systemu Windows z uprawnieniami Administratora

Poniższe kroki dotyczą programu Microsoft Internet Explorer. W przypadku korzystania z innej przeglądarki, zapoznaj się z dokumentacją przeglądarki, aby uzyskać pomoc w instalowaniu certyfikatów.

- Wykonaj jedną z następujących czynności:
  - (Windows 7 oraz Windows Server 2008)  
Kliknij przycisk  (**Start**) > **Wszystkie programy**.
  - (Windows 8)  
Kliknij prawym przyciskiem myszy ikonę  (**Internet Explorer**) na pasku zadań.
  - (Windows 10 oraz Windows Server 2016)  
Kliknij  > **Akcesoria systemu**.
  - (Windows Server 2012 i Windows Server 2012 R2)  
Kliknij przycisk  (**Internet Explorer**), a następnie kliknij prawym przyciskiem myszy ikonę  (**Internet Explorer**) na pasku zadań.
- Kliknij prawym przyciskiem pozycję **Internet Explorer**, a następnie kliknij polecenie **Uruchom jako administrator**.



Jeśli wyświetlona zostanie opcja **Więcej**, kliknij **Więcej**.

Jeśli wyświetlony zostanie ekran **Kontrola konta użytkownika**, kliknij **Tak**.

- Wpisz „https://adres IP urządzenia” w pasku adresu przeglądarki, aby uzyskać dostęp do urządzenia (gdzie „adres IP urządzenia” to adres IP urządzenia lub nazwa węzła przypisana do certyfikatu).
- Kliknij polecenia **Kontynuuj przeglądanie tej witryny sieci Web (niezalecane)**.
- Kliknij łącze **Błąd certyfikatu**, a następnie łącze **Wyświetl certyfikat**.

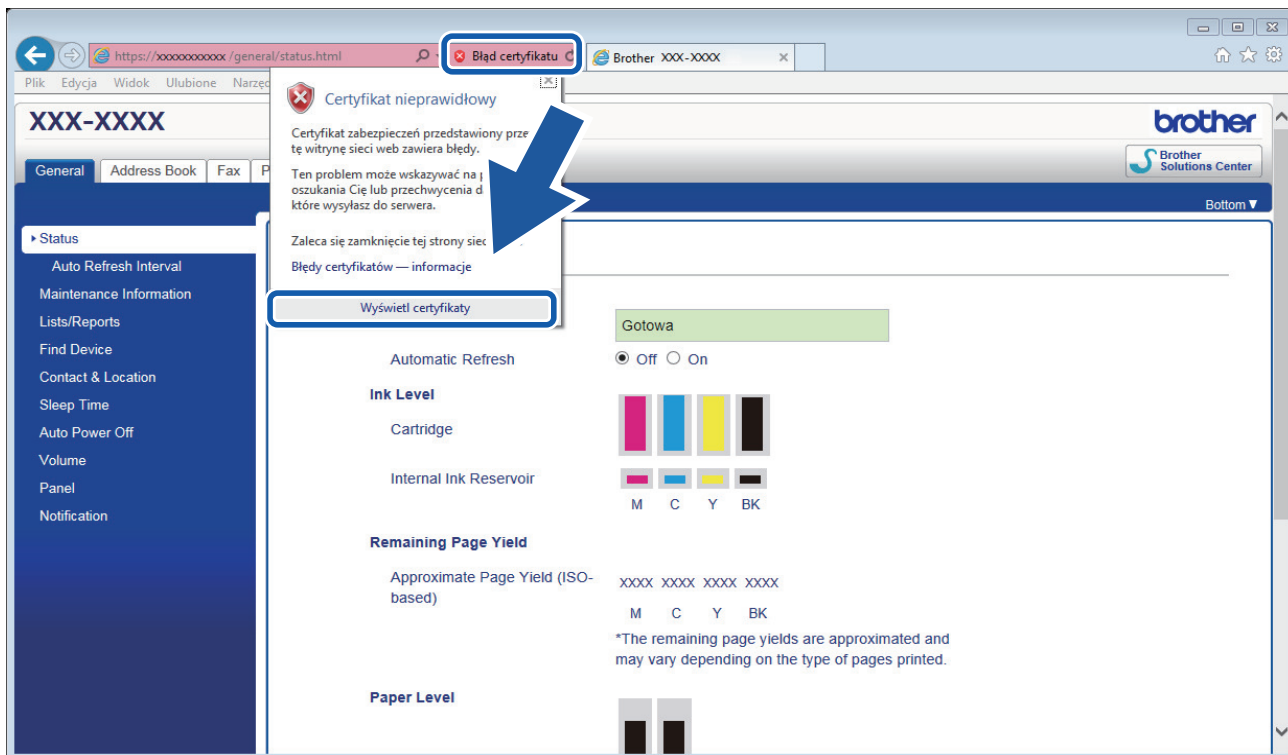

6. Kliknij **Zainstaluj certyfikat...**
7. Po wyświetleniu okna **Kreator importu certyfikatów** kliknij przycisk **Dalej**.
8. Wybierz **Umieść wszystkie certyfikaty w następującym magazynie**, a następnie kliknij **Przełóżaj...**
9. Wybierz **Zaufane główne urzędy certyfikacji**, a następnie kliknij **OK**.
10. Kliknij przycisk **Dalej**.
11. Kliknij przycisk **Zakończ**.
12. Kliknij przycisk **Tak**, jeżeli odcisk palca jest prawidłowy.
13. Kliknij przycisk **OK**.

Samodzielnie wystawiony certyfikat został zainstalowany na komputerze i możliwa jest komunikacja za pośrednictwem protokołu SSL/TLS.

### ✓ Powiązane informacje

- [Tworzenie i instalowanie certyfikatu podpisanego samodzielnie](#)

#### **Powiązane tematy:**

- [Importowanie certyfikatu podpisanego samodzielnie](#)

---

▲ [Strona główna](#) > [Bezpieczeństwo](#) > [Bezpieczne zarządzanie urządzeniem sieciowym przy użyciu protokołu SSL/TLS](#) > [Certyfikaty i funkcja Zarządzanie przez przeglądarkę WWW](#) > [Tworzenie i instalowanie certyfikatu](#) > [Tworzenie i instalowanie certyfikatu podpisanego samodzielnie](#) > [Importowanie i eksportowanie samodzielnie podpisanego certyfikatu z urządzenia Brother](#)

## **Importowanie i eksportowanie samodzielnie podpisanego certyfikatu z urządzenia Brother**

Samodzielnie podpisany certyfikat można zapisać w urządzeniu Brother i zarządzać nim poprzez importowanie i eksportowanie.

- [Importowanie certyfikatu podpisanego samodzielnie](#)
- [Eksportowanie certyfikatu podpisanego samodzielnie](#)



## Importowanie certyfikatu podpisanego samodzielnie

1. Uruchom przeglądarkę internetową.
2. Wprowadź „https://adres IP urządzenia” w polu adresu przeglądarki (gdzie „adres IP urządzenia” jest adresem IP urządzenia).

Na przykład:

https://192.168.1.2



- W przypadku korzystania z systemu DNS (Domain Name System) lub włączeniu nazwy NetBIOS można wpisać inną nazwę, na przykład „UdostępnionaDrukarka” zamiast adresu IP.

- Na przykład:

https://SharedPrinter

W przypadku korzystania z nazwy NetBIOS można również użyć nazwy węzła.

- Na przykład:

https://brnxxxxxxxxxxxx

Nazwę NetBIOS można znaleźć w Raplocie konfiguracji sieci.

- Na komputerach Mac dostęp do systemu Zarządzanie przez przeglądarkę WWW można uzyskać, klikając ikonę urządzenia na ekranie **Status Monitor (Monitor stanu)**.

3. Jeśli zostanie wyświetlony monit o podanie hasła dla urządzenia, należy je wprowadzić, a następnie kliknąć



4. Kliknij kartę **Network (Sieć)**.
5. Kliknij kartę **Security (Zabezpieczenia)**.
6. Kliknij menu **Certificate (Certyfikat)** na lewym pasku nawigacyjnym.
7. Kliknij przycisk **Import Certificate and Private Key (Importuj certyfikat i klucz prywatny)**.
8. Przejdź do pliku, który ma zostać importowany.
9. Jeżeli plik jest zaszyfrowany, wprowadź hasło, a następnie kliknij przycisk **Submit (Prześlij)**.

Samodzielnie podpisany certyfikat zostanie pomyślnie importowany do urządzenia.

Aby korzystać z komunikacji z zastosowaniem protokołu SSL/TLS, samodzielnie podpisany certyfikat należy także zainstalować na komputerze. Skontaktuj się z administratorem sieci.



### Powiązane informacje

- [Importowanie i eksportowanie samodzielnie podpisanego certyfikatu z urządzenia Brother](#)

#### Powiązane tematy:

- [Instalowanie samodzielnie podpisanego certyfikatu dla użytkowników systemu Windows z uprawnieniami Administratora](#)

## Eksportowanie certyfikatu podpisanego samodzielnie

1. Uruchom przeglądarkę internetową.
2. Wprowadź „https://adres IP urządzenia” w polu adresu przeglądarki (gdzie „adres IP urządzenia” jest adresem IP urządzenia).

Na przykład:

https://192.168.1.2



- W przypadku korzystania z systemu DNS (Domain Name System) lub włączeniu nazwy NetBIOS można wpisać inną nazwę, na przykład „UdostępnionaDrukarka” zamiast adresu IP.

- Na przykład:

https://SharedPrinter

W przypadku korzystania z nazwy NetBIOS można również użyć nazwy węzła.

- Na przykład:

https://brnxxxxxxxxxxxx

Nazwę NetBIOS można znaleźć w Raplocie konfiguracji sieci.

- Na komputerach Mac dostęp do systemu Zarządzanie przez przeglądarkę WWW można uzyskać, klikając ikonę urządzenia na ekranie **Status Monitor (Monitor stanu)**.

3. Jeśli zostanie wyświetlony monit o podanie hasła dla urządzenia, należy je wprowadzić, a następnie kliknąć



4. Kliknij kartę **Network (Sieć)**.
5. Kliknij kartę **Security (Zabezpieczenia)**.
6. Kliknij menu **Certificate (Certyfikat)** na lewym pasku nawigacyjnym.
7. Kliknij przycisk **Export (Eksportuj)** widoczny z **Certificate List (Lista certyfikatów)**.
8. Jeśli chcesz zaszyfrować plik, wpisz hasło w polu **Enter password (Wprowadź hasło)**.  
Jeśli pole **Enter password (Wprowadź hasło)** jest puste, plik wyjściowy nie zostanie zaszyfrowany.
9. Wprowadź ponownie hasło w polu **Retype password (Wpisz ponownie hasło)**, a następnie kliknij przycisk **Submit (Prześlij)**.
10. Kliknij ▼ obok **Zapisz**, a następnie określ lokalizację, w której chcesz zapisać plik.

Samodzielnie podpisany certyfikat zostanie wyeksportowany do komputera.

Możesz również zaimportować samodzielnie podpisany certyfikat na swój komputer.



### Powiązane informacje

- [Importowanie i eksportowanie samodzielnie podpisanego certyfikatu z urządzenia Brother](#)

## Tworzenie i instalacja certyfikatu pochodzącego od Urzędu certyfikacji (CA)

Jeśli posiadasz już certyfikat z zaufanego, zewnętrznego urzędu certyfikacji, możesz zapisać certyfikat i klucz prywatny na urządzeniu i zarządzać nimi poprzez importowanie i eksportowanie. Jeżeli nie posiadasz certyfikatu z zaufanego zewnętrznego urzędu certyfikacji, utwórz żądanie podpisania certyfikatu (CSR), wyślij je do urzędu certyfikacji w celu uwierzytelnienia, a następnie zainstaluj odesłany certyfikat w urządzeniu.

- [Tworzenie żądania podpisania certyfikatu \(Certificate Signing Request, CSR\)](#)
- [Instalowanie certyfikatu w urządzeniu Brother](#)
- [Importowanie i eksportowanie certyfikatu oraz klucza prywatnego](#)

## Tworzenie żądania podpisania certyfikatu (Certificate Signing Request, CSR)

Żądanie podpisania certyfikatu (Certificate Signing Request, CSR) to żądanie wysyłane do urzędu certyfikacji w celu uwierzytelnienia poświadczeń zawartych w certyfikacie.

Przed utworzeniem żądania CSR zalecamy zainstalowanie na komputerze certyfikatu głównego z urzędu certyfikacji.

1. Uruchom przeglądarkę internetową.
2. Wprowadź „https://adres IP urządzenia” w polu adresu przeglądarki (gdzie „adres IP urządzenia” jest adresem IP urządzenia).

Na przykład:

https://192.168.1.2



- W przypadku korzystania z systemu DNS (Domain Name System) lub włączeniu nazwy NetBIOS można wpisać inną nazwę, na przykład „UdostępnionaDrukarka” zamiast adresu IP.

- Na przykład:

https://SharedPrinter

W przypadku korzystania z nazwy NetBIOS można również użyć nazwy węzła.

- Na przykład:

https://brnxxxxxxxxxxxx

Nazwę NetBIOS można znaleźć w Raporcie konfiguracji sieci.

- Na komputerach Mac dostęp do systemu Zarządzanie przez przeglądarkę WWW można uzyskać, klikając ikonę urządzenia na ekranie **Status Monitor (Monitor stanu)**.

3. Jeśli zostanie wyświetlony monit o podanie hasła dla urządzenia, należy je wprowadzić, a następnie kliknąć



4. Kliknij kartę **Network (Sieć)**.
5. Kliknij kartę **Security (Zabezpieczenia)**.
6. Kliknij menu **Certificate (Certyfikat)** na lewym pasku nawigacyjnym.
7. Kliknij przycisk **Create CSR (Utwórz CSR)**.
8. Wpisz **Common Name (Nazwa zwykła)** (wymagane) i dodaj inne informacje o **Organization (Organizacja)** (opcjonalne).



- Wymagane jest podanie szczegółowych informacji na temat firmy, aby urząd certyfikacji mógł potwierdzić tożsamość użytkownika i poświadczyć jej prawdziwość przed światem zewnętrznym.
- Długość tekstu w polu **Common Name (Nazwa zwykła)** musi być mniejsza niż 64 bajty. Wprowadź identyfikator, taki jak adres IP, nazwa węzła lub nazwa domeny, używany w celu uzyskania dostępu do drukarki za pośrednictwem komunikacji z wykorzystaniem protokołu SSL/TLS. Domyślnie wyświetlana jest nazwa węzła. Podanie informacji w polu **Common Name (Nazwa zwykła)** jest wymagane.
- Wprowadzenie w polu adresu URL nazwy innej niż nazwa zwykła niż używana przez certyfikat spowoduje wyświetlenie okno wyskakującego z ostrzeżeniem.
- Długość tekstu w polach **Organization (Organizacja)**, **Organization Unit (Jednostka organizacji)**, **City/Locality (Miejscowość/lokalizacja)** i **State/Province (Stan/prowincja)** musi być mniejsza niż 64 bajty.
- Pole **Country/Region (Kraj/region)** musi być złożonym z dwóch znaków kodem kraju według ISO 3166.
- W przypadku konfigurowania rozszerzenia certyfikatu X.509v3 zaznacz pole wyboru **Configure extended partition (Konfiguruj partycję rozszerzoną)**, a następnie wybierz opcję **Auto (Register IPv4) (Automatyczny (zarejestruj IPv4))** lub **Manual (Ręczny)**.

9. Wybierz ustawienie z listy rozwijanej **Public Key Algorithm (Algorytm klucza publicznego)**. Domyślne ustawienie to **RSA(2048bit) (RSA (2048 bitów))**.
10. Wybierz ustawienie z listy rozwijanej **Digest Algorithm (Algorytm skrótu)**. Domyślne ustawienie to **SHA256**.
11. Kliknij przycisk **Submit (Prześlij)**.  
CSR wyświetla się na ekranie. Zapisz CSR jako plik lub przeklej do formularza CSR online zapewnionego przez urząd certyfikacji.
12. Kliknij **Zapisz**.
13. Kliknij ▼ obok **Zapisz**, a następnie określ lokalizację, w której chcesz zapisać plik.



- Należy postępować według zasad urzędu certyfikacji dotyczących przesyłania do niego informacji o uwierzytelnianiu po stronie klienta.
- W przypadku korzystania z opcji Główny urząd certyfikacji przedsiębiorstwa w systemie Windows Server 2008/2008 R2/2012/2012 R2/2016 podczas tworzenia certyfikatu klienckiego w celu bezpiecznego zarządzania zalecamy użycie serwera stron internetowych. W przypadku tworzenia certyfikatu klienckiego dla środowiska IEEE 802.1x z uwierzytelnianiem EAP-TLS zalecamy użycie użytkownika jako szablonu certyfikatu. Aby uzyskać szczegółowe informacje dotyczące swojego modelu, przejdź do strony **Odpowiedzi na często zadawane pytania i rozwiązywanie problemów** w witrynie Brother support pod adresem [support.brother.com](http://support.brother.com). Wyszukaj „SSL”.



## Powiązane informacje

- [Tworzenie i instalacja certyfikatu pochodzącego od Urzędu certyfikacji \(CA\)](#)

## Instalowanie certyfikatu w urządzeniu Brother

Wykonaj poniższe kroki, aby zainstalować certyfikat na serwerze wydruku po otrzymaniu go z urzędu certyfikacji:

W urządzeniu można zainstalować tylko wydany certyfikat wraz z żądaniem podpisania certyfikatu (CSR) dla tego urządzenia. Aby utworzyć inne żądanie CSR, należy się najpierw upewnić, że dany certyfikat jest zainstalowany. Inne żądanie CSR można utworzyć dopiero po zainstalowaniu certyfikatu w urządzeniu. W przeciwnym razie CSR utworzone przed instalacją będzie nieważne.

1. Uruchom przeglądarkę internetową.
2. Wprowadź „https://adres IP urządzenia” w polu adresu przeglądarki (gdzie „adres IP urządzenia” jest adresem IP urządzenia).

Na przykład:

https://192.168.1.2



- W przypadku korzystania z systemu DNS (Domain Name System) lub włączeniu nazwy NetBIOS można wpisać inną nazwę, na przykład „UdostępnionaDrukarka” zamiast adresu IP.

- Na przykład:

https://SharedPrinter

W przypadku korzystania z nazwy NetBIOS można również użyć nazwy węzła.

- Na przykład:

https://brnxxxxxxxxxxxx

Nazwę NetBIOS można znaleźć w Raporcie konfiguracji sieci.

- Na komputerach Mac dostęp do systemu Zarządzanie przez przeglądarkę WWW można uzyskać, klikając ikonę urządzenia na ekranie **Status Monitor (Monitor stanu)**.

3. Jeśli zostanie wyświetlony monit o podanie hasła dla urządzenia, należy je wprowadzić, a następnie kliknąć



4. Kliknij kartę **Network (Sieć)**.
5. Kliknij kartę **Security (Zabezpieczenia)**.
6. Kliknij menu **Certificate (Certyfikat)** na lewym pasku nawigacyjnym.
7. Kliknij przycisk **Install Certificate (Zainstaluj certyfikat)**.
8. Wyszukaj plik zawierający certyfikat wystawiony przez urząd certyfikacji, a następnie kliknij **Submit (Prześlij)**.

Certyfikat został pomyślnie utworzony i pomyślnie zapisany w pamięci urządzenia.

Aby korzystać z komunikacji z zastosowaniem protokołu SSL/TLS, należy zainstalować na komputerze certyfikat główny z urzędu certyfikacji. Skontaktuj się z administratorem sieci.



### Powiązane informacje

- [Tworzenie i instalacja certyfikatu pochodzącego od Urzędu certyfikacji \(CA\)](#)

---

▲ Strona główna > Bezpieczeństwo > Bezpieczne zarządzanie urządzeniem sieciowym przy użyciu protokołu SSL/TLS > Certyfikaty i funkcja Zarządzanie przez przeglądarkę WWW > Tworzenie i instalowanie certyfikatu > Tworzenie i instalacja certyfikatu pochodzącego od Urzędu certyfikacji (CA) > Importowanie i eksportowanie certyfikatu oraz klucza prywatnego

## **Importowanie i eksportowanie certyfikatu oraz klucza prywatnego**

Zapisz certyfikat i prywatny klucz w urządzeniu i zarządzaj nimi poprzez importowanie i eksportowanie.

- [Importowanie certyfikatu i klucza prywatnego](#)
- [Eksportowanie certyfikatu i klucza prywatnego](#)

## Importowanie certyfikatu i klucza prywatnego

1. Uruchom przeglądarkę internetową.
2. Wprowadź „https://adres IP urządzenia” w polu adresu przeglądarki (gdzie „adres IP urządzenia” jest adresem IP urządzenia).

Na przykład:

https://192.168.1.2



- W przypadku korzystania z systemu DNS (Domain Name System) lub włączeniu nazwy NetBIOS można wpisać inną nazwę, na przykład „UdostępnionaDrukarka” zamiast adresu IP.

- Na przykład:

https://SharedPrinter

W przypadku korzystania z nazwy NetBIOS można również użyć nazwy węzła.

- Na przykład:

https://brnxxxxxxxxxxxx

Nazwę NetBIOS można znaleźć w Raporcie konfiguracji sieci.

- Na komputerach Mac dostęp do systemu Zarządzanie przez przeglądarkę WWW można uzyskać, klikając ikonę urządzenia na ekranie **Status Monitor (Monitor stanu)**.

3. Jeśli zostanie wyświetlony monit o podanie hasła dla urządzenia, należy je wprowadzić, a następnie kliknąć



4. Kliknij kartę **Network (Sieć)**.
5. Kliknij kartę **Security (Zabezpieczenia)**.
6. Kliknij menu **Certificate (Certyfikat)** na lewym pasku nawigacyjnym.
7. Kliknij przycisk **Import Certificate and Private Key (Importuj certyfikat i klucz prywatny)**.
8. Przejdź do pliku, który ma zostać importowany.
9. Jeżeli plik jest zaszyfrowany, wprowadź hasło, a następnie kliknij przycisk **Submit (Prześlij)**.

Certyfikat i klucz prywatny zostaną importowane do urządzenia.

Aby korzystać z komunikacji z zastosowaniem protokołu SSL/TLS, należy również zainstalować na komputerze certyfikat główny z urzędu certyfikacji. Skontaktuj się z administratorem sieci.



### Powiązane informacje

- [Importowanie i eksportowanie certyfikatu oraz klucza prywatnego](#)



## Eksportowanie certyfikatu i klucza prywatnego

1. Uruchom przeglądarkę internetową.
2. Wprowadź „https://adres IP urządzenia” w polu adresu przeglądarki (gdzie „adres IP urządzenia” jest adresem IP urządzenia).

Na przykład:

https://192.168.1.2



- W przypadku korzystania z systemu DNS (Domain Name System) lub włączeniu nazwy NetBIOS można wpisać inną nazwę, na przykład „UdostępnionaDrukarka” zamiast adresu IP.

- Na przykład:

https://SharedPrinter

W przypadku korzystania z nazwy NetBIOS można również użyć nazwy węzła.

- Na przykład:

https://brnxxxxxxxxxxxx

Nazwę NetBIOS można znaleźć w Raplocie konfiguracji sieci.

- Na komputerach Mac dostęp do systemu Zarządzanie przez przeglądarkę WWW można uzyskać, klikając ikonę urządzenia na ekranie **Status Monitor (Monitor stanu)**.

3. Jeśli zostanie wyświetlony monit o podanie hasła dla urządzenia, należy je wprowadzić, a następnie kliknąć



4. Kliknij kartę **Network (Sieć)**.
5. Kliknij kartę **Security (Zabezpieczenia)**.
6. Kliknij menu **Certificate (Certyfikat)** na lewym pasku nawigacyjnym.
7. Kliknij przycisk **Export (Eksportuj)** widoczny z **Certificate List (Lista certyfikatów)**.
8. Wprowadź hasło, jeżeli chcesz zaszyfrować plik.  
W przypadku niewpisania hasła plik nie zostanie zaszyfrowany.
9. Wprowadź ponownie hasło w celu potwierdzenia i kliknij przycisk **Submit (Prześlij)**.
10. Kliknij ▼ obok **Zapisz**, a następnie określ lokalizację, w której chcesz zapisać plik.

Certyfikat i klucz prywatny zostały wyeksportowane na komputer.

Możesz również zaimportować certyfikat na swój komputer.



### Powiązane informacje

- [Importowanie i eksportowanie certyfikatu oraz klucza prywatnego](#)

## Importowanie i eksportowanie certyfikatu CA

Urządzenie Brother umożliwia importowanie, eksportowanie i zapisywanie certyfikatów CA.

- [Importowanie certyfikatu CA](#)
- [Eksportowanie certyfikatu CA](#)

## Importowanie certyfikatu CA

1. Uruchom przeglądarkę internetową.
2. Wprowadź „https://adres IP urządzenia” w polu adresu przeglądarki (gdzie „adres IP urządzenia” jest adresem IP urządzenia).

Na przykład:

https://192.168.1.2



- W przypadku korzystania z systemu DNS (Domain Name System) lub włączeniu nazwy NetBIOS można wpisać inną nazwę, na przykład „UdostępnionaDrukarka” zamiast adresu IP.

- Na przykład:

https://SharedPrinter

W przypadku korzystania z nazwy NetBIOS można również użyć nazwy węzła.

- Na przykład:

https://brnxxxxxxxxxxxx

Nazwę NetBIOS można znaleźć w Raporcie konfiguracji sieci.

- Na komputerach Mac dostęp do systemu Zarządzanie przez przeglądarkę WWW można uzyskać, klikając ikonę urządzenia na ekranie **Status Monitor (Monitor stanu)**.

3. Jeśli zostanie wyświetlony monit o podanie hasła dla urządzenia, należy je wprowadzić, a następnie kliknąć



4. Kliknij kartę **Network (Sieć)**.
5. Kliknij kartę **Security (Zabezpieczenia)**.
6. Kliknij menu **CA Certificate (Certyfikat ośrodka certyfikacji)** na lewym pasku nawigacyjnym.
7. Kliknij **Import CA Certificate (Importuj certyfikat ośrodka certyfikacji)**.
8. Znajdź plik, który chcesz importować.
9. Kliknij przycisk **Submit (Prześlij)**.



### Powiązane informacje

- [Importowanie i eksportowanie certyfikatu CA](#)

## Eksportowanie certyfikatu CA

1. Uruchom przeglądarkę internetową.
2. Wprowadź „https://adres IP urządzenia” w polu adresu przeglądarki (gdzie „adres IP urządzenia” jest adresem IP urządzenia).

Na przykład:

https://192.168.1.2



- W przypadku korzystania z systemu DNS (Domain Name System) lub włączeniu nazwy NetBIOS można wpisać inną nazwę, na przykład „UdostępnionaDrukarka” zamiast adresu IP.

- Na przykład:

https://SharedPrinter

W przypadku korzystania z nazwy NetBIOS można również użyć nazwy węzła.

- Na przykład:

https://brnxxxxxxxxxxxx

Nazwę NetBIOS można znaleźć w Raplocie konfiguracji sieci.

- Na komputerach Mac dostęp do systemu Zarządzanie przez przeglądarkę WWW można uzyskać, klikając ikonę urządzenia na ekranie **Status Monitor (Monitor stanu)**.

3. Jeśli zostanie wyświetlony monit o podanie hasła dla urządzenia, należy je wprowadzić, a następnie kliknąć



4. Kliknij kartę **Network (Sieć)**.
5. Kliknij kartę **Security (Zabezpieczenia)**.
6. Kliknij menu **CA Certificate (Certyfikat ośrodka certyfikacji)** na lewym pasku nawigacyjnym.
7. Wybierz certyfikat, który ma zostać wyeksportowany, a następnie kliknij przycisk **Export (Eksportuj)**.
8. Kliknij przycisk **Submit (Prześlij)**.
9. Kliknij ▼ obok **Zapisz**, a następnie określ lokalizację, w której chcesz zapisać plik.



### Powiązane informacje

- [Importowanie i eksportowanie certyfikatu CA](#)

## Zarządzanie wieloma certyfikatami

Funkcja obsługi wielu certyfikatów umożliwia zarządzanie poszczególnymi certyfikatami zainstalowanymi w urządzeniu przy użyciu funkcji Zarządzanie przez Internet. Na ekranie **Certificate (Certyfikat)** lub **CA Certificate (Certyfikat ośrodka certyfikacji)** funkcji Zarządzanie przez Internet można wyświetlać zawartość certyfikatu, a także usuwać lub eksportować certyfikaty.

	Maksymalna liczba certyfikatów zapisanych w urządzeniu Brother
Certyfikat samopodpisany lub certyfikat wydany przez ośrodek certyfikacji	5
Certyfikat CA	6

Zalecamy przechowywanie o jednego certyfikatu mniej, niż to jest dozwolone, w celu rezerwacji pustego miejsca na wypadek utraty ważności certyfikatu. Gdy certyfikat utraci ważność, można zaimportować nowy certyfikat w zarezerwowane miejsce, a następnie usunąć certyfikat, którego ważność wygasła. Pozwoli to uniknąć błędów konfiguracji.



- Korzystając z protokołów HTTPS/IPPS lub IEEE 802.1x, należy wybrać certyfikat, który jest używany.
- W przypadku korzystania z protokołu SSL w komunikacji SMTP/POP3/IMAP4 (opcja dostępna tylko w przypadku niektórych modeli), nie ma potrzeby wybierania certyfikatu. Niezbędny certyfikat jest wybierany automatycznie.



### Powiązane informacje

- [Certyfikaty i funkcja Zarządzanie przez przeglądarkę WWW](#)

## Bezpieczne zarządzanie urządzeniem sieciowym przy użyciu protokołu IPsec

- [Wprowadzenie do protokołu IPsec](#)
- [Konfigurowanie protokołu IPsec przy użyciu funkcji Zarządzanie przez Internet](#)
- [Konfigurowanie szablonu adresu protokołu IPsec z użyciem funkcji Zarządzanie przez przeglądarkę WWW](#)
- [Konfigurowanie szablonu protokołu IPsec przy użyciu funkcji Zarządzanie przez przeglądarkę WWW](#)

## Wprowadzenie do protokołu IPsec

IPsec (Internet Protocol Security) to protokół zabezpieczeń, który wykorzystuje opcjonalną funkcję protokołu internetowego, aby zapobiegać manipulacji danymi oraz zapewnić poufność danych transmitowanych jako pakiety IP. Funkcja IPsec szyfruje dane przesyłane za pośrednictwem sieci, na przykład dane drukowania wysyłane z komputerów do drukarki. Ze względu na to, że dane są szyfrowane w warstwie sieciowej, aplikacje wykorzystujące protokół wyższego poziomu korzystają z funkcji IPsec nawet wtedy, gdy użytkownik nie wie, że jest używana.

IPsec obsługuje następujące funkcje:

- Transmisje IPsec

Zgodnie z warunkami ustawienia protokołu IPsec, komputer podłączony do sieci wysyła dane do i odbiera dane z określonego urządzenia za pomocą protokołu IPsec. Podczas rozpoczęcia przez urządzenie komunikacji za pomocą protokołu IPsec, najpierw wymieniane są klucze za pomocą metody IKE (Internet Key Exchange), a następnie zaszyfrowane dane są przesyłane za pomocą kluczy.

Ponadto, protokół IPsec posiada dwa tryby pracy: tryb transportowy i tryb tunelu. Tryb transportowy używany jest głównie do komunikacji między urządzeniami, a tryb tunelu jest używany w środowiskach, takich jak sieci VPN (Virtual Private Network).



---

Do transmisji IPsec niezbędne są następujące warunki:

- Komputer, który może komunikować się za pomocą protokołu IPsec, jest podłączony do sieci.
  - Urządzenie Brother jest skonfigurowane na komunikację za pomocą protokołu IPsec.
  - Komputer podłączony do urządzenia Brother jest skonfigurowany do połączeń IPsec.
- 

- Ustawienia IPsec

Ustawienia, które są niezbędne do połączeń za pomocą protokołu IPsec. Ustawienia te można skonfigurować za pomocą funkcji Zarządzanie przez Internet.



---

Aby skonfigurować ustawienia protokołu IPsec, należy użyć przeglądarki na komputerze podłączonym do sieci.

---



### Powiązane informacje

- [Bezpieczne zarządzanie urządzeniem sieciowym przy użyciu protokołu IPsec](#)
-

## Konfigurowanie protokołu IPsec przy użyciu funkcji Zarządzanie przez Internet

Warunki połączenia IPsec obejmują dwa **Template (Szablon)** typy: **Address (Adres)** i **IPsec**. Możliwe jest skonfigurowanie maksymalnie 10 warunków połączenia.

1. Uruchom przeglądarkę internetową.
2. Wprowadź „https://adres IP urządzenia” w polu adresu przeglądarki (gdzie „adres IP urządzenia” jest adresem IP urządzenia).  
Na przykład:  
https://192.168.1.2
3. Jeśli zostanie wyświetlony monit o podanie hasła dla urządzenia, należy je wprowadzić, a następnie kliknąć .
4. Kliknij kartę **Network (Sieć)**.
5. Kliknij kartę **Security (Zabezpieczenia)**.
6. Kliknij menu **IPsec** na lewym pasku nawigacyjnym.
7. Skonfiguruj ustawienia.

Opcja	Opis
Status (Stan)	Włącz lub wyłącz IPsec.
Negotiation Mode (Tryb negocjacji)	Wybierz <b>Negotiation Mode (Tryb negocjacji)</b> dla opcji IKE Phase 1. IKE to protokół używany do wymiany kluczy szyfrujących w celu przeprowadzenia zaszyfrowanej komunikacji za pośrednictwem protokołu IPsec. W trybie <b>Main (Główny)</b> szybkość przetwarzania jest niska, ale poziom zabezpieczeń jest wysoki. W trybie <b>Agresywny (Agresywny)</b> szybkość przetwarzania jest wyższa niż w trybie <b>Main (Główny)</b> , ale poziom zabezpieczeń jest niższy.
All Non-IPsec Traffic (Cały ruch inny niż IPsec)	Wybierz działanie, jakie ma zostać wykonane, dla pakietów innych niż IPsec. Podczas korzystania z usług sieciowych należy wybrać ustawienie <b>Allow (Zezwalaj)</b> w opcji <b>All Non-IPsec Traffic (Cały ruch inny niż IPsec)</b> . Jeśli wybrane zostanie ustawienie <b>Drop (Opuść)</b> , nie będzie można użyć usług sieciowych.
Broadcast/Multicast Bypass (Bypass Broadcast/Multicast)	Wybierz <b>Enabled (Włączone)</b> lub <b>Disabled (Wyłączone)</b> .
Protocol Bypass (Bypass protokołu)	Zaznacz pole wyboru dla opcji, które mają zostać użyte.
Rules (Reguły)	Zaznacz pole wyboru <b>Enabled (Włączone)</b> , aby aktywować szablon. Po wybraniu wielu pól wyboru pola wyboru o niższych numerach mają priorytet w przypadku, gdy ustawienia dla wybranych pól wyboru kolidują ze sobą. Kliknij odpowiednią listę rozwijaną, aby wybrać <b>Address Template (Szablon adresu)</b> , który jest używany dla warunków połączenia IPsec. Aby dodać opcję <b>Address Template (Szablon adresu)</b> , kliknij <b>Add Template (Dodaj szablon)</b> . Kliknij odpowiednią listę rozwijaną, aby wybrać <b>IPsec Template (Szablon IPsec)</b> , który jest używany dla warunków połączenia IPsec. Aby dodać opcję <b>IPsec Template (Szablon IPsec)</b> , kliknij <b>Add Template (Dodaj szablon)</b> .

8. Kliknij przycisk **Submit (Prześlij)**.

Jeśli urządzenie musi zostać uruchomione ponownie w celu zarejestrowania nowych ustawień, wyświetlony zostanie ekran potwierdzenia ponownego uruchomienia.



---

Jeśli w tabeli **Rules (Reguły)** we włączonym szablonie pozycja jest pusta, wyświetlony zostanie komunikat o błędzie. Potwierdź wybory i kliknij **Submit (Prześlij)** ponownie.



### **Powiązane informacje**

- [Bezpieczne zarządzanie urządzeniem sieciowym przy użyciu protokołu IPsec](#)

## Konfigurowanie szablonu adresu protokołu IPsec z użyciem funkcji Zarządzanie przez przeglądarkę WWW

1. Uruchom przeglądarkę internetową.
2. Wprowadź „https://adres IP urządzenia” w polu adresu przeglądarki (gdzie „adres IP urządzenia” jest adresem IP urządzenia).  
Na przykład:  
https://192.168.1.2
3. Jeśli zostanie wyświetlony monit o podanie hasła dla urządzenia, należy je wprowadzić, a następnie kliknąć .
4. Kliknij kartę **Network (Sieć)**.
5. Kliknij kartę **Security (Zabezpieczenia)**.
6. Kliknij menu **IPsec Address Template (Szablon adresu IPsec)** w lewym pasku nawigacyjnym.  
Zostanie wyświetlona lista szablonów, zawierająca 10 szablonów adresów.  
Kliknij przycisk **Delete (Usuń)**, aby usunąć **Address Template (Szablon adresu)**. Gdy **Address Template (Szablon adresu)** jest używany, nie można go usunąć.
7. Kliknij **Address Template (Szablon adresu)**, który chcesz utworzyć. Zostanie wyświetlony **IPsec Address Template (Szablon adresu IPsec)**.
8. Skonfiguruj ustawienia.

Opcja	Opis
<b>Template Name (Nazwa szablonu)</b>	Wpisz nazwę szablonu (do 16 znaków).
<b>Local IP Address (Lokalny adres IP)</b>	<ul style="list-style-type: none"><li>• <b>IP Address (Adres IP)</b> Określ adres IP. Wybierz <b>ALL IPv4 Address (WSZYSTKIE adresy IPv4)</b>, <b>ALL IPv6 Address (WSZYSTKIE adresy IPv6)</b>, <b>ALL Link Local IPv6 (WSZYSTKIE łącza lokalne IPv6)</b> lub <b>Custom (Niestandardowe)</b> z listy rozwijanej. Jeśli wybrano <b>Custom (Niestandardowe)</b> z listy rozwijanej, wpisz adres IP (IPv4 lub IPv6) w polu tekstowym.</li><li>• <b>IP Address Range (Zakres adresów IP)</b> Wpisz początkowy i końcowy adres IP dla zakresu adresów IP w polach tekstowych. Jeśli początkowy i końcowy adres IP nie jest w standardzie IPv4 lub IPv6 lub jeśli końcowy adres IP jest mniejszy niż adres początkowy, wygenerowany zostanie błąd.</li><li>• <b>IP Address / Prefix (Adres IP / prefiks)</b> Określ adres IP za pomocą notacji CIDR. Na przykład: 192.168.1.1/24 Ponieważ prefiks podany jest w postaci 24-bitowej maski podsieci (255.255.255.0) dla adresu 192.168.1.1, ważne są adresy 192.168.1.xxx.</li></ul>
<b>Remote IP Address (Zdalny adres IP)</b>	<ul style="list-style-type: none"><li>• <b>Any (Dowolny)</b> Jeśli wybrana zostanie opcja <b>Any (Dowolny)</b>, włączone będą wszystkie adresy IP.</li><li>• <b>IP Address (Adres IP)</b> Wpisz określony adres IP (IPv4 lub IPv6) w polu tekstowym.</li><li>• <b>IP Address Range (Zakres adresów IP)</b> Wpisz początkowy i końcowy adres IP z zakresu adresów IP. Jeśli początkowy i końcowy adres IP nie jest w standardzie IPv4 lub IPv6 lub jeśli końcowy adres IP jest mniejszy niż adres początkowy, wygenerowany zostanie błąd.</li></ul>

Opcja	Opis
	<ul style="list-style-type: none"><li>• <b>IP Address / Prefix (Adres IP / prefiks)</b> Określ adres IP za pomocą notacji CIDR. Na przykład: 192.168.1.1/24 Ponieważ prefiks podany jest w postaci 24-bitowej maski podsieci (255.255.255.0) dla adresu 192.168.1.1, ważne są adresy 192.168.1.xxx.</li></ul>

9. Kliknij przycisk **Submit (Prześlij)**.



Gdy zmienisz ustawienia aktualnie używanego szablonu, zrestartuj urządzenie, aby aktywować konfigurację.



### Powiązane informacje

- [Bezpieczne zarządzanie urządzeniem sieciowym przy użyciu protokołu IPsec](#)

## Konfigurowanie szablonu protokołu IPsec przy użyciu funkcji Zarządzanie przez przeglądarkę WWW

1. Uruchom przeglądarkę internetową.
2. Wprowadź „https://adres IP urządzenia” w polu adresu przeglądarki (gdzie „adres IP urządzenia” jest adresem IP urządzenia).  
Na przykład:  
https://192.168.1.2
3. Jeśli zostanie wyświetlony monit o podanie hasła dla urządzenia, należy je wprowadzić, a następnie kliknąć .
4. Kliknij kartę **Network (Sieć)**.
5. Kliknij kartę **Security (Zabezpieczenia)**.
6. Kliknij **IPsec Template (Szablon IPsec)** w lewym pasku nawigacyjnym.  
Zostanie wyświetlona lista szablonów, zawierająca 10 szablonów IPsec.  
Kliknij przycisk **Delete (Usuń)**, aby usunąć **IPsec Template (Szablon IPsec)**. Gdy **IPsec Template (Szablon IPsec)** jest używany, nie można go usunąć.
7. Kliknij **IPsec Template (Szablon IPsec)**, który chcesz utworzyć. Wyświetlony zostanie ekran **IPsec Template (Szablon IPsec)**. Pola konfiguracji różnią się w zależności od wybranego ustawienia **Use Prefixed Template (Użycie szablonu z prefiksem)** i **Internet Key Exchange (IKE)**.
8. W polu **Template Name (Nazwa szablonu)** wpisz nazwę szablonu (maksymalnie 16 znaków).
9. Jeśli wybrano **Custom (Niestandardowe)** z listy rozwijanej **Use Prefixed Template (Użycie szablonu z prefiksem)**, należy wybrać opcje **Internet Key Exchange (IKE)**, a następnie zmienić ustawienia w razie potrzeby.
10. Kliknij przycisk **Submit (Prześlij)**.





### Powiązane informacje

- [Bezpieczne zarządzanie urządzeniem sieciowym przy użyciu protokołu IPsec](#)
  - [Ustawienia IKEv1 dla szablonu protokołu IPsec](#)
  - [Ustawienia IKEv2 dla szablonu protokołu IPsec](#)
  - [Ustawienia ręczne dla szablonu protokołu IPsec](#)

## Ustawienia IKEv1 dla szablonu protokołu IPsec

Opcja	Opis
Template Name (Nazwa szablonu)	Wpisz nazwę szablonu (maksymalnie 16 znaków).
Use Prefixed Template (Użycie szablonu z prefiksem)	<p>Wybierz <b>Custom (Niestandardowe)</b>, <b>IKEv1 High Security (IKEv1 o dużym poziomie zabezpieczeń)</b> lub <b>IKEv1 Medium Security (IKEv1 o średnim poziomie zabezpieczeń)</b>. Elementy ustawień różnią się w zależności od wybranego szablonu.</p> <p> Domyślny szablon różni się w zależności od tego, czy wybrano ustawienie <b>Main (Główny)</b> czy <b>Aggressive (Agresywny)</b> dla opcji <b>Negotiation Mode (Tryb negocjacji)</b> na ekranie konfiguracji IPsec.</p>
Internet Key Exchange (IKE)	<p>IKE to protokół komunikacyjny używany do wymiany kluczy szyfrujących w celu przeprowadzenia zaszyfrowanej komunikacji za pośrednictwem protokołu IPsec. W celu przeprowadzenia szyfrowania komunikacji tylko w tym momencie, ustalany jest algorytm szyfrowania niezbędny dla protokołu IPsec i udostępniane są klucze szyfrowania. W przypadku IKE, klucze szyfrowania są przesyłane za pomocą metody wymiany kluczy Diffie-Hellman i przeprowadzana jest szyfrowana komunikacja, ograniczona wyłącznie do IKE.</p> <p>Jeśli została wybrana opcja <b>Custom (Niestandardowe)</b> w <b>Use Prefixed Template (Użycie szablonu z prefiksem)</b>, zaznacz <b>IKEv1</b>.</p>
Authentication Type (Typ uwierzytelniania)	<ul style="list-style-type: none"> <li>• <b>Diffie-Hellman Group (Grupa Diffiego-Hellmana)</b> Ta metoda wymiany kluczy pozwala na bezpiecznie przesyłanie tajnych kluczy za pośrednictwem niezabezpieczonej sieci. Metoda wymiany kluczy Diffie-Hellman wykorzystuje problem logarytmu dyskretnego, a nie tajny klucz, do wysyłania i odbierania otwartych informacji wygenerowanych za pomocą liczb losowych i tajnego klucza. Wybierz <b>Group1 (Grupa1)</b>, <b>Group2 (Grupa2)</b>, <b>Group5 (Grupa5)</b> lub <b>Group14 (Grupa14)</b>.</li> <li>• <b>Encryption (Szyfrowanie)</b> Wybierz <b>DES</b>, <b>3DES</b>, <b>AES-CBC 128</b> lub <b>AES-CBC 256</b>.</li> <li>• <b>Hash</b> Wybierz <b>MD5</b>, <b>SHA1</b>, <b>SHA256</b>, <b>SHA384</b> lub <b>SHA512</b>.</li> <li>• <b>SA Lifetime</b> Podaj okres ważności IKE SA. Wpisz czas (w sekundach) oraz liczbę kilobajtów (KB).</li> </ul>
Encapsulating Security	<ul style="list-style-type: none"> <li>• <b>Protocol (Protokół)</b> Wybierz <b>ESP</b>, <b>AH</b> lub <b>AH+ESP</b>.</li> </ul>

Opcja	Opis
	<p> - ESP to protokół wykorzystywany do przeprowadzania zaszyfrowanej komunikacji za pomocą protokołu IPsec. ESP szyfruje ładunek (treść komunikacji) i dodaje informacje dodatkowe. Pakiet IP składa się z nagłówka i zaszyfrowanego ładunku danych, który następuje po nagłówku. Oprócz zaszyfrowanych danych, pakiet IP zawiera również informacje dotyczące metody szyfrowania i klucza szyfrowania, dane uwierzytelniające i inne.</p> <p>- AH jest częścią protokołu IPsec, która dokonuje uwierzytelnienia nadawcy i uniemożliwia manipulowanie danymi (zapewnia kompletność danych). W pakiecie IP, dane umieszczone są tuż po nagłówku. Ponadto, pakiety zawierają wartości skrótów (hash), które są obliczane za pomocą równania na podstawie przekazanych treści, tajnego klucza i innych, w celu zapobiegania fałszowaniu nadawcy i manipulowania danymi. W odróżnieniu od ESP, przekazywane treści nie są zaszyfrowane, a dane są wysyłane i odbierane jako zwykły tekst.</p> <hr/> <ul style="list-style-type: none"> <li>• <b>Encryption (Szyfrowanie)</b> Wybierz opcję <b>DES</b>, <b>3DES</b>, <b>AES-CBC 128</b> lub <b>AES-CBC 256</b>.</li> <li>• <b>Hash</b> Wybierz <b>None (Brak)</b>, <b>MD5</b>, <b>SHA1</b>, <b>SHA256</b>, <b>SHA384</b> lub <b>SHA512</b>.</li> <li>• <b>SA Lifetime</b> Określ czas życia IKE SA. Wpisz czas (w sekundach) i liczbę kilobajtów (kb).</li> <li>• <b>Encapsulation Mode (Tryb enkapsulacji)</b> Wybierz opcję <b>Transport</b> lub <b>Tunnel (Tunel)</b>.</li> <li>• <b>Remote Router IP-Address (Adres IP zdalnego routera)</b> Wpisz adres IP (IPv4 lub IPv6) dla zdalnego routera. Wprowadź te informacje tylko wtedy, gdy wybrany jest tryb <b>Tunnel (Tunel)</b>.</li> </ul> <hr/> <p> SA (Security Association) to metoda szyfrowanej komunikacji korzystającej z protokołu IPsec lub IPv6, która wymienia i dzieli się informacjami, takimi jak metoda i klucz szyfrowania, w celu ustanowienia bezpiecznego kanału komunikacji przed rozpoczęciem komunikacji. SA może również odnosić się do wirtualnego szyfrowanego kanału komunikacji, który został ustanowiony. SA wykorzystywane do protokołu IPsec określa metodę szyfrowania, prowadzi wymianę kluczy, oraz dokonuje uwierzytelnienia obustronnego zgodnie ze standardową procedurą IKE (Internet Key Exchange). Dodatkowo, metoda SA jest regularnie aktualizowana.</p>
<b>Perfect Forward Secrecy (PFS)</b>	<p>PFS nie określa kluczy na podstawie poprzednich kluczy, które były używane do szyfrowania wiadomości. Dodatkowo, jeśli klucz używany do szyfrowania wiadomości powstał na podstawie klucza macierzystego, klucz macierzysty nie jest wykorzystywany do wyliczania innych kluczy. Dlatego też, nawet jeśli bezpieczeństwo klucza zostanie naruszone, szkody będą ograniczone jedynie do wiadomości, które zostały zaszyfrowane przy użyciu tego klucza. Wybierz opcję <b>Enabled (Włączone)</b> lub <b>Disabled (Wyłączone)</b>.</p>
<b>Authentication Method (Metoda uwierzytelniania)</b>	<p>Wybierz metodę uwierzytelniania. Wybierz <b>Pre-Shared Key (Wstępnie udostępniony klucz)</b> lub <b>Certificates (Certyfikaty)</b>.</p>
<b>Pre-Shared Key (Wstępnie udostępniony klucz)</b>	<p>Podczas zaszyfrowanej komunikacji, klucz szyfrowania jest wymieniany i współdzielony wcześniej, przy użyciu innego kanału.</p>

Opcja	Opis
	<p>Jeśli wybrano <b>Pre-Shared Key (Wstępnie udostępniony klucz)</b> dla <b>Authentication Method (Metoda uwierzytelniania)</b>, wpisz <b>Pre-Shared Key (Wstępnie udostępniony klucz)</b> (do 32 znaków).</p> <ul style="list-style-type: none"> <li>• <b>Local/ID Type/ID (Lokalny / typ ID / ID)</b> Wybierz typ identyfikatora nadawcy, a następnie wpisz identyfikator. Wybierz <b>IPv4 Address (Adres IPv4)</b>, <b>IPv6 Address (Adres IPv6)</b>, <b>FQDN</b>, <b>E-mail Address (Adres e-mail)</b> lub <b>Certificate (Certyfikat)</b> dla typu. Jeśli wybrano <b>Certificate (Certyfikat)</b>, wpisz nazwę wspólną certyfikatu w polu <b>ID</b>.</li> <li>• <b>Remote/ID Type/ID (Zdalny / typ ID / ID)</b> Wybierz typ identyfikatora odbiorcy, a następnie wpisz identyfikator. Wybierz <b>IPv4 Address (Adres IPv4)</b>, <b>IPv6 Address (Adres IPv6)</b>, <b>FQDN</b>, <b>E-mail Address (Adres e-mail)</b> lub <b>Certificate (Certyfikat)</b> dla typu. Jeśli wybrano <b>Certificate (Certyfikat)</b>, wpisz nazwę wspólną certyfikatu w polu <b>ID</b>.</li> </ul>
<b>Certificate (Certyfikat)</b>	<p>Jeśli wybrano opcję <b>Certificates (Certyfikaty)</b> dla <b>Authentication Method (Metoda uwierzytelniania)</b>, wybierz certyfikat.</p> <p> Można wybrać tylko te certyfikaty, które zostały utworzone za pomocą strony <b>Certificate (Certyfikat)</b> ekranu konfiguracji zabezpieczeń funkcji Zarządzanie przez przeglądarkę WWW.</p>



### Powiązane informacje

- [Konfigurowanie szablonu protokołu IPsec przy użyciu funkcji Zarządzanie przez przeglądarkę WWW](#)

## Ustawienia IKEv2 dla szablonu protokołu IPsec

Opcja	Opis
Template Name (Nazwa szablonu)	Wpisz nazwę szablonu (maksymalnie 16 znaków).
Use Prefixed Template (Użycie szablonu z prefiksem)	Wybierz <b>Custom (Niestandardowe)</b> , <b>IKEv2 High Security (IKEv2 o dużym poziomie zabezpieczeń)</b> lub <b>IKEv2 Medium Security (IKEv2 o średnim poziomie zabezpieczeń)</b> . Elementy ustawień różnią się w zależności od wybranego szablonu.
Internet Key Exchange (IKE)	IKE to protokół komunikacyjny używany do wymiany kluczy szyfrujących w celu przeprowadzenia zaszyfrowanej komunikacji za pośrednictwem protokołu IPsec. W celu przeprowadzenia szyfrowania komunikacji tylko w tym momencie, ustalany jest algorytm szyfrowania niezbędny dla protokołu IPsec i udostępniane są klucze szyfrowania. W przypadku IKE, klucze szyfrowania są przesyłane za pomocą metody wymiany kluczy Diffie-Hellman i przeprowadzana jest szyfrowana komunikacja, ograniczona wyłącznie do IKE. Jeśli została wybrana opcja <b>Custom (Niestandardowe)</b> w <b>Use Prefixed Template (Użycie szablonu z prefiksem)</b> , zaznacz <b>IKEv2</b> .
Authentication Type (Typ uwierzytelniania)	<ul style="list-style-type: none"> <li>• <b>Diffie-Hellman Group (Grupa Diffiego-Hellmana)</b> Ta metoda wymiany kluczy pozwala na bezpiecznie przesyłane tajnych kluczy za pośrednictwem niezabezpieczonej sieci. Metoda wymiany kluczy Diffie-Hellman wykorzystuje problem logarytmu dyskretnego, a nie tajny klucz, do wysyłania i odbierania otwartych informacji wygenerowanych za pomocą liczb losowych i tajnego klucza. Wybierz <b>Group1 (Grupa1)</b>, <b>Group2 (Grupa2)</b>, <b>Group5 (Grupa5)</b> lub <b>Group14 (Grupa14)</b>.</li> <li>• <b>Encryption (Szyfrowanie)</b> Wybierz <b>DES</b>, <b>3DES</b>, <b>AES-CBC 128</b> lub <b>AES-CBC 256</b>.</li> <li>• <b>Hash</b> Wybierz <b>MD5</b>, <b>SHA1</b>, <b>SHA256</b>, <b>SHA384</b> lub <b>SHA512</b>.</li> <li>• <b>SA Lifetime</b> Podaj okres ważności IKE SA. Wpisz czas (w sekundach) oraz liczbę kilobajtów (KB).</li> </ul>
Encapsulating Security	<ul style="list-style-type: none"> <li>• <b>Protocol (Protokół)</b> Wybierz <b>ESP</b>.  ESP to protokół wykorzystywany do przeprowadzania zaszyfrowanej komunikacji za pomocą protokołu IPsec. ESP szyfruje ładunek (treść komunikacji) i dodaje informacje dodatkowe. Pakiet IP składa się z nagłówka i zaszyfrowanego ładunku danych, który następuje po nagłówku. Oprócz zaszyfrowanych danych, pakiet IP zawiera również informacje dotyczące metody szyfrowania i klucza szyfrowania, dane uwierzytelniające i inne.</li> <li>• <b>Encryption (Szyfrowanie)</b> Wybierz opcję <b>DES</b>, <b>3DES</b>, <b>AES-CBC 128</b> lub <b>AES-CBC 256</b>.</li> <li>• <b>Hash</b> Wybierz <b>MD5</b>, <b>SHA1</b>, <b>SHA256</b>, <b>SHA384</b>, lub <b>SHA512</b>.</li> <li>• <b>SA Lifetime</b> Określ czas życia IKE SA. Wpisz czas (w sekundach) i liczbę kilobajtów (kb).</li> </ul>



Opcja	Opis
	<ul style="list-style-type: none"> <li>• <b>Encapsulation Mode (Tryb enkapsulacji)</b> Wybierz opcję <b>Transport</b> lub <b>Tunnel (Tunel)</b>.</li> <li>• <b>Remote Router IP-Address (Adres IP zdalnego routera)</b> Wpisz adres IP (IPv4 lub IPv6) dla zdalnego routera. Wprowadź te informacje tylko wtedy, gdy wybrany jest tryb <b>Tunnel (Tunel)</b>.</li> </ul> <hr/> <p> SA (Security Association) to metoda szyfrowanej komunikacji korzystającej z protokołu IPsec lub IPv6, która wymienia i dzieli się informacjami, takimi jak metoda i klucz szyfrowania, w celu ustanowienia bezpiecznego kanału komunikacji przed rozpoczęciem komunikacji. SA może również odnosić się do wirtualnego szyfrowanego kanału komunikacji, który został ustanowiony. SA wykorzystywane do protokołu IPsec określa metodę szyfrowania, prowadzi wymianę kluczy, oraz dokonuje uwierzytelnienia obustronnego zgodnie ze standardową procedurą IKE (Internet Key Exchange). Dodatkowo, metoda SA jest regularnie aktualizowana.</p>
<b>Perfect Forward Secrecy (PFS)</b>	<p>PFS nie określa kluczy na podstawie poprzednich kluczy, które były używane do szyfrowania wiadomości. Dodatkowo, jeśli klucz używany do szyfrowania wiadomości powstał na podstawie klucza macierzystego, klucz macierzysty nie jest wykorzystywany do wyliczania innych kluczy. Dlatego też, nawet jeśli bezpieczeństwo klucza zostanie naruszone, szkody będą ograniczone jedynie do wiadomości, które zostały zaszyfrowane przy użyciu tego klucza.</p> <p>Wybierz opcję <b>Enabled (Włączone)</b> lub <b>Disabled (Wyłączone)</b>.</p>
<b>Authentication Method (Metoda uwierzytelniania)</b>	<p>Wybierz metodę uwierzytelniania. Wybierz opcję <b>Pre-Shared Key (Wstępnie udostępniony klucz)</b>, <b>Certificates (Certyfikaty)</b>, <b>EAP - MD5</b> lub <b>EAP - MS-CHAPv2</b>.</p> <hr/> <p> EAP to protokół uwierzytelniania stanowiący rozszerzenie PPP. W przypadku użycia EAP z IEEE 802.1x inny klucz jest używany do uwierzytelniania użytkowników i podczas każdej sesji.</p> <p>Poniższe ustawienia są konieczne tylko wtedy, gdy wybrano opcję <b>EAP - MD5</b> lub <b>EAP - MS-CHAPv2</b> w <b>Authentication Method (Metoda uwierzytelniania)</b>:</p> <ul style="list-style-type: none"> <li>• <b>Mode (Tryb)</b> Wybierz <b>Server-Mode (Tryb serwera)</b> lub <b>Client-Mode (Tryb klienta)</b>.</li> <li>• <b>Certificate (Certyfikat)</b> Wybierz certyfikat.</li> <li>• <b>User Name (Nazwa użytkownika)</b> Wpisz nazwę użytkownika (do 32 znaków).</li> <li>• <b>Password (Hasło)</b> Wpisz hasło (do 32 znaków). Hasło należy wprowadzić dwukrotnie w celu potwierdzenia.</li> </ul>
<b>Pre-Shared Key (Wstępnie udostępniony klucz)</b>	<p>Podczas zaszyfrowanej komunikacji, klucz szyfrowania jest wymieniany i współdzielony wcześniej, przy użyciu innego kanału.</p> <p>Jeśli wybrano <b>Pre-Shared Key (Wstępnie udostępniony klucz)</b> dla <b>Authentication Method (Metoda uwierzytelniania)</b>, wpisz <b>Pre-Shared Key (Wstępnie udostępniony klucz)</b> (do 32 znaków).</p> <ul style="list-style-type: none"> <li>• <b>Local/ID Type/ID (Lokalny / typ ID / ID)</b> Wybierz typ identyfikatora nadawcy, a następnie wpisz identyfikator.</li> </ul>



Opcja	Opis
	<p>Wybierz <b>IPv4 Address (Adres IPv4)</b>, <b>IPv6 Address (Adres IPv6)</b>, <b>FQDN</b>, <b>E-mail Address (Adres e-mail)</b> lub <b>Certificate (Certyfikat)</b> dla typu.</p> <p>Jeśli wybrano <b>Certificate (Certyfikat)</b>, wpisz nazwę wspólną certyfikatu w polu <b>ID</b>.</p> <ul style="list-style-type: none"> <li>• <b>Remote/ID Type/ID (Zdalny / typ ID / ID)</b></li> </ul> <p>Wybierz typ identyfikatora odbiorcy, a następnie wpisz identyfikator.</p> <p>Wybierz <b>IPv4 Address (Adres IPv4)</b>, <b>IPv6 Address (Adres IPv6)</b>, <b>FQDN</b>, <b>E-mail Address (Adres e-mail)</b> lub <b>Certificate (Certyfikat)</b> dla typu.</p> <p>Jeśli wybrano <b>Certificate (Certyfikat)</b>, wpisz nazwę wspólną certyfikatu w polu <b>ID</b>.</p>
<b>Certificate (Certyfikat)</b>	<p>Jeśli wybrano opcję <b>Certificates (Certyfikaty)</b> dla <b>Authentication Method (Metoda uwierzytelniania)</b>, wybierz certyfikat.</p> <hr/> <p> Można wybrać tylko te certyfikaty, które zostały utworzone za pomocą strony <b>Certificate (Certyfikat)</b> ekranu konfiguracji zabezpieczeń funkcji Zarządzanie przez przeglądarkę WWW.</p>





### Powiązane informacje

- [Konfigurowanie szablonu protokołu IPsec przy użyciu funkcji Zarządzanie przez przeglądarkę WWW](#)

## Ustawienia ręczne dla szablonu protokołu IPsec

Opcja	Opis
Template Name (Nazwa szablonu)	Wpisz nazwę szablonu (maksymalnie 16 znaków).
Use Prefixed Template (Użycie szablonu z prefiksem)	Wybierz <b>Custom (Niestandardowe)</b> .
Internet Key Exchange (IKE)	<p>IKE to protokół komunikacyjny używany do wymiany kluczy szyfrujących w celu przeprowadzenia zaszyfrowanej komunikacji za pośrednictwem protokołu IPsec. W celu przeprowadzenia szyfrowania komunikacji tylko w tym momencie, ustalany jest algorytm szyfrowania niezbędny dla protokołu IPsec i udostępniane są klucze szyfrowania. W przypadku IKE, klucze szyfrowania są przesyłane za pomocą metody wymiany kluczy Diffie-Hellman i przeprowadzana jest szyfrowana komunikacja, ograniczona wyłącznie do IKE.</p> <p>Wybierz <b>Manual (Ręczny)</b>.</p>
Authentication Key (ESP, AH) (Klucz uwierzytelniania (ESP, AH))	<p>Wpisz wartości <b>In/Out (Wejście/wyjście)</b>.</p> <p>Te ustawienia są niezbędne, gdy ustawienie <b>Custom (Niestandardowe)</b> jest wybrane dla opcji <b>Use Prefixed Template (Użycie szablonu z prefiksem)</b>, ustawienie <b>Manual (Ręczny)</b> jest wybrane dla opcji <b>Internet Key Exchange (IKE)</b>, i ustawienie inne niż <b>None (Brak)</b> jest wybrane dla opcji <b>Hash</b> w sekcji <b>Encapsulating Security</b>.</p> <hr/> <p> Liczba znaków, które można ustawić, zależy od ustawień wybranych w opcji <b>Hash</b> w sekcji <b>Encapsulating Security</b>.</p> <p>Jeśli długość podanego klucza uwierzytelniającego jest różna od wybranego algorytmu skrótu (hash), wystąpi błąd.</p> <ul style="list-style-type: none"> <li>• <b>MD5</b>: 128 bitów (16 bajtów)</li> <li>• <b>SHA1</b>: 160 bitów (20 bajtów)</li> <li>• <b>SHA256</b>: 256 bitów (32 bajty)</li> <li>• <b>SHA384</b>: 384 bitów (48 bajtów)</li> <li>• <b>SHA512</b>: 512 bitów (64 bajty)</li> </ul> <p>Podczas podawania klucza w trybie ASCII należy umieścić znaki w cudzysłowach (").</p>
Code key (ESP) (Klucz kodowy (ESP))	<p>Wpisz wartości <b>In/Out (Wejście/wyjście)</b>.</p> <p>Ustawienia te są niezbędne, gdy opcja <b>Custom (Niestandardowe)</b> wybrana jest w <b>Use Prefixed Template (Użycie szablonu z prefiksem)</b>, <b>Manual (Ręczny)</b> wybrana jest w <b>Internet Key Exchange (IKE)</b> i <b>ESP</b> wybrana jest w <b>Protocol (Protokół)</b> w <b>Encapsulating Security</b>.</p> <hr/> <p> Liczba znaków, które można ustawić, zależy od ustawień wybranych w opcji <b>Encryption (Szyfrowanie)</b> w sekcji <b>Encapsulating Security</b>.</p> <p>Jeśli długość podanego klucza kodowego jest różna od wybranego algorytmu szyfrowania, wystąpi błąd.</p> <ul style="list-style-type: none"> <li>• <b>DES</b>: 64 bity (8 bajtów)</li> <li>• <b>3DES</b>: 192 bity (24 bajty)</li> <li>• <b>AES-CBC 128</b>: 128 bitów (16 bajtów)</li> <li>• <b>AES-CBC 256</b>: 256 bitów (32 bajty)</li> </ul> <p>Podczas podawania klucza w trybie ASCII należy umieścić znaki w cudzysłowach (").</p>

Opcja	Opis
SPI	<p>Te parametry są używane do identyfikacji informacji zabezpieczających. Ogólnie host posiada wiele SA (Security Associations) dla różnych typów komunikacji IPsec. Dlatego niezbędne jest określenie odpowiedniego SA po odebraniu pakietu IPsec. Parametr SPI, identyfikujący SA, dołączony jest w nagłówku AH (Authentication Header) i ESP (Encapsulating Security Payload).</p> <p>Te ustawienia są niezbędne, gdy wybrano opcję <b>Custom (Niestandardowe)</b> w <b>Use Prefixed Template (Użycie szablonu z prefiksem)</b>, i <b>Manual (Ręczny)</b> w <b>Internet Key Exchange (IKE)</b>. Wprowadź wartości <b>In/Out (Wejście/wyjście)</b>. (3–10 znaków)</p>
Encapsulating Security	<ul style="list-style-type: none"> <li>• <b>Protocol (Protokół)</b> Wybierz <b>ESP</b> lub <b>AH</b>.</li> </ul> <hr/> <p> - ESP to protokół wykorzystywany do przeprowadzania zaszyfrowanej komunikacji za pomocą protokołu IPsec. ESP szyfruje ładunek (treść komunikacji) i dodaje informacje dodatkowe. Pakiet IP składa się z nagłówka i zaszyfrowanego ładunku danych, który następuje po nagłówku. Oprócz zaszyfrowanych danych, pakiet IP zawiera również informacje dotyczące metody szyfrowania i klucza szyfrowania, dane uwierzytelniające i inne.</p> <p>- AH jest częścią protokołu IPsec, która dokonuje uwierzytelnienia nadawcy i uniemożliwia manipulowanie danymi (zapewnia kompletność danych). W pakiecie IP, dane umieszczone są tuż po nagłówku. Ponadto, pakiety zawierają wartości skrótów (hash), które są obliczane za pomocą równania na podstawie przekazanych treści, tajnego klucza i innych, w celu zapobiegania fałszowaniu nadawcy i manipulowania danymi. W odróżnieniu od ESP, przekazywane treści nie są zaszyfrowane, a dane są wysyłane i odbierane jako zwykły tekst.</p> <hr/> <ul style="list-style-type: none"> <li>• <b>Encryption (Szyfrowanie)</b> Wybierz opcję <b>DES</b>, <b>3DES</b>, <b>AES-CBC 128</b> lub <b>AES-CBC 256</b>.</li> <li>• <b>Hash</b> Wybierz <b>None (Brak)</b>, <b>MD5</b>, <b>SHA1</b>, <b>SHA256</b>, <b>SHA384</b> lub <b>SHA512</b>. <b>None (Brak)</b> można wybrać tylko wtedy, gdy wybrano opcję <b>ESP</b> w <b>Protocol (Protokół)</b>.</li> <li>• <b>SA Lifetime</b> Określ czas życia IKE SA. Wpisz czas (w sekundach) i liczbę kilobajtów (kb).</li> <li>• <b>Encapsulation Mode (Tryb enkapsulacji)</b> Wybierz opcję <b>Transport</b> lub <b>Tunnel (Tunnel)</b>.</li> <li>• <b>Remote Router IP-Address (Adres IP zdalnego routera)</b> Wpisz adres IP (IPv4 lub IPv6) dla zdalnego routera. Wprowadź te informacje tylko wtedy, gdy wybrany jest tryb <b>Tunnel (Tunnel)</b>.</li> </ul> <hr/> <p> SA (Security Association) to metoda szyfrowanej komunikacji korzystającej z protokołu IPsec lub IPv6, która wymienia i dzieli się informacjami, takimi jak metoda i klucz szyfrowania, w celu ustanowienia bezpiecznego kanału komunikacji przed rozpoczęciem komunikacji. SA może również odnosić się do wirtualnego szyfrowanego kanału komunikacji, który został ustanowiony. SA wykorzystywane do protokołu IPsec określa metodę szyfrowania, prowadzi wymianę kluczy, oraz dokonuje uwierzytelnienia obustronnego zgodnie ze standardową procedurą IKE (Internet Key Exchange). Dodatkowo, metoda SA jest regularnie aktualizowana.</p>



## Powiązane informacje

- [Konfigurowanie szablonu protokołu IPsec przy użyciu funkcji Zarządzanie przez przeglądarkę WWW](#)

## **Bezpieczne wysyłanie lub odbieranie wiadomości e-mail**

- [Konfigurowanie bezpiecznego wysyłania i odbierania wiadomości e-mail przy użyciu funkcji Zarządzanie przez przeglądarkę WWW](#)
- [Wysyłanie wiadomości e-mail z uwierzytelnianiem użytkownika](#)
- [Bezpieczne wysyłanie i odbieranie wiadomości e-mail z użyciem protokołu SSL/TLS](#)

## Konfigurowanie bezpiecznego wysyłania i odbierania wiadomości e-mail przy użyciu funkcji Zarządzanie przez przeglądarkę WWW

Do konfigurowania bezpiecznego wysyłania wiadomości e-mail z uwierzytelnianiem użytkownika lub wysyłania i odbierania wiadomości e-mail z użyciem protokołu SSL/TLS zalecamy korzystanie z funkcji Zarządzanie przez Internet.

1. Uruchom przeglądarkę internetową.
2. Wprowadź „https://adres IP urządzenia” w polu adresu przeglądarki (gdzie „adres IP urządzenia” jest adresem IP urządzenia).  
Na przykład:  
https://192.168.1.2
3. Jeśli zostanie wyświetlony monit o podanie hasła dla urządzenia, należy je wprowadzić, a następnie kliknąć .
4. Kliknij kartę **Network (Sieć)**.
5. Kliknij menu **Protocol (Protokół)** na lewym pasku nawigacyjnym.
6. W polu **POP3/IMAP4/SMTP** kliknij opcję **Advanced Settings (Ustawienia zaawansowane)**, a następnie upewnij się, że dla opcji **POP3/IMAP4/SMTP** zostało wybrane ustawienie **Enabled (Włączone)**.
7. Skonfiguruj ustawienia **POP3/IMAP4/SMTP**.
  - Potwierdź poprawność konfiguracji poczty e-mail, wysyłając testową wiadomość e-mail.
  - Jeśli ustawienia serwera POP3/IMAP4/SMTP nie są znane, skontaktuj się z administratorem sieci lub dostawcą usług internetowych (ISP).
8. Po zakończeniu kliknij **Submit (Prześlij)**.  
Wyświetlone zostanie okno dialogowe **Test Send/Receive E-mail Configuration (Test konfiguracji wysyłania/odbierania wiadomości e-mail)**.
9. Wykonaj instrukcje wyświetlane w oknie dialogowym, aby przetestować bieżące ustawienia.

### Powiązane informacje

- [Bezpieczne wysyłanie lub odbieranie wiadomości e-mail](#)

#### Powiązane tematy:

- [Bezpieczne wysyłanie i odbieranie wiadomości e-mail z użyciem protokołu SSL/TLS](#)

## Wysyłanie wiadomości e-mail z uwierzytelnianiem użytkownika

Urządzenie Brother obsługuje metodę SMTP-AUTH stosowaną podczas wysyłania wiadomości e-mail za pośrednictwem serwera poczty e-mail, który wymaga uwierzytelniania użytkownika. Ta metoda uniemożliwia dostęp nieuprawnionych użytkowników do serwera poczty e-mail.

Z metody SMTP-AUTH można korzystać na potrzeby powiadomień e-mail, raportów e-mail i wysyłania faksów internetowych.



Zalecamy używanie funkcji Zarządzanie przez przeglądarkę WWW do konfigurowania metody uwierzytelniania SMTP.

### Ustawienia serwera poczty e-mail

Należy skonfigurować w urządzeniu tę samą metodę uwierzytelniania SMTP, która jest stosowana na serwerze poczty e-mail. Aby uzyskać szczegółowe informacje dotyczące ustawień serwera poczty e-mail, skontaktuj się z administratorem sieci lub dostawcą usług internetowych (Internet Service Provider, ISP).



Aby włączyć uwierzytelnianie serwera SMTP: na ekranie **POP3/IMAP4/SMTP** funkcji Zarządzanie przez Internet, w pozycji **Server Authentication Method (Metoda uwierzytelniania serwera)**, wybierz **SMTP-AUTH**.



### Powiązane informacje

- [Bezpieczne wysyłanie lub odbieranie wiadomości e-mail](#)



## Bezpieczne wysyłanie i odbieranie wiadomości e-mail z użyciem protokołu SSL/TLS

To urządzenie firmy Brother obsługuje protokoły komunikacyjne SSL/TLS. Aby użyć serwera poczty e-mail korzystającego z protokołu SSL/TLS, należy skonfigurować następujące ustawienia.



Do konfigurowania protokołów SSL/TLS zalecamy używanie funkcji Zarządzanie przez Internet.

### Weryfikowanie certyfikatu serwera

Jeśli w obszarze **SSL/TLS** została wybrana opcja **SSL** lub **TLS**, wówczas pole wyboru **Verify Server Certificate (Weryfikuj certyfikat serwera)** zostanie zaznaczone automatycznie.



- Przed zweryfikowaniem certyfikatu serwera należy zaimportować certyfikat CA wystawiony przez ośrodek certyfikacji, który podpisał certyfikat serwera. Skontaktuj się z administratorem sieci lub dostawcą usług internetowych (ISP), aby potwierdzić konieczność zaimportowania certyfikatu CA.
- Jeśli weryfikacja certyfikatu serwera nie jest potrzebna, usuń zaznaczenie pola wyboru **Verify Server Certificate (Weryfikuj certyfikat serwera)**.

### Numer portu

Jeśli zostanie wybrana opcja **SSL** lub **TLS**, wartość **Port** zostanie zmieniona na odpowiednią dla danego protokołu. Aby zmienić numer portu ręcznie, wybierz opcję **SSL/TLS**, a następnie wpisz numer portu.

Należy skonfigurować w urządzeniu tę samą metodę komunikacji, która jest stosowana na serwerze poczty e-mail. Aby uzyskać szczegółowe informacje dotyczące ustawień serwera poczty e-mail, skontaktuj się z administratorem sieci lub dostawcą usług internetowych (ISP).

W większości przypadków zabezpieczone usługi pocztowe wymagają następujących ustawień:

SMTP	Port	25
	Server Authentication Method (Metoda uwierzytelniania serwera)	SMTP-AUTH
	SSL/TLS	TLS
POP3	Port	995
	SSL/TLS	SSL
IMAP4	Port	993
	SSL/TLS	SSL



### Powiązane informacje

- [Bezpieczne wysyłanie lub odbieranie wiadomości e-mail](#)

#### Powiązane tematy:

- [Konfigurowanie bezpiecznego wysyłania i odbierania wiadomości e-mail przy użyciu funkcji Zarządzanie przez przeglądarkę WWW](#)

## Użycie uwierzytelniania IEEE 802.1x dla sieci przewodowej i bezprzewodowej

- [Czym jest uwierzytelnianie IEEE 802.1x?](#)
- [Konfigurowanie uwierzytelniania IEEE 802.1x dla sieci przewodowej lub bezprzewodowej przy użyciu funkcji Zarządzanie przez Internet \(przeglądarkę internetową\)](#)
- [Metody uwierzytelniania IEEE 802.1x](#)

## Czym jest uwierzytelnianie IEEE 802.1x?

IEEE 802.1x to standard IEEE sieci przewodowych i bezprzewodowych, który ogranicza dostęp z nieuprawnionych urządzeń sieciowych. Urządzenie Brother (suplikant) wysyła żądanie uwierzytelniania do serwera RADIUS (serwer uwierzytelniania) za pośrednictwem punktu dostępowego lub koncentratora. Po zweryfikowaniu żądania przez serwer RADIUS urządzenie może uzyskać dostęp do sieci.



### Powiązane informacje

- [Użycie uwierzytelniania IEEE 802.1x dla sieci przewodowej i bezprzewodowej](#)
-

## Konfigurowanie uwierzytelniania IEEE 802.1x dla sieci przewodowej lub bezprzewodowej przy użyciu funkcji Zarządzanie przez Internet (przeglądarkę internetową)

- W przypadku konfiguracji urządzenia z wykorzystaniem uwierzytelniania EAP-TLS należy przed rozpoczęciem konfiguracji zainstalować certyfikat klienta wydany przez odpowiednią instytucję certyfikacyjną. Aby uzyskać certyfikat klienta, skontaktuj się z administratorem sieci. Jeśli został zainstalowany więcej niż jeden certyfikat, zalecamy zapisanie nazwy certyfikatu, który ma być używany.
- Przed zweryfikowaniem certyfikatu serwera należy zaimportować certyfikat CA wystawiony przez urządzenie CA, który podpisał certyfikat serwera. Skontaktuj się z administratorem sieci lub dostawcą usług internetowych (ISP), aby potwierdzić konieczność zaimportowania certyfikatu CA.



Uwierzytelnianie IEEE 802.1x można skonfigurować również przy użyciu następujących aplikacji:

- BRAdmin Professional 3 (sieć przewodowa i bezprzewodowa)
- Kreator konfiguracji połączenia bezprzewodowego z panelu sterowania (sieć bezprzewodowa)
- Kreator konfiguracji połączenia bezprzewodowego z płyty instalacyjnej (sieć bezprzewodowa)

1. Uruchom przeglądarkę internetową.
2. Wprowadź „https://adres IP urządzenia” w polu adresu przeglądarki (gdzie „adres IP urządzenia” jest adresem IP urządzenia).

Na przykład:

https://192.168.1.2



- W przypadku korzystania z systemu DNS (Domain Name System) lub włączeniu nazwy NetBIOS można wpisać inną nazwę, na przykład „UdostępnionaDrukarka” zamiast adresu IP.

- Na przykład:

https://SharedPrinter

W przypadku korzystania z nazwy NetBIOS można również użyć nazwy węzła.

- Na przykład:

https://brnxxxxxxxxxxxx

Nazwę NetBIOS można znaleźć w Raplocie konfiguracji sieci.

- Na komputerach Mac dostęp do systemu Zarządzanie przez przeglądarkę WWW można uzyskać, klikając ikonę urządzenia na ekranie **Status Monitor (Monitor stanu)**.

3. Jeśli zostanie wyświetlony monit o podanie hasła dla urządzenia, należy je wprowadzić, a następnie kliknąć



4. Kliknij kartę **Network (Sieć)**.
5. Wykonaj jedną z następujących czynności:

Opcja	Opis
Sieć przewodowa	Kliknij kartę <b>Wired (Połączenie przewodowe)</b> , a następnie wybierz opcję <b>Wired 802.1x Authentication (Uwierzytelnianie przewodowe 802.1x)</b> na lewym pasku nawigacyjnym.
Sieć bezprzewodowa	Kliknij kartę <b>Wireless (Połączenie bezprzewodowe)</b> , a następnie wybierz opcję <b>Wireless (Enterprise) (Połączenie bezprzewodowe (firmowe))</b> na lewym pasku nawigacyjnym.

6. Konfiguruj ustawienia uwierzytelniania IEEE 802.1x.



- Aby włączyć uwierzytelnianie IEEE 802.1x dla sieci przewodowej, wybierz ustawienie **Enabled (Włączone)** dla **Wired 802.1x status (Stan połączenia przewodowego 802.1x)** na stronie **Wired 802.1x Authentication (Uwierzytelnianie przewodowe 802.1x)**.
- W przypadku używania uwierzytelniania **EAP-TLS** należy wybrać z listy rozwijanej **Client Certificate (Certyfikat klienta)** zainstalowany certyfikat kliencki (wyświetlany z nazwą certyfikatu) w celu weryfikacji.
- Jeśli wybierzesz uwierzytelnienie **EAP-FAST**, **PEAP**, **EAP-TTLS** lub **EAP-TLS**, wybierz metodę weryfikacji z listy rozwijanej **Server Certificate Verification (Weryfikacja certyfikatu serwera)**. Zweryfikuj certyfikat serwera przy użyciu certyfikatu CA zaimportowanego wcześniej do urządzenia, wydane przez urząd certyfikacji, który zatwierdził certyfikat serwera.

Z listy rozwijanej **Server Certificate Verification (Weryfikacja certyfikatu serwera)** wybierz jedną z następujących metod weryfikacji:

Opcja	Opis
<b>No Verification (Brak weryfikacji)</b>	Certyfikatowi serwera można zawsze ufać. Weryfikacja nie jest przeprowadzana.
<b>CA Cert. (Certyfikat CA)</b>	Metoda weryfikacji urzędu certyfikacji, który wydał certyfikat serwera, przy użyciu certyfikatu CA wydanego przez urząd certyfikacji, który zatwierdził certyfikat serwera.
<b>CA Cert. + ServerID (Certyfikat CA + Identyfikator serwera)</b>	Metoda weryfikacji wartości nazwy zwykłej <sup>1</sup> wartość certyfikatu serwera, oprócz sprawdzania urzędu certyfikacji, który wydał certyfikat serwera.

7. Po zakończeniu konfiguracji kliknij **Submit (Prześlij)**.

W przypadku sieci przewodowej: Po skonfigurowaniu podłącz urządzenie do sieci obsługującej standard IEEE 802.1x. Po kilku minutach wydrukuj Raport konfiguracji sieci w celu sprawdzenia stanu <**Wired IEEE 802.1x**> Status.

Opcja	Opis
<b>Success</b>	Funkcja przewodowa IEEE 802.1x jest włączona i uwierzytelnianie się powiodło.
<b>Failed</b>	Funkcja przewodowa IEEE 802.1x jest włączona, ale uwierzytelnianie się nie powiodło.
<b>Off</b>	Funkcja przewodowa IEEE 802.1x nie jest dostępna.



## Powiązane informacje

- [Użycie uwierzytelniania IEEE 802.1x dla sieci przewodowej i bezprzewodowej](#)

### Powiązane tematy:

- [Drukowanie Raportu konfiguracji sieci](#)
- [Drukowanie Raportu WLAN](#)
- [Obsługiwane funkcje certyfikatu zabezpieczającego](#)

<sup>1</sup> Weryfikacja nazwy zwykłej polega na porównaniu nazwy zwykłej certyfikatu serwera z ciągiem znaków ustawionym dla opcji **Server ID (Identyfikator serwera)**. Przed użyciem tej metody skontaktuj się z administratorem systemu w sprawie nazwy zwykłej certyfikatu serwera, a następnie skonfiguruj ustawienie **Server ID (Identyfikator serwera)**.

## Metody uwierzytelniania IEEE 802.1x

### LEAP (Sieć bezprzewodowa)

Lightweight Extensible Authentication Protocol (LEAP) to metoda EAP stworzona przez Cisco Systems, Inc., który używa identyfikatora użytkownika i hasła do uwierzytelnienia.

### EAP-FAST

Protokół Extensible Authentication Protocol-Flexible Authentication via Secured Tunneling (EAP-FAST) został opracowany przez firmę Cisco Systems, Inc., do uwierzytelniania wykorzystuje ID oraz hasło, a do uwierzytelniania tunelowego wykorzystuje algorytmy kluczy symetrycznych.

Urządzenie firmy Brother obsługuje następujące metody uwierzytelniania wewnętrznego:

- EAP-FAST/NONE
- EAP-FAST/MS-CHAPv2
- EAP-FAST/GTC

### EAP-MD5 (Sieć przewodowa)

Extensible Authentication Protocol-Message Digest Algorithm 5 (EAP-MD5) korzysta z ID użytkownika i hasła dla uwierzytelniania typu wyzwanie-odpowieź.

### PEAP

Protected Extensible Authentication Protocol (PEAP) to wersja metody EAP stworzona przez Cisco Systems, Inc., Microsoft Corporation i RSA Security. PEAP tworzy zaszyfrowany tunel Secure Sockets Layer (SSL)/ Transport Layer Security (TLS) pomiędzy klientem i serwerem uwierzytelniania, w celu wysłania ID i hasła. PEAP oferuje uwierzytelnianie wzajemne pomiędzy serwerem a klientem.

Urządzenie firmy Brother obsługuje następujące metody uwierzytelniania wewnętrznego:

- PEAP/MS-CHAPv2
- PEAP/GTC

### EAP-TTLS

Extensible Authentication Protocol-Tunneled Transport Layer Security (EAP-TTLS) został opracowany przez firmy Funk Software i Certicom. EAP-TTLS tworzy podobny szyfrowany tunel SSL do PEAP, pomiędzy klientem a serwerem uwierzytelniania, w celu wysłania ID użytkownika i hasła. EAP-TTLS oferuje wzajemne uwierzytelnianie pomiędzy serwerem a klientem.

Urządzenie firmy Brother obsługuje następujące metody uwierzytelniania wewnętrznego:

- EAP-TTLS/CHAP
- EAP-TTLS/MS-CHAP
- EAP-TTLS/MS-CHAPv2
- EAP-TTLS/PAP

### EAP-TLS

Extensible Authentication Protocol-Transport Layer Security (EAP-TLS) wymaga uwierzytelniania certyfikatem cyfrowym zarówno po stronie klienta, jak i serwera uwierzytelniania.



### Powiązane informacje

- [Użycie uwierzytelniania IEEE 802.1x dla sieci przewodowej i bezprzewodowej](#)

## Mobile/Web Connect

- [Brother Web Connect](#)
- [Google Cloud Print](#)
- [AirPrint](#)
- [Drukowanie mobilne w systemie Windows](#)
- [Mopria® Print Service](#)
- [Brother iPrint&Scan dla urządzeń mobilnych](#)
- [Komunikacja bliskiego pola \(NFC\)](#)

## Brother Web Connect

- [Omówienie funkcji Brother Web Connect](#)
- [Usługi internetowe używane z funkcją Brother Web Connect](#)
- [Warunki korzystania z funkcji Brother Web Connect](#)
- [Konfiguracja funkcji Brother Web Connect](#)
- [Skanowanie i przesyłanie dokumentów za pomocą funkcji Brother Web Connect](#)
- [Przesyłanie dokumentu z urządzenia pamięci zewnętrznej za pomocą funkcji Brother Web Connect](#)
- [Pobieranie i drukowanie dokumentów za pomocą funkcji Brother Web Connect](#)
- [Pobieranie i zapisywanie dokumentu w zewnętrznym urządzeniu pamięci przy użyciu funkcji Brother Web Connect](#)
- [Przekazywanie faksów do chmury lub do poczty e-mail](#)



## Omówienie funkcji Brother Web Connect

Niektóre witryny internetowe oferują usługi przesyłania i wyświetlania zdjęć i plików. Urządzenie Brother umożliwia skanowanie i przesyłanie zdjęć do takich usług, a także pobieranie i drukowanie wcześniej przesłanych zdjęć.

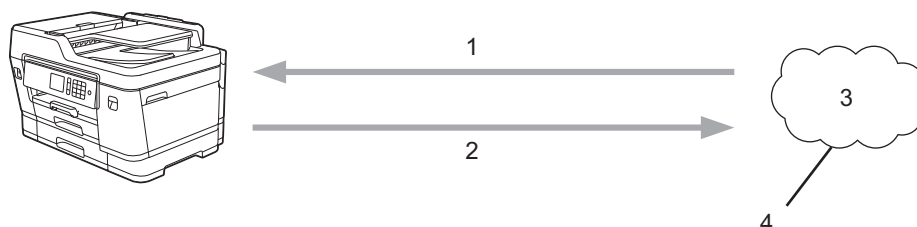



1. Drukowanie
2. Skanowanie
3. Zdjęcia, obrazy, dokumenty i inne pliki
4. Usługa internetowa

Aby można było korzystać z funkcji Brother Web Connect, urządzenie firmy Brother musi być podłączone do sieci przewodowej lub bezprzewodowej z dostępem do Internetu.

W przypadku konfiguracji sieci korzystających z serwera proxy należy skonfigurować urządzenie do obsługi serwera proxy. W przypadku braku pewności co do konfiguracji sieci należy skontaktować się z administratorem sieci.



Serwer proxy to komputer pełniący rolę pośrednika pomiędzy siecią Internet i komputerami, które nie mają bezpośredniego dostępu do Internetu.

Naciśnij  (Sieć) lub  (Aplikacje) na ekranie dotykowym, aby skorzystać z funkcji Brother Web Connect.

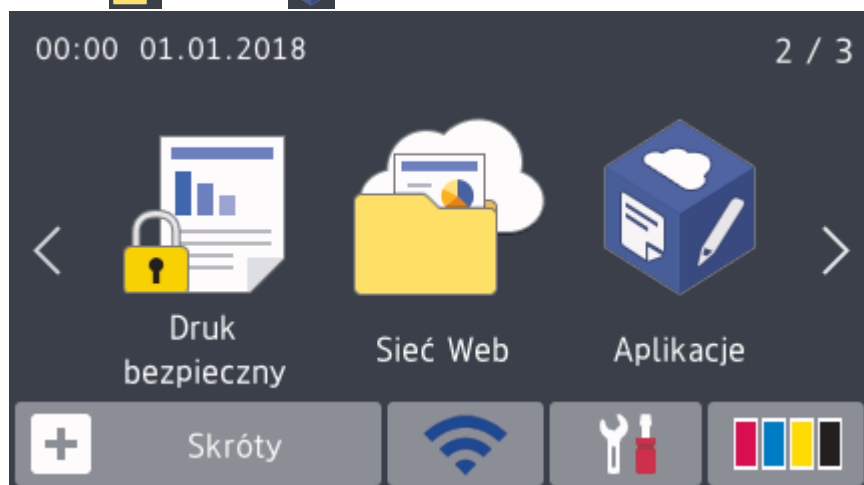

### Powiązane informacje

- [Brother Web Connect](#)

## Usługi internetowe używane z funkcją Brother Web Connect

Funkcji Brother Web Connect można użyć do uzyskania dostępu do usług internetowych z poziomu urządzenia Brother. Niektóre z tych usług internetowych oferują wersje biznesowe.

Aby można było korzystać z funkcji Brother Web Connect, konieczne jest posiadanie konta w usłudze online, z której chcesz korzystać. W przypadku braku konta należy przejść do witryny WWW danej usługi, korzystając z komputera, a następnie utworzyć konto.

Nie ma potrzeby tworzenia konta, aby korzystać z usługi Brother Creative Center. (Usługa Brother CreativeCenter jest dostępna tylko dla niektórych modeli.)

### Google Drive™

Usługa internetowa umożliwiająca przechowywanie, edycję, udostępnianie i synchronizowanie plików.

Adres URL: [drive.google.com](http://drive.google.com)

### Evernote®

Usługa internetowa umożliwiająca przechowywanie plików i zarządzanie nimi.

Adres URL: [www.evernote.com](http://www.evernote.com)

### Dropbox

Usługa internetowa umożliwiająca przechowywanie, udostępnianie i synchronizowanie plików.

Adres URL: [www.dropbox.com](http://www.dropbox.com)

### OneDrive

Usługa internetowa umożliwiająca przechowywanie, udostępnianie i zarządzanie plikami.

Adres URL: <https://onedrive.live.com>

### Box

Usługa internetowa umożliwiająca edycję i udostępnianie dokumentów.

Adres URL: [www.box.com](http://www.box.com)

### OneNote

Usługa internetowa umożliwiająca edycję i udostępnianie dokumentów.

Adres URL: [www.onenote.com](http://www.onenote.com)

### Brother Creative Center

Strona internetowa oferująca szereg szablonów, takich jak kartki z pozdrowieniami, broszury i kalendarze, które można drukować na urządzeniu Brother. (dostępne tylko w niektórych krajach i w przypadku niektórych modeli)

[www.brother.com/creativecenter](http://www.brother.com/creativecenter)

Dodatkowe informacje można znaleźć w witrynach WWW poszczególnych usług.

Poniższa tabela przedstawia typy plików, których można używać, korzystając z funkcji Brother Web Connect.

Dostępne usługi	Google Drive™ Evernote® Dropbox OneDrive Box	OneNote	Brother Creative Center
Pobieranie i drukowanie obrazów oraz zapisywanie ich na nośnikach danych	JPEG PDF DOC DOCX XLS	JPEG PDF DOC DOCX XLS	(Tylko drukowanie)

Dostępne usługi	Google Drive™ Evernote® Dropbox OneDrive Box	OneNote	Brother Creative Center
	XLSX PPT PPTX	XLSX PPT PPTX	
Przesyłanie zeskanowanych obrazów	JPEG PDF DOCX XLSX PPTX TIFF	JPEG PDF DOCX XLSX PPTX TIFF	-
Przesyłanie obrazów zapisanych na nośnikach danych	JPEG	-	-
Przekazywanie faksu do usług internetowych	JPEG PDF TIFF	JPEG PDF TIFF	-



• Należy pamiętać, że nie wszystkie usługi są dostępne we wszystkich krajach.

• W przypadku Hongkongu, Tajwanu i Korei

Funkcja Brother Web Connect obsługuje jedynie nazwy plików w języku angielskim. Nazwy plików w języku lokalnym nie zostaną pobrane.



### Powiązane informacje

- [Brother Web Connect](#)

## Warunki korzystania z funkcji Brother Web Connect

- Instalacja oprogramowania Brother w celu korzystania z funkcji Brother Web Connect
- Konfigurowanie ustawień serwera proxy za pomocą panelu sterowania urządzenia
- Konfigurowanie ustawień serwera proxy za pomocą funkcji Zarządzanie przez przeglądarkę WWW

## Instalacja oprogramowania Brother w celu korzystania z funkcji Brother Web Connect

Pierwsza instalacja Brother Web Connect wymaga użycia komputera z dostępem do Internetu i zainstalowanym oprogramowaniem urządzenia firmy Brother.

### Windows

Aby zainstalować oprogramowanie firmy Brother oraz podłączyć urządzenie do sieci przewodowej lub bezprzewodowej, patrz *Podręcznik szybkiej obsługi*.

### Mac

Aby zainstalować **Pełny sterownik i pakiet oprogramowania**, przejdź do strony danego modelu **Pobieranie** w witrynie Brother Solutions Center pod adresem [support.brother.com](http://support.brother.com).





### Powiązane informacje

- [Warunki korzystania z funkcji Brother Web Connect](#)

## Konfigurowanie ustawień serwera proxy za pomocą panelu sterowania urządzenia

Jeśli sieć korzysta z serwera proxy, w urządzeniu należy skonfigurować podane poniżej informacje dotyczące serwera proxy:

- Adres serwera proxy
- Numer portu
- Nazwa użytkownika
- Hasło

1. Naciśnij przycisk  [Ustawienia] > [Ustawienia] > [Sieć] > [Ustawienia połączenia z siecią Web] > [Ustawienia proxy] > [Połączenie proxy].
2. Naciśnij przycisk [Wł.].
3. Naciśnij opcję, która ma zostać ustawiona, a następnie wprowadź informacje o serwerze proxy.  
Naciśnij przycisk [OK].
4. Naciśnij przycisk .



### Powiązane informacje

- [Warunki korzystania z funkcji Brother Web Connect](#)

## Konfigurowanie ustawień serwera proxy za pomocą funkcji Zarządzanie przez przeglądarkę WWW

Jeśli sieć korzysta z serwera proxy, należy za pomocą funkcji Zarządzanie przez Internet skonfigurować następujące informacje dotyczące serwera proxy:

- Adres serwera proxy
- Numer portu
- Nazwa użytkownika
- Hasło



Zalecamy przeglądarkę Microsoft Internet Explorer 11/Microsoft Edge dla systemu Windows oraz Safari 10/11 w przypadku komputerów Mac. JavaScript i pliki cookie muszą być zawsze włączone, niezależnie od używanej przeglądarki.

1. Uruchom przeglądarkę internetową.
2. Wprowadź „https://adres IP urządzenia” w polu adresu przeglądarki (gdzie „adres IP urządzenia” jest adresem IP urządzenia).  
Na przykład:  
https://192.168.1.2
3. Jeśli zostanie wyświetlony monit o podanie hasła dla urządzenia, należy je wprowadzić, a następnie kliknąć .
4. Kliknij kartę **Network (Sieć)**.
5. Kliknij menu **Protocol (Protokół)** na lewym pasku nawigacyjnym.
6. Upewnij się, że pole wyboru **Proxy** jest zaznaczone, a następnie kliknij **Submit (Prześlij)**.
7. W polu **Proxy** kliknij **Advanced Settings (Ustawienia zaawansowane)**.
8. Wprowadź informacje o serwerze proxy.
9. Kliknij przycisk **Submit (Prześlij)**.



### Powiązane informacje

- [Warunki korzystania z funkcji Brother Web Connect](#)

## **Konfiguracja funkcji Brother Web Connect**

- [Omówienie konfiguracji funkcji Brother Web Connect](#)
- [Utworzenie konta dla poszczególnych usług internetowych przed rozpoczęciem korzystania z funkcji Brother Web Connect](#)
- [Występowanie o dostęp do funkcji Brother Web Connect](#)
- [Rejestrowanie konta posiadanego urządzenia Brother dla funkcji Brother Web Connect](#)
- [Konfiguracja funkcji Brother Web Connect dla usługi Brother CreativeCenter](#)



## Omówienie konfiguracji funkcji Brother Web Connect

Skonfiguruj ustawienia aplikacji Brother Web Connect, wykonując opisaną poniżej procedurę (w przypadku korzystania z usługi Brother CreativeCenter nie ma potrzeby wykonywania tej procedury):

### Krok 1: Utwórz konto z usługą, z której chcesz korzystać.

Odwiedź witrynę WWW usługi, korzystając z komputera, a następnie utwórz konto. (W przypadku posiadania konta tworzenie dodatkowego konta nie jest wymagane).

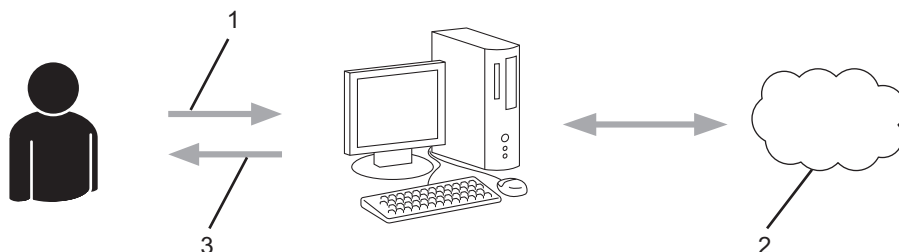

1. Rejestracja użytkownika
2. Usługa WWW
3. Uzyskanie konta

### Krok 2: Wystąp o dostęp do funkcji Brother Web Connect.

Uruchom aplikację Brother Web Connect za pomocą komputera i uzyskaj identyfikator tymczasowy.

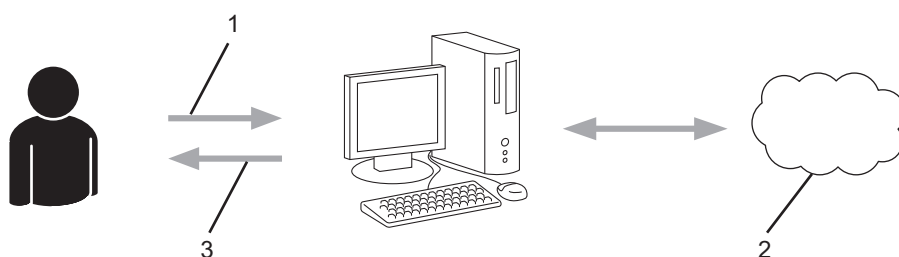

1. Wprowadź informacje o koncie
2. Strona aplikacji Brother Web Connect
3. Uzyskaj tymczasowy identyfikator

### Krok 3: Zarejestruj w urządzeniu informacje dotyczące konta, aby uzyskać dostęp do usługi, z której chcesz korzystać.

Wprowadź identyfikator tymczasowy, aby włączyć usługę w urządzeniu. Wprowadź dowolną nazwę konta, która będzie wyświetlana w urządzeniu, a także kod PIN, jeśli ma być stosowany.

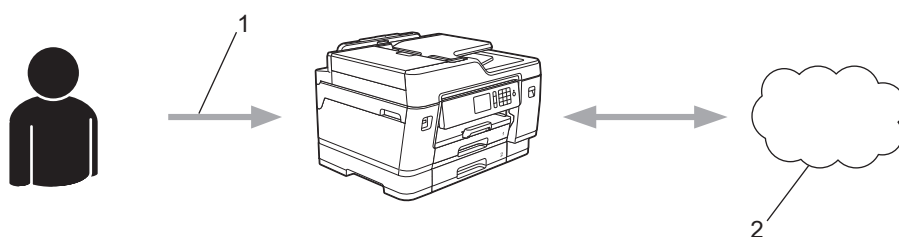

1. Wprowadź tymczasowy identyfikator
2. Usługa WWW

Można teraz korzystać z usługi za pomocą urządzenia Brother.



## Powiązane informacje

- [Konfiguracja funkcji Brother Web Connect](#)

## Utworzenie konta dla poszczególnych usług internetowych przed rozpoczęciem korzystania z funkcji Brother Web Connect

Aby można było korzystać z funkcji Brother Web Connect w celu uzyskania dostępu do usługi internetowej, wymagane jest posiadanie konta w tej usłudze. W przypadku braku konta należy przejść do witryny WWW danej usługi, korzystając z komputera, a następnie utworzyć konto. Po utworzeniu konta i przed skorzystaniem z funkcji Brother Web Connect należy zalogować się i użyć konta za pomocą komputera. W przeciwnym razie dostęp do usługi za pomocą funkcji Brother Web Connect może być niemożliwy.

W przypadku posiadania konta tworzenie dodatkowego konta nie jest wymagane.

Po utworzeniu konta w żądanej usłudze online, z której chcesz korzystać, należy wystąpić o dostęp do funkcji Brother Web Connect.



### Powiązane informacje

- [Konfiguracja funkcji Brother Web Connect](#)

## Występowanie o dostęp do funkcji Brother Web Connect

Aby korzystać z aplikacji Brother Web Connect w celu uzyskania dostępu do usług online, należy najpierw złożyć wniosek o dostęp do aplikacji Brother Web Connect przy użyciu komputera z zainstalowanym oprogramowaniem firmy Brother.

1. Wejdź na witrynę aplikacji Brother Web Connect.

Opcja	Opis
Windows 7	Kliknij  ( <b>Start</b> ) > <b>Wszystkie programy</b> > <b>Brother</b> > <b>Brother Utilities</b> , a następnie kliknij listę rozwijaną i wybierz z niej nazwę posiadanego modelu (jeśli nie jest jeszcze zaznaczona). Kliknij przycisk <b>Inne zadania</b> na lewym pasku nawigacji, a następnie kliknij opcję <b>Brother Web Connect</b> .
Windows 8 Windows 10	Uruchom  ( <b>Brother Utilities</b> ), a następnie kliknij listę rozwijaną i wybierz z niej nazwę posiadanego modelu (jeśli nie jest jeszcze zaznaczona). Kliknij przycisk <b>Inne zadania</b> na lewym pasku nawigacji, a następnie kliknij opcję <b>Brother Web Connect</b> .
Windows 8.1	Przesuń wskaźnik myszy w lewy dolny róg ekranu <b>Start</b> i kliknij  (w przypadku używania urządzenia dotykowego przesuń palcem w górę od dolnej krawędzi ekranu <b>Start</b> , aby wyświetlić ekran <b>Aplikacje</b> ).  Kliknij  ( <b>Brother Utilities</b> ), a następnie kliknij listę rozwijaną i wybierz z niej nazwę posiadanego modelu (jeśli nie jest jeszcze zaznaczona). Kliknij przycisk <b>Inne zadania</b> na lewym pasku nawigacji, a następnie kliknij opcję <b>Brother Web Connect</b> .
Mac	Kliknij przycisk <b>Go (Idź)</b> na pasku <b>Finder (Wyszukiwarka)</b> , <b>Applications (Programy)</b> > <b>Brother</b> > <b>Utilities (Narzędzia)</b> > <b>Brother Web Connect</b> .



Można również odwiedzić stronę bezpośrednio:

Wpisz [bwc.brother.com](http://bwc.brother.com) w pasku adresu przeglądarki internetowej.

Zostanie uruchomiona witryna Brother Web Connect.

2. Wybierz usługę, której chcesz użyć.

### Nawiąż połączenie dzięki programowi Brother Web Connect

Kliknij jedną z poniższych usług, aby jej użyć i otrzymać identyfikator tymczasowy. Obsługiwane są również biznesowe wersje usług internetowych, w tym: OneDrive for business, Dropbox for business, Google apps for work, Evernote business, Box for business.



OneNote



OneDrive



Box



Połącz się z usługą Google Driv



EVERNOTE



Dropbox

Rzeczywisty ekran może różnić się od ekranu przedstawionego powyżej.

3. Postępuj zgodnie z instrukcjami wyświetlanymi na ekranie i wystąp o dostęp.

Po wykonaniu wymaganych czynności zostanie wyświetlony identyfikator tymczasowy.

## Nawiąż połączenie dzięki programowi Brother Web Connect

Rejestracja zakończona.

Wprowadź na ekranie LCD urządzenia poniższy identyfikator tymczasowy.

Identyfikator tymczasowy (11 cyfr)

**XXX XXXX XXXX**

UWAGA: identyfikator tymczasowy jest ważny przez 24 godziny.

[DO GÓRY](#)

4. Zanotuj swój identyfikator tymczasowy, ponieważ będzie wymagany do zarejestrowania konta w urządzeniu. Identyfikator tymczasowy jest ważny przez 24 godziny.
5. Zamknij przeglądarkę internetową.

Otrzymany identyfikator dostępu do aplikacji Brother Web Connect należy zarejestrować w urządzeniu, a następnie użyć urządzenia w celu uzyskania dostępu do żądanej usługi internetowej.



### Powiązane informacje

- [Konfiguracja funkcji Brother Web Connect](#)

## Rejestrowanie konta posiadanego urządzenia Brother dla funkcji Brother Web Connect

Aby można było użyć funkcji Brother Web Connect w celu dostępu do żądanej usługi, należy wprowadzić informacje o koncie Brother Web Connect i skonfigurować urządzenie.

- Należy wystąpić dostęp do funkcji Brother Web Connect, aby zarejestrować konto w urządzeniu.
- Przed zarejestrowaniem konta upewnij się, że na panelu sterowania urządzenia ustawiono prawidłową datę i godzinę.

1. Przeciągnij palcem w lewo lub w prawo, ewentualnie naciśnij przycisk ◀ lub ▶, aby wyświetlić opcję [Sieć Web].

Naciśnij [Sieć Web].



- Jeśli na ekranie LCD urządzenia są wyświetlane informacje dotyczące połączenia internetowego, zapoznaj się z nimi, a następnie naciśnij [OK].
- Na ekranie LCD co pewien czas wyświetlane są aktualizacje oraz informacje o możliwościach funkcji Brother Web Connect. Przeczytaj informację, a następnie naciśnij przycisk [OK].

2. Przeciągnij palcem w lewo lub w prawo albo naciśnij przycisk ◀ lub ▶, aby wyświetlić usługę, w której chcesz się zarejestrować.

Naciśnij nazwę usługi.

3. Jeśli zostaną wyświetlone informacje dotyczące funkcji Brother Web Connect, naciśnij przycisk [OK].

4. Naciśnij przycisk [Zarejestruj lub usuń konto] > [Zarejestruj konto].

5. Zostanie wyświetlony monit o wprowadzenie identyfikatora tymczasowego otrzymanego w celu uzyskania dostępu do funkcji Brother Web Connect.

Naciśnij [OK].

6. Wprowadź identyfikator tymczasowy za pomocą panelu LCD, a następnie naciśnij przycisk [OK].



Jeśli wprowadzone informacje nie są zgodne z identyfikatorem tymczasowym otrzymanym w celu uzyskania dostępu lub identyfikator tymczasowy stracił ważność, na panelu LCD zostanie wyświetlony komunikat o błędzie. Wprowadź prawidłowy identyfikator tymczasowy lub zarejestruj się ponownie w celu uzyskania dostępu i otrzymania nowego identyfikatora tymczasowego.

7. Pojawi się monit o wprowadzenie nazwy konta, które ma zostać wyświetlone na panelu LCD.

Naciśnij [OK].

8. Wprowadź nazwę za pomocą panelu LCD, a następnie naciśnij przycisk [OK].

9. Wykonaj jedną z następujących czynności:

- Aby ustawić kod PIN dla konta, naciśnij [Tak]. (Kod PIN chroni przed nieupoważnionym dostępem do konta). Wprowadź czterocyfrowy numer, a następnie naciśnij [OK].
- Aby nie ustawiać kodu PIN, naciśnij przycisk [Nie].



Po wyświetleniu wprowadzonych informacji o koncie sprawdź, czy są prawidłowe.

10. Naciśnij przycisk [Tak], aby zarejestrować wprowadzone informacje.

11. Naciśnij przycisk [OK].

Rejestracja konta została ukończona, a urządzenie może teraz uzyskać dostęp do usługi.

12. Naciśnij przycisk .



## Powiązane informacje

- [Konfiguracja funkcji Brother Web Connect](#)

## Konfiguracja funkcji Brother Web Connect dla usługi Brother CreativeCenter

Usługa Brother Web Connect jest skonfigurowana tak, aby automatycznie działała z usługą Brother CreativeCenter. Nie jest wymagana konfiguracja do tworzenia kalendarzy, wizytówek, plakatów i kart z życzeniami, dostępnych pod adresem: [www.brother.com/creativecenter](http://www.brother.com/creativecenter).



Usługa Brother CreativeCenter nie jest dostępna we wszystkich krajach.



### Powiązane informacje

- [Konfiguracja funkcji Brother Web Connect](#)



## Skanowanie i przesyłanie dokumentów za pomocą funkcji Brother Web Connect

Przesyłaj zeskanowane zdjęcia i dokumenty bezpośrednio do usługi internetowej bez konieczności użycia komputera.

- Podczas skanowania i przesyłania plików JPEG skanowanie monochromatyczne nie jest dostępne.
- Podczas skanowania i przesyłania plików PDF z możliwością przeszukiwania lub plików Microsoft Office skanowanie monochromatyczne i w skali szarości nie jest dostępne.
- Podczas skanowania i przesyłania plików JPEG każda strona jest przesyłana jako osobny plik.
- Przesyłane dokumenty są zapisywane w albumie o nazwie **From\_BrotherDevice**.

Informacje dotyczące ograniczeń, takich jak rozmiar lub liczba przesyłanych dokumentów, można znaleźć w witrynach WWW poszczególnych usług.

Będąc użytkownikiem ograniczonym funkcji Web Connect w wyniku działania funkcji Secure Function Lock (dostępna w niektórych modelach), nie można przesyłać zeskanowanych danych.

1. Załaduj dokument.
2. Przeciągnij palcem w lewo lub w prawo, ewentualnie naciśnij przycisk ◀ lub ▶, aby wyświetlić opcję [Sieć Web].

Naciśnij [Sieć Web].



- Można również nacisnąć przycisk [Skanuj] > [do sieci Web].
- Jeśli na ekranie LCD urządzenia są wyświetlane informacje dotyczące połączenia internetowego, zapoznaj się z nimi, a następnie naciśnij [OK].
- Na ekranie LCD co pewien czas wyświetlane są aktualizacje oraz informacje o możliwościach funkcji Brother Web Connect. Przeczytaj informację, a następnie naciśnij przycisk [OK].

3. Przeciągnij palcem w lewo lub w prawo albo naciśnij przycisk ◀ lub ▶, aby wyświetlić usługę, w której jest zarejestrowane konto, do którego chcesz wysłać dane.  
Naciśnij nazwę usługi.
4. Przeciągnij palcem w górę lub w dół albo naciśnij przycisk ▲ lub ▼, aby wyświetlić nazwę konta, a następnie ją naciśnij.
5. Jeśli pojawi się ekran wprowadzania kodu PIN, wprowadź czterocyfrowy kod PIN, a następnie naciśnij przycisk [OK].
6. Naciśnij przycisk [Prześlij ze skanera].



W zależności od usługi ta opcja może nie być wyświetlana.

7. Postępuj według instrukcji wyświetlanych na ekranie, aby zakończyć operację.



### Powiązane informacje

- [Brother Web Connect](#)

## Przesyłanie dokumentu z urządzenia pamięci zewnętrznej za pomocą funkcji Brother Web Connect

Dokumenty zapisane na nośniku (takim jak pamięć USB Flash) podłączonym do urządzenia można przesłać bezpośrednio do usługi internetowej.

- Przesyłane dokumenty są zapisywane w albumie o nazwie **From\_BrotherDevice**.

Informacje dotyczące ograniczeń, takich jak rozmiar lub liczba przesyłanych dokumentów, można znaleźć w witrynach WWW poszczególnych usług.

Użytkownicy funkcji Web Connect o ograniczonych prawach w wyniku działania funkcji Secure Function Lock (dostępna w niektórych modelach) nie mogą przysłać dokumentów zapisanych na nośnikach.

### WAŻNE

NIE wyciągaj pamięci USB Flash, jeśli na wyświetlaczu LCD jest widoczny komunikat. W przeciwnym razie może dojść do uszkodzenia pamięci USB Flash lub zapisanych na niej danych.



(W przypadku Hongkongu, Tajwanu i Korei)

Funkcja Brother Web Connect obsługuje jedynie nazwy plików w języku angielskim. Pliki nazwane w języku lokalnym nie zostaną przesłane.

- Podłącz pamięć USB flash do urządzenia.  
Informacje na ekranie LCD zostaną automatycznie zmienione.
- Naciśnij przycisk [Sieć Web].



- Jeśli na ekranie LCD urządzenia są wyświetlane informacje dotyczące połączenia internetowego, zapoznaj się z nimi, a następnie naciśnij [OK].
- Na ekranie LCD co pewien czas wyświetlane są aktualizacje oraz informacje o możliwościach funkcji Brother Web Connect. Przeczytaj informację, a następnie naciśnij przycisk [OK].

- Przeciągnij palcem w lewo lub w prawo albo naciśnij przycisk ◀ lub ▶, aby wyświetlić usługę, w której jest zarejestrowane konto, do którego chcesz wysłać dane.  
Naciśnij nazwę usługi.
- Przeciągnij palcem w górę lub w dół albo naciśnij przycisk ▲ lub ▼, aby wyświetlić nazwę konta, a następnie ją naciśnij.
- Jeśli pojawi się ekran wprowadzania kodu PIN, wprowadź czterocyfrowy kod PIN, a następnie naciśnij przycisk [OK].
- Naciśnij [Prześlij z nośnika].
- Postępuj według instrukcji wyświetlanych na ekranie, aby zakończyć operację.



### Powiązane informacje

- [Brother Web Connect](#)

## Pobieranie i drukowanie dokumentów za pomocą funkcji Brother Web Connect

Dokumenty, które zostały przesłane do konta, można pobrać bezpośrednio do urządzenia i wydrukować. Można także pobierać do urządzenia i drukować dokumenty przesłane i udostępnione przez innych użytkowników pod warunkiem posiadania uprawnień do wyświetlania tych dokumentów. Niektóre usługi zapewniają dostęp do publicznych dokumentów użytkownikom posiadającym konto gościa. W przypadku uzyskiwania dostępu do usługi lub konta jako gość można przeglądać dokumenty, które właściciel udostępnia publicznie, to znaczy dokumenty bez ograniczeń wyświetlania.

Aby możliwe było pobieranie dokumentów innych użytkowników, należy posiadać uprawnienia do wyświetlania odpowiednich albumów i dokumentów.

Będąc użytkownikiem ograniczonym funkcji Web Connect w wyniku działania funkcji Secure Function Lock (dostępna w niektórych modelach), nie można pobierać danych.

Funkcja limitu stron funkcji Secure Function Lock dotyczy zadań drukowania za pomocą funkcji Web Connect.



W przypadku Hongkongu, Tajwanu i Korei

Funkcja Brother Web Connect obsługuje jedynie nazwy plików w języku angielskim. Pliki o nazwach w języku lokalnym nie zostaną pobrane.



### Powiązane informacje

- [Brother Web Connect](#)
  - [Pobieranie i drukowanie przy użyciu usług sieciowych](#)
  - [Pobieranie i drukowanie szablonów Brother CreativeCenter](#)

## Pobieranie i drukowanie przy użyciu usług sieciowych

Aby uzyskać informacje dotyczące szablonów Brother CreativeCenter, >> [Powiązane informacje](#)

1. Przeciągnij palcem w lewo lub w prawo, ewentualnie naciśnij przycisk ◀ lub ▶, aby wyświetlić opcję [Sieć Web].

Naciśnij [Sieć Web].



- Jeśli na ekranie LCD urządzenia są wyświetlane informacje dotyczące połączenia internetowego, zapoznaj się z nimi, a następnie naciśnij [OK].
- Na ekranie LCD co pewien czas wyświetlane są aktualizacje oraz informacje o możliwościach funkcji Brother Web Connect. Przeczytaj informację, a następnie naciśnij przycisk [OK].

2. Przeciągnij palcem w lewo lub w prawo albo naciśnij przycisk ◀ lub ▶, aby wyświetlić usługę, w której jest zapisany dokument, który ma zostać pobrany i wydrukowany.

Naciśnij nazwę usługi.

3. Przeciągnij palcem w górę lub w dół albo naciśnij przycisk ▲ lub ▼, aby wyświetlić nazwę konta, a następnie ją naciśnij. Jeśli pojawi się ekran wprowadzania kodu PIN, wprowadź czterocyfrowy kod PIN, a następnie naciśnij przycisk [OK].
4. Naciśnij przycisk [Pobierz do wydruku].
5. Przeciągnij palcem w górę lub w dół, ewentualnie naciśnij ▲ lub ▼, aby wyświetlić żądany album, a następnie go naciśnij.



- Album oznacza zbiór dokumentów. Jednakże faktyczne określenie może różnić się w zależności od używanej usługi. W przypadku korzystania z usługi Evernote® należy wybrać notatnik, a następnie wybrać notatkę.
- Niektóre usługi nie wymagają zapisywania dokumentów w albumach. W przypadku dokumentów, które nie są zapisane w albumach, wybierz pozycję [Pokaż pliki bez sortowania], aby wybrać dokumenty. Nie można pobierać dokumentów innych użytkowników, jeśli nie są zapisane w albumie.

6. Naciśnij miniaturę dokumentu, który ma zostać wydrukowany. Potwierdź wybór dokumentu na panelu LCD, a następnie naciśnij przycisk [OK]. Wybierz dodatkowe dokumenty do wydrukowania (można wybrać do 10 dokumentów).
7. Po zakończeniu naciśnij przycisk [OK].
8. Postępuj według instrukcji wyświetlanych na ekranie, aby zakończyć operację.



### Powiązane informacje

- [Pobieranie i drukowanie dokumentów za pomocą funkcji Brother Web Connect](#)

#### Powiązane tematy:

- [Pobieranie i drukowanie szablonów Brother CreativeCenter](#)

## Pobieranie i drukowanie szablonów Brother CreativeCenter

Usługa Brother CreativeCenter nie jest dostępna we wszystkich krajach.

1. Przeciągnij palcem w lewo lub w prawo, ewentualnie naciśnij przycisk ◀ lub ▶, aby wyświetlić opcję [Aplikacje].

Naciśnij [Aplikacje].



- Jeśli na ekranie LCD urządzenia są wyświetlane informacje dotyczące połączenia internetowego, zapoznaj się z nimi, a następnie naciśnij [OK].
- Na ekranie LCD co pewien czas wyświetlane są aktualizacje oraz informacje o możliwościach funkcji Brother Web Connect. Przeczytaj informację, a następnie naciśnij przycisk [OK].

2. Naciśnij przycisk [Drukuj szablon "Creative Center"].
3. Przeciągnij palcem w górę lub w dół, ewentualnie naciśnij ▲ lub ▼, aby wyświetlić żądaną kategorię, a następnie ją naciśnij.
4. Wybierz żądany plik. Wprowadź liczbę kopii do wydrukowania, a następnie naciśnij przycisk [OK]. Powtarzaj ten krok do momentu wybrania wszystkich plików, które mają zostać wydrukowane.
5. Po zakończeniu naciśnij przycisk [OK].



Jeśli na wyświetlaczu LCD urządzenia są wyświetlane informacje dotyczące zalecanych ustawień drukowania, zapoznaj się z nimi, a następnie naciśnij [OK].

6. Postępuj według instrukcji wyświetlanych na ekranie, aby zakończyć operację.



### Powiązane informacje

- [Pobieranie i drukowanie dokumentów za pomocą funkcji Brother Web Connect](#)

#### Powiązane tematy:

- [Pobieranie i drukowanie przy użyciu usług sieciowych](#)

## Pobieranie i zapisywanie dokumentu w zewnętrznym urządzeniu pamięci przy użyciu funkcji Brother Web Connect

Pliki JPEG i PDF oraz pliki Microsoft Office można pobrać z usługi i zapisać bezpośrednio na nośniku podłączonym do urządzenia. Można także pobierać do urządzenia dokumenty przesłane i udostępnione przez innych użytkowników pod warunkiem posiadania uprawnień do wyświetlania tych dokumentów. Niektóre usługi zapewniają dostęp do publicznych dokumentów użytkownikom posiadającym konto gościa. W przypadku uzyskiwania dostępu do usługi lub konta jako gość można przeglądać dokumenty, które właściciel udostępni publicznie, to znaczy dokumenty bez ograniczeń wyświetlania.

- Należy upewnić się, że w pamięci USB Flash jest wystarczająca ilość wolnego miejsca.
- Aby możliwe było pobieranie dokumentów innych użytkowników, należy posiadać uprawnienia do wyświetlania odpowiednich albumów i dokumentów.
- Nazwy pobranych obrazów są zmieniane na podstawie aktualnej daty. Na przykład pierwszy obraz zapisany 1 lipca będzie mieć nazwę 07010001.jpg. Należy zwrócić uwagę, że ustawienie regionu określa również format daty w nazwie pliku.
- Obrazy są zapisywane w folderze „BROTHER”, który można znaleźć w folderze głównym nośnika.

### WAŻNE

NIE wyciągaj pamięci USB Flash, jeśli na wyświetlaczu LCD jest widoczny komunikat. W przeciwnym razie może dojść do uszkodzenia pamięci USB Flash lub zapisanych na niej danych.

1. Podłącz pamięć USB flash do urządzenia.  
Informacje na ekranie LCD zostaną automatycznie zmienione.
2. Naciśnij przycisk [[Sieć Web](#)].
  - Jeśli na ekranie LCD urządzenia są wyświetlane informacje dotyczące połączenia internetowego, zapoznaj się z nimi, a następnie naciśnij [OK].
  - Na ekranie LCD co pewien czas wyświetlane są aktualizacje oraz informacje o możliwościach funkcji Brother Web Connect. Przeczytaj informację, a następnie naciśnij przycisk [OK].
3. Przeciągnij palcem w lewo lub w prawo, ewentualnie naciśnij przycisk ◀ lub ▶, aby wyświetlić usługę, w której jest zapisany dokument do pobrania.  
Naciśnij nazwę usługi.
4. Przeciągnij palcem w górę lub w dół albo naciśnij przycisk ▲ lub ▼, aby wyświetlić nazwę konta, a następnie ją naciśnij. Jeśli pojawi się ekran wprowadzania kodu PIN, wprowadź czterocyfrowy kod PIN, a następnie naciśnij przycisk [OK].
5. Naciśnij przycisk [[Pobierz na nośnik](#)].
6. Postępuj według instrukcji wyświetlanych na ekranie, aby zakończyć operację.
  - Album oznacza zbiór dokumentów. Jednakże faktyczne określenie może różnić się w zależności od używanej usługi. W przypadku korzystania z usługi Evernote® należy wybrać notatnik, a następnie wybrać notatkę.
  - Niektóre usługi nie wymagają zapisywania dokumentów w albumach. W przypadku dokumentów, które nie są zapisane w albumach, wybierz pozycję [[Pokaż pliki bez sortowania](#)], aby wybrać dokumenty. Nie można pobierać dokumentów innych użytkowników, jeśli nie są zapisane w albumie.



### Powiązane informacje

- [Brother Web Connect](#)

## Przekazywanie faksów do chmury lub do poczty e-mail

- Funkcja przekazywania faksów do chmury umożliwia automatyczne przekazywanie faksów przychodzących do kont w dostępnych usługach internetowych.

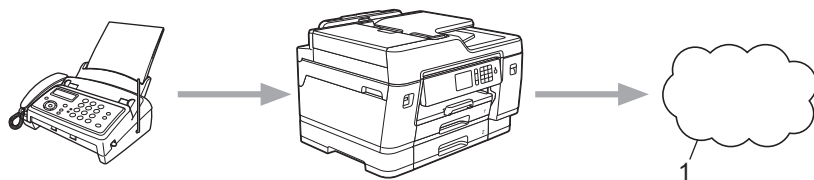

### 1. Usługa WWW

- Funkcja przekazywania faksów do poczty e-mail umożliwia automatyczne przekazywanie faksów przychodzących do skrzynki pocztowej w postaci załączników do wiadomości e-mail.

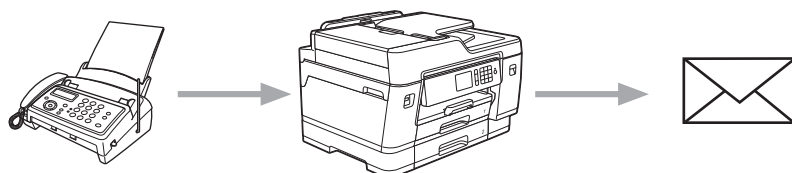

### Powiązane informacje

- Brother Web Connect
  - Włączenie przekazywania faksów do chmury lub do poczty e-mail
  - Wyłączenie przekazywania faksów do chmury lub do poczty e-mail

## Włączenie przekazywania faksów do chmury lub do poczty e-mail

Włącz funkcję przekazywania faksów, aby automatycznie przekazywać przychodzące fakсы do usług internetowych lub jako załączniki do wiadomości e-mail.

- Ta funkcja jest dostępna wyłącznie dla faksów czarno-białych.
  - Po włączeniu funkcji przekazywania faksów nie można korzystać z następujących funkcji:
    - [Przekaz faxu]
    - [Rejestr dok.]
    - [Odbiór PC Fax]
1. Przeciągnij palcem w lewo lub w prawo, ewentualnie naciśnij przycisk ◀ lub ▶, aby wyświetlić opcję [Aplikacje].  
Naciśnij [Aplikacje].



- Jeśli na ekranie LCD urządzenia są wyświetlane informacje dotyczące połączenia internetowego, zapoznaj się z nimi, a następnie naciśnij [OK].
- Na ekranie LCD co pewien czas wyświetlane są aktualizacje oraz informacje o możliwościach funkcji Brother Web Connect. Przeczytaj informację, a następnie naciśnij przycisk [OK].

2. Naciśnij [Przek. faksem do chmury/e-mail].



Jeśli pojawią się informacje dotyczące funkcji [Przek. faksem do chmury/e-mail], zapoznaj się z nimi, a następnie naciśnij [OK].

3. Naciśnij przycisk [Włączone].
4. Naciśnij [Prześlij do Chmury] lub [Prześlaj do poczty e-mail].
  - W przypadku wybrania opcji [Prześlij do Chmury] wybierz usługę internetową, przy użyciu której chcesz odbierać fakсы, a następnie określ nazwę swojego konta.
  - W przypadku wybrania opcji [Prześlaj do poczty e-mail] wybierz adres e-mail, przy użyciu którego chcesz odbierać fakсы w postaci załączników do wiadomości e-mail.
5. Postępuj według instrukcji wyświetlanych na ekranie, aby zakończyć operację.



### Powiązane informacje

- [Przekazywanie faksów do chmury lub do poczty e-mail](#)

#### Powiązane tematy:

- [Opcje odbierania do pamięci](#)



## Wyłączenie przekazywania faksów do chmury lub do poczty e-mail

Wyłącz funkcję przekazywania faksów, aby zatrzymać automatyczne przekazywanie przychodzących faksów do usług internetowych lub w postaci załączników do wiadomości e-mail.

Jeśli w pamięci urządzenia nadal znajdują się odebrane fakсы, funkcji przekazywania faksów nie można wyłączyć.

1. Przeciągnij palcem w lewo lub w prawo, ewentualnie naciśnij przycisk ◀ lub ▶, aby wyświetlić opcję [Aplikacje].

Naciśnij [Aplikacje].



- Jeśli na ekranie LCD urządzenia są wyświetlane informacje dotyczące połączenia internetowego, zapoznaj się z nimi, a następnie naciśnij [OK].
- Na ekranie LCD co pewien czas wyświetlane są aktualizacje oraz informacje o możliwościach funkcji Brother Web Connect. Przeczytaj informację, a następnie naciśnij przycisk [OK].

2. Naciśnij [Przek. faksem do chmury/e-mail].



Jeśli pojawią się informacje dotyczące funkcji [Przek. faksem do chmury/e-mail], zapoznaj się z nimi, a następnie naciśnij [OK].

3. Naciśnij przycisk [Wyłączone].

4. Naciśnij przycisk [OK].



### Powiązane informacje

- [Przekazywanie faksów do chmury lub do poczty e-mail](#)

## Google Cloud Print

- [Omówienie usługi Google Cloud Print](#)
- [Przed użyciem funkcji Google Cloud Print](#)
- [Drukowanie z Google Chrome™ lub Chrome OS™](#)
- [Drukowanie z usługi Google Drive™ dla urządzeń mobilnych](#)
- [Drukowanie z usługi poczty Gmail™ dla urządzeń mobilnych](#)

## Omówienie usługi Google Cloud Print

Google Cloud Print™ to usługa Google, która umożliwia drukowanie za pomocą drukarki zarejestrowanej w koncie Google z poziomu urządzenia zgodnego z siecią (takiego jak telefon komórkowy lub komputer) bez potrzeby instalowania sterownika.

Drukowanie z aplikacji Android™ wymaga zainstalowania aplikacji Google Cloud Print™ ze sklepu Google Play™.

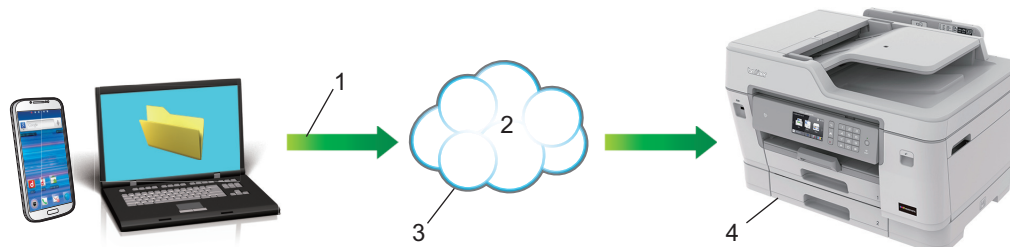

1. Żądanie wydruku
2. Internet
3. Google Cloud Print™
4. Drukowanie

### ✓ Powiązane informacje

- [Google Cloud Print](#)

## Przed użyciem funkcji Google Cloud Print

- [Ustawienia sieciowe funkcji Google Cloud Print](#)
- [Zarejestruj urządzenie w usłudze Google Cloud Print przy użyciu Google Chrome™](#)
- [Rejestrowanie urządzenia w usłudze Google Cloud Print przy użyciu funkcji Zarządzanie przez Internet](#)

## Ustawienia sieciowe funkcji Google Cloud Print

Aby można było skorzystać z usługi Google Cloud Print™, urządzenie Brother musi być podłączone do sieci, która ma dostęp do Internetu za pośrednictwem połączenia przewodowego lub bezprzewodowego. Aby prawidłowo podłączyć i skonfigurować urządzenie, zapoznaj się ze *Podręcznik szybkiej obsługi* lub powiązanymi tematami w tym podręczniku.



### Powiązane informacje

- [Przed użyciem funkcji Google Cloud Print](#)
-

## Zarejestruj urządzenie w usłudze Google Cloud Print przy użyciu Google Chrome™

Upewnij się, że konto Google już zostało utworzone. W przypadku braku konta należy przejść do witryny Google (<https://accounts.google.com/signup>), korzystając z komputera lub urządzenia mobilnego, a następnie utworzyć konto.

Przed rozpoczęciem procesu rejestrowania upewnij się, że urządzenie Brother jest bezczynne.



Czynności w tej części są przykładowe dla użytkowników systemu Windows.

Ekrany widoczne na monitorze komputera użytkownika mogą się różnić w zależności od systemu operacyjnego i środowiska.

1. Uruchom program Google Chrome™ w komputerze.
2. Zaloguj się do konta Google.
3. Kliknij ikonę menu Google Chrome™, a następnie **Ustawienia > Pokaż ustawienia zaawansowane....**
4. Kliknij **Google Cloud Print > Zarządzaj**.
5. Postępuj według instrukcji wyświetlanych na ekranie, aby zarejestrować urządzenie.
6. Gdy na ekranie urządzenia pojawi się komunikat potwierdzenia, naciśnij przycisk [OK].



Jeśli na ekranie LCD urządzenia nie pojawia się komunikat potwierdzenia, powtórz te kroki.

7. Gdy urządzenie Brother zostanie pomyślnie zarejestrowane, pojawi się w polu **Moje urządzenia**.



### Powiązane informacje

- [Przed użyciem funkcji Google Cloud Print](#)

## Rejestrowanie urządzenia w usłudze Google Cloud Print przy użyciu funkcji Zarządzanie przez Internet

Upewnij się, że konto Google już zostało utworzone. W przypadku braku konta należy przejść do witryny Google (<https://accounts.google.com/signup>), korzystając z komputera lub urządzenia mobilnego, a następnie utworzyć konto.

Przed rozpoczęciem procesu rejestrowania upewnij się, że urządzenie Brother jest bezczynne.

Przed zarejestrowaniem urządzenia upewnij się, że na panelu sterowania urządzenia ustawiono prawidłowo datę i godzinę. >> *Powiązane informacje*

1. Upewnij się, że urządzenie firmy Brother jest podłączone do tej samej sieci co komputer lub urządzenie mobilne.
2. Uruchom przeglądarkę internetową.  
Wpisz „https://adres IP urządzenia” w polu adresu przeglądarki (gdzie „adres IP urządzenia” to adres IP urządzenia lub nazwa serwera wydruku). Na przykład: <https://192.168.1.2>  
Jeśli zostanie wyświetlony monit o podanie hasła dla urządzenia, należy je wprowadzić, a następnie kliknąć .
3. Kliknij kartę **Network (Sieć)**.
4. Kliknij menu **Protocol (Protokół)** na lewym pasku nawigacyjnym.
5. Upewnij się, że została wybrana opcja **Google Cloud Print**, a następnie kliknij **Advanced Settings (Ustawienia zaawansowane)**.
6. Upewnij się, że dla opcji **Status (Stan)** ustawiono wartość **Enabled (Włączone)**. Kliknij przycisk **Register (Zarejestruj)**.
7. Gdy na ekranie LCD urządzenia pojawi się komunikat potwierdzenia, naciśnij [OK].



Jeśli na ekranie LCD urządzenia nie pojawia się komunikat potwierdzenia, powtórz te kroki.

8. Kliknij **Google**.
9. Zostanie wyświetlony ekran rejestrowania w usłudze Google Cloud Print™. Zarejestruj się w swoim koncie Google i postępuj zgodnie z instrukcjami wyświetlanymi na ekranie, aby zarejestrować urządzenie.
10. Po zakończeniu rejestrowania urządzenia wróć do ekranu funkcji Zarządzanie przez Internet i upewnij się, że dla opcji **Registration Status (Stan rejestracji)** jest ustawiona wartość **Registered (Zarejestrowane)**.



Jeśli urządzenie obsługuje funkcję Secure Function Lock (Blokada funkcji), drukowanie za pośrednictwem usługi Google Cloud Print™ jest możliwe nawet wtedy, gdy drukowanie z komputera dla poszczególnych użytkowników jest ograniczone. Aby ograniczyć drukowanie za pośrednictwem usługi Google Cloud Print™, wyłącz opcję Google Cloud Print™ przy użyciu funkcji Zarządzanie przez Internet lub ustaw dla funkcji Secure Function Lock (Blokada funkcji) opcję trybu publicznego, a następnie ogranicz drukowanie dla użytkowników publicznych. >> *Powiązane informacje*



### Powiązane informacje

- [Przed użyciem funkcji Google Cloud Print](#)

#### Powiązane tematy:

- [Ustawianie daty i godziny](#)
- [Konfigurowanie opcji Secure Function Lock 3.0 przy użyciu funkcji Zarządzanie przez Internet](#)

## Drukowanie z Google Chrome™ lub Chrome OS™

1. Upewnij się, że urządzenie Brother jest włączone.
2. Otwórz stronę internetową, którą chcesz wydrukować.
3. Kliknij ikonę menu Google Chrome™.
4. Kliknij **Print (Drukuj)**.
5. Wybierz swoje urządzenie z listy drukarek.
6. W razie potrzeby zmień opcje drukowania.
7. Kliknij **Print (Drukuj)**.



### Powiązane informacje

- [Google Cloud Print](#)
-



## Drukowanie z usługi Google Drive™ dla urządzeń mobilnych

1. Upewnij się, że urządzenie Brother jest włączone.
2. Przejdź do usługi Google Drive™ przy użyciu przeglądarki internetowej w urządzeniu Android™ lub iOS.
3. Otwórz dokument, który chcesz wydrukować.
4. Dotknij ikony menu.
5. Dotknij **Print (Drukuj)**.
6. Wybierz swoje urządzenie z listy drukarek.
7. W razie potrzeby zmień opcje drukowania.
8. Dotknij  lub **Print (Drukuj)**.



### Powiązane informacje

- [Google Cloud Print](#)

## Drukowanie z usługi poczty Gmail™ dla urządzeń mobilnych

1. Upewnij się, że urządzenie Brother jest włączone.
2. Przejdź do usługi Gmail™ przy użyciu przeglądarki internetowej w urządzeniu Android™ lub iOS.
3. Otwórz wiadomość e-mail, którą chcesz wydrukować.
4. Dotknij ikony menu.



Jeśli obok nazwy załącznika pojawi się symbol **Print (Drukuj)**, można także wydrukować załącznik. Dotknij opcji **Print (Drukuj)**, a następnie postępuj zgodnie z instrukcjami wyświetlanymi na ekranie urządzenia mobilnego.

5. Dotknij **Print (Drukuj)**.
6. Wybierz swoje urządzenie z listy drukarek.
7. W razie potrzeby zmień opcje drukowania.
8. Dotknij  lub **Print (Drukuj)**.



### Powiązane informacje

- [Google Cloud Print](#)

## AirPrint

- [Omówienie funkcji AirPrint](#)
- [Przed użyciem funkcji AirPrint \(macOS\)](#)
- [Drukowanie przy użyciu funkcji AirPrint](#)
- [Skanowanie przy użyciu funkcji AirPrint \(macOS\)](#)
- [Wyślij faks przy użyciu funkcji AirPrint \(macOS\)](#)

## Omówienie funkcji AirPrint

Funkcja AirPrint to rozwiązanie drukowania dla systemów operacyjnych Apple umożliwiające bezprzewodowe drukowanie zdjęć, wiadomości e-mail, stron internetowych i dokumentów z urządzeń iPad, iPhone oraz iPod touch, a także komputerów Mac bez potrzeby instalowania sterownika.

Funkcja AirPrint pozwala również wysyłać fakсы bezpośrednio z komputera Mac bez potrzeby ich drukowania, a także skanować dokumenty do komputera Mac.

Dodatkowe informacje można uzyskać na stronie internetowej firmy Apple.

Stosowanie etykiety Works with Apple oznacza, że akcesorium zostało zaprojektowane specjalnie, aby pracować z technologią podaną na etykiecie, i jest certyfikowane przez dewelopera, jako spełniające standardy wydajności Apple.



### Powiązane informacje

- [AirPrint](#)

## Przed użyciem funkcji AirPrint (macOS)

Przed rozpoczęciem drukowania w systemie macOS dodaj urządzenie Brother do listy drukarek na komputerze Mac.

1. Wybierz **System Preferences (Preferencje systemowe)** z menu Apple.
2. Kliknij **Printers & Scanners (Drukarki i skanery)**.
3. Kliknij ikonę + pod panelem drukarek, po lewej stronie.  
Wyświetlony zostanie ekran **Add (Dodaj)**.
4. Wybierz urządzenie Brother, a następnie wybierz **AirPrint** z menu podręcznego **Use (Użycie)**.
5. Kliknij **Add (Dodaj)**.



### Powiązane informacje



- [AirPrint](#)

## **Drukowanie przy użyciu funkcji AirPrint**

- [Drukowanie z urządzeń iPad, iPhone lub iPod touch](#)
- [Drukowanie przy użyciu funkcji AirPrint \(macOS\)](#)

## Drukowanie z urządzeń iPad, iPhone lub iPod touch

Procedura drukowania może się różnić w zależności od aplikacji. W poniższym przykładzie założono korzystanie z przeglądarki Safari.

1. Upewnij się, że urządzenie Brother jest włączone.
2. Za pomocą przeglądarki Safari otwórz stronę, która ma zostać wydrukowana.
3. Dotknij  lub .
4. Dotknij **Print (Drukuj)**.
5. Upewnij się, że wybrane jest urządzenie Brother.
6. Jeśli wybrane jest inne urządzenie (lub żadna drukarka nie jest wybrana), dotknij **Printer (Drukarka)**. Zostanie wyświetlona lista dostępnych urządzeń.
7. Wybierz z listy nazwę swojego urządzenia.
8. Wybierz żądane opcje, takie jak liczba stron do wydrukowania czy drukowanie dwustronne (jeśli jest obsługiwane przez urządzenie).
9. Dotknij **Print (Drukuj)**.



### Powiązane informacje

- [Drukowanie przy użyciu funkcji AirPrint](#)

## Drukowanie przy użyciu funkcji AirPrint (macOS)

Procedura drukowania może się różnić w zależności od aplikacji. W poniższym przykładzie założono korzystanie z przeglądarki Safari. Przed rozpoczęciem drukowania upewnij się, czy urządzenie firmy Brother znajduje się na liście drukarek na komputerze Mac.

1. Upewnij się, że urządzenie Brother jest włączone.
2. Na komputerze Mac za pomocą przeglądarki Safari otwórz stronę, która ma zostać wydrukowana.
3. Kliknij menu **File (Plik)**, a następnie wybierz **Print (Drukuj)**.
4. Upewnij się, że wybrane jest urządzenie Brother. Jeżeli wybrane jest inne urządzenie (lub nie jest wybrana żadna drukarka), kliknij menu podręczne **Printer (Drukarka)** i wybierz urządzenie Brother.
5. Wybierz żądane opcje, takie jak liczba stron do wydrukowania czy drukowanie dwustronne (jeśli jest obsługiwane przez urządzenie).
6. Kliknij **Print (Drukuj)**.



### Powiązane informacje

- [Drukowanie przy użyciu funkcji AirPrint](#)

#### Powiązane tematy:

- [Przed użyciem funkcji AirPrint \(macOS\)](#)



## Skanowanie przy użyciu funkcji AirPrint (macOS)

Przed rozpoczęciem skanowania upewnij się, czy urządzenie firmy Brother znajduje się na liście skanerów na komputerze Mac.

1. Włóż dokument.
2. Wybierz **System Preferences (Preferencje systemowe)** z menu Apple.
3. Kliknij **Printers & Scanners (Drukarki i skanery)**.
4. Wybierz posiadane urządzenie firmy Brother z listy skanerów.
5. Kliknij kartę **Scan (Skanuj)**, a następnie kliknij przycisk **Open Scanner... (Otwórz skaner...)**.  
Zostanie wyświetlony ekran Skaner.
6. Jeśli dokument jest umieszczany w podajniku ADF, zaznacz pole wyboru **Use Document Feeder (Użyj podajnika dokumentów)**, a następnie wybierz rozmiar dokumentu z menu podręcznego ustawienia rozmiaru skanu.
7. Wybierz folder docelowy lub aplikację docelową z menu podręcznego ustawiania miejsca docelowego.
8. Kliknij **Show Details (Pokaż szczegóły)**, aby w razie potrzeby zmienić ustawienia skanowania.  
Podczas skanowania z szyby skanera można przycinać obrazy ręcznie, przeciągając wskaźnik myszy nad obszarem, który ma zostać zeskanowany.
9. Kliknij **Scan (Skanuj)**.



### Powiązane informacje

- [AirPrint](#)

#### Powiązane tematy:

- [Przed użyciem funkcji AirPrint \(macOS\)](#)

## Wyślij faks przy użyciu funkcji AirPrint (macOS)

Upewnij się, czy urządzenie firmy Brother znajduje się na liście drukarek na komputerze Mac. W poniższym przykładzie założono korzystanie z programu Apple TextEdit.



- Funkcja AirPrint obsługuje wyłącznie fakсы monochromatyczne.
- Urządzenie obsługuje funkcję Secure Function Lock (Blokada funkcji). Wysłanie faksów z wykorzystaniem funkcji AirPrint jest możliwe, jeśli funkcja wysyłania faksów dla poszczególnych użytkowników została ograniczona.

1. Upewnij się, że urządzenie Brother jest włączone.
2. W komputerze Mac otwórz plik, który chcesz wysłać jako faks.
3. Kliknij menu **File (Plik)**, a następnie wybierz **Print (Drukuj)**.
4. Kliknij menu podręczne **Printer (Drukarka)**, a następnie wybierz **Brother MFC-XXXX - FAX** (gdzie XXXX to nazwa posiadanego modelu).
5. Wpisz dane odbiorcy faksu.
6. Kliknij **Fax (Faks)**.



### Powiązane informacje

- [AirPrint](#)

#### Powiązane tematy:

- [Przed użyciem funkcji AirPrint \(macOS\)](#)

## Drukowanie mobilne w systemie Windows

Drukowanie mobilne w systemie Windows jest funkcją bezprzewodowego drukowania z urządzenia mobilnego Windows. Po połączeniu z tą samą siecią, do której jest podłączone urządzenie Brother, można drukować bez potrzeby instalowania sterownika drukarki w urządzeniu. Funkcję tę obsługuje wiele aplikacji Windows.

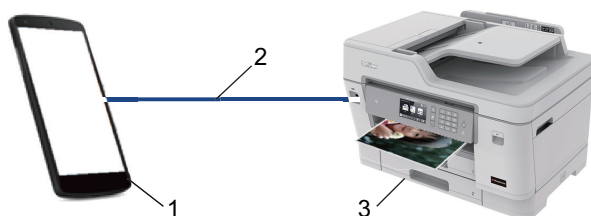

1. Urządzenie mobilne Windows (Windows 10 Mobile lub nowszy)
2. Połączenie Wi-Fi®
3. Urządzenie Brother



### Powiązane informacje

- [Mobile/Web Connect](#)

## Mopria® Print Service

Mopria® Print Service jest funkcją drukowania dla urządzeń mobilnych Android™ (Android™ w wersji 4.4 lub nowszy) opracowaną przez Mopria® Alliance. Dzięki tej usłudze można łączyć się z siecią, z którą połączone jest urządzenie, i drukować bez dodatkowej konfiguracji. Wiele natywnych aplikacji Android™ obsługuje funkcję drukowania.

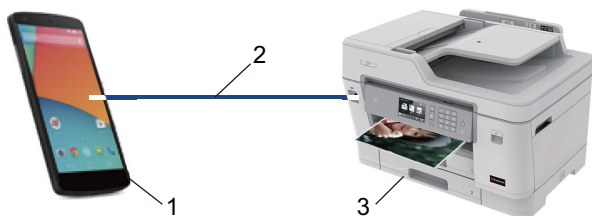

1. Android™ 4.4 lub nowszy
2. Połączenie Wi-Fi®
3. Urządzenie Brother

Należy pobrać aplikację Mopria® Print Service ze sklepu Google Play™ i zainstalować ją w urządzeniu Android™. Przed rozpoczęciem korzystania z tej usługi należy ją włączyć.



### Powiązane informacje

- [Mobile/Web Connect](#)

## Brother iPrint&Scan dla urządzeń mobilnych

Aplikacja Brother iPrint&Scan umożliwia drukowanie i skanowanie z różnych urządzeń mobilnych.

- Dla urządzeń z systemem Android™  
Aplikacja Brother iPrint&Scan umożliwia korzystanie z funkcji urządzenia Brother bezpośrednio z urządzenia Android™ bez potrzeby korzystania z komputera.  
Pobierz i zainstaluj aplikację Brother iPrint&Scan z serwisu Google Play™.
- Dla wszystkich obsługiwanych urządzeń z iOS, w tym iPhone, iPad i iPod touch  
Program Brother iPrint&Scan umożliwia korzystanie z funkcji urządzenia Brother bezpośrednio z urządzenia iOS.  
Pobierz i zainstaluj aplikację Brother iPrint&Scan z serwisu App Store.
- W przypadku urządzeń Windows  
Aplikacja Brother iPrint&Scan umożliwia korzystanie z funkcji urządzenia Brother bezpośrednio z urządzenia Windows bez potrzeby korzystania z komputera.  
Pobierz i zainstaluj aplikację Brother iPrint&Scan z serwisu Microsoft Store.

Więcej szczegółowych informacji, odwiedź stronę internetową [support.brother.com/ips](http://support.brother.com/ips).



### Powiązane informacje

- [Mobile/Web Connect](#)

#### Powiązane tematy:

- [Brother iPrint&Scan dla systemu Windows i komputerów Mac](#)

## Komunikacja bliskiego pola (NFC)

Funkcja NFC (ang. Near Field Communication — komunikacja bliskiego pola) pozwala na uproszczone transakcje, wymianę danych oraz połączenia bezprzewodowe pomiędzy dwoma znajdującymi się w pobliżu urządzeniami.

Jeśli urządzenie Android™ obsługuje funkcję NFC, można z tego urządzenia wydrukować dane (zdjęcia, pliki PDF, pliki tekstowe, witryny internetowe i wiadomości e-mail) lub zeskanować zdjęcia i dokumenty dotykając urządzeniem mobilnym symbolu NFC na panelu sterowania urządzenia.

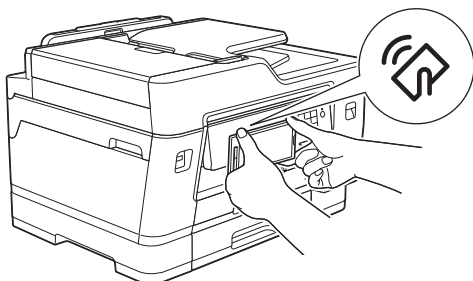

Aby można było skorzystać z tej funkcji, należy pobrać i zainstalować w urządzeniu Android™ aplikację Brother iPrint&Scan.



### Powiązane informacje

- [Mobile/Web Connect](#)

#### Powiązane tematy:

- [Panel sterowania – informacje ogólne](#)

## ControlCenter

Użyj programu narzędziowego ControlCenter firmy Brother, aby uzyskać szybki dostęp do często używanych aplikacji. Program ControlCenter zapewnia bezpośredni dostęp do określonych aplikacji.

- [ControlCenter4 \(Windows\)](#)

## ControlCenter4 (Windows)

- [Zmiana trybu działania w aplikacji ControlCenter4 \(Windows\)](#)
- [Skanowanie w trybie domowym programu ControlCenter4 \(Windows\)](#)
- [Skanowanie w trybie zaawansowanym programu ControlCenter4 \(Windows\)](#)
- [Konfigurowanie urządzenia Brother za pomocą programu ControlCenter4 \(Windows\)](#)
- [Tworzenie niestandardowej karty za pomocą aplikacji ControlCenter4 w trybie zaawansowanym \(Windows\)](#)
- [Konfigurowanie urządzenia Brother z komputera \(Windows\)](#)
- [Konfigurowanie książki adresowej Twojego urządzenia za pomocą aplikacji ControlCenter4 \(Windows\)](#)



## Zmiana trybu działania w aplikacji ControlCenter4 (Windows)

Narzędzie ControlCenter4 ma dwa tryby działania: **Tryb domowy** i **Tryb zaawansowany**. Tryb można zmienić w dowolnym momencie.

### Tryb domowy

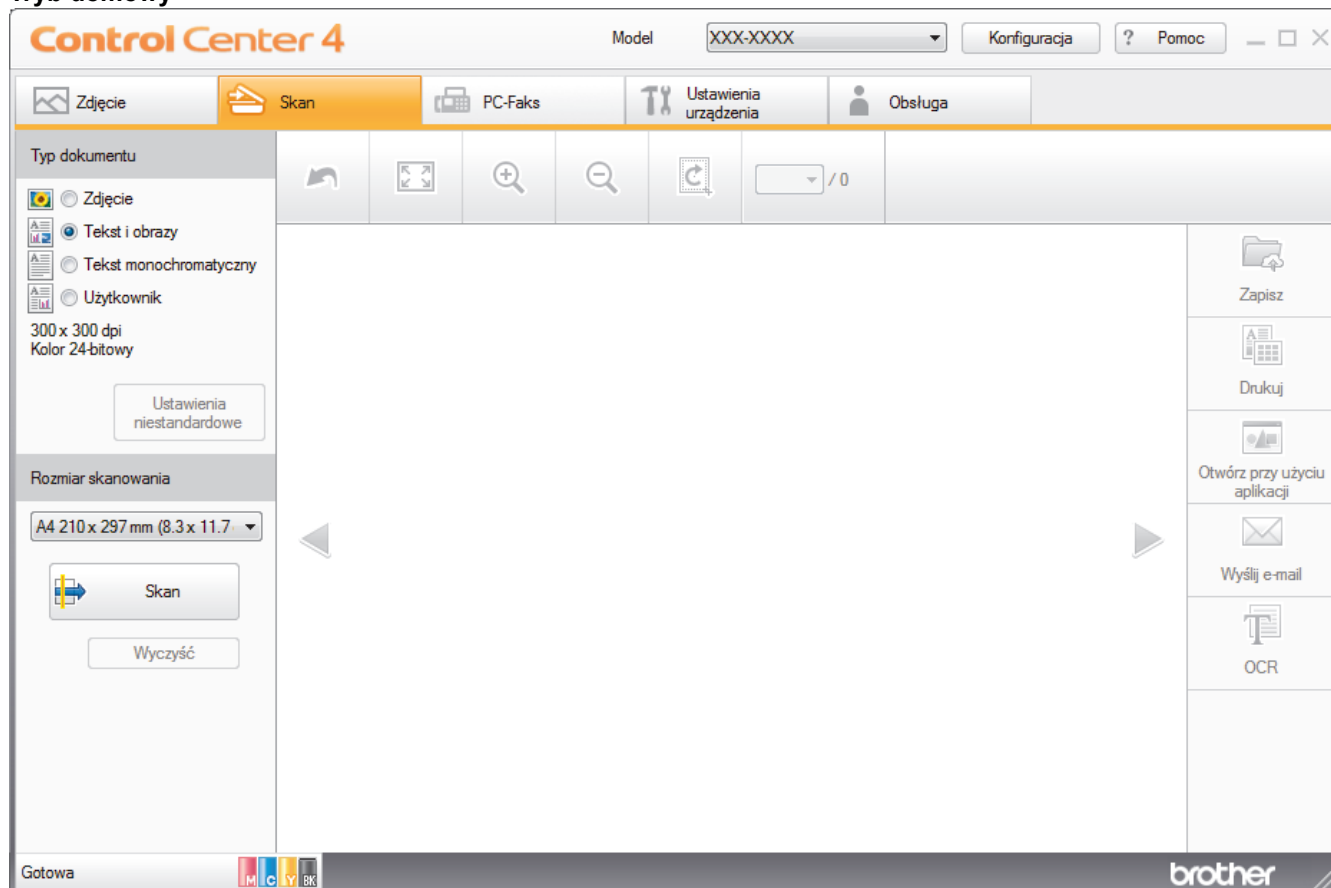

### Tryb zaawansowany

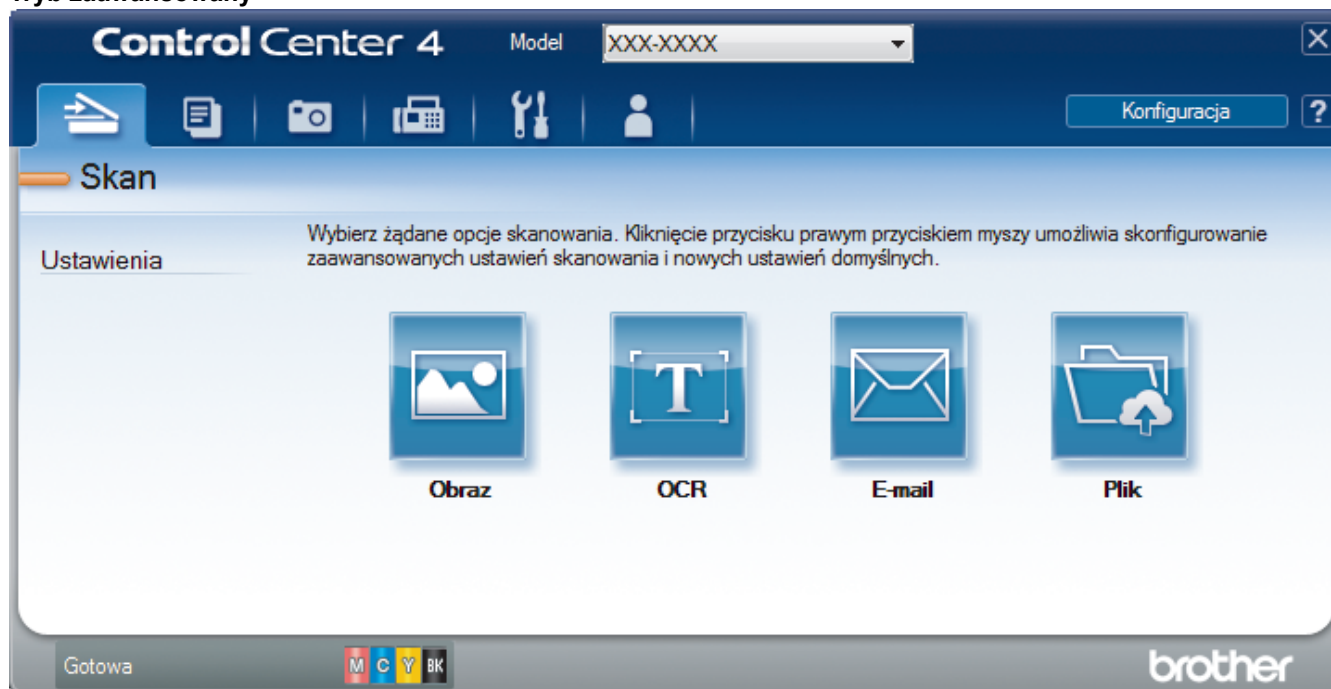

- **Tryb domowy**  
Tryb domowy narzędzia ControlCenter4 umożliwia łatwy dostęp do głównych funkcji urządzenia.
- **Tryb zaawansowany**

Tryb zaawansowany narzędzia ControlCenter4 daje kontrolę nad szczegółowymi ustawieniami funkcji urządzenia i umożliwia spersonalizowanie jedнопrzyciskowych operacji skanowania.

Aby zmienić tryb działania:

1. Kliknij ikonę  (**ControlCenter4**) w obszarze powiadomień na pasku zadań, a następnie wybierz **Otwórz**.
2. Kliknij przycisk **Konfiguracja**, a następnie wybierz opcję **Wybór trybu**.
3. Wyświetlone zostanie okno dialogowe wyboru trybu. Wybierz opcję **Tryb domowy** lub **Tryb zaawansowany**.

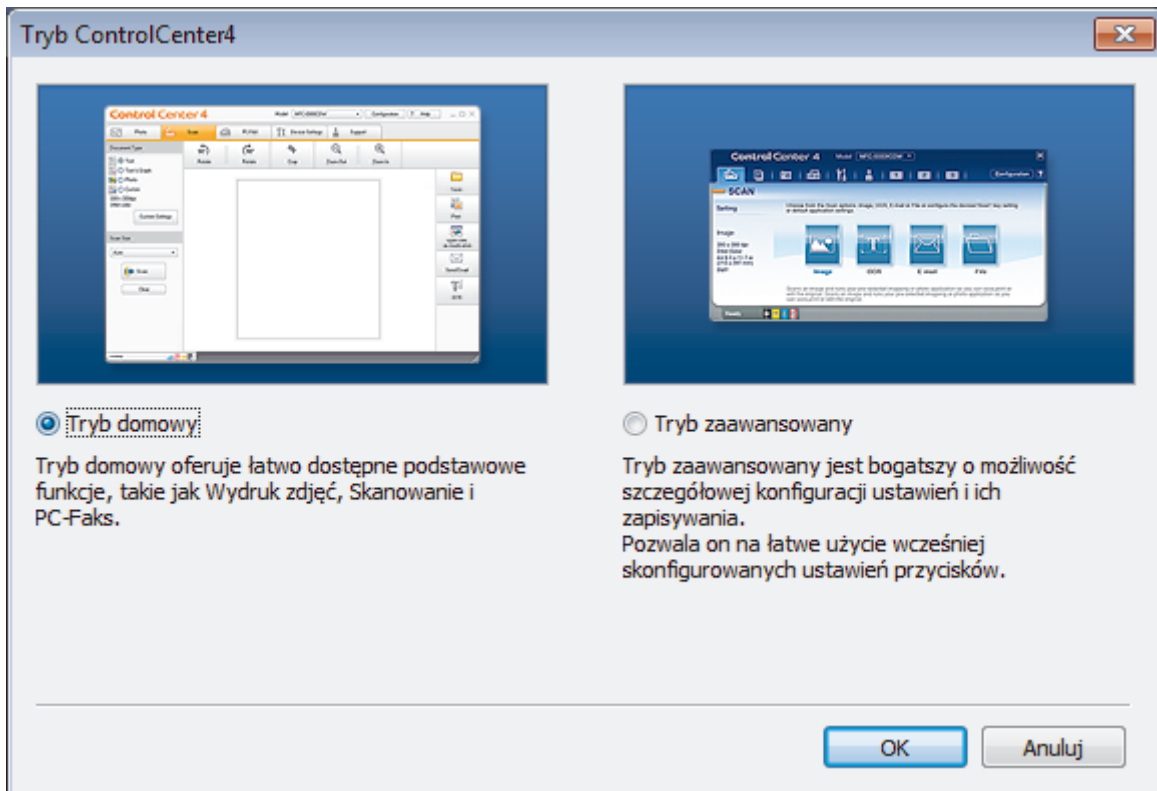

4. Kliknij przycisk **OK**.

## Powiązane informacje

- [ControlCenter4 \(Windows\)](#)

### Powiązane tematy:

- [Skanowanie w trybie domowym programu ControlCenter4 \(Windows\)](#)
- [Skanowanie w trybie zaawansowanym programu ControlCenter4 \(Windows\)](#)

## **Skanowanie w trybie domowym programu ControlCenter4 (Windows)**

Przy użyciu programu ControlCenter4 w trybie domowym można uzyskać dostęp do głównych funkcji urządzenia.

- [Skanowanie w trybie domowym programu ControlCenter4 \(Windows\)](#)
- [Zapisywanie zeskanowanych danych do folderu w pliku PDF za pomocą aplikacji ControlCenter4 \(Windows\)](#)
- [Automatyczne skanowanie obu stron dokumentu za pomocą aplikacji ControlCenter4 w trybie domowym \(Windows\)](#)
- [Ustawienia skanowania dla aplikacji ControlCenter4 w trybie domowym \(Windows\)](#)
- [Zmiana trybu działania w aplikacji ControlCenter4 \(Windows\)](#)

## **Skanowanie w trybie zaawansowanym programu ControlCenter4 (Windows)**

Tryb zaawansowany narzędzia ControlCenter4 daje kontrolę nad szczegółowymi ustawieniami funkcji urządzenia i umożliwia spersonalizowanie jedнопrzyciskowych operacji skanowania.

- [Skanowanie zdjęć i grafiki za pomocą programu ControlCenter4 w trybie zaawansowanym \(Windows\)](#)
- [Zapisz skanowane dane w folderze jako plik PDF za pomocą trybu zaawansowanego aplikacji ControlCenter4 \(Windows\)](#)
- [Automatyczne skanowanie obu stron dokumentu za pomocą aplikacji ControlCenter4 w trybie zaawansowanym \(Windows\)](#)
- [Skanowanie obu stron karty identyfikacyjnej za pomocą aplikacji ControlCenter4 w trybie zaawansowanym \(Windows\)](#)
- [Skanowanie do załącznika wiadomości e-mail za pomocą aplikacji ControlCenter4 w trybie zaawansowanym \(Windows\)](#)
- [Skanowanie do edytowalnego pliku tekstowego \(OCR\) za pomocą aplikacji ControlCenter4 w trybie zaawansowanym \(Windows\)](#)
- [Skanowanie do pliku programu Office za pomocą aplikacji ControlCenter4 w trybie zaawansowanym \(Windows\)](#)
- [Ustawienia skanowania dla aplikacji ControlCenter4 w trybie zaawansowanym \(Windows\)](#)
- [Zmiana trybu działania w aplikacji ControlCenter4 \(Windows\)](#)

## Konfigurowanie urządzenia Brother za pomocą programu ControlCenter4 (Windows)



Jeśli opcja Secure Function Lock (Blokada funkcji) jest ustawiona na wartość On (włączone), nie można korzystać z funkcji konfiguracji zdalnej.

1. Kliknij ikonę  (**ControlCenter4**) w obszarze powiadomień na pasku zadań, a następnie kliknij przycisk **Otwórz**.
2. Kliknij kartę **Ustawienia urządzenia**.
3. Kliknij przycisk **Zdalna konfiguracja**.
4. Skonfiguruj ustawienia stosownie do potrzeb.

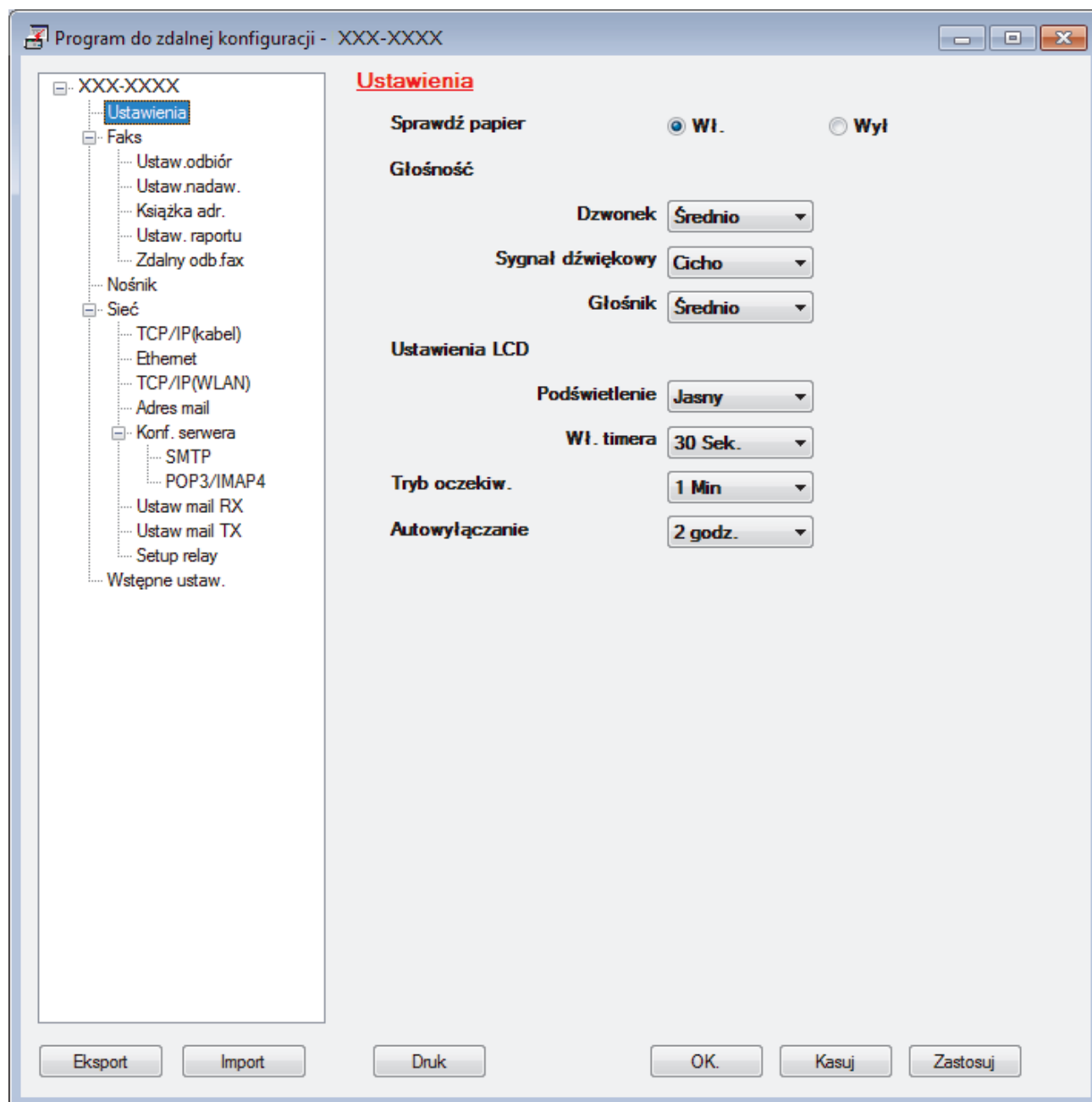

### Eksport

Kliknij, aby zapisać bieżące ustawienia konfiguracji do pliku.



---

Kliknij **Eksport**, aby zapisać książkę adresową lub wszystkie ustawienia urządzenia.

---

### **Import**

Kliknij, aby zaimportować plik i zapoznać się z jego ustawieniami.

### **Druk**

Kliknij, aby wydrukować wybrane elementy za pomocą urządzenia. Danych nie można wydrukować, dopóki nie zostaną wczytane do urządzenia. Kliknij przycisk **Zastosuj**, aby wczytać nowe dane do urządzenia, a następnie kliknij przycisk **Druk**.

### **OK.**

Kliknij, aby rozpocząć wczytywanie danych do urządzenia i wyjść z programu zdalnej konfiguracji. Jeśli pojawi się komunikat o błędzie, potwierdź poprawność danych i kliknij przycisk **OK**.

### **Kasuj**

Kliknij, aby wyjść z programu zdalnej konfiguracji bez wczytywania danych do urządzenia.

### **Zastosuj**

Kliknij, aby wczytać dane do urządzenia bez wychodzenia z programu zdalnej konfiguracji.

5. Kliknij przycisk **OK**.

- Jeśli komputer jest chroniony zaporą i nie może użyć funkcji Konfiguracji zdalnej, konieczne może być skonfigurowanie ustawień zapory, by umożliwić komunikację przez port numer 137 i 161.
- Jeśli używana jest zaporą systemu Windows i zainstalowano oprogramowanie Brother oraz sterowniki z instalacyjnej płyty Brother, niezbędne ustawienia zapory zostały już skonfigurowane.



### **Powiązane informacje**

- [ControlCenter4 \(Windows\)](#)
  - [Zdalna konfiguracja \(Windows\)](#)
-

## Tworzenie niestandardowej karty za pomocą aplikacji ControlCenter4 w trybie zaawansowanym (Windows)

Można utworzyć do trzech dostosowanych kart, z których każda może zawierać do pięciu dostosowanych przycisków z preferowanymi ustawieniami.

Wybierz opcję **Tryb zaawansowany** w ustawieniu trybu dla narzędzia ControlCenter4.

1. Kliknij ikonę  (**ControlCenter4**) w obszarze powiadomień na pasku zadań, a następnie kliknij przycisk **Otwórz**.
2. Kliknij przycisk **Konfiguracja**, a następnie wybierz opcję **Utwórz kartę użytkownika**.  
Zostanie utworzona niestandardowa karta.
3. Aby zmienić nazwę niestandardowej karty, kliknij ją prawym przyciskiem myszy, a następnie wybierz polecenie **Zmień nazwę karty użytkownika**.
4. Kliknij przycisk **Konfiguracja**, wybierz opcję **Utwórz przycisk użytkownika**, a następnie zaznacz przycisk, który chcesz utworzyć.  
Zostanie wyświetlone okno dialogowe ustawień.
5. Wprowadź nazwę przycisku, a następnie zmień ustawienia według preferencji. Kliknij przycisk **OK**.  
Dostępne opcje ustawień zależą od wybranego przycisku.

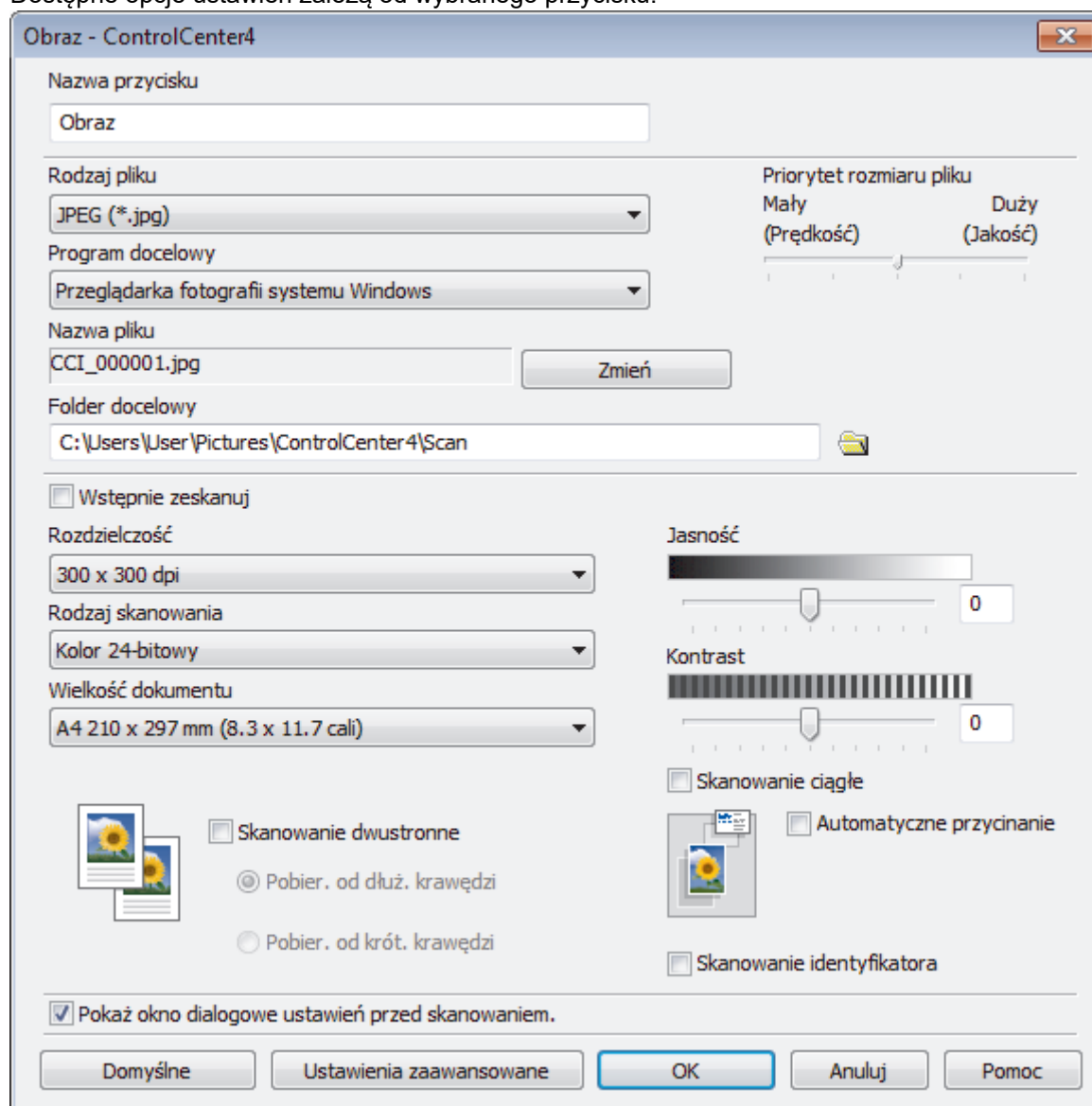



Istnieje możliwość zmiany lub usunięcia utworzonej karty, przycisku lub ustawień. Kliknij przycisk **Konfiguracja**, a następnie postępuj zgodnie ze wskazówkami w menu.

---



### **Powiązane informacje**

- [ControlCenter4 \(Windows\)](#)
-



## **Brother iPrint&Scan dla systemu Windows i komputerów Mac**

- [Omówienie programu Brother iPrint&Scan](#)
- [Skanowanie za pomocą programu Brother iPrint&Scan \(Mac\)](#)

## Omówienie programu Brother iPrint&Scan

Użyj programu Brother iPrint&Scan dla systemu Windows i komputerów Mac, aby drukować i skanować z komputera.

Następujące ekrany przedstawiają przykład programu Brother iPrint&Scan dla systemu Windows. Rzeczywisty ekran może różnić się w zależności od wersji aplikacji.

- System Windows  
Przejdź na stronę **Pobieranie** swojego modelu w witrynie Brother Solutions Center pod adresem [support.brother.com](http://support.brother.com), aby pobrać najnowszą aplikację.
- Dla komputerów Mac  
Pobierz i zainstaluj aplikację Brother iPrint&Scan z serwisu App Store.

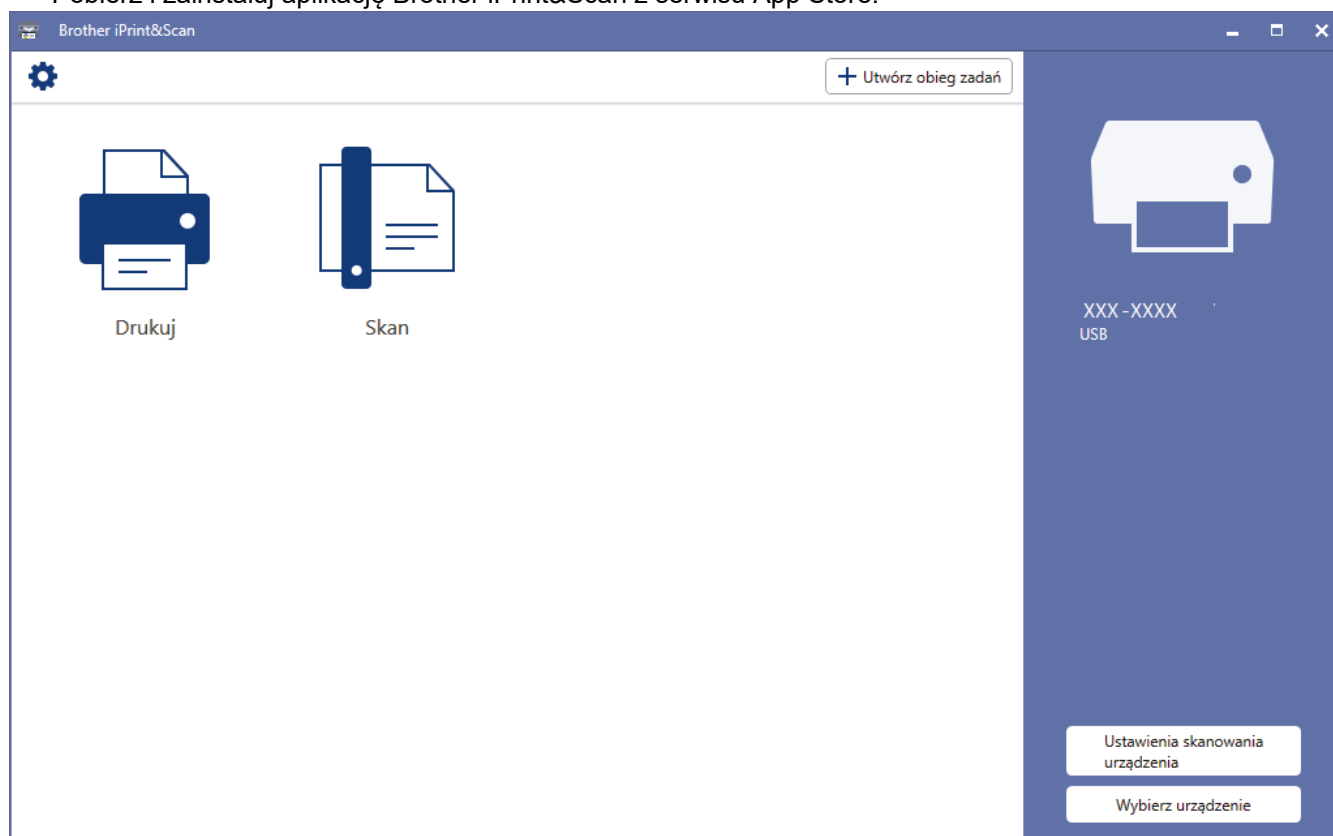

### Powiązane informacje

- Brother iPrint&Scan dla systemu Windows i komputerów Mac

#### Powiązane tematy:

- Brother iPrint&Scan dla urządzeń mobilnych

## Rozwiązywanie problemów

W przypadku problemów z urządzeniem najpierw zapoznaj się z poniższymi punktami, spróbuj zidentyfikować problem, a następnie postępuj zgodnie ze wskazówkami dotyczącymi rozwiązywania problemów.

Większość problemów można usunąć samodzielnie. W przypadku potrzeby dodatkowej pomocy wskazówki **Odpowiedzi na często zadawane pytania i rozwiązywanie problemów** można znaleźć w witrynie Brother Solutions Center.

Odwiedź naszą stronę internetową [support.brother.com](http://support.brother.com).

Kliknij **Odpowiedzi na często zadawane pytania i rozwiązywanie problemów** i wyszukaj nazwę modelu swojego urządzenia.

Najpierw sprawdź, czy:

- Przewód zasilający urządzenia jest podłączony prawidłowo i zasilanie urządzenia jest włączone.
- Wszystkie części zabezpieczające urządzenie zostały usunięte.
- Wkłady atramentowe zostały prawidłowo zainstalowane.
- Pokrywa skanera oraz pokrywa do usuwania zakleszczonego papieru są całkowicie zamknięte.
- Papier został odpowiednio włożony do tacy papieru.
- Przewody interfejsu są dokładnie podłączone do urządzenia i komputera lub połączenie bezprzewodowe jest skonfigurowane zarówno w urządzeniu, jak i w komputerze.
- (W przypadku modeli sieciowych) Punkt dostępowy (dla sieci bezprzewodowej), router lub koncentrator jest włączony i miga jego przycisk połączenia.
- Na wyświetlaczu LCD urządzenia są wyświetlane komunikaty.

Jeśli kontrole nie pozwoliły rozwiązać problemu, zidentyfikuj problem, a następnie ►► *Powiązane informacje*



### Powiązane informacje

- [Komunikaty dotyczące błędów i czynności konserwacyjnych](#)
- [Zacięcia dokumentów](#)
- [Zacięcie drukarki lub zacięcie papieru](#)
- [Problemy z urządzeniem](#)
- [Sprawdzanie informacji o urządzeniu](#)
- [Resetowanie urządzenia Brother](#)

#### Powiązane tematy:

- [Problemy związane z obsługą papieru i drukowaniem](#)
- [Problemy z telefonem i faksem](#)
- [Inne problemy](#)
- [Problemy z siecią](#)
- [Problemy związane z usługą Google Cloud Print](#)
- [Problemy związane z funkcją AirPrint](#)

## Komunikaty dotyczące błędów i czynności konserwacyjnych

W przypadku każdego zaawansowanego urządzenia biurowego mogą pojawiać się błędy, a materiały eksploatacyjne mogą wymagać wymiany. Jeśli dojdzie do takiej sytuacji, urządzenie samoczynnie zidentyfikuje błąd lub wymaganą czynność konserwacyjną i wyśle odpowiedni komunikat. Najczęściej występujące komunikaty o błędach i konserwacji zostały przedstawione w tabeli.

Możesz samodzielnie skorygować większość błędów i wykonać rutynowe prace konserwacyjne. Jeśli potrzebujesz więcej porad, przejdź do strony posiadanego modelu **Odpowiedzi na często zadawane pytania i rozwiązywanie problemów** w witrynie Brother Solutions Center pod adresem [support.brother.com](http://support.brother.com).





- Jeśli na ekranie dotykowym są wyświetlane komunikaty o błędach, a urządzenie Android™ obsługuje funkcję NFC, przyłóż urządzenie do symbolu NFC na panelu sterowania, aby przejść do witryny Brother Solutions Center i zapoznać się z najnowszą wersją odpowiedzi na najczęściej zadawane pytania (FAQ) dotyczące danego urządzenia. (Mogą obowiązywać prędkości transmisji wiadomości i danych określone przez dostawcę usług telefonicznych).

Upewnij się, że funkcje NFC w urządzeniu Brother i w urządzeniu Android™ są włączone.

- *Powiązane informacje* można znaleźć w dolnej części tej strony.

Komunikat o błędzie	Przyczyna	Działanie
Błąd Hub'a.	Koncentrator lub pamięć USB flash podłączana za pośrednictwem koncentratora zostały podłączone do bezpośredniego interfejsu USB.	Koncentratory oraz pamięci USB flash z wbudowanym koncentratorom nie są obsługiwane. Odłącz urządzenie od bezpośredniego interfejsu USB.
Błąd łącza	Niska jakość linii telefonicznej spowodowała błąd komunikacji.	Ponownie wyślij faks lub podłącz urządzenie do innej linii telefonicznej. Jeżeli problem nadal występuje, skontaktuj się z firmą telekomunikacyjną i poproś o sprawdzenie linii telefonicznej.
Błąd połączenia	Inne urządzenia próbują połączyć się z siecią Wi-Fi Direct w tym samym czasie.	Upewnij się, że inne urządzenia nie próbują nawiązać połączenia z siecią Wi-Fi Direct, a następnie spróbuj skonfigurować ustawienia Wi-Fi Direct ponownie.
Błąd połączenia	Urządzenie Brother i urządzenie mobilne nie mogą się komunikować podczas konfiguracji sieci Wi-Fi Direct.	<ul style="list-style-type: none"> <li>• Przesuń urządzenie przenośne bliżej urządzenia Brother.</li> <li>• Przesuń urządzenie Brother i urządzenie przenośne do obszaru niezawierającego przeszkód.</li> <li>• Jeśli używasz metody PIN z funkcją WPS, upewnij się, że wprowadzono poprawny kod PIN.</li> </ul>
Brak pamięci	Pamięć urządzenia jest pełna.	<p><b>Jeśli trwa operacja wysyłania faksu lub kopiowania:</b></p> <ul style="list-style-type: none"> <li>• Naciśnij przycisk  lub Wyjdź i zaczekaj, aż zakończą się inne wykonywane operacje, a następnie spróbuj ponownie.</li> <li>• Naciśnij przycisk Wydruk częściowy, aby skopiować zeskanowane dotychczas strony.</li> <li>• Usuń dane z pamięci. Aby zyskać dodatkową pamięć, można wyłączyć odbieranie faksów do pamięci.</li> </ul> <p>➤➤ <i>Powiązane informacje: Wyłączanie odbieranie do pamięci</i></p>

Komunikat o błędzie	Przyczyna	Działanie
		<ul style="list-style-type: none"> <li>Wydrukuj odebrane fakсы zapisane w pamięci.</li> <li>➤➤ <i>Powiązane informacje: Drukowanie faksu zapisanego w pamięci urządzenia</i></li> </ul>
Brak papieru	W urządzeniu brakuje papieru lub papier nie jest prawidłowo umieszczony na tacy papieru.	<p>Wykonaj jedną z następujących czynności:</p> <ul style="list-style-type: none"> <li>Uzupełnij papier na tacy i postępuj zgodnie z instrukcjami wyświetlanymi na ekranie LCD.</li> <li>Usuń i ponownie umieść papier na tacy, a następnie postępuj zgodnie z instrukcjami wyświetlanymi na ekranie LCD.</li> </ul> <p>➤➤ <i>Powiązane informacje: Wkładanie papieru</i></p>
	Papier nie został wsunięty w pozycji środkowej podajnika wielofunkcyjnego.	<p>Wyjmij papier, wsuń go ponownie w pozycji środkowej podajnika wielofunkcyjnego, a następnie postępuj zgodnie z instrukcjami wyświetlanymi na ekranie LCD.</p> <p>➤➤ <i>Powiązane informacje: Włóż papier do podajnika wielofunkcyjnego</i></p>
	Pokrywa usuwania zacięć nie jest prawidłowo zamknięta.	<p>Upewnij się, że pokrywa usuwania zacięć jest równo zamknięta po obu stronach.</p> <p>➤➤ <i>Powiązane informacje: Zacięcie drukarki lub zacięcie papieru</i></p>
	Na powierzchni rolek pobierania papieru nagromadził się pył papierowy.	<p>Wyczyść rolki pobierania papieru.</p> <p>➤➤ <i>Powiązane informacje: Czyszczenie rolek chwytających papier</i></p>
Brak pliku	Nośnik USB flash w napędzie nośnika nie zawiera pliku .JPG.	Włóż właściwy napęd USB flash do gniazda.
Brak urządzenia	Podczas konfigurowania sieci Wi-Fi Direct, urządzenie Brother nie mogło odnaleźć urządzenia mobilnego.	<ul style="list-style-type: none"> <li>Upewnij się, że urządzenie i urządzenie przenośne znajdują się w trybie Wi-Fi Direct.</li> <li>Przesuń urządzenie przenośne bliżej urządzenia Brother.</li> <li>Przesuń urządzenie Brother i urządzenie przenośne do obszaru niezawierającego przeszkód.</li> <li>Jeśli ręcznie skonfigurowano sieć Wi-Fi Direct, upewnij się, czy wprowadzono poprawne hasło.</li> <li>Jeśli urządzenie posiada stronę konfiguracji określającą sposób uzyskania adresu IP, upewnij się, że adres IP urządzenia mobilnego został skonfigurowany za pomocą DHCP.</li> </ul>
Częste zacięcia papieru	W urządzeniu znajduje się obcy przedmiot, taki jak spinacz lub skrawek oderwanego papieru.	<p>Usuń wszelkie obce przedmioty i kawałki papieru znajdujące się w maszynie.</p> <p>➤➤ <i>Powiązane informacje: Usuń skrawki papieru</i></p>
Częsty brak podawania papieru	Na powierzchni rolek pobierania papieru nagromadził się pył papierowy.	<p>Wyczyść rolki pobierania papieru.</p> <p>➤➤ <i>Powiązane informacje: Czyszczenie rolek chwytających papier</i></p>

Komunikat o błędzie	Przyczyna	Działanie
Czyszczeniemożli. XX Nie można zainicjować XX Druk niemożliwy XX	W urządzeniu wystąpił problem mechaniczny. <b>-LUB</b> W urządzeniu znajduje się obcy przedmiot, taki jak spinacz lub skrawek oderwanego papieru.	Otwórz pokrywę skanera i usuń obce przedmioty oraz kawałki papieru z wnętrza urządzenia. Jeśli komunikat o błędzie występuje nadal, odłącz na kilka minut zasilanie urządzenia, a następnie podłącz je ponownie. Możesz spróbować wykonać dodatkowe operacje usuwania zacięć papieru. <b>» Powiązane informacje: Usuń skrawki papieru</b> (Jeśli nie możesz drukować odebranych faksów, przekaż je do innego urządzenia do obsługi faksów lub do komputera.) <b>» Powiązane informacje: Przesyłanie faksów lub raportu dziennika faksów</b>
Dane pozostające w pamięci	Dane wydruku pozostały w pamięci urządzenia.	Naciśnij przycisk  . Urządzenie anuluje zadanie i usunie je z pamięci. Spróbuj drukować ponownie.
Dokument zakleszczony/za długi	Dokument nie został prawidłowo umieszczony lub podany albo dokument skanowany z podajnika ADF był zbyt długi.	Wymij zakleszczony dokument, a następnie naciśnij przycisk  . Umieść dokument prawidłowo w podajniku ADF. <b>» Powiązane informacje: Wkładanie dokumentów do automatycznego podajnika papieru (ADF)</b> <b>» Powiązane informacje: Zacięcia dokumentów</b>
Inicj. ekr. dot. nie powiodła się	Ekran dotykowy został naciśnięty, zanim zakończyło się inicjowanie po włączeniu zasilania.	Upewnij się, że nic nie dotyka ekranu dotykowego ani nie opiera się o niego, szczególnie podczas podłączania urządzenia.
	Brud mógł zgromadzić się pomiędzy dolną częścią ekranu dotykowego a jego ramką.	Włóż kawałek sztywnego papieru pomiędzy dolną część ekranu dotykowego a jego ramkę i przesuń ją w przód i w tył, aby wypchnąć brud.
Kończy się tusz	Niski poziom atramentu. Jeśli urządzenie wysyłające może skonwertować dokument kolorowy na czarno-biały, faks kolorowy zostanie wydrukowany jako czarno-biały.	Zamów nowy wkład atramentowy. Drukowanie można kontynuować aż do pojawienia się komunikatu <b>Wymień tusz</b> na ekranie dotykowym. <b>» Powiązane informacje: Wymiana wkładów atramentowych</b> • <b>Skanowanie wciąż jest możliwe, nawet przy małej ilości atramentu lub konieczności jego wymiany.</b>
Maks. liczba urządzeń jest już połączona używając funkcji Wi-Fi Direct.	Maksymalna liczba urządzeń przenośnych jest już połączona do sieci Wi-Fi Direct, urządzenie Brother jest właścicielem grupy (G/O).	Po zakończeniu bieżącego połączenia pomiędzy urządzeniem Brother a innym urządzeniem przenośnym należy spróbować skonfigurować ponownie ustawienia Wi-Fi Direct. Status połączenia można sprawdzić poprzez wydrukowanie raportu konfiguracji sieci. <b>» Powiązane informacje: Drukowanie Raportu konfiguracji sieci</b>
Nie można sprawdzić ilości tuszu	Jeśli nie korzystasz z oryginalnego wkładu atramentowego Brother, urządzenie może nie wykryć ilości atramentu.	Wymień wkład na oryginalny wkład atramentowy Brother. Jeśli komunikat o błędzie pojawia się nadal, skontaktuj się z

Komunikat o błędzie	Przyczyna	Działanie
		działem obsługi klienta firmy Brother lub z lokalnym przedstawicielem firmy Brother.
Nie można wykryć	Wkład atramentowy nie jest prawidłowo zainstalowany.	Wyjmij nowy wkład atramentowy, a następnie powoli i mocno zainstaluj go ponownie aż do zablokowania. ➤➤ <i>Powiązane informacje: Wymiana wkładów atramentowych</i>
	Jeśli nie korzystasz z oryginalnego wkładu atramentowego Brother, urządzenie może nie wykryć wkładu.	Wymień wkład na oryginalny wkład atramentowy Brother. Jeśli komunikat o błędzie pojawia się nadal, skontaktuj się z działem obsługi klienta firmy Brother lub z lokalnym przedstawicielem firmy Brother.
	Założono wkład atramentowy do nieprawidłowego modelu urządzenia Brother.	Sprawdź numery modeli wkładów atramentowych i zainstaluj prawidłowe wkłady.
Nie odp./zajęte	Wybrany numer nie odpowiada lub jest zajęty.	Sprawdź numer i spróbuj ponownie.
Nie wykryto podajnik 1 papieru Nie wykryto podajnik 2 papieru Nie wykryto podajnik 3 papieru	Taca papieru nie jest całkowicie wsunięta.	Powoli wsuń całą tacę papieru do urządzenia.
	Papier lub obcy przedmiot uniemożliwia prawidłowe wsunięcie tacy papieru.	Wyciągnij tacę papieru z urządzenia, a następnie usuń zacięty papier lub obcy przedmiot. Jeśli nie można znaleźć lub usunąć zaciętego papieru ➤➤ <i>Powiązane informacje: Zacięcie drukarki lub zacięcie papieru</i>
Nieobsł.urządz. Odłącz urządzenie od złącza przedniego, wyłącz i włącz ponownie	Do bezpośredniego interfejsu USB podłączono uszkodzone urządzenie.	Odłącz urządzenie od bezpośredniego interfejsu USB, a następnie naciśnij przycisk  , aby wyłączyć i ponownie włączyć urządzenie.
Nieobsł.urządz. Odłącz urządzenie USB.	Do bezpośredniego interfejsu USB podłączono nieobsługiwane urządzenie USB lub pamięć USB flash.	Odłącz urządzenie od bezpośredniego interfejsu USB. Wyłącz, a następnie ponownie włącz urządzenie.
Niepraw. kolor tuszu	Wkład atramentowy został zainstalowany w nieprawidłowej pozycji.	Sprawdź, które wkłady atramentowe znajdują się w pozycji innego koloru, a następnie przelóż je w prawidłowe pozycje.
Nieprawidłowy pojemnik z tuszem	Numer modelu wkładu atramentowego nie jest zgodny z urządzeniem.	Sprawdź, czy numer modelu wkładu atramentowego będzie odpowiedni do danego urządzenia.
Nieprawidłowy rozmiar dokumentu	Opcja rozmiaru dokumentu nie jest zgodna z dokumentem faksu użytkownika.	Wybierz prawidłową opcję rozmiaru dokumentu i ponownie naciśnij przycisk Uruchom faks.
Niezg. rozm.papieru	Ustawienie rozmiaru papieru nie odpowiada rozmiarowi papieru na tacy. <b>-LUB</b> Orientacja papieru nie jest prawidłowa dla danego rozmiaru papieru. <b>-LUB</b> Być może prowadnice papieru na tacy nie zostały ustawione zgodnie ze wskaźnikami używanego rozmiaru papieru.	1. Sprawdź, czy rozmiar papieru wybrany na wyświetlaczu urządzenia odpowiada rozmiarowi papieru na tacy. ➤➤ <i>Powiązane informacje: Zmiana rozmiaru papieru i typu papieru</i> 2. Upewnij się, że papier został załadowany w odpowiedniej orientacji przez ustawienie prowadnic papieru zgodnie ze wskaźnikami dla używanego rozmiaru papieru. ➤➤ <i>Powiązane informacje: Wkładanie papieru</i>

Komunikat o błędzie	Przyczyna	Działanie
		<p>3. Po sprawdzeniu rozmiaru papieru i orientacji papieru postępuj zgodnie z instrukcjami wyświetlanymi na ekranie LCD.</p> <p>W przypadku drukowania z komputera upewnij się, że rozmiar papieru wybrany w sterowniku drukarki odpowiada rozmiarowi papieru na tacy.</p> <p>➤➤ <i>Powiązane informacje: Ustawienia wydruku (Windows) lub Opcje wydruku (Mac)</i></p>
Niska temperatur.	Temperatura w pomieszczeniu jest za niska.	Po nagraniu pomieszczenia poczekaj, aż urządzenie nagrzej się do temperatury panującej w pomieszczeniu. Spróbuj ponownie po nagraniu urządzenia.
Nośnik jest pełny.	Używana pamięć USB Flash już zawiera 999 plików.	Urządzenie może zapisywać w pamięci USB flash tylko wtedy, gdy zawiera ona mniej niż 999 plików. Usuń zbędne pliki i ponów próbę.
	W pamięci USB Flash nie ma wystarczającej ilości wolnego miejsca, aby zeskanować dokument.	Usuń pliki z pamięci USB flash, aby zwolnić miejsce. Następnie ponów próbę wykonania operacji.
Otwarta pokrywa	Pokrywa skanera nie jest zablokowana w pozycji zamkniętej.	<p>Podnieś pokrywę skanera i ponownie ją zamknij.</p> <p>Upewnij się, że przewód linii telefonicznej i przewód interfejsu (jeśli jest używany) zostały prawidłowo poprowadzone w kanale kablowym i wyprowadzone z tyłu urządzenia.</p>
	Pokrywa wkładu atramentowego nie jest zablokowana w pozycji zamkniętej.	Odpowiednio mocno domknij pokrywę wkładów atramentowych aż do zablokowania w odpowiednim miejscu.
Pamięć faksu pełna	Pamięć faksu jest pełna.	<p>Wykonaj jedną z następujących czynności:</p> <ul style="list-style-type: none"> <li>• Usuń dane z pamięci. Aby zyskać dodatkową pamięć, można wyłączyć odbieranie faksów do pamięci. <ul style="list-style-type: none"> <li>➤➤ <i>Powiązane informacje: Wyłączanie odbieranie do pamięci</i></li> </ul> </li> <li>• Wydrukuj fakсы zapisane w pamięci. <ul style="list-style-type: none"> <li>➤➤ <i>Powiązane informacje: Drukowanie faksu zapisanego w pamięci urządzenia</i></li> </ul> </li> </ul>
Pochł. tuszu prawie pełny	Pochłaniacz atramentu jest prawie pełny.	Wkrótce konieczna będzie wymiana pochłaniacza atramentu. Skontaktuj się z Działem obsługi klienta lub lokalnym przedstawicielem firmy Brother.
Pochłaniacz tuszu pełny	Pochłaniacz atramentu jest pełny. Podzespoły te wymagają okresowej konserwacji, co w perspektywie może wiązać się z ich wymianą w celu zapewnienia optymalnej wydajności urządzenia firmy Brother. Wobec powyższego wymiana tych podzespołów nie jest objęta gwarancją na produkt. Zarówno konieczność wymiany tych elementów, jak i okres przed jej	<p>Konieczna jest wymiana pochłaniacza atramentu. W celu przeprowadzenia czynności serwisowych należy skontaktować się z działem obsługi klienta lub autoryzowanym centrum serwisowym firmy Brother.</p> <p>Powody czyszczenia są następujące:</p> <ol style="list-style-type: none"> <li>1. Urządzenie automatycznie czyści się po odłączeniu przewodu zasilającego i jego ponownym podłączeniu.</li> </ol>



Komunikat o błędzie	Przyczyna	Działanie
	<p>zaistnieniem, zależą od liczby oczyszczeń i płukań wymaganych w celu wyczyszczenia systemu atramentowego. Pojemniki te zbierają pewną ilość atramentu podczas różnych operacji związanych z oczyszczaniem i płukaniem. Liczba operacji czyszczenia i płukania wykonywanych przez urządzenie zależy od sytuacji. Na przykład częste włączanie i wyłączenie urządzenia powoduje uruchamianie szeregu cykli czyszczenia, ponieważ urządzenie dokonuje automatycznego czyszczenia po włączeniu. Używanie atramentu innego niż firmy Brother może być przyczyną wzrostu liczby cykli czyszczenia, ponieważ atrament taki może pogarszać jakość drukowania, co jest korygowane przez proces czyszczenia. Wzrost liczby cykli czyszczenia skutkuje szybszym wypełnianiem się pojemników.</p> <p><b>Wszelkie naprawy wynikające z użytkowania materiałów eksploatacyjnych innych niż firmy Brother mogą nie być objęte gwarancją.</b></p>	<ol style="list-style-type: none"> <li>2. Po usunięciu zacięcia papieru urządzenie dokonuje automatycznego czyszczenia przed wydrukowaniem następczej odebranej strony.</li> <li>3. Urządzenie dokonuje automatycznego czyszczenia po ponad 30 dniach bezczynności (użytkowanie sporadyczne).</li> <li>4. Urządzenie dokonuje automatycznego czyszczenia po 12-krotnej wymianie wkładów atramentowych tego samego koloru.</li> </ol>
<p>Podajnik 1: mało papieru Podajnik 2: mało papieru Podajnik 3: mało papieru</p>	<p>Taca papieru jest prawie pusta.</p>	<p>Uzupełnij papier na tacy papieru wskazanej na ekranie LCD.</p>
<p>Rozłączone</p>	<p>Inna osoba lub urządzenie faksowe innej osoby zatrzymało połączenie.</p>	<p>Spróbuj wysłać lub odebrać ponownie.</p> <p>Jeśli zatrzymywanie połączeń się powtarza, a korzystasz z systemu telefonii internetowej VoIP (Voice over IP), spróbuj zmienić zgodność na podstawową (dla VoIP).</p> <p>➤➤ <i>Powiązane informacje: Zakłócenia linii telefonicznej/VoIP</i></p>
<p>Skan. niemożliwe XX</p>	<p>W urządzeniu wystąpił problem mechaniczny.</p>	<p>Odłącz urządzenie od zasilania na kilka minut, a następnie podłącz je ponownie.</p> <p>(Jeśli nie możesz drukować odebranych faksów, przekaż je do innego urządzenia do obsługi faksów lub do komputera.)</p> <p>➤➤ <i>Powiązane informacje: Przesyłanie faksów lub raportu dziennika faksów</i></p>
<p>Tylko wydruk czarno-biały</p>	<p>Co najmniej jeden kolorowy wkład atramentowy wyczerpał się.</p> <p>Urządzenia można używać w trybie monochromatycznym przez około cztery tygodnie, w zależności od liczby drukowanych stron.</p> <p>Jeśli na ekranie dotykowym zostanie wyświetlony ten komunikat, wszystkie funkcje będą działać w następujący sposób:</p> <ul style="list-style-type: none"> <li>• Drukowanie</li> </ul>	<p>Wymień wkłady atramentowe.</p> <p>➤➤ <i>Powiązane informacje: Wymiana wkładów atramentowych</i></p> <p>Wprowadź kolumna Przyczyna zawiera możliwości użycia urządzenia po wyświetleniu tego błędu, jednakże może nie być możliwe użycie urządzenia do czasu wymiany wkładów atramentowych w następujących warunkach:</p> <ul style="list-style-type: none"> <li>• Po odłączeniu urządzenia lub usunięciu wkładu atramentowego.</li> </ul>

Komunikat o błędzie	Przyczyna	Działanie
	<p>Jeśli ustawiono typ nośnika <b>Standardowy</b> na karcie <b>Ustawienia Podstawowe</b> i wybrano opcję <b>Odcienie szarości</b> na karcie <b>Ustawienia Zaawansowane</b> sterownika drukarki, można korzystać z urządzenia jako drukarki monochromatycznej.</p> <ul style="list-style-type: none"> <li>• <b>Kopiowanie</b> Jeśli dla typu papieru ustawiono wartość <i>Papier zwykły</i>, można tworzyć kopie czarno-białe.</li> <li>• <b>Faksowanie</b> Jeśli jako typ papieru została wybrana opcja <i>Papier zwykły</i>, urządzenie będzie odbierać i drukować fakсы w trybie monochromatycznym.</li> </ul>	<ul style="list-style-type: none"> <li>• W przypadku wybrania opcji <b>Wolnoschnący</b> w urządzeniu lub w sterowniku drukarki.</li> </ul>
<p>Ustawienia podajnika 1 Ustawienia podajnika 2 Ustawienia podajnika 3 Ustawienia podajnika MP</p>	<p>Ten komunikat jest wyświetlany, gdy włączone jest ustawienie potwierdzania typu i rozmiaru papieru.</p>	<p>Aby nie wyświetlać tego komunikatu potwierdzającego, wyłącz ustawienie.</p> <p>➤➤ <i>Powiązane informacje: Zmiana ustawienia sprawdzania rozmiaru papieru</i></p>
<p>Wymień tusz</p>	<p>Co najmniej jeden wkład atramentowy wyczerpał się. Urządzenie wstrzyma wszystkie operacje drukowania. Jeśli pamięć jest dostępna, fakсы czarno-białe będą zapisywane w pamięci. Jeśli urządzenie wysyłające może skonwertować dokument kolorowy na czarno-biały, faks kolorowy zostanie zapisany w pamięci jako czarno-biały.</p>	<p>Wymień wkłady atramentowe.</p> <p>➤➤ <i>Powiązane informacje: Wymiana wkładów atramentowych</i></p> <ul style="list-style-type: none"> <li>• <b>Skanowanie wciąż jest możliwe, nawet przy małej ilości atramentu lub konieczności jego wymiany.</b></li> </ul>
<p>Wysoka temperat.</p>	<p>Temperatura w pomieszczeniu jest zbyt wysoka.</p>	<p>Po ochłodzeniu pomieszczenia poczekaj, aż urządzenie ostygnie do temperatury pomieszczenia. Spróbuj ponownie, gdy urządzenie ostygnie.</p>
<p>Zacięcie z przodu/tyłu Zacięcie z przodu Zacięcie z tyłu Zacięcie podajnika MP Zacięcie podajnika przedniego/MP Zacięcie podajnika 2 Zacięcie podajnika 3 Ponowne zacięcie z XX</p>	<p>Papier zaciął się wewnątrz urządzenia.</p> <p>Prowadnice papieru nie są ustawione na prawidłowy rozmiar papieru.</p> <p>Podpora papieru urządzenia nie jest prawidłowo ustawiona.</p> <p>Na powierzchni rolek pobierania papieru nagromadził się pył papierowy.</p>	<p>Wymij zacięty papier.</p> <p>➤➤ <i>Powiązane informacje: Zacięcie drukarki lub zacięcie papieru</i></p> <p>Jeśli zacięcie papieru powtórzy się, należy spróbować wykonać kolejną procedurę usuwania zacięcia.</p> <p>➤➤ <i>Powiązane informacje: Usuń skrawki papieru</i></p> <p>Upewnij się, że prowadnice papieru są ustawione zgodnie z rozmiarem papieru.</p> <p>Upewnij się, czy podpora papieru jest całkowicie wsunięta do urządzenia.</p> <p>➤➤ <i>Powiązane informacje: Papier zaciął się w przedniej części urządzenia</i></p> <p>Wyczyść rolki pobierania papieru.</p> <p>➤➤ <i>Powiązane informacje: Czyszczenie rolek chwytających papier</i></p>

Komunikat o błędzie	Przyczyna	Działanie
Zainstaluj tusz	Wkład atramentowy nie jest prawidłowo zainstalowany.	Wymij wkład atramentowy, a następnie powoli i mocno włóż go z powrotem aż do zablokowania. <b>»» Powiązane informacje: Wymiana wkładów atramentowych</b>
Złe ustawienie tacy	Ustawienia rozmiaru papieru i używanej tacy nie odpowiadają rozmiarowi papieru znajdującego na używanej tacy.	Postępuj zgodnie z instrukcjami na ekranie dotykowym, a następnie spróbuj drukować ponownie. Skonfiguruj ustawienie rozmiaru papieru dla tacy zgodnie z instrukcjami wyświetlanymi na ekranie LCD.



## Powiązane informacje

- Rozwiązywanie problemów
  - Przesyłanie faksów lub raportu dziennika faksów
  - Komunikaty o błędach podczas korzystania z funkcji Brother Web Connect

### Powiązane tematy:

- Przegląd ekranu dotykowego LCD
- Drukowanie Raportu konfiguracji sieci
- Wymiana wkładów atramentowych
- Zmiana ustawienia sprawdzania rozmiaru papieru
- Zakłócenia linii telefonicznej/VoIP
- Wkładanie dokumentów do automatycznego podajnika papieru (ADF)
- Zacięcia dokumentów
- Wkładanie papieru
- Zacięcie drukarki lub zacięcie papieru
- Papier zaciął się w przedniej części urządzenia
- Usuń skrawki papieru
- Czyszczenie rolek chwytających papier
- Wyłączanie odbieranie do pamięci
- Drukowanie faksu zapisanego w pamięci urządzenia
- Zmiana rozmiaru papieru i typu papieru
- Ustawienia wydruku (Windows)
- Opcje wydruku (Mac)
- Włóż papier do podajnika wielofunkcyjnego
- Problemy związane z obsługą papieru i drukowaniem

## Przesyłanie faksów lub raportu dziennika faksów

Jeśli ekran LCD wyświetla:

- [Czyszcz.niemozł. XX]
- [Nie można zainicjować XX]
- [Druk niemożliwy XX]
- [Skan. niemożliwe XX]

Zalecamy przesłanie faksów do innego urządzenia faksowego lub do komputera.

➤➤ *Powiązane informacje: Przesyłanie faksów do innego urządzenia faksowego*

➤➤ *Powiązane informacje: Przesyłanie faksów do komputera*

Możesz również przesłać raport dziennika faksów, aby sprawdzić, czy istnieją fakсы wymagające przesłania.

➤➤ *Powiązane informacje: Przesyłanie raportu dziennika faksów do innego urządzenia faksowego*



### Powiązane informacje



- [Komunikaty dotyczące błędów i czynności konserwacyjnych](#)
  - [Przesyłanie faksów do innego urządzenia faksowego](#)
  - [Przesyłanie faksów do komputera](#)
  - [Przesyłanie raportu dziennika faksów do innego urządzenia faksowego](#)

### Powiązane tematy:

- [Użyj funkcji odbierania faksów na komputerze, aby przenieść odebrane fakсы do komputera \(tylko Windows\)](#)
- [Resetowanie ustawień sieciowych do fabrycznych ustawień domyślnych](#)
- [Resetowanie urządzenia Brother](#)
- [Przegląd funkcji resetowania](#)
- [Papier zaciął się w przedniej części urządzenia](#)
- [Papier zaciął się w tylnej części urządzenia](#)

## Przesyłanie faksów do innego urządzenia faksowego

Jeżeli identyfikator stacji nie został skonfigurowany, nie można przejść do trybu przesłania faksów.

1. Naciśnij przycisk , aby tymczasowo anulować błąd.
2. Naciśnij przycisk  [Ustawienia] > [Ustawienia] > [Serwis] > [Przekaz danych] > [Przekaz faksu].
3. Wykonaj jedną z następujących czynności:
  - Jeśli na ekranie dotykowym jest wyświetlany komunikat [Brak danych], w pamięci urządzenia nie ma żadnych faksów.  
Naciśnij przycisk [Zamknij], a następnie naciśnij przycisk .
  - Wprowadź numer faksu, na który mają być przesyłane fakсы.
4. Naciśnij przycisk [Uruchom faks].



### Powiązane informacje

- [Przesyłanie faksów lub raportu dziennika faksów](#)

#### Powiązane tematy:

- [Ustawianie identyfikatora stacji](#)

## Przesyłanie faksów do komputera

Możesz przesłać fakсы z pamięci urządzenia do komputera.

1. Naciśnij przycisk , aby tymczasowo anulować błąd.
2. Upewnij się, że w komputerze zostało zainstalowane oprogramowanie i sterowniki Brother, a następnie włącz funkcję **odbierania PC-FAX** w komputerze. Wykonaj jedną z następujących czynności:

- Windows 7

W menu  (**Start**) wybierz opcję **Wszystkie programy > Brother > Brother Utilities**.

Kliknij listę rozwijaną i wybierz nazwę posiadanego modelu (jeśli nie została jeszcze zaznaczona). Kliknij przycisk **PC-FAX** na lewym pasku nawigacji, a następnie kliknij opcję **Otrzymaj**.

- Windows 8 oraz Windows 10

Kliknij  (**Brother Utilities**), a następnie kliknij listę rozwijaną i wybierz z niej nazwę posiadanego modelu (jeśli nie jest jeszcze zaznaczona). Kliknij przycisk **PC-FAX** na lewym pasku nawigacji, a następnie kliknij opcję **Otrzymaj**.

3. Zapoznaj się z instrukcjami w komputerze i potwierdź je.

Fakсы w pamięci urządzenia zostaną automatycznie wysłane do komputera.



### Jeśli fakсы w pamięci urządzenia nie są wysyłane do komputera:

Upewnij się, że w urządzeniu ustawiono [Odbiór PC Fax].

Jeśli podczas ustawiania funkcji odbierania PC-FAX w pamięci urządzenia znajdują się fakсы, na ekranie dotykowym zostanie wyświetlone pytanie, czy mają być przesłane do komputera. Jeśli funkcja Podgląd faksu jest wyłączona, zostanie wyświetlone pytanie, czy mają być drukowane kopie zapasowe.

Naciśnij [Tak], aby przesłać wszystkie fakсы w pamięci do komputera.



### Powiązane informacje



- [Przesyłanie faksów lub raportu dziennika faksów](#)

#### Powiązane tematy:

- [Użyj funkcji odbierania faksów na komputerze, aby przenieść odebrane fakсы do komputera \(tylko Windows\)](#)

## Przesyłanie raportu dziennika faksów do innego urządzenia faksowego

Jeżeli identyfikator stacji nie został skonfigurowany, nie można wejść w tryb przesyłania faksów.

1. Naciśnij przycisk , aby tymczasowo anulować błąd.
2. Naciśnij przycisk  [Ustawienia] > [Ustawienia] > [Serwis] > [Przekaz danych] > [Transfer raportu].
3. Wprowadź numer faksu, na który ma być przesłany raport dziennika faksów.
4. Naciśnij przycisk [Uruchom faks].



### Powiązane informacje

- [Przesyłanie faksów lub raportu dziennika faksów](#)

#### Powiązane tematy:

- [Ustawianie identyfikatora stacji](#)

## Komunikaty o błędach podczas korzystania z funkcji Brother Web Connect

Urządzenie Brother wyświetli komunikat o błędzie, jeśli wystąpi błąd. Najczęściej występujące komunikaty o błędach przedstawiono w poniższej tabeli.

Większość błędów można naprawić samodzielnie. Jeśli potrzebujesz więcej porad, przejdź do strony posiadanego modelu **Odpowiedzi na często zadawane pytania i rozwiązywanie problemów** w witrynie Brother Solutions Center pod adresem [support.brother.com](http://support.brother.com).

### Błąd połączenia

Komunikaty o błędach	Przyczyna	Działanie
Błąd połączenia 02 Brak połączenia z siecią. Sprawdź, czy urządzenie jest połączone z siecią.	Urządzenie nie jest podłączone do sieci.	<ul style="list-style-type: none"><li>Sprawdź, czy połączenie sieciowe jest prawidłowe.</li><li>Jeśli opcja Sieć Web lub Aplikacje została naciśnięta niedługo po uruchomieniu urządzenia, połączenie sieciowe mogło nie zostać jeszcze nawiązane. Zaczekaj i spróbuj ponownie.</li></ul>
Błąd połączenia 03 Połączenie z serwerem nie powiodło się. Sprawdź ustawienia sieci.	<ul style="list-style-type: none"><li>Ustawienia sieci i serwera są nieprawidłowe.</li><li>Wystąpił problem dotyczący sieci lub serwera.</li></ul>	<ul style="list-style-type: none"><li>Upewnij się, że ustawienia sieciowe są prawidłowe, ewentualnie zaczekaj i spróbuj ponownie później.</li><li>Jeśli opcja Sieć Web lub Aplikacje została naciśnięta niedługo po uruchomieniu urządzenia, połączenie sieciowe mogło nie zostać jeszcze nawiązane. Zaczekaj i spróbuj ponownie.</li></ul>
Błąd połączenia 07 Połączenie z serwerem nie powiodło się. Ustaw prawidłową datę i czas.	Ustawienia daty i godziny są nieprawidłowe.	Ustaw prawidłową datę i godzinę. Należy pamiętać, że w przypadku odłączenia przewodu zasilającego urządzenia ustawienia daty i godziny mogą zostać zresetowane do wartości fabrycznych.



## Błąd uwierzytelniania

Komunikaty o błędach	Przyczyna	Działanie
Błąd uwierzytelniania 01 Nieprawidłowy kod PIN. Wprowadź kod PIN poprawnie.	Wprowadzony kod PIN dostępu do konta jest nieprawidłowy. Kod PIN to czterocyfrowy numer, który został podany przy rejestracji konta w urządzeniu.	Wprowadź prawidłowy kod PIN.
Błąd uwierzytelniania 02 Nieprawidłowe/stare ID lub tymczas. ID jest już używ. Wprowadź ID poprawnie lub ponownie uzyskaj ID tymczas., które jest ważne przez 24 godz. od wydania.	Wprowadzony identyfikator tymczasowy jest nieprawidłowy.  Wprowadzony identyfikator tymczasowy stracił ważność. Identyfikator tymczasowy jest ważny przez 24 godziny.	Wprowadź prawidłowy identyfikator tymczasowy.  Zarejestruj się ponownie w celu uzyskania dostępu do funkcji Brother Web Connect i otrzymania nowego identyfikatora tymczasowego, a następnie użyj nowego identyfikatora do rejestracji konta w urządzeniu.
Błąd uwierzytelniania 03 Nazwa wyświetlana jest już zarejestrowana. Wprowadź inną nazwę.	Nazwa wprowadzona jako nazwa wyświetlana została już zarejestrowana dla innego użytkownika usługi.	Wprowadź inną nazwę wyświetlaną.

## Błąd serwera

Komunikaty o błędach	Przyczyna	Działanie
Błąd serwera 01 Uwierzytelnianie nie powiodło się. Wykonaj następujące czynności: 1. Przejdź do witryny <a href="http://bwc.brother.com">http://bwc.brother.com</a> , aby uzyskać nowy tymczasowy identyfikator. 2. Naciśnij przycisk OK, a następnie wprowadź nowy tymczasowy identyfikator na kolejnym ekranie.	Zapisane w urządzeniu informacje uwierzytelniające (wymagane do uzyskania dostępu) są nieprawidłowe lub utraciły ważność.	Zarejestruj się ponownie w celu uzyskania dostępu do funkcji Brother Web Connect i otrzymania nowego identyfikatora tymczasowego, a następnie użyj nowego identyfikatora do rejestracji konta w urządzeniu.
Błąd serwera 03 Przesyłanie nieudane. Plik nie jest obsługiwany lub dane są uszkodzone. Sprawdź zawartość pliku.	Wystąpił jeden z następujących problemów z przesyłanym plikiem: <ul style="list-style-type: none"> <li>Liczba pikseli, rozmiar pliku itp. przekraczają limit usługi.</li> <li>Typ pliku jest nieobsługiwany.</li> <li>Plik jest uszkodzony.</li> </ul>	Nie można użyć pliku: <ul style="list-style-type: none"> <li>Sprawdź obowiązujące w danej usłudze ograniczenia dotyczące rozmiaru i formatu.</li> <li>Zapisz plik w innym formacie.</li> <li>W miarę możliwości uzyskaj nową nieszkodzoną wersję pliku.</li> </ul>
Błąd serwera 13 Usługa tymczasowo niedostępna. Spróbuj ponownie później.	Wystąpił problem z usługą i obecnie nie można z niej skorzystać.	Zaczekaj i spróbuj ponownie. Jeśli komunikat pojawi się ponownie, spróbuj uzyskać dostęp do usługi z komputera, aby upewnić się, że usługa jest niedostępna.

## Błąd skrótu

Komunikaty o błędach	Przyczyna	Działanie
Błąd skrótu 02 Konto jest nieprawidłowe. Usuń ten skrót, a następnie ponownie zarejestruj konto i skrót.	Nie można użyć skrótu, ponieważ po zarejestrowaniu skrótu konto zostało usunięte.	Usuń skrót, a następnie ponownie zarejestruj konto i skrót.



## Powiązane informacje

- Komunikaty dotyczące błędów i czynności konserwacyjnych

## Zacięcia dokumentów

- Dokument zaciął się na górze zespołu podajnika ADF
- Dokument zaciął się na dole zespołu podajnika ADF
- Dokument zacięty wewnątrz podajnika ADF
- Usuń skrawki papieru, które zacięły się w podajniku ADF
- Komunikaty dotyczące błędów i czynności konserwacyjnych

## Dokument zaciął się na górze zespołu podajnika ADF

1. Wyjmij z podajnika ADF papier, który nie jest zacięty.
2. Otwórz pokrywę podajnika ADF.
3. Usuń zacięty dokument, wyciągając go do góry.

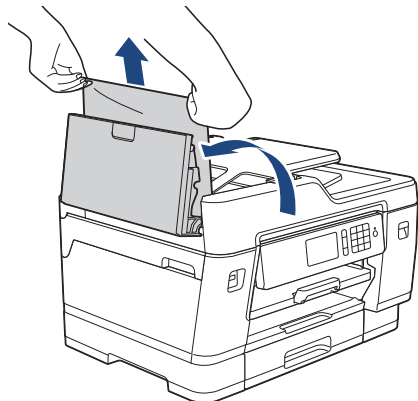

4. Zamknij pokrywę podajnika ADF.
5. Naciśnij .

### WAŻNE

Aby uniknąć zacięć papieru w przyszłości, zamykaj prawidłowo pokrywę podajnika ADF, naciskając ją na środku.





### Powiązane informacje

- [Zacięcia dokumentów](#)

## Dokument zaciął się na dole zespołu podajnika ADF

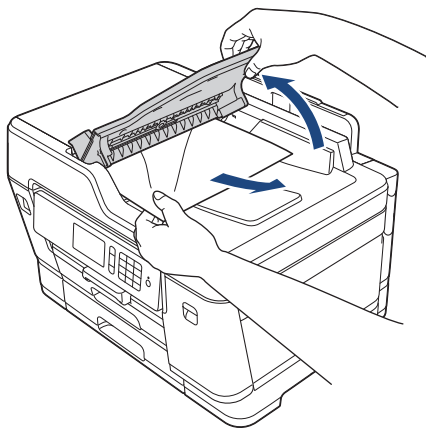
1. Wyjmij z podajnika ADF papier, który nie jest zacięty.
2. Podnieś podpórę dokumentów podajnika ADF, a następnie usuń zacięty papier.



3. Naciśnij .

### Powiązane informacje

- [Zacięcia dokumentów](#)

## Dokument zacięty wewnątrz podajnika ADF

1. Wyjmij z podajnika ADF papier, który nie jest zacięty.
2. Podnieś pokrywę dokumentu.
3. Wyciągnij zacięty dokument w prawo.

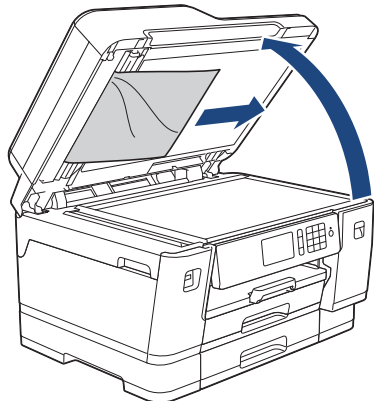

4. Zamknij pokrywę dokumentu.
5. Naciśnij .



### Powiązane informacje

- [Zacięcia dokumentów](#)

## Usuń skrawki papieru, które zacięły się w podajniku ADF

1. Podnieś pokrywę dokumentu.
2. Umieść w podajniku ADF arkusz sztywnego papieru, na przykład kartonu, aby wypchnąć małe skrawki papieru.

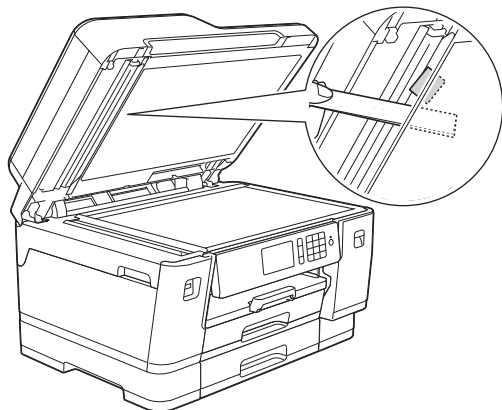

3. Zamknij pokrywę dokumentu.
4. Naciśnij .



### Powiązane informacje

- [Zacięcia dokumentów](#)

## Zacięcie drukarki lub zacięcie papieru

Zlokalizuj i wyjmij zacięty papier.

- [Papier zaciął się w przedniej części urządzenia](#)
- [Papier zaciął się w tylnej części urządzenia](#)
- [Usuń skrawki papieru](#)
- [Komunikaty dotyczące błędów i czynności konserwacyjnych](#)
- [Problemy związane z obsługą papieru i drukowaniem](#)



## Papier zaciął się w przedniej części urządzenia

Jeśli na ekranie LCD są wyświetlane poniższe komunikaty o zacięciu papieru, wykonaj następujące czynności:

- [Zacięcie z przodu/tyłu], [Ponowne zacięcie z przodu/tyłu]
- [Zacięcie z przodu], [Ponowne zacięcie z przodu]
- [Zacięcie podajnika przedniego/MP], [Ponowne zacięcie podajnika przedniego/MP]

1. Odłącz urządzenie od gniazda elektrycznego.
2. Jeśli papier jest umieszczony w podajniku wielofunkcyjnym, wyjmij papier.
3. Całkowicie wyciągnij tacę #1 (1) z urządzenia w kierunku wskazanym strzałką.

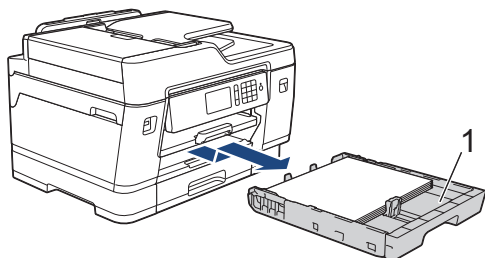

Jeśli na ekranie LCD powtarzają się komunikaty o zacięciu papieru, takie jak [Ponowne zacięcie z przodu/tyłu], podnieś podporę papieru (1), a następnie wyciągnij ją pod kątem całkowicie z urządzenia w kierunku wskazanym strzałką.

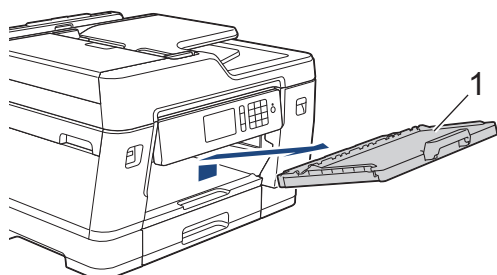

Po zakończeniu przejdź do następnego kroku.

4. Powoli wyciągnij zacięty papier (1).

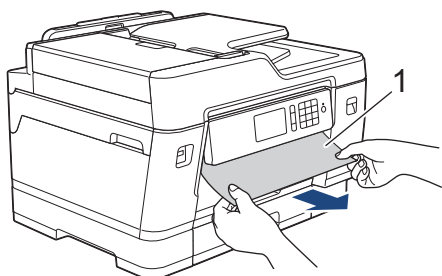



Jeśli na ekranie LCD powtarzają się komunikaty o zacięciu papieru, takie jak [Ponowne zacięcie z przodu/tyłu], wykonaj następujące czynności:

- a. Podnieś pokrywę usuwania zacięć i wyjmij zacięty papier.

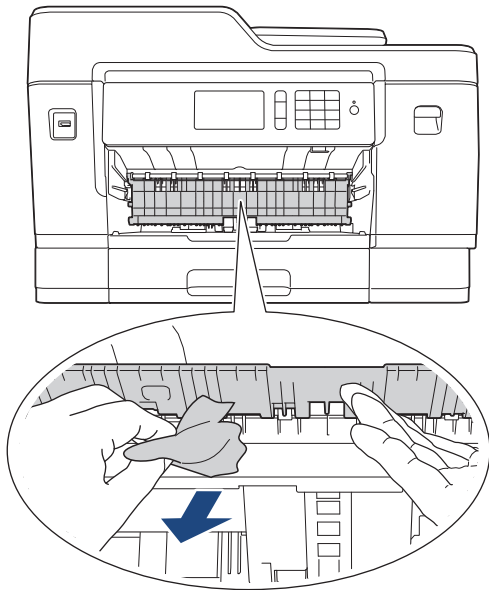

- b. Dokładnie wyszukaj ewentualne skrawki papieru we wnętrzu (1).

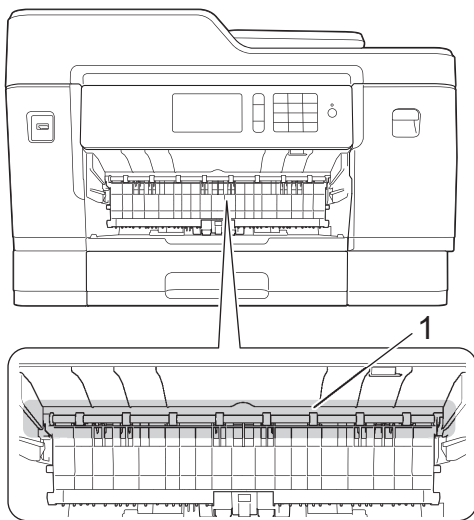

Po zakończeniu przejdź do następnego kroku.

5. Obiema rękami chwycić za uchwyty po obu stronach urządzenia, aby podnieść pokrywę skanera (1) do położenia otwartego.

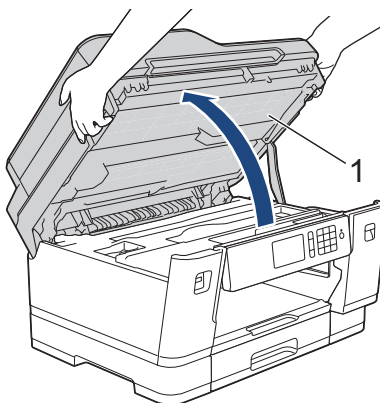

6. Powoli wyciągnij zacięty papier (1) z urządzenia.

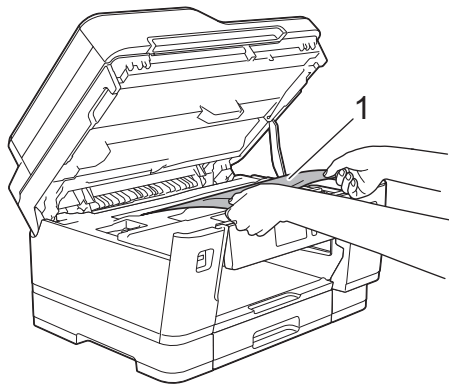

Jeśli na ekranie LCD powtarzają się komunikaty o zacięciu papieru, takie jak [Ponowne zacięcie z przodu/tyłu], przesunij głowicę drukującą (w razie potrzeby), aby wyjąć papier pozostały w tym obszarze. Upewnij się, że w rogach urządzenia (1) i (2) nie pozostały skrawki papieru.

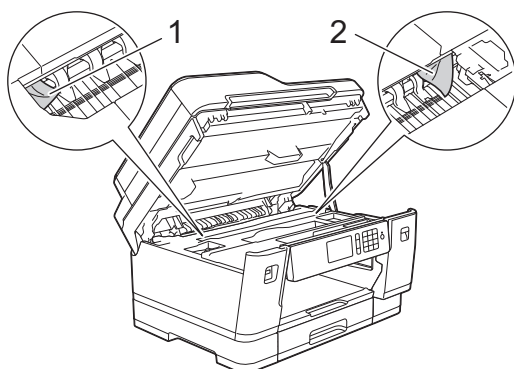

Po zakończeniu przejdź do następnego kroku.

## WAŻNE

- Jeśli głowica drukująca znajduje się w prawym rogu, jak przedstawiono na ilustracji, głowicy drukującej nie będzie można przesunąć. Zamknij pokrywę skanera, a następnie ponownie podłącz przewód zasilający. Ponownie otwórz pokrywę skanera, a następnie przytrzymaj , aż głowica drukująca przesunie się na środek. Następnie odłącz urządzenie od źródła zasilania i wyjmij papier.

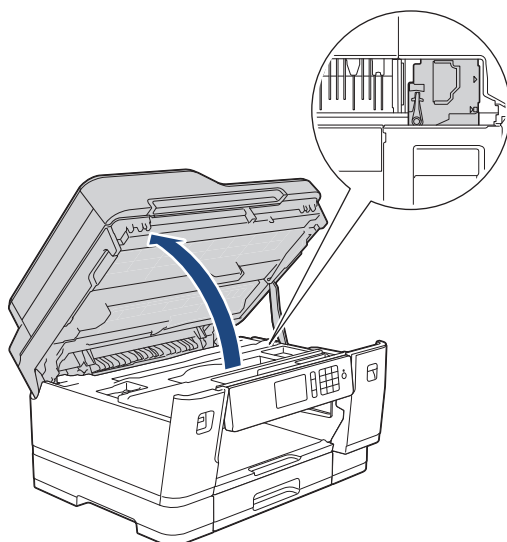

- Jeśli papier zaciął się pod głowicą drukującą, odłącz urządzenie od źródła zasilania, a następnie przesunij głowicę, aby wyjąć papier.
- Jeśli atrament poplamiał skórę lub ubranie, należy natychmiast przemyć je wodą z mydłem lub innym detergentem.

7. Delikatnie zamknij pokrywę skanera, trzymając za uchwyty po jej obu stronach.

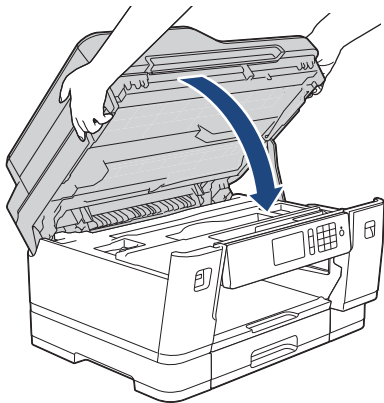

8. Jeśli na ekranie LCD pojawił się komunikat o błędzie [Zacięcie z przodu/tyłu] lub [Ponowne zacięcie z przodu/tyłu], wykonaj następujące czynności:

a. Otwórz pokrywę usuwania zacięć (1) z tyłu urządzenia.

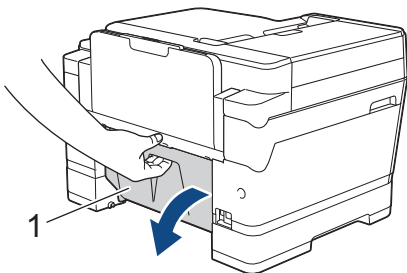

b. Dokładnie wyszukaj skrawki papieru wewnątrz urządzenia i powoli wyciągnij je.

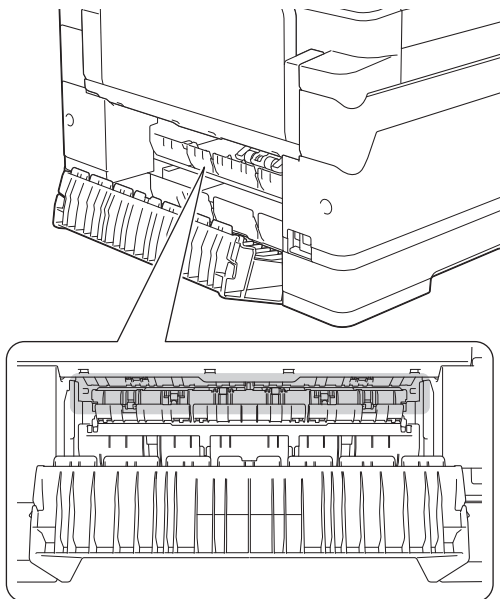

c. Zamknij pokrywę usuwania zacięć. Upewnij się, że pokrywa została całkowicie zamknięta.

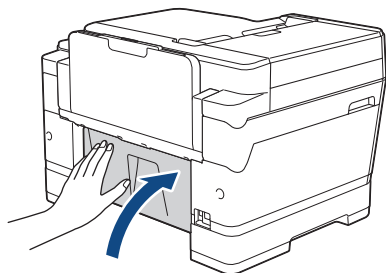

9. Jeśli na ekranie LCD pojawił się komunikat o błędzie [Zacięcie podajnika przedniego/MP] lub [Ponowne zacięcie podajnika przedniego/MP], dokładnie sprawdź, czy wewnątrz podajnika

wielofunkcyjnego znajduje się zacięty papier. Naciśnij dźwignię zwalniania (1) w kierunku tyłu urządzenia, a następnie powoli wyciągnij zacięty papier z podajnika wielofunkcyjnego.

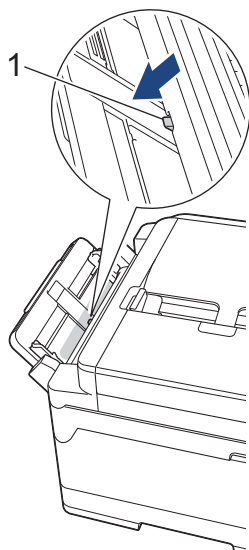

10. Jeśli na ekranie LCD powtarzają się komunikaty o zacięciu papieru, takie jak [Ponowne zacięcie z przodu/tyłu], a podpora papieru została wyjęta, silnie wsuń ją ponownie do urządzenia. Upewnij się, że podpora papieru jest dopasowana do kanałów.

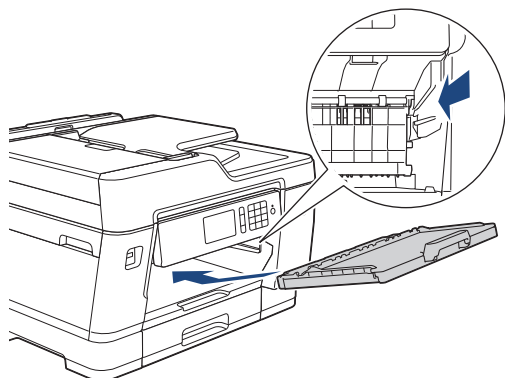

11. Powoli wsuń całą tacę #1 do urządzenia.

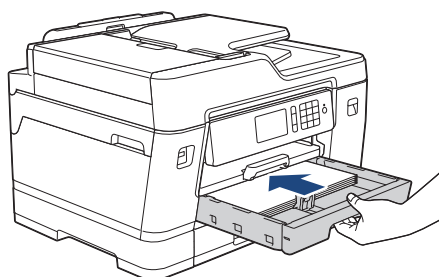

12. Podłącz ponownie przewód zasilający.



Jeżeli ponownie dochodzi do zacięcia papieru, możliwe że wewnątrz urządzenia utknął mały kawałek papieru.

➤➤ *Powiązane informacje: Usuń skrawki papieru*



### **Powiązane informacje**

- [Zacięcie drukarki lub zacięcie papieru](#)

#### **Powiązane tematy:**

- [Przesyłanie faksów lub raportu dziennika faksów](#)
- [Komunikaty dotyczące błędów i czynności konserwacyjnych](#)
- [Usuń skrawki papieru](#)

## Papier zaciął się w tylnej części urządzenia

Jeśli na ekranie LCD są wyświetlane poniższe komunikaty o zacięciu papieru, wykonaj następujące czynności:

- [Zacięcie z tyłu], [Ponowne zacięcie z tyłu]
  - [Zacięcie podajnika MP], [Ponowne zacięcie podajnika MP]
  - [Zacięcie podajnika 2], [Ponowne zacięcie podajnika 2]
  - [Zacięcie podajnika 3], [Ponowne zacięcie podajnika 3]
1. Odłącz urządzenie od gniazda elektrycznego.
  2. Jeśli papier jest umieszczony w podajniku wielofunkcyjnym, wyjmij papier.
  3. Całkowicie wyciągnij tacę #1 (1) z urządzenia w kierunku wskazanym strzałką.

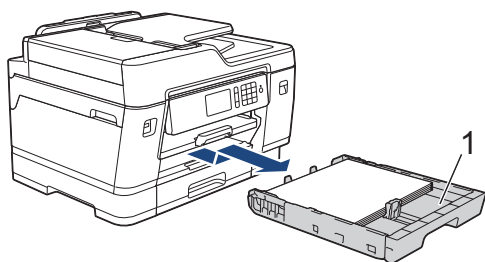

Jeśli na ekranie LCD pojawił się komunikat o błędzie [Zacięcie podajnika 2] lub [Ponowne zacięcie podajnika 2], również całkowicie wyciągnij tacę 2 (2) z urządzenia w kierunku wskazanym strzałką.

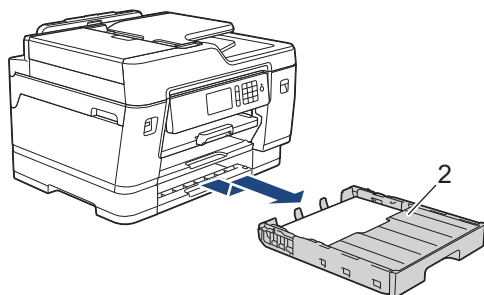

(MFC-J6947DW) Jeśli na ekranie LCD pojawił się komunikat o błędzie [Zacięcie podajnika 3] lub [Ponowne zacięcie podajnika 3], również całkowicie wyciągnij tacę 3 (3) z urządzenia w kierunku wskazanym strzałką.

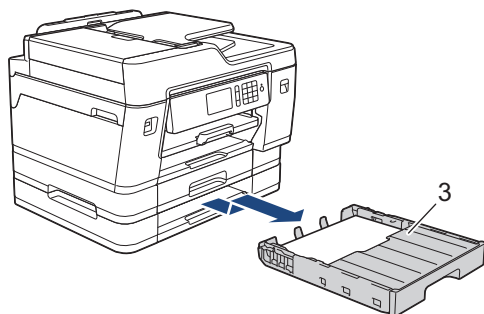

Po zakończeniu przejdź do następnego kroku.

4. Jeśli na ekranie LCD pojawił się komunikat o błędzie [Zacięcie z tyłu], [Ponowne zacięcie z tyłu], [Zacięcie podajnika 2], [Ponowne zacięcie podajnika 2], [Zacięcie podajnika 3] lub [Ponowne zacięcie podajnika 3], wykonaj następujące czynności:
  - a. Otwórz pokrywę usuwania zacięć (1) z tyłu urządzenia.

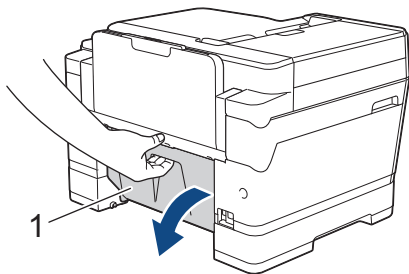

b. Powoli wyciągnij zacięty papier z urządzenia.

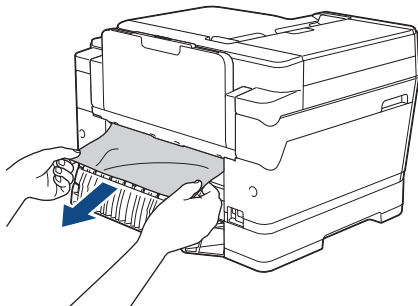

c. Zamknij pokrywę usuwania zacięć. Upewnij się, że pokrywa została całkowicie zamknięta.

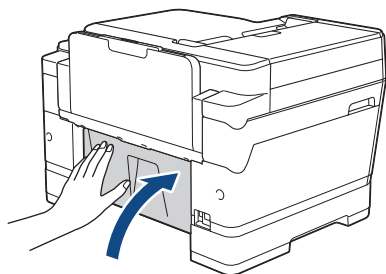

5. Jeśli na ekranie LCD pojawił się komunikat o błędzie [Zacięcie podajnika MP] lub [Ponowne zacięcie podajnika MP], naciśnij dźwignię zwalniania (1) w kierunku tyłu urządzenia, a następnie powoli wyciągnij zacięty papier z podajnika wielofunkcyjnego.

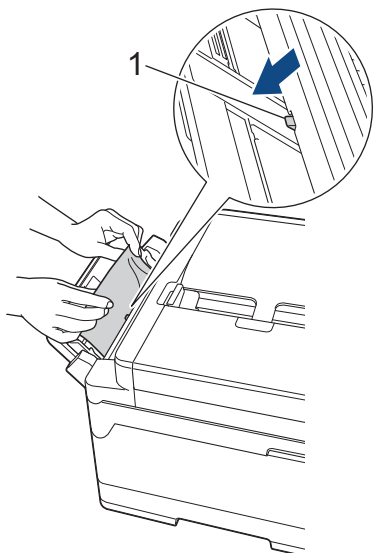

6. Obiema rękami chwyć za uchwyty po obu stronach urządzenia, aby podnieść pokrywę skanera (1) do położenia otwartego.

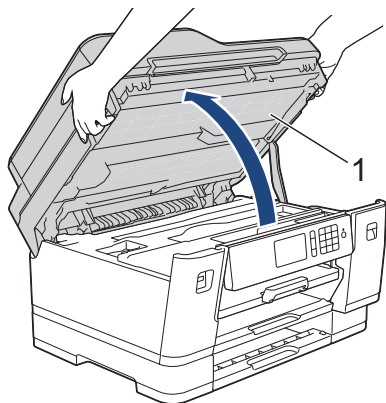

7. Powoli wyciągnij zacięty papier (1) z urządzenia.

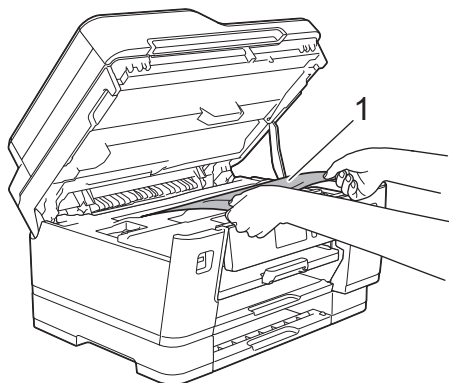

Jeśli na ekranie LCD powtarzają się komunikaty o zacięciu papieru, takie jak [Ponowne zacięcie z tyłu], przesunij głowicę drukującą (w razie potrzeby), aby wyjąć papier pozostały w tym obszarze. Upewnij się, że w rogach urządzenia (1) i (2) nie pozostały skrawki papieru.

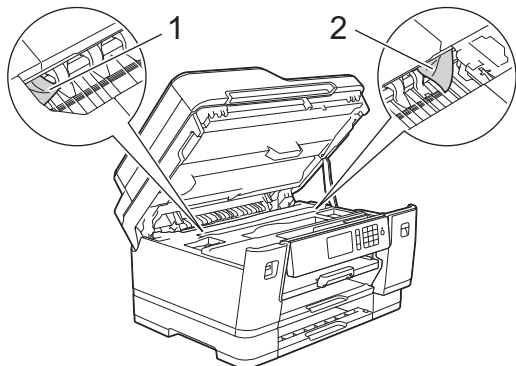

Po zakończeniu przejdź do następnego kroku.

## WAŻNE

- Jeśli głowica drukująca znajduje się w prawym rogu, jak przedstawiono na ilustracji, głowicy drukującej nie będzie można przesunąć. Zamknij pokrywę skanera, a następnie ponownie podłącz przewód zasilający. Ponownie otwórz pokrywę skanera, a następnie przytrzymaj , aż głowica drukująca przesunie się na środek. Następnie odłącz urządzenie od źródła zasilania i wyjmij papier.



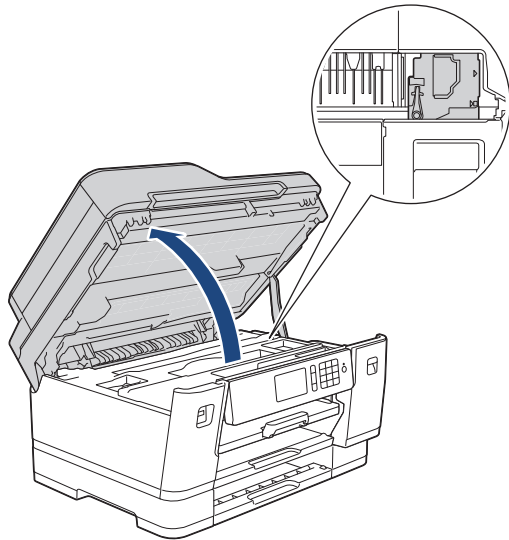

- Jeśli papier zaciął się pod głowicą drukującą, odłącz urządzenie od źródła zasilania, a następnie przesunij głowicę, aby wyjąć papier.
- Jeśli atrament poplamie skórę lub ubranie, należy natychmiast przemyć je wodą z mydłem lub innym detergentem.

8. Delikatnie zamknij pokrywę skanera, trzymając za uchwyty po jej obu stronach.

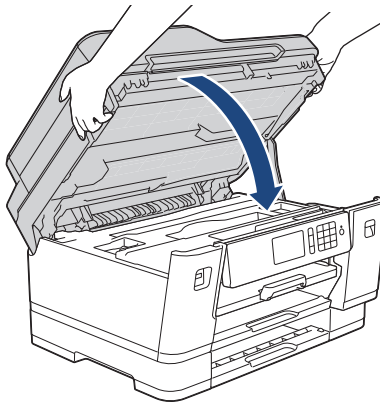

9. Powoli wsuń całe tace papieru do urządzenia.

- MFC-J6945DW

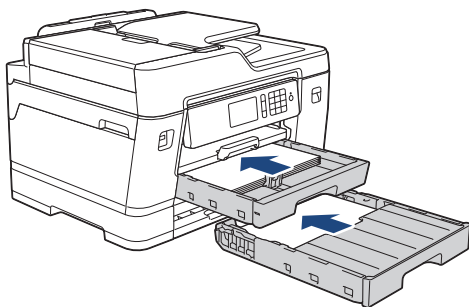

- MFC-J6947DW

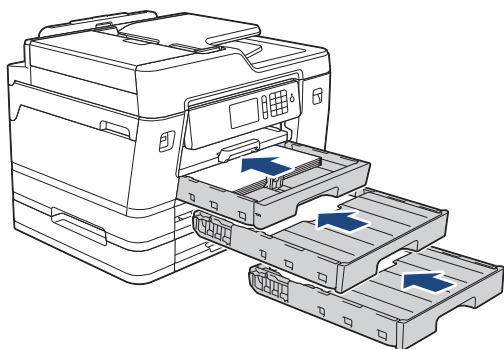

10. Podłącz ponownie przewód zasilający.



---

Jeżeli ponownie dochodzi do zacięcia papieru, możliwe że wewnątrz urządzenia utknął mały kawałek papieru.

➤➤ *Powiązane informacje: Usuń skrawki papieru*

---



### **Powiązane informacje**

- [Zacięcie drukarki lub zacięcie papieru](#)

#### **Powiązane tematy:**

- [Przesyłanie faksów lub raportu dziennika faksów](#)
  - [Usuń skrawki papieru](#)
-

## Usuń skrawki papieru

1. Jeśli kilkakrotnie dochodzi do zacięć papieru (3 razy lub więcej), na ekranie LCD pojawi się monit o usunięciu skrawków papieru.

Naciśnij [Tak], aby powrócić do ekranu głównego.

2. Naciśnij  [Ustawienia] > [Obsługa] > [Usuń strzępki papieru].

3. Aby zlokalizować i usunąć zacięty papier, postępuj zgodnie z instrukcjami na ekranie LCD.



W trakcie procedury będzie wymagane wsunięcie przez otwór arkusza konserwacyjnego (dołączonego do urządzenia) w orientacji poziomej, jak to zostało przedstawione, aż urządzenie zacznie pobierać papier. (W przypadku braku arkusza konserwacyjnego można użyć jednego arkusza grubszego papieru o rozmiarze A4 lub Letter, na przykład papieru błyszczącego).

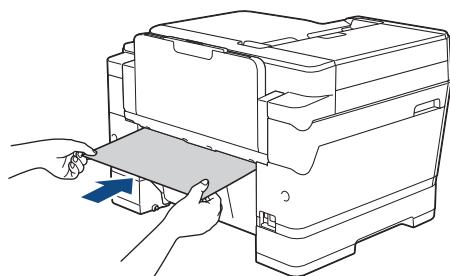

### Powiązane informacje

- [Zacięcie drukarki lub zacięcie papieru](#)

#### Powiązane tematy:

- [Komunikaty dotyczące błędów i czynności konserwacyjnych](#)
- [Problemy związane z obsługą papieru i drukowaniem](#)
- [Papier zaciął się w przedniej części urządzenia](#)
- [Papier zaciął się w tylnej części urządzenia](#)

## Problemy z urządzeniem



Aby uzyskać pomoc techniczną, należy skontaktować się z działem obsługi klienta firmy Brother.

W przypadku problemu z urządzeniem zapoznaj się z poniższymi tematami. Większość problemów można usunąć samodzielnie.

Jeśli wymagana jest dodatkowa pomoc, przejdź do strony swojego modelu **Odpowiedzi na często zadawane pytania i rozwiązywanie problemów** w witrynie Brother Solutions Center pod adresem [support.brother.com](http://support.brother.com).

Użycie materiałów eksploatacyjnych firmy innej niż Brother może mieć wpływ na jakość druku, wydajność sprzętu i niezawodność urządzenia.



- [Problemy związane z obsługą papieru i drukowaniem](#)
- [Problemy z telefonem i faksem](#)
- [Inne problemy](#)
- [Problemy z siecią](#)
- [Problemy związane z usługą Google Cloud Print](#)
- [Problemy związane z funkcją AirPrint](#)



## Problemy związane z obsługą papieru i drukowaniem

Jeśli po zapoznaniu się z tą tabelą, nadal potrzebujesz pomocy, przejdź do witryny Brother Solutions Center pod adresem [support.brother.com](http://support.brother.com).

- >> Problemy związane z drukowaniem
- >> Problemy związane z jakością drukowania
- >> Problemy związane z obsługą papieru
- >> Drukowanie odebranych faksów



### Problemy związane z drukowaniem



Problemy	Zalecenia
Brak wydruku	<p>Sprawdź, czy został wybrany i zainstalowany właściwy sterownik drukarki.</p> <p>Sprawdź, czy na wyświetlaczu urządzenia jest wyświetlany komunikat o błędzie. &gt;&gt; Powiązane informacje: <i>Komunikaty dotyczące błędów i czynności konserwacyjnych</i></p> <p>Sprawdź, czy urządzenie jest w trybie online:</p> <ul style="list-style-type: none"><li>• Windows Server 2008 Kliknij  (Start) &gt; Panel sterowania &gt; Sprzęt i dźwięk &gt; Drukarki. Kliknij prawym przyciskiem pozycję <b>Brother XXX-XXXX</b> (gdzie XXXX jest nazwą używanego modelu). Upewnij się, że <b>Użyj drukarki online</b> nie znajduje się na liście. Jeśli jest na liście, kliknij tę opcję, aby ustawić sterownik Online.</li><li>• Windows 7 i Windows Server 2008 R2 Kliknij  (Start) &gt; Urządzenia i drukarki. Kliknij prawym przyciskiem myszy <b>Brother XXX-XXXX</b> (gdzie XXXX to nazwa modelu) i kliknij <b>Zobacz, co jest drukowane</b>. Po wyświetleniu opcji sterowników drukarki wybierz sterownik drukarki. Kliknij <b>Drukarka</b> w pasku menu. Upewnij się, że pozycja <b>Użyj drukarki w trybie offline</b> nie jest wybrana.</li><li>• Windows 8 Przesuń kursor myszy w prawy dolny narożnik pulpitu. Po wyświetleniu paska menu kliknij <b>Ustawienia &gt; Panel sterowania</b>. W grupie <b>Sprzęt i dźwięk</b> kliknij <b>Wyświetl urządzenia i drukarki</b>. Kliknij prawym przyciskiem pozycję <b>Brother XXX-XXXX</b> (gdzie XXXX jest nazwą używanego modelu). Kliknij <b>Zobacz, co jest drukowane</b>. Po wyświetleniu opcji sterowników drukarki wybierz sterownik drukarki. Kliknij <b>Drukarka</b> na pasku menu i upewnij się, że nie wybrano <b>Użyj drukarki w trybie offline</b>.</li><li>• Windows 10 oraz Windows Server 2016 Kliknij  &gt; System &gt; Panel sterowania. W grupie <b>Sprzęt i dźwięk</b> kliknij <b>Wyświetl urządzenia i drukarki</b>. Kliknij prawym przyciskiem pozycję <b>Brother XXX-XXXX</b> (gdzie XXXX jest nazwą używanego modelu). Kliknij <b>Zobacz, co jest drukowane</b>. Po wyświetleniu opcji sterowników drukarki wybierz sterownik drukarki. Kliknij <b>Drukarka</b> na pasku menu i upewnij się, że nie wybrano <b>Użyj drukarki w trybie offline</b>.</li><li>• Windows Server 2012 Przesuń kursor myszy w prawy dolny narożnik pulpitu. Po wyświetleniu paska menu kliknij <b>Ustawienia &gt; Panel sterowania</b>. W grupie <b>Sprzęt</b> kliknij <b>Wyświetl urządzenia i drukarki</b>. Kliknij prawym przyciskiem pozycję <b>Brother XXX-XXXX</b> (gdzie XXXX jest nazwą używanego modelu). Kliknij <b>Zobacz, co jest drukowane</b>. Po wyświetleniu opcji sterowników drukarki wybierz sterownik drukarki. Kliknij <b>Drukarka</b> na pasku menu i upewnij się, że nie wybrano <b>Użyj drukarki w trybie offline</b>.</li><li>• Windows Server 2012 R2</li></ul>

Problemy	Zalecenia
	<p>Kliknij <b>Panel sterowania</b> na ekranie <b>Start</b>. W grupie <b>Sprzęt</b> kliknij <b>Wyświetl urządzenia i drukarki</b>. Kliknij prawym przyciskiem pozycję <b>Brother XXX-XXXX</b> (gdzie XXXX jest nazwą używanego modelu). Kliknij <b>Zobacz, co jest drukowane</b>. Po wyświetleniu opcji sterowników drukarki wybierz sterownik drukarki. Kliknij <b>Drukarka</b> na pasku menu i upewnij się, że nie wybrano <b>Użyj drukarki w trybie offline</b>.</p> <p>Skończył się okres eksploatacji jednego lub większej liczby wkładów atramentowych.</p> <p>➤➤ <i>Powiązane informacje: Wymiana wkładów atramentowych</i></p> <p>Jeśli w buforze sterownika drukarki pozostaną stare, niewydrukowane dane, uniemożliwi to drukowanie nowych zadań. Otwórz ikonę drukarki i usuń wszystkie dane w następujący sposób:</p> <ul style="list-style-type: none"> <li>• Windows Server 2008 Kliknij przycisk  (<b>Start</b>) &gt; <b>Panel sterowania</b> &gt; <b>Sprzęt i dźwięk</b> &gt; <b>Drukarki</b>.</li> <li>• Windows 7 i Windows Server 2008 R2 Kliknij  (<b>Start</b>) &gt; <b>Urządzenia i drukarki</b> &gt; <b>Drukarki i faksy</b>.</li> <li>• Windows 8 Przesuń kursor myszy w prawy dolny narożnik pulpitu. Po wyświetleniu paska menu kliknij <b>Ustawienia</b> &gt; <b>Panel sterowania</b>. W grupie <b>Sprzęt i dźwięk</b> kliknij <b>Wyświetl urządzenia i drukarki</b> &gt; <b>Drukarki</b>.</li> <li>• Windows 10 oraz Windows Server 2016 Kliknij  &gt; <b>System</b> &gt; <b>Panel sterowania</b>. W grupie <b>Sprzęt i dźwięk</b> kliknij <b>Wyświetl urządzenia i drukarki</b> &gt; <b>Drukarki</b>.</li> <li>• Windows Server 2012 Przesuń kursor myszy w prawy dolny narożnik pulpitu. Po wyświetleniu paska menu kliknij <b>Ustawienia</b> &gt; <b>Panel sterowania</b>. W grupie <b>Sprzęt</b> kliknij <b>Wyświetl urządzenia i drukarki</b> &gt; <b>Drukarki</b>.</li> <li>• Windows Server 2012 R2 Kliknij <b>Panel sterowania</b> na ekranie <b>Start</b>. W grupie <b>Sprzęt</b> kliknij <b>Wyświetl urządzenia i drukarki</b> &gt; <b>Drukarki</b>.</li> <li>• Mac Kliknij <b>System Preferences (Preferencje systemowe)</b> &gt; <b>Printers &amp; Scanners (Drukarki i skanery)</b>.</li> </ul>
<p>Nagłówki i stopki pojawiają się, gdy dokument jest wyświetlany na ekranie, ale nie są one widoczne na wydruku.</p>	<p>Na górze i na dole każdej strony znajduje się obszar, w którym drukowanie nie jest możliwe. W celu umożliwienia drukowania w tych miejscach dostosuj górny i dolny margines dokumentu.</p> <p>➤➤ <i>Powiązane informacje: Obszar niezadrukowywany</i></p>
<p>Nie można wykonać drukowania układu strony.</p>	<p>Sprawdź, czy ustawienia rozmiaru papieru w aplikacji i w sterowniku drukarki są takie same.</p>
<p>Prędkość drukowania jest zbyt mała.</p>	<p>Spróbuj zmienić ustawienia sterownika drukarki. Najwyższa rozdzielczość wymaga dłuższego czasu przetwarzania danych, wysyłania i drukowania. Spróbuj użyć innych ustawień jakości w sterowniku drukarki, w następujący sposób:</p> <ul style="list-style-type: none"> <li>• Windows W sterowniku drukarki usuń zaznaczenie pola wyboru <b>Polepszanie koloru</b> na karcie <b>Ustawienia Zaawansowane</b>.</li> <li>• Mac W sterowniku drukarki wybierz opcję <b>Color Settings (Ustawienia kolorów)</b>, kliknij pozycję <b>Advanced Color Settings (Zaawansowane ustawienia kolorów)</b> i usuń zaznaczenie pola wyboru <b>Color Enhancement (Polepszanie koloru)</b>.</li> </ul>

Problemy	Zalecenia
	Wyłącz funkcję drukowania bez obramowania. Drukowanie bez obramowania jest wolniejsze niż drukowanie normalne. >> Powiązane informacje: <i>Ustawienia wydruku (Windows)</i> lub <i>Drukowanie zdjęcia (Mac)</i>
	Wyłącz ustawienie trybu cichego. Prędkość drukowania jest niższa w trybie cichym. >> Powiązane informacje: <i>Zmniejszenie głośności drukowania</i>

## Problemy związane z jakością drukowania

Problemy	Zalecenia
Niska jakość drukowania	<p>Sprawdź jakość wydruku.            &gt;&gt; Powiązane informacje: <i>Sprawdzanie jakości druku</i></p> <p>Upewnij się, że ustawienie Typ nośnika w sterowniku drukarki i w menu Typ papieru urządzenia odpowiadają używanemu rodzajowi papieru.            &gt;&gt; Powiązane informacje: <i>Zmiana rozmiaru papieru i typu papieru</i>            &gt;&gt; Powiązane informacje: <i>Ustawienia wydruku (Windows)</i> lub <i>Opcje wydruku (Mac)</i></p> <p>Upewnij się, że wkłady atramentowe są świeże. W następujących sytuacjach atrament może spowodować zapchanie:</p> <ul style="list-style-type: none"> <li>• Data ważności podana na opakowaniu wkładu upłynęła.</li> <li>• Wkład atramentowy mógł nie być prawidłowo przechowywany przed użyciem.</li> </ul> <p>Upewnij się, że używasz oryginalnego atramentu Brother. Firma Brother nie zaleca więc używania wkładów innych niż oryginalne wkłady Brother, ani napełniania używanych wkładów z atramentem z innych źródeł.</p> <p>Upewnij się, że korzystasz z jednego z zalecanych typów papieru.            &gt;&gt; Powiązane informacje: <i>Dopuszczalne rodzaje papieru i innych nośników druku</i></p> <p>Zalecane środowisko pracy urządzenia to od 20°C do 33°C.</p>
<p>Na grafice lub w tekście widoczne są białe linie.</p> 	<p>Wyczyść głowicę drukującą.            &gt;&gt; Powiązane informacje: <i>Czyszczenie głowicy drukującej urządzenia Brother</i>            &gt;&gt; Powiązane informacje: <i>Czyszczenie głowicy drukującej z komputera (Windows)</i> lub <i>Czyszczenie głowicy drukującej z komputera (Mac)</i></p> <p>Sprawdź i wyreguluj podawanie papieru.            &gt;&gt; Powiązane informacje: <i>Popraw podawanie papieru, aby zlikwidować pionowe linie</i></p> <p>Upewnij się, że używasz oryginalnego atramentu Brother.</p> <p>Spróbuj użyć zalecanych typów papieru.            &gt;&gt; Powiązane informacje: <i>Dopuszczalne rodzaje papieru i innych nośników druku</i></p> <p>Aby wydłużyć żywotność głowicy drukującej, zapewnić najwyższą oszczędność wkładu atramentowego i zachować jakość wydruku, nie zalecamy częstego odłączania urządzenia od zasilania i/lub pozostawiania urządzenia odłączonego przez dłuższy czas. Zalecamy wyłączenie urządzenia za pomocą przycisku .</p> <p>Użycie opcji  zapewnia minimalne zasilanie urządzenia umożliwiające okresowe, ale rzadsze czyszczenie głowicy drukującej.</p>
Pojawiają się czarne linie w regularnych odstępach.	<p>Sprawdź i wyreguluj podawanie papieru.            &gt;&gt; Powiązane informacje: <i>Popraw podawanie papieru, aby zlikwidować pionowe linie</i></p>

Problemy	Zalecenia
	
<p>Urządzenie drukuje puste strony.</p>	<p>Sprawdź jakość wydruku.          &gt;&gt; <i>Powiązane informacje: Sprawdzanie jakości druku</i></p> <p>Upewnij się, że używasz oryginalnego atramentu Brother.</p> <p>Aby wydłużyć żywotność głowicy drukującej, zapewnić najwyższą oszczędność wkładu atramentowego i zachować jakość wydruku, nie zalecamy częstego odłączania urządzenia od zasilania i/lub pozostawiania urządzenia odłączonego przez dłuższy czas. Zalecamy wyłączenie urządzenia za pomocą przycisku .</p> <p>Użycie opcji  zapewnia minimalne zasilanie urządzenia umożliwiające okresowe, ale rzadsze czyszczenie głowicy drukującej.</p>
<p>Znaki i linie są rozmazane.</p> <div data-bbox="156 824 368 981" style="border: 1px solid black; padding: 5px; text-align: center;"> <p>A B C</p> <p>A B C</p> </div>	<p>Sprawdź wyrównanie wydruku.          &gt;&gt; <i>Powiązane informacje: Sprawdzanie wyrównania druku z urządzenia Brother</i>          &gt;&gt; <i>Powiązane informacje: Sprawdzanie wyrównania druku z komputera (Windows) lub Sprawdzanie wyrównania druku z komputera (Mac)</i></p> <p>Zmień opcje ustawień drukowania.          &gt;&gt; <i>Powiązane informacje: Zmiana opcji ustawień drukowania w przypadku problemów z drukowaniem</i></p>
<p>Drukowany tekst lub obrazy są pochyle.</p>	<p>Upewnij się, że papier został poprawnie załadowany do tacy papieru i prowadnice papieru są prawidłowo ustawione.          &gt;&gt; <i>Powiązane informacje: Wkładanie papieru</i></p> <p>Upewnij się, że pokrywa usuwania zacięć jest prawidłowo zamknięta.</p>
<p>W górnej środkowej części drukowanej strony pojawiają się plamy.</p>	<p>Upewnij się, że papier nie jest zbyt gruby lub pomarszczony.          &gt;&gt; <i>Powiązane informacje: Dopuszczalne rodzaje papieru i innych nośników druku</i></p>
<p>Drukowane strony są zabrudzone lub wycieka atrament.</p>	<p>Upewnij się, że używany jest właściwy typ papieru. Nie przenoś papieru, dopóki atrament nie wyschnie.          &gt;&gt; <i>Powiązane informacje: Dopuszczalne rodzaje papieru i innych nośników druku</i></p> <p>Upewnij się, że papier na tacy jest skierowany powierzchnią drukowania do dołu.</p> <p>Upewnij się, że używasz oryginalnego atramentu Brother.</p> <p>W przypadku korzystania z papieru fotograficznego upewnij się, że błyszcząca strona papieru jest skierowana do dołu na tacy oraz że został ustawiony prawidłowy typ papieru. W przypadku drukowania fotografii z komputera wprowadź właściwe ustawienie typu nośnika w sterowniku drukarki.</p>
<p>W przypadku używania błyszczącego papieru fotograficznego atrament jest rozmazany lub mokry.</p>	<p>Sprawdź przednią i tylną stronę papieru. Połóż papier stroną błyszczącą (do nadruku) w dół.          &gt;&gt; <i>Powiązane informacje: Zmiana rozmiaru papieru i typu papieru</i></p> <p>W przypadku używania błyszczącego papieru fotograficznego upewnij się, że został ustawiony prawidłowy typ papieru.</p>
<p>Na odwrotnej stronie lub na dole strony pojawiają się plamy.</p>	<p>Upewnij się, że płyta drukarki nie jest zabrudzona atramentem.          &gt;&gt; <i>Powiązane informacje: Czyszczenie płyty drukarki</i></p> <p>Upewnij się, że używasz oryginalnego atramentu Brother.</p> <p>Upewnij się, że jest używana klapka podpory papieru.          &gt;&gt; <i>Powiązane informacje: Wkładanie papieru</i></p>



Problemy	Zalecenia
	Upewnij się, że rolki podawania papieru nie są zabrudzone atramentem. >> Powiązane informacje: <i>Czyszczenie rolek podajnika papieru</i>
Wydruki są pomarszczone.	<ul style="list-style-type: none"> <li>Windows W sterowniku drukarki wybierz kartę <b>Ustawienia Zaawansowane</b>, kliknij <b>Inne opcje drukowania</b>, a następnie kliknij <b>Zaawansowane ustawienia kolorów</b>. Wyczyść pole wyboru <b>Druk dwukierunkowy</b>.</li> <li>Mac W sterowniku drukarki wybierz opcję <b>Print Settings (Ustawienia druku)</b>, kliknij <b>Advanced (Zaawansowane)</b>, wybierz opcję <b>Other Print Options (Inne opcje drukowania)</b>, a następnie usuń zaznaczenie pola wyboru <b>Bi-Directional Printing (Druk dwukierunkowy)</b>.</li> </ul>
	Upewnij się, że używasz oryginalnego atramentu Brother.
Smugi lub plamy na odwrotnej stronie w przypadku korzystania z funkcji automatycznego drukowania dwustronnego.	Zmień opcję Zmniejszania smużenia we właściwościach lub ustawieniach sterownika drukarki. >> Powiązane informacje: <i>Zapobieganie rozmazywaniu wydruków i zacięciom papieru (Windows)</i> lub <i>Zapobieganie rozmazywaniu wydruków i zacięciom papieru (Mac)</i>

## Problemy związane z obsługą papieru

Problemy	Zalecenia
Urządzenie nie podaje papieru.	Upewnij się, że taca papieru jest całkowicie dociśnięta i zablokowana.
	Upewnij się, że pokrywa do usuwania zaciętego papieru z tyłu urządzenia jest zamknięta.
	Jeśli na wyświetlaczu LCD urządzenia zostanie wyświetlony komunikat o zacięciu papieru i problem nie ustępuje >> Powiązane informacje: <i>Komunikaty dotyczące błędów i czynności konserwacyjnych</i>
	Jeśli taca papieru jest pusta, umieść w niej nowy stos papieru.
	Jeżeli na tacy papieru znajduje się papier, upewnij się, że jest włożony prosto. Jeżeli papier jest połamany, należy go wyprostować. Niekiedy pomaga wyjęcie papieru, obrócenie stosu i włożenie go ponownie na tacę papieru.
	Zmniejsz ilość papieru na tacy, a następnie spróbuj ponownie.
	Oczyść rolki pobierające papier. >> Powiązane informacje: <i>Czyszczenie rolek chwytających papier</i>
	Upewnij się, że można go stosować w tym urządzeniu. >> Powiązane informacje: <i>Gramatura i grubość papieru</i>
Papier fotograficzny nie jest podawany prawidłowo.	W przypadku drukowania na papierze fotograficznym firmy Brother należy załadować jeden dodatkowy arkusz takiego papieru do tacy. W tym celu w paczce papieru jest załączony dodatkowy arkusz.
Urządzenie podaje wiele arkuszy jednocześnie.	<ul style="list-style-type: none"> <li>Upewnij się, że papier jest prawidłowo umieszczony na tacy papieru.</li> <li>Wymij cały papier z tacy, dokładnie przekartkuj stos papieru, a następnie umieść papier ponownie na tacy.</li> <li>Upewnij się, że papier nie jest wsuwany zbyt daleko.</li> </ul> >> Powiązane informacje: <i>Wkładanie papieru</i>
	Upewnij się, że pokrywa usuwania zacięć jest prawidłowo zamknięta. >> Powiązane informacje: <i>Zacięcie drukarki lub zacięcie papieru</i>
	Upewnij się, że płytka w tacy papieru nie jest zabrudzona. >> Powiązane informacje: <i>Wyczyść podstawkę</i>
Wystąpiło zacięcie papieru.	>> Powiązane informacje: <i>Zacięcie drukarki lub zacięcie papieru</i> Upewnij się, że prowadnice papieru są ustawione zgodnie z rozmiarem papieru.

Problemy	Zalecenia
	Skorzystaj z ustawień zapobiegania zacięciom. W przypadku kopiowania ➤➤ <i>Powiązane informacje: Zmiana opcji ustawień drukowania w przypadku problemów z drukowaniem</i> W przypadku drukowania ➤➤ <i>Powiązane informacje: Zapobieganie rozmazywaniu wydruków i zacięciom papieru (Windows) lub Zapobieganie rozmazywaniu wydruków i zacięciom papieru (Mac)</i>
Zacięcia papieru powtarzają się.	Przyczyną powtarzających się zacięć może być niewielki skrawek papieru, który pozostał w urządzeniu. Upewnij się, że wewnątrz urządzenia nie pozostał zacięty papier. ➤➤ <i>Powiązane informacje: Usuń skrawki papieru</i>
Papier zacina się podczas korzystania z funkcji kopiowania lub drukowania dwustronnego.	Częste zacięcia papieru podczas kopiowania dwustronnego lub drukowania dwustronnego mogą oznaczać zabrudzenie rolek podawania papieru atramentem. Wyczyść rolki podawania papieru. ➤➤ <i>Powiązane informacje: Czyszczenie rolek podajnika papieru</i>

## Drukowanie odebranych faksów

Problemy	Zalecenia
<ul style="list-style-type: none"> <li>• Wydruk zagęszczony</li> <li>• Smugi poziome</li> <li>• Zdania na górze i na dole są ucięte</li> <li>• Brakujące wiersze</li> </ul>	Zwykle jest to spowodowane złym połączeniem telefonicznym. Wykonaj kopię. Jeżeli kopia wygląda prawidłowo, prawdopodobnie występowały zakłócenia na linii telefonicznej. Poproś drugą stronę o ponowne wysłanie faksu.
Czarne linie podczas odbioru.	Skanner nadawcy może być zabrudzony. Poproś nadawcę, aby wykonał kopię w celu sprawdzenia, czy nie ma problemu w urządzeniu wysyłającym. Spróbuj odebrać innym urządzeniem faksowym.
Lewy i prawy margines jest odcięty i jedna strona jest drukowana na dwóch kartkach.	Jeżeli odbierane fakсы są podzielone i drukowane na dwóch stronach lub jeżeli została odebrana dodatkowa pusta strona, ustawienie rozmiaru papieru może nie być prawidłowe dla używanego papieru. ➤➤ <i>Powiązane informacje: Zmiana rozmiaru papieru i typu papieru</i>
	Włącz automatyczne zmniejszanie. ➤➤ <i>Powiązane informacje: Zmniejszanie rozmiaru strony faksu przychodzącego o przekroczonym rozmiarze</i>
Odebrane fakсы kolorowe drukują się tylko w trybie monochromatycznym.	Wymień zużyte kolorowe wkłady atramentowe, a następnie poproś nadawcę o ponowne wysłanie kolorowego faksu. ➤➤ <i>Powiązane informacje: Wymiana wkładów atramentowych</i>



### Powiązane informacje

- [Problemy z urządzeniem](#)

#### Powiązane tematy:

- [Rozwiązywanie problemów](#)
- [Komunikaty dotyczące błędów i czynności konserwacyjnych](#)
- [Wymiana wkładów atramentowych](#)
- [Obszar niezadrukowywany](#)
- [Sprawdzanie jakości druku](#)
- [Zmiana rozmiaru papieru i typu papieru](#)
- [Dopuszczalne rodzaje papieru i innych nośników druku](#)
- [Czyszczenie głowicy drukującej urządzenia Brother](#)

- 
- Czyszczenie głowicy drukującej z komputera (Windows)
  - Czyszczenie głowicy drukującej z komputera (Mac)
  - Sprawdzanie wyrównania druku z urządzenia Brother
  - Sprawdzanie wyrównania druku z komputera (Windows)
  - Sprawdzanie wyrównania druku z komputera (Mac)
  - Wkładanie papieru
  - Czyszczenie płyty drukarki
  - Czyszczenie rolek podajnika papieru
  - Czyszczenie rolek chwytających papier
  - Zacięcie drukarki lub zacięcie papieru
  - Zmniejszanie rozmiaru strony faksu przychodzącego o przekroczonym rozmiarze
  - Gramatura i grubość papieru
  - Ustawienia wydruku (Windows)
  - Opcje wydruku (Mac)
  - Drukowanie zdjęcia (Mac)
  - Zapobieganie rozmazywaniu wydruków i zacięciom papieru (Windows)
  - Zapobieganie rozmazywaniu wydruków i zacięciom papieru (Mac)
  - Wyczyść podstawkę
  - Zmiana opcji ustawień drukowania w przypadku problemów z drukowaniem
  - Zmniejszenie głośności drukowania
  - Usuń skrawki papieru
  - Popraw podawanie papieru, aby zlikwidować pionowe linie
-

## Problemy z telefonem i faksem

- >> Linia telefoniczna lub połączenia
- >> Obsługa połączeń przychodzących
- >> Odbieranie faksów
- >> Wysyłanie faksów

### Linia telefoniczna lub połączenia

Trudności	Zalecenia
Wybieranie numeru nie działa. (Brak sygnału wybierania)	<p>Sprawdź wszystkie połączenia przewodu linii. Upewnij się, że przewód linii telefonicznej jest podłączony do ściennego gniazda telefonicznego oraz gniazda LINE w urządzeniu. Jeśli jesteś abonentem usług DSL bądź usług VoIP, skontaktuj się z dostawcą usług w celu uzyskania instrukcji połączenia.</p> <p>Jeśli korzystasz z systemu VoIP, spróbuj zmienić ustawienie VoIP na <i>Podstawowa (dla VoIP)</i>. Zmniejsz to prędkość modemu i wyłącz tryb korekcji błędów (ECM).</p> <p>&gt;&gt; Powiązane informacje: <i>Zakłócenia linii telefonicznej/VoIP</i></p>
	<p>(Dostępne tylko w niektórych krajach).</p> <p>Zmień ustawienie Ton/impuls.</p> <p>&gt;&gt; Powiązane informacje: <i>Ustawianie tonowego lub impulsowego trybu wybierania</i></p>
	<p>Jeżeli nie słychać sygnału wybierania, podłącz sprawny telefon i przewód telefoniczny do gniazdka. Następnie podnieś słuchawkę telefonu zewnętrznego i sprawdź, czy słychać sygnał wybierania. Jeżeli nadal nie słychać sygnału wybierania, skontaktuj się z firmą telekomunikacyjną, aby sprawdzić linię i/lub gniazdko.</p>
Urządzenie nie odpowiada na wezwania.	<p>Upewnij się, że urządzenie jest w trybie odbioru właściwym dla danej konfiguracji.</p> <p>&gt;&gt; Powiązane informacje: <i>Wybór właściwego trybu odbioru</i></p> <p>Sprawdź sygnał wybierania. Jeżeli to możliwe, zadzwoń na numer urządzenia, aby usłyszeć jego odpowiedź. Jeśli nadal nie ma odpowiedzi, sprawdź, czy przewód linii telefonicznej jest podłączony do gniazda telefonicznego w ścianie i do gniazda LINE w urządzeniu. Jeśli podczas wywoływania urządzenia nie słychać dźwięku dzwonka, poproś swoją firmę telefoniczną o sprawdzenie linii.</p>

### Obsługa połączeń przychodzących

Trudności	Zalecenia
Urządzenie „słyszy” głos jako ton CNG.	<p>Jeśli włączona jest funkcja Wykrywanie Faksu, urządzenie jest bardziej czułe na dźwięki. Urządzenie może błędnie interpretować głosy lub muzykę na linii jako wezwania urządzenia faksowego i odpowiadać tonami odbierania faksu.</p> <p>Dezaktywuj urządzenie poprzez naciśnięcie . Spróbuj uniknąć tego problemu, wyłączając rozpoznawanie faksu.</p> <p>&gt;&gt; Powiązane informacje: <i>Ustawienie wykrywania faksów</i></p>
Wysyłanie połączenia faksowego do urządzenia.	<p>Odpowiadając na telefon zewnętrzny lub wewnętrzny, wciśnij Kod zdalnej aktywacji (ustawieniem domyślnym jest *51). Jeśli odebrano telefon zewnętrzny, naciśnij przycisk Start, aby odebrać faks.</p> <p>Gdy urządzenie odpowie, odłóż słuchawkę.</p>
Funkcje własne na jednej linii.	<p><b>Na przykład:</b> jeśli dostępna jest funkcja połączeń oczekujących lub inna usługa własna i jej sygnał przechodzi przez linię, gdy urządzenie wysyła lub odbiera faks, ten sygnał może czasowo zakłócić lub uszkodzić fakсы. Tryb korekcji błędów (ECM) firmy Brother powinien pomóc rozwiązać ten problem. Jest to problem powszechny w systemach telefonicznych i dotyczy wszystkich urządzeń, które wysyłają i odbierają informacje na jednej linii współdzielonej z funkcjami</p>

Trudności	Zalecenia
	własnymi. Jeżeli uniknięcie niewielkich zakłóceń jest ważne dla firmy, zalecana jest oddzielna linia telefoniczna bez dodatkowych funkcji.

## Odbieranie faksów

Trudności	Zalecenia
Nie można odebrać faksu.	<p>Sprawdź wszystkie połączenia przewodu linii. Upewnij się, że przewód linii telefonicznej jest podłączony do ściennego gniazda telefonicznego oraz gniazda LINE w urządzeniu. Jeśli jesteś subskrybentem usług DSL bądź usług VoIP, skontaktuj się z dostawcą usług w celu uzyskania instrukcji połączenia. Jeśli korzystasz z systemu VoIP, spróbuj zmienić ustawienie VoIP na <i>Podstawowa (dla VoIP)</i>. Zmniejsz to prędkość modemu i wyłącz tryb korekcji błędów (ECM).</p> <p>➤➤ <i>Powiązane informacje: Zakłócenia linii telefonicznej/VoIP</i></p> <p>Upewnij się, że urządzenie jest w prawidłowym trybie odbioru. Jest on zależny od urządzeń zewnętrznych i usług telefonicznych dostępnych na tej samej linii, do której podłączone jest urządzenie Brother.</p> <p>➤➤ <i>Powiązane informacje: Wybór właściwego trybu odbioru</i></p> <ul style="list-style-type: none"> <li>• Jeśli posiadasz osobną linię faksową i chcesz, aby urządzenie Brother automatycznie odbierało wszystkie przychodzące fakсы, wybierz tryb Tylko faks.</li> <li>• Jeśli urządzenie Brother współużytkuje linię z zewnętrznym automatem zgłoszeniowym, wybierz tryb Zewnętrzny TAD. W trybie Zewnętrzny TAD urządzenie Brother będzie automatycznie odbierać fakсы przychodzące, a osoby dzwoniące będą mogły pozostawić wiadomość na automacie zgłoszeniowym.</li> <li>• Jeśli urządzenie Brother dzieli linię z innymi telefonami i chcesz, by automatycznie odbierało wszystkie przychodzące fakсы, należy wybrać tryb Faks/telefon. W trybie Faks/telefon urządzenie Brother będzie automatycznie odbierać fakсы i generować pseudodzwonek/podwójny dzwonek, alarmujący o potrzebie odebrania połączeń głosowych.</li> <li>• Jeśli nie chcesz, by urządzenie Brother automatycznie odbierało fakсы przychodzące, wybierz tryb Ręczny. W trybie ręcznym musisz odpowiadać na wszystkie połączenia przychodzące i przełączać urządzenie na odbieranie faksów.</li> </ul> <p>Inne urządzenie lub usługa w danym miejscu może odpowiadać na połączenia przychodzące, zanim zrobi to urządzenie Brother. Aby to sprawdzić, zmniejsz ustawienie opóźnienia dzwonienia:</p> <ul style="list-style-type: none"> <li>• Jeśli tryb odbioru ustawiony jest na Tylko faks lub Faks/telefon, zmniejsz nastawę funkcji Opóźnienie dzwonienia na jeden dzwonek.</li> </ul> <p>➤➤ <i>Powiązane informacje: Ustawianie liczby dzwoneków przed odebraniem połączenia przez urządzenie (opóźnienie dzwonienia)</i></p> <ul style="list-style-type: none"> <li>• Jeśli tryb odbioru ustawiony jest na Zewnętrzny TAD, zmniejsz liczbę dzwoneków zaprogramowaną w automacie zgłoszeniowym do dwóch.</li> <li>• Jeśli tryb odbioru ustawiony jest na Ręczny, NIE zmieniaj ustawienia opóźnienia dzwonienia.</li> </ul> <p>Poproś kogoś o wysłanie próbnego faksu:</p> <ul style="list-style-type: none"> <li>• Jeśli faks zostanie odebrany, urządzenie działa prawidłowo. Pamiętaj, by przestawić opóźnienie dzwonienia lub ustawienie automatu zgłoszeniowego do wartości początkowej. Jeśli po przestawieniu opóźnienia dzwonienia ponownie wystąpią problemy z odbiorem, będzie to oznaczać, że jakaś osoba, urządzenie lub dostępna usługa odbiera połączenie faksowe, zanim zdąży to zrobić urządzenie Brother.</li> <li>• Jeśli nie możesz odebrać faksu, może to oznaczać, że inne urządzenie lub dostępna usługa uniemożliwia odebranie faksu bądź wystąpił problem z linią faksu.</li> </ul>

Trudności	Zalecenia
	<p>Jeśli używasz telefonicznego automatu zgłoszeniowego (tryb Zewnętrzny TAD) na tej samej linii, do której podłączone jest urządzenie Brother, upewnij się, że automat zgłoszeniowy jest prawidłowo skonfigurowany.</p> <p>➤➤ <i>Powiązane informacje: Podłącz zewnętrzny telefoniczny automat zgłoszeniowy (TAD)</i></p> <ol style="list-style-type: none"> <li>Podłącz zewnętrzny automat zgłoszeniowy (TAD) w sposób pokazany w temacie: <ul style="list-style-type: none"> <li>➤➤ <i>Powiązane informacje: Zewnętrzny automat zgłoszeniowy (TAD)</i></li> </ul> </li> <li>Ustaw automat zgłoszeniowy na odpowiadanie po jednym lub dwóch dzwoniach.</li> <li>Nagraj wiadomość powitalną na automat zgłoszeniowy. <ul style="list-style-type: none"> <li>• Nagraj pięć sekund ciszy na początku swojej wiadomości powitalnej.</li> <li>• Ogranicz czas trwania wiadomości do 20 sekund.</li> <li>• Zakończ wiadomość powitalną kodem aktywacji zdalnej dla osób wysyłających fakсы ręcznie. Na przykład: „Po sygnale zostaw wiadomość lub naciśnij *51 i przycisk Start, aby wysłać faks”.</li> </ul> </li> <li>Ustaw automat zgłoszeniowy na odpowiadanie na połączenia.</li> <li>Ustaw tryb odbioru urządzenia Brother na Zewnętrzny TAD. <ul style="list-style-type: none"> <li>➤➤ <i>Powiązane informacje: Wybór właściwego trybu odbioru</i></li> </ul> </li> </ol>
	<p>Upewnij się, że funkcja wykrywania faksu w urządzeniu Brother jest włączona. Wykrywanie faksu jest funkcją umożliwiającą odebranie faksu nawet po odebraniu połączenia głosowego na telefonie zewnętrznym lub wewnętrznym.</p> <p>➤➤ <i>Powiązane informacje: Ustawienie wykrywania faksów</i></p>
	<p>Jeśli błędy transmisji występują często, a możliwą przyczyną są zakłócenia na linii telefonicznej, lub jeśli korzystasz z systemu VoIP, spróbuj zmienić ustawienie zgodności na opcję <i>Podstawowa (dla VoIP)</i>.</p> <p>➤➤ <i>Powiązane informacje: Zakłócenia linii telefonicznej/VoIP</i></p>
	<p>W przypadku podłączenia urządzenia do linii PBX lub ISDN należy ustawić typ linii telefonicznej na typ posiadanej linii telefonicznej.</p> <p>➤➤ <i>Powiązane informacje: Ustaw typ linii telefonicznej</i></p>

## Wysyłanie faksów

Trudności	Zalecenia
Nie można wysłać faksu.	<p>Sprawdź wszystkie połączenia przewodu linii. Upewnij się, że przewód linii telefonicznej jest podłączony do ściennego gniazda telefonicznego oraz gniazda LINE w urządzeniu. Jeśli jesteś abonentem usług DSL bądź usług VoIP, skontaktuj się z dostawcą usług w celu uzyskania instrukcji połączenia.</p> <p>Jeśli korzystasz z systemu VoIP, spróbuj zmienić ustawienie VoIP na <i>Podstawowa (dla VoIP)</i>. Zmniejsz to prędkość modemu i wyłącz tryb korekcji błędów (ECM).</p> <p>➤➤ <i>Powiązane informacje: Zakłócenia linii telefonicznej/VoIP</i></p>
	<p>Wydrukuj raport weryfikacji transmisji i poszukaj błędów.</p> <p>➤➤ <i>Powiązane informacje: Druk raportów</i></p>
	<p>Skontaktuj się z administratorem w celu sprawdzenia ustawień funkcji Secure Function Lock.</p>
	<p>Poproś odbiorcę o sprawdzenie, czy urządzenie odbierające posiada papier.</p>
Niska jakość wysyłania.	<p>Spróbuj zmienić rozdzielczość na Fine lub S.Fine. Wykonaj kopię w celu sprawdzenia działania skanera urządzenia. Jeżeli jakość kopii jest niska, wyczyść skaner.</p> <p>➤➤ <i>Powiązane informacje: Czyszczenie skanera</i></p>
Treść raportu weryfikacji transmisji to: WYNIK:NG.	<p>Prawdopodobnie wystąpiło tymczasowe zakłócenie na linii. Spróbuj wysłać faks ponownie. W przypadku wysyłania wiadomości PC-Fax i odbioru komunikatu</p>

Trudności	Zalecenia
	<p>WYNIK:NG w raporcie weryfikacji transmisji, pamięć urządzenia może być pełna. W celu zwolnienia większej ilości pamięci można wyłączyć zapisywanie faksów, wydrukować wiadomości faksowe z pamięci lub anulować faks odłożony. Jeżeli problem nadal występuje, poproś firmę telekomunikacyjną o sprawdzenie linii telefonicznej.</p> <p>➤➤ Powiązane informacje: Wyłączanie odbierania do pamięci</p> <p>➤➤ Powiązane informacje: Drukowanie faksu zapisanego w pamięci urządzenia</p> <p>➤➤ Powiązane informacje: Anulowanie faksu w toku</p> <p>➤➤ Powiązane informacje: Sprawdzanie i anulowanie oczekującego faksu</p> <p>W przypadku podłączenia urządzenia do linii PBX lub ISDN należy ustawić typ linii telefonicznej na typ posiadanej linii telefonicznej.</p> <p>➤➤ Powiązane informacje: Ustaw typ linii telefonicznej</p> <p>Jeśli błędy transmisji występują często, a możliwą przyczyną są zakłócenia na linii telefonicznej, lub jeśli korzystasz z systemu VoIP, spróbuj zmienić ustawienie zgodności na opcję Podstawowa (dla VoIP).</p> <p>➤➤ Powiązane informacje: Zakłócenia linii telefonicznej/VoIP</p>
Wysyłane fakсы są puste.	<p>Upewnij się, że dokument jest wkładany prawidłowo.</p> <p>➤➤ Powiązane informacje: Wkładanie dokumentów do automatycznego podajnika papieru (ADF)</p> <p>➤➤ Powiązane informacje: Umieszczanie dokumentów na szybie skanera</p>
Rozmiar wysyłanego faksu jest inny niż rozmiar dokumentu.	<p>Urządzenie może nie wykrywać prawidłowo rozmiaru niektórych dokumentów takich jak dokumenty w ciemnych kolorach lub folie. Wybierz prawidłową opcję rozmiaru dokumentu na podstawie rozmiaru dokumentu.</p> <p>Czujnik dokumentów w podajniku ADF może wykrywać nieprawidłowy rozmiar dokumentów. Wyczyść czujnik dokumentów w podajniku ADF.</p> <p>➤➤ Powiązane informacje: Czyszczenie czujnika dokumentów w podajniku ADF</p>
Pionowe czarne linie podczas wysyłania.	<p>Pionowe czarne linie na wysyłanych faksach są zwykle spowodowane zanieczyszczeniem lub płynem z korektora na szklanym pasku. Wyczyść szklany pasek.</p> <p>➤➤ Powiązane informacje: Czyszczenie skanera</p>



## Powiązane informacje

- Problemy z urządzeniem
  - Ustaw wykrywanie sygnału wybierania
  - Zakłócenia linii telefonicznej/VoIP

### Powiązane tematy:



- Rozwiązywanie problemów
- Ustawianie tonowego lub impulsowego trybu wybierania
- Wybór właściwego trybu odbioru
- Ustawienie wykrywania faksów
- Ustawianie liczby dzwonek przed odebraniem połączenia przez urządzenie (opóźnienie dzwonienia)
- Podłącz zewnętrzny telefoniczny automat zgłoszeniowy (TAD)
- Zewnętrzny automat zgłoszeniowy (TAD)
- Ustaw typ linii telefonicznej
- Druk raportów
- Czyszczenie skanera
- Czyszczenie czujnika dokumentów w podajniku ADF
- Wyłączanie odbierania do pamięci
- Drukowanie faksu zapisanego w pamięci urządzenia

- 
- Anulowanie faksu w toku
  - Sprawdzanie i anulowanie oczekującego faksu
  - Wkładanie dokumentów do automatycznego podajnika papieru (ADF)
  - Umieszczanie dokumentów na szybie skanera
-



## Ustaw wykrywanie sygnału wybierania

Ustawianie sygnału wybierania na [Wykrywanie] skróci przerwę wykrywania sygnału wybierania.

1. Naciśnij przycisk  [Ustawienia] > [Ustawienia] > [Wstępne ustaw.] > [Wybieranie ton].
2. Naciśnij przycisk [Wykrywanie] lub [Brak wykrywania].
3. Naciśnij .





### Powiązane informacje

- [Problemy z telefonem i faksem](#)

## Zakłócenia linii telefonicznej/VoIP

W przypadku problemów z wysyłaniem lub odbieraniem faksu z powodu możliwych zakłóceń na linii telefonicznej, lub jeśli korzystasz z systemu VoIP, zalecamy zmianę szybkości modemu w celu zminimalizowania błędów w działaniu faksu.

1. Naciśnij przycisk  [Ustawienia] > [Ustawienia] > [Wstępne ustaw.] > [Kompatybilność].
2. Naciśnij żądaną opcję.
  - Opcja [Podst. (VoIP)] powoduje ograniczenie prędkości modemu do 9600 b/s oraz wyłączenie odbierania faksów kolorowych i funkcji ECM (Error Correction Mode – Tryb korekcji błędów) z wyjątkiem wysyłania faksów kolorowych. O ile zakłócenia nie są powtarzającym się problemem używanej linii telefonicznej, zaleca się korzystanie z tego ustawienia tylko w razie potrzeby.  
Aby poprawić zgodność z większością usług VoIP, firma Brother zaleca zmianę ustawienia zgodności na [Podst. (VoIP)].
  - [Normalna] ustawia szybkość modemu na 14 400 b/s.
  - [Głośn] ustawia szybkość modemu na 33 600 b/s.
3. Naciśnij .



- VoIP (Voice over IP) to rodzaj systemu telefonicznego, który wykorzystuje połączenie internetowe zamiast tradycyjnej linii telefonicznej.



### Powiązane informacje

- [Problemy z telefonem i faksem](#)

#### Powiązane tematy:

- [Protokół VoIP \(Voice over Internet Protocol\)/zakłócenia linii telefonicznej](#)
- [Komunikaty dotyczące błędów i czynności konserwacyjnych](#)

## Inne problemy

- >> [Problemy związane z kopiowaniem](#)
- >> [Problemy ze skanowaniem](#)
- >> [Problemy z funkcją Direct Photo Printing](#)
- >> [Problemy z oprogramowaniem](#)

### Problemy związane z kopiowaniem

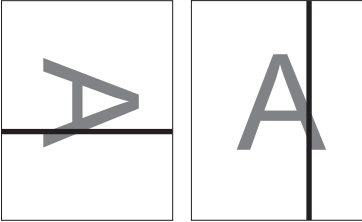
Problemy	Zalecenia
Nie można wykonać kopii.	Skontaktuj się z administratorem w celu sprawdzenia ustawień funkcji Secure Function Lock.
Na kopiach pojawiają się czarne linie lub smugi. 	Czarne linie na kopiach są zazwyczaj powodowane zanieczyszczeniami lub płynem z korektora na pasku szyby. Wyczyść szklany pasek i szybę skanera, a także biały pasek i znajdujący się nad nimi biały plastik. >> <i>Powiązane informacje: Czyszczenie skanera</i>
Na kopiach są widoczne czarne ślady lub punkty.	Czarne ślady lub punkty na kopiach są zazwyczaj spowodowane zabrudzeniami lub pozostałościami korektora w płynie na szybie skanera. Wyczyść szybę skanera oraz znajdujący się nad nią biały plastik. >> <i>Powiązane informacje: Czyszczenie skanera</i>
Kopie są puste.	Upewnij się, że dokument jest wkładany prawidłowo. >> <i>Powiązane informacje: Wkładanie dokumentów do automatycznego podajnika papieru (ADF)</i> >> <i>Powiązane informacje: Umieszczanie dokumentów na szybie skanera</i>
Podczas korzystania z podajnika ADF powstają kopie złej jakości.	Spróbuj korzystać z szyby skanera. >> <i>Powiązane informacje: Umieszczanie dokumentów na szybie skanera</i>
Podczas korzystania z podajnika ADF rozmiar papieru dla kopii jest większy niż oczekiwany.	Czujnik dokumentów w podajniku ADF może wykrywać nieprawidłowy rozmiar dokumentów. Wyczyść czujnik dokumentów w podajniku ADF. >> <i>Powiązane informacje: Czyszczenie czujnika dokumentów w podajniku ADF</i>
Funkcja rozciągnięcia do strony nie działa prawidłowo.	Upewnij się, że dokument na szybie skanera nie jest przechylony. Popraw ułożenie dokumentu i spróbuj ponownie.  Urządzenie może nie wykrywać prawidłowo rozmiaru niektórych dokumentów takich jak dokumenty w ciemnych kolorach lub folie. Dlatego też funkcja dopasowania do strony może nie działać.  Wybierz współczynnik powiększenia lub zmniejszenia inny niż opcja dopasowania do strony w zależności od rozmiaru dokumentu i papieru.
Smugi lub plamy na odwrotnej stronie w przypadku korzystania z funkcji automatycznego kopiowanie dwustronnego.	Zmień opcje ustawień drukowania. >> <i>Powiązane informacje: Zmiana opcji ustawień drukowania w przypadku problemów z drukowaniem</i>

### Problemy ze skanowaniem

Problemy	Zalecenia
Na początku skanowania pojawiają się błędy TWAIN lub WIA. (Windows)	Upewnij się, że w aplikacji do skanowania jako podstawowe źródło został wybrany sterownik Brother TWAIN lub WIA. Na przykład, w aplikacji Nuance™ PaperPort™ 14SE kliknij <b>Pulpit &gt; Ustawienia skanowania &gt; Wybierz</b> , aby wybrać sterownik Brother TWAIN/WIA.

Problemy	Zalecenia
OCR nie działa.	Spróbuj zwiększyć rozdzielczość skanowania.
W przypadku korzystania z podajnika ADF powstają kopie złej jakości. (Na zeskanowanych danych pojawiają się czarne linie).	Wyczyść biały pasek oraz znajdujący się pod nim szklany pasek. >> <i>Powiązane informacje: Czyszczenie skanera</i>
	Spróbuj korzystać z szyby skanera. >> <i>Powiązane informacje: Umieszczanie dokumentów na szybie skanera</i>
Rozmiar wyników skanowania jest inny niż rozmiar dokumentu.	Urządzenie może nie wykrywać prawidłowo rozmiaru niektórych dokumentów takich jak dokumenty w ciemnych kolorach lub folie. Dlatego też opcja <b>Automatyczny</b> dla rozmiaru dokumentu może nie działać. Wybierz opcję rozmiaru dokumentu inną niż <b>Automatyczny</b> na podstawie rozmiaru dokumentu.
	Czujnik dokumentów w podajniku ADF może wykrywać nieprawidłowy rozmiar dokumentów. Wyczyść czujnik dokumentów w podajniku ADF. >> <i>Powiązane informacje: Czyszczenie czujnika dokumentów w podajniku ADF</i>

## Problemy z funkcją Direct Photo Printing

Problemy	Zalecenia
Po wydrukowaniu brakuje części zdjęcia.	Upewnij się, że zostały wyłączone opcje drukowania bez obramowania lub przycinania. >> <i>Powiązane informacje: Drukowanie zdjęć bez obramowania z pamięci USB flash</i> >> <i>Powiązane informacje: Drukowanie zdjęć z automatycznym przycinaniem</i>

## Problemy z oprogramowaniem

Problemy	Zalecenia
Nie można drukować.	Odinstaluj i zainstaluj ponownie sterownik Brother.
Na ekranie komputera pojawia się komunikat „Urządzenie jest zajęte”.	Upewnij się, że na ekranie urządzenia nie jest wyświetlany komunikat o błędzie.

## ✓ Powiązane informacje

- [Problemy z urządzeniem](#)

### Powiązane tematy:

- [Rozwiązywanie problemów](#)
- [Czyszczenie skanera](#)
- [Wkładanie dokumentów do automatycznego podajnika papieru \(ADF\)](#)
- [Umieszczanie dokumentów na szybie skanera](#)
- [Drukowanie zdjęć bez obramowania z pamięci USB flash](#)
- [Drukowanie zdjęć z automatycznym przycinaniem](#)
- [Czyszczenie czujnika dokumentów w podajniku ADF](#)
- [Zmiana opcji ustawień drukowania w przypadku problemów z drukowaniem](#)

## Problemy z siecią



- Użyj narzędzia Network Connection Repair Tool (Narzędzie do naprawy połączenia sieciowego) (Windows)
- Gdzie można znaleźć ustawienia sieciowe posiadanego urządzenia Brother?
- Nie można zakończyć konfiguracji sieci bezprzewodowej
- Urządzenie Brother nie drukuje, nie skanuje dokumentów ani nie odbiera faksów za pomocą funkcji odbierania PC-Fax za pośrednictwem sieci
- Chcę sprawdzić, czy urządzenia sieciowe działają prawidłowo
- Rozwiązywanie problemów

## Użyj narzędzia Network Connection Repair Tool (Narzędzie do naprawy połączenia sieciowego) (Windows)

Użyj narzędzia Network Connection Repair Tool w celu zmiany ustawień sieciowych urządzenia Brother. Narzędzie to przypisze prawidłowy adres IP i maskę podsieci.

Upewnij się, że urządzenie Brother jest włączone i podłączone do tej samej sieci, do której jest podłączony posiadany komputer.

- Wykonaj jedną z następujących czynności:

Opcja	Opis
Windows 7	Kliknij przycisk  (Start) > <b>Wszystkie programy</b> > <b>Brother</b> > <b>Brother Utilities</b> . Kliknij listę rozwijaną i wybierz nazwę posiadanego modelu (jeśli nie została jeszcze zaznaczona). Kliknij przycisk <b>Narzędzia</b> na lewym pasku nawigacji, a następnie kliknij opcję <b>Narzędzie naprawy połączenia sieciowego</b> .
Windows 8/ Windows 10	Uruchom  ( <b>Brother Utilities</b> ), a następnie kliknij listę rozwijaną i wybierz z niej nazwę posiadanego modelu (jeśli nie jest jeszcze zaznaczona). Kliknij przycisk <b>Narzędzia</b> na lewym pasku nawigacji, a następnie kliknij opcję <b>Narzędzie naprawy połączenia sieciowego</b> .



Jeśli wyświetlony zostanie ekran **Kontrola konta użytkownika**, kliknij **Tak**.

- Postępuj zgodnie z instrukcjami wyświetlanymi na ekranie.
- Sprawdź diagnozę, drukując raport konfiguracji sieci.



Narzędzie do naprawy połączenia sieciowego zostanie automatycznie uruchomione po zaznaczeniu opcji **Włącz narzędzie do naprawiania połączenia** w aplikacji Status Monitor. Kliknij prawym przyciskiem myszy ekran aplikacji Status Monitor, a następnie kliknij **Inne ustawienia** > **Włącz narzędzie do naprawiania połączenia**. Nie zaleca się tej metody, jeśli administrator sieci ustawił statyczny adres IP, ponieważ spowoduje to automatyczną zmianę adresu IP.

Jeśli prawidłowy adres IP i maska podsieci nadal nie są przypisane nawet po użyciu narzędzia Network Connection Repair Tool, należy się skontaktować z administratorem sieci, aby uzyskać wymagane informacje.



### Powiązane informacje

- [Problemy z siecią](#)

#### Powiązane tematy:

- [Drukowanie Raportu konfiguracji sieci](#)
- [Urządzenie Brother nie drukuje, nie skanuje dokumentów ani nie odbiera faksów za pomocą funkcji odbierania PC-Fax za pośrednictwem sieci](#)
- [Chcę sprawdzić, czy urządzenia sieciowe działają prawidłowo](#)

## Gdzie można znaleźć ustawienia sieciowe posiadanego urządzenia Brother?

- [Zmiana ustawień urządzenia za pomocą komputera](#)
- [Drukowanie Raportu konfiguracji sieci](#)

## Nie można zakończyć konfiguracji sieci bezprzewodowej

Wyłącz i ponownie włącz router bezprzewodowy. Następnie ponów próbę skonfigurowania ustawień sieci bezprzewodowej. Jeśli nie można rozwiązać problemu, postępuj zgodnie z poniższymi instrukcjami.

Należy zbadać problem za pomocą raportu sieci WLAN.

Przyczyna	Działanie	Interfejs
Ustawienia zabezpieczeń (SSID/klucz sieciowy) nie są prawidłowe.	<ul style="list-style-type: none"> <li>Potwierdź ustawienia zabezpieczeń przy użyciu narzędzia <b>Wireless Setup Helper</b>. Aby uzyskać więcej informacji i pobrać narzędzie, przejdź na stronę <b>Pobieranie</b> posiadanego modelu w witrynie Brother Solutions Center pod adresem <a href="http://support.brother.com">support.brother.com</a></li> <li>Wybierz i sprawdź, czy używane są prawidłowe ustawienia zabezpieczeń.                             <ul style="list-style-type: none"> <li>Informacje dotyczące sposobu poszukiwania ustawień zabezpieczeń można znaleźć w instrukcji załączonej do punktu dostępowego/routera bezprzewodowej sieci LAN.</li> <li>Jako domyślne ustawienia zabezpieczeń może służyć nazwa producenta lub numer modelu punktu dostępowego/routera bezprzewodowej sieci LAN.</li> <li>Skontaktuj się z producentem punktu dostępowego/routera, dostawcą usług internetowych lub z administratorem sieci.</li> </ul> </li> </ul>	Sieć bezprzewodowa
Adres MAC posiadanego urządzenia jest niedozwolony.	Sprawdź, czy dany filtr zezwala na adres MAC urządzenia Brother. Adres MAC można znaleźć na panelu sterowania urządzenia Brother.	Sieć bezprzewodowa
Punkt dostępowy/router bezprzewodowej sieci LAN pracuje w trybie utajonym (nie transmituje identyfikatora SSID).	<ul style="list-style-type: none"> <li>Wprowadź ręcznie poprawną nazwę SSID lub klucz sieciowy.</li> <li>Sprawdź nazwę SSID lub klucz sieciowy w instrukcji dołączonej do punktu dostępowego/routera bezprzewodowej sieci LAN, a następnie ponownie przeprowadź konfigurację sieci bezprzewodowej.</li> </ul>	Sieć bezprzewodowa
Ustawienia zabezpieczeń (SSID/hasło) nie są prawidłowe.	<ul style="list-style-type: none"> <li>Należy potwierdzić identyfikator SSID i hasło.                             <ul style="list-style-type: none"> <li>Podczas ręcznego konfigurowania sieci, identyfikator SSID i hasło są wyświetlane na urządzeniu Brother. Jeśli urządzenie przenośne obsługuje ręczną konfigurację, identyfikator SSID i hasło zostaną wyświetlone na ekranie urządzenia przenośnego.</li> </ul> </li> </ul>	Wi-Fi Direct
Używasz systemu Android™ 4.0.	Gdy urządzenie mobilne zostanie rozłączone (po upływie około sześciu minut po użyciu funkcji Wi-Fi Direct), spróbuj użyć konfiguracji jedнопрыцискоwej przy użyciu WPS (zalecane) i ustaw urządzenie Brother jako WG.	Wi-Fi Direct
Urządzenie Brother jest umieszczone zbyt daleko od urządzenia przenośnego.	Ustaw urządzenie Brother w odległości nie większej niż 1 metr od urządzenia mobilnego podczas konfigurowania ustawień sieci Wi-Fi Direct.	Wi-Fi Direct
Pomiędzy urządzeniem a urządzeniem przenośnym znajdują się przeszkody (np. ściany lub meble).	Przesuń urządzenie Brother do obszaru niezawierającego przeszkód.	Wi-Fi Direct
W pobliżu urządzenia Brother lub urządzenia mobilnego znajduje się komputer bezprzewodowy, urządzenia Bluetooth®, kuchenka mikrofalowa lub bezprzewodowy telefon cyfrowy.	Przesuń inne urządzenia z dala od urządzenia Brother lub urządzenia przenośnego.	Wi-Fi Direct



Przyczyna	Działanie	Interfejs
Jeśli po sprawdzeniu i wypróbowaniu wszystkich powyższych czynności urządzenie Brother nadal nie może przeprowadzić konfiguracji sieci Wi-Fi Direct.	<ul style="list-style-type: none"> <li>Wyłącz i ponownie włącz urządzenie Brother. Następnie ponów próbę skonfigurowania ustawień sieci Wi-Fi Direct.</li> <li>Jeśli używasz urządzenia Brother jako klienta, sprawdź, ile urządzeń może korzystać z bieżącej sieci Wi-Fi Direct, a następnie sprawdź, ile urządzeń jest podłączonych.</li> </ul>	Wi-Fi Direct

### System Windows

Jeśli połączenie bezprzewodowe zostało przerwane i zostały sprawdzone oraz wypróbowane wszystkie powyższe rozwiązania, zalecamy użycie narzędzia Network Connection Repair Tool (Narzędzie do naprawy połączenia sieciowego).



### Powiązane informacje



- [Problemy z siecią](#)

#### Powiązane tematy:

- [Konfiguracja urządzenia do pracy w sieci bezprzewodowej, gdy identyfikator SSID nie jest nadawany](#)
- [Korzystanie z Wi-Fi Direct®](#)

## Urządzenie Brother nie drukuje, nie skanuje dokumentów ani nie odbiera faksów za pomocą funkcji odbierania PC-Fax za pośrednictwem sieci

Przyczyna	Działanie	Interfejs
Oprogramowanie zabezpieczające blokuje dostęp urządzenia do sieci. (Skanowanie sieciowe nie działa. )	<ul style="list-style-type: none"> <li>Windows                     <p>Skonfiguruj oprogramowanie zabezpieczające/zaporę sieciową innego producenta, aby umożliwić skanowanie sieciowe. Aby dodać port 54925 dla skanowania sieciowego, wpisz poniższe informacje:</p> <ul style="list-style-type: none"> <li>W polu <b>Nazwa</b>: Wpisz dowolny opis, na przykład „Skaner sieciowy Brother”.</li> <li>W polu <b>Numer portu</b>: Wpisz 54925.</li> <li>W polu <b>Protokół</b>: Wybrać UDP.</li> </ul> <p>Należy zapoznać się z instrukcją obsługi dostarczoną z oprogramowaniem zabezpieczającym/zaporą innej firmy lub skontaktować się z producentem oprogramowania.</p> </li> <li>Mac (Brother iPrint&amp;Scan)                     <p>Na pasku menu <b>Finder (Wyszukiwarka)</b> kliknij <b>Go (Idź) &gt; Applications (Programy)</b>, a następnie kliknij dwukrotnie ikonę Brother iPrint&amp;Scan. Zostanie wyświetlone okno programu Brother iPrint&amp;Scan. Kliknij przycisk <b>Wybierz urządzenie</b> a następnie postępuj zgodnie z instrukcjami wyświetlanymi na ekranie, aby ponownie wybrać urządzenie sieciowe.</p> <p>(Sterownik TWAIN)</p> <p>Na pasku menu <b>Finder (Wyszukiwarka)</b> kliknij <b>Go (Idź) &gt; Applications (Programy) &gt; Brother &gt; TWAIN Driver Utility</b>, a następnie kliknij dwukrotnie ikonę Selektor urządzeń. Zostanie wyświetlone okno aplikacji Selektor urządzeń. Ponownie wybierz urządzenie sieciowe, upewniając się, że <b>Status (Stan)</b> jest <b>idle (bezczywność)</b>, a następnie kliknij <b>OK</b>.</p> </li> </ul>	Przewodowy/ beprzewodowy
Oprogramowanie zabezpieczające blokuje dostęp urządzenia do sieci. (Funkcja odbierania faksów przez sieć za pomocą oprogramowania PC-Fax nie działa). (Windows)	<p>Ustaw oprogramowanie zabezpieczające/zaporę innego producenta, aby umożliwić odbieranie faksów w komputerze za pomocą funkcji PC-FAX Rx. Aby dodać port 54926 dla sieciowego odbierania za pomocą oprogramowania PC-FAX Rx, wprowadź poniższe informacje:</p> <ul style="list-style-type: none"> <li>W polu <b>Nazwa</b>: Wpisz dowolny opis, na przykład „Odbieranie Brother PC-FAX”.</li> <li>W polu <b>Numer portu</b>: Wpisz 54926.</li> <li>W polu <b>Protokół</b>: Wybrać UDP.</li> </ul> <p>Należy zapoznać się z instrukcją obsługi dostarczoną z oprogramowaniem zabezpieczającym/zaporą innej firmy lub skontaktować się z producentem oprogramowania.</p>	Przewodowy/ beprzewodowy
Oprogramowanie zabezpieczające blokuje dostęp urządzenia do sieci.	<p>Niektóre programy zabezpieczające mogą blokować dostęp bez wyświetlania okna z ostrzeżeniem nawet po pomyślnej instalacji.</p> <p>Aby uzyskać dostęp, patrz instrukcje oprogramowania zabezpieczającego lub skontaktuj się z producentem oprogramowania.</p>	Przewodowy/ beprzewodowy

Przyczyna	Działanie	Interfejs
Do urządzenia Brother nie został przypisany dostępny adres IP.	<ul style="list-style-type: none"> <li>Sprawdź adres IP i maskę podsieci. Sprawdź, czy adresy IP i maski podsieci komputera i urządzenia Brother są prawidłowe i znajdują się w tej samej sieci. Aby uzyskać więcej informacji na temat sposobu potwierdzania adresu IP i maski podsieci, należy skontaktować się z administratorem sieci.</li> <li>Windows Sprawdź adres IP i maskę podsieci za pomocą narzędzia Network Connection Repair Tool (Narzędzie do naprawy połączenia sieciowego).</li> <li>Mac Sprawdź urządzenia sieciowe przy użyciu polecenia wywoływania. Więcej informacji dotyczących sposobu potwierdzania ustawień sieciowych ►► <i>Powiązane informacje: Sprawdzenie urządzeń sieciowych przy użyciu polecenia „ping”.</i></li> </ul>	Przewodowy/ beprzewodowy
W kolejce wydruku komputera nadal znajduje się błędne zadanie wydruku.	<ul style="list-style-type: none"> <li>Jeśli w kolejce wydruku komputera nadal znajduje się błędne zadanie wydruku, należy je usunąć.</li> <li>Można także kliknąć dwukrotnie ikonę drukarki w poniższym folderze i anulować wszystkie dokumenty: <ul style="list-style-type: none"> <li>Windows 7 Kliknij  (Start) &gt; <b>Urządzenia i drukarki</b>.</li> <li>Windows 8 Przesuń kursor myszy w prawy dolny narożnik pulpitu. Po wyświetleniu paska menu kliknij <b>Ustawienia</b> &gt; <b>Panel sterowania</b>. W grupie <b>Sprzęt i dźwięk</b> kliknij <b>Wyświetl urządzenia i drukarki</b>.</li> <li>Windows 10 oraz Windows Server 2016 Kliknij  &gt; <b>System</b> &gt; <b>Panel sterowania</b>. W grupie <b>Sprzęt i dźwięk</b> kliknij <b>Wyświetl urządzenia i drukarki</b>.</li> <li>Windows Server 2008 Kliknij przycisk <b>Start</b> &gt; <b>Panel sterowania</b> &gt; <b>Drukarki</b>.</li> <li>System Windows Server 2012 Przesuń kursor myszy w prawy dolny narożnik pulpitu. Po wyświetleniu paska menu kliknij <b>Ustawienia</b> &gt; <b>Panel sterowania</b>. W grupie <b>Sprzęt</b> kliknij <b>Wyświetl urządzenia i drukarki</b> &gt; <b>Drukarki</b>.</li> <li>System Windows Server 2012 R2 Kliknij przycisk <b>Panel sterowania</b> na ekranie <b>Start</b>. W grupie <b>Sprzęt</b> kliknij <b>Wyświetl urządzenia i drukarki</b>.</li> <li>Mac Kliknij <b>System Preferences (Preferencje systemowe)</b> &gt; <b>Printers &amp; Scanners (Drukarki i skanery)</b>.</li> </ul> </li> </ul>	Przewodowy/ beprzewodowy
Urządzenie Brother nie jest połączone z siecią bezprzewodową.	Wydrukuj Raport WLAN, a następnie sprawdź kod błędu na wydrukowanym raporcie.	Sieć bezprzewodowa

Jeśli po sprawdzeniu i wypróbowaniu wszystkich powyższych rozwiązań urządzenie Brother nadal nie drukuje ani nie skanuje, odinstaluj oprogramowanie i sterowniki Brother i zainstaluj je ponownie.



## Powiązane informacje

- [Problemy z siecią](#)

### Powiązane tematy:

- [Drukowanie Raportu WLAN](#)

- 
- Użyj narzędzia Network Connection Repair Tool (Narzędzie do naprawy połączenia sieciowego) (Windows)
  - Kody błędów w raporcie bezprzewodowej sieci LAN
  - Sprawdzenie urządzeń sieciowych przy użyciu polecenia „ping”
  - Chcę sprawdzić, czy urządzenia sieciowe działają prawidłowo
-

## Chcę sprawdzić, czy urządzenia sieciowe działają prawidłowo

Kontrola	Działanie	Interfejs
Sprawdź, czy zostało włączone urządzenie Brother, punkt dostępowy/router lub koncentrator sieciowy.	<b>Sprawdź następujące elementy:</b> <ul style="list-style-type: none"><li>Przewód zasilania został prawidłowo podłączony, a urządzenie Brother jest włączone.</li><li>Punkt dostępowy/router lub koncentrator jest włączony i miga jego przycisk połączenia.</li><li>Wszystkie elementy opakowania ochronnego zostały usunięte z urządzenia.</li><li>Wkłady atramentowe zostały prawidłowo zainstalowane.</li><li>Pokrywa skanera oraz pokrywa do usuwania zakleszczonego papieru są całkowicie zamknięte.</li><li>Papier został odpowiednio włożony do tacy papieru.</li><li>(W przypadku sieci przewodowej) Przewód sieciowy został prawidłowo podłączony do urządzenia Brother i routera lub koncentratora.</li></ul>	Przewodowy/ beprzewodowy
Sprawdź obecność urządzenia Brother w sieci, wydając polecenie „ping” w komputerze.	Sprawdź obecność urządzenia Brother w sieci za pomocą polecenia „ping”, wprowadzając adres IP lub nazwę węzła w wierszu poleceń systemu Windows lub w aplikacji terminala w komputerze Mac: ping <ipaddress> lub <nodename>. <ul style="list-style-type: none"><li>Próba zakończona powodzeniem: urządzenie Brother działa prawidłowo i jest podłączone do tej samej sieci, co komputer.</li><li>Próba zakończona niepowodzeniem: urządzenie Brother nie jest podłączone do tej samej sieci, co komputer.</li></ul> (Windows) Zapytaj administratora sieci i użyj narzędzia Network Connection Repair Tool, aby naprawić adres IP i maskę podsieci. (Mac) Sprawdź, czy adres IP i maska podsieci są ustawione prawidłowo.	Przewodowy/ beprzewodowy
Sprawdź, czy urządzenie Brother jest połączone z siecią bezprzewodową.	Wydrukuj Raport WLAN, a następnie sprawdź kod błędu na wydrukowanym raporcie.	Sieć beprzewodowa

Jeśli po sprawdzeniu i wypróbowaniu wszystkich powyższych rozwiązań urządzenie nadal nie działa prawidłowo, należy zapoznać się z instrukcjami dołączonymi do punktu dostępowego/routera bezprzewodowej sieci LAN, aby znaleźć informacje dotyczące identyfikatora SSID i klucza sieciowego oraz prawidłowo je ustawić.

### ✓ Powiązane informacje

- Problemy z siecią
  - Sprawdzenie urządzeń sieciowych przy użyciu polecenia „ping”

#### Powiązane tematy:

- Drukowanie Raportu konfiguracji sieci
- Drukowanie Raportu WLAN
- Użyj narzędzia Network Connection Repair Tool (Narzędzie do naprawy połączenia sieciowego) (Windows)
- Urządzenie Brother nie drukuje, nie skanuje dokumentów ani nie odbiera faksów za pomocą funkcji odbierania PC-Fax za pośrednictwem sieci
- Kody błędów w raporcie bezprzewodowej sieci LAN

## Sprawdzenie urządzeń sieciowych przy użyciu polecenia „ping”

Sprawdź adresy IP komputera i urządzenia Brother, a następnie upewnij się, że sieć funkcjonuje prawidłowo.

>> [Konfiguracja adresu IP w komputerze \(Windows\)](#)

>> [Konfiguracja adresu IP w komputerze \(Mac\)](#)

>> [Konfiguracja adresu IP w urządzeniu Brother](#)

### Konfiguracja adresu IP w komputerze (Windows)

1. Wykonaj jedną z następujących czynności:

- Windows 7

Kliknij /(Start) > **Wszystkie programy** > **Akcesoria** > **Wiersz poleceń**.

- Windows 8

Przesuń kursor myszy w prawy dolny narożnik pulpitu. Po wyświetleniu paska menu kliknij **Wyszukiwanie** > **Wiersz poleceń**.

- Windows 10

Kliknij  > **System** > **Wiersz poleceń**.

2. Wprowadź polecenie „ipconfig”, a następnie naciśnij klawisz Enter na klawiaturze.

3. Sprawdź wartości adresu IPv4 oraz maski podsieci.

4. Wprowadź polecenie „exit”, a następnie naciśnij klawisz Enter na klawiaturze.

### Konfiguracja adresu IP w komputerze (Mac)

1. Wybierz opcję **System Preferences (Preferencje systemowe)** z menu Apple.

2. Kliknij **Network (Sieć)** > **Advanced (Zaawansowane)** > **TCP/IP**.

3. Sprawdź wartości adresu IPv4 oraz maski podsieci.

### Konfiguracja adresu IP w urządzeniu Brother

Wydrukuj raport konfiguracji sieci i sprawdź wartości adresu IP oraz maski podsieci.

```
<IP Settings >
IP Address          192.168.11.250      (set manually)
Subnet Mask         255.255.255.0
IP Gateway          192.168.100.200
Boot Method         STATIC
Boot Tries          3
IP Filter           Disabled
```

Sprawdź adresy IP komputera i urządzenia Brother. Upewnij się, że części adresu sieci są takie same. Na przykład jeśli maska podsieci ma wartość „255.255.255.0”, tylko części adresu hosta mogą być różne.

	Adres sieci	Adres hosta	
Adres IP	192.168.100.	250	Ustaw ostatnią liczbę, która odpowiada wartości „0” w masce podsieci w zakresie 1–254.
Maska podsieci	255.255.255.	0	Zwykle nie sprawia problemów maska podsieci „255.255.255.0”. Należy użyć tej samej wartości dla wszystkich komputerów.



### Powiązane informacje

- [Chcę sprawdzić, czy urządzenia sieciowe działają prawidłowo](#)

---

**Powiązane tematy:**

- Urządzenie Brother nie drukuje, nie skanuje dokumentów ani nie odbiera faksów za pomocą funkcji odbierania PC-Fax za pośrednictwem sieci
-

## Problemy związane z usługą Google Cloud Print

Problem	Zalecenia
Moje urządzenie Brother nie jest wyświetlane na liście drukarek.	Upewnij się, że urządzenie jest włączone.
	Upewnij się, że funkcja Google Cloud Print™ jest aktywna.
	Upewnij się, że urządzenie jest zarejestrowane w usłudze Google Cloud Print™. Jeśli nie jest zarejestrowane, spróbuj zarejestrować je ponownie.
Nie mogę drukować.	Upewnij się, że urządzenie jest włączone.
	Sprawdź ustawienia sieciowe. >> <i>Powiązane informacje</i>
	Niektóre pliki mogą nie nadawać się do wydrukowania lub po wydrukowaniu mogą wyglądać inaczej niż na ekranie.
Nie można zarejestrować urządzenia Brother w usłudze Google Cloud Print™.	Upewnij się, że urządzenie Brother jest podłączone do sieci z dostępem do Internetu.
	Sprawdź, czy w urządzeniu została ustawiona prawidłowa data i godzina.
Podczas próby rejestrowania w usłudze Google Cloud Print™ nie jest wyświetlany komunikat potwierdzenia w urządzeniu Brother, nawet po powtórzeniu kolejnych czynności rejestracji.	Upewnij się, że podczas rejestrowania w usłudze Google Cloud Print™ urządzenie Brother jest bezczynne.



### Powiązane informacje

- [Problemy z urządzeniem](#)

#### Powiązane tematy:

- [Rozwiązywanie problemów](#)
- [Ustawienia sieciowe funkcji Google Cloud Print](#)



## Problemy związane z funkcją AirPrint

Problem	Zalecenia
Moje urządzenie Brother nie jest wyświetlane na liście drukarek.	Upewnij się, że urządzenie Brother jest włączone.
	Sprawdź ustawienia sieciowe.
	Zbliż urządzenie mobilne do bezprzewodowego punktu dostępowego/routera lub urządzenia Brother.
Nie mogę drukować.	Upewnij się, że urządzenie Brother jest włączone.
	Sprawdź ustawienia sieciowe.
Podczas próby drukowania wielostronicowego dokumentu z urządzenia z systemem iOS drukowana jest TYLKO pierwsza strona.	Upewnij się, że używana jest najnowsza wersja systemu operacyjnego. Aby uzyskać dodatkowe informacje na temat funkcji AirPrint, zapoznaj się z następującym artykułem dotyczącym pomocy technicznej firmy Apple: <a href="https://support.apple.com/kb/HT4356">support.apple.com/kb/HT4356</a> .



### Powiązane informacje

- [Problemy z urządzeniem](#)

#### Powiązane tematy:

- [Rozwiązywanie problemów](#)

## Sprawdzanie informacji o urządzeniu

Postępuj zgodnie z niniejszymi instrukcjami, aby sprawdzić numer seryjny urządzenia firmy Brother oraz wersję i aktualizację oprogramowania sprzętowego.

1. Naciśnij  [Ustawienia] > [Ustawienia] > [Inf. o urządz.] .
2. Naciśnij jedną z następujących opcji:

Opcja	Opis
Nr seryjny	Sprawdź numer seryjny urządzenia.
Wersja opr. sprz.	Sprawdź wersję oprogramowania sprzętowego.
Aktualizacja oprogr. sprzęt.	Zaktualizuj oprogramowanie sprzętowe urządzenia.
Autom sprawdz oprogr sprzęt	Zobacz informacje o oprogramowaniu sprzętowym na ekranie głównym.
Licznik stron	Sprawdź całkowitą liczbę stron, które wydrukowało urządzenie.

3. Naciśnij .

### Powiązane informacje

- [Rozwiązywanie problemów](#)

## Resetowanie urządzenia Brother

1. Naciśnij przycisk  [Ustawienia] > [Ustawienia] > [Wstępne ustaw.] > [Reset].
2. Naciśnij opcję resetowania, której chcesz użyć.
3. Naciśnij [OK] i przytrzymaj przez dwie sekundy, aby ponownie uruchomić urządzenie.



### Powiązane informacje

- [Rozwiązywanie problemów](#)
  - [Przegląd funkcji resetowania](#)

#### Powiązane tematy:

- [Przesyłanie faksów lub raportu dziennika faksów](#)

## Przegląd funkcji resetowania

Dostępne są następujące funkcje resetowania:

1. [Resetowanie urządzenia]

Można zresetować wszystkie ustawienia urządzenia, które zostały zmienione.

Książka adresowa, raporty faksów i historia połączeń pozostaną niezmienione.

2. [Sieć]

Resetowanie serwera wydruku do domyślnych ustawień fabrycznych (obejmuje dane hasła i adresu IP).

3. [Książka adresowa i faks]

Funkcja Książka adresowa i faks powoduje zresetowanie następujących ustawień:

- Książka adresowa i ustawienia grup
- Zaprogramowane zadania faksowania w pamięci  
Faks opóźniony i Opóźniona transmisja wsadowa
- Identyfikator stacji  
Nazwa i numer
- Opcje zdalnego faksu
- Raport  
Raport weryfikacji transmisji, Książka adresowa i Dziennik faksów
- Historia
- Faksy w pamięci

4. [Wszystkie ust.]

Użyj funkcji resetowania ustawień, aby przywrócić wszystkie ustawienia urządzenia do pierwotnych ustawień fabrycznych.

Firma Brother zdecydowanie zaleca wykonanie tej operacji w momencie pozbywania się urządzenia.



Odłącz przewód interfejsu przed wybraniem [Sieć] lub [Wszystkie ust.].



### Powiązane informacje

- [Resetowanie urządzenia Brother](#)

#### Powiązane tematy:

- [Przesyłanie faksów lub raportu dziennika faksów](#)

## Rutynowa konserwacja

- Wymiana wkładów atramentowych
- Czyszczenie urządzenia Brother
- Sprawdzanie urządzenia Brother
- Popraw podawanie papieru, aby zlikwidować pionowe linie
- Zmiana opcji ustawień drukowania w przypadku problemów z drukowaniem
- Zapakuj i wyślij urządzenie Brother

## Wymiana wkładów atramentowych

Urządzenie Brother jest wyposażone w licznik kropli atramentu. Licznik kropli atramentu automatycznie monitoruje poziom atramentu w każdym z czterech wkładów. Gdy urządzenie wykryje, że wkład atramentowy wyczerpuje się, wyświetli odpowiedni komunikat.

Ekran LCD pokazuje, który wkład atramentowy wymaga wymiany. Postępuj zgodnie z poleceniami wyświetlanymi na ekranie LCD, aby wymienić wkłady atramentowe w prawidłowej kolejności.

Mimo, że urządzenie informuje o konieczności wymiany wkładu atramentowego, może się w nim jeszcze znajdować niewielka ilość atramentu.

### **! UWAGA**

W przypadku dostania się atramentu do oczu niezwłocznie przepłucz je wodą. Zaniechanie tych czynności może spowodować zaczerwienienie lub lekkie opuchnięcie oka. W przypadku wystąpienia jakichkolwiek nieprawidłowości należy skontaktować się z lekarzem.

### **WAŻNE**

Firma Brother stanowczo nie zaleca ponownego napełniania wkładów atramentowych dostarczonych z urządzeniem. Ponadto zdecydowanie zalecamy dalsze korzystanie wyłącznie z oryginalnych zamiennych wkładów atramentowych marki Brother. Stosowanie lub próba stosowania potencjalnie niezgodnych atramentów i/lub wkładów w urządzeniu Brother może spowodować uszkodzenie urządzenia i/lub nieodpowiednią jakość druku. Nasza gwarancja nie obejmuje problemów spowodowanych stosowaniem nieodpowiednich atramentów i/lub wkładów innych producentów. Dla bezpieczeństwa swojego mienia i uzyskania jak najlepszych efektów korzystania z urządzenia Brother należy stosować wyłącznie oryginalne wkłady atramentowe Brother.

1. Otwórz pokrywę wkładów atramentowych (1).

Jeśli co najmniej jeden wkład atramentowy wymaga wymiany, na ekranie LCD pojawi się komunikat [Tylko wydruk czarno-biały] lub [Wymień tusz].

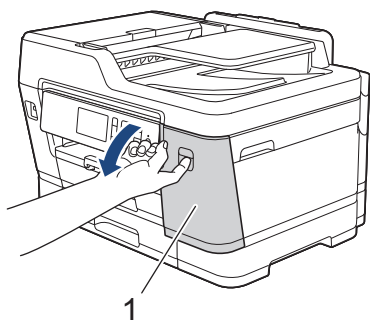

Jeśli czarny wkład atramentowy jest pusty, pojawi się jedynie komunikat [Wymień tusz]. Należy wymienić czarny wkład atramentowy.

2. Naciśnij dźwignię zwalniania blokady, aby zwolnić wkład atramentowy w kolorze wskazanym na ekranie LCD, a następnie wyjmij wkład atramentowy z urządzenia w sposób przedstawiony na ilustracji.

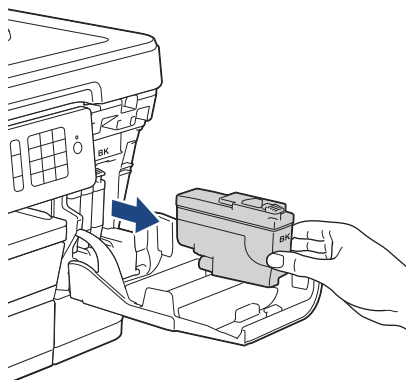
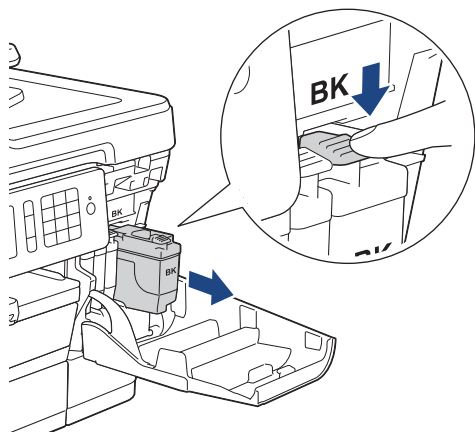

3. Otwórz opakowanie z nowym wkładem atramentowym w kolorze wskazanym na ekranie LCD, a następnie wyjmij wkład.

## WAŻNE

- NIE dotykaj wkładu atramentowego w obszarze oznaczonym symbolem (1), ponieważ mogłoby to uniemożliwić wykrywanie wkładu przez urządzenie.

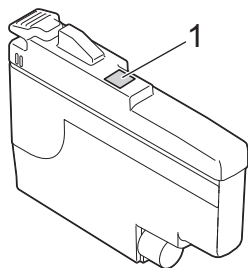

- Wstrząśnij energicznie 15 razy **czarnym** wkładem atramentowym w poziomie, tak jak pokazano, a następnie włóż wkład do urządzenia.

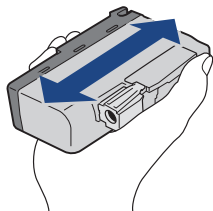

4. Włóż wkład atramentowy w kierunku wskazanym strzałką znajdującą się na etykiecie. Każdy kolor należy umieszczać w odpowiedniej pozycji.

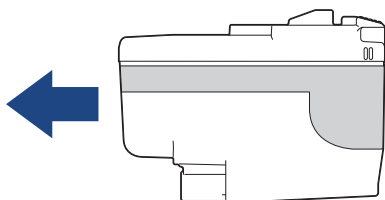

5. Delikatnie dociśnij obszar oznaczony symbolem „PUSH” aż do zablokowania wkładu atramentowego, a następnie zamknij pokrywę wkładów atramentowych.

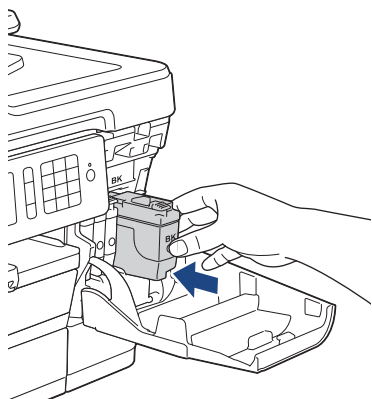

Urządzenie automatycznie wyzeruje licznik kropli atramentu.



Jeśli po zainstalowaniu wkładu na ekranie LCD pojawi się komunikat [Brak wkładu atr.] lub [Nie można wykryć], sprawdź, czy wkład atramentowy został prawidłowo zainstalowany. Wyjmij nowy wkład atramentowy, a następnie powoli włóż go ponownie aż do zablokowania.

## WAŻNE

- NIE wstrząsaj wkładami atramentowymi. Jeśli atrament poplamia skórę lub odzież, należy natychmiast przemyć ją wodą z mydłem lub innym detergentem.
- NIE wyjmuj wkładu atramentowego, jeśli nie ma potrzeby jego wymiany, ponieważ urządzenie nie będzie prawidłowo wskazywało ilości atramentu pozostałej we wkładzie atramentowym.
- NIE dotykaj gniazd wkładów atramentowych. Atrament może poplamiać skórę.
- Jeśli doszło do zamiany pozycji kolorów poszczególnych wkładów atramentowych, na ekranie LCD pojawi się komunikat [Niepraw. kolor tuszu].  
Sprawdź, które wkłady atramentowe znajdują się w pozycji innego koloru, a następnie przelóż je w prawidłowe pozycje.
- Należy stosować wyłącznie nierozpakowane wkłady atramentowe, na których widnieje data ważności, przed jej upływem.
- NIE należy rozkładać lub rozmontowywać wkładów atramentowych, ponieważ może dojść do wycieku atramentu.



## Powiązane informacje

- Rutynowa konserwacja

### Powiązane tematy:

- Komunikaty dotyczące błędów i czynności konserwacyjnych
- Problemy związane z obsługą papieru i drukowaniem
- Zapakuj i wyślij urządzenie Brother



## Czyszczenie urządzenia Brother

- Czyszczenie skanera
- Czyszczenie czujnika dokumentów w podajniku ADF
- Czyszczenie głowicy drukującej urządzenia Brother
- Czyszczenie głowicy drukującej z komputera (Windows)
- Czyszczenie głowicy drukującej z komputera (Mac)
- Czyszczenie wyświetlacza LCD urządzenia
- Czyszczenie zewnętrznych części urządzenia
- Czyszczenie płyty drukarki
- Czyszczenie rolek podajnika papieru
- Wyczyść podstawkę
- Czyszczenie rolek chwytających papier
- Wyczyść rolki pobierania papieru tacy papieru 2 i tacy 3

## Czyszczenie skanera

1. Odłącz urządzenie od gniazda elektrycznego.
2. Podnieś pokrywę dokumentów (1). Wyczyść szybę skanera (2) i biały plastik (3) za pomocą miękkiej, niestrzępiącej się szmatki zwilżonej wodą.

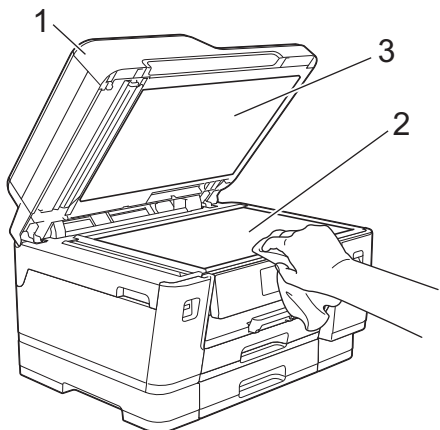

3. W module podajnika ADF wyczyść biały pasek (1) oraz pasek szyby (2) za pomocą niestrzępiącej się szmatki lekko zwilżonej wodą.

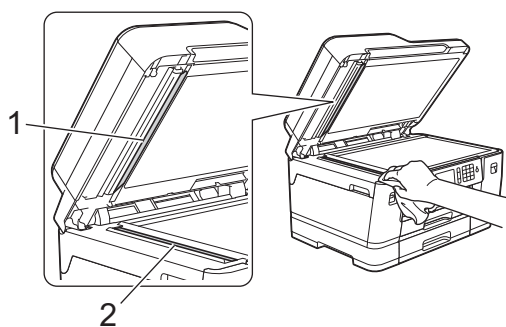

4. Otwórz pokrywę szyby skanera (1), a następnie wyczyść biały pasek (2) oraz pasek szyby (3) za pomocą niestrzępiącej się szmatki lekko zwilżonej wodą.

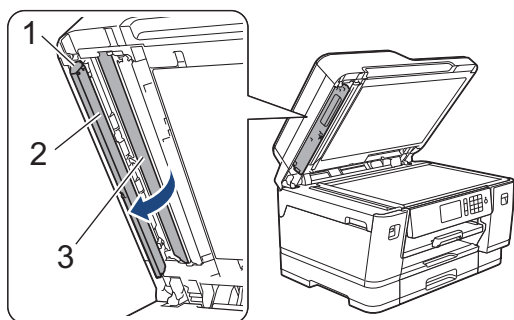



Po wyczyszczeniu szyby skanera i paska szyby miękką, niestrzępiącą się szmatką zwilżoną wodą przejeżdż palcem po szybie, aby sprawdzić, czy nie ma na niej żadnych zanieczyszczeń. W przypadku wykrycia zanieczyszczeń ponownie wyczyść szkło w tym obszarze. Może być konieczne trzykrotne lub czterokrotne powtórzenie procesu czyszczenia. W celu sprawdzenia czystości wykonaj kopię po każdym czyszczeniu.



Jeśli na szklanym pasku znajdują się zanieczyszczenia lub korektor w płynie, na wydrukowanej próbce będzie widoczna pionowa linia.



Po wyczyszczeniu szklanego paska pionowa linia zniknie.



### Powiązane informacje

- [Czyszczenie urządzenia Brother](#)

#### Powiązane tematy:

- [Problemy z telefonem i faksem](#)
- [Inne problemy](#)

## Czyszczenie czujnika dokumentów w podajniku ADF

Regularne czyszczenie czujnika dokumentów w podajniku ADF sprawi, że urządzenie nie będzie błędnie wykrywać rozmiaru dokumentu.

1. Wyczyść czujnik dokumentów w podajniku ADF (1) za pomocą suchej, miękkiej, niestrzępiącej się szmatki.

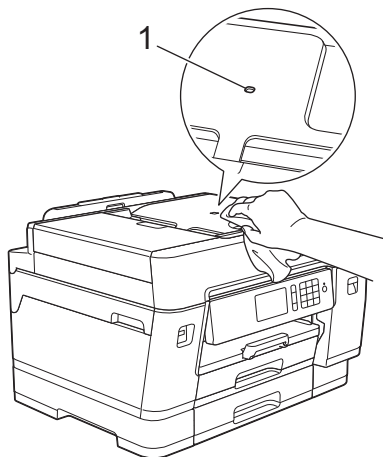

### Powiązane informacje

- [Czyszczenie urządzenia Brother](#)

#### Powiązane tematy:

- [Problemy z telefonem i faksem](#)
- [Inne problemy](#)

## Czyszczenie głowicy drukującej urządzenia Brother

Aby zachować dobrą jakość druku, urządzenie w razie potrzeby automatycznie czyści głowicę drukującą. Jeżeli występuje problem z jakością druku, rozpocznij proces czyszczenia ręcznie.

- Głowicę drukującą należy wyczyścić, jeśli w drukowanych tekstach lub elementach graficznych pojawiają się poziome linie lub puste miejsca. W zależności od problematycznego koloru czyszczenie można wykonać tylko dla koloru czarnego, trzech kolorów jednocześnie (żółty/cyjan/magenta) lub też wszystkich czterech kolorów jednocześnie.
- Podczas czyszczenia głowicy drukującej zużywany jest atrament.
- Zbyt częste czyszczenie powoduje nadmierne, niepotrzebne zużycie atramentu.

### WAŻNE

NIE DOTYKAJ głowicy drukującej. Dotykanie głowicy drukującej może spowodować jej trwałe uszkodzenie i unieważnienie jej gwarancji.

1. Naciśnij  [Ustawienia] > [Obsługa] > [Czyszcz. głowicy drukującej].
2. Naciśnij przycisk [Wyłącznie czarny tusz], [Tylko kolor] lub [Wszystkie].
3. Naciśnij przycisk [Normalna], [Mocny] lub [Najintensywniejszy].
4. Naciśnij przycisk [Uruchom].

Urządzenie rozpocznie czyszczenie głowicy drukującej.



- W przypadku czyszczenia głowicy drukującej i braku poprawy jakości druku spróbuj zainstalować nowy, oryginalny wkład atramentowy firmy Brother dla każdego koloru, z którym występuje problem. Spróbuj ponownie wyczyścić głowicę drukującą. Jeśli jakość wydruku się nie poprawi, skontaktuj się z działem obsługi klienta firmy Brother lub z lokalnym przedstawicielem firmy Brother.
- Głowicę drukującą można także wyczyścić z poziomu komputera.



### Powiązane informacje

- [Czyszczenie urządzenia Brother](#)

#### Powiązane tematy:

- [Problemy związane z obsługą papieru i drukowaniem](#)
- [Czyszczenie głowicy drukującej z komputera \(Windows\)](#)
- [Czyszczenie głowicy drukującej z komputera \(Mac\)](#)

## Czyszczenie głowicy drukującej z komputera (Windows)

Aby zachować dobrą jakość druku, urządzenie w razie potrzeby automatycznie czyści głowicę drukującą. Jeżeli występuje problem z jakością druku, rozpocznij proces czyszczenia ręcznie.

1. Wykonaj jedną z następujących czynności:

- Dla systemu Windows Server 2008

Kliknij przycisk  (**Start**) > **Panel sterowania** > **Sprzęt i dźwięk** > **Drukarki**.

- Dla systemów Windows 7 oraz Windows Server 2008 R2

Kliknij  (**Start**) > **Urządzenia i drukarki**.

- Dla systemu Windows 8

Przesuń kursor myszy w prawy dolny narożnik pulpitu. Gdy pojawi się pasek menu, kliknij opcję **Ustawienia**, a następnie kliknij **Panel sterowania**. W grupie **Sprzęt i dźwięk** kliknij **Wyświetl urządzenia i drukarki**.

- Dla systemu Windows Server 2012

Przesuń kursor myszy w prawy dolny narożnik pulpitu. Gdy pojawi się pasek menu, kliknij opcję **Ustawienia**, a następnie kliknij **Panel sterowania**. W grupie **Sprzęt** kliknij **Wyświetl urządzenia i drukarki**.

- Dla systemu Windows Server 2012 R2

Kliknij **Panel sterowania** na ekranie **Start**. W grupie **Sprzęt** kliknij **Wyświetl urządzenia i drukarki**.

- Dla systemów Windows 10 oraz Windows Server 2016

Kliknij  > **System** > **Panel sterowania**. W grupie **Sprzęt i dźwięk** kliknij **Wyświetl urządzenia i drukarki**.

2. Kliknij prawym przyciskiem myszy ikonę **Brother XXX-XXXX** (gdzie XXXX to nazwa posiadanego modelu), a następnie wybierz pozycję **Preferencje drukowania**. Po wyświetleniu opcji sterowników drukarki wybierz sterownik drukarki.

Zostanie wyświetlone okno dialogowe sterownika drukarki.

3. Kliknij kartę **Konserwacja**.

4. Wybierz jedną z następujących opcji:

Opcja	Opis
<b>Sprawdź jakość wydruku...</b>	Umożliwia wydrukowanie strony testowej i sprawdzenie jakości druku.
<b>Czyszczenie głowicy drukującej...</b>	Umożliwia ręczne uruchomienie procesu czyszczenia. Wybierz tę opcję w przypadku wystąpienia linii lub niezadrukowanych miejsc na stronie testowej.

5. Wykonaj jedną z następujących czynności:

- Jeśli została wybrana opcja **Sprawdź jakość wydruku...**, kliknij przycisk **Start**.

Urządzenie wydrukuje stronę testową.

- Jeśli została wybrana opcja **Czyszczenie głowicy drukującej...**, wybierz opcję typu czyszczenia **Wyłącznie czarny**, **Wyłącznie kolor** lub **Wszystko**, a następnie kliknij przycisk **Dalej**.

6. Wybierz opcję siły czyszczenia **Normalny**, **Dokładne** lub **Najdokładniejsze**, a następnie kliknij przycisk **Dalej**.

7. Kliknij przycisk **Start**.

Urządzenie rozpocznie czyszczenie.



## Powiązane informacje

- Czyszczenie urządzenia Brother

### **Powiązane tematy:**

- Problemy związane z obsługą papieru i drukowaniem
- Czyszczenie głowicy drukującej urządzenia Brother

## Czyszczenie głowicy drukującej z komputera (Mac)

Aby zachować dobrą jakość druku, urządzenie w razie potrzeby automatycznie czyści głowicę drukującą. Jeżeli występuje problem z jakością druku, rozpocznij proces czyszczenia ręcznie.

1. Wybierz opcję **System Preferences (Preferencje systemowe)** z menu Apple.
2. Wybierz opcję **Printers & Scanners (Drukarki i skanery)**, a następnie wybierz urządzenie.
3. Kliknij przycisk **Options & Supplies (Opcje i materiały...)**.
4. Kliknij kartę **Utility (Narzędzia)**, a następnie kliknij przycisk **Open Printer Utility (Otwórz narzędzie drukarki)**.

Zostanie wyświetlony ekran Status Monitor.

5. Kliknij menu **Control (Sterowanie)**, a następnie wybierz pozycję **Maintenance (Konserwacja)**.
6. Wybierz jedną z następujących opcji:

Opcja	Opis
<b>Check Print Quality... (Sprawdź jakość wydruku...)</b>	Umożliwia wydrukowanie strony testowej i sprawdzenie jakości druku.
<b>Print Head Cleaning... (Czyszczenie głowicy drukującej...)</b>	Umożliwia ręczne uruchomienie procesu czyszczenia. Wybierz tę opcję w przypadku wystąpienia linii lub niezadrukowanych miejsc na stronie testowej.

7. Wykonaj jedną z następujących czynności:
  - Jeśli została wybrana opcja **Check Print Quality... (Sprawdź jakość wydruku...)**, kliknij przycisk **Start (Uruchom)**.  
Urządzenie wydrukuje stronę testową.
  - Jeśli została wybrana opcja **Print Head Cleaning... (Czyszczenie głowicy drukującej...)**, wybierz opcję typu czyszczenia **Black only (Wyłącznie czarny)**, **Color only (Wyłącznie kolor)** lub **All (Wszystko)**, a następnie kliknij przycisk **Next (Dalej)**.
8. Wybierz opcję siły czyszczenia **Normal (Normalny)**, **Strong (Dokładne)** lub **Strongest (Najdokładniejsze)**, a następnie kliknij przycisk **Next (Dalej)**.
9. Kliknij przycisk **Start (Uruchom)**.  
Urządzenie rozpocznie czyszczenie.



### Powiązane informacje

- [Czyszczenie urządzenia Brother](#)

#### Powiązane tematy:

- [Problemy związane z obsługą papieru i drukowaniem](#)
- [Czyszczenie głowicy drukującej urządzenia Brother](#)



## Czyszczenie wyświetlacza LCD urządzenia

### WAŻNE

NIE NALEŻY stosować płynów czyszczących (w tym etanolu).

1. Naciśnij i przytrzymaj , aby wyłączyć urządzenie. Na wyświetlaczu LCD pojawi się na kilka sekund komunikat [Wyłączanie], a następnie zasilanie zostanie wyłączone.
2. Wyczyść wyświetlacz LCD za pomocą suchej, miękkiej, niestrzępiącej się szmatki.

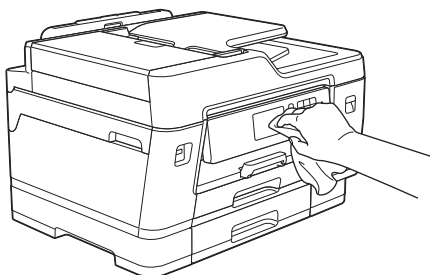

### Powiązane informacje

- [Czyszczenie urządzenia Brother](#)

## Czyszczenie zewnętrznych części urządzenia

### WAŻNE

- Czyszczenie przy użyciu płynów lotnych, takich jak rozcieńczalnik lub benzyna, spowoduje uszkodzenie powierzchni urządzenia.
- NIE używaj środków czyszczących, które zawierają amoniak.
- NIE używaj alkoholu izopropylowego do usuwania brudu z panelu sterowania. Może to spowodować pęknięcia panelu.

1. Jeśli klapka podpory papieru jest otwarta, zamknij ją, a następnie zamknij podporę papieru.

2. Całkowicie wyciągnij tace papieru (1) z urządzenia w kierunku wskazanym strzałką.

- Taca 1

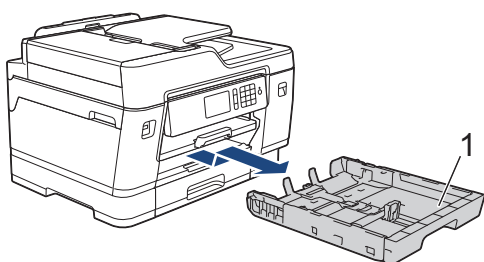

- Taca 2

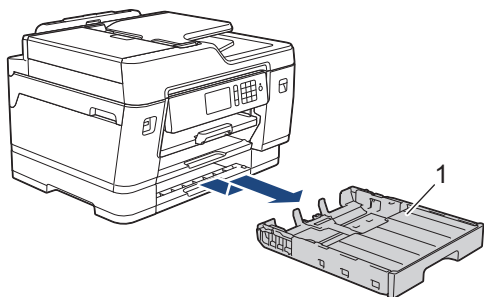

- Taca 3 (MFC-J6947DW)

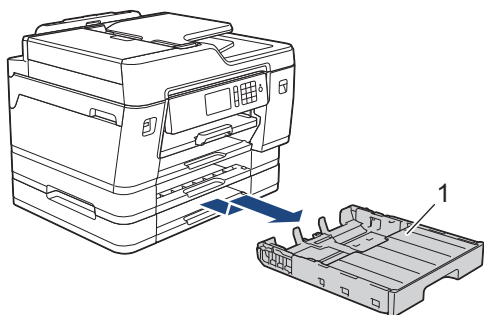

3. Wytrzyj zewnętrzną część urządzenia miękką niestrzępiącą, się szmatką, aby usunąć kurz.

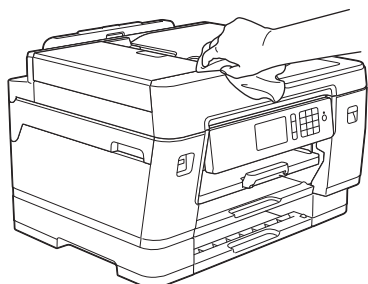

- 
4. Usuń wszystkie pozostałości zacięte wewnątrz tacy papieru. Wytrzyj wewnętrzną i zewnętrzną powierzchnię tacy papieru suchą, niestrzępiącą się szmatką, aby usunąć kurz.

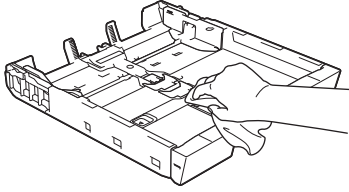

5. Powoli wsuń całą tacę papieru do urządzenia.



### **Powiązane informacje**

- [Czyszczenie urządzenia Brother](#)

## Czyszczenie płyty drukarki

### ⚠ OSTRZEŻENIE

⚡ Przed przystąpieniem do czyszczenia płyty drukarki odłącz urządzenie od gniazda elektrycznego, aby uniknąć porażenia prądem.

1. Obiema rękami chwyć za uchwyty po obu stronach urządzenia, aby podnieść pokrywę skanera do położenia otwartego.
2. Wyczyść płytę drukarki urządzenia (1) i otaczający ją obszar, ścierając plamy atramentu przy użyciu suchej, miękkiej i niestrzępiącej się szmatki.

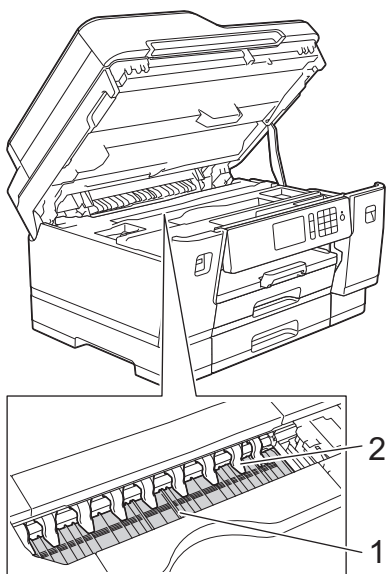

### WAŻNE

NIE wyginaj dziewięciu zakładek (2) ani nie naciskaj ich zbyt silnie. Może to spowodować ich uszkodzenie.

3. Delikatnie, obiema rękami zamknij pokrywę skanera.

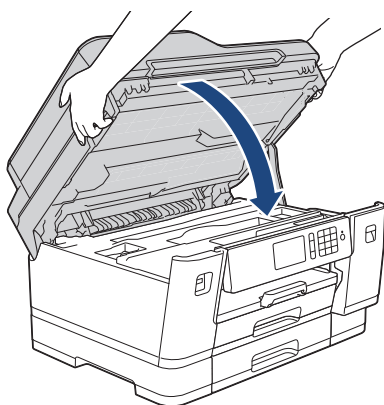

4. Podłącz ponownie przewód zasilający.

### ✓ Powiązane informacje

- [Czyszczenie urządzenia Brother](#)

---

**Powiązane tematy:**

- Problemy związane z obsługą papieru i drukowaniem
-

## Czyszczenie rolek podajnika papieru

Jeśli rolki podawania papieru są zabrudzone atramentem lub pyłem papierowym, może to powodować problemy z podawaniem papieru.

1. Odłącz urządzenie od gniazda elektrycznego.
2. Jeśli klapka podpory papieru jest otwarta, zamknij ją, a następnie zamknij podporę papieru.
3. Całkowicie wyciągnij tacę papieru (1) z urządzenia w kierunku wskazanym strzałką.

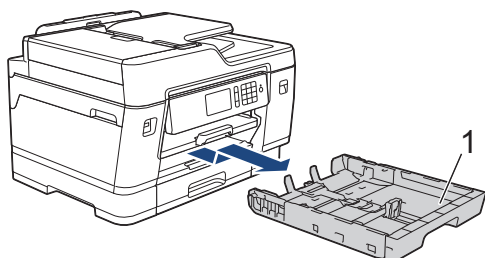

4. Podnieś podporę papieru (1), a następnie wyciągnij ją pod kątem całkowicie z urządzenia w kierunku wskazanym strzałką.

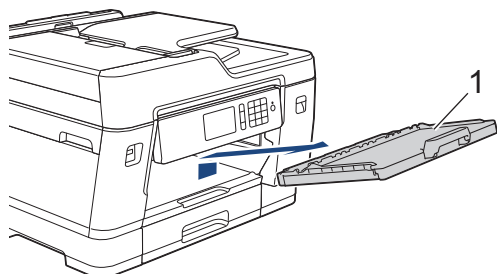

5. Wyczyść przednią część rolek podawania papieru (1) miękką niestrzępiącą się szmatką zwilżoną wodą, przesuwając ją od boku do boku. Następnie usuń wilgoć, wycierając rolki suchą, miękką i niestrzępiącą się szmatką.

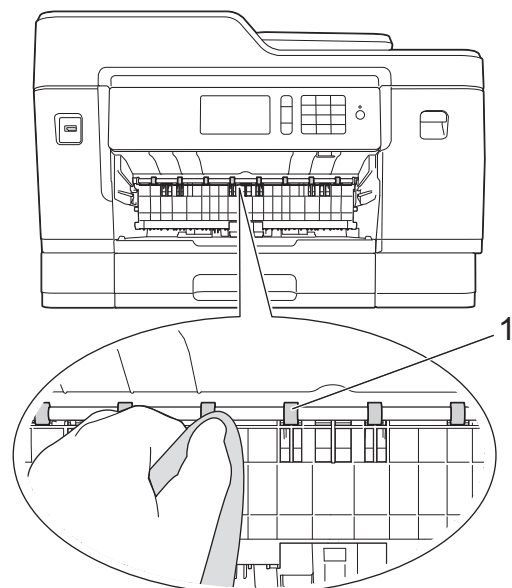

6. Podnieś pokrywę usuwania zacięć (2), a następnie wyczyść tylną stronę rolek podawania papieru (1) miękką, niestrzępiącą się szmatką zwilżoną wodą. Następnie usuń wilgoć, wycierając rolki suchą, miękką i niestrzępiącą się szmatką.

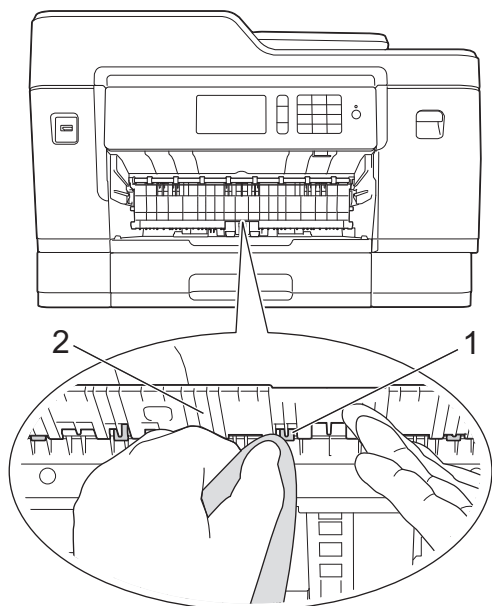

7. Odpowiednio mocno wsuń podporę papieru ponownie do urządzenia. Upewnij się, że podpora papieru jest dopasowana do kanałów.

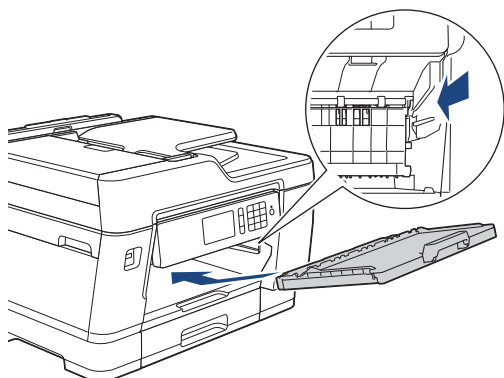

8. Powoli wsuń całą tacę papieru do urządzenia.
9. Podłącz ponownie przewód zasilający.



Nie włączaj urządzenia, jeśli rolki nie są suche. Włączenie urządzenia przed wyschnięciem rolek może spowodować problemy z podawaniem papieru.



### Powiązane informacje

- [Czyszczenie urządzenia Brother](#)

#### Powiązane tematy:

- [Problemy związane z obsługą papieru i drukowaniem](#)

## Wyczyść podstawkę

Regularne czyszczenie podstawki sprawi, że urządzenie nie będzie pobierać wielu arkuszy papieru na raz, gdy w tacy pozostało jedynie kilka arkuszy.

1. Jeśli klapka podpory papieru jest otwarta, zamknij ją, a następnie zamknij podporę papieru.
2. Całkowicie wyciągnij tace papieru (1) z urządzenia w kierunku wskazanym strzałką.

- Taca 1

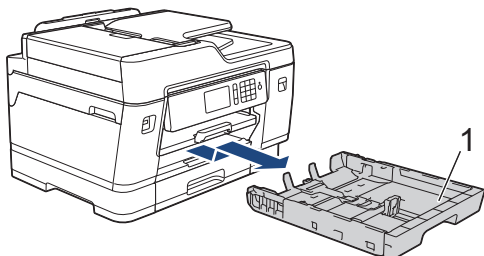

- Taca 2

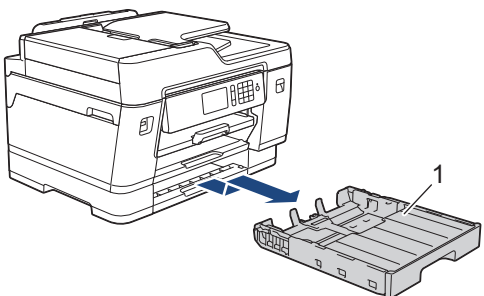

- Taca 3 (MFC-J6947DW)

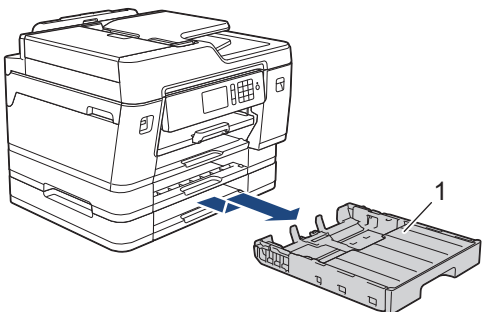

3. Wyczyść podkładkę podstawy (1) miękką, niestrzępiącą się szmatką zwilżoną wodą. Następnie usuń wilgoć, wycierając płytkę suchą, miękką i niestrzępiącą się szmatką.

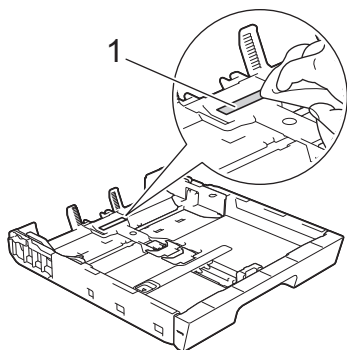

4. Powoli wsuń całą tacę papieru do urządzenia.



### Powiązane informacje

- [Czyszczenie urządzenia Brother](#)



---

**Powiązane tematy:**

- Problemy związane z obsługą papieru i drukowaniem
-

## Czyszczenie rolek chwytających papier

Okresowe czyszczenie rolek pobierania papieru może zapobiec zakleszczaniu papieru dzięki prawidłowemu podawaniu papieru.

1. Odłącz urządzenie od gniazda elektrycznego.
2. Jeśli kłapka podpory papieru jest otwarta, zamknij ją, a następnie zamknij podporę papieru.
3. Całkowicie wyciągnij tacę papieru (1) z urządzenia w kierunku wskazanym strzałką.

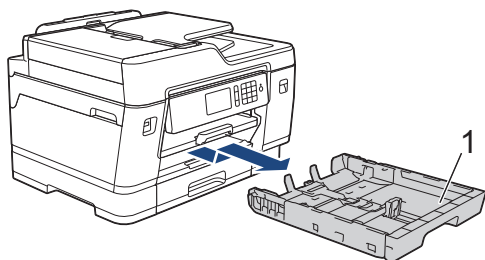

4. Podnieś podporę papieru (1), a następnie wyciągnij ją pod kątem całkowicie z urządzenia w kierunku wskazanym strzałką.

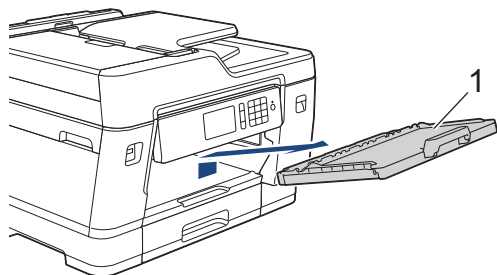

5. Wyczyść rolki pobierania papieru (1) miękką niestrzępiącą się szmatką zwilżoną wodą. Powoli obracaj rolki, aby wyczyścić je na całej powierzchni. Następnie usuń wilgoć, wycierając rolki suchą, miękką i niestrzępiącą się szmatką.

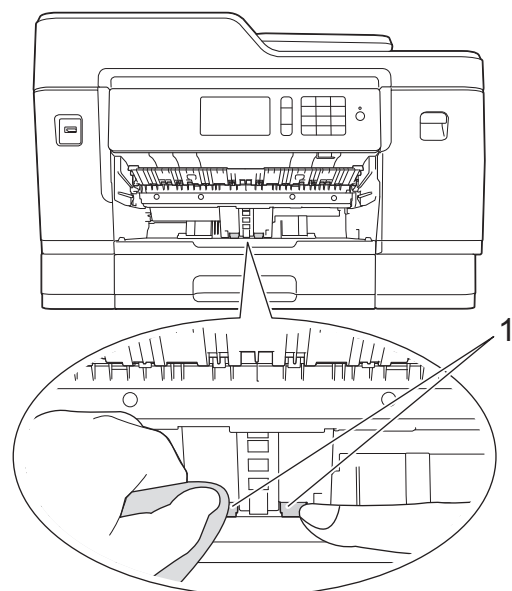

6. Odpowiednio mocno wsuń podporę papieru ponownie do urządzenia. Upewnij się, że podpora papieru jest dopasowana do kanałów.

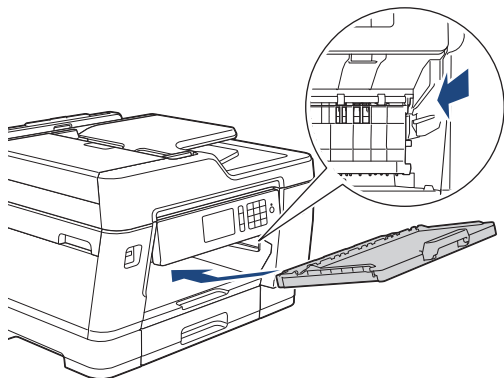

7. Powoli wsuń całą tacę papieru do urządzenia.
8. Podłącz ponownie przewód zasilający.

### Powiązane informacje

- [Czyszczenie urządzenia Brother](#)

#### **Powiązane tematy:**

- [Komunikaty dotyczące błędów i czynności konserwacyjnych](#)
  - [Problemy związane z obsługą papieru i drukowaniem](#)
-

## Wyczyść rolki pobierania papieru tacy papieru 2 i tacy 3

Instrukcje te opisują sposób, w jaki należy wyczyścić rolki pobierania papieru tacy 2. (MFC-J6947DW) Czynności dla tacy 3 są bardzo podobne.

1. Odłącz urządzenie od gniazda elektrycznego.
2. Jeśli kłapka podpory papieru jest otwarta, zamknij ją, a następnie zamknij podporę papieru.
3. Całkowicie wyciągnij tacę #2 (1) z urządzenia w kierunku wskazanym strzałką.

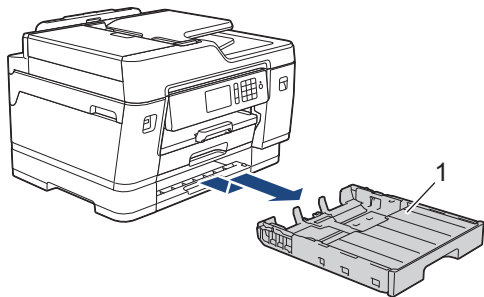

4. Wyczyść rolki pobierania papieru tacy #2 (1) miękką niestrzępiącą się szmatką zwilżoną wodą. Powoli obracaj rolki, aby wyczyścić je na całej powierzchni. Następnie usuń wilgoć, wycierając rolki suchą, miękką i niestrzępiącą się szmatką.

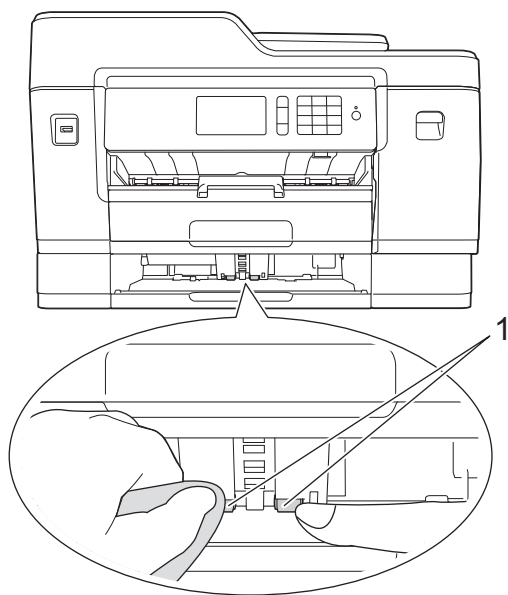

5. Powoli wsuń całą tacę #2 do urządzenia.
6. Podłącz ponownie przewód zasilający.

### ✓ Powiązane informacje

- [Czyszczenie urządzenia Brother](#)

## Sprawdzanie urządzenia Brother

- [Sprawdzanie jakości druku](#)
- [Sprawdzanie wyrównania druku z urządzenia Brother](#)
- [Sprawdzanie wyrównania druku z komputera \(Windows\)](#)
- [Sprawdzanie wyrównania druku z komputera \(Mac\)](#)
- [Sprawdzenie poziomu atramentu \(wskaźnik liczby stron\)](#)
- [Monitorowanie stanu urządzenia z komputera \(Windows\)](#)
- [Monitorowanie stanu urządzenia z komputera \(Mac\)](#)

## Sprawdzanie jakości druku

Jeśli pojawią się niewyraźne albo rozmazane kolory i tekst lub na wydrukach brakuje tekstu, dysze głowicy drukującej mogą być zatkane. Wydrukuj arkusz wydruku próbnego i przyjrzyj się wzorowi kontrolnemu dysz.

1. Naciśnij  [Ustawienia] > [Obsługa] > [Popraw jakość druku] > [Sprawdź jakość druku].
2. Naciśnij [Uruchom].  
Urządzenie wydrukuje arkusz sprawdzania jakości drukowania.
3. Sprawdź jakość czterech bloków koloru na arkuszu.
4. Na ekranie dotykowym pojawi się pytanie o jakość druku. Wykonaj jedną z następujących czynności:

- Jeśli wszystkie linie są wyraźne i widoczne, naciśnij przycisk [Nie], a następnie naciśnij przycisk , aby zakończyć kontrolę jakości drukowania.
- W przypadku brakujących linii (patrz **Niska jakość** poniżej) naciśnij przycisk [Tak].

OK

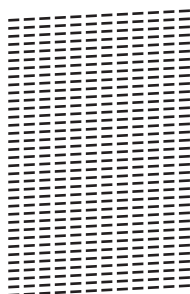

Niska jakość

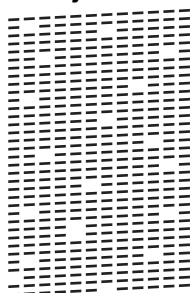

5. Na ekranie dotykowym pojawi się prośba o sprawdzenie jakości drukowania każdego koloru. Naciśnij numer wzoru (1–4), który jest najbardziej zbliżony do wyników drukowania.
6. Wykonaj jedną z następujących czynności:
  - Jeśli wymagane jest czyszczenie głowicy, naciśnij przycisk [Uruchom], aby uruchomić procedurę czyszczenia.
  - Jeśli czyszczenie głowicy nie jest wymagane, na ekranie dotykowym automatycznie pojawi się ekran Obsługa. Naciśnij .
7. Po zakończeniu procedury czyszczenia na ekranie dotykowym pojawi się pytanie, czy ponownie wydrukować arkusz sprawdzania jakości drukowania. Naciśnij przycisk [Tak], a następnie naciśnij przycisk [Uruchom].  
Urządzenie ponownie wydrukuje arkusz sprawdzania jakości drukowania. Ponownie sprawdź jakość czterech bloków koloru na arkuszu.

W przypadku czyszczenia głowicy drukującej i braku poprawy jakości druku spróbuj zainstalować nowy, oryginalny wkład atramentowy firmy Brother dla każdego koloru, z którym występuje problem. Spróbuj ponownie wyczyścić głowicę drukującą. Jeśli jakość wydruku się nie poprawi, skontaktuj się z działem obsługi klienta firmy Brother lub z lokalnym przedstawicielem firmy Brother.

## WAŻNE

NIE DOTYKAJ głowicy drukującej. Dotykanie głowicy drukującej może spowodować jej trwałe uszkodzenie i unieważnienie jej gwarancji.



Jeśli dysza głowicy drukującej jest zatkana, wydrukowana próbka wygląda w ten sposób.



Po oczyszczeniu dyszy głowicy drukującej linie znikną.



### Powiązane informacje

- [Sprawdzanie urządzenia Brother](#)

#### Powiązane tematy:

- [Problemy związane z obsługą papieru i drukowaniem](#)

## Sprawdzanie wyrównania druku z urządzenia Brother

Jeżeli po przetransportowaniu urządzenia drukowany tekst jest rozmazany lub obrazy są wyblakłe, dostosuj wyrównanie wydruku.

Przed skorygowaniem wyrównania głowicy drukującej sprawdź jakość druku, naciskając  [Ustawienia] > [Obsługa] > [Popraw jakość druku] > [Sprawdź jakość druku].

1. Naciśnij  [Ustawienia] > [Obsługa] > [Popraw jakość druku] > [Ustaw. w linii].
2. Naciśnij przycisk [Dalej].
3. Gdy na wyświetlaczu pojawi się pytanie o zakończenie sprawdzania jakości druku, naciśnij [Tak].
4. Naciśnij przycisk [Auto] albo [Ręczny].
  - Jeśli zostanie wybrany tryb [Auto], urządzenie samoczynnie skoryguje wyrównanie głowicy drukującej, skanując arkusz kontroli wyrównania.
  - W razie wybrania trybu [Ręczny] będzie trzeba ręcznie wprowadzić informacje wydrukowane na arkuszu kontroli wyrównania.
5. Wybierz rozmiar papieru, na którym ma zostać wydrukowany arkusz kontroli wyrównania.
  - W przypadku użycia trybu [Ręczny] wybierz w następnym kroku [Podstawowe wyrównanie] lub [Zaawansowane wyrównanie].
6. Umieść papier w wybranym rozmiarze na tacy, a następnie naciśnij [Uruchom].  
Urządzenie wydrukuje arkusz sprawdzania wyrównania.
7. Postępuj zgodnie z instrukcjami na wyświetlaczu LCD.



Jeśli wyrównanie wydruku nie jest prawidłowo wyregulowane, tekst będzie rozmazany lub niewyraźny, jak to zostało przedstawione na rysunku.

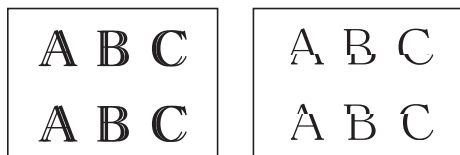

Po prawidłowym wyrównaniu wydruku tekst będzie wyglądał w ten sposób.

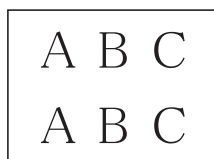

### Powiązane informacje

- [Sprawdzanie urządzenia Brother](#)

#### Powiązane tematy:

- [Problemy związane z obsługą papieru i drukowaniem](#)



## Sprawdzanie wyrównania druku z komputera (Windows)

Jeżeli po przetransportowaniu urządzenia drukowany tekst jest rozmazany lub obrazy są wyblakłe, dostosuj wyrównanie wydruku.

1. Wykonaj jedną z następujących czynności:

- Dla systemu Windows Server 2008

Kliknij przycisk  (**Start**) > **Panel sterowania** > **Sprzęt i dźwięk** > **Drukarki**.

- Dla systemów Windows 7 oraz Windows Server 2008 R2

Kliknij  (**Start**) > **Urządzenia i drukarki**.

- Dla systemu Windows 8

Przesuń kursor myszy w prawy dolny narożnik pulpitu. Gdy pojawi się pasek menu, kliknij opcję **Ustawienia**, a następnie kliknij **Panel sterowania**. W grupie **Sprzęt i dźwięk** kliknij **Wyświetl urządzenia i drukarki**.

- Dla systemu Windows Server 2012

Przesuń kursor myszy w prawy dolny narożnik pulpitu. Gdy pojawi się pasek menu, kliknij opcję **Ustawienia**, a następnie kliknij **Panel sterowania**. W grupie **Sprzęt** kliknij **Wyświetl urządzenia i drukarki**.

- Dla systemu Windows Server 2012 R2

Kliknij **Panel sterowania** na ekranie **Start**. W grupie **Sprzęt** kliknij **Wyświetl urządzenia i drukarki**.

- Dla systemów Windows 10 oraz Windows Server 2016

Kliknij  > **System** > **Panel sterowania**. W grupie **Sprzęt i dźwięk** kliknij **Wyświetl urządzenia i drukarki**.

2. Kliknij prawym przyciskiem myszy ikonę **Brother XXX-XXXX** (gdzie XXXX to nazwa modelu), a następnie wybierz **Właściwości drukarki**. Po wyświetleniu opcji sterowników drukarki wybierz sterownik drukarki.

Zostanie wyświetlone okno dialogowe sterownika drukarki.

3. Kliknij kartę **Ogólne**, a następnie kliknij przycisk **Preferencje drukowania...** lub **Preferencje...**

Zostanie wyświetlone okno dialogowe sterownika drukarki.

4. Kliknij kartę **Ustawienia Zaawansowane**.

5. Kliknij przycisk **Inne opcje drukowania**.

6. Wybierz opcję **Redukcja nierównych linii**.

7. Wybierz jedną z następujących opcji:

Opcja	Opis
<b>A3, JIS B4, Ledger</b>	Dostosuj wyrównanie druku dla papieru o rozmiarze A3, JIS B4 (dostępny tylko w niektórych krajach) i Ledger.
<b>A4, Letter</b>	Dostosuj wyrównanie druku dla papieru o rozmiarze A4 i Letter.
<b>Inne rozmiary</b>	Dostosuj wyrównanie druku dla innych rozmiarów papieru.

8. Kliknij przycisk **OK**, aby wrócić do okna sterownika drukarki.

9. Kliknij przycisk **OK**.



### Powiązane informacje

- [Sprawdzanie urządzenia Brother](#)

#### Powiązane tematy:

- [Problemy związane z obsługą papieru i drukowaniem](#)

- 
- Zmiana opcji ustawień drukowania w przypadku problemów z drukowaniem
-

## Sprawdzanie wyrównania druku z komputera (Mac)

Jeżeli po przetransportowaniu urządzenia drukowany tekst jest rozmazany lub obrazy są wyblakłe, dostosuj wyrównanie wydruku.

1. W aplikacji, takiej jak Apple TextEdit, kliknij menu **File (Plik)**, a następnie wybierz opcję **Print (Drukuj)**.
2. Wybierz **Brother XXX-XXXX** (gdzie XXXX jest nazwą używanego modelu).
3. Kliknij menu podręczne aplikacji, a następnie wybierz opcję **Print Settings (Ustawienia druku)**.  
Wyświetlone zostaną opcje **Print Settings (Ustawienia druku)**.
4. Kliknij listę ustawień druku **Advanced (Zaawansowane)**.
5. Kliknij menu **Reduce Uneven Lines (Redukcja nierównych linii)**.
6. Wybierz jedną z następujących opcji:

Opcja	Opis
<b>A3, JIS B4, Ledger</b>	Dostosuj wyrównanie druku dla papieru o rozmiarze A3, JIS B4 (dostępny tylko w niektórych krajach) i Ledger.
<b>A4, Letter</b>	Dostosuj wyrównanie druku dla papieru o rozmiarze A4 i Letter.
<b>Other Sizes (Inne rozmiary)</b>	Dostosuj wyrównanie druku dla innych rozmiarów papieru.

7. W razie potrzeby zmień inne ustawienia drukarki.
8. Kliknij przycisk **Print (Drukuj)**.



### Powiązane informacje

- [Sprawdzanie urządzenia Brother](#)

#### Powiązane tematy:

- [Problemy związane z obsługą papieru i drukowaniem](#)
- [Zmiana opcji ustawień drukowania w przypadku problemów z drukowaniem](#)

## Sprawdzenie poziomu atramentu (wskaźnik liczby stron)

Choć ikona ilości atramentu jest wyświetlana na wyświetlaczu LCD urządzenia, to istnieje także możliwość wyświetlenia większego wykresu przedstawiającego poziom atramentu pozostałego w każdym z wkładów.

1. Naciśnij  [Ustawienia] > [Obsługa] > [Poziom atram.].

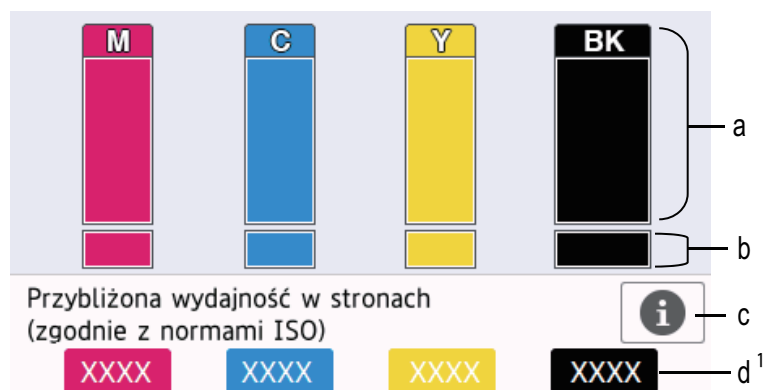

Na ekranie dotykowym zostanie wyświetlony poziom atramentu oraz liczba stron <sup>1</sup>.



- a. Wyświetla poziom atramentu we wkładzie.
- b. Wyświetla poziom atramentu w wewnętrznym zbiorniku atramentu.
- c. Naciśnij, aby zmienić ustawienia wyświetlania przybliżonej wydajności.
- d. Wskaźnik liczby stron <sup>1</sup> przedstawia zbliżoną liczbę pozostałych stron możliwych do wydrukowania przy bieżącym poziomie atramentu we wkładzie.



- Gdy żywotność wkładu atramentowego dobiega końca lub wystąpił z nim problem, zostanie wyświetlona jedna z poniższych ikon:

	Niski poziom atramentu.
	Należy wymienić wkład atramentowy.
	Wystąpił problem z wkładem atramentowym.

- Aby sprawdzić lub wydrukować numery modeli wkładów atramentowych, naciśnij przycisk  (Powrót), aby powrócić do ekranu menu [Obsługa].  
Naciśnij przycisk [Model wkładu z tuszem] i postępuj zgodnie z instrukcjami wyświetlanymi na ekranie dotykowym.

2. Naciśnij .



- Poziom atramentu można także sprawdzić za pomocą komputera.
- Szczegółowe informacje na temat metod pomiaru przybliżonej wydajności znajdują się na stronie [support.brother.com/yield](http://support.brother.com/yield).



### Powiązane informacje

- [Sprawdzanie urządzenia Brother](#)

<sup>1</sup> Wskaźnik liczby stron ma jedynie charakter orientacyjny i nie wyświetla rzeczywistej liczby pozostałych stron możliwych do wydrukowania. Aby uzyskać informacje na temat rzeczywistej wydajności wkładu, należy przejść na stronę [support.brother.com/yield](http://support.brother.com/yield).

---

**Powiązane tematy:**

- Przegląd ekranu dotykowego LCD
  - Ekran Ustawienia – informacje ogólne
  - Drukowanie dokumentu (Windows)
  - Drukowanie dokumentu (Mac)
  - Monitorowanie stanu urządzenia z komputera (Windows)
-

## Monitorowanie stanu urządzenia z komputera (Windows)

Status Monitor to konfigurowalne oprogramowanie do monitorowania stanu jednego urządzenia lub większej ich liczby, umożliwiające natychmiastowe wyświetlanie komunikatów o błędach.

- Wykonaj jedną z następujących czynności:

- Kliknij dwukrotnie ikonę  w obszarze powiadomień na pasku zadań.

- Windows 7

Kliknij  (Start) > **Wszystkie programy** > **Brother** > **Brother Utilities**.

Kliknij listę rozwijaną i wybierz z niej nazwę posiadanego modelu (jeśli nie jest jeszcze zaznaczona). Kliknij przycisk **Narzędzia** na lewym pasku nawigacji, a następnie kliknij opcję **Status Monitor**.

- Windows 8 oraz Windows 10

Kliknij  (**Brother Utilities**), a następnie kliknij listę rozwijaną i wybierz z niej nazwę posiadanego modelu (jeśli nie jest jeszcze zaznaczona). Kliknij przycisk **Narzędzia** na lewym pasku nawigacji, a następnie kliknij opcję **Status Monitor**.

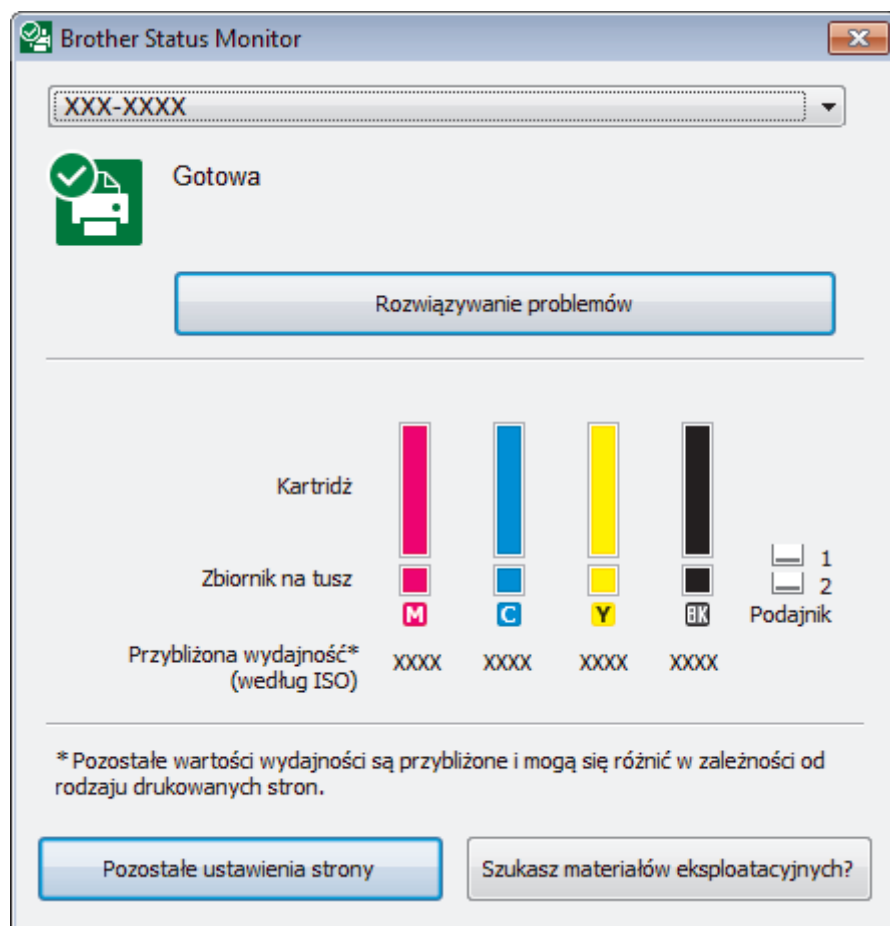

### Rozwiązywanie problemów

Kliknij przycisk **Rozwiązywanie problemów**, aby uzyskać dostęp do witryny rozwiązywania błędów.



### Pozostałe ustawienia strony

Naciśnij przycisk **Pozostałe ustawienia strony**, aby zmienić ustawienia wyświetlania dla przybliżonej wydajności.

### Szukasz materiałów eksploatacyjnych?

Kliknij przycisk **Szukasz materiałów eksploatacyjnych?**, aby uzyskać dodatkowe informacje dotyczące oryginalnych materiałów eksploatacyjnych firmy Brother.

## Ikony błędów

Ikona	Opis
	Niski poziom atramentu.
	Należy wymienić wkład atramentowy.
	Wystąpił problem z wkładem atramentowym.

## Powiązane informacje

- Sprawdzenie urządzenia Brother
  - Wskaźniki programu Status Monitor i ich znaczenie (Windows)
  - Wyłączenie funkcji Pokaż Status Monitor (Windows)
  - Wyłącz program Status Monitor (Windows)

### Powiązane tematy:

- Anulowanie zadania drukowania (Windows)
- Sprawdzenie poziomu atramentu (wskaźnik liczby stron)

## Wskaźniki programu Status Monitor i ich znaczenie (Windows)

Po uruchomieniu komputera w obszarze powiadomień na pasku zadań pojawia się ikona **Brother Status Monitor**.

- Zielony kolor ikony oznacza normalny tryb gotowości do pracy.



- Żółty kolor ikony oznacza ostrzeżenie.



- Czerwony kolor ikony oznacza, że wystąpił błąd.



- Szary kolor ikony oznacza, że urządzenie jest w trybie offline.



### Powiązane informacje

- [Monitorowanie stanu urządzenia z komputera \(Windows\)](#)



## Wyłączenie funkcji Pokaż Status Monitor (Windows)

Funkcja Pokaż Status Monitor informuje o wystąpieniu problemu w urządzeniu monitorowanym przez komputer. Ustawienie domyślne to **Tylko przy drukowaniu z tego komputera**. Aby ją wyłączyć, wykonaj następujące czynności:

1. Kliknij prawym przyciskiem myszy ikonę lub okno  (**Brother Status Monitor**), wybierz opcję **Ustawienia programu Status Monitor**, a następnie kliknij pozycję **Opcje**.  
Wyświetlone zostanie okno **Opcje**.
2. Wybierz kartę **Podstawowe**, a następnie wybierz wartość **Wyłączone** dla opcji **Pokaż Status Monitor**.
3. Kliknij przycisk **OK**.



Nawet jeśli funkcja Pokaż Status Monitor zostanie wyłączona, w dowolnym momencie można sprawdzić stan urządzenia, wyświetlając program Status Monitor.



### Powiązane informacje

- [Monitorowanie stanu urządzenia z komputera \(Windows\)](#)

## Wyłącz program Status Monitor (Windows)

1. Kliknij prawym przyciskiem myszy ikonę lub okno  (**Brother Status Monitor**), a następnie wybierz opcję **Wyjście**.
2. Kliknij przycisk **OK**.

### Powiązane informacje

- [Monitorowanie stanu urządzenia z komputera \(Windows\)](#)
-

## Monitorowanie stanu urządzenia z komputera (Mac)

Oprogramowanie Status Monitor firmy Brother jest konfigurowalnym programem narzędziowym służącym do monitorowania stanu urządzenia i natychmiastowego powiadamiania użytkownika o pojawiających się błędach. Za pomocą programu Status Monitor firmy Brother można również uzyskać dostęp do funkcji Zarządzanie przez Internet.

1. Wybierz opcję **System Preferences (Preferencje systemowe)** z menu Apple.
2. Wybierz opcję **Printers & Scanners (Drukarki i skanery)**, a następnie wybierz urządzenie.
3. Kliknij przycisk **Options & Supplies (Opcje i materiały...)**.
4. Kliknij kartę **Utility (Narzędzia)**, a następnie kliknij przycisk **Open Printer Utility (Otwórz narzędzie drukarki)**.

Zostanie wyświetlony ekran Status Monitor.

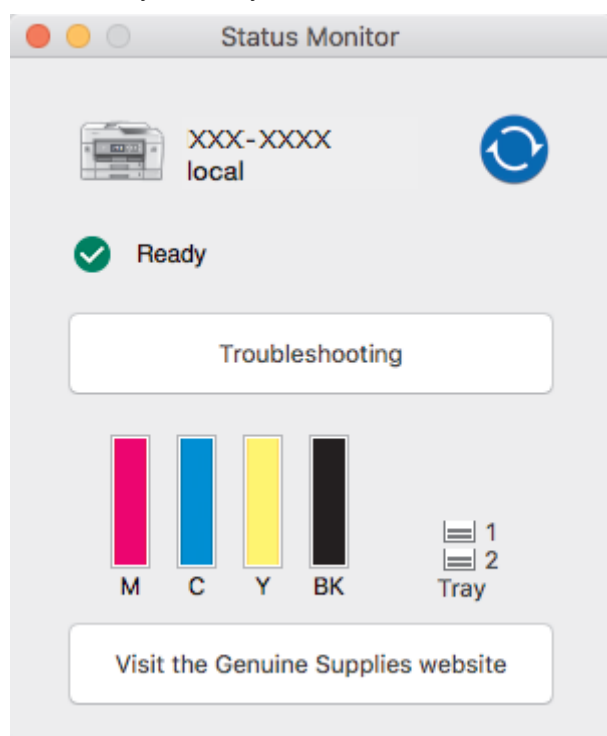

### Troubleshooting (Rozwiązywanie problemów)

Kliknij przycisk **Troubleshooting (Rozwiązywanie problemów)**, aby przejść do witryny Brother Solutions Center zawierającej wskazówki **Odpowiedzi na często zadawane pytania i rozwiązywanie problemów**.

### Visit the Genuine Supplies website (Odwiedź stronę internetową autoryzowanego dostawcy)

Aby uzyskać dodatkowe informacje dotyczące oryginalnych materiałów eksploatacyjnych firmy Brother, kliknij przycisk **Visit the Genuine Supplies website (Odwiedź stronę internetową autoryzowanego dostawcy)**.



### Aktualizacja stanu urządzenia

Aby sprawdzić bieżący stan urządzenia, gdy otwarte jest okno **Status Monitor (Monitor stanu)**, kliknij ikonę . Aby ustawić interwał, z jakim oprogramowanie będzie aktualizować informacje o stanie urządzenia, kliknij menu **Brother Status Monitor**, a następnie wybierz opcję **Preferences (Preferencje)**.

### Zarządzanie przez Internet (tylko połączenie sieciowe)

Uruchom funkcję Zarządzanie przez Internet, klikając ikonę urządzenia na ekranie **Status Monitor (Monitor stanu)**. Do zarządzania urządzeniem z użyciem protokołu Hypertext Transfer Protocol (HTTP) można używać standardowej przeglądarki internetowej.

## Ikony błędów

Ikona	Opis
	Niski poziom atramentu.
	Należy wymienić wkład atramentowy.
	Wystąpił problem z wkładem atramentowym.



### Powiązane informacje

- [Sprawdzanie urządzenia Brother](#)

#### Powiązane tematy:

- [Dostęp do funkcji Zarządzanie przez Internet](#)

## Popraw podawanie papieru, aby zlikwidować pionowe linie

Wyreguluj podawanie papieru, aby zredukować pionowe linie.

Przed dopasowaniem podawania papieru sprawdź jakość druku, naciskając  [Ustawienia] > [Obsługa] > [Popraw jakość druku] > [Sprawdź jakość druku].

1. Naciśnij  [Ustawienia] > [Obsługa] > [Popraw jakość druku] > [Skoryguj podajnik papieru].
2. Naciśnij [Dalej].
3. Gdy na wyświetlaczu pojawi się pytanie o zakończenie sprawdzania jakości druku, naciśnij [Tak].
4. Naciśnij przycisk [Auto] albo [Ręczny].
  - Jeśli zostanie wybrany tryb [Auto], urządzenie samoczynnie dopasuje podawanie papieru, skanując arkusz regulacji.
  - W razie wybrania trybu [Ręczny] będzie trzeba ręcznie wprowadzić informacje wydrukowane na arkuszu regulacji.
5. Wybierz rozmiar papieru, na którym ma zostać wydrukowany arkusz regulacji.
6. Umieść papier w wybranym rozmiarze na tacy, a następnie naciśnij [Uruchom].  
Urządzenie wydrukuje arkusz regulacji.
7. Postępuj zgodnie z instrukcjami na wyświetlaczu LCD.



### Powiązane informacje

- [Rutynowa konserwacja](#)

#### Powiązane tematy:

- [Problemy związane z obsługą papieru i drukowaniem](#)

## Zmiana opcji ustawień drukowania w przypadku problemów z drukowaniem

Jeśli wydruk jest niskiej jakości, wybierz odpowiednie opcje zależnie od potrzeb. Po wybraniu tych ustawień prędkość drukowania będzie niższa.



Te opcje są dostępne wyłącznie podczas wykonywania operacji z poziomu urządzenia, takich jak kopiowanie. W przypadku drukowania z komputera zmień ustawienia w sterowniku drukarki.

1. Naciśnij  [Ustawienia] > [Obsługa] > [Opcje ustawień wydruku].
2. Naciśnij jedną z następujących opcji:

Opcja	Opis
Redukuj rozmazywanie	Tę opcję należy wybrać w zależności od typu papieru oraz opcji drukowania jednostronnego lub dwustronnego w przypadku problemów z rozmazującymi się wydrukami lub w przypadku zacięć papieru.
Redukuj nierówne linie	Wybierz tę opcję w zależności od rozmiaru papieru w przypadku problemów z nierównymi liniami.
Papier wolnoschnący	Wybierz tę opcję w przypadku korzystania z typu papier zwykły, na którym atrament schnie powoli.

3. Postępuj zgodnie z komunikatami menu na wyświetlaczu LCD.
4. Naciśnij .



### Powiązane informacje

- [Rutynowa konserwacja](#)

#### Powiązane tematy:

- [Kopiowanie na obu stronach arkusza \(kopiowanie dwustronne\)](#)
- [Problemy związane z obsługą papieru i drukowaniem](#)
- [Inne problemy](#)
- [Zapobieganie rozmazywaniu wydruków i zacięciom papieru \(Windows\)](#)
- [Zapobieganie rozmazywaniu wydruków i zacięciom papieru \(Mac\)](#)
- [Sprawdzanie wyrównania druku z komputera \(Windows\)](#)
- [Sprawdzanie wyrównania druku z komputera \(Mac\)](#)
- [Ustawienia wydruku \(Windows\)](#)
- [Opcje wydruku \(Mac\)](#)

## Zapakuj i wyślij urządzenie Brother

- Transportując urządzenie, użyj materiałów opakowaniowych dostarczonych wraz z urządzeniem. Nie przechylaj ani nie odwracaj urządzenia. Nieprawidłowe zapakowanie urządzenia grozi jego uszkodzeniem podczas transportu, które może nie być objęte gwarancją.
- Urządzenie powinno być odpowiednio ubezpieczone u przewoźnika.

### WAŻNE

Bardzo ważne jest, aby po zakończeniu zadania drukowania pozwolić na „zaparkowanie” głowicy drukującej w urządzeniu. Przed odłączeniem urządzenia od zasilania posłuchaj uważnie, czy ustały wszystkie mechaniczne odgłosy. Uniemożliwienie zakończenia procesu parkowania przez urządzenie może doprowadzić do problemów z drukowaniem, a nawet uszkodzenia głowicy drukującej.

1. Odłącz urządzenie od gniazda elektrycznego.
2. Obiema rękami chwyć za uchwyty po obu stronach urządzenia, aby podnieść pokrywę skanera do położenia otwartego. Następnie odłącz urządzenie od ściennego gniazda telefonicznego i wyjmij przewód linii telefonicznej z urządzenia.
3. Odłącz przewód interfejsu od urządzenia, jeśli jest podłączony.
4. Delikatnie zamknij pokrywę skanera, trzymając za uchwyty po jej obu stronach.

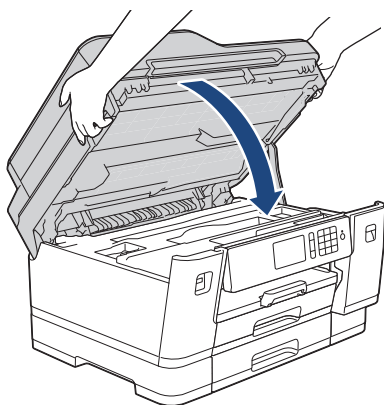

5. Otwórz pokrywę wkładów atramentowych.
6. Naciśnij dźwignię zwalniania blokady atramentu, aby zwolnić wkłady atramentowe, a następnie wyjmij wkłady atramentowe.

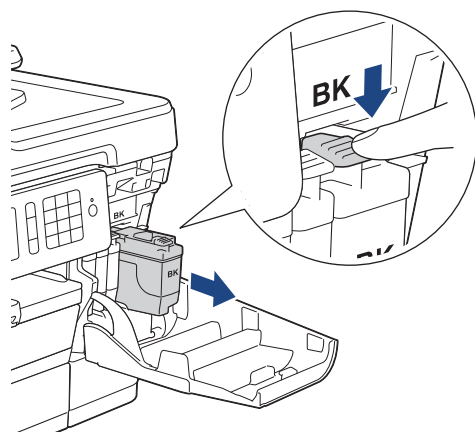

7. Włóż urządzenie do torby.

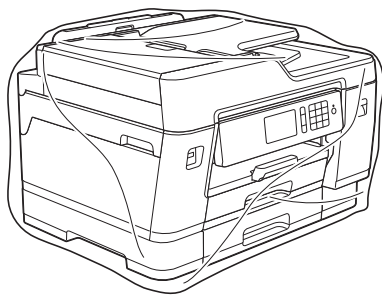

8. Spakuj urządzenie do oryginalnego opakowania, jak to zostało przedstawione poniżej.  
NIE umieszczaj zużytego wkładu atramentowego w opakowaniu.

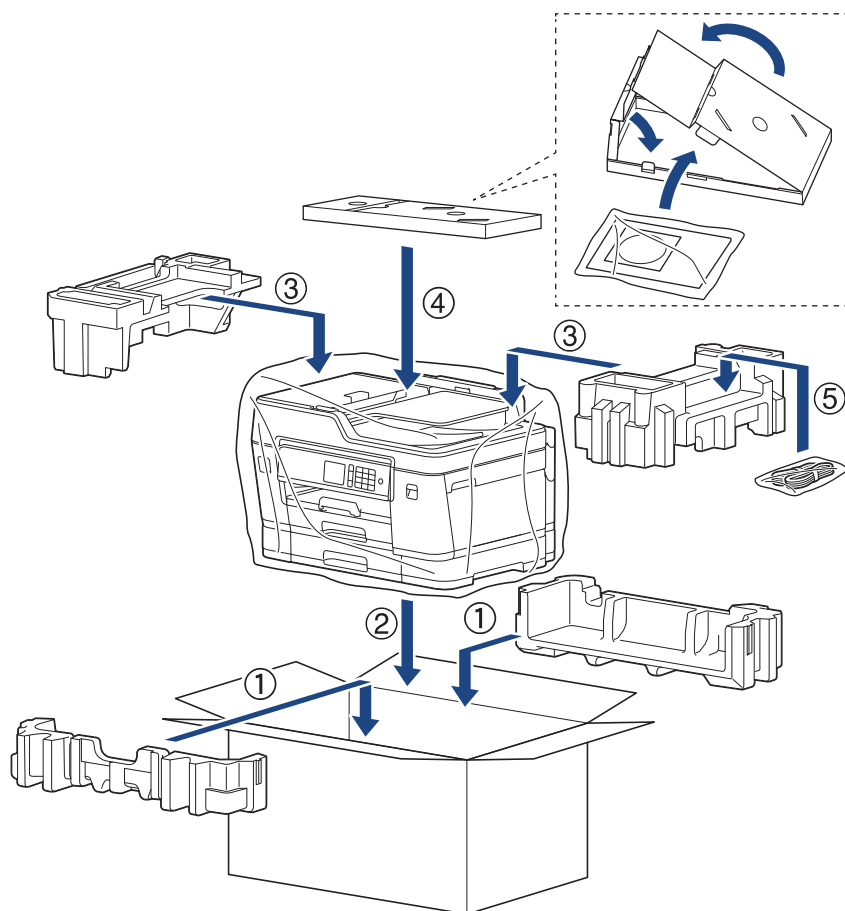

9. Zamknij karton i oklej taśmą.

### ✓ Powiązane informacje

- [Rutynowa konserwacja](#)

#### Powiązane tematy:

- [Wymiana wkładów atramentowych](#)



## Ustawienia urządzenia

Dostosuj ustawienia i funkcje i operuj opcjami wyświetlanymi na wyświetlaczu LCD, aby uczynić urządzenie firmy Brother jeszcze bardziej wydajnym narzędziem pracy.

- [Zmiana ustawień urządzenia za pomocą panelu sterowania](#)
- [Zmiana ustawień urządzenia za pomocą komputera](#)

## Zmiana ustawień urządzenia za pomocą panelu sterowania

- [W razie awarii zasilania \(zapisywanie w pamięci\)](#)
- [Ustawienia ogólne](#)
- [Zapisz swoje Ulubione ustawienia jako skrót](#)
- [Druk raportów](#)
- [Tabele ustawień i funkcji](#)

## W razie awarii zasilania (zapisywanie w pamięci)

- Ustawienia menu są zapisywane na stałe i nie zostaną utracone.
- Ustawienia tymczasowe (np.: kontrast i tryb zagraniczny) zostaną utracone.
- Data, godzina oraz zaprogramowane zadania zegara faksu (na przykład funkcja faksu opóźnionego) będą zachowane przez około 24 godziny.
- Inne zadania faksu znajdujące się w pamięci urządzenia nie zostaną utracone.



### Powiązane informacje

- [Zmiana ustawień urządzenia za pomocą panelu sterowania](#)
-

## Ustawienia ogólne

- Regulacja głośności urządzenia
- Automatyczna zmiana czasu na letni/zimowy
- Ustawianie odliczania trybu spoczynku
- Ustawienie automatycznego wyłączenia zasilania urządzenia
- Ustawianie daty i godziny
- Ustawianie strefy czasowej
- Reguluje jasność podświetlenia wyświetlacza LCD
- Zmiana czasu podświetlenia wyświetlacza LCD
- Ustawianie identyfikatora stacji
- Ustawianie tonowego lub impulsowego trybu wybierania
- Zapobieganie wybraniu niewłaściwego numeru (ograniczenie wybierania)
- Zmniejszenie głośności drukowania
- Zmiana języka wyświetlacza LCD

## Regulacja głośności urządzenia

1. Naciśnij  [Ustawienia] > [Ustawienia] > [Ustawienia] > [Głośność].
2. Naciśnij jedną z następujących opcji:

Opcja	Opis
Dzwonek	Dostosuj głośność dzwonka.
Sygnał dźwiękowy	Wyreguluj głośność sygnału po każdym naciśnięciu przycisku, popełnieniu błędu albo po wysłaniu lub odebraniu faksu.
Głośnik	Dostosuj głośność głośnika.

3. Naciśnij opcję [Wył.], [Cicho], [Średnio] lub [Głośn].
4. Naciśnij .



### Powiązane informacje

- [Ustawienia ogólne](#)

## Automatyczna zmiana czasu na letni/zimowy

Istnieje możliwość zaprogramowania urządzenia tak, aby automatycznie ustawiało czas letni.

Urządzenie przesunie czas do przodu o jedną godzinę wiosną i cofnie o jedną godzinę jesienią. Upewnij się, że w urządzeniu ustawiono poprawną datę i godzinę w ustawieniu [Data i czas].

1. Naciśnij  [Ustawienia].
2. Naciśnij przycisk  [Data i czas] > [Autozm. czasu].
3. Naciśnij przycisk [Wł.] lub [Wył].
4. Naciśnij .





### Powiązane informacje

- [Ustawienia ogólne](#)

## Ustawianie odliczania trybu spoczynku

Ustawienie trybu spoczynku (lub trybu oszczędzania energii) może zmniejszyć zużycie energii. Gdy urządzenie znajduje się w trybie spoczynku, zachowuje się tak, jakby było wyłączone. Urządzenie uruchomi się i rozpocznie drukowanie, gdy otrzyma zadanie drukowania lub faks. Za pomocą tych instrukcji ustaw czas opóźnienia (odliczanie) przed przejściem urządzenia w tryb spoczynku.

- Zegar zostanie zresetowany, jeśli na urządzeniu zostanie wykonana jakakolwiek czynność, na przykład odbiór faksu lub zadanie drukowania.
- Fabryczne ustawienie domyślne to pięć minut.
- Gdy urządzenie przechodzi w tryb spoczynku, wyłącza się podświetlenie wyświetlacza LCD.

1. Naciśnij przycisk  [Ustawienia] > [Ustawienia] > [Ustawienia] > [Tryb oczekiw.].
2. Przeciągnij palcem w górę lub w dół, ewentualnie naciśnij przycisk ▲ lub ▼, aby wyświetlić opcję [1Min], [2Min.], [3Min.], [5Min.], [10Min.], [30Min.] lub [60Min.], a następnie naciśnij żądaną opcję.
3. Naciśnij .



### Powiązane informacje

- [Ustawienia ogólne](#)

#### Powiązane tematy:

- [Ustawienie automatycznego wyłączenia zasilania urządzenia](#)

## Ustawienie automatycznego wyłączenia zasilania urządzenia



Funkcja automatycznego wyłączenia zasilania pozwala ograniczyć zużycie energii. Istnieje możliwość ustawienia czasu w trybie spoczynku, po którym urządzenie zostanie automatycznie wyłączone. Jeśli dla tej funkcji ustawiono wartość [Wył], zasilanie należy wyłączyć ręcznie.

Aby włączyć urządzenie po jego wyłączeniu w wyniku działania funkcji automatycznego wyłączenia, naciśnij przycisk .



Urządzenie nie zostanie automatycznie wyłączone, gdy:

- Urządzenie jest podłączone do linii telefonicznej.
- Urządzenie jest podłączone do sieci przewodowej.
- Urządzenie jest podłączone do sieci bezprzewodowej.
- Dla opcji [WLAN wł.] ustawiono wartość [Wł.] lub wybrano opcję [WLAN] w ustawieniu [I/f sieci musi].
- Bezpieczne zadania drukowania są zapisane w pamięci urządzenia.

1. Naciśnij  [Ustawienia] > [Ustawienia] > [Ustawienia] > [Autowyłączenie].
2. Przeciągnij palcem w górę lub w dół, ewentualnie naciśnij przycisk ▲ lub ▼, aby wyświetlić opcję [Wył], [1godz], [2godz], [4godz] lub [8godz], a następnie naciśnij żądaną opcję.
3. Naciśnij .



### Powiązane informacje

- [Ustawienia ogólne](#)



#### Powiązane tematy:

- [Ustawienie okresu dziennika faksów](#)
- [Ustawianie odliczania trybu spoczynku](#)



## Ustawianie daty i godziny

Na ekranie LCD wyświetlana jest data i czas. Jeśli nie są aktualne, wprowadź je ponownie. Istnieje możliwość dodania daty i godziny do każdego wysyłanego faksu poprzez ustawienie identyfikatora stacji.

1. Naciśnij  [Ustawienia].
2. Naciśnij  [Data i czas].
3. Naciśnij przycisk [Data].
4. Wprowadź ostatnie dwie cyfry roku na ekranie dotykowym, a następnie naciśnij przycisk [OK].
5. Wprowadź dwie cyfry miesiąca na ekranie dotykowym, a następnie naciśnij przycisk [OK].
6. Wprowadź dwie cyfry dnia na ekranie dotykowym, a następnie naciśnij przycisk [OK].
7. Naciśnij przycisk [Czas].
8. Wprowadź godzinę (w formacie 24-godzinnym) przy użyciu ekranu dotykowego.  
Naciśnij przycisk [OK].  
(Na przykład dla godziny 7:45 wieczorem należy wprowadzić 19:45).
9. Naciśnij .



### Powiązane informacje



- [Ustawienia ogólne](#)

#### Powiązane tematy:

- [Rejestrowanie urządzenia w usłudze Google Cloud Print przy użyciu funkcji Zarządzanie przez Internet](#)
- [Ustawianie identyfikatora stacji](#)

## Ustawianie strefy czasowej

Ustaw w urządzeniu strefę czasową odpowiadającą lokalizacji.



1. Naciśnij  [Ustawienia].
2. Naciśnij przycisk  [Data i czas] > [Strefa czasowa].
3. Wprowadź strefę czasową.
4. Naciśnij przycisk [OK].
5. Naciśnij .

### Powiązane informacje

- [Ustawienia ogólne](#)

## Reguluje jasność podświetlenia wyświetlacza LCD

Jeśli masz trudności w odczytaniu informacji wyświetlanych na ekranie LCD, spróbuj zmienić ustawienia jasności.

1. Naciśnij przycisk  [Ustawienia] > [Ustawienia] > [Ustawienia] > [Ustawienia LCD] > [Podświetlenie].
2. Naciśnij opcję [Jasny], [Średnio] lub [Ciemny].
3. Naciśnij .





### Powiązane informacje

- [Ustawienia ogólne](#)

## Zmiana czasu podświetlenia wyświetlacza LCD

Ustawienie czasu podświetlenia ekranu LCD.

1. Naciśnij przycisk  [Ustawienia] > [Ustawienia] > [Ustawienia] > [Ustawienia LCD] > [Wł. timera].
2. Przeciągnij palcem w górę lub w dół, ewentualnie naciśnij przycisk ▲ lub ▼, aby wyświetlić opcję [10Sek.], [30Sek.], [1Min], [2Min.], [3Min.] lub [5Min.], a następnie naciśnij żądaną opcję.
3. Naciśnij .



### Powiązane informacje



- [Ustawienia ogólne](#)

## Ustawianie identyfikatora stacji

Ustaw ID stacji, aby na każdym wysłanym faksie wyświetlana była data i godzina.

1. Naciśnij przycisk  [Ustawienia] > [Ustawienia] > [Wstępne ustaw.] > [Ident. stacji].
2. Naciśnij przycisk [Faks].
3. Wprowadź numer swojego faksu (do 20 cyfr) na ekranie dotykowym, a następnie naciśnij przycisk [OK].
4. Naciśnij przycisk [Nazwa].
5. Wprowadź swoją nazwę (do 20 znaków) przy użyciu ekranu dotykowego, a następnie naciśnij przycisk [OK].



- Naciśnij przycisk , aby przełączać między literami, cyframi i znakami specjalnymi. (Dostępne znaki mogą się różnić w zależności od kraju).
- Jeśli wprowadzono nieprawidłowy znak i należy go zmienić, naciśnij przycisk ◀ lub ▶, aby przesunąć kursor w odpowiednie położenie. Naciśnij przycisk , a następnie wprowadź prawidłowy znak.
- Aby wstawić spację, naciśnij przycisk [Spacja].

6. Naciśnij .



### Powiązane informacje

- [Ustawienia ogólne](#)



#### Powiązane tematy:

- [Przesyłanie faksów do innego urządzenia faksowego](#)
- [Przesyłanie raportu dziennika faksów do innego urządzenia faksowego](#)
- [Wprowadzanie tekstu w urządzeniu Brother](#)
- [Ustawianie daty i godziny](#)

## Ustawianie tonowego lub impulsowego trybu wybierania

Urządzenie Brother ma ustawione wybieranie tonowe. W przypadku usługi wybierania impulsowego (obrotowego) należy zmienić tryb wybierania.

Ta funkcja jest niedostępna w niektórych krajach.

1. Naciśnij przycisk  [Ustawienia] > [Ustawienia] > [Wstępne ustaw.] > [Tonowe/impuls].
2. Naciśnij przycisk [Tonowe] lub [Impuls].
3. Naciśnij .

### Powiązane informacje

- [Ustawienia ogólne](#)

#### **Powiązane tematy:**

- [Problemy z telefonem i faksem](#)

## Zapobieganie wybraniu niewłaściwego numeru (ograniczenie wybierania)

Ta funkcja zabezpiecza przed błędnym wysłaniem faksu lub wybraniem połączenia z nieprawidłowym numerem. Można skonfigurować urządzenie tak, aby ograniczało wybieranie numerów w przypadku używania klawiatury, książki adresowej, skrótów i wyszukiwania LDAP.

1. Naciśnij przycisk  [Ustawienia] > [Ustawienia] > [Faks] > [Ograniczenie wybierania].
2. Naciśnij jedną z następujących opcji:
  - [Klaw. telef.]
  - [Książka adr.]



Jeśli połączysz numery z książki adresowej podczas wybierania, adres zostanie rozpoznany jako wprowadzony z klawiatury i nie zostanie ograniczony.

- [Skróty]
  - [Serwer LDAP]
3. Naciśnij jedną z następujących opcji:

Opcja	Opis
Dwa razy naciśnij #	Na ekranie urządzenia pojawi się monit o ponowne wprowadzenie numeru. Jeśli ponownie prawidłowo zostanie wprowadzony ten sam numer, urządzenie rozpocznie wybieranie. W przypadku ponownego wprowadzenia nieprawidłowego numeru na ekranie dotykowym pojawi się komunikat o błędzie.
Wł.	Urządzenie ograniczy wysyłanie faksów i połączenia wychodzące do tej metody wybierania.
Wył	Urządzenie nie ogranicza metody wybierania.



- Ustawienie [Dwa razy naciśnij #] nie będzie działało w przypadku skorzystania z telefonu zewnętrznego przed wprowadzeniem numeru. Urządzenie nie ponowi próby o wprowadzenie numeru.
- W przypadku wyboru opcji [Wł.] lub [Dwa razy naciśnij #] nie można korzystać z funkcji rozsyłania.

4. Naciśnij .



### Powiązane informacje

- [Ustawienia ogólne](#)



## Zmniejszenie głośności drukowania

Ustawienie trybu cichego pozwala zmniejszyć głośność drukowania. Włączenie trybu cichego powoduje obniżenie prędkości drukowania.

Ustawieniem fabrycznym jest [Wył].



- Jeśli ustawienie trybu cichego jest włączone, na ekranie strony głównej pojawi się pozycja .

1. Naciśnij przycisk  [Ustawienia] > [Cichy tryb].
2. Naciśnij przycisk [Wł.] lub [Wył].
3. Naciśnij .



### Powiązane informacje

- [Ustawienia ogólne](#)

#### Powiązane tematy:



- [Przegląd ekranu dotykowego LCD](#)
- [Problemy związane z obsługą papieru i drukowaniem](#)



## Zmiana języka wyświetlacza LCD

W razie potrzeby zmień język wyświetlacza LCD.

Ta funkcja jest niedostępna w niektórych krajach.

1. Naciśnij przycisk  [Ustawienia] > [Ustawienia] > [Wstępne ustaw.] > [Miejscowy jęz.].
2. Wybierz odpowiedni język.
3. Naciśnij .

### Powiązane informacje

- [Ustawienia ogólne](#)

## **Zapisz swoje Ulubione ustawienia jako skrót**

- Dodawaj skróty
- Zmień lub usuń skróty
- Przypisywanie skrótu do karty elektronicznej







## Dodawaj skróty

Można dodać najczęściej używane ustawienia faksu, kopiowania, skanowania, dostępu do Internetu i aplikacji, zapisując je jako skróty. Później wystarczy nacisnąć skrót, aby zastosować te ustawienia, zamiast wprowadzać je ręcznie.



W zależności od modelu niektóre menu skrótów nie są dostępne.

Te instrukcje opisują, jak dodać skrót kopiowania. Skróty faksu, skanowania, dostępu do Internetu i aplikacji tworzy się bardzo podobnie.

1. Jeśli zostanie wyświetlony ekran strony głównej 1, 2 lub 3, naciśnij  [Skróty].
2. Naciśnij kartę od [1] do [3].
3. Naciśnij przycisk  w miejscu, gdzie nie został dodany skrót.
4. Naciśnij [Kopia].
5. Naciśnij [Opcje].
6. Przeciągnij palcem w górę lub w dół, ewentualnie naciśnij przycisk  lub , aby wyświetlić dostępne ustawienia, a następnie naciśnij ustawienie, które ma zostać zmienione.
7. Przeciągnij palcem w górę lub w dół, ewentualnie naciśnij przycisk  lub , aby wyświetlić dostępne opcje ustawienia, a następnie naciśnij żądaną opcję.  
Powtarzaj poprzedni i bieżący krok aż do wybrania wszystkich ustawień dla danego skrót. Po zakończeniu naciśnij przycisk [OK].
8. Naciśnij [Zapisz jako skrót].
9. Przeczytaj i potwierdź wyświetloną listę wybranych ustawień, a następnie naciśnij [OK].
10. Wprowadź nazwę skrót za pomocą ekranu LCD i naciśnij [OK].



W przypadku dodania skrótów faksu lub skanowania zostanie wyświetlony monit, czy skrót ma zostać zmieniony na skrót dostępny za jednym dotknięciem. Postępuj zgodnie z instrukcjami wyświetlanymi na ekranie LCD.



### Powiązane informacje

- [Zapisz swoje Ulubione ustawienia jako skrót](#)

## Zmień lub usuń skrót

Można zmienić ustawienia w skrótce.

Nie można zmieniać skrótów dostępu do Internetu ani skrótów aplikacji. Jeśli musisz je zmienić, usuń je, a następnie dodaj nowy skrót.

1. Jeśli zostanie wyświetlony ekran strony głównej 1, 2 lub 3, naciśnij  [Skróty].
2. Naciśnij kartę od [1] do [3], aby wyświetlić skrót, który chcesz zmienić.
3. Naciśnij i przytrzymaj skrót, który chcesz zmienić.
4. Naciśnij [Edytuj].



Aby usunąć skrót, naciśnij przycisk [Kasuj]. Aby edytować nazwę skrót, naciśnij przycisk [Zm. naz.] i postępuj zgodnie z komunikatami menu na wyświetlaczu LCD.

5. Zmień ustawienia wybranego skrót.
6. Po zakończeniu wprowadzania zmian ustawień naciśnij przycisk [Zapisz jako skrót].
7. Naciśnij przycisk [OK], aby potwierdzić.



W przypadku zmiany skrótów faksu lub skanowania zostanie wyświetlony monit, czy skrót ma zostać zmieniony na skrót dostępny za jednym dotknięciem. Postępuj zgodnie z instrukcjami wyświetlanymi na ekranie LCD.



### Powiązane informacje

- [Zapisz swoje Ulubione ustawienia jako skrót](#)

#### Powiązane tematy:

- [Wprowadzanie tekstu w urządzeniu Brother](#)

## **Przypisywanie skrót do karty elektronicznej**

- Przypisywanie skrót do karty elektronicznej za pomocą funkcji NFC
- Przypisywanie skrót do karty elektronicznej za pomocą czytnika kart elektronicznych

## Przypisywanie skrót do karty elektronicznej za pomocą funkcji NFC

Do danej karty elektronicznej można przypisać jeden skrót w urządzeniu. Po dotknięciu kartą elektroniczną symbolu NFC na urządzeniu na ekranie dotykowym zostanie automatycznie wyświetlony osobisty skrót.



- Nie można użyć tej samej karty elektronicznej dla różnych skrótów.
- Aby użyć karty elektronicznej dla innego skrót, należy najpierw wyrejestrować kartę, a następnie zarejestrować ją pod nowym skrót.

1. Naciśnij  [Skróty].
2. Naciśnij kartę ze skrót, który chcesz przypisać do karty elektronicznej.
3. Naciśnij i przytrzymaj skrót, aż wyświetlone zostaną opcje.
4. Naciśnij [Zarejestruj kartę/NFC].
5. Dotknij kartą elektroniczną symbolu NFC.
6. Naciśnij [Zarejestruj].

Skrót zostanie przypisany do karty elektronicznej.



### Powiązane informacje

- [Przypisywanie skrót do karty elektronicznej](#)

## Przypisywanie skrótu do karty elektronicznej za pomocą czytnika kart elektronicznych

Do danej karty elektronicznej można przypisać jeden skrót w urządzeniu. Po dotknięciu kartą elektroniczną czytnika kart elektronicznych podłączonego do urządzenia na ekranie dotykowym zostanie automatycznie wyświetlony osobisty skrót.



- Nie można użyć tej samej karty elektronicznej dla różnych skrótów.
- Aby użyć karty elektronicznej dla innego skrótu, należy najpierw wyrejestrować kartę, a następnie zarejestrować ją pod nowym skrótem.

Przed przypisaniem skrótu do karty elektronicznej zarejestruj zewnętrzny czytnik kart elektronicznych. Aby zarejestrować czytnik kart, należy użyć funkcji Zarządzanie przez Internet. Urządzenie obsługuje zewnętrzne czytniki kart elektronicznych obsługujące sterowniki klasy HID.

1. Uruchom przeglądarkę internetową.

Wpisz „https://adres IP urządzenia” w polu adresu przeglądarki (gdzie „adres IP urządzenia” to adres IP urządzenia lub nazwa serwera wydruku). Na przykład: https://192.168.1.2

Jeśli zostanie wyświetlony monit o podanie hasła dla urządzenia, należy je wprowadzić, a następnie kliknąć



2. Kliknij kartę **Administrator**.
3. Kliknij menu **External Card Reader (Zewnętrzny czytnik kart)**, a następnie wprowadź wymagane informacje.
4. Kliknij przycisk **Submit (Prześlij)**.
5. Uruchom ponownie urządzenie Brother, aby aktywować konfigurację.
6. Odłącz przewód zasilający z gniazda elektrycznego.
7. Podłącz czytnik kart do urządzenia, a następnie podłącz przewód zasilający urządzenia do gniazda elektrycznego.

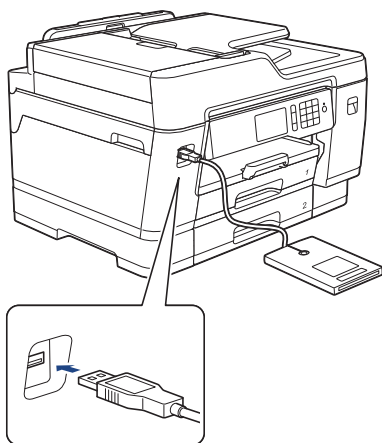

8. Naciśnij  [Skróty] na ekranie LCD.
9. Naciśnij kartę ze skrótem, który chcesz przypisać do karty elektronicznej.
10. Naciśnij i przytrzymaj skrót, aż wyświetlone zostaną opcje.
11. Naciśnij [Zarejestruj kartę/NFC].
12. Dotknij kartą elektroniczną czytnika kart elektronicznych podłączonego do urządzenia.
13. Naciśnij [Zarejestruj].

Skrót zostanie przypisany do karty elektronicznej.



## Powiązane informacje

- Przypisywanie skrótu do karty elektronicznej



## **Druk raportów**

- [Raporty](#)
- [Drukowanie raportu](#)
- [Raporty faksów](#)
- [Problemy z telefonem i faksem](#)

## Raporty

Dostępne są następujące raporty:

### Weryfikacja transmisji

Funkcja Weryfikacja transmisji umożliwia wydrukowanie raportu weryfikacji dla ostatniej transmisji.

### Książka adresowa

Funkcja Raport książki adresowej umożliwia wydrukowanie listy nazw i numerów zapisanych w pamięci książki adresowej.

### Dziennik faksu

Funkcja Dziennik faksów umożliwia wydrukowanie listy informacji o ostatnich 200 przychodzących oraz wychodzących faksach. (TX oznacza wysyłanie, RX oznacza odbiór)



(Windows)

Oprogramowanie **Fax Journal Report (Raport dziennika faksów)** pozwala wyświetlać i drukować raporty dziennika faksów z poziomu komputera. Przejdź na stronę **Pobieranie** swojego modelu w witrynie Brother Solutions Center pod adresem [support.brother.com](http://support.brother.com), aby pobrać oprogramowanie.

### Ustawienia użytkownika

Raport ustawień użytkownika drukuje listę bieżących ustawień.

### Konfiguracja sieci (modele sieciowe)

Raport konfiguracji sieci drukuje listę bieżących ustawień sieci.

### Raport WLAN (modele bezprzewodowe)



Raport WLAN drukuje diagnostykę łączności bezprzewodowej sieci LAN.



### Powiązane informacje

- [Druk raportów](#)

## Drukowanie raportu

1. Naciśnij przycisk  [Ustawienia] > [Ustawienia] > [Druk raportów].
2. Przeciągnij palcem w górę lub w dół, ewentualnie naciśnij ▲ lub ▼, aby wyświetlić opcje raportu, a następnie naciśnij wybraną opcję.
3. Naciśnij [Tak].
4. Naciśnij .



### Powiązane informacje

- [Druk raportów](#)

## **Tabele ustawień i funkcji**

- Tabele ustawień (modele z ekranem dotykowym 3,7" (93,4 mm))
- Tabele funkcji (modele z ekranem dotykowym 3,7" (93,4 mm))

## Tabele ustawień (modele z ekranem dotykowym 3,7" (93,4 mm))

Tabele ustawień pomagają zrozumieć pozycje menu i opcje w oprogramowaniu urządzenia.

>> [Ustawienia]  
 >> [Ustawienia]  
 >> [Ustawienia skrótów]  
 >> [Faks]  
 >> [Drukarka]  
 >> [Sieć]  
 >> [Druk raportów]  
 >> [Inf. o urządz.]  
 >> [Wstępne ustaw.]

### [Ustawienia]



### [Ustawienia]

Poziom 1	Poziom 2	Poziom 3	Opisy
 (Data i czas)	Data	-	Dodawanie daty i godziny na ekranie oraz w nagłówkach wysyłanych faksów.
	Czas	-	
	Autozm. czasu	-	Urządzenie automatycznie zmienia czas na letni.
	Strefa czasowa	-	Ustawienie strefy czasowej.
Obsługa	Popraw jakość druku	-	Sprawdzenie i poprawa jakości drukowania, wyrównanie i podawanie papieru zgodnie z instrukcjami wyświetlanymi na ekranie LCD.
	Czyszczenie głowicy drukującej	-	Czyszczenie głowicy drukującej zgodnie z instrukcjami wyświetlanymi na ekranie LCD.
	Usuń strzępki papieru	-	Wyjęcie skrawków papieru z urządzenia zgodnie z instrukcjami wyświetlanymi na ekranie LCD.
	Poziom atram.	-	Sprawdzenie ilości dostępnego atramentu.
	Model wkładu z tuszem	-	Sprawdzenie numerów wkładów atramentowych.
	Opcje ustawień wydruku	Redukuj rozmazywanie	
Redukuj nierówne linie			Ograniczenie powstawania nierównych linii podczas drukowania.
Papier wolnoschnący			To ustawienie jest używane podczas drukowania na odmianach papieru zwykłego, na których atrament wysycha bardzo powoli.
Wi-Fi	TCP/IP	-	Ustawienie protokołu TCP/IP.
	Kreator konf.	-	Ręczne konfigurowanie ustawień sieci bezprzewodowej.
	Asystent WLAN	-	Skonfiguruj ustawienia sieci bezprzewodowej za pomocą płyty instalacyjnej firmy Brother.
	WPS	-	Konfiguracja ustawień sieci bezprzewodowej z wykorzystaniem metody jedнопрыжисkowej.
	WPS + kod w/PIN	-	Konfiguracja ustawień sieci bezprzewodowej przy użyciu funkcji WPS z kodem PIN.

Poziom 1	Poziom 2	Poziom 3	Opisy
Wi-Fi	WLAN status	-	Wyświetlenie bieżącego stanu sieci bezprzewodowej.
	Adres MAC	-	Sprawdź adres MAC urządzenia.
Cichy tryb	-	-	Zmniejszenie głośności drukowania.
Ustaw. tacy	Podajnik 1	Typ papieru	Ustawienie typu papieru znajdującego się na tacy papieru #1.
		Rozm.papieru	Ustawienie rozmiaru papieru znajdującego się na tacy papieru #1.
	Podajnik 2	Rozm.papieru	Ustawienie rozmiaru papieru znajdującego się na tacy papieru #2.
	Podajnik 3 (MFC-J6947DW)	Rozm.papieru	Ustawienie rozmiaru papieru znajdującego się na tacy papieru #3.
	Taca MP	Typ papieru	Ustawienie typu papieru znajdującego się w podajniku wielofunkcyjnym.
		Rozm.papieru	Ustawienie rozmiaru papieru znajdującego się w podajniku wielofunkcyjnym.
Podgląd faksu	-	-	Zobacz odebrane fakсы na ekranie LCD.
Ustawienia	-	-	Konfiguracja ustawień szczegółowych.

## [Ustawienia]



[Ustawienia] > [Ustawienia] > [Ustawienia]

Poziom 1	Poziom 2	Poziom 3	Opisy	
Obsługa	Popraw jakość druku	-	Sprawdzenie i poprawa jakości drukowania, wyrównanie i podawanie papieru zgodnie z instrukcjami wyświetlanymi na ekranie LCD.	
	Czyszcz. głowicy drukującej	-	Czyszczenie głowicy drukującej zgodnie z instrukcjami wyświetlanymi na ekranie LCD.	
	Usuń strzępki papieru	-	Wyjęcie skrawków papieru z urządzenia zgodnie z instrukcjami wyświetlanymi na ekranie LCD.	
	Poziom atram.	-	Sprawdzenie ilości dostępnego atramentu.	
	Model wkładu z tuszem	-	Sprawdzenie numerów wkładów atramentowych.	
	Opcje ustawień wydruku		Redukuj rozmazywanie	Ograniczenie rozmazywania wydruków i zacięć papieru podczas drukowania.
			Redukuj nierówne linie	Ograniczenie powstawania nierównych linii podczas drukowania.
Papier wolnoschnący			To ustawienie jest używane podczas drukowania na odmianach papieru zwykłego, na których atrament wysycha bardzo powoli.	
Ustaw. tacy	Podajnik 1	Typ papieru	Ustawienie typu papieru znajdującego się na tacy papieru #1.	
		Rozm.papieru	Ustawienie rozmiaru papieru znajdującego się na tacy papieru #1.	
	Podajnik 2	Rozm.papieru	Ustawienie rozmiaru papieru znajdującego się na tacy papieru #2.	

Poziom 1	Poziom 2	Poziom 3	Opisy
Ustaw. tacy	Podajnik 3 (MFC-J6947DW)	Rozm.papieru	Ustawienie rozmiaru papieru znajdującego się na tacy papieru #3.
	Taca MP	Typ papieru	Ustawienie typu papieru znajdującego się w podajniku wielofunkcyjnym.
		Rozm.papieru	Ustawienie rozmiaru papieru znajdującego się w podajniku wielofunkcyjnym.
	Ustaw. tacy: Kopia	Wybór tacy	Wybór tacy używanej do kopiowania.
		Kolejność podajników	Zmiana priorytetu tac w celu kopiowania.
	Ustawienie tacy: Faks	Wybór tacy	Wybór tacy używanej do faksowania.
		Kolejność podajników	Zmiana priorytetu tac w celu faksowania.
	Ustaw. tacy: Drukuj	Kolejność podajników	Zmiana priorytetu tac w celu drukowania z komputera.
	Ust. tacy: Wydruk JPEG (nośnik)	Wybór tacy	Wybór tacy, która ma być używana do drukowania zdjęć z pamięci USB Flash.
		Kolejność podajników	Zmiana priorytetu tac do drukowania zdjęć z pamięci USB Flash.
	Pomiń podajnik (MFC-J6947DW)	-	Wybierz określoną tacę, z której nie chcesz korzystać, jeżeli zawiera papier o niewłaściwym rozmiarze.
Uwaga: mało pap.	-	Wybierz, czy ma być wyświetlany komunikat informujący, że taca papieru jest prawie pusta.	
Sprawdź papier	-	Sprawdzenie typu i rozmiaru papieru po wyciągnięciu tacy z urządzenia lub po umieszczeniu papieru w podajniku wielofunkcyjnym.	
Cichy tryb	-	-	Zmniejszenie głośności drukowania.
Głośność	Dzwonek	-	Regulacja głośności dzwonienia.
	Sygnal dźwiękowy	-	Regulacja głośności sygnału dźwiękowego.
	Głośnik	-	Regulacja głośności głośnika.
Ustawienia LCD	Podświetlenie	-	Regulacja jasności podświetlenia ekranu LCD.
	Wł. timera	-	Ustaw, jak długo podświetlenie ekranu LCD pozostaje włączone od czasu ostatniego naciśnięcia palcem.
Ustaw. ekranu	Ekran główny	-	Ustawienie ekranu wyświetlanego po naciśnięciu przycisku  (Strona główna).
	Ekran kopiowania	-	Ustaw domyślne ustawienia ekranu kopiowania.
	Ekran skanowania	-	Ustaw domyślne ustawienia ekranu skanowania.
Ustawienia powiadomień	Alert o dokumencie	-	Wyświetla alarm, gdy dokument pozostał na szybie skanera.
	Kopiuj wskazówkę	-	Wyświetla wskazówki umieszczenia dokumentu po otwarciu pokrywy dokumentów.

Poziom 1	Poziom 2	Poziom 3	Opisy
Ustawienia powiadomień	Wynik skan (pomiń puste str)	-	Wyświetla wyniki skanowania dla pominiętej pustej strony po zakończeniu operacji.
Tryb oczekiw.	-	-	Wybierz, jak długo urządzenie musi być bezczynne, zanim przejdzie w tryb spoczynku.
Autowylączanie	-	-	Wybór czasu oczekiwania urządzenia przed automatycznym wyłączeniem lub przejściem w tryb spoczynku. Jeśli funkcja jest wyłączona, urządzenie nie będzie automatycznie wyłączane.

## [Ustawienia skrótu]



[Ustawienia] > [Ustawienia] > [Ustawienia skrótu]

Poziom 1	Poziom 2	Opisy
(Wybierz przycisk skrótu).	Zm. naz.	Zmiana nazwy skrótu.
	Edytuj	Zmień ustawienia skrótu.
	Kasuj	Usuwanie skrótu.
	Zarejestruj kartę/NFC	Przypisz skrót do karty elektronicznej.
	Usuń kartę/NFC	Usuń skrót z karty elektronicznej.

## [Faks]



[Ustawienia] > [Ustawienia] > [Faks]

Poziom 1	Poziom 2	Poziom 3	Opisy
Ustaw.odbiór	Liczba dzwonek.	-	Ustawienie liczby dzwonek przed odebraniem połączenia przez urządzenie w trybie Tylko faks lub Faks/Tel.
	Tryb odbioru	-	Wybór trybu odbioru optymalnego dla własnych potrzeb.
	F/T czas dzw.	-	Ustawienie czasu pseudo/podwójnego dzwonka w trybie Faks/Tel.
	Podgląd faksu	-	Zobacz odebrane fakсы na ekranie LCD.
	Aut. rozp. fax	-	Automatyczne odbieranie faksu po odebraniu połączenia i usłyszeniu tonów faksu.
	Kod zdal.ster.	-	Kody umożliwiające włączanie lub wyłączanie kodów zdalnych oraz odbieranie połączeń przy użyciu telefonu wewnętrznego lub zewnętrznego. Kody można personalizować.
	Auto redukcja	-	Zmniejszenie wielkości faksów przychodzących.
	Odbiór PC Fax	-	Ustaw urządzenie na wysyłanie faksów do komputera. Dla bezpieczeństwa można włączyć funkcję drukowania kopii zapasowej.
Odb do pamięci	-	Skonfiguruj urządzenie do przekazywania wiadomości faksowych tak, aby fakсы przychodzące zapisywane były w pamięci (aby można było je odtworzyć po powrocie do urządzenia) lub w chmurze. Jeżeli wybrano przekazywanie faksów lub przekazywanie do chmury, można włączyć zabezpieczającą funkcję drukowania kopii zapasowej.	



Poziom 1	Poziom 2	Poziom 3	Opisy
Ustaw.odbiór	Znacznik Fax Rx	-	Drukuj godzinę i datę odebrania w górnej części faksu.
Ustaw. raportu	Raport trans.	-	Wybór wstępnej konfiguracji raportu weryfikacji transmisji.
	Journal	-	Ustaw częstotliwość automatycznego drukowania dziennika faksów. Jeżeli wybrana została inna opcja niż Wył. i 50 faksów można ustawić czas dla wybranej opcji. Jeżeli została wybrana opcja Co 7 dni, można ustawić dzień tygodnia.
Druk dokumentu	-	-	Drukuj odebrane fakсы zapisane w pamięci urządzenia.
Zdalny dostęp	-	-	Ustawienie własnego kodu zdalnego pobierania.
Ograniczenie wybierania	Klaw. telef.	-	Ustawienie w urządzeniu funkcji ograniczenia wybierania numerów podczas korzystania z klawiatury.
	Książka adr.	-	Ustawienie w urządzeniu funkcji ograniczenia wybierania numerów podczas korzystania z książki adresowej.
	Skróty	-	Ustawienie w urządzeniu funkcji ograniczenia wybierania numerów podczas korzystania ze skrótów.
	Serwer LDAP	-	Ograniczenie wybierania numerów przez urządzenie podczas wyszukiwania LDAP.
Fax w oczekiw.	-	-	Sprawdź, które z zaplanowanych zadań są w pamięci i anuluj wybrane zadania.

## [Drukarka]



[Ustawienia] > [Ustawienia] > [Drukarka]

Poziom 1	Poziom 2	Poziom 3	Opisy
Emulacja	-	-	Wybierz tryb emulacji.
Opcje wydruku	Lista czcionek	HP LaserJet	Drukowanie listy czcionek wewnętrznych urządzenia.
		BR-Script 3	
	Wydruk testowy	-	Wydruk strony testowej.
Obustronne	Druk 2-stronny	-	Włączenie lub wyłączenie drukowania dwustronnego oraz wybór dłuższej lub krótszej krawędzi.
Polecenie tacy HP	-	-	Wybierz poprawną wersję emulacji HP LaserJet.
Reset drukarki	-	-	Przywrócenie ustawień drukarki do wartości fabrycznych.

## [Sieć]



[Ustawienia] > [Ustawienia] > [Sieć]

Poziom 1	Poziom 2	Poziom 3	Poziom 4	Opisy
Sieć LAN	TCP/IP	Metoda rozruchu	-	Metodę uruchamiania można wybrać według potrzeb.
		Adres IP	-	Wprowadzenie adresu IP.
		Maska podsieci	-	Wprowadzenie maski podsieci.
		Gateway	-	Wprowadzenie adresu bramki.
		Nazwa węzła	-	Wprowadzenie nazwy węzła.

Poziom 1	Poziom 2	Poziom 3	Poziom 4	Opisy
Sieć LAN	TCP/IP	Konfiguracja WINS	-	Wybór trybu konfiguracji WINS.
		Serwer WINS	-	Określenie adresu IP podstawowego lub pomocniczego serwera WINS.
		Serwer DNS	-	Określenie adresu IP podstawowego lub pomocniczego serwera DNS.
		APIPA	-	Ustaw urządzenie, aby automatycznie przydzielało adres IP z zakresu adresów łącza lokalnego.
		IPv6	-	Włącz lub wyłącz protokół IPv6. Aby uzyskać szczegółowe informacje dotyczące swojego modelu, przejdź do strony <b>Odpowiedzi na często zadawane pytania i rozwiązywanie problemów</b> w witrynie Brother support pod adresem <a href="http://support.brother.com">support.brother.com</a> .
	Ethernet	-	-	Wybór trybu połączenia Ethernet.
	Status sieci	-	-	Wyświetlenie bieżącego stanu sieci przewodowej.
	Adres MAC	-	-	Sprawdź adres MAC urządzenia.
WLAN	TCP/IP	Metoda rozruchu	-	Metodę uruchamiania można wybrać według potrzeb.
		Adres IP	-	Wprowadzenie adresu IP.
		Maska podsieci	-	Wprowadzenie maski podsieci.
		Gateway	-	Wprowadzenie adresu bramki.
		Nazwa węzła	-	Wprowadzenie nazwy węzła.
		Konfiguracja WINS	-	Wybór trybu konfiguracji WINS.
		Serwer WINS	-	Określenie adresu IP podstawowego lub pomocniczego serwera WINS.
		Serwer DNS	-	Określenie adresu IP podstawowego lub pomocniczego serwera DNS.
		APIPA	-	Ustaw urządzenie, aby automatycznie przydzielało adres IP z zakresu adresów łącza lokalnego.
		IPv6	-	Włącz lub wyłącz protokół IPv6. Aby uzyskać szczegółowe informacje dotyczące swojego modelu, przejdź do strony <b>Odpowiedzi na często zadawane pytania i rozwiązywanie problemów</b> w witrynie Brother support pod adresem <a href="http://support.brother.com">support.brother.com</a> .
		Kreator konf.	-	-

Poziom 1	Poziom 2	Poziom 3	Poziom 4	Opisy	
WLAN	Asystent WLAN	-	-	Skonfiguruj ustawienia sieci bezprzewodowej za pomocą płyty instalacyjnej firmy Brother.	
	WPS	-	-	Konfiguracja ustawień sieci bezprzewodowej z wykorzystaniem metody jedнопrzyciskowej.	
	WPS + kod w/PIN	-	-	Konfiguracja ustawień sieci bezprzewodowej przy użyciu funkcji WPS z kodem PIN.	
	WLAN status	Status	-	-	Wyświetlenie bieżącego stanu sieci bezprzewodowej.
		Sygnał	-	-	Wyświetlenie bieżącej siły sygnału sieci bezprzewodowej.
		SSID	-	-	Wyświetlenie bieżącego identyfikatora SSID.
Tryb kom.		-	-	Pokaż bieżący tryb komunikacji.	
Adres MAC	-	-	Sprawdź adres MAC urządzenia.		
Wi-Fi Direct	Przycisk PBC	-	-	Skonfiguruj ustawienia sieci Wi-Fi Direct, korzystając z metody jedнопrzyciskowej.	
	Kod PIN	-	-	Skonfiguruj ustawienia sieciowe Wi-Fi Direct za pomocą funkcji WPS i kodu PIN.	
	Ręczny	-	-	Ręcznie skonfiguruj ustawienia sieci Wi-Fi Direct.	
	Właścic. grupy	-	-	Ustawienie urządzenia jako właściciela grupy.	
	Inf. o urządzeniu	Nazwa urządz.	-	-	Zobacz nazwę urządzenia.
		SSID	-	-	Zobacz SSID właściciela Grupy. Gdy urządzenie nie jest podłączone, wyświetlacz LCD wyświetla komunikat o braku połączenia.
		Adres IP	-	-	Sprawdź aktualny adres IP urządzenia.
	Informacje o stanie	Status	-	-	Wyświetl aktualny stan sieci Wi-Fi Direct.
		Sygnał	-	-	Wyświetl bieżącą siłę sygnału sieci Wi-Fi Direct. Gdy urządzenie pełni rolę właściciela grupy, na ekranie LCD zawsze wyświetlany jest wskaźnik silnego sygnału.
Interf. włącz.	-	-	Włącz lub wyłącz połączenie Wi-Fi Direct.		
NFC	-	-	-	Włączenie lub wyłączenie funkcji NFC.	
E-mail/ iFaks	Adres mail	-	-	Wprowadź adres e-mail. (Do 60 znaków)	
	Konf. serwera	SMTP	Serwer	Wprowadzenie nazwy i adresu serwera SMTP.	

Poziom 1	Poziom 2	Poziom 3	Poziom 4	Opisy
E-mail/ iFaks	Konf. serwera	SMTP	Port	Wprowadzenie numeru portu SMTP.
			Auto. dla SMTP	Wybór metody zabezpieczeń używanej do powiadomień e-mail.
			SSL/TLS	Wyślij lub odbierz wiadomość e-mail przez serwer poczty elektronicznej, który wymaga bezpiecznej komunikacji SSL/TLS.
			Potwierdź certyfikat	Automatyczne weryfikowanie certyfikatu serwera SMTP.
		POP3/IMAP4	Protokół	Wybór protokołu odbierania wiadomości e-mail z serwera.
			Serwer	Wprowadzenie nazwy i adresu serwera.
			Port	Wprowadzenie numeru portu.
			Mailbox name	Wprowadź nazwę skrzynki. (Do 60 znaków)
			Hasło do skrzynki pocztowej	Wprowadzenie hasła logowania na serwerze. (Do 32 znaków)
			Wybierz folder	Wybierz określony folder poczty e-mail przy użyciu protokołu IMAP4.
			SSL/TLS	Wysyłanie lub odbieranie wiadomości e-mail z wykorzystaniem serwera e-mail wymagającego bezpiecznej komunikacji SSL/TLS.
			Potwierdź certyfikat	Automatyczne weryfikowanie certyfikatu serwera.
		APOP	Włączenie lub wyłączenie protokołu APOP.	
		Ustaw mail RX	Autopobier.	Autopobier.
	Częst. Polling			Ustawienie odstępu czasu sprawdzania nowych wiadomości na serwerze.
	Nagłówek		-	Wybierz zawartość nagłówka wiadomości, który ma być wydrukowany.
	Usuń/przecz. omył. e-mail		-	Ustawia urządzenie, aby automatycznie usuwało wiadomości o błędach.
	Potwierdzenie		-	Odbieranie wiadomości powiadomień.
	Ustaw mail TX	Ozn.wysył.Fax.	-	Zobacz temat.
		Ogranicz. Rozm	Ogranicz. Rozm	Limit rozmiaru dokumentów w wiadomościach e-mail.
Maks. rozm. (MB)				
Potwierdzenie	-	Wysyłanie wiadomości powiadomień.		

Poziom 1	Poziom 2	Poziom 3	Poziom 4	Opisy
E-mail/ iFaks	Setup relay	Przekazywanie transmisji	-	Przekazywanie dokumentu do innego urządzenia.
		Relay domain	-	Rejestracja nazwy domeny.
		Raport Przekaz	-	Wydruk raportu transmisji przekazu.
	Ręczne odb.	-	-	Ręczne sprawdzanie nowych wiadomości na serwerze POP3 lub IMAP4.
Wiadomość od Brother	Wiadomość od Brother	-	-	Wyświetl wiadomości i powiadomienia od firmy Brother.
	Status	-	-	
Ustawienia połączenia z siecią Web	Ustawienia proxy	Połączenie proxy	-	Zmiana ustawień połączenia internetowego.
		Adres	-	
		Port	-	
		Nazwa użytka.	-	
		Hasło	-	
I/f sieci musi	-	-	-	Wybór typu połączenia sieciowego.
IPsec	-	-	-	Protokół IPsec jest opcjonalną funkcją zabezpieczeń protokołu IP zapewniającą usługi uwierzytelniania i szyfrowania. Przed zmianą tego ustawienia zalecamy kontakt z administratorem sieci.
Resetuj sieć	-	-	-	Przywrócenie wszystkich ustawień sieciowych do wartości fabrycznych.

[Druk raportów]



[Ustawienia] > [Ustawienia] > [Druk raportów]

Poziom 1	Opisy
Weryf.raport	Wydruk raportu weryfikacji dla ostatniej transmisji.
Książka adr.	Drukowanie listy nazw i numerów zapisanych w książce adresowej.
Dziennik faxu	Drukowanie listy informacji o ostatnich 200 faksach przychodzących i wychodzących. (Symbol TX oznacza wysyłanie. Symbol RX oznacza odbieranie).
Ustaw.użytkow.	Drukowanie listy ustawień.
Konfiguracja sieci	Drukowanie listy ustawień sieciowych.
Raport WLAN	Drukuj wyniki połączenia z bezprzewodową siecią LAN.

[Inf. o urząd.]



[Ustawienia] > [Ustawienia] > [Inf. o urząd.]

Poziom 1	Poziom 2	Opisy
Nr seryjny	-	Sprawdź numer seryjny urządzenia.
Wersja opr. sprz.	Wersja (Main)	Sprawdź wersję oprogramowania sprzętowego.

Poziom 1	Poziom 2	Opisy
Aktualizacja oprogr. sprzęt.	-	Zaktualizuj oprogramowanie sprzętowe urządzenia.
Autom sprawdź oprogr sprzęt	-	Zobacz informacje o oprogramowaniu sprzętowym na ekranie głównym.
Licznik stron	-	Sprawdź całkowitą liczbę stron, które wydrukowało urządzenie.

## [Wstępne ustaw.]



[Ustawienia] > [Ustawienia] > [Wstępne ustaw.]

Poziom 1	Poziom 2	Opisy
Data i czas	Data	Dodawanie daty i godziny na ekranie oraz w nagłówkach wysyłanych faksów.
	Czas	
	Autozm. czasu	Urządzenie automatycznie zmienia czas na letni.
	Strefa czasowa	Ustawienie strefy czasowej.
Ident. stacji	Faks	Wprowadź nazwę i numer faksu na każdej przesyłanej faksem stronie.
	Nazwa	
Tonowe/impuls (Opcja dostępna tylko w niektórych krajach).	-	Wybór trybu wybierania.
Aut. pon. wybieranie faksu	-	Ustaw urządzenie, tak aby ponownie wybrało ostatni numer faksu po tym, jak wysłanie faksu nie powiodło się, ponieważ linia była zajęta.
Wybieranie ton	-	Skrócenie pauzy wykrywania sygnału wybierania.
Ust.linii tel.	-	Wybór typu linii telefonicznej.
Kompatybilność	-	Dostosuj wyrównanie przy problemach z transmisją. Dostawcy usług VoIP oferują obsługę faksowania w różnych standardach. W przypadku częstych błędów transmisji faksu należy wybrać wartość opcji Podstawowa (dla VoIP).
Reset	Resetowanie urządzenia	Przywrócenie wszystkich zmienionych ustawień urządzenia, takich jak data i godzina oraz opóźnienie dzwonienia (liczba dzwonek).
	Sieć	Przywrócenie wszystkich ustawień sieciowych do wartości fabrycznych.
	Książka adresowa i faks	Usunięcie wszystkich zapisanych numerów telefonu i ustawień faksu.
	Wszystkie ust.	Przywracanie wszystkich ustawień urządzenia do wartości fabrycznych.
Miejscowy jęz. (Opcja dostępna tylko w niektórych krajach).	-	Zmiana języka ekranu LCD.



## Powiązane informacje

- [Tabele ustawień i funkcji](#)

## Tabele funkcji (modele z ekranem dotykowym 3,7" (93,4 mm))

Tabele pomagają zapoznać się z funkcjami i tymczasowymi opcjami urządzenia.

- >>  [Faks]
- >>  [Kopia]
- >>  [Skanuj]
- >>  [Druk bezpieczny]
- >>  [Sieć Web]
- >>  [Aplikacje]
- >>  [USB]
- >>  [Skróty kopii A3]
- >>  [Pobierz oprogr.]
- >>  [Skróty]
- >>  [Tusz]
- >>  Konfiguracja Wi-Fi
- >> Jeśli pamięć USB Flash została umieszczona w gnieździe USB

### [Faks]

(Gdy dla opcji [Podgląd faksu] ustawiono wartość [Wył])

Poziom 1	Poziom 2	Poziom 3	Opisy
Książka adr.	 (Szukaj:)	-	Kiedy funkcja LDAP jest wyłączona, przeszukiwana będzie lokalna książka adresowa. Kiedy funkcja LDAP jest włączona, przeszukiwane będą lokalna książka adresowa oraz serwer LDAP.
		Szczeg. (Pojawia się tylko przy włączonej opcji LDAP).	Wyświetlanie szczegółowych informacji o wybranym adresie.
	Edytuj	-	Zapisywanie numerów w książce adresowej, konfigurowanie numerów grupy na potrzeby rozsyłania oraz zmiana i usuwanie numerów z książki adresowej.
	-	Zastosuj	Rozpoczęcie wysyłania faksu przy użyciu książki adresowej.
Historia poł.	Redial	-	Ponowne wybieranie ostatniego wybieranego numeru.
	Tel. wych	Zastosuj Edytuj	Wybór numeru z historii połączeń wychodzących, a następnie wysłanie faksu na ten numer, dodanie go do książki adresowej lub usunięcie go.
Opcje	Rozdzielcz. FX	-	Ustawienie rozdzielczości faksów wychodzących.
	Faks 2-stronny	-	Ustawienie formatu skanowania dwustronnego.
	Kontrast	-	Dostosowanie kontrastu.
	Rozm. dokumentu	-	Ustaw domyślny rozmiar wychodzących faksów.

Poziom 1	Poziom 2	Poziom 3	Opisy
Opcje	Skan. długi ark	-	Skanowanie długich dokumentów przy użyciu podajnika ADF.
	Nadawanie	Dodaj numer	Wysłanie tego samego faksu na więcej niż jeden numer faksu.
	Podgląd	-	Podgląd faksu przed wysłaniem.
	Ustawianie koloru	-	Ustawienie wysyłania faksów w trybie monochromatycznym lub kolorowym.
	Faks z opóźn.	Faks z opóźn.	Ustawienie godziny wysyłania faksów opóźnionych.
		Ustaw czas	
	Trans.pakiet	-	Połączenie faksów opóźnionych wysyłanych na ten sam numer w celu ich wysłania o tej samej godzinie podczas jednej transmisji.
	Nd.-czas rz.	-	Wysłanie faksu bez korzystania z pamięci.
	Tryb międzyn.	-	Należy włączyć tę opcję w przypadku trudności z wysyłaniem faksów za granicę.
	Nowe ustawienia	-	Zapisanie ustawień jako domyślnych.
Reset urząd.	-	Przywrócenie wszystkich ustawień do wartości fabrycznych.	
Zapisz jako skrót	-	-	Zapisanie bieżących ustawień w postaci skrótu.

**(Gdy dla opcji [Podgląd faksu] ustawiono wartość [Wł. ])**

Poziom 1	Poziom 2	Poziom 3	Poziom 4	Opisy	
Wysyłanie faksów	Książka adr.	 (Szukaj:)	-	Kiedy funkcja LDAP jest wyłączona, przeszukiwana będzie lokalna książka adresowa. Kiedy funkcja LDAP jest włączona, przeszukiwane będą lokalna książka adresowa oraz serwer LDAP.	
			Szczeg. (Pojawia się tylko przy włączonej opcji LDAP).	Wyświetlanie szczegółowych informacji o wybranym adresie.	
		Edytuj	-	Zapisywanie numerów w książce adresowej, konfigurowanie numerów grupy na potrzeby rozsyłania oraz zmiana i usuwanie numerów z książki adresowej.	
		-	Zastosuj	Rozpoczęcie wysyłania faksu przy użyciu książki adresowej.	
	Historia poł.	Redial	-	-	Ponowne wybieranie ostatniego wybieranego numeru.
			Tel. wych	Zastosuj	Wybór numeru z historii połączeń wychodzących, a następnie wysłanie faksu na ten numer, dodanie go do książki adresowej lub usunięcie go.
			Edytuj		
	Opcje	Rozdzielcz. FX	-	-	Ustawienie rozdzielczości faksów wychodzących.
		Faks 2-stronny	-	-	Ustawienie formatu skanowania dwustronnego.



Poziom 1	Poziom 2	Poziom 3	Poziom 4	Opisy
Wysyłanie faksów	Opcje	Kontrast	-	Dostosowanie kontrastu.
		Rozm. dokumentu	-	Ustaw domyślny rozmiar wychodzących faksów.
		Skan. długi ark	-	Skanowanie długich dokumentów przy użyciu podajnika ADF.
		Nadawanie	Dodaj numer	Wysłanie tego samego faksu na więcej niż jeden numer faksu.
		Podgląd	-	Podgląd faksu przed wysłaniem.
		Ustawianie koloru	-	Ustawienie wysyłania faksów w trybie monochromatycznym lub kolorowym.
		Faks z opóźn.	Faks z opóźn.	Ustawienie godziny wysyłania faksów opóźnionych.
			Ustaw czas	
		Trans.pakiet	-	Połączenie faksów opóźnionych wysyłanych na ten sam numer w celu ich wysłania o tej samej godzinie podczas jednej transmisji.
		Nd.-czas rz.	-	Wysłanie faksu bez korzystania z pamięci.
		Tryb międzyn.	-	Należy włączyć tę opcję w przypadku trudności z wysłaniem faksów za granicę.
		Nowe ustawienia	-	Zapisanie ustawień jako domyślnych.
	Reset urząd.	-	Przywrócenie wszystkich ustawień do wartości fabrycznych.	
Zapisz jako skrót	-	-	Zapisanie bieżących ustawień w postaci skrótu.	
Otrzymane fakсы	Drukuj/ usuń	Drukuj wszystkie (nowe fakсы)	-	Drukowanie nowych odebranych faksów.
		Drukuj wszystkie (stare fakсы)	-	Drukowanie starych odebranych faksów.
		Skasuj wszystkie (nowe fakсы)	-	Usuwanie nowych odebranych faksów.
		Skasuj wszystkie (stare fakсы)	-	Usuwanie starych odebranych faksów.
Książka adr.	 (Szukaj:)	-	-	<p>Kiedy funkcja LDAP jest wyłączona, przeszukiwana będzie lokalna książka adresowa.</p> <p>Kiedy funkcja LDAP jest włączona, przeszukiwane będą lokalna książka adresowa oraz serwer LDAP.</p>
		Szczeg. (Pojawia się tylko przy włączonej opcji LDAP).	-	Wyświetlanie szczegółowych informacji o wybranym adresie.
	Edytuj	-	-	Zapisywanie numerów w książce adresowej, konfigurowanie numerów grupy na potrzeby rozsyłania oraz zmiana i usuwanie numerów z książki adresowej.

Poziom 1	Poziom 2	Poziom 3	Poziom 4	Opisy
Książka adr.	-	Zastosuj	-	Rozpoczęcie wysyłania faksu przy użyciu książki adresowej.
Historia połą.	Redial	-	-	Ponowne wybieranie ostatniego wybranego numeru.
	Tel. wych	Zastosuj	-	Wybór numeru z historii połączeń wychodzących, a następnie wysłanie faksu na ten numer, dodanie go do książki adresowej lub usunięcie go.
Edytuj		-		



[Kopia]

Poziom 1	Poziom 2	Poziom 3	Opisy	
Ustawienie wstępne (Opcja wyświetlana po naciśnięciu ►).	A4 ⇒ A3 Normalna Obustr (1⇒2) Obustr (2⇒2) 2na1 (ID) 2na1 Poster Oszczędz. tuszu Książka	-	Wybierz żądane ustawienie.	
Zapisz jako skrót	-	-	Zapisanie bieżących ustawień w postaci skrótu.	
Opcje	Jakość	-	Wybierz rozdzielczość kopiowania dla typu dokumentu.	
	Typ papieru	-	Wybór typu papieru zgodnie z rozmiarem papieru znajdującego na tacy.	
	Rozm. papieru	-	Wybierz format papieru, który jest zgodny z papierem w tacy.	
	Wybierz tacę	-	Wybór tacy używanej w trybie kopiowania.	
	Powiększ/ zmniejsz	100%	-	-
		Powiększ	-	Wybór współczynnika powiększenia dla następnej kopii.
		Zmniejsz	-	Wybór współczynnika pomniejszenia dla następnej kopii.
		Dop. do strony	-	Dostosuj rozmiar kopii w celu dopasowania jej do rozmiaru papieru, który został ustawiony.
		Wybór (25-400%)	-	Wybór współczynnika powiększenia lub pomniejszenia.
	Gęstość	-	-	Regulacja gęstości.
Usuń kolor tła	Ustaw. kop. cz. -b.	-	Zmień ilość usuwanego koloru tła.	
	Ustaw. kop. kol.	-		
Kopia 2-stronna	-	-	Wyłączenie lub włączenie kopiowania dwustronnego oraz wybór składania wzdłuż dłuższej lub krótszej krawędzi.	
Plik/sort	-	-	Wybór układania wielu kopii na stosie lub z sortowaniem.	

Poziom 1	Poziom 2	Poziom 3	Opisy
Opcje	Układ strony	-	Wykonywanie kopii typu wiele obok siebie, 2 na 1 dla kart identyfikacyjnych, 1 na 2 oraz kopii plakatów.
	Format układu (Jeśli ustawiono rozmiar A3 lub Ledger, a następnie wybrano opcję 2 w 1 lub plakatu 2x2)	-	
	Autoprostow.	Szyba skanera	Ustawienie korygowania przekrzywionych kopii w urządzeniu.
		ADF	
Ustawienia zaawansowane	-	Wybór zaawansowanych ustawień kopiowania.	



[Skanuj]

Poziom 1	Poziom 2	Poziom 3	Poziom 4	Opisy
do nośnik (Jeśli została włożona pamięć USB Flash)	Inne działania skanowania	-	-	Zeskanuj dokumenty i zapisz je bezpośrednio w pamięci USB flash bez korzystania z komputera.
	Opcje	-	-	
	Zapisz jako skrót	-	-	
na Mój e-mail	-	-	-	Skanuj dokument monochromatyczny lub kolorowy na adres poczty e-mail.
do Moj folderu	-	-	-	Wyślij zeskanowane dane do foldera na serwerze CIFS w sieci lokalnej lub w Internecie.
do komputera	do pliku	Inne działania skanowania  (Wybierz USB lub PC)	-	Skanowanie dokumentów i zapisywanie ich w folderze na komputerze.
			Opcje	
		Zapisz jako skrót		
	do OCR	Inne działania skanowania  (Wybierz USB lub PC)	-	Konwertuj zeskanowany dokument do pliku tekstowego do edycji.
			Opcje	
		Zapisz jako skrót		
	do obrazu	Inne działania skanowania  (Wybierz USB lub PC)	-	Skanowanie zdjęć i grafiki do programów graficznych.
			Opcje	
		Zapisz jako skrót		
	do wiad. e-mail	Inne działania skanowania  (Wybierz USB lub PC)	-	Wysłanie zeskanowanego dokumentu jako załącznika wiadomości e-mail.
			Opcje	

Poziom 1	Poziom 2	Poziom 3	Poziom 4	Opisy	
do komputera	do wiad. e-mail	(Wybierz USB lub PC)	Zapisz jako skrót	Wysłanie zeskanowanego dokumentu jako załącznika wiadomości e-mail.	
do serw. poczt.	Inne działania skanowania	-	-	Wyślij zeskanowane dane na serwer poczty e-mail, umożliwiając urządzeniu komunikację z siecią i serwerem poczty e-mail.	
	Książka adr.	-	-		
	Miejsca docel.	-	-		
	Ręczny	-	-		
	Dalej	Miejsca docel.	-		-
		Opcje	-		-
Zapisz jako skrót		-	-		
do FTP/SFTP	Inne działania skanowania	-	-	Wyślij zeskanowane dane poprzez FTP lub SFTP.	
	(Wybierz nazwę profilu)	Opcje	-		
		Zapisz jako skrót	-		
do sieci	Inne działania skanowania	-	-	Skanowanie dokumentów bezpośrednio do serwera CIFS w sieci lokalnej.	
	(Wybierz nazwę profilu)	Opcje	-		
		Zapisz jako skrót	-		
do SharePoint	Inne działania skanowania	-	-	Przysyłaj zeskanowane dane na serwer SharePoint.	
	(Wybierz nazwę profilu)	Opcje	-		
		Zapisz jako skrót	-		
do sieci Web	-	-	-	Przesyłanie skanowanych danych do usługi internetowej.	
Skanowanie WS (Pojawia się po zainstalowaniu skanera usług internetowych, który jest wyświetlany w eksploratorze sieci w komputerze).	Inne działania skanowania	-	-	Skanuj dane za pomocą protokołu usług sieciowych.	
	Skanuj	-	-		
	Skan w cel. e-mail	-	-		
	Skan. w celu faks.	-	-		
	Skan. w celu druk.	-	-		



## [Druk bezpieczny]

Poziom 1	Poziom 2	Poziom 3	Opisy
Druk bezpieczny	(Wybierz użytkownika)	(Wybierz bezpieczne zadanie drukowania)	Służy do drukowania zadań zapisanych w pamięci po wprowadzeniu czterocyfrowego hasła. Opcja aktywna tylko wówczas, gdy urządzenie posiada zabezpieczone dane drukowania.



## [Sieć Web]

Poziom 1	Opisy
Sieć Web	Połączenie urządzenia Brother z usługami internetowymi.



## [Aplikacje]

Poziom 1	Opisy
Aplikacje	Połącz urządzenie Brother z usługą aplikacji Brother.



## [USB]

Poziom 1	Poziom 2	Poziom 3	Poziom 4	Opisy
Wydruk PDF	(Wybierz plik PDF).	-	Ust. druk.	Drukowanie pliku PDF bezpośrednio z pamięci USB Flash.
Wydruk JPEG	Wybierz pliki	OK	Ust. druk.	Dostosowanie opcji zdjęć.
		Druk.wsz.	-	Drukowanie wszystkich zdjęć z pamięci USB Flash.
	Druk indeksu	Drukuj str. z indeksem	Ust. druk.	Wydruk strony z miniaturami.
Wydrukuj zdjęcia, używając nru indeksu.		Ust. druk.	Wydruk zdjęć przez wybranie numerów indeksu.	
Skan do karty	-	-	-	Skanuj dokumenty do napędu pamięci USB flash.
Sieć Web	-	-	-	Połączenie urządzenia Brother z usługami internetowymi.



## [Skróty kopii A3]

Poziom 1	Poziom 2	Poziom 3	Opisy
A3 2na1	Opcje	Jakość	Wybierz rozdzielczość kopiowania dla typu dokumentu.
A3		Typ papieru	Wyświetlanie dostępnego typu papieru.
A4 ⇒ A3		Rozm.papieru	Ustawienie rozmiaru papieru znajdującego się na tacy papieru.
A3 ⇒ A4		Wybierz tacę	Ustaw urządzenie, tak aby automatycznie wybierało tacę zawierającą najbardziej odpowiedni papier.
A4+Nota (L)		Gęstość	Regulacja gęstości.
A4+Nota (P)		Autoprostow.	Ustawienie korygowania przekrzywionych kopii w urządzeniu.
A4 + Siatka			
A4 + Pusty			
Centr. A4			



## [Pobierz oprogram.]

Poziom 1	Opisy
Pobierz progr.	Wyświetla informacje na temat pobierania i instalacji oprogramowania dla komputerów oraz urządzeń mobilnych.



## [Skróty]

Poziom 1	Poziom 2	Poziom 3	Opisy	
Dodaj skrót	Kopia	-	Zmiana ustawień opcji kopiowania.	
	Faks	-	Zmiana ustawień w opcjach faksowania.	
	Skanuj	do komputera (pliku)		Skanuj dokument monochromatyczny lub kolorowy na komputer.
		do komputera (ocr)		Konwertuj zeskanowany dokument do pliku tekstowego do edycji.
		do komputera (obrazu)		Skanowanie kolorowego zdjęcia do programu graficznego.
		do komputera (e-mail)		Skanowanie dokumentu monochromatycznego lub kolorowego do aplikacji poczty e-mail.
		do nośnik		Zeskanuj dokumenty i zapisz je bezpośrednio w pamięci USB flash bez korzystania z komputera.
		do serw. poczt.		Skanuj dokument monochromatyczny lub kolorowy na żądany adres poczty e-mail.
		do sieci		Wysłanie zeskanowanych danych do serwera CIFS w sieci lokalnej lub w Internecie.
		do serwera FTP/SFTP		Wyślij zeskanowane dane poprzez FTP lub SFTP.
do SharePoint		Przysyłaj zeskanowane dane na serwer SharePoint.		
Sieć Web	-	Połączenie urządzenia Brother z usługami internetowymi.		
Aplikacje	-	Połącz urządzenie Brother z usługą aplikacji Brother.		
Ta lista jest wyświetlana po naciśnięciu i przytrzymaniu przez 2 sekundy ikony skrót.	Zm. naz.	-	Zmiana nazwy skrót.	
	Edytuj	-	Zmień ustawienia skrót.	
	Kasuj	-	Usuwanie skrót.	
	Zarejestruj kartę/NFC	-	Przypisz skrót do karty elektronicznej.	
	Usuń kartę/NFC	-	Usuń skrót z karty elektronicznej.	
Edytuj/ Usuń	(Wybierz przycisk skrót).	Zm. naz.	Zmiana nazwy skrót.	
		Edytuj	Zmień ustawienia skrót.	
		Kasuj	Usuwanie skrót.	
		Zarejestruj kartę/NFC	Przypisz skrót do karty elektronicznej.	

Poziom 1	Poziom 2	Poziom 3	Opisy
Edytuj/ Usuń	(Wybierz przycisk skrótu).	Usuń kartę/NFC	Usuń skrót z karty elektronicznej.

## [Tusz]

Poziom 1	Poziom 2	Opisy
Poziom atram.	-	Sprawdzenie ilości dostępnego atramentu.
Model wkładu z tuszem	-	Sprawdzenie numerów wkładów atramentowych.
Popraw jakość druku	-	Sprawdzenie i poprawa jakości drukowania, wyrównanie i podawanie papieru zgodnie z instrukcjami wyświetlanymi na ekranie LCD.
Czyszcz. głowicy drukującej	-	Czyszczenie głowicy drukującej zgodnie z instrukcjami wyświetlanymi na ekranie LCD.
Usuń strzępki papieru	-	Wyjęcie skrawków papieru z urządzenia zgodnie z instrukcjami wyświetlanymi na ekranie LCD.
Opcje ustawień wydruku	Redukuj rozmazywanie	Ograniczenie rozmazywania wydruków i zacięć papieru podczas drukowania.
	Redukuj nierówne linie	Ograniczenie powstawania nierównych linii podczas drukowania.
	Papier wolnoschnący	To ustawienie jest używane podczas drukowania na odmianach papieru zwykłego, na których atrament wysycha bardzo powoli.

## Konfiguracja Wi-Fi

Poziom 1	Opisy
Kreator konf.	Ręczne konfigurowanie ustawień sieci bezprzewodowej.
Asystent WLAN	Skonfiguruj ustawienia sieci bezprzewodowej za pomocą płyty instalacyjnej firmy Brother.
WPS	Konfiguracja ustawień sieci bezprzewodowej z wykorzystaniem metody jedнопrzyciskowej.

## Jeśli pamięć USB Flash została umieszczona w gnieździe USB

Poziom 1	Opisy
Wydruk PDF	Drukowanie pliku PDF bezpośrednio z pamięci USB Flash.
Wydruk JPEG	Wybór menu zdjęć.
Skan do karty	Skanuj dokumenty do napędu pamięci USB flash.
Sieć Web	Połączenie urządzenia Brother z usługami internetowymi.

## Powiązane informacje

- [Tabele ustawień i funkcji](#)

## Zmiana ustawień urządzenia za pomocą komputera

- [Zmiana ustawień urządzenia przy użyciu funkcji Zarządzanie przez Internet](#)
- [Zmień ustawienia urządzenia za pomocą zdalnej konfiguracji](#)
- [Gdzie można znaleźć ustawienia sieciowe posiadanego urządzenia Brother?](#)



## Zmiana ustawień urządzenia przy użyciu funkcji Zarządzanie przez Internet

Funkcja Zarządzanie przez Internet jest narzędziem umożliwiającym zarządzanie urządzeniem przy użyciu protokołu Hyper Text Transfer Protocol (HTTP) lub Hyper Text Transfer Protocol over Secure Socket Layer (HTTPS) za pomocą standardowej przeglądarki internetowej.

- [Czym jest funkcja Zarządzanie przez Internet?](#)
- [Dostęp do funkcji Zarządzanie przez Internet](#)
- [Ustawianie lub zmienianie hasła logowania do funkcji Zarządzanie przez Internet](#)
- [Konfigurowanie książki adresowej urządzenia za pomocą systemu Zarządzanie przez Internet](#)

## Czym jest funkcja Zarządzanie przez Internet?

Funkcja Zarządzanie przez Internet jest narzędziem umożliwiającym zarządzanie urządzeniem przy użyciu protokołu Hyper Text Transfer Protocol (HTTP) lub Hyper Text Transfer Protocol over Secure Socket Layer (HTTPS) za pomocą standardowej przeglądarki internetowej. Aby uzyskać dostęp do ustawień serwera wydruku i je zmieniać, należy wpisać w przeglądarce internetowej adres IP urządzenia.



- Zalecamy przeglądarkę Microsoft Internet Explorer 11/Microsoft Edge dla systemu Windows oraz Safari 10/11 w przypadku komputerów Mac. JavaScript i pliki cookie muszą być zawsze włączone, niezależnie od używanej przeglądarki.
- Konieczne jest stosowanie w sieci protokołu TCP/IP i programowe ustawienie prawidłowego adresu IP w serwerze wydruku i komputerze.

The screenshot shows the Brother device management web interface. At the top, there is a header with the device ID 'XXX-XXXX', a 'Logout' button, and the Brother logo. Below the header is a navigation menu with tabs for 'General', 'Address Book', 'Fax', 'Print', 'Scan', 'Administrator', and 'Network'. The 'Status' page is selected, and a sidebar on the left lists various status-related options like 'Auto Refresh Interval', 'Maintenance Information', 'Lists/Reports', etc. The main content area displays the 'Status' page with the following information:

- Device Status:** Gotowa (Ready), indicated by a green bar.
- Automatic Refresh:** Off (selected) / On.
- Ink Level:** Visual indicators for Cartridge (M, C, Y, BK) and Internal Ink Reservoir (M, C, Y, BK).
- Remaining Page Yield:** Approximate Page Yield (ISO-based) for M, C, Y, and BK, each showing 'XXXX'.
- Paper Level:** Visual indicators for T1 and T2 paper levels.

A note at the bottom of the page states: '\*The remaining page yields are approximated and may vary depending on the type of pages printed.'

- Rzeczywisty ekran może różnić się od tego przedstawionego powyżej.



### Powiązane informacje

- [Zmiana ustawień urządzenia przy użyciu funkcji Zarządzanie przez Internet](#)

## Dostęp do funkcji Zarządzanie przez Internet

- Podczas konfigurowania ustawień za pomocą funkcji Zarządzanie przez Internet zaleca się korzystanie z zabezpieczonego protokołu HTTPS.
- Kiedy do konfiguracji za pomocą funkcji Zarządzanie przez Internet używany jest protokół HTTPS, przeglądarka wyświetla okno dialogowe ostrzeżenia. Aby uniknąć wyświetlania się okna dialogowego z ostrzeżeniem, można zainstalować samopodpisany certyfikat SSL do obsługi protokołu SSL/TLS. Aby uzyskać więcej informacji, >> [Powiązane informacje](#)
- Domyślne hasło logowania do zarządzania ustawieniami urządzenia to **initpass**. Zaleca się jego zmianę w celu ochrony urządzenia przed dostępem nieupoważnionych osób.

1. Uruchom przeglądarkę internetową.
2. Wprowadź „https://adres IP urządzenia” w polu adresu przeglądarki (gdzie „adres IP urządzenia” jest adresem IP urządzenia).

Na przykład:

https://192.168.1.2



- W przypadku korzystania z systemu DNS (Domain Name System) lub włączeniu nazwy NetBIOS można wpisać inną nazwę, na przykład „UdostępnionaDrukarka” zamiast adresu IP.

- Na przykład:

https://SharedPrinter

W przypadku korzystania z nazwy NetBIOS można również użyć nazwy węzła.

- Na przykład:

https://brnxxxxxxxxxxxx

Nazwę NetBIOS można znaleźć w Raporcie konfiguracji sieci.



- Na komputerach Mac dostęp do systemu Zarządzanie przez przeglądarkę WWW można uzyskać, klikając ikonę urządzenia na ekranie **Status Monitor (Monitor stanu)**.

3. Jeśli zostanie wyświetlony monit o podanie hasła dla urządzenia, należy je wprowadzić, a następnie kliknąć



Teraz można zmienić ustawienia serwera wydruku.

W przypadku wprowadzenia zmian do ustawień protokołu należy po kliknięciu przycisku **Submit (Prześlij)** ponownie uruchomić urządzenie w celu aktywowania konfiguracji.

Podczas każdej próby dostępu do funkcji Zarządzanie przez Internet trzeba będzie wpisać hasło w polu **Login (Zaloguj)**, a następnie kliknąć przycisk . Po skonfigurowaniu ustawień wyloguj się, klikając przycisk .



### Powiązane informacje

- [Zmiana ustawień urządzenia przy użyciu funkcji Zarządzanie przez Internet](#)

#### Powiązane tematy:

- [Drukowanie Raportu konfiguracji sieci](#)
- [Monitorowanie stanu urządzenia z komputera \(Mac\)](#)
- [Tworzenie certyfikatu podpisanego samodzielnie](#)
- [Instalowanie samodzielnie podpisanego certyfikatu dla użytkowników systemu Windows z uprawnieniami Administratora](#)

## Ustawianie lub zmienianie hasła logowania do funkcji Zarządzanie przez Internet

Zalecamy zmianę domyślnego hasła logowania, aby zapobiec nieuprawnionemu dostępowi do funkcji Zarządzanie przez Internet.

1. Uruchom przeglądarkę internetową.
2. Wprowadź „https://adres IP urządzenia” w polu adresu przeglądarki (gdzie „adres IP urządzenia” jest adresem IP urządzenia).

Na przykład:

https://192.168.1.2



- W przypadku korzystania z systemu DNS (Domain Name System) lub włączeniu nazwy NetBIOS można wpisać inną nazwę, na przykład „UdostępnionaDrukarka” zamiast adresu IP.

- Na przykład:

https://SharedPrinter

W przypadku korzystania z nazwy NetBIOS można również użyć nazwy węzła.

- Na przykład:

https://brnxxxxxxxxxxxx

Nazwę NetBIOS można znaleźć w Raplocie konfiguracji sieci.

- Na komputerach Mac dostęp do systemu Zarządzanie przez przeglądarkę WWW można uzyskać, klikając ikonę urządzenia na ekranie **Status Monitor (Monitor stanu)**.

3. Wykonaj jedną z następujących czynności:

- Jeśli hasło zostało wcześniej ustawione na wybrane przez użytkownika, wprowadź je, a następnie kliknij



- Jeśli hasło nie zostało ustawione wcześniej, wprowadź **initpass**, a następnie kliknij .

4. Kliknij kartę **Administrator**.

5. Wpisz hasło, które ma być używane w polu **Enter New Password (Wprowadź nowe hasło)** (od 8 do 32 znaków).

6. Ponownie wprowadź hasło w polu **Confirm New Password (Potwierdź nowe hasło)**.

7. Kliknij przycisk **Submit (Prześlij)**.



### Powiązane informacje

- [Zmiana ustawień urządzenia przy użyciu funkcji Zarządzanie przez Internet](#)

## Konfigurowanie książki adresowej urządzenia za pomocą systemu Zarządzanie przez Internet

- Podczas konfigurowania ustawień za pomocą funkcji Zarządzanie przez Internet zaleca się korzystanie z zabezpieczonego protokołu HTTPS.
- Kiedy do konfiguracji za pomocą funkcji Zarządzanie przez Internet używany jest protokół HTTPS, przeglądarka wyświetla okno dialogowe ostrzeżenia.

1. Uruchom przeglądarkę internetową.
2. Wprowadź „https://adres IP urządzenia” w polu adresu przeglądarki (gdzie „adres IP urządzenia” jest adresem IP urządzenia).

Na przykład:

https://192.168.1.2



- W przypadku korzystania z systemu DNS (Domain Name System) lub włączeniu nazwy NetBIOS można wpisać inną nazwę, na przykład „UdostępnionaDrukarka” zamiast adresu IP.

- Na przykład:

https://SharedPrinter

W przypadku korzystania z nazwy NetBIOS można również użyć nazwy węzła.

- Na przykład:

https://brnxxxxxxxxxxxx

Nazwę NetBIOS można znaleźć w Raplocie konfiguracji sieci.

- Na komputerach Mac dostęp do systemu Zarządzanie przez przeglądarkę WWW można uzyskać, klikając ikonę urządzenia na ekranie **Status Monitor (Monitor stanu)**.

3. Jeśli zostanie wyświetlony monit o podanie hasła dla urządzenia, należy je wprowadzić, a następnie kliknąć



4. Kliknij kartę **Address Book (Książka adresowa)**.
5. Dodaj lub zaktualizuj informacje w Książce adresowej stosownie do potrzeb.
6. Kliknij przycisk **Submit (Prześlij)**.



### Powiązane informacje

- [Zmiana ustawień urządzenia przy użyciu funkcji Zarządzanie przez Internet](#)

## Zmień ustawienia urządzenia za pomocą zdalnej konfiguracji

Program Zdalna konfiguracja umożliwia skonfigurowanie wielu ustawień urządzenia Brother z komputera. Po uruchomieniu programu Zdalna konfiguracja ustawienia urządzenia Brother zostaną automatycznie pobrane do komputera i wyświetlone na ekranie. W przypadku zmiany ustawień w komputerze można je wczytać bezpośrednio do urządzenia.

- [Zdalna konfiguracja \(Windows\)](#)
- [Zdalna konfiguracja \(Mac\)](#)

## Zdalna konfiguracja (Windows)

- Konfigurowanie urządzenia Brother z komputera (Windows)
- Konfigurowanie urządzenia Brother za pomocą programu ControlCenter4 (Windows)
- Konfigurowanie książki adresowej Twojego urządzenia za pomocą aplikacji ControlCenter4 (Windows)

## Konfigurowanie urządzenia Brother z komputera (Windows)



Jeśli opcja Secure Function Lock (Blokada funkcji) jest ustawiona na wartość On (włączone), nie można korzystać z funkcji konfiguracji zdalnej.

1. Wykonaj jedną z następujących czynności:

- Windows 7

Kliknij przycisk  (**Start**) > **Wszystkie programy** > **Brother** > **Brother Utilities**.

Kliknij listę rozwijaną i wybierz nazwę posiadanego modelu (jeśli nie jest jeszcze zaznaczona). Kliknij przycisk **Narzędzia** na lewym pasku nawigacji, a następnie kliknij opcję **Zdalny rozruch**.

- Windows 8 oraz Windows 10

Uruchom  (**Brother Utilities**), a następnie kliknij listę rozwijaną i wybierz z niej nazwę posiadanego modelu (jeśli nie jest jeszcze zaznaczona). Kliknij przycisk **Narzędzia** na lewym pasku nawigacji, a następnie kliknij opcję **Zdalny rozruch**.

Zostanie wyświetlone okno programu zdalnej konfiguracji.



Jeśli używane urządzenie jest podłączone za pośrednictwem sieci, wprowadź hasło, jeśli to konieczne.

2. Skonfiguruj ustawienia stosownie do potrzeb.



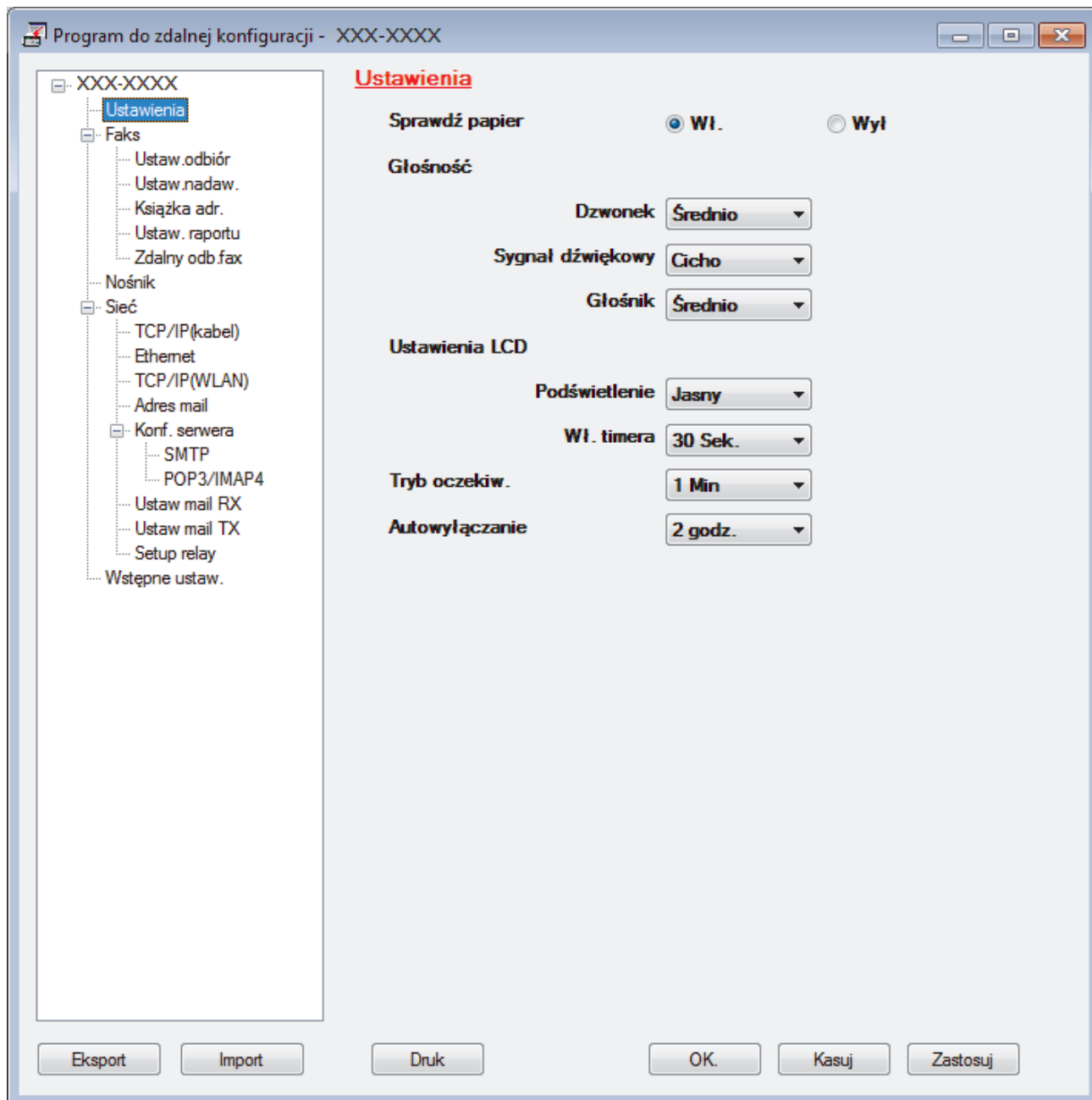

### Eksport

Kliknij, aby zapisać bieżące ustawienia konfiguracji do pliku.



Kliknij **Eksport**, aby zapisać książkę adresową lub wszystkie ustawienia urządzenia.

### Import

Kliknij, aby zaimportować plik i zapoznać się z jego ustawieniami.

### Druk

Kliknij, aby wydrukować wybrane elementy za pomocą urządzenia. Danych nie można wydrukować, dopóki nie zostaną wczytane do urządzenia. Kliknij przycisk **Zastosuj**, aby wczytać nowe dane do urządzenia, a następnie kliknij przycisk **Druk**.

### OK.

Kliknij, aby rozpocząć wczytywanie danych do urządzenia i wyjść z programu zdalnej konfiguracji. Jeśli pojawi się komunikat o błędzie, potwierdź poprawność danych i kliknij przycisk **OK**.

### Kasuj

Kliknij, aby wyjść z programu zdalnej konfiguracji bez wczytywania danych do urządzenia.

---

## Zastosuj

Kliknij, aby wczytać dane do urządzenia bez wychodzenia z programu zdalnej konfiguracji.

3. Kliknij przycisk **OK**.
- Jeśli komputer jest chroniony zaporą i nie może użyć funkcji Konfiguracji zdalnej, konieczne może być skonfigurowanie ustawień zapory, by umożliwić komunikację przez port numer 137 i 161.
  - Jeśli używana jest zaporą systemu Windows i zainstalowano oprogramowanie Brother oraz sterowniki z instalacyjnej płyty Brother, niezbędne ustawienia zapory zostały już skonfigurowane.



## Powiązane informacje

- [Zdalna konfiguracja \(Windows\)](#)

### Powiązane tematy:

- [ControlCenter4 \(Windows\)](#)
-

## Konfigurowanie urządzenia Brother za pomocą programu ControlCenter4 (Windows)



Jeśli opcja Secure Function Lock (Blokada funkcji) jest ustawiona na wartość On (włączone), nie można korzystać z funkcji konfiguracji zdalnej.

1. Kliknij ikonę  (ControlCenter4) w obszarze powiadomień na pasku zadań, a następnie kliknij przycisk **Otwórz**.
2. Kliknij kartę **Ustawienia urządzenia**.
3. Kliknij przycisk **Zdalna konfiguracja**.
4. Skonfiguruj ustawienia stosownie do potrzeb.

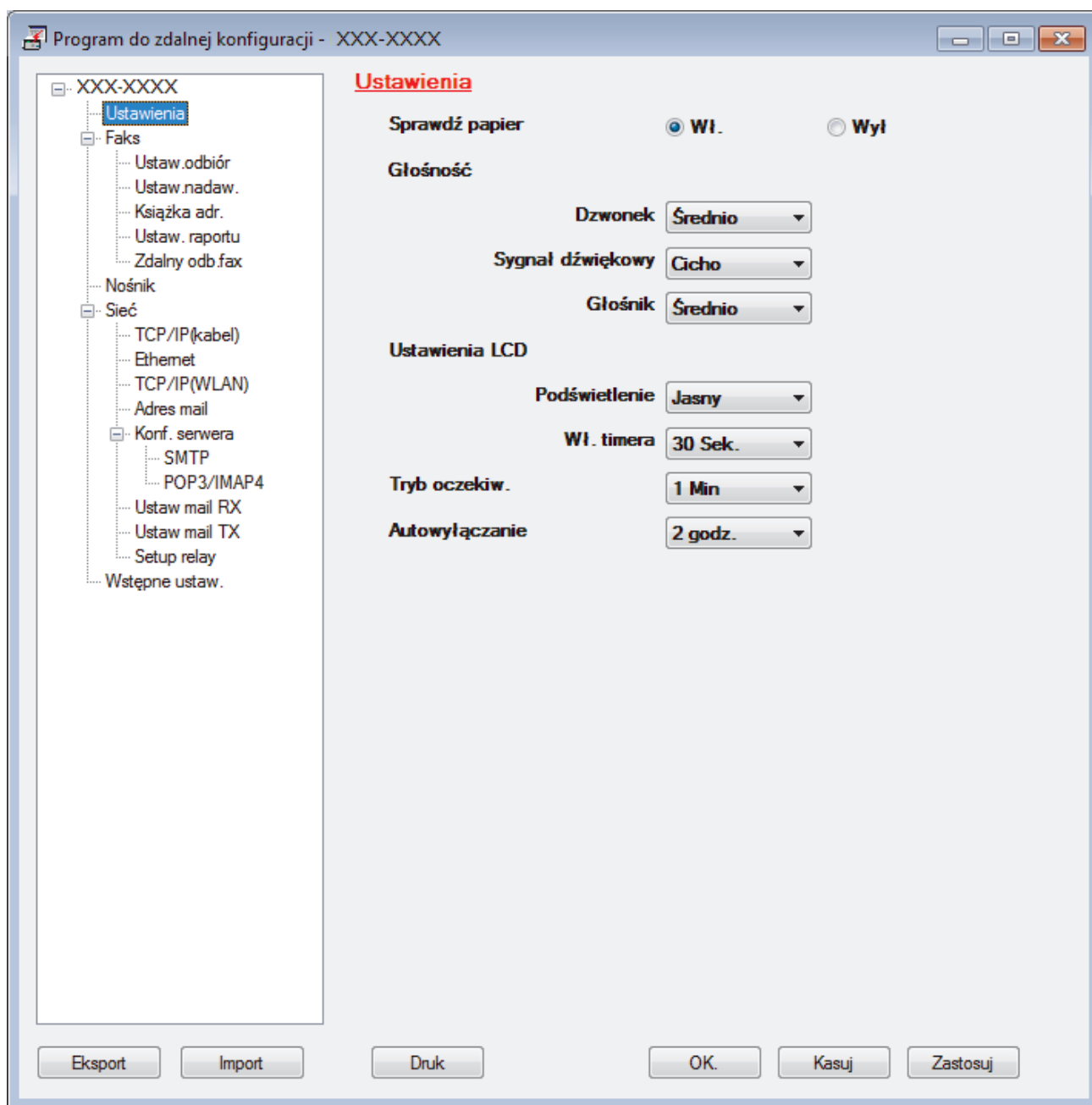

### Eksport

Kliknij, aby zapisać bieżące ustawienia konfiguracji do pliku.



---

Kliknij **Eksport**, aby zapisać książkę adresową lub wszystkie ustawienia urządzenia.

---

### **Import**

Kliknij, aby zaimportować plik i zapoznać się z jego ustawieniami.

### **Druk**

Kliknij, aby wydrukować wybrane elementy za pomocą urządzenia. Danych nie można wydrukować, dopóki nie zostaną wczytane do urządzenia. Kliknij przycisk **Zastosuj**, aby wczytać nowe dane do urządzenia, a następnie kliknij przycisk **Druk**.

### **OK.**

Kliknij, aby rozpocząć wczytywanie danych do urządzenia i wyjść z programu zdalnej konfiguracji. Jeśli pojawi się komunikat o błędzie, potwierdź poprawność danych i kliknij przycisk **OK**.

### **Kasuj**

Kliknij, aby wyjść z programu zdalnej konfiguracji bez wczytywania danych do urządzenia.

### **Zastosuj**

Kliknij, aby wczytać dane do urządzenia bez wychodzenia z programu zdalnej konfiguracji.

5. Kliknij przycisk **OK**.

- Jeśli komputer jest chroniony zaporą i nie może użyć funkcji Konfiguracji zdalnej, konieczne może być skonfigurowanie ustawień zapory, by umożliwić komunikację przez port numer 137 i 161.
- Jeśli używana jest zaporą systemu Windows i zainstalowano oprogramowanie Brother oraz sterowniki z instalacyjnej płyty Brother, niezbędne ustawienia zapory zostały już skonfigurowane.



### **Powiązane informacje**

- [ControlCenter4 \(Windows\)](#)
  - [Zdalna konfiguracja \(Windows\)](#)
-

▲ Strona główna > Ustawienia urządzenia > Zmiana ustawień urządzenia za pomocą komputera > Zmień ustawienia urządzenia za pomocą zdalnej konfiguracji > Zdalna konfiguracja (Windows) > Konfigurowanie książki adresowej Twojego urządzenia za pomocą aplikacji ControlCenter4 (Windows)

## Konfigurowanie książki adresowej Twojego urządzenia za pomocą aplikacji ControlCenter4 (Windows)

Użyj zdalnej konfiguracji za pomocą programu CC4, aby dodać lub zmienić numery w książce adresowej na komputerze.



Jeśli opcja Secure Function Lock (Blokada funkcji) jest ustawiona na wartość On (włączone), nie można korzystać z funkcji konfiguracji zdalnej.

1. Kliknij ikonę  (**ControlCenter4**) w obszarze powiadomień na pasku zadań, a następnie kliknij przycisk **Otwórz**.
2. Kliknij kartę **Ustawienia urządzenia**.
3. Kliknij przycisk **Książka adresowa** .  
**Książka adr.** zostanie otwarta w oknie zdalnej konfiguracji.
4. Dodaj lub zaktualizuj informacje w Książce adresowej stosownie do potrzeb.
5. Kliknij przycisk **OK**..



### Powiązane informacje

- [Zdalna konfiguracja \(Windows\)](#)

#### Powiązane tematy:

- [ControlCenter4 \(Windows\)](#)

## Zdalna konfiguracja (Mac)

- Konfigurowanie urządzenia Brother za pomocą połączenia przewodowego USB (Mac)
- Konfigurowanie książki adresowej urządzenia za pomocą połączenia przewodowego USB (Mac)

## Konfigurowanie urządzenia Brother za pomocą połączenia przewodowego USB (Mac)

Użyj zdalnej konfiguracji do skonfigurowania urządzenia Brother za pomocą połączenia przewodowego USB.

Aby użyć zdalnej konfiguracji, przejdź do strony **Pobieranie** swojego modelu w witrynie Brother Solutions Center pod adresem [support.brother.com](http://support.brother.com) i pobierz program zdalnej konfiguracji.



- Jeśli opcja Secure Function Lock (Blokada funkcji) jest ustawiona na wartość On (włączone), nie można korzystać z funkcji konfiguracji zdalnej.
- Zdalna konfiguracja dla komputerów Mac obejmuje wyłącznie połączenia USB.

1. Na pasku menu **Finder (Wyszukiwarka)** kliknij **Go (Idź) > Applications (Programy) > Brother**, a następnie kliknij dwukrotnie ikonę Zdalna konfiguracja.

Zostanie wyświetlony ekran programu zdalnej konfiguracji.

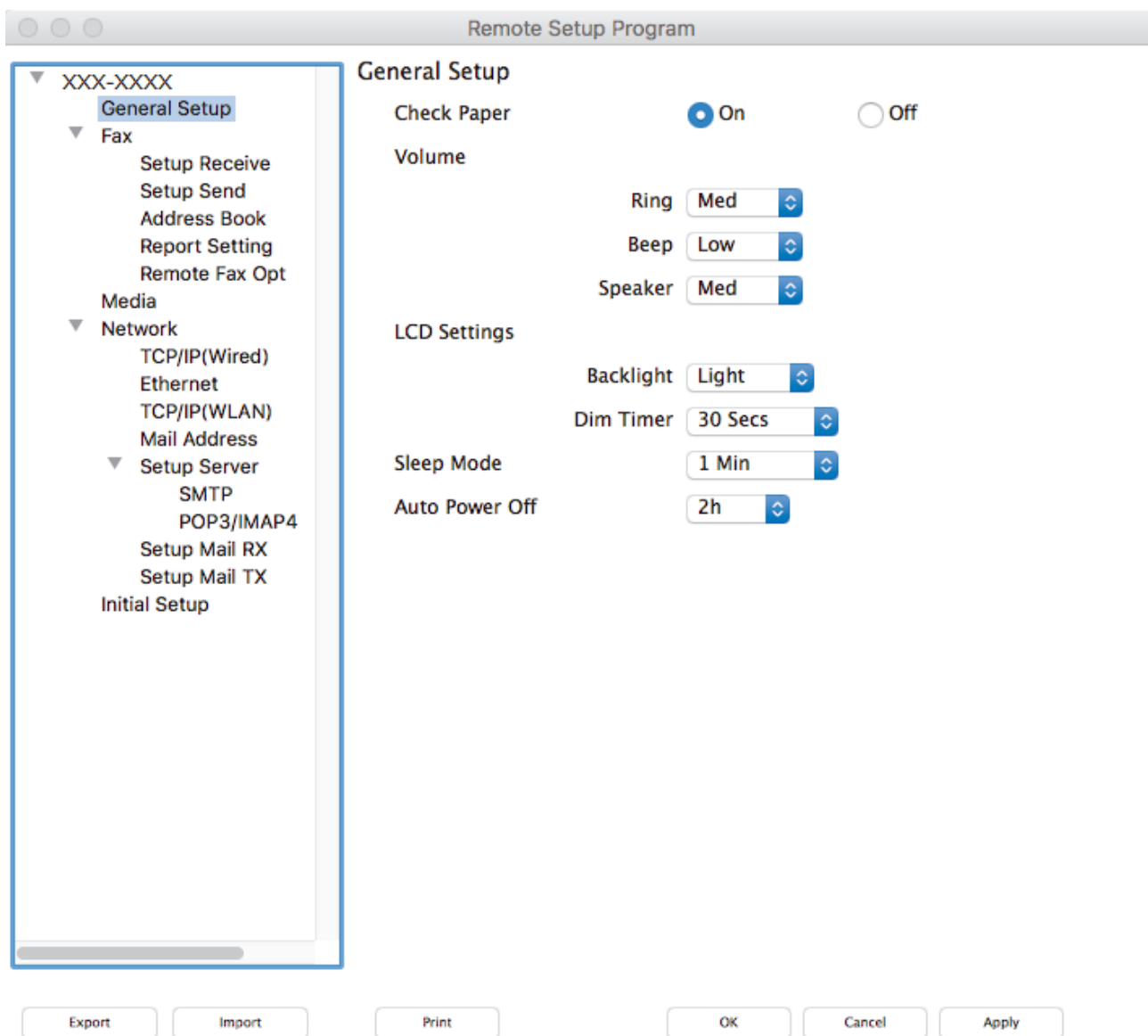

2. Skonfiguruj ustawienia stosownie do potrzeb.

---

### Export (Eksportuj)

Kliknij, aby zapisać bieżące ustawienia konfiguracji do pliku.



---

Kliknij **Export (Eksportuj)**, aby zapisać książkę adresową lub wszystkie ustawienia z urządzenia.

---

### Import (Importuj)

Kliknij, aby zaimportować plik i zapoznać się z jego ustawieniami.

### Print (Drukuj)

Kliknij, aby wydrukować wybrane elementy za pomocą urządzenia. Danych nie można wydrukować, dopóki nie zostaną wczytane do urządzenia. Kliknij przycisk **Apply (Zastosuj)**, aby wczytać nowe dane do urządzenia, a następnie kliknij przycisk **Print (Drukuj)**.

### OK

Kliknij, aby rozpocząć wczytywanie danych do urządzenia i wyjść z programu zdalnej konfiguracji. Jeśli pojawi się komunikat o błędzie, należy ponownie wprowadzić poprawne dane i kliknąć przycisk **OK**.

### Cancel (Kasuj)

Kliknij, aby wyjść z programu zdalnej konfiguracji bez wczytywania danych do urządzenia.

### Apply (Zastosuj)

Kliknij, aby wczytać dane do urządzenia bez wychodzenia z programu zdalnej konfiguracji.

3. Po zakończeniu kliknij przycisk **OK**.



### Powiązane informacje

- [Zdalna konfiguracja \(Mac\)](#)
-



▲ Strona główna > Ustawienia urządzenia > Zmiana ustawień urządzenia za pomocą komputera > Zmień ustawienia urządzenia za pomocą zdalnej konfiguracji > Zdalna konfiguracja (Mac) > Konfigurowanie książki adresowej urządzenia za pomocą połączenia przewodowego USB (Mac)

## Konfigurowanie książki adresowej urządzenia za pomocą połączenia przewodowego USB (Mac)

Użyj zdalnej konfiguracji, aby dodać lub zmienić numery w książce adresowej na komputerze za pomocą połączenia przewodowego USB.

Aby użyć zdalnej konfiguracji, przejdź do strony **Pobieranie** swojego modelu w witrynie Brother Solutions Center pod adresem [support.brother.com](http://support.brother.com) i pobierz program zdalnej konfiguracji.



- Jeśli opcja Secure Function Lock (Blokada funkcji) jest ustawiona na wartość On (włączone), nie można korzystać z funkcji konfiguracji zdalnej.
- Zdalna konfiguracja dla komputerów Mac obejmuje wyłącznie połączenia USB.

1. Na pasku menu **Finder (Wyszukiwarka)** kliknij **Go (Idź) > Applications (Programy) > Brother**, a następnie kliknij dwukrotnie ikonę Zdalna konfiguracja.  
Zostanie wyświetlony ekran programu zdalnej konfiguracji.
2. W menu po lewej stronie kliknij **Address Book (Książka adresowa)** w **Faks**.
3. Dodaj lub zaktualizuj informacje w Książce adresowej stosownie do potrzeb.
4. Po zakończeniu kliknij przycisk **OK**.



### Powiązane informacje

- [Zdalna konfiguracja \(Mac\)](#)

## Załącznik

- [Dane techniczne](#)
- [Wprowadzanie tekstu w urządzeniu Brother](#)
- [Informacje dotyczące papieru z recyklingu](#)
- [Numery telefonu firmy Brother](#)

## Dane techniczne

- >> Specyfikacja ogólna
- >> Specyfikacje rozmiaru dokumentu
- >> Specyfikacja nośników druku
- >> Specyfikacja faksu
- >> Specyfikacje kopiowania
- >> Specyfikacje pamięci USB Flash
- >> Specyfikacja skanera
- >> Specyfikacje drukarki
- >> Specyfikacje interfejsu
- >> Specyfikacje sieciowe
- >> Specyfikacje wymagań komputera

### Specyfikacja ogólna

<b>Typ drukarki</b>		Atramentowa
<b>Głowica drukująca</b>	<b>Mono</b>	Piezoelektryczna, dysze 420 × 1
	<b>Kolorowa</b>	Piezoelektryczna, dysze 420 × 3
<b>Pojemność pamięci</b>		<ul style="list-style-type: none"> <li>• MFC-J6945DW/MFC-J6947DW 512 MB</li> </ul>
<b>LCD (wyświetlacz ciekłokrystaliczny) <sup>1</sup></b>		<ul style="list-style-type: none"> <li>• MFC-J6945DW/MFC-J6947DW Kolorowy ekran dotykowy LCD TFT 3,7 cala (93,4 mm)</li> </ul>
<b>Źródło zasilania</b>		Napięcie przemiennie od 220 do 240 V, 50/60 Hz
<b>Zużycie energii <sup>2</sup></b>		<ul style="list-style-type: none"> <li>• MFC-J6945DW/MFC-J6947DW</li> <li><b>Kopiowanie <sup>3</sup>:</b> Około 29 W</li> <li><b>Gotowość <sup>4</sup>:</b> Około 6,5 W</li> <li><b>Uśpienie <sup>4</sup>:</b> Około 1,6 W</li> <li><b>Wyłączenie zasilania <sup>4 5</sup>:</b> Około 0,04 W</li> </ul>
<b>Wymiary</b>		<ul style="list-style-type: none"> <li>• MFC-J6945DW</li> </ul> 

			<ul style="list-style-type: none"> <li>MFC-J6947DW</li> </ul>
<b>Waga</b>			<ul style="list-style-type: none"> <li>MFC-J6945DW 24,2 kg</li> <li>MFC-J6947DW 27,9 kg</li> </ul>
<b>Poziom szumu</b>	<b>Ciśnienie akustyczne</b>	<b>Praca</b>	50 dB(A) (Okolo) <sup>6</sup>
	<b>Moc dźwięku</b> <sup>7</sup>	<b>Drukowanie</b> <sup>8</sup>	LWAd =6,73 B(A) (Mono) LWAd =6,65 B(A) (Kolor)
<b>Temperatura</b>	<b>Praca</b>	od 10 do 35°C	
	<b>Najlepsza jakość wydruku</b>	od 20 do 33°C	
<b>Wilgotność</b>	<b>Praca</b>	od 20 do 80% (bez kondensacji)	
	<b>Najlepsza jakość wydruku</b>	od 20 do 80% (bez kondensacji)	
<b>Podajnik ADF (automatyczny podajnik papieru)</b>			Do 50 stron Papier: 80 g/m <sup>2</sup>

1 Mierzone po przekątnej

2 Pomiar wykonany przy urządzeniu podłączonym za pomocą interfejsu USB. Zużycie energii może się nieco różnić w zależności od środowiska użytkowania lub zużycia części.

3 Jednostronne drukowanie i skanowanie wzoru dokumentu określonego normą ISO/IEC 24712 w rozdzielczości standardowej z wykorzystaniem podajnika ADF.

4 Pomiar zgodnie z normą IEC 62301 wydanie 2.0.

5 Nawet jeśli urządzenie jest wyłączone, okresowo automatycznie włącza się w celu przeprowadzenia konserwacji głowicy drukującej, a następnie wyłącza się.

6 Poziom hałasu zależy od warunków drukowania.

7 Mierzone zgodnie z metodą opisaną w RAL-UZ205.

8 Prędkość drukowania: 22 obr./min (mono) / 20 obr./min (kolor)

Prędkości drukowania zostały zmierzone zgodnie ze specyfikacją Blue Angel (RAL-UZ205).

## Specyfikacje rozmiaru dokumentu

<b>Rozmiar dokumentu</b>	<b>Szerokość podajnika ADF</b>	105 do 297 mm
	<b>Długość podajnika ADF</b> <sup>1</sup>	148 do 431,8 mm

Rozmiar dokumentu	Szerokość szyby skanera	maks. 297 mm
	Długość szyby skanera	maks. 431,8 mm

<sup>1</sup> Do 900 mm w przypadku korzystania z funkcji długiego papieru.

## Specyfikacja nośników druku

Wejście papieru	Taca papieru 1	Typ papieru <sup>1</sup>	Papier zwykły, papier do drukarek atramentowych (papier powlekany), papier błyszczący, papier z recyklingu
		Rozmiar papieru	(Orientacja pozioma) A4, Letter, Executive (Orientacja pionowa) A3, Ledger, Legal, Mexico Legal, India Legal, Folio, A5, A6, Koperty (C5, Com-10, DL, Monarch), Fotografie (10 x 15 cm), Fotografie L (9 x 13 cm), Fotografie 2L (13 x 18 cm), Karta indeksu (13 x 20 cm)
		Maksymalna pojemność papieru	Do 250 arkuszy papieru zwykłego o gramaturze 80 g/m <sup>2</sup>
	Taca papieru 2	Typ papieru	Papier zwykły, papier z recyklingu
		Rozmiar papieru	(Orientacja pozioma) A4, Letter (Orientacja pionowa) A3, Ledger, Legal, Mexico Legal, India Legal, Folio
		Maksymalna pojemność papieru	Do 250 arkuszy papieru zwykłego o gramaturze 80 g/m <sup>2</sup>
	Taca papieru 3 (MFC-J6947DW)	Typ papieru	Papier zwykły, papier z recyklingu
		Rozmiar papieru	(Orientacja pozioma) A4, Letter (Orientacja pionowa) A3, Ledger, Legal, Mexico Legal, India Legal, Folio
		Maksymalna pojemność papieru	Do 250 arkuszy papieru zwykłego o gramaturze 80 g/m <sup>2</sup>
	Podajnik wielofunkcyjny <sup>2</sup>	Typ papieru <sup>1</sup>	Papier zwykły, papier do drukarek atramentowych (papier powlekany), papier błyszczący, papier z recyklingu
		Rozmiar papieru	(Orientacja pozioma) A4, Letter, Executive (Orientacja pionowa) A3, Ledger, Legal, Mexico Legal, India Legal, Folio, A5, A6, Koperty (C5, Com-10, DL, Monarch), Fotografie (10 x 15 cm), Fotografie L (9 x 13 cm), Fotografie 2L (13 x 18 cm), Karta indeksu (13 x 20 cm)
		Maksymalna pojemność papieru	Do 100 arkuszy papieru zwykłego o gramaturze 80 g/m <sup>2</sup>
Wyjście papieru <sup>1</sup>			<ul style="list-style-type: none"> <li>Papier o rozmiarze do A4/Letter Do 100 arkuszy papieru zwykłego o gramaturze 80 g/m<sup>2</sup> (podawanie do tacy papieru wydruku stroną z wydrukiem skierowaną do góry)</li> <li>Papier o rozmiarze powyżej A4/Letter</li> </ul>

Do 50 arkuszy papieru zwykłego o gramaturze 80 g/m<sup>2</sup> (podawanie do tacy papieru wydruku stroną z wydrukiem skierowaną do góry)

- 1 W przypadku papieru błyszczącego należy wyjmować wydrukowane strony z tacy papieru wydruku natychmiast po ich wysunięciu z urządzenia, co pozwoli uniknąć smug.
- 2 W przypadku papieru błyszczącego zalecane jest korzystanie z podajnika wielofunkcyjnego.

## Specyfikacja faksu

<b>Kompatybilność</b>	• ITU-T Super Group 3
<b>Szybkość modemu</b>	• Automatyczne przejście do trybu zastępczego: 33 600 bps
<b>Szerokość skanowania</b> (Dokument jednostronny)	288 mm (A3)
<b>Szerokość i długość skanowania</b> (Dokument dwustronny)	Szerokość: 288 mm (A3) (ADF) Długość: 425,8 mm (ADF)
<b>Szerokość drukowania</b>	291 mm (A3)
<b>Skala szarości</b>	Tryb monochromatyczny: 8 bitów (256 poziomów) Kolor: 24 bity (8 bitów na kolor / 256 poziomów)
<b>Rozdzielczość</b> (W poziomie)	203 dpi
<b>Rozdzielczość</b> (W pionie)	Standardowa: 98 dpi (mono) 196 dpi (kolor) Wysoka: 196 dpi (mono) 196 dpi (kolor) Bardzo wysoka: 392 dpi (mono) Zdjęcie: 196 dpi (mono)
<b>Książka adresowa</b>	100 nazw × 2 numery lub adresy e-mail
<b>Grupy</b>	Do 6
<b>Rozsyłanie</b>	250 (200 dla wybierania z książki adresowej / 50 dla wybierania ręcznego)
<b>Automatyczne wybieranie ponowne</b>	3 razy w odstępach co 5 minut
<b>Pamięć transmisji</b>	Do 180 stron <sup>1</sup>
<b>Odbiór po wyczerpaniu papieru</b>	Do 180 stron <sup>1</sup>

<sup>1</sup> Słowo „strony” odnosi się do „karty testu ITU-T nr 1” (typowy list firmowy, rozdzielczość standardowa, kod MMR).

## Specyfikacje kopiowania

<b>Kolor/Czarno-białe</b>	Tak/Tak
<b>Szerokość kopii</b>	291 mm <sup>1</sup>
<b>Kopie wielokrotne</b>	Układa/sortuje do 999 stron
<b>Powiększ/Zmniejsz</b>	25% do 400% (w przyrostach co 1%)
<b>Rozdzielczość</b>	Wydruki do 1200 × 4800 dpi

<b>Automatyczne drukowanie dwustronne</b>	<b>Typ papieru</b>	Papier zwykły, papier z recyklingu
	<b>Rozmiar papieru</b>	A3, Ledger, Legal, Mexico Legal, India Legal, Folio, A4, A5, Letter

<sup>1</sup> W przypadku kopiowania na papierze o rozmiarze A3.

## Specyfikacje pamięci USB Flash

<b>Zgodne nośniki</b>		Pamięć USB Flash <sup>1</sup>
<b>Drukowanie JPEG</b>	<b>Resolution</b>	Do 1200 x 4800 dpi
	<b>Typ papieru</b>	Papier zwykły, papier do drukarek atramentowych (papier powlekany), papier błyszczący, papier z recyklingu
	<b>Rozmiar papieru</b>	A4, Letter, A3, Ledger, Fotografie (10 × 15 cm), Fotografie 2L (13 × 18 cm)
	<b>Format pliku</b>	JPEG (progresywny format JPEG nie jest obsługiwany)
<b>Drukowanie PDF</b>	<b>Resolution</b>	Do 1200 × 1800 dpi
	<b>Typ papieru</b>	Papier zwykły, papier z recyklingu
	<b>Rozmiar papieru</b>	A4, Letter, A3, Ledger, Legal, Mexico Legal, India Legal, Folio, A5, A6
	<b>Format pliku</b>	PDF wersja 1.7
<b>Skanowanie do nośnika</b>	<b>Format pliku</b>	JPEG, PDF (kolor, szary) TIFF, PDF (czarno-białe)

<sup>1</sup> Pamięć USB Flash nie jest dołączona. Full-Speed USB 2.0. Standard pamięci masowej USB do 256 GB. Obsługiwane formaty: FAT12/ FAT16/FAT32/exFAT

## Specyfikacja skanera

<b>Kolor/Czarno-białe</b>	Tak/Tak
<b>Zgodny z TWAIN</b>	Yes (Windows 7 SP1 / Windows 8 / Windows 8.1 / Windows 10) (macOS 10.11.6 / 10.12.x / 10.13.x)
<b>Zgodny z WIA</b>	Yes (Windows 7 SP1 / Windows 8 / Windows 8.1 / Windows 10)
<b>Głębina kolorów</b>	48-bitowa obróbka koloru (wejściowa) 24-bitowa obróbka koloru (wyjściowa)
<b>Skala szarości</b>	16-bitowa obróbka koloru (wejściowa) 8-bitowa obróbka koloru (wyjściowa)
<b>Rozdzielczość</b>	Do 19 200 × 19 200 dpi (interpolowana) <sup>1</sup> Do 1200 × 2400 dpi (optyczna) (przy użyciu szyby skanera) Do 600 × 600 dpi (optyczna) (przy użyciu podajnika ADF)
<b>Szerokość i długość skanowania</b> (Dokument jednostronny)	(Szyba skanera) Szerokość: do 295 mm Długość: do 429,8 mm Podajnik ADF Szerokość: do 295 mm Długość: do 429,8 mm
<b>Szerokość i długość skanowania</b> (Dokument dwustronny)	Szerokość: do 295 mm (ADF) Długość: do 429,8 mm (ADF)

- 1 Maksymalna rozdzielczość skanowania 1200 × 1200 dpi przy użyciu sterownika WIA w systemie Windows 7 SP1, Windows 8, Windows 8.1 oraz Windows 10 (rozdzielczość do 19 200 × 19 200 dpi można wybrać przy użyciu narzędzia skanera).

## Specyfikacje drukarki

<b>Emulacja</b>		PCL6, BR-Script3, PDF wersja 1.7, XPS wersja 1.0
<b>Rozdzielczość</b>		Do 1200 × 4800 dpi
<b>Szerokość drukowania</b> <sup>1</sup>		291 mm [297 mm (bez obramowania)] <sup>2</sup>
<b>Bez obramowania</b>		A4, Letter, A3, Ledger, A6, Fotografie (10 x 15 cm), Fotografie L (9 x 13 cm), Fotografie 2L (13 x 18 cm), Karta indeksu (13 x 20 cm)
<b>Automatyczne drukowanie dwustronne</b>	<b>Typ papieru</b>	Papier zwykły, papier z recyklingu
	<b>Rozmiar papieru</b>	A3, Ledger, Legal, Mexico Legal, India Legal, Folio, A4, A5, Letter, Executive
<b>Prędkość drukowania</b>		Szczegółowe specyfikacje można znaleźć w witrynie internetowej pod adresem <a href="http://www.brother.com">www.brother.com</a> .

- 1 W przypadku drukowania na papierze o rozmiarze A3.  
2 Jeśli funkcja drukowania bez obramowania jest włączona.

## Specyfikacje interfejsu

<b>USB</b> <sup>1 2</sup>	Należy użyć przewodu interfejsu USB 2.0 o długości nie większej niż 5 m.
<b>LAN</b>	Zastosuj przewód UTP Ethernet kategorii 5 lub wyższej.
<b>Bezprzewodowa sieć LAN</b>	IEEE 802.11b/g/n (infrastruktura) IEEE 802.11g/n (Wi-Fi Direct)
<b>NFC</b>	Yes

- 1 Urządzenie jest wyposażone w interfejs USB 2.0 Hi-Speed. Urządzenie może zostać również podłączone do komputera z interfejsem USB 1.1.  
2 Porty USB innego producenta nie są obsługiwane.

## Specyfikacje sieciowe



Urządzenie można podłączyć do sieci w celu drukowania sieciowego, skanowania sieciowego, wysyłania faksów za pomocą funkcji PC-Fax, odbierania faksów za pomocą funkcji PC-Fax (tylko system Windows) oraz zdalnej konfiguracji (tylko system Windows).

Oprogramowanie Brother **Oprogramowanie BRAdmin Light** (tylko system Windows) jest dostępne do pobrania w witrynie Brother Solutions Center. Przejdź na stronę **Pobieranie** swojego modelu w witrynie Brother Solutions Center pod adresem [support.brother.com](http://support.brother.com) i pobierz oprogramowanie.

(Windows) Jeśli wymagane jest zaawansowane zarządzanie urządzeniem, użyj najnowszej wersji oprogramowania Brother **Oprogramowanie BRAdmin Professional**. Przejdź na stronę **Pobieranie** swojego modelu w witrynie Brother Solutions Center pod adresem [support.brother.com](http://support.brother.com) i pobierz oprogramowanie.

<b>Zabezpieczenia sieci (przewodowej)</b>		<ul style="list-style-type: none"> <li>APOP, SMTP-AUTH, SSL/TLS (IPPS, HTTPS, FTPS, SMTP, POP3, IMAP4), SNMP v3, 802.1x (EAP-MD5, EAP-FAST, PEAP, EAP-TLS, EAP-TTLS), Kerberos, IPsec</li> </ul>
<b>Zabezpieczenia sieci (bezprzewodowej)</b>		<ul style="list-style-type: none"> <li>APOP, SMTP-AUTH, SSL/TLS (IPPS, HTTPS, FTPS, SMTP, POP3, IMAP4), SNMP v3, 802.1x (LEAP, EAP-FAST, PEAP, EAP-TLS, EAP-TTLS), Kerberos, IPsec</li> </ul>
<b>Zabezpieczenia sieci bezprzewodowej</b>		WEP 64/128-bitowe, WPA-PSK (TKIP/AES), WPA2-PSK (TKIP/AES) <sup>1</sup>
<b>Narzędzie konfiguracyjne sieci bezprzewodowej</b>	<b>WPS</b>	Yes



## Specyfikacje wymagań komputera

### Obsługiwane systemy operacyjne i funkcje oprogramowania

Platforma komputera i wersja systemu operacyjnego		Interfejs komputera			Procesor	Miejsce na dysku twardym do instalacji	
		USB <sup>1</sup>	10/100 Base-TX (Ethernet)	Sieć bezprzewodowa 802.11b/g/n		Sterowniki	Dla aplikacji (W tym sterowniki)
System operacyjny Windows	Windows 7 SP1 <sup>2 3</sup>	Drukowanie PC Fax <sup>4</sup> Skanowanie			Procesor 32-bitowy (x86) lub 64-bitowy (x64)	650 MB	1,3 GB
	Windows 8 <sup>2 3</sup>						
	Windows 8.1 <sup>2 3</sup>						
	Windows 10 Home <sup>2 3</sup>						
	Windows 10 Pro <sup>2 3</sup>						
	Windows 10 Education <sup>2 3</sup>						
Windows 10 Enterprise <sup>2 3</sup>							
	Windows Server 2008	Nie dot.	Drukowanie			50 MB	Nie dot.
	Windows Server 2008 R2				Procesor 64-bitowy (x64)		
	Windows Server 2012						
	Windows Server 2012 R2						
	Windows Server 2016						
System operacyjny Mac	macOS 10.11.6 macOS v10.12.x macOS 10.13.x	Drukowanie PC-Fax (wysyłanie) <sup>4</sup> Skanowanie			Procesor Intel®	80 MB	550 MB

<sup>1</sup> Porty USB innego producenta nie są obsługiwane.

<sup>2</sup> Dla interfejsu WIA, rozdzielczość 1200 x 1200 dpi. Program Narzędzie skanera Brother umożliwia zwiększenie rozdzielczości do 19 200 x 19 200 dpi.

<sup>3</sup> Nuance™ PaperPort™ 14SE jest obsługiwany przez systemy Windows 7 SP1, Windows 8, Windows 8.1, Windows 10 Home, Windows 10 Pro, Windows 10 Education oraz Windows 10 Enterprise.

<sup>4</sup> PC-Fax obsługuje wyłącznie fakсы czarno-białe.

Aby uzyskać najnowsze aktualizacje sterowników, przejdź do strony swojego modelu **Pobieranie** w witrynie Brother Solutions Center pod adresem [support.brother.com](http://support.brother.com), a następnie pobierz **Pełny sterownik i pakiet oprogramowania**.

---

Wszelkie znaki handlowe, marki i nazwy produktów stanowią własność poszczególnych firm.

### Powiązane informacje



- [Załącznik](#)
-

## Wprowadzanie tekstu w urządzeniu Brother

- Dostępne znaki mogą być różne w zależności od kraju.
- Układ klawiatury jest zależny od funkcji, której ustawienia są określane.

Kiedy wymagane jest wprowadzenie tekstu w urządzeniu Brother, na ekranie dotykowym pojawia się klawiatura.





- Naciśnij przycisk , aby przełączać między literami, cyframi i znakami specjalnymi.
- Naciśnij przycisk , aby przełączać między małymi i wielkimi literami.
- Aby przesunąć kursor w lewo lub w prawo, naciśnij przycisk ◀ lub ▶.

### Wstawianie spacji

- Aby wstawić spację, naciśnij przycisk [Spacja]. Ewentualnie naciśnij przycisk ▶, aby przesunąć kursor.

### Wprowadzanie poprawek

- Jeśli wprowadzono nieprawidłowy znak i należy go zmienić, naciśnij przycisk ◀ lub ▶, aby zaznaczyć nieprawidłowy znak. Naciśnij przycisk , a następnie wprowadź poprawny znak.
- Aby wstawić znak, naciśnij przycisk ◀ lub ▶ w celu przesunięcia kursora w odpowiednie położenie, a następnie wprowadź znak.
- Naciśnij przycisk , aby usunąć wybrany znak, lub naciśnij i przytrzymaj przycisk , aby usunąć wszystkie znaki.

## ✓ Powiązane informacje

- [Załącznik](#)

### Powiązane tematy:

- [Wyślij ten sam faks do więcej niż jednego odbiorcy \(rozsyłanie\)](#)
- [Zapisuj numery w książce adresowej z połączeń wychodzących](#)
- [Zmiana nazwy grupy rozsyłania](#)
- [Ustawianie identyfikatora stacji](#)
- [Zmień lub usuń skróty](#)

## Informacje dotyczące papieru z recyklingu

- Papier z recyklingu to papier tej samej jakości, co wytworzony z pierwotnych surowców drzewnych. Normy regulujące produkcję nowoczesnego papieru z recyklingu dają pewność, że spełnia on najwyższe wymagania jakościowe różnych procesów drukarskich. Sprzęt obrazujący dostarczany przez firmę Brother jest przystosowany do obsługi papieru z recyklingu spełniającego normę EN 12281:2002.
- Kupowanie papieru z recyklingu przyczynia się do ochrony naturalnych zasobów i promuje gospodarkę okrężną. Papier jest wytwarzany z użyciem włókien celulozowych pochodzących z drewna. Dzięki zbiórce i recyklingowi papieru liczba cykli życia tych włókien zostaje zwielokrotniona, co pozwala na optymalne wykorzystanie zasobów.
- Proces produkcji papieru z recyklingu jest krótszy. Włókna są już przetworzone, więc zużywa się mniej wody i energii oraz mniej chemikaliów.
- Korzyścią z recyklingu papieru jest oszczędność węgla dzięki zmniejszeniu ilości produktów papierowych poddawanych alternatywnej utylizacji, np. wyrzucanych na wysypiska czy spalanych. Odpady znajdujące się na wysypiskach wydzielają metan, czyli gaz o silnym działaniu cieplarnianym.



### Powiązane informacje

- [Załącznik](#)

## Numery telefonu firmy Brother

### WAŻNE

Aby uzyskać pomoc techniczną, skontaktuj się z działem obsługi klienta lub przedstawicielem firmy Brother.

>> [FAQ \(często zadawane pytania\)](#)

>> [Dział obsługi klienta](#)

### FAQ (często zadawane pytania)

Brother Solutions Center to źródło zasobów pozwalających zaspokoić wszystkie potrzeby związane z obsługą urządzeń. Można pobrać najnowsze oprogramowanie i narzędzia programowe oraz zapoznać się z informacjami **Odpowiedzi na często zadawane pytania i rozwiązywanie problemów** w celu jak najlepszego wykorzystania nabytego produktu firmy Brother.

Tutaj można również sprawdzić aktualizacje sterowników firmy Brother.

[support.brother.com](http://support.brother.com)

### Dział obsługi klienta

Dane kontaktowe lokalnych oddziałów firmy Brother można znaleźć na stronie internetowej [www.brother.com](http://www.brother.com)

### Lokalizacje centrów serwisowych

Aby otrzymać adresy ośrodków serwisowych w Europie, skontaktuj się z lokalnym biurem firmy Brother. Dane kontaktowe biur w Europie można znaleźć pod adresem [www.brother.com](http://www.brother.com), wybierając swój kraj.

#### Adresy internetowe

Ogólnościowa strona internetowa firmy Brother [www.brother.com](http://www.brother.com)

Często zadawane pytania (FAQ), pomoc techniczna dla produktów i pytania techniczne oraz aktualizacje sterowników i narzędzia:

[support.brother.com](http://support.brother.com)



### Powiązane informacje

- [Załącznik](#)

brother



POL  
Wersja A