



# **Ghidul utilizatorului Online**

**MFC-J6945DW  
MFC-J6947DW**

## Cuprins

<b>Înainte de a utiliza aparatul Brother .....</b>	<b>1</b>
Definiții ale notelor.....	2
Mărci comerciale .....	3
Observație importantă.....	4
<b>Prezentarea aparatului dumneavoastră Brother .....</b>	<b>5</b>
Înainte de utilizarea aparatului .....	6
Prezentarea panoului de control .....	7
Prezentare generală a ecranului tactil LCD .....	9
Prezentarea ecranului cu setări .....	12
Navigarea pe ecranul tactil.....	14
Configurarea ecranului Pregătit de funcționare.....	15
Setarea ecranelor cu funcții implicite .....	16
Accesarea Brother Utilities (Windows).....	17
Dezinstalarea programului software Brother și a driverelor (Windows) .....	18
Amplasarea portului USB/Ethernet pe aparatul dumneavoastră Brother.....	19
<b>Manipularea hârtiei .....</b>	<b>21</b>
Încărcare hârtie .....	22
Încărcați hârtia în tava de hârtie #1 / tava de hârtie #2 / tava de hârtie #3 .....	23
Încărcarea hârtiei în tava multifuncțională (tava MF) .....	40
Zona neimprimabilă.....	45
Setări pentru hârtie .....	46
Hârtie și alte suporturi de imprimare acceptate .....	52
Încărcarea documentelor .....	60
Încărcarea documentelor în alimentatorul automat de documente (ADF).....	61
Încărcarea documentelor pe sticla scannerului .....	63
Zona nescanabilă .....	64
<b>Imprimare.....</b>	<b>65</b>
Imprimare de la computer (Windows) .....	66
Imprimarea unei fotografii (Windows).....	67
Imprimarea unui document (Windows).....	69
Anulați o acțiune de imprimare (Windows).....	70
Imprimarea mai multor pagini pe o singură coală de hârtie (N în 1) (Windows) .....	71
Imprimarea în format poster (Windows) .....	72
Imprimarea automată pe ambele fețe ale colii de hârtie (Imprimare față-verso automată) (Windows) .....	73
Imprimarea automată în format broșură (Windows).....	76
Imprimare securizată (Windows).....	78
Imprimarea unui document Color folosind opțiunea Nuanțe de gri (Windows) .....	79
Prevenirea pățării documentelor și a blocajelor de hârtie (Windows) .....	80
Utilizarea unui profil de imprimare presetat (Windows).....	81
Modificați setările implicite ale imprimantei (Windows) .....	84
Setări de imprimare (Windows).....	85
Imprimare de la computer (Mac).....	90
Imprimarea unei fotografii (Mac) .....	91
Imprimarea unui document (Mac) .....	92

Imprimarea automată pe ambele fețe ale colii de hârtie (Imprimare față-verso automată) (Mac).....	93
Imprimați mai mult de o pagină pe o singură coală de hârtie (N în 1) (Mac).....	94
Imprimare Securizată (Mac).....	95
Imprimarea unui document Color folosind opțiunea Nuanțe de gri (Mac).....	96
Prevenirea pățării documentelor și a blocajelor de hârtie (Mac).....	97
Opțiuni de imprimare (Mac).....	98
Imprimarea datelor direct de pe un suport USB flash.....	104
Suporturi de stocare USB flash compatibile.....	105
Imprimarea directă a fotografiilor de pe un suport USB flash.....	106
Imprimarea unui fișier PDF direct de pe un suport USB flash.....	116
<b>Scanare.....</b>	<b>118</b>
Scanarea cu ajutorul butonului Scanare de pe aparatul Brother.....	119
Scanarea documentelor cu mai multe pagini în format Letter sau A4.....	120
Scanarea fotografiilor și a imaginilor.....	121
Salvarea datelor scanate într-un folder ca fișier PDF.....	123
Salvarea datelor scanate pe un suport de stocare USB flash.....	125
Scanarea mai multor cărți de vizită și fotografii (Decupare automată).....	128
Scanarea într-un fișier text editabil folosind OCR.....	130
Scanare către fișier atașat e-mail.....	133
Trimiterea datelor scanate către un server de e-mail.....	136
Scanare către FTP.....	138
Scanare către SSH FTP (SFTP).....	142
Scanare către rețea (Windows).....	149
Scanare către SharePoint.....	156
Serviciile web pentru scanarea în rețeaua dumneavoastră (Windows 7, Windows 8 și Windows 10).....	161
Modificarea setărilor definite pentru butonul Scanare din ControlCenter4 (Windows).....	165
Modificarea setărilor definite pentru butonul Scanare din Brother iPrint&Scan (Mac).....	169
Scanarea de la computer (Windows).....	170
Scanați utilizând ControlCenter4 Modul rezidențial (Windows).....	171
Scanați utilizând ControlCenter4 Modul avansat (Windows).....	188
Scanarea utilizând Nuance™ PaperPort™ 14SE sau alte aplicații Windows.....	205
Scanarea utilizând Windows Fax și Scanare.....	210
Instalați programele BookScan Enhancer și Whiteboard Enhancer (Windows).....	214
Scanarea de la computer (Mac).....	215
Scanarea utilizând Brother iPrint&Scan (Mac).....	216
Scanarea cu ajutorul aplicațiilor compatibile TWAIN (Mac).....	217
Configurarea setărilor de scanare utilizând Management bazat pe web.....	222
Scanarea raportului pe e-mail al activității de scanare utilizând Web Based Management.....	223
<b>Copiere.....</b>	<b>224</b>
Copierea unui document.....	225
Mărirea sau micșorarea imaginilor copiate.....	227
Sortarea copiilor.....	228
Copierea folosind opțiunile funcției Aspect pagină (N în 1 sau Poster).....	229
Copierea pe ambele fețe ale hârtiei (copiere față-verso).....	232
Copierea unui card de identitate.....	235
Utilizați comenzile rapide de copiere A3.....	237

Copierea în modul de economisire a cernelii .....	239
Opțiuni copiere .....	240
Utilizarea setărilor de copiere prestabilite .....	243
<b>Fax .....</b>	<b>245</b>
Trimiterea unui fax.....	246
Trimiterea unui fax de pe aparatul Brother .....	247
Trimiterea unui fax față verso de pe unitatea ADF .....	249
Trimiterea manuală a unui fax .....	250
Trimiterea unui fax la finalul unei conversații.....	251
Trimiterea aceluiași fax la mai mult de un destinatar (difuzare) .....	252
Trimiterea unui fax în timp real .....	255
Trimiterea unui fax la o anumită oră (fax amânat).....	256
Modificarea setărilor definite pentru Reapelare automată fax.....	257
Anularea unui fax în curs de trimitere.....	258
Verificarea și anularea unui fax în așteptare .....	259
Opțiuni de fax .....	260
Recepționarea unui fax .....	261
Setările modului de recepție .....	262
Setarea Detectare fax .....	267
Previzualizare fax .....	268
Reducerea formatului paginii unui fax supradimensionat primit.....	272
Configurarea ștampilei de primire faxului .....	273
Primirea unui fax la finalul unei conversații telefonice.....	274
Opțiuni de primire în memorie .....	275
Preluare fax la distanță.....	282
Operații de voce și numere de fax .....	288
Operațiuni de voce .....	289
Stocarea numerelor de fax .....	291
Configurarea grupurilor pentru difuzare .....	295
Servicii de telefonie și dispozitive externe.....	299
Setarea tipului de linie telefonică.....	300
Protocolul VoIP (voce prin internet) (VoIP/interferențe pe linia telefonică).....	302
TAD extern (Dispozitiv robot telefonic) .....	303
Telefoanele externe și interioarele.....	307
Rapoarte fax .....	312
Configurarea stilului raportului de verificare a transmisiei .....	313
Configurarea intervalului de timp pentru jurnalul fax .....	314
PC-FAX .....	315
PC-FAX for Windows .....	316
PC-FAX pentru Mac .....	337
<b>Rețea .....</b>	<b>340</b>
Configurarea detaliilor rețelei de la panoul de control.....	341
Funcțiile elementare de rețea suportate.....	342
Informații despre programul software de gestionare a rețelei și despre programele utilitare.....	343
Metode suplimentare pentru configurarea aparatului Brother pentru o rețea wireless .....	345
Înainte de a configura aparatul Brother pentru o rețea wireless.....	346

Configurarea aparatului pentru o rețea wireless folosind metoda cu o singură apăsare din Wi-Fi Protected Setup™ (WPS) .....	347
Configurați-vă aparatul pentru o rețea wireless folosind metoda PIN a Wi-Fi Protected Setup™ (WPS) .....	348
Configurați-vă aparatul pentru o rețea wireless în cazul în care identificatorul SSID nu este difuzat .....	350
Configurarea aparatului pentru o rețea wireless de companie .....	352
Utilizarea Wi-Fi Direct® .....	354
Funcții avansate ale rețelei .....	364
Imprimarea raportului de configurare a rețelei .....	365
Trimiteră mesajelor fax folosind rețeaua internet (I-Fax) .....	366
Configurarea și utilizarea căutării LDAP .....	385
Sincronizarea orei cu serverul SNTP folosind Administrarea online a rețelei utilizând Web Based Management .....	388
Informații tehnice pentru utilizatorii avansați .....	391
Reinițializarea setărilor rețelei la valorile implicite din fabricație .....	392
Imprimarea raportului WLAN .....	393
<b>Securitate .....</b>	<b>396</b>
Înainte de a utiliza caracteristici de securitate ale rețelei .....	397
Secure Function Lock 3.0 .....	398
Înainte de a utiliza Secure Function Lock 3.0 (Blocarea securizată a funcțiilor 3.0) .....	399
Configurarea funcției Secure Function Lock 3.0 (Blocarea securizată a funcțiilor 3.0) folosind Web Based Management .....	400
Scanarea folosind Secure Function Lock 3.0 (Blocarea securizată a funcțiilor 3.0) .....	401
Configurarea modului public pentru Secure Function Lock 3.0 (Blocarea securizată a funcțiilor 3.0) .....	402
Caracteristici suplimentare ale Secure Function Lock 3.0 (Blocarea securizată a funcțiilor 3.0) .....	403
Înregistrarea unui nou card IC utilizând panoul de control al aparatului .....	404
Înregistrarea unui cititor extern de carduri IC .....	405
Utilizarea autentificării Active Directory .....	406
Introducere în autentificarea Active Directory .....	407
Configurarea autentificării Active Directory utilizând Management bazat pe web .....	408
Autentificarea pentru a modifica setările aparatului utilizând panoul de control al aparatului (autentificare Active Directory) .....	410
Utilizarea autentificării LDAP .....	411
Introducere în autentificarea LDAP .....	412
Configurarea autentificării LDAP utilizând Management bazat pe web .....	413
Autentificarea pentru a schimba setările utilizând panoul de control al aparatului (Autentificarea LDAP) .....	414
Gestionarea aparatului în rețea în siguranță folosind SSL/TLS .....	415
Certificate și Web Based Management .....	416
Gestionarea aparatului în rețea în siguranță folosind IPsec .....	439
Introducere în IPsec .....	440
Configurarea IPsec utilizând Web Based Management .....	441
Configurarea un șablon pentru adresă IPsec utilizând Web Based Management .....	443
Configurarea un șablon IPsec utilizând Web Based Management .....	445
Trimiterea sau primirea securizată a unui mesaj de e-mail .....	455
Configurarea trimiterii sau primirii mesajelor de e-mail utilizând administrarea bazată pe web .....	456
Trimiterea unui mesaj de e-mail cu autentificarea utilizatorului .....	457

Trimiterea sau primirea securizată a unui e-mail folosind SSL/TLS .....	458
Utilizarea autentificării IEEE 802.1x pentru o rețea cablată sau una wireless .....	459
Ce este autentificarea IEEE 802.1x? .....	460
Configurați autentificarea IEEE 802.1x pentru o rețea cablată sau o rețea wireless utilizând Web Based Management (browser web) .....	461
Metode de autentificare IEEE 802.1x .....	463
<b>Mobile/Web Connect .....</b>	<b>464</b>
Brother Web Connect .....	465
Prezentarea Brother Web Connect .....	466
Serviciile online utilizate cu Brother Web Connect .....	467
Condiții de utilizare a Brother Web Connect .....	469
Configurarea Brother Web Connect .....	473
Scanarea și încărcarea documentelor utilizând Brother Web Connect .....	482
Încărcarea unui document de pe un dispozitiv de memorie extern utilizând Brother Web Connect .....	483
Descărcarea și imprimarea documentelor utilizând Brother Web Connect .....	484
Descărcarea și salvarea unui document de pe un dispozitiv de memorie extern utilizând Brother Web Connect .....	487
Redirecționare fax în Cloud sau către e-mail .....	488
Google Cloud Print .....	491
Prezentarea Google Cloud Print .....	492
Înainte de a utiliza Google Cloud Print .....	493
Imprimați din Google Chrome™ sau Chrome OS™ .....	497
Imprimarea din Google Drive™ pentru dispozitive mobile .....	498
Imprimarea de pe serviciul de corespondență web pentru mobile Gmail™ .....	499
AirPrint .....	500
Prezentarea soluției AirPrint .....	501
Înainte de a folosi AirPrint (macOS) .....	502
Imprimarea folosind AirPrint .....	503
Scanarea utilizând AirPrint (macOS) .....	506
Trimiterea unui fax folosind AirPrint (macOS) .....	507
Imprimare mobilă pentru Windows .....	508
Serviciul de imprimare Mopria® .....	509
Brother iPrint&Scan pentru dispozitive mobile .....	510
Near-Field Communication (NFC) .....	511
<b>ControlCenter .....</b>	<b>512</b>
ControlCenter4 (Windows) .....	513
Modificați opțiunea selectată pentru modul de funcționare din ControlCenter4 (Windows) .....	514
Scațați utilizând ControlCenter4 Modul rezidențial (Windows) .....	516
Scațați utilizând ControlCenter4 Modul avansat (Windows) .....	517
Configurați aparatul Brother utilizând ControlCenter4 (Windows) .....	518
Creați o filă personalizată utilizând ControlCenter4 Modul avansat (Windows) .....	520
<b>Brother iPrint&amp;Scan pentru Windows și Mac .....</b>	<b>522</b>
Prezentarea Brother iPrint&Scan .....	523
<b>Depanarea .....</b>	<b>524</b>
Mesaje de eroare și de întreținere .....	525
Transferarea faxurilor sau a raportului jurnal fax .....	533
Mesaje de eroare la utilizarea caracteristicii Brother Web Connect .....	537

Blocaje de documente.....	539
Documentul este blocat în partea superioară a unității ADF .....	540
Documentul este blocat în partea de jos a unității ADF .....	541
Documentul este blocat în interiorul unității ADF .....	542
Scoateți documentele de mici dimensiuni blocate în unitatea ADF.....	543
Blocarea imprimantei sau a hârtiei.....	544
Hârtia este blocată în fața aparatului.....	545
Hârtia este blocată în spatele aparatului .....	550
Scoateți resturile de hârtie.....	555
Dacă aveți dificultăți cu aparatul .....	556
Probleme care apar la manipularea hârtiei și la imprimare .....	557
Probleme legate de fax și de telefon .....	564
Alte probleme .....	571
Probleme de rețea .....	573
Probleme Google Cloud Print.....	583
Probleme cu AirPrint .....	584
Verificați informațiile despre aparat.....	585
Resetați aparatul dumneavoastră Brother .....	586
Prezentarea funcției de resetare .....	587
<b>Întreținerea de rutină .....</b>	<b>588</b>
Înlocuirea cartușelor de cerneală .....	589
Curățarea aparatului Brother.....	592
Curățarea scannerului .....	593
Curățați senzorul pentru documente al unității ADF .....	595
Curățarea capului de imprimare al aparatului Brother.....	596
Curățarea capului de imprimare de pe calculator (Windows).....	597
Curățați capul de imprimare de la computerul dumneavoastră (Mac).....	599
Curățați ecranul LCD al aparatului .....	600
Curățarea părților exterioare ale aparatului.....	601
Curățarea rolei de imprimare a aparatului.....	603
Curățarea rotelor de alimentare cu hârtie.....	605
Curățarea plăcuței de bază .....	607
Curățarea rotelor de preluare a hârtiei .....	609
Curățați rolele de antrenare a hârtiei ale tăvii de hârtie #2 și tăvii de hârtie #3.....	611
Verificarea aparatului Brother.....	612
Verificarea calității imprimării .....	613
Verificarea alinierii imprimării de pe aparatul Brother .....	615
Verificarea alinierii imprimării de pe calculator (Windows) .....	616
Verificați alinierea de imprimare de la computerul dumneavoastră (Mac).....	618
Verificați volumul cernelii (estimare paginii) .....	619
Monitorizarea stării aparatului de la computerul dumneavoastră (Windows).....	621
Monitorizarea stării aparatului de la computer (Mac) .....	626
Corectarea alimentării pentru a elimina liniile verticale .....	628
Schimbați opțiunile definite dacă aveți probleme la imprimare .....	629
Ambalarea și expedierea aparatului Brother .....	630
<b>Setări aparat .....</b>	<b>632</b>
Modificarea setărilor aparatului din panoul de control.....	633

---

▲ Pagina de pornire > Cuprins

În eventualitatea unei căderi de curent (stocarea în memorie) .....	634
Setări generale .....	635
Salvarea setărilor preferate ca și comandă rapidă .....	649
Rapoarte de imprimare .....	656
Tabele cu setări și caracteristici .....	659
Modificarea setărilor aparatului din computerul dvs. ....	679
Modificarea setărilor aparatului folosind Administrarea bazată pe web .....	680
Modificarea setărilor aparatului utilizând configurarea la distanță .....	685
<b>Anexă .....</b>	<b>697</b>
Specificații .....	698
Introducerea unui text pe aparatul Brother .....	706
Informații cu privire la hârtia reciclată .....	707
Numere Brother .....	708







## ■ Înainte de a utiliza aparatul Brother

- Definiții ale notelor
- Mărci comerciale
- Observație importantă

## Definiții ale notelor

În acest manual de utilizare sunt utilizate următoarele simboluri și convenții:

 <b>AVERTIZARE</b>	AVERTIZARE indică o situație potențial periculoasă care, dacă nu este evitată, ar putea cauza moartea sau răni grave.
 <b>ATENȚIE</b>	ATENȚIE indică o situație potențial periculoasă care, dacă nu este evitată, poate provoca răni minore sau moderate.
<b>IMPORTANT</b>	IMPORTANT indică o situație potențial periculoasă care, dacă nu este evitată, poate conduce la deteriorarea proprietății sau pierderea funcționalității produsului.
<b>NOTĂ</b>	NOTĂ specifică mediul de utilizare, condițiile de instalare sau condițiile speciale de utilizare.
	Pictogramele cu sfaturi oferă indicii utile și informații suplimentare.
	Pictogramele privind pericolul de electrocutare vă avertizează în acest sens.
<b>Aldin</b>	Stilul aldin identifică butoane de pe panoul de control al aparatului sau de pe ecranul computerului.
<i>Cursiv</i>	Stilul cursiv evidențiază un aspect important sau se referă la un subiect asociat.
Courier New	Fontul Courier New identifică mesajele afișate pe ecranul LCD al aparatului.



### Informații similare

- [Înainte de a utiliza aparatul Brother](#)

## Mărci comerciale

Microsoft, Windows, Windows Server, SharePoint, Internet Explorer, Excel, PowerPoint, OneNote, Active Directory și Microsoft Edge sunt mărci comerciale înregistrate sau mărci înregistrate ale Microsoft Corporation în Statele Unite ale Americii și/sau în alte țări.

Apple, AirPrint, App Store, Mac, Safari, iPad, iPhone, iPod touch și macOS sunt mărci comerciale ale Apple Inc. înregistrate în Statele Unite și în alte țări.

Nuance și PaperPort sunt mărci comerciale sau mărci înregistrate ale Nuance Communications, Inc. sau ale afiliaților acestei companii în Statele Unite și/sau în alte țări.

Wi-Fi®, Wi-Fi Alliance® și Wi-Fi Direct® sunt mărci înregistrate ale Wi-Fi Alliance®.

WPA™, WPA2™, Wi-Fi Protected Setup™ și sigla Wi-Fi Protected Setup™ sunt mărci comerciale ale Wi-Fi Alliance®.

Android, Gmail, Google Cloud Print, Google Drive, Google Play, Google Chrome și Chrome OS sunt mărci comerciale ale Google LLC.

Mozilla și Firefox sunt mărci comerciale înregistrate ale Mozilla Foundation.

Cuvântul de marcă Bluetooth® este o marcă comercială înregistrată deținută de Bluetooth SIG, Inc. și orice utilizare a unei astfel de mărci de către Brother Industries, Ltd. și companiile asociate se realizează sub licență. Alte mărci înregistrate și denumiri comerciale aparțin deținătorilor respectivi.

Intel este o marcă comercială a Intel Corporation în S.U.A. și/sau în alte țări.

Evernote și sigla Evernote Elephant sunt mărci comerciale ale Evernote Corporation și sunt folosite sub licență.

Mopria® și sigla Mopria® sunt mărci comerciale înregistrate și mărci de servicii ale Mopria Alliance, Inc. în Statele Unite ale Americii și în alte țări. Utilizarea neautorizată este strict interzisă.

WordPerfect este o marcă înregistrată a Corel Corporation și/sau a subsidiarelor acestei companii din Canada, Statele Unite și/sau din alte țări.

Fiecare companie care are un titlu de software menționat în acest manual deține un Acord de Licență Software specific programelor sale brevetate.

**Orice denumiri comerciale și denumiri de produse ale companiilor care apar pe produsele Brother, pe documentele asociate și pe orice alte materiale sunt mărci comerciale sau mărci comerciale înregistrate ale companiilor respective.**



### Informații similare

- [Înainte de a utiliza aparatul Brother](#)

## Observație importantă

- Nu folosiți acest produs în afara țării de achiziție, deoarece acest lucru poate încălca reglementările privind telecomunicațiile wireless și energia electrică din acea țară.
- În acest document, Windows 10 se referă la Windows 10 Home, Windows 10 Pro, Windows 10 Education și Windows 10 Enterprise.
- Windows Server 2008 în acest document reprezintă Windows Server 2008 și Windows Server 2008 R2.
- În acest Manual de utilizare, sunt folosite mesajele LCD ale modelului MFC-J6945DW, dacă nu se specifică altceva.
- În acest Manual de utilizare, sunt folosite ilustrațiile modelului MFC-J6945DW, dacă nu se specifică altceva.
- Ecranele din acest manual de utilizare sunt folosite numai cu scop ilustrativ și pot diferi de ecranele reale.
- Dacă nu se specifică altfel, ecranele din acest manual aparțin Windows 7 și macOS v10.12.x. Ecranele afișate pe computer pot să difere în funcție de sistemul de operare.
- Conținutul acestui ghid și specificațiile acestui produs pot fi modificate fără notificare prealabilă.



### Informații similare

- [Înainte de a utiliza aparatul Brother](#)

## Prezentarea aparatului dumneavoastră Brother

- Înainte de utilizarea aparatului
- Prezentarea panoului de control
- Prezentare generală a ecranului tactil LCD
- Prezentarea ecranului cu setări
- Navigarea pe ecranul tactil
- Configurarea ecranului Pregătit de funcționare
- Setarea ecranelor cu funcții implicite
- Accesarea Brother Utilities (Windows)
- Amplasarea portului USB/Ethernet pe aparatul dumneavoastră Brother

## Înainte de utilizarea aparatului

Înainte de a încerca o operație de imprimare, confirmați următoarele:

- Asigurați-vă că ați instalat software-ul și programele driver Brother.
- Pentru utilizatorii de cablu de rețea sau cablu USB: Asigurați instalarea în siguranță a cablului de interfață.

### Selectarea tipului corect de hârtie

Pentru o imprimare de bună calitate, este important să selectați tipul corect de hârtie. Asigurați-vă că ați citit informațiile despre tipurile de hârtie acceptat înainte de a cumpăra hârtie și să determinați suprafața imprimabilă în funcție de setările driverului de imprimantă.

### Imprimarea, scanarea și trimiterea de faxuri simultan

Aparatul dvs. poate imprima de pe computer în timp ce trimite sau primește un fax în memorie sau în timp ce scanează un document în computer. Expedierea faxurilor nu va fi oprită în timpul imprimării de la computer. Totuși, atunci când aparatul copiază sau primește un fax pe hârtie, acesta întrerupe operațiunea de imprimare, apoi reia imprimarea când copierea sau primirea faxului s-a încheiat.

### Firewall (Windows)

În cazul în care computerul este protejat de un program firewall și nu puteți imprima în rețea, scana în rețea sau utiliza aplicația PC-Fax, este posibil să fie necesară configurarea setărilor programului firewall. Dacă utilizați Windows Firewall și ați instalat driverele urmând pașii din aplicația de instalare, setările necesare pentru firewall au fost deja configurate. Dacă utilizați orice alt software Firewall personal, consultați Manualul de utilizare pentru software-ul respectiv sau contactați producătorul de software.



### Informații similare

- [Prezentarea aparatului dumneavoastră Brother](#)

## Prezentarea panoului de control

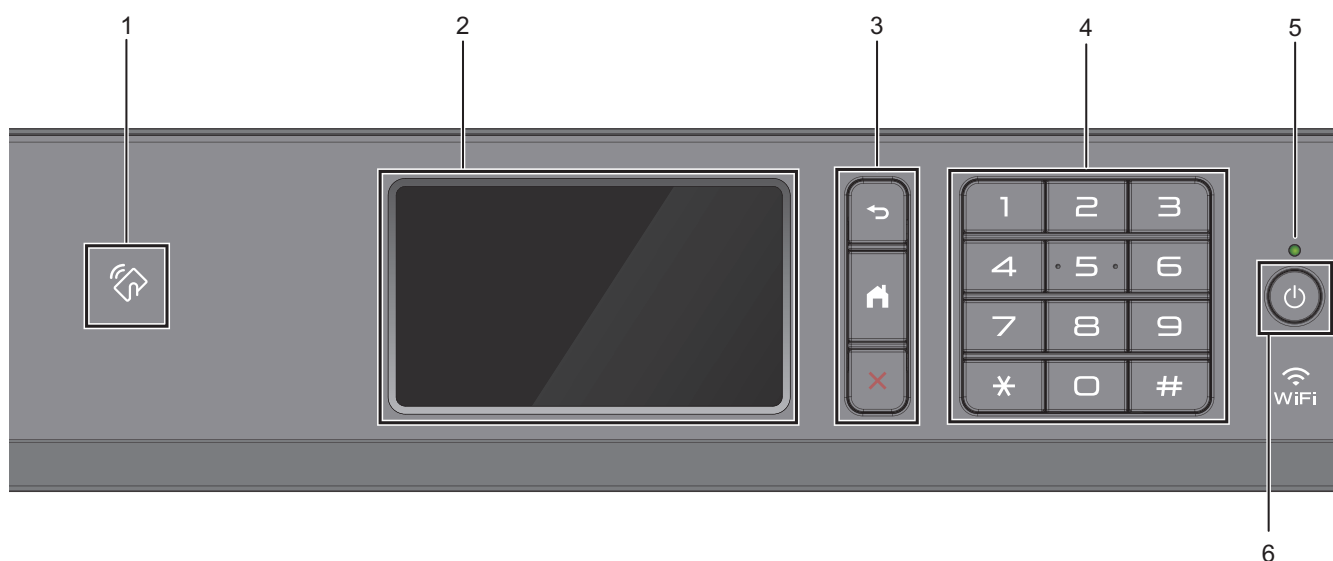

### 1. Simbol NFC (Near Field Communication)

Puteți utiliza autentificarea prin card atingând cardul IC de simbolul NFC de pe panoul de control.

În cazul în care dispozitivul Android™ este compatibil cu funcția NFC, puteți imprima de pe dispozitiv sau puteți scana documente către dispozitiv în același mod.

### 2. Ecran tactil cu cristale lichide (LCD)

Accesați meniurile și opțiunile apăsându-le pe ecranul tactil.

### 3. Butoanele de meniu

#### (Înapoi)

Apăsați pentru a reveni la meniul anterior.

#### (Acasă)

Apăsați pentru a reveni la meniul principal.

#### (Anulare)

Apăsați pentru a anula o operațiune.

### 4. Tastatura

Apăsați pe numere pentru a forma numere de telefon sau de fax și pentru a introduce numărul de copii.

### 5. Indicator de alimentare cu LED

Indicatorul LED se aprinde în funcție de starea de alimentare a aparatului.

Dacă aparatul este în modul Sleep, indicatorul LED luminează intermitent.

---

## 6. Pornit/Oprit

Apăsați pe  pentru a porni aparatul.

Apăsați și țineți apăsat  pentru a opri aparatul. Pe ecranul tactil va fi afișat mesajul [Oprire], iar acesta va rămâne afișat câteva secunde înainte de a dispărea. Dacă aveți conectat un telefon sau un robot telefonic (TAD) extern, acesta va fi întotdeauna disponibil.

Dacă opriți aparatul de la butonul , acesta va efectua o curățare periodică a capului de imprimare pentru a menține calitatea imprimării. Pentru a prelungi durata de utilizare a capului de imprimare, pentru a folosi cât mai eficient cerneala și pentru a menține calitatea imprimării, țineți întotdeauna aparatul conectat la sursa de alimentare.



### Informații similare

- [Prezentarea aparatului dumneavoastră Brother](#)

#### Subiecte conexe:

- [Near-Field Communication \(NFC\)](#)
-



## Prezentare generală a ecranului tactil LCD

Puteți schimba ecranele de pornire derulând la stânga sau la dreapta ecranul sau apăsând pe ◀ sau pe ▶.

Din ecranele de pornire puteți accesa ecranele Comenzi rapide, Configurare Wi-Fi®, Setări și Nivel cerneală.

### Ecranul principal

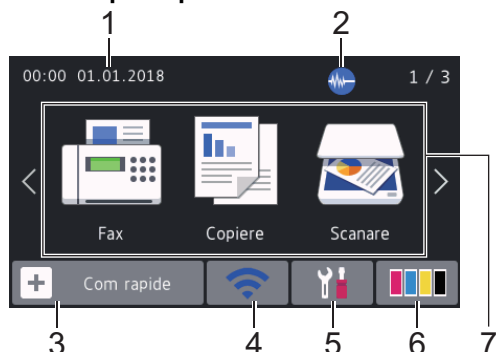

Pe acest ecran este afișată starea aparatului în cazul în care aparatul este inactiv. Când este afișat, acesta indică faptul că aparatul este pregătit și așteaptă comanda următoare.

#### 1. Data și ora

Afișează data și ora setate pe aparat.

#### 2. Mod silențios

Această pictogramă este afișată dacă pentru [Mod silențios] ați selectat opțiunea [Pornit].

Folosind setarea Mod silențios puteți reduce zgomotul la imprimare. Dacă modul silențios este activat, viteza de imprimare se va reduce.

#### 3. [Com rapide]

Creați comenzi rapide pentru operațiunile folosite frecvent, cum ar fi trimiterea unui fax, copierea, scanarea, serviciile Web Connect și Apps.







- Sunt disponibile trei file cu comenzi rapide, fiecare filă având șase comenzi rapide.



- Apăsați pe , afișat la partea de jos a ecranului pentru a accesa ecranele de pornire.

#### 4. Stare rețea wireless

Fiecare pictogramă din tabelul de mai jos indică starea rețelei wireless:

	Aparatul dumneavoastră nu este conectat la un punct de acces/ruter wireless. Apăsați pe acest buton pentru a configura setările wireless. Mai multe informații detaliate >> <i>Ghid de instalare și configurare rapidă</i>
	Rețeaua wireless este conectată. Puterea actuală a semnalului wireless este afișată pe oricare dintre ecranele de pornire printr-un indicator cu trei niveluri.
	Punctul de acces/routerul wireless nu poate fi detectat.
	Opțiunea wireless este dezactivată.



Puteți configura setările wireless apăsând pe butonul Stare rețea wireless.

#### 5. [Setări]

Apăsați pentru a accesa meniul [Setări].

#### 6. [Cerneală]

Afișează cu aproximație volumul de cerneală disponibil. Apăsați pentru a accesa meniul [Cerneală].

În cazul în care cartușul de cerneală se apropie de sfârșitul duratei de utilizare sau dacă aveți o problemă, pe culoarea respectivă de cerneală va fi afișată o pictogramă de eroare.

#### 7. Moduri:

Apăsați pentru a trece prin fiecare mod.

[Fax] / [Copiere] / [Scanare] / [Imprimare securizată] / [Web] / [Aplicații] / [USB] / [Cmd.rap. copiereA3] / [Descărcare software]

#### 8. Pictograma Informații

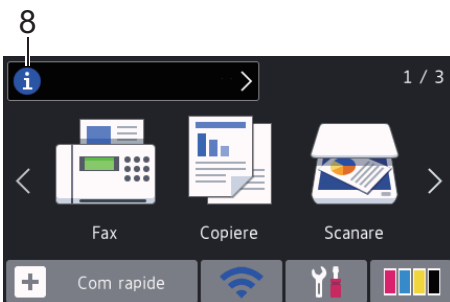





Noile informații de la Brother sunt afișate în bara de informații dacă pentru setările de notificare precum [Mesaj de la Brother] și [Verif.auto. firmware] ați selectat opțiunea [Pornit].

(Aveți nevoie de conexiune la internet și se pot percepe tarife pentru transferul de date.)

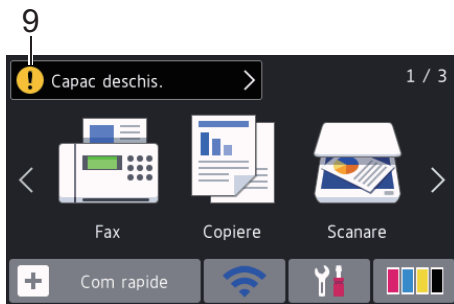
Pentru a vizualiza detaliile, apăsați pe .

## 9. Pictograma de avertizare



Pictograma de avertizare  apare dacă este afișat un mesaj de eroare sau de întreținere; apăsați pe  pentru a vizualiza detaliile și apoi pe  pentru a reveni în ecranul principal.

### Informații similare

- [Prezentarea aparatului dumneavoastră Brother](#)

#### **Subiecte conexe:**

- [Configurarea ecranului Pregătit de funcționare](#)
- [Reducerea zgomotului la imprimare](#)
- [Verificați volumul cernelii \(estimare paginii\)](#)
- [Prezentarea ecranului cu setări](#)
- [Utilizați comenzile rapide de copiere A3](#)
- [Mesaje de eroare și de întreținere](#)

## Prezentarea ecranului cu setări

Dacă apăsați pe  [Setări], pe ecranul tactil va fi afișată starea aparatului.

Utilizați meniul de setări pentru a accesa toate setările aparatului Brother.

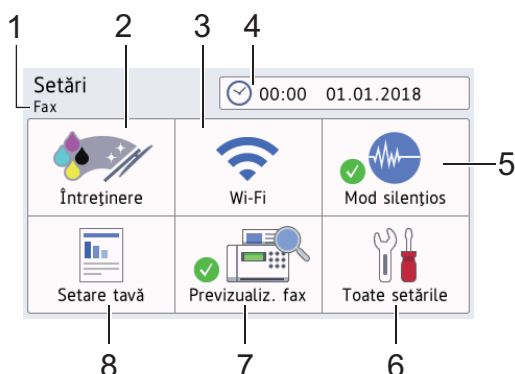

### 1. Mod recepție

Afișează modul de recepție utilizat în prezent.

### 2. [Întreținere]

Apăsați pentru a accesa următoarele meniuri:

- [Îmbunătățire calitate impr]
- [Curățare cap imprimare]
- [Îndepărtare bucăți hârtie]
- [Vol. Cerneala]
- [Model cartuș de cerneală]
- [Opțiuni de setare imprimare]

### 3. [Wi-Fi]

Apăsați pentru a configura o conexiune la rețeaua fără fir.

Dacă utilizați o conexiune wireless, un indicator cu trei niveluri  de pe ecran va afișa puterea actuală a semnalului wireless.

### 4. [Data și ora]

Afișează data și ora.

Apăsați pentru a accesa meniul [Data și ora].

### 5. [Mod silențios]

Afișează setările definite pentru modul silențios.

Apăsați pentru a accesa meniul [Mod silențios].

Dacă pentru acest meniu este selectată opțiunea [Pornit], pictograma  va fi afișată în ecranul de pornire.

### 6. [Toate setările]

Apăsați pentru a accesa un meniu cu toate setările aparatului.

### 7. [Previzualizare fax]

Afișează opțiunea definită pentru Previzualizare fax.

Apăsați pentru a accesa meniul [Previzualizare fax].

### 8. [Setare tavă]

Apăsați pentru a accesa meniul [Setare tavă].

Utilizați opțiunile din meniul de configurare a tăvii pentru a modifica setările definite pentru formatul și tipul de hârtie.



## Informații similare

- Prezentarea aparatului dumneavoastră Brother

### **Subiecte conexe:**

- Prezentare generală a ecranului tactil LCD
- Verificați volumul cernelii (estimare paginii)

## **Navigarea pe ecranul tactil**

Pentru utilizarea ecranului LCD, apăsați cu degetul pe acesta. Pentru a afișa și a accesa toate opțiunile, derulați la stânga, la dreapta, sus, jos sau apăsați pe ◀▶ sau pe ▲▼ de pe ecranul LCD pentru a derula printre acestea.

### **NOTĂ**

- Acest produs adoptă fonturi ale ARPHIC TECHNOLOGY CO., LTD.





### **Informații similare**

- [Prezentarea aparatului dumneavoastră Brother](#)

## Configurarea ecranului Pregătit de funcționare

Puteți înlocui ecranul Pregătit de funcționare cu unul dintre ecranele [Ecran 1], [Ecran 2], [Ecran 3], [Comenzi rapide 1], [Comenzi rapide 2] sau [Comenzi rapide 3].

Dacă aparatul este inactiv sau dacă apăsați pe , aparatul va reveni la ecranul definit anterior.

1. Apăsați pe  [Setări] > [Toate setările] > [Setare Gener.] > [Setări ecran] > [Ecran de pornire].
2. Derulați în sus sau în jos sau apăsați pe ▲ sau ▼ pentru a afișa opțiunea [Ecran 1], [Ecran 2], [Ecran 3], [Comenzi rapide 1], [Comenzi rapide 2] sau [Comenzi rapide 3], apoi apăsați pe opțiunea dorită.
3. Apăsați pe .  
Aparatul va afișa noul ecran de pornire.



### Informații similare

- [Prezentarea aparatului dumneavoastră Brother](#)

#### Subiecte conexe:

- [Prezentare generală a ecranului tactil LCD](#)

## Setarea ecranelor cu funcții implicite

Puteți modifica ecranul implicit al modului de scanare și copiere.

1. Procedați conform indicațiilor de mai jos:

- la schimbarea ecranului de copiere:

Apăsați pe  [Setări] > [Toate setările] > [Setare Gener.] > [Setări ecran] > [Ecran copiere].

- la schimbarea ecranului de scanare:

Apăsați pe  [Setări] > [Toate setările] > [Setare Gener.] > [Setări ecran] > [Ecran de scanare].

2. Trageți în sus sau în jos, sau apăsați pe ▲ sau pe ▼ pentru a afișa opțiunile de copiere sau de scanare și apoi apăsați pe opțiunea dorită din ecranul implicit.

3. Apăsați pe .



### Informații similare

- [Prezentarea aparatului dumneavoastră Brother](#)



## Accesarea Brother Utilities (Windows)

**Brother Utilities** este un program de lansare a aplicațiilor care permite accesul rapid la toate aplicațiile Brother instalate pe calculatorul dumneavoastră.

1. Procedați conform indicațiilor de mai jos:

- Windows 7

Faceți clic pe  (**Start**) > **Toate programele** > **Brother** > **Brother Utilities**.

- Windows 8

Atingeți sau faceți clic pe  (**Brother Utilities**) de pe ecranul **Start** sau de pe desktop.

- Windows 8.1

Mutați mausul în colțul din stânga jos al ecranului **Start** și faceți clic pe  (dacă utilizați un dispozitiv cu ecran tactil, derulați de jos în sus ecranul **Start** pentru a deschide ecranul **Aplicații**).

Când apare ecranul **Aplicații**, atingeți sau faceți clic pe  **Brother Utilities**.

- Windows 10

Faceți clic pe  > **Brother** > **Brother Utilities**.

2. Selectați aparatul dvs.

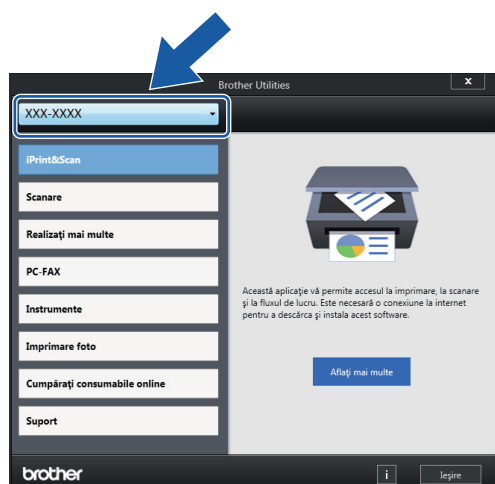

3. Selectați operațiunea pe care doriți să o utilizați.

### **Informații similare**

- [Prezentarea aparatului dumneavoastră Brother](#)
  - [Dezinstalarea programului software Brother și a driverelor \(Windows\)](#)

## Dezinstalarea programului software Brother și a driverelor (Windows)

1. Procedați conform indicațiilor de mai jos:

- Windows 7

Faceți clic pe  (**Start**) > **Toate programele** > **Brother** > **Brother Utilities**.

- Windows 8

Atingeți sau faceți clic pe  (**Brother Utilities**) de pe ecranul **Start** sau de pe desktop.

- Windows 8.1

Mutați mouse-ul în colțul din stânga jos al ecranului **Start** și faceți clic pe  (dacă utilizați un dispozitiv cu ecran tactil, derulați de jos în sus ecranul **Start** pentru a deschide ecranul **Aplicații**).

Când apare ecranul **Aplicații**, atingeți sau faceți clic pe  **Brother Utilities**.

- Windows 10

Faceți clic pe  > **Brother** > **Brother Utilities**.

2. Faceți clic pe lista derulantă și apoi selectați denumirea modelului (dacă nu este selectată deja). Faceți clic pe **Instrumente** în bara de navigare din stânga și apoi clic pe **Dezinstalare**.

Urmați instrucțiunile din caseta de dialog pentru a dezinstala programul software și driverele.



### Informații similare

- [Accesarea Brother Utilities \(Windows\)](#)

## Amplasarea portului USB/Ethernet pe aparatul dumneavoastră Brother

Porturile USB și Ethernet se află în interiorul aparatului.

- La conectarea cablului USB sau Ethernet, urmați instrucțiunile din procesul de instalare.
- Pentru instalarea programului **Pachet complet drivere & aplicații** necesar pentru funcționarea aparatului, introduceți discul de instalare Brother în computer sau accesați pagina **Descărcări** a modelului dumneavoastră din Brother Solutions Center, la adresa [support.brother.com](http://support.brother.com).

1. Așezați ambele mâini sub suporturile de plastic de pe lateralele aparatului pentru a ridica capacul scannerului (1) în poziție deschisă.

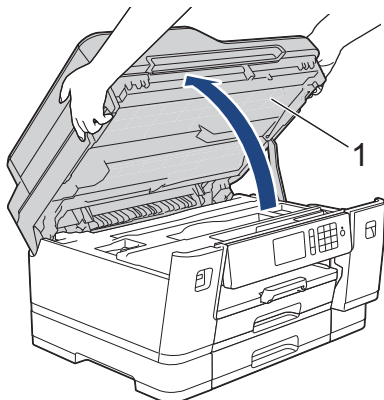

2. Localizați portul corect (în funcție de cablul utilizat) în interiorul aparatului, respectând instrucțiunile.

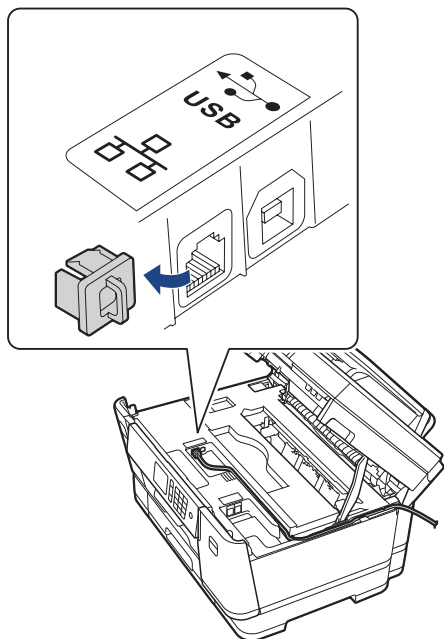

Introduceți cu atenție cablul în canalul pentru cablu și apoi scoateți-l prin spatele aparatului.

3. Închideți cu atenție capacul scannerului cu amândouă mâinile.

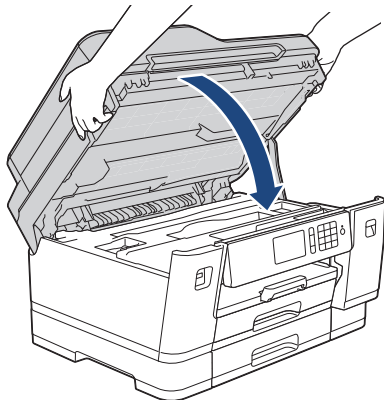

### Informații similare

- [Prezentarea aparatului dumneavoastră Brother](#)

## Manipularea hârtiei

- [Încărcare hârtie](#)
- [Încărcarea documentelor](#)

## Încărcare hârtie

- Încărcați hârtia în tava de hârtie #1 / tava de hârtie #2 / tava de hârtie #3
- Încărcarea hârtiei în tava multifuncțională (tava MF)
- Zona neimprimabilă
- Setări pentru hârtie
- Hârtie și alte suporturi de imprimare acceptate
- Mesaje de eroare și de întreținere
- Probleme care apar la manipularea hârtiei și la imprimare

## Încărcați hârtia în tava de hârtie #1 / tava de hârtie #2 / tava de hârtie #3

- Încărcați hârtie format A4, Letter sau Executive în tava de hârtie #1 / tava de hârtie #2 / tava de hârtie #3
- Încărcați hârtie format A3, Ledger sau Legal în tava de hârtie #1 / tava de hârtie #2 / tava de hârtie #3
- Încărcați hârtia foto în tava de hârtie #1
- Încărcați plicurile în tava de hârtie #1

## Încărcați hârtie format A4, Letter sau Executive în tava de hârtie #1 / tava de hârtie #2 / tava de hârtie #3

- Dacă pentru [Verificare hârtie] ați selectat opțiunea [Pornit] și scoateți din aparat tava pentru hârtie, pe ecranul LCD va fi afișat un mesaj în care sunteți întrebat dacă doriți să modificați tipul și formatul de hârtie.
- Dacă în tava de hârtie încărcați un alt format de hârtie, trebuie să modificați și setările definite pentru formatul de hârtie în aparat sau pe computerul dumneavoastră.

Aceste setări permit aparatului să efectueze alimentarea automată a hârtiei din tava adecvată, dacă opțiunea Selectare automată tavă a fost selectată în driverul aparatului sau al imprimantei.

- În tava #2 puteți utiliza numai hârtie simplă. (MFC-J6945DW)
- În tava #2 și în tava #3 puteți utiliza numai hârtie simplă. (MFC-J6947DW)

Aceste instrucțiuni prezintă modul de încărcare a hârtiei în tava #1.

- (MFC-J6945DW) Instrucțiunile pentru tava #2 sunt similare.
  - (MFC-J6947DW) Instrucțiunile pentru tava #2 și tava #3 sunt similare.
1. Dacă extensia suportului pentru hârtie (1) este deschisă, închideți-o și apoi închideți suportul pentru hârtie (2).

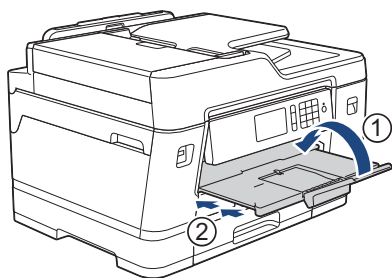

2. Trageți complet tava de hârtie din aparat așa cum este indicat de săgeată.

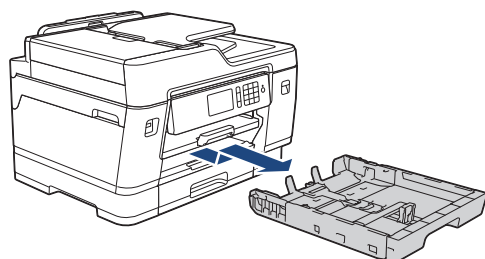

Când încărcați hârtie în tava #2 sau în tava #3 (MFC-J6947DW), scoateți capacul superior al tăvii (1).

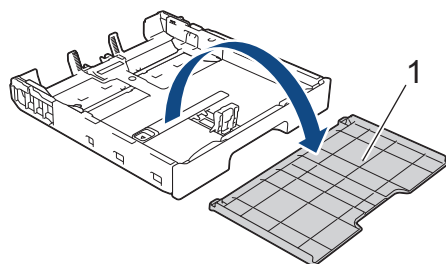

3. Apăsați și împingeți cu atenție ghidajele de lățime ale hârtiei (1) și apoi ghidajul de lungime al hârtiei (2) în funcție de dimensiunile hârtiei.

Asigurați-vă că marcajul triunghiular (3) de pe ghidajul de lățime al hârtiei (1) și de pe ghidajul de lungime al hârtiei (2) este aliniat cu marcajele corespunzătoare hârtiei utilizate.



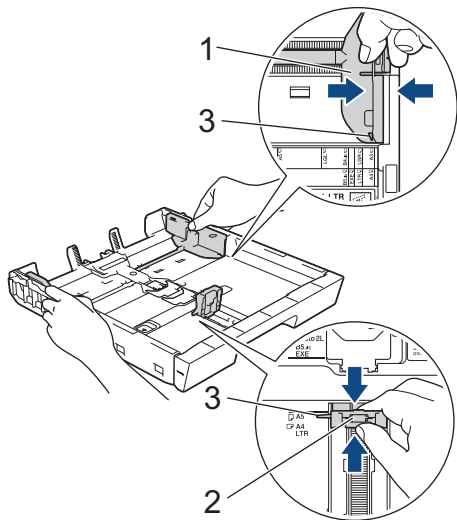

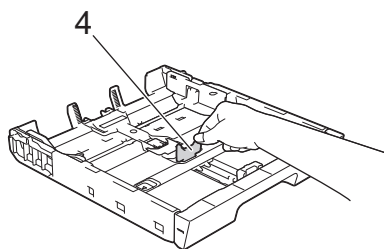

 Dacă încărcați hârtie format Executive, ridicați opritorul (4).

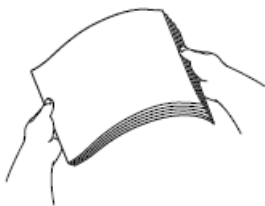

4. Răsfoiți cu atenție stiva de hârtie pentru a evita blocarea și alimentarea greșită a hârtiei.



 Asigurați-vă întotdeauna că hârtia nu este răsucită sau șifonată.

5. Încărcați cu atenție hârtie în tava pentru hârtie cu fața pe care se va face imprimarea *în jos*.

**Orientare peisaj**

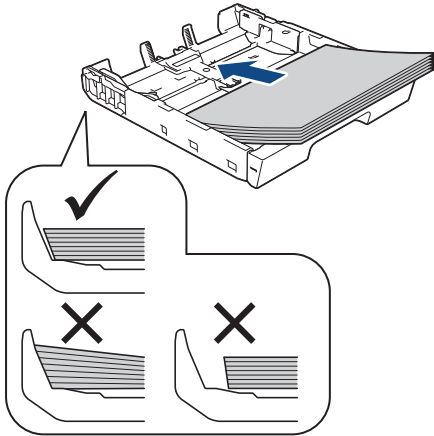

**IMPORTANT**

Nu împingeți hârtia prea mult în interior; aceasta se poate ridica în partea din spate a tăvii, cauzând probleme de alimentare a hârtiei.



Pentru a adăuga hârtie înainte ca tava să se golească, scoateți hârtia din tavă și combinați-o cu hârtia pe care o adăugați. Răsfoiți întotdeauna hârtia bine pentru a preveni alimentarea mai multor pagini în aparat.

6. Asigurați-vă că ghidajul de lungime al hârtiei (1) atinge marginile hârtiei.

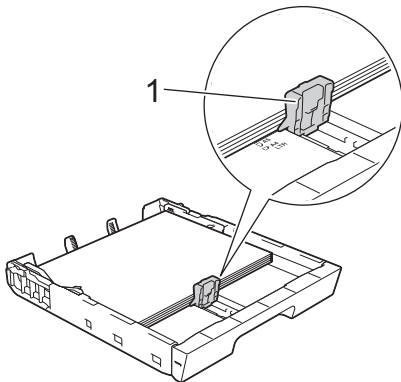

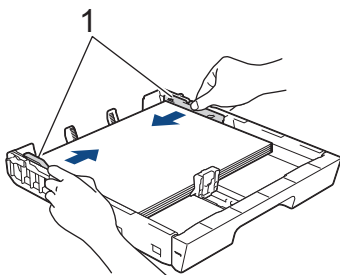

7. Reglați cu atenție ghidajele de lățime ale hârtiei (1) în funcție de dimensiunile hârtiei. Asigurați-vă că ghidajele pentru hârtie ating marginile hârtiei.

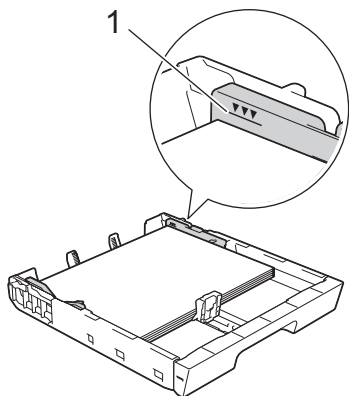

8. Asigurați-vă că hârtia este aplatizată în tavă și nu depășește marcajul corespunzător nivelului maxim de încărcare cu hârtie (1).

Hârtia se poate bloca dacă tava este supraîncărcată.



 Când încărcați hârtie în tava #2 sau în tava #3 (MFC-J6947DW), reșezați capacul superior al tăvii.

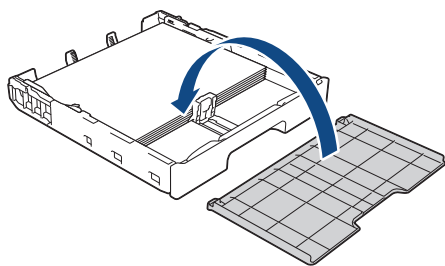

9. Împingeți ușor tava pentru hârtie complet în aparat.

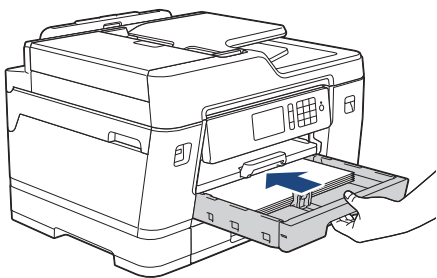

## IMPORTANT

NU împingeți tava de hârtie în aparat forțat sau în grabă. În caz contrar, hârtia se poate bloca sau pot apărea probleme de alimentare.

10. Trageți de suportul pentru hârtie până când acesta se fixează pe poziție.

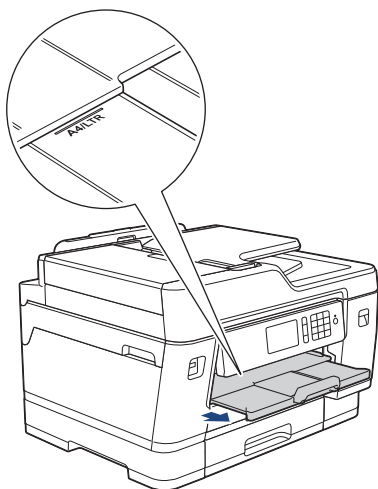

11. Dacă este necesar, modificați setările definite pentru formatul de hârtie în meniul aparatului.



## Informații similare

- Încărcați hârtia în tava de hârtie #1 / tava de hârtie #2 / tava de hârtie #3

### **Subiecte conexe:**

- Schimbarea setării pentru verificarea formatului de hârtie
- Selectați suportul media adecvat
- Schimbarea formatului și tipului de hârtie

## Încărcați hârtie format A3, Ledger sau Legal în tava de hârtie #1 / tava de hârtie #2 / tava de hârtie #3

- Dacă pentru [Verificare hârtie] ați selectat opțiunea [Pornit] și scoateți din aparat tava pentru hârtie, pe ecranul LCD va fi afișat un mesaj în care sunteți întrebat dacă doriți să modificați tipul și formatul de hârtie.
- Dacă în tava de hârtie încărcați un alt format de hârtie, trebuie să modificați și setările definite pentru formatul de hârtie în aparat sau pe computerul dumneavoastră.

Aceste setări permit aparatului să efectueze alimentarea automată a hârtiei din tava adecvată, dacă opțiunea Selectare automată tavă a fost selectată în driverul aparatului sau al imprimantei.

- În tava #2 puteți utiliza numai hârtie simplă. (MFC-J6945DW)
- În tava #2 și în tava #3 puteți utiliza numai hârtie simplă. (MFC-J6947DW)

Aceste instrucțiuni prezintă modul de încărcare a hârtiei în tava #1.

- (MFC-J6945DW) Instrucțiunile pentru tava #2 sunt similare.
  - (MFC-J6947DW) Instrucțiunile pentru tava #2 și tava #3 sunt similare.
1. Dacă extensia suportului pentru hârtie (1) este deschisă, închideți-o și apoi închideți suportul pentru hârtie (2).

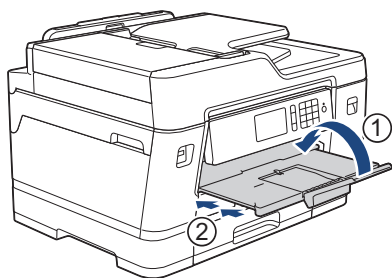

2. Trageți complet tava de hârtie din aparat așa cum este indicat de săgeată.

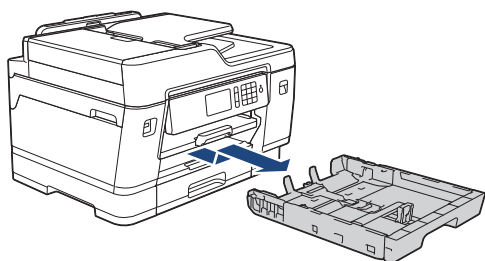

Când încărcați hârtie în tava #2 sau în tava #3 (MFC-J6947DW), scoateți capacul superior al tăvii (1).

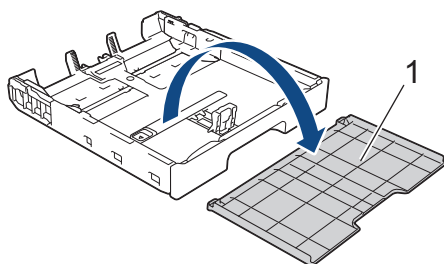

3. Așezați tava pe o suprafață plană.  
Împingeți butonul verde spre stânga și apoi extindeți tava până când se fixează pe poziție.

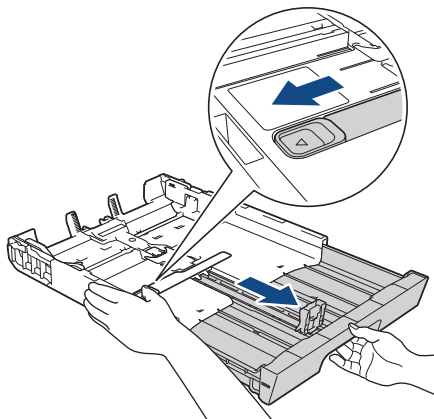

4. Apăsați și împingeți cu atenție ghidajele de lățime ale hârtiei (1) și apoi ghidajul de lungime al hârtiei (2) în funcție de dimensiunile hârtiei.

Asigurați-vă că marcajul triunghiular (3) de pe ghidajul de lățime al hârtiei (1) și de pe ghidajul de lungime al hârtiei (2) este aliniat cu marcajele corespunzătoare hârtiei utilizate.

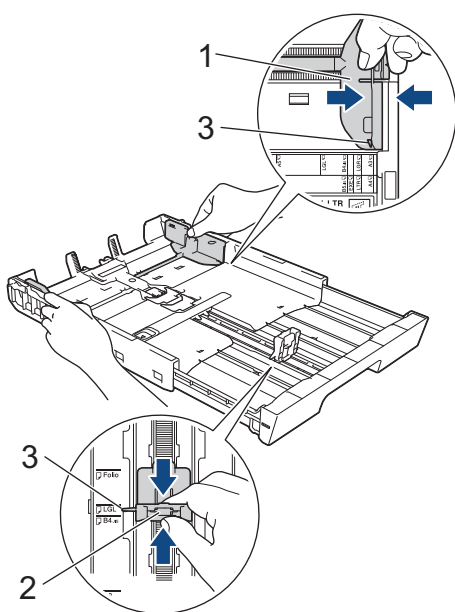

5. Răsfoiți cu atenție stiva de hârtie pentru a evita blocarea și alimentarea greșită a hârtiei.



Asigurați-vă întotdeauna că hârtia nu este răsucită sau șifonată.

6. Încărcați cu atenție hârtie în tava pentru hârtie cu fața pe care se va face imprimarea *în jos*.

**Orientare portret**

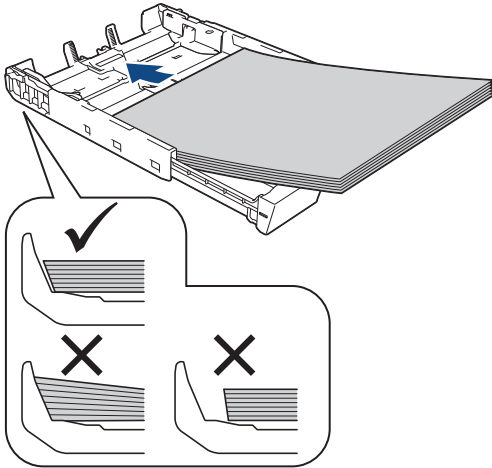

**IMPORTANT**

Nu împingeți hârtia prea mult în interior; aceasta se poate ridica în partea din spate a tăvii, cauzând probleme de alimentare a hârtiei.



Pentru a adăuga hârtie înainte ca tava să se golească, scoateți hârtia din tavă și combinați-o cu hârtia pe care o adăugați. Răsfoiți întotdeauna hârtia bine pentru a preveni alimentarea mai multor pagini în aparat.

7. Asigurați-vă că ghidajul de lungime al hârtiei (1) atinge marginile hârtiei.

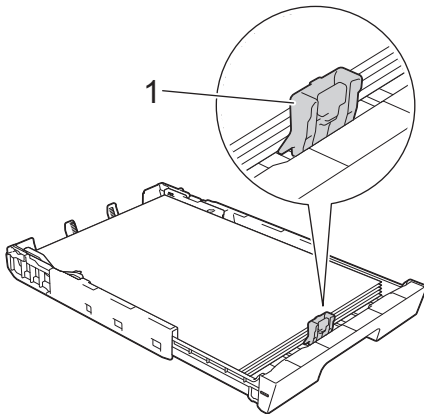

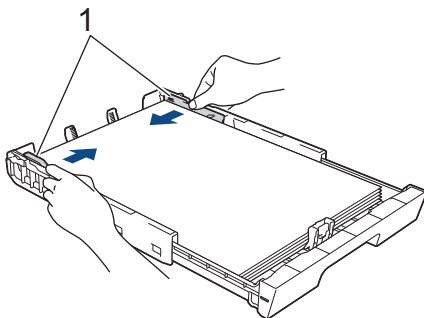

8. Reglați cu atenție ghidajele de lățime ale hârtiei (1) în funcție de dimensiunile hârtiei. Asigurați-vă că ghidajele pentru hârtie ating marginile hârtiei.

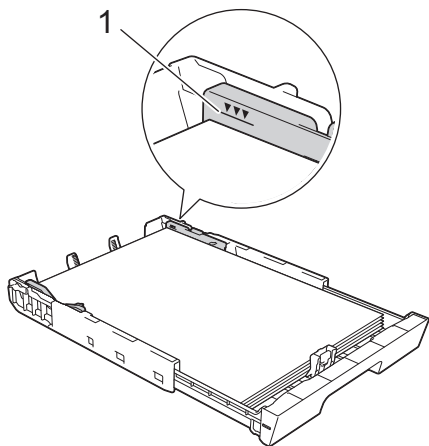

9. Asigurați-vă că hârtia este aplatizată în tavă și nu depășește marcajul corespunzător nivelului maxim de încărcare cu hârtie (1).

Hârtia se poate bloca dacă tava este supraîncărcată.



 Când încărcați hârtie în tava #2 sau în tava #3 (MFC-J6947DW), reșezați capacul superior al tăvii.

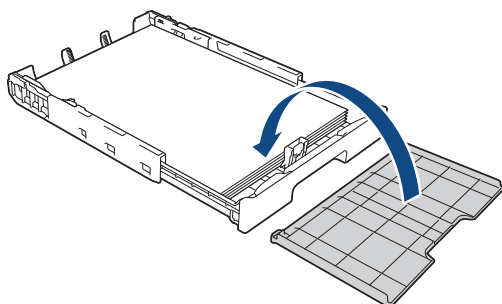

10. Împingeți ușor tava pentru hârtie complet în aparat.

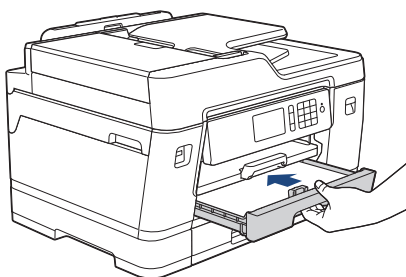

## IMPORTANT

NU împingeți tava de hârtie în aparat forțat sau în grabă. În caz contrar, hârtia se poate bloca sau pot apărea probleme de alimentare.

11. Scoateți suportul pentru hârtie (1) până când acesta se fixează pe poziție și apoi desfaceți extensia suportului pentru hârtie (2).

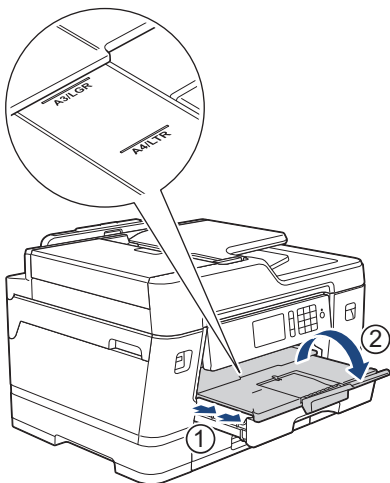



12. Dacă este necesar, modificați setările definite pentru formatul de hârtie în meniul aparatului.

## **⚠ ATENȚIE**

Așezați aparatul astfel încât tava să nu depășească marginea mesei sau a biroului, pentru a evita ca cineva să se lovească. Aparatul poate cădea și se pot produce accidente.

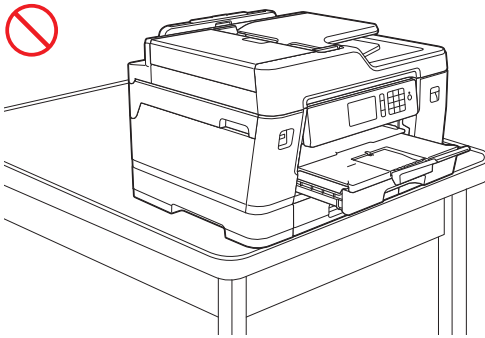
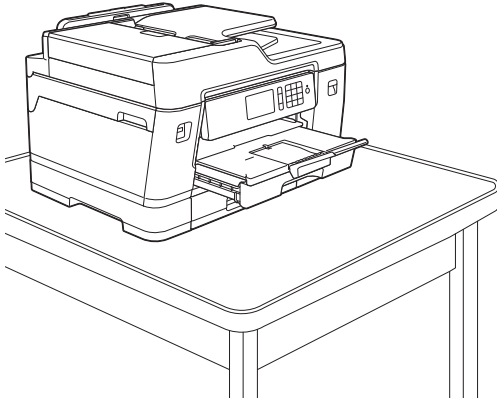

Înainte de a plia tava de hârtie, scoateți hârtia din tavă.

Așezați tava pe o suprafață plană.

Împingeți butonul verde spre stânga și apoi împingeți înainte partea din față a tăvii pentru a o plia până când aceasta se fixează pe poziție. Puneți hârtie în tavă.

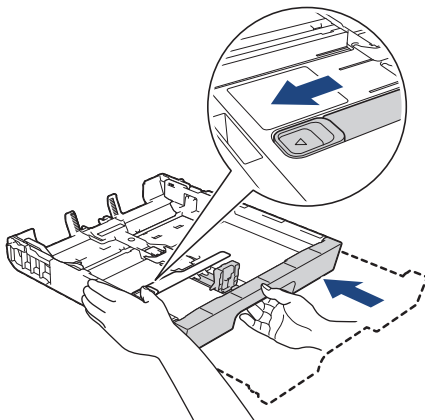

### **Informații similare**

- Încărcați hârtia în tava de hârtie #1 / tava de hârtie #2 / tava de hârtie #3

## Încărcați hârtia foto în tava de hârtie #1

- Dacă pentru [Verificare hârtie] ați selectat opțiunea [Pornit] și scoateți din aparat tava pentru hârtie, pe ecranul LCD va fi afișat un mesaj în care sunteți întrebat dacă doriți să modificați tipul și formatul de hârtie.
  - Dacă în tava de hârtie încărcați un alt format de hârtie, trebuie să modificați și setările definite pentru formatul de hârtie în aparat sau pe computerul dumneavoastră.
- Aceste setări permit aparatului să efectueze alimentarea automată a hârtiei din tava adecvată, dacă opțiunea Selectare automată tavă a fost selectată în driverul aparatului sau al imprimantei.

1. Dacă extensia suportului pentru hârtie (1) este deschisă, închideți-o și apoi închideți suportul pentru hârtie (2).

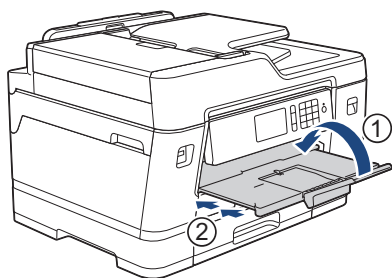

2. Trageți complet tava de hârtie din aparat așa cum este indicat de săgeată.

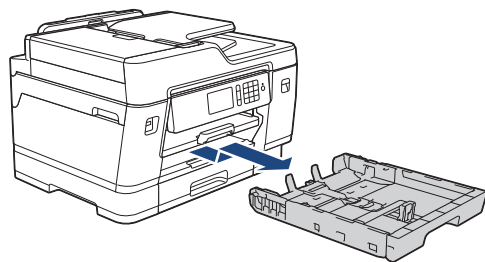

3. Procedați conform indicațiilor de mai jos:

- Dacă în tava pentru hârtie ați încărcat hârtie Photo L (9 x 13 cm), ridicați opritorul Photo L (1).
- Dacă în tava pentru hârtie ați încărcat hârtie Photo (10 x 15 cm), ridicați opritorul Photo (2).
- Dacă în tava pentru hârtie ați încărcat hârtie Photo 2L (13 x 18 cm), ridicați opritorul Photo 2L (3).

Apăsăți și împingeți cu atenție ghidajele de lățime ale hârtiei (4) în funcție de dimensiunile hârtiei.

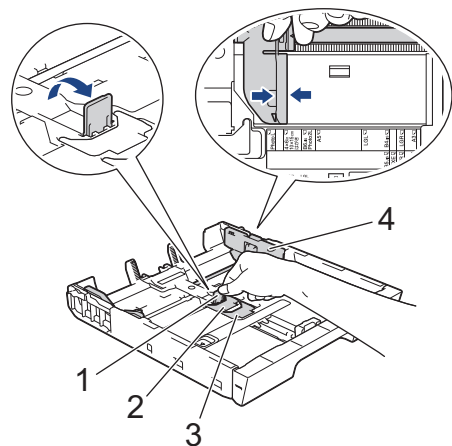

4. Încărcați cel mult 20 de coli de hârtie foto în tava pentru hârtie, cu fața pe care se va face imprimarea *în jos*. Dacă așezați mai mult de 20 de coli de hârtie foto, hârtia se poate bloca.

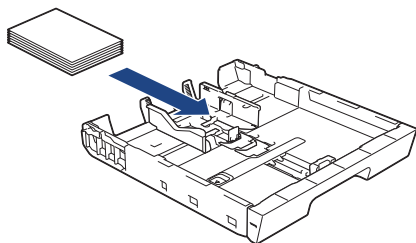

5. Reglați cu atenție ghidajele de lățime ale hârtiei (1) în funcție de dimensiunile hârtiei. Asigurați-vă că ghidajele pentru hârtie ating marginile hârtiei și că hârtia din tavă este aplatizată.

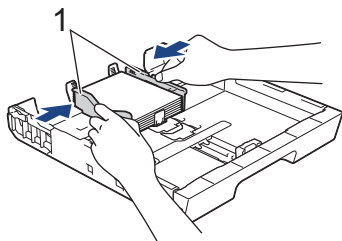

6. Împingeți ușor tava pentru hârtie complet în aparat.

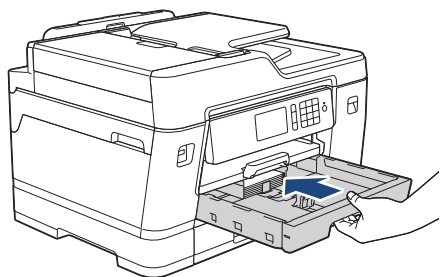

## IMPORTANT

NU împingeți tava de hârtie în aparat forțat sau în grabă. În caz contrar, hârtia se poate bloca sau pot apărea probleme de alimentare.

7. Trageți de suportul pentru hârtie până când acesta se fixează pe poziție.

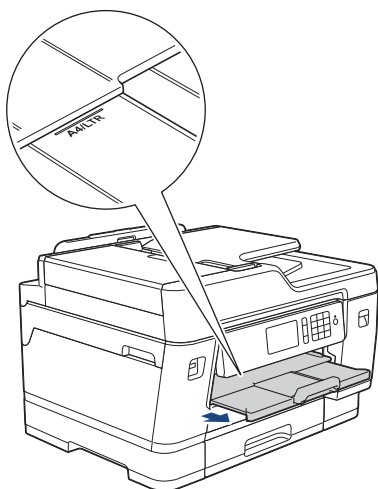

8. Dacă este necesar, modificați setările definite pentru formatul de hârtie în meniul aparatului.

## ✓ Informații similare

- Încărcați hârtia în tava de hârtie #1 / tava de hârtie #2 / tava de hârtie #3

### Subiecte conexe:

- [Schimbarea setării pentru verificarea formatului de hârtie](#)
- [Selectați suportul media adecvat](#)

- 
- Schimbarea formatului și tipului de hârtie
-

## Încărcați plicurile în tava de hârtie #1

- Dacă pentru [Verificare hârtie] ați selectat opțiunea [Pornit] și scoateți din aparat tava pentru hârtie, pe ecranul LCD va fi afișat un mesaj în care sunteți întrebat dacă doriți să modificați tipul și formatul de hârtie.
- Puteți încărca plicuri, cu diferite dimensiuni. ►► *Informații similare: Tipul de hârtie și formatul de hârtie recomandate pentru fiecare operație*
- Dacă în tava de hârtie încărcați un alt format de hârtie, trebuie să modificați și setările definite pentru formatul de hârtie în aparat sau pe computerul dumneavoastră.  
Acele setări permit aparatului să efectueze alimentarea automată a hârtiei din tava adecvată, dacă opțiunea Selectare automată tavă a fost selectată în driverul aparatului sau al imprimantei.
- Înainte de a încărca plicurile în tavă, apăsați pe colțurile și pe lateralele acestora pentru a le aplatiza cât mai mult.



1. Dacă extensia suportului pentru hârtie (1) este deschisă, închideți-o și apoi închideți suportul pentru hârtie (2).

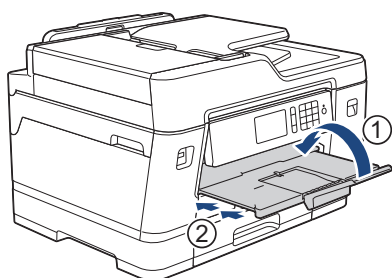

2. Trageți complet tava de hârtie din aparat așa cum este indicat de săgeată.

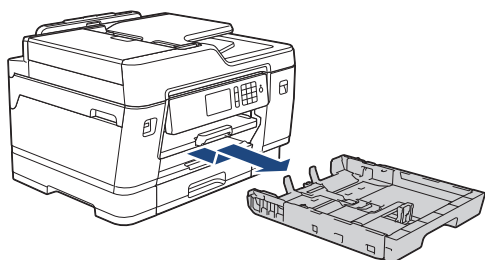

3. Încărcați cel mult 10 plicuri în tava pentru hârtie, cu fața pe care se va face imprimarea *în jos*. Dacă încărcați mai mult de 10 plicuri, pot apărea blocaje ale hârtiei.

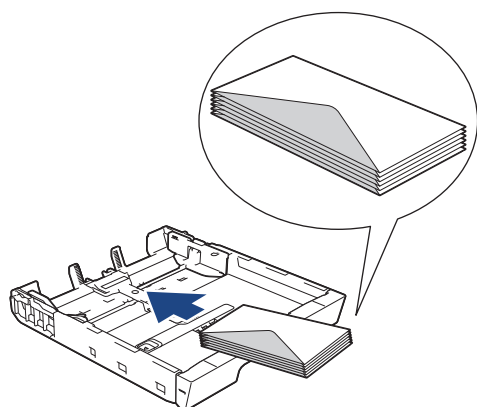

4. Apăsați și împingeți cu atenție ghidajele de lățime ale hârtiei (1) și ghidajul de lungime al hârtiei (2) în funcție de dimensiunile plicurilor.

Asigurați-vă că plicurile din tavă sunt aplatizate.

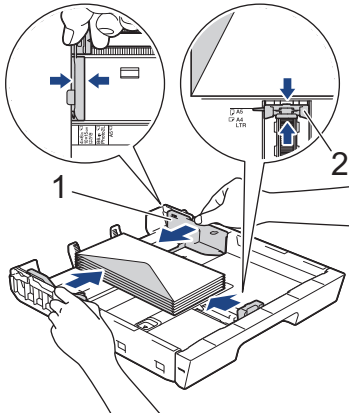

## IMPORTANT

Dacă alimentarea se face pe sistemul „alimentare dublă”, încărcați pe rând, câte un singur plic, în tava pentru hârtie.

5. Împingeți ușor tava pentru hârtie complet în aparat.

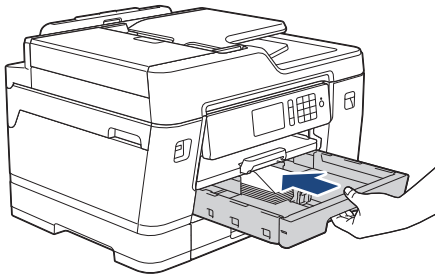

## IMPORTANT

NU împingeți tava de hârtie în aparat forțat sau în grabă. În caz contrar, hârtia se poate bloca sau pot apărea probleme de alimentare.

6. Scoateți suportul pentru hârtie (1) până când acesta se fixează pe poziție și apoi desfaceți extensia suportului pentru hârtie (2).

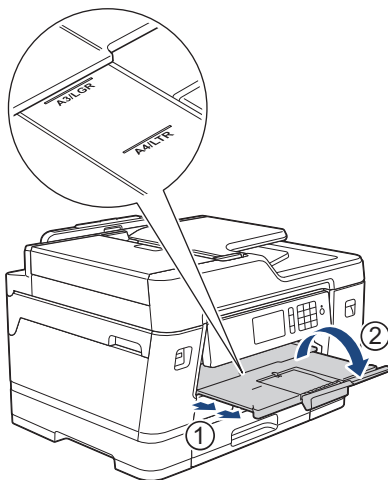

7. Dacă este necesar, modificați setările definite pentru formatul de hârtie în meniul aparatului.

## ✓ Informații similare

- Încărcați hârtia în tava de hârtie #1 / tava de hârtie #2 / tava de hârtie #3

---

**Subiecte conexe:**

- Schimbarea setării pentru verificarea formatului de hârtie
  - Selectați suportul media adecvat
  - Schimbarea formatului și tipului de hârtie
  - Tipul de hârtie și formatul de hârtie recomandate pentru fiecare operație
-

## Încărcarea hârtiei în tava multifuncțională (tava MF)

Folosiți tava MF pentru suporturile de imprimare speciale, cum ar fi hârtia foto sau plicurile.

- Dacă pentru [Verificare hârtie] ați selectat opțiunea [Pornit] și puneți hârtie în tava MF, pe ecranul LCD va fi afișat un mesaj în care sunteți întrebat dacă doriți să modificați tipul și formatul de hârtie.
  - Dacă în tava de hârtie încărcați un alt format de hârtie, trebuie să modificați și setările definite pentru formatul de hârtie în aparat sau pe computerul dumneavoastră.
- Aceste setări permit aparatului să efectueze alimentarea automată a hârtiei din tava adecvată, dacă opțiunea Selectare automată tavă a fost selectată în driverul aparatului sau al imprimantei.

### NOTĂ

- Pentru a preveni intrarea prafului în aparat, trebuie să închideți tava MF dacă nu o utilizați.

1. Deschideți tava MF.

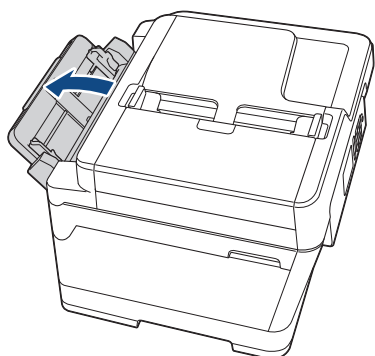

Dacă doriți să încărcați hârtie mai mare decât formatul A4 sau Letter, trageți de tava de hârtie cu ambele mâini până când aceasta se fixează pe poziție.

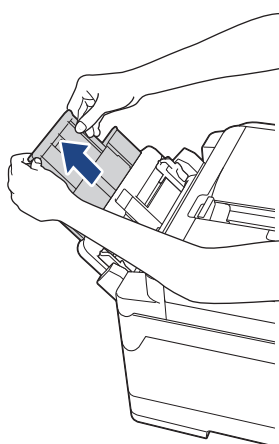



2. Împingeți și trageți cu atenție ghidajele pentru hârtie ale tăvii MF în funcție de lățimea hârtiei utilizate.

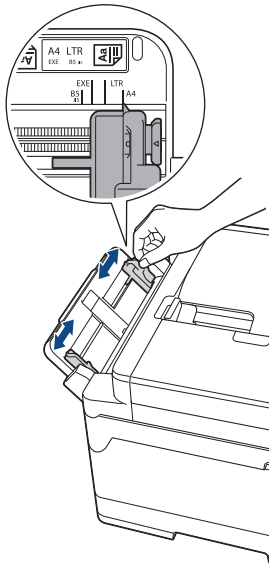

3. Răsfoiți cu atenție stiva de hârtie pentru a evita blocarea și alimentarea greșită a hârtiei.

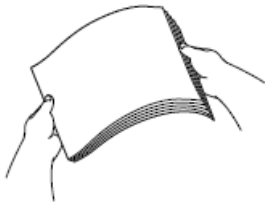

Asigurați-vă întotdeauna că hârtia nu este răsucită sau șifonată.

4. Încărcați cu atenție hârtia în tava MF cu fața pe care se face imprimarea *în sus*.

- Utilizând A4, Letter sau Executive

#### Orientare peisaj

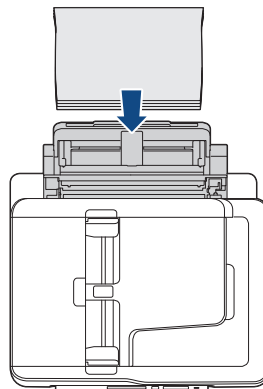
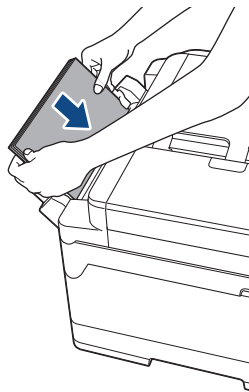

- Folosind A3, Ledger, Legal, Folio, Mexico Legal, India Legal, A5, A6, plicuri, Photo, Photo L, Photo 2L sau Card index

#### Orientare portret

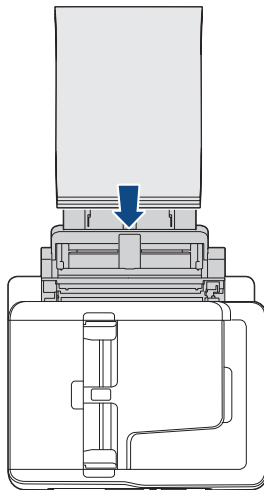
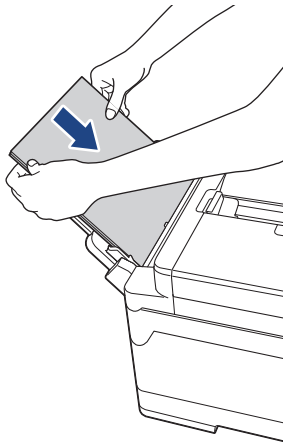

Dacă utilizați plicuri, încărcați plicurile cu suprafața pe care se face imprimarea *în sus* și cu clapa în stânga așa cum este indicat în figură.

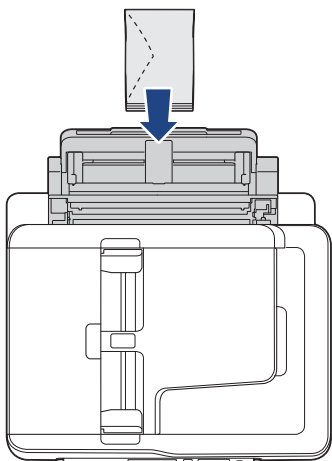

Dacă aveți dificultăți la încărcarea hârtiei în tava MF, împingeți maneta de eliberare (1) spre spatele aparatului și apoi încărcați hârtia.

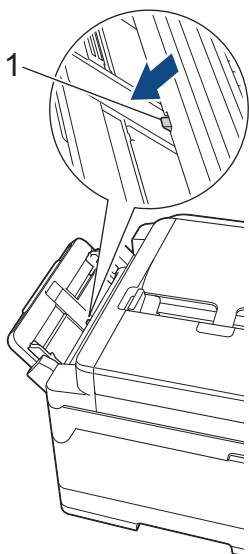

5. Folosind ambele mâini, reglați cu atenție ghidaje pentru hârtie ale tăvii MF în funcție de hârtia folosită.

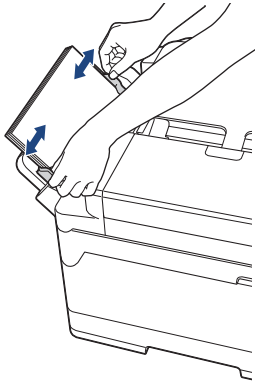

- NU apăsați prea tare ghidaje pentru hârtie pe hârtie. În caz contrar, hârtia se poate îndoi și se poate bloca.
- Așezați hârtia în centrul tăvii MF între ghidajele pentru hârtie. Dacă hârtia nu este centrată, scoateți și reintroduceți hârtia în poziție centrată.

6. Procedați conform indicațiilor de mai jos:

- Dacă utilizați hârtie format A4 sau Letter sau un format de hârtie mai mic  
Trageți de suportul pentru hârtie până când acesta se fixează pe poziție.

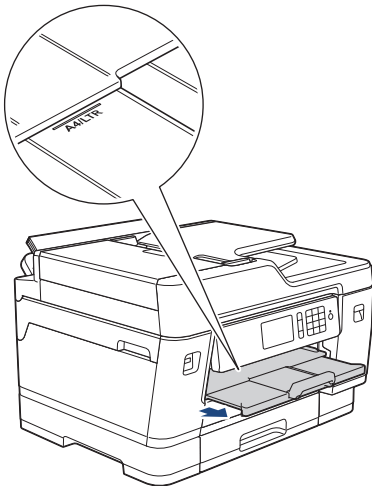

- Dacă utilizați hârtie ale cărei dimensiuni sunt mai mari decât cele ale formatului A4 sau Letter, sau plicuri  
Scoateți suportul pentru hârtie (1) până când acesta se fixează pe poziție și apoi desfaceți extensia suportului pentru hârtie (2).

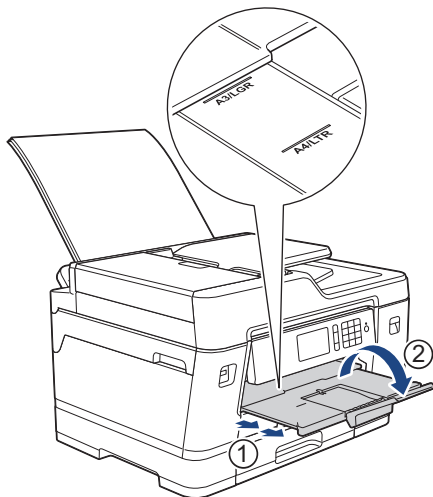

7. Dacă este necesar, modificați setările definite pentru formatul de hârtie în meniul aparatului.



---

Asigurați-vă că imprimarea s-a terminat înainte de a închide tava MF.

---



### Informații similare

- [Încărcare hârtie](#)

#### **Subiecte conexe:**

- [Selectați suportul media adecvat](#)
  - [Mesaje de eroare și de întreținere](#)
-

## Zona neimprimabilă

Suprafața neimprimabilă depinde de setările definite în aplicația folosită. În figurile de mai jos sunt indicate zonele care nu pot fi imprimate pe coli de hârtie pretăiată și pe plicuri. Aparatul poate imprima în zonele umbrite ale colilor de hârtie pretăiate dacă opțiunea Fără margini este disponibilă și activată.

### Coală de hârtie pretăiată

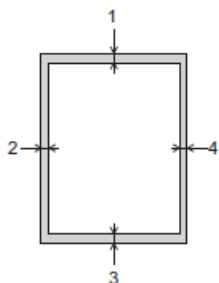

### Plicuri

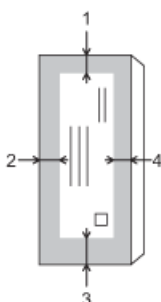

	Sus (1)	Stânga (2)	Jos (3)	Dreapta (4)
Coală pretăiată	3 mm	3 mm	3 mm	3 mm
Plicuri	12 mm	3 mm	12 mm	3 mm



Funcția de imprimare fără margini nu este disponibilă pentru plicuri și imprimare față-verso.

### ✓ Informații similare

- [Încărcare hârtie](#)

#### Subiecte conexe:

- [Probleme care apar la manipularea hârtiei și la imprimare](#)

## Setări pentru hârtie

- Schimbarea formatului și tipului de hârtie
- Schimbarea setării pentru verificarea formatului de hârtie
- Configurați tava implicită în funcție de activitatea efectuată
- Schimbarea priorității tăvii de hârtie
- Schimbarea setării pentru Notificare hârtie insuficientă
- Reducerea formatului paginii unui fax supradimensionat primit

## Schimbarea formatului și tipului de hârtie

Definiți setările pentru formatul de hârtie și tipul de hârtie pentru tava de hârtie.

- Pentru a obține cea mai bună calitate a imprimării, setați aparatul pentru tipul de hârtie utilizat.
- Când schimbați formatul de hârtie încărcat în tavă, trebuie să modificați în același timp și setarea pentru formatul hârtiei de pe LCD.

1. Apăsați pe  [Setări] > [Setare tavă].
2. Apăsați pe opțiunea dorită, pentru a selecta tava.
3. Apăsați pe [Tip hârtie].
4. Apăsați pe opțiunea dorită, pentru tipul de hârtie.



- Utilizați hârtie simplă numai în tava #2. (MFC-J6945DW)
- Utilizați hârtie simplă numai în tava #2 și în tava #3.(MFC-J6947DW)

5. Apăsați pe [Dimens. hârtie].
6. Derulați în sus sau în jos sau apăsați pe ▲ sau pe ▼ pentru a afișa opțiunile disponibile pentru formatul de hârtie și apoi apăsați pe opțiunea dorită.
7. Apăsați pe .



Aparatul va scoate hârtia cu suprafața imprimată în sus, în tava de hârtie aflată în fața aparatului. Dacă folosiți hârtie lucioasă, scoateți imediat fiecare foaie pentru a evita pătarea sau blocarea hârtiei.



### Informații similare

- [Setări pentru hârtie](#)



#### Subiecte conexe:

- [Încărcați hârtie format A4, Letter sau Executive în tava de hârtie #1 / tava de hârtie #2 / tava de hârtie #3](#)
- [Încărcați hârtia foto în tava de hârtie #1](#)
- [Încărcați plicurile în tava de hârtie #1](#)
- [Hârtie și alte suporturi de imprimare acceptate](#)
- [Mesaje de eroare și de întreținere](#)
- [Probleme care apar la manipularea hârtiei și la imprimare](#)

## Schimbarea setării pentru verificarea formatului de hârtie

Dacă pentru această setare este selectată opțiunea [Pornit] și scoateți tava de hârtie din aparat sau încărcați hârtie în tava MF, pe ecranul LCD va fi afișat un mesaj în care sunteți întrebat dacă doriți să modificați setările pentru formatul și tipul hârtiei.

Setarea implicită este [Pornit].

1. Apăsați pe  [Setări] > [Toate setările] > [Setare Gener.] > [Setare tavă] > [Verificare hârtie].
2. Apăsați pe [Pornit] sau pe [Oprit].
3. Apăsați pe .

### ✓ Informații similare

- [Setări pentru hârtie](#)

#### Subiecte conexe:

- [Încărcați hârtie format A4, Letter sau Executive în tava de hârtie #1 / tava de hârtie #2 / tava de hârtie #3](#)
- [Încărcați hârtia foto în tava de hârtie #1](#)
- [Încărcați plicurile în tava de hârtie #1](#)
- [Mesaje de eroare și de întreținere](#)



## Configurați tava implicită în funcție de activitatea efectuată



Schimbați tava implicită pe care aparatul o utilizează pentru fiecare mod.

[Autosel. tavă] configurează aparatul să alimenteze hârtie din tava adecvată, pentru tipul și formatul de hârtie definit.

Aparatul va alimenta hârtia din tava cea mai adecvată folosind ordinea de priorități a tăvilor definită de dumneavoastră.



Unele tăvi nu sunt disponibile, în funcție de model.

1. Apăsați pe  [Setări] > [Toate setările] > [Setare Gener.] > [Setare tavă].
  - Pentru imprimarea în modul Copiere, apăsați pe [Setare tavă: Copiere] > [Utilizare tavă].
  - Pentru imprimarea faxurilor primite, apăsați pe [Setare tavă: Fax] > [Utilizare tavă].
  - Pentru imprimarea fotografiilor, apăsați pe [Setare tavă: imprim. JPEG (Media)] > [Utilizare tavă].
2. Apăsați pe opțiunea dorită, pentru a selecta tava.
3. Apăsați pe .





### Informații similare

- [Setări pentru hârtie](#)

## Schimbarea priorității tăvii de hârtie

Schimbați prioritatea implicită a tăvii pe care aparatul o utilizează pentru fiecare mod.

Dacă opțiunea [Autosel. tavă] este selectată pentru setările de selectare a tăvii, aparatul va alimenta hârtia din cea mai adecvată tavă în funcție de tipul și formatul de hârtie și de setările definite pentru prioritatea tăvii.

1. Apăsați pe  [Setări] > [Toate setările] > [Setare Gener.] > [Setare tavă].
2. Apăsați pe opțiunea [Setare tavă: Copiere], [Setare tavă: Fax], [Setare tavă: Imprimare] sau [Setare tavă: imprim. JPEG (Media)].
3. Apăsați pe [Prioritate tăvi].
4. Apăsați pe opțiunea dorită.
5. Apăsați pe .

### Informații similare

- [Setări pentru hârtie](#)



## Schimbarea setării pentru Notificare hârtie insuficientă

Dacă pentru notificarea de hârtie puțină este selectată opțiunea [Pornit], aparatul va afișa un mesaj în care vă avertizează că tava de hârtie este aproape goală.

Setarea implicită este [Pornit].

În plus, puteți vedea pictograma care afișează cantitatea rămasă de hârtie în opțiunea Selectare tavă din modul Copiere.



1. Apăsați pe  [Setări] > [Toate setările] > [Setare Gener.] > [Setare tavă] > [NotifNivScăzut].
2. Apăsați pe [Pornit] sau pe [Oprit].
3. Apăsați pe .

### ✓ Informații similare

- [Setări pentru hârtie](#)

## Hârtie și alte suporturi de imprimare acceptate

Calitatea imprimării poate fi afectată de tipul de hârtie pe care îl folosiți în aparat.

Pentru a obține cea mai bună calitate a imprimării pentru setările selectate, definiți întotdeauna tipul de hârtie în funcție de tipul de hârtie încărcat în imprimantă.

Puteți folosi hârtie simplă, hârtie pentru imprimante cu jet de cerneală (hârtie specială), hârtie lucioasă, hârtie reciclată și plicuri.

Vă recomandăm să testați mai multe tipuri de hârtie înainte de a cumpăra cantități mari.

Pentru rezultate optime, folosiți hârtie Brother.

- Dacă imprimați pe hârtie pentru imprimante cu jet de cerneală (hârtie specială) și pe hârtie lucioasă, asigurați-vă că ați selectat corect suportul media pe care se face imprimarea din fila **De Bază** a driverului imprimantei sau din setările pentru definirea tipului de hârtie din meniul aparatului.
- Când imprimați pe hârtie foto Brother, încărcați în tava de hârtie încă o coală din același tip de hârtie foto.
- Dacă folosiți hârtie foto, scoateți fiecare coală imediat pentru a evita pătarea sau blocarea hârtiei.
- Evitați atingerea suprafeței imprimate a hârtiei imediat după imprimare; este posibil ca suprafața să nu fie complet uscată și să vă pătați pe degete.



### Informații similare

- [Încărcare hârtie](#)
  - [Suporturi de imprimare recomandate](#)
  - [Manevrarea și utilizarea suportului media](#)
  - [Selectați suportul media adecvat](#)

#### Subiecte conexe:

- [Schimbarea formatului și tipului de hârtie](#)
- [Probleme care apar la manipularea hârtiei și la imprimare](#)

## Suporturi de imprimare recomandate

Pentru cea mai bună calitate a imprimării vă recomandăm să utilizați hârtia Brother listată în tabel.

Dacă în țara dumneavoastră nu este disponibilă hârtia Brother, vă recomandăm să testați mai multe tipuri de hârtie înainte de a achiziționa cantități mari.

### Hârtia Brother

Tipul de hârtie	Articol
A3 simplă	BP60PA3
Foto lucioasă A3	BP71GA3
A3 pentru imprimante cu jet de cerneală (Mată)	BP60MA3
A4 simplă	BP60PA
Foto lucioasă A4	BP71GA4
A4 pentru imprimante cu jet de cerneală (Mată)	BP60MA
10 x 15 cm Foto lucioasă	BP71GP



### Informații similare

- [Hârtie și alte suporturi de imprimare acceptate](#)

## Manevrarea și utilizarea suportului media

- Păstrați hârtia în ambalajul original și păstrați ambalajul sigilat. Păstrați hârtia în poziție orizontală, departe de umezeală, de lumina directă a soarelui și de căldură.
- Evitați atingerea părții lucioase (cretate) a hârtiei foto.
- Anumite formate de plicuri necesită definirea marginilor în aplicație. Efectuați un test de imprimare înainte de a imprima mai multe plicuri.

### IMPORTANT

NU folosiți următoarele tipuri de hârtie:

- Deteriorată, șifonată, încrețită sau cu forme neregulate

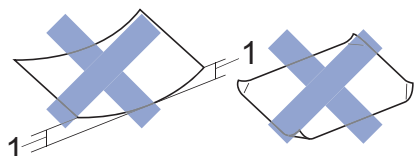

#### 1. 2 mm sau mai mult, hârtia se poate bloca.

- Hârtie extrem de lucioasă sau foarte texturată
- Hârtie care nu poate fi aranjată uniform dacă este stivuită
- Hârtie cu granulație redusă

NU utilizați plicuri care:

- Nu sunt suficient de stabile
- Au ferestre
- Sunt embosate (au inscripții în relief pe ele)
- Au agrafe sau capse
- Sunt preimprimare la interior
- Sunt autoadezive
- Au clape duble

#### Autoadezive Cu clape duble

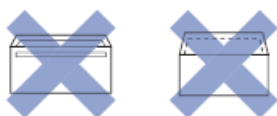

Datorită grosimii, a dimensiunilor sau a formei clapei plicurilor utilizate puteți avea probleme la alimentarea acestora.



### Informații similare

- [Hârtie și alte suporturi de imprimare acceptate](#)

#### Subiecte conexe:

- [Încărcați hârtia în tava de hârtie #1 / tava de hârtie #2 / tava de hârtie #3](#)

## Selectați suportul media adecvat

- Tipul de hârtie și formatul de hârtie recomandate pentru fiecare operație
- Orientarea hârtiei și capacitatea tăvilor de hârtie
- Utilizarea opțiunii Format de hârtie definit de utilizator din driverul imprimantei
- Greutatea și grosimea hârtiei
- Încărcați hârtie format A4, Letter sau Executive în tava de hârtie #1 / tava de hârtie #2 / tava de hârtie #3
- Încărcați hârtia foto în tava de hârtie #1
- Încărcați plicurile în tava de hârtie #1
- Încărcarea hârtiei în tava multifuncțională (tava MF)

▲ Pagina de pornire > Manipularea hârtiei > Încărcare hârtie > Hârtie și alte suporturi de imprimare acceptate > [Selectați suportul media adecvat](#) > Tipul de hârtie și formatul de hârtie recomandate pentru fiecare operație

## Tipul de hârtie și formatul de hârtie recomandate pentru fiecare operație

Tipul de hârtie	Dimensiunea hârtiei		Utilizare				
			Fax	Copiere	Imprimare directă		Imprimantă
					Imprimare JPEG	Imprimare PDF	
Coală pretăiată	A3	297 x 420 mm	Da	Da	Da	Da	Da
	A4	210 x 297 mm	Da	Da	Da	Da	Da
	Ledger	279,4 x 431,8 mm	Da	Da	Da	Da	Da
	Letter	215,9 x 279,4 mm	Da	Da	Da	Da	Da
	Legal	215,9 x 355,6 mm	Da	Da	-	Da	Da
	Mexico Legal	215,9 x 339,85 mm	Da	Da	-	Da	Da
	India Legal	215 x 345 mm	Da	Da	-	Da	Da
	Folio	215,9 x 330,2 mm	Da	Da	-	Da	Da
	Executive	184,1 x 266,7 mm	-	-	-	-	Da
	A5	148 x 210 mm	-	Da	-	Da	Da
	A6	105 x 148 mm	-	Da	-	Da	Da
Carduri	Fotografii	10 x 15 cm	-	Da	Da	-	Da
	Photo L	9 x 13 cm	-	-	-	-	Da
	Photo 2L	13 x 18 cm	-	-	Da	-	Da
	Card index	13 x 20 cm	-	-	-	-	Da
Plicuri	Plic C5	162 x 229 mm	-	-	-	-	Da
	Plic DL	110 x 220 mm	-	-	-	-	Da
	Com-10	104,7 x 241,3 mm	-	-	-	-	Da
	Monarch	98,4 x 190,5 mm	-	-	-	-	Da



### Informații similare

- [Selectați suportul media adecvat](#)

#### Subiecte conexe:

- [Încărcați plicurile în tava de hârtie #1](#)



## Orientarea hârtiei și capacitatea tăvilor de hârtie

	Dimensiunea hârtiei	Tipurile de hârtie	Nr. de coli
Tavă de hârtie #1	<Peisaj> A4, Letter, Executive <Tip portret> A3, Ledger, Legal, Mexico Legal, India Legal, Folio, A5, A6, Plicuri (C5, Com-10, DL, Monarch), Photo (10 x 15 cm), Photo L (9 x 13 cm), Photo 2L (13 x 18 cm), Card index (13 x 20 cm)	Hârtie simplă, Hârtie reciclată	250 <sup>1</sup>
		Hârtie pentru imprimante cu jet de cerneală	20
		Hârtie lucioasă, Foto	20
		Card index	30
		Plicuri	10
Tavă de hârtie #2	<Peisaj> A4, Letter <Tip portret> A3, Ledger, Legal, Mexico Legal, India Legal, Folio	Hârtie simplă, Hârtie reciclată	250 <sup>1</sup>
Tava de hârtie nr. 3 (MFC-J6947DW)	<Peisaj> A4, Letter <Tip portret> A3, Ledger, Legal, Mexico Legal, India Legal, Folio	Hârtie simplă, Hârtie reciclată	250 <sup>1</sup>
Tavă multifuncțională (Tavă MF) <sup>2</sup>	<Peisaj> A4, Letter, Executive <Tip portret> A3, Ledger, Legal, Mexico Legal, India Legal, Folio, A5, A6, Plicuri (C5, Com-10, DL, Monarch), Photo (10 x 15 cm), Photo L (9 x 13 cm), Photo 2L (13 x 18 cm), Card index (13 x 20 cm)	Hârtie simplă, Hârtie reciclată	100 <sup>1</sup>
		Hârtie pentru imprimante cu jet de cerneală	20 (până la A4/Letter) 5 (peste A4/Letter)
		Hârtie lucioasă, Foto	20 (până la A4/Letter) 5 (peste A4/Letter)
		Card index	50
		Plicuri	20 (până la A4/Letter) 5 (peste A4/Letter)

<sup>1</sup> Dacă utilizați hârtie simplă 80 g/m<sup>2</sup>

<sup>2</sup> Vă recomandăm să utilizați tava MF pentru alimentarea hârtiei lucioase.



### Informații similare

- [Selectați suportul media adecvat](#)

▲ Pagina de pornire > Manipularea hârtiei > Încărcare hârtie > Hârtie și alte suporturi de imprimare acceptate > [Selectați suportul media adecvat](#) > Utilizarea opțiunii Format de hârtie definit de utilizator din driverul imprimantei

## Utilizarea opțiunii Format de hârtie definit de utilizator din driverul imprimantei

Format definit de utilizator	Orientare hârtie
<ul style="list-style-type: none"><li>Lățime: 88,9 mm - 297,0 mm</li><li>Înălțime: 127,0 mm - 431,8 mm</li></ul>	Orientare tip portret
<ul style="list-style-type: none"><li>Opțiunea pentru formate de hârtie definite de utilizator este disponibilă numai pentru tava MF.</li></ul>	



### Informații similare

- [Selectați suportul media adecvat](#)

## Greutatea și grosimea hârtiei

Tipul de hârtie		Masă	Grosime
Coală pretăiată	Hârtie simplă, Hârtie reciclată	64 – 120 g/m <sup>2</sup>	0,08 – 0,15 mm
	Hârtie pentru imprimante cu jet de cerneală	64 – 200 g/m <sup>2</sup>	0,08 – 0,25 mm
	Hârtie lucioasă <sup>1 2</sup>	Maximum 220 g/m <sup>2</sup>	Maximum 0,25 mm
Carduri	Card foto <sup>1 2 3</sup>	Maximum 200 g/m <sup>2</sup>	Maximum 0,25 mm
	Card index	Maximum 120 g/m <sup>2</sup>	Maximum 0,15 mm
Plicuri		80 – 95 g/m <sup>2</sup>	Maximum 0,52 mm

<sup>1</sup> BP71 260 g/m<sup>2</sup> este proiectată special pentru aparatele Brother cu jet de cerneală.

<sup>2</sup> Maximum 0,3 mm pentru tava MF

<sup>3</sup> Maximum 220 g/m<sup>2</sup> pentru tava MF



### Informații similare

- [Selectați suportul media adecvat](#)

#### Subiecte conexe:

- [Probleme care apar la manipularea hârtiei și la imprimare](#)

## Încărcarea documentelor

- Încărcarea documentelor în alimentatorul automat de documente (ADF)
- Încărcarea documentelor pe sticla scannerului
- Zona nescanabilă

## Încărcarea documentelor în alimentatorul automat de documente (ADF)

În unitatea ADF pot fi așezate mai multe pagini și acestea vor fi alimentate separat.

Utilizați hârtie ale cărei dimensiuni și greutatea se încadrează în dimensiunile indicate în tabelul de mai jos. Întotdeauna răsfoiți paginile înainte de a le așeza în unitatea ADF.

### Dimensiunile și greutatea documentului

Lungime: <sup>1</sup>	148 – 431,8 mm
Lățime:	105 – 297 mm
Greutatea hârtiei:	64 – 90 g/m <sup>2</sup>

<sup>1</sup> până la 900 mm dacă utilizați funcția pentru hârtie lungă.

### IMPORTANT

- NU trageți de document în timp ce acesta este alimentat.
- NU folosiți hârtie ondulată, încrețită, împăturită, ruptă, cu capse, agrafe, lipită sau cu bandă adezivă.
- NU folosiți carton, ziare sau material textil.
- Asigurați-vă că documentele cu fluid corector sau scrise în cerneală sunt absolut uscate.



Documentele față-verso ale căror dimensiuni nu depășesc dimensiunile formatului A3, pot fi trimise prin fax, copiate sau scanate folosind unitatea ADF.

1. Răsfoiți bine colile.
2. Reglați ghidajele pentru hârtie (1) în funcție de dimensiunile documentului.

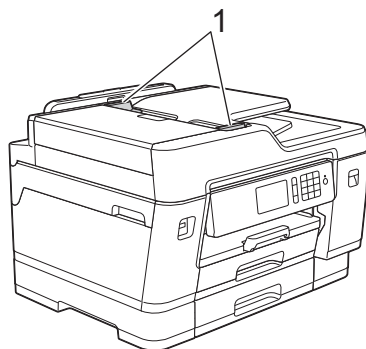

3. Așezați documentul cu *fața în sus* în unitatea ADF, așa cum este indicat în figură, până când simțiți că documentul atinge rolele de alimentare și aparatul emite un bip.

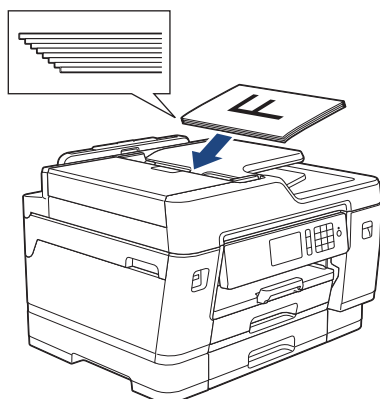



Dacă ați încărcat un document de mici dimensiuni și nu îl mai puteți scoate, ridicați suportul pentru documente al unității ADF (1) și apoi scoateți documentul.

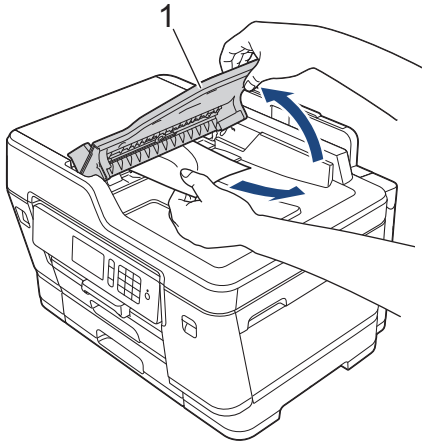

## IMPORTANT

NU lăsați documente pe fereastra de sticlă a scannerului. În caz contrar, unitatea ADF se poate bloca.



### Informații similare

- [Încărcarea documentelor](#)

#### Subiecte conexe:

- [Copierea unui document](#)
- [Mesaje de eroare și de întreținere](#)
- [Probleme legate de fax și de telefon](#)
- [Alte probleme](#)

## Încărcarea documentelor pe sticla scannerului

Utilizați sticla scannerului pentru a trimite prin fax, pentru a copia sau scana câte o pagină pe rând.

### Dimensiuni acceptate ale documentelor

Lungime:	Maximum 431,8 mm
Lățime:	Maximum 297 mm
Greutate:	Maximum 2 kg



Pentru a utiliza fereastra de sticlă a scannerului, unitatea ADF trebuie să fie goală.

1. Ridicați capacul pentru documente.
2. Așezați documentul cu *fața în jos* în colțul din stânga sus al ferestrei de sticlă a scannerului, așa cum este indicat în figură.

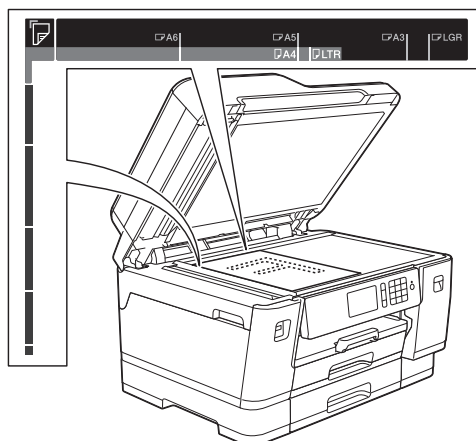

3. Închideți capacul pentru documente.

### IMPORTANT

Dacă scanați o carte sau un document gros, NU trântiți și NU apăsați capacul peste acestea.



### Informații similare

- [Încărcarea documentelor](#)

#### Subiecte conexe:

- [Copierea unui document](#)
- [Probleme legate de fax și de telefon](#)
- [Alte probleme](#)

## Zona nescanabilă

Zona nescanabilă a unei pagini depinde de setările din aplicația pe care o folosiți. Cifrele de mai jos indică dimensiunile nescanabile tipice.

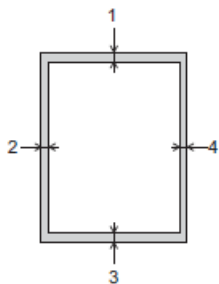

Utilizare	Dimensiune document	Sus (1) Jos (3)	Stânga (2) Dreapta (4)
Fax	A3	3 mm	4,5 mm
	A4		3 mm
	Ledger		3,7 mm
	Letter		4 mm
	Legal		
Copiere	Toate dimensiunile de hârtie		3 mm
Scanare		1 mm	1 mm



### Informații similare

- [Încărcarea documentelor](#)



## Imprimare

- [Imprimare de la computer \(Windows\)](#)
- [Imprimare de la computer \(Mac\)](#)
- [Imprimarea datelor direct de pe un suport USB flash](#)

## Imprimare de la computer (Windows)

- [Imprimarea unei fotografii \(Windows\)](#)
- [Imprimarea unui document \(Windows\)](#)
- [Anulați o acțiune de imprimare \(Windows\)](#)
- [Imprimarea mai multor pagini pe o singură coală de hârtie \(N în 1\) \(Windows\)](#)
- [Imprimarea în format poster \(Windows\)](#)
- [Imprimarea automată pe ambele fețe ale colii de hârtie \(Imprimare față-verso automată\) \(Windows\)](#)
- [Imprimarea automată în format broșură \(Windows\)](#)
- [Imprimare securizată \(Windows\)](#)
- [Imprimarea unui document Color folosind opțiunea Nuanțe de gri \(Windows\)](#)
- [Prevenirea pățării documentelor și a blocajelor de hârtie \(Windows\)](#)
- [Utilizarea unui profil de imprimare presetat \(Windows\)](#)
- [Modificați setările implicite ale imprimantei \(Windows\)](#)
- [Setări de imprimare \(Windows\)](#)

## Imprimarea unei fotografii (Windows)



1. Selectați comanda de imprimare în aplicație.
2. Selectați **Brother XXX-XXXX** (unde XXXX este denumirea modelului) și apoi faceți clic pe butonul de proprietăți pentru imprimare sau preferințe.  
Apare fereastra driverului de imprimantă.
3. Asigurați-vă că ați încărcat suportul corect în tava de hârtie.

### IMPORTANT

- Pentru rezultate optime, folosiți hârtie Brother.
- Când imprimați pe hârtie foto Brother, încărcați în tava de hârtie încă o coală din același tip de hârtie foto.

4. Faceți clic pe fila **De Bază**.
5. Faceți clic pe lista derulantă **Suport Imprimare** și apoi selectați tipul de hârtie utilizată.

### IMPORTANT

Pentru a obține cea mai bună calitate a imprimării pentru opțiunile selectate, definiți întotdeauna opțiunea **Suport Imprimare** în funcție de tipul de hârtie încărcat în imprimantă.

6. Faceți clic pe lista derulantă **Dimensiune Hârtie** și apoi selectați dimensiunea hârtiei.
7. Selectați caseta de validare **Fără margini**, dacă este necesar.
8. Pentru **Modul Color**, selectați una din opțiunile **Natural** sau **Strălucitor**.
9. În câmpul **Orientare**, selectați opțiunea **Tip Portret** sau **Tip Peisaj** pentru a defini orientarea documentului imprimat.



Dacă aplicația dumneavoastră conține o setare similară, vă recomandăm să configurați orientarea folosind aplicația.

10. Tastați numărul de copii dorite (1-999) în câmpul **Copii**.
11. Modificați alte setări ale imprimantei dacă este necesar.
12. Faceți clic pe **OK**.
13. Încheiați operația de imprimare.



### Informații similare

- [Imprimare de la computer \(Windows\)](#)

---

**Subiecte conexe:**

- [Setări de imprimare \(Windows\)](#)
-

## Imprimarea unui document (Windows)

1. Selectați comanda de imprimare în aplicație.
2. Selectați **Brother XXX-XXXX** (unde XXXX este denumirea modelului) și apoi faceți clic pe butonul de proprietăți pentru imprimare sau preferințe.  
Apare fereastra driverului de imprimantă.
3. Asigurați-vă că ați încărcat hârtia cu formatul corect în tava de hârtie.
4. Faceți clic pe fila **De Bază**.
5. Faceți clic pe lista derulantă **Support Imprimare** și apoi selectați tipul de hârtie utilizată.

### IMPORTANT

Pentru a obține cea mai bună calitate a imprimării pentru opțiunile selectate, definiți întotdeauna opțiunea **Support Imprimare** în funcție de tipul de hârtie încărcat în imprimantă.

6. Faceți clic pe lista derulantă **Dimensiune Hârtie** și apoi selectați dimensiunea hârtiei.
7. Pentru **Modul Color**, selectați una din opțiunile **Natural** sau **Strălucitor**.
8. În câmpul **Orientare**, selectați opțiunea **Tip Portret** sau **Tip Peisaj** pentru a defini orientarea documentului imprimat.



Dacă aplicația dumneavoastră conține o setare similară, vă recomandăm să configurați orientarea folosind aplicația.

9. Tastați numărul de copii dorite (1-999) în câmpul **Copii**.
10. Pentru a imprima mai multe pagini pe o singură coală de hârtie sau pentru a imprima o pagină din document pe mai multe coli, faceți clic pe lista derulantă **Pagină multiplă** și apoi selectați opțiunile dorite.
11. Modificați alte setări ale imprimantei dacă este necesar.
12. Faceți clic pe **OK**.
13. Încheiați operația de imprimare.



### Informații similare

- [Imprimare de la computer \(Windows\)](#)

#### Subiecte conexe:

- [Verificați volumul cernelii \(estimare paginii\)](#)
- [Setări de imprimare \(Windows\)](#)

## Anulați o acțiune de imprimare (Windows)

Dacă o acțiune de imprimare a fost trimisă în coada de imprimare și nu s-a efectuat sau a fost trimisă eronat către coada de imprimare, este posibil să fie necesară ștergerea acestei acțiuni pentru a permite acțiunile următoare.

1. Faceți dublu-clic pe pictograma imprimantei  în tava de activități.
2. Selectați acțiunea de imprimare pe care doriți să o anulați.
3. Faceți clic pe meniul **Document**.
4. Selectați **Revocare**.
5. Faceți clic pe **Da**.



### Informații similare

- [Imprimare de la computer \(Windows\)](#)

#### Subiecte conexe:

- [Monitorizarea stării aparatului de la computerul dumneavoastră \(Windows\)](#)

## Imprimarea mai multor pagini pe o singură coală de hârtie (N în 1) (Windows)



1. Selectați comanda de imprimare în aplicație.
2. Selectați **Brother XXX-XXXX** (unde XXXX este denumirea modelului) și apoi faceți clic pe butonul de proprietăți pentru imprimare sau preferințe.  
Apare fereastra driverului de imprimantă.
3. Faceți clic pe fila **De Bază**.
4. În câmpul **Orientare**, selectați opțiunea **Tip Portret** sau **Tip Peisaj** pentru a defini orientarea documentului imprimat.



Dacă aplicația dumneavoastră conține o setare similară, vă recomandăm să configurați orientarea folosind aplicația.

5. Faceți clic pe lista derulantă **Pagină multiplă** și apoi selectați opțiunea **2 în 1**, **4 în 1**, **9 în 1** sau **16 în 1**.
6. Faceți clic pe lista derulantă **Ordinea paginilor** și apoi selectați ordinea paginilor.
7. Faceți clic pe lista derulantă **Linie Chenar** și apoi selectați linia de contur dorită.
8. Modificați alte setări ale imprimantei dacă este necesar.
9. Faceți clic pe **OK** și apoi finalizați operația de imprimare.



### Informații similare

- [Imprimare de la computer \(Windows\)](#)

#### Subiecte conexe:

- [Setări de imprimare \(Windows\)](#)

## Imprimarea în format poster (Windows)

Măriți dimensiunea de imprimare și imprima documentul în modul de imprimare afiș.

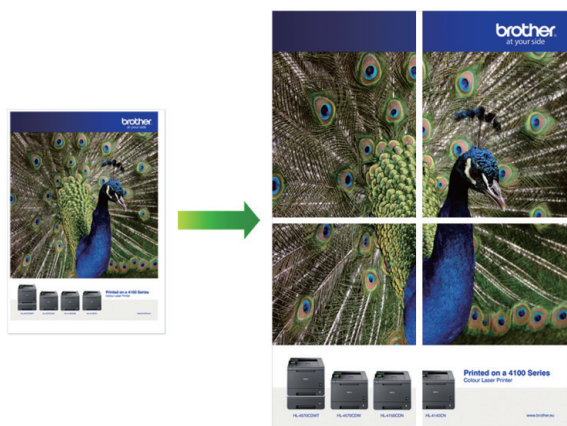

1. Selectați comanda de imprimare în aplicație.
2. Selectați **Brother XXX-XXXX** (unde XXXX este denumirea modelului) și apoi faceți clic pe butonul de proprietăți pentru imprimare sau preferințe.  
Apare fereastra driverului de imprimantă.
3. Faceți clic pe fila **De Bază**.
4. Faceți clic pe lista derulantă **Pagină multiplă** și apoi selectați opțiunea **1 în 2x2 pagini** sau **1 în 3x3 pagini**.
5. Modificați alte setări ale imprimantei dacă este necesar.
6. Faceți clic pe **OK**.
7. Încheiați operația de imprimare.

### ✓ Informații similare

- [Imprimare de la computer \(Windows\)](#)

#### Subiecte conexe:

- [Setări de imprimare \(Windows\)](#)



## Imprimarea automată pe ambele fețe ale colii de hârtie (Imprimare față-verso automată) (Windows)

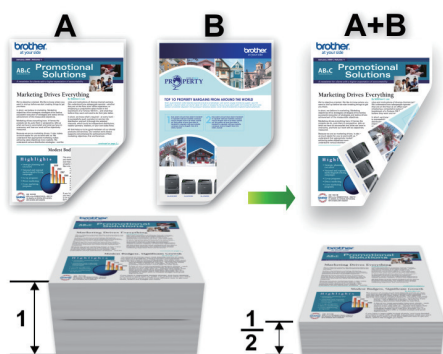

- Asigurați-vă că pârghia de eliberare blocaj este închisă.
- Dacă hârtia este îndoită, îndreptați-o și reasezați-o în tava de hârtie.
- Utilizați hârtie obișnuită. NU utilizați hârtie pentru corespondență.
- Dacă hârtia este subțire, se poate încreți.



1. Selectați comanda de imprimare în aplicație.
2. Selectați **Brother XXX-XXXX** (unde XXXX este denumirea modelului) și apoi faceți clic pe butonul de proprietăți pentru imprimare sau preferințe.  
Apare fereastra driverului de imprimantă.
3. Faceți clic pe fila **De Bază**.
4. În câmpul **Orientare**, selectați opțiunea **Tip Portret** sau **Tip Peisaj** pentru a defini orientarea documentului imprimat.



Dacă aplicația dumneavoastră conține o setare similară, vă recomandăm să configurați orientarea folosind aplicația.

5. Faceți clic pe lista derulantă **Duplex / Broșură** și apoi selectați **Duplex**.
6. Faceți clic pe butonul **Setări duplex**.
7. Selectați una dintre opțiuni din meniul **Tip duplex**.

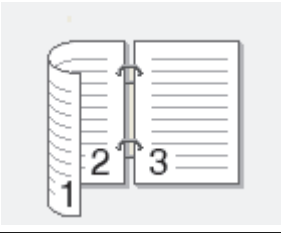
Când este selectat față verso, sunt disponibile patru tipuri de legare față verso pentru fiecare orientare:

Opțiuni pentru Orientare tip portret	Descriere
<b>Latura lungă (Stânga)</b>	
<b>Latura lungă (Dreapta)</b>	

Opțiune pentru Orientare tip portret	Descriere
--------------------------------------	-----------

Latura scurtă (Sus)

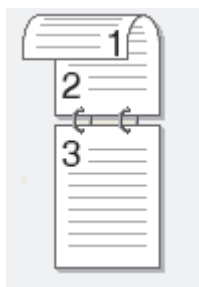

Latura scurtă (Jos)

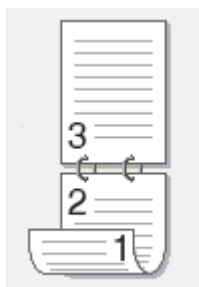

Opțiune pentru Peisaj	Descriere
-----------------------	-----------

Latura lungă (Sus)



Latura lungă (Jos)



Latura scurtă (Dreapta)

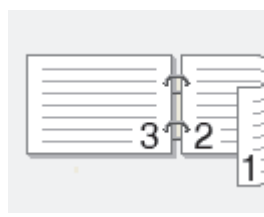

Latura scurtă (Stânga)

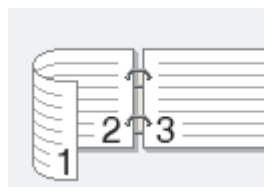

8. Selectați caseta de validare **Deplasare margini**, dacă doriți să specificați deplasarea marginii în inci sau în milimetri.
9. Faceți clic pe **OK** pentru a reveni la fereastra driverului imprimantei.
10. Modificați alte setări ale imprimantei dacă este necesar.



Dacă utilizați această opțiune, funcția de imprimare Fără margini nu este disponibilă.

11. Faceți din nou clic pe **OK** și apoi finalizați operația de imprimare.



## Informații similare

- [Imprimare de la computer \(Windows\)](#)

### **Subiecte conexe:**

- [Setări de imprimare \(Windows\)](#)
- [Imprimarea automată în format broșură \(Windows\)](#)

## Imprimarea automată în format broșură (Windows)

Utilizați această opțiune pentru a imprima un document în format broșură folosind imprimare față-verso. Paginile documentului vor fi aranjate în funcție de numerele paginilor și veți putea să pliați exemplarul imprimat la mijloc fără a fi necesar să schimbați ordinea paginilor imprimate.



- Asigurați-vă că pârgăhia de eliberare blocaj este închisă.
- Dacă hârtia este îndoită, îndreptați-o și reasezați-o în tava de hârtie.
- Utilizați hârtie obișnuită. NU utilizați hârtie pentru corespondență.
- Dacă hârtia este subțire, se poate încreți.

1. Selectați comanda de imprimare în aplicație.
2. Selectați **Brother XXX-XXXX** (unde XXXX este denumirea modelului) și apoi faceți clic pe butonul de proprietăți pentru imprimare sau preferințe.  
Apare fereastra driverului de imprimantă.
3. Faceți clic pe fila **De Bază**.
4. În câmpul **Orientare**, selectați opțiunea **Tip Portret** sau **Tip Peisaj** pentru a defini orientarea documentului imprimat.





Dacă aplicația dumneavoastră conține o setare similară, vă recomandăm să configurați orientarea folosind aplicația.

5. Faceți clic pe lista derulantă **Duplex / Broșură** și apoi selectați opțiunea **Broșură**.
6. Faceți clic pe butonul **Setări duplex**.
7. Selectați una dintre opțiuni din meniul **Tip duplex**.  
Există două tipuri de direcții de legare față-verso disponibile pentru fiecare orientare:

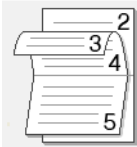
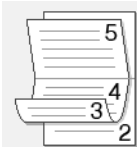
Posibilități pentru orientarea tip portret	Descriere
<b>Legare stânga</b>	
<b>Legare dreapta</b>	

Posibilități pentru orientarea tip vedere	Descriere
<b>Legare sus</b>	
<b>Legare jos</b>	

8. Selectați una din opțiunile din meniul **Metodă de tipărire broșură**.

Opțiune	Descriere
<b>Toate paginile odată</b>	Fiecare pagină va fi imprimată în format broșură (patru pagini pe fiecare coală de hârtie, două pagini pe fiecare față). Îndoii foile imprimate la mijloc pentru a crea o broșură. 
<b>Împărțite pe seturi</b>	Folosind această opțiune puteți imprima întreaga broșură împărțind-o în seturi de broșuri individuale cu mai puține pagini și puteți îndoii seturile de broșuri individuale cu mai puține pagini la mijloc, fără a fi nevoie să schimbați ordinea paginilor imprimate. Puteți defini numărul de coli din fiecare set de broșuri cu mai puține pagini (de la 1 la 15). Această opțiune poate fi utilă pentru a plia o broșură imprimată cu un număr mare de pagini. 

9. Selectați caseta de validare **Deplasare margini**, dacă doriți să specificați deplasarea marginii în inci sau în milimetri.
10. Faceți clic pe **OK** pentru a reveni la fereastra driverului imprimantei.
11. Modificați alte setări ale imprimantei dacă este necesar.



Dacă utilizați această opțiune, funcția de imprimare Fără margini nu este disponibilă.

12. Faceți clic pe **OK**.
13. Încheiați operația de imprimare.



### Informații similare

- [Imprimare de la computer \(Windows\)](#)

#### Subiecte conexe:

- [Setări de imprimare \(Windows\)](#)
- [Imprimarea automată pe ambele fețe ale colii de hârtie \(Imprimare față-verso automată\) \(Windows\)](#)

## Imprimare securizată (Windows)

Utilizați Imprimarea securizată pentru a asigura că documentele confidențiale și importante nu sunt imprimate înainte să introduceți o parolă la panoul de control al aparatului.

Datele securizate sunt șterse din aparat la oprirea acestuia.

1. Selectați comanda de imprimare în aplicație.
2. Selectați **Brother XXX-XXXX** (unde XXXX este denumirea modelului) și apoi faceți clic pe butonul de proprietăți pentru imprimare sau preferințe.  
Apare fereastra driverului de imprimantă.
3. Faceți clic pe fila **Avansat**.
4. Faceți clic pe butonul **Setări** din câmpul **Imprimare Securizată**.
5. Selectați caseta de validare **Imprimare Securizată**.
6. Tastați parola din patru cifre în câmpul **Parolă**.



Trebuie să setați o parolă separată pentru fiecare document.

7. Tastați **Nume Utilizator** și **Nume Sarcină** în câmpul de text, dacă este necesar.
8. Faceți clic pe **OK**, pentru a închide fereastra **Setări imprimare securizată**.
9. Faceți clic pe **OK**.
10. Încheiați operația de imprimare.
11. De la panoul de control al aparatului, derulați la stânga sau la dreapta sau apăsați pe ◀ sau pe ▶ pentru a afișa opțiunea [Imprimare securizată] și apoi apăsați pe [Imprimare securizată].
12. Derulați în sus sau în jos sau apăsați pe ▲ sau pe ▼ pentru a afișa numele utilizator și apoi apăsați pe numele utilizator.  
Pe ecranul LCD este afișată lista cu comenzile dumneavoastră securizate.
13. Derulați în sus sau în jos sau apăsați pe ▲ sau pe ▼ pentru a afișa sarcina de imprimare și apoi apăsați-o.
14. Introduceți parola formată din patru cifre și apoi apăsați pe [OK].
15. Introduceți numărul copiilor dorite.
16. Apăsați pe [Start].  
Aparatul imprimă datele.

După ce imprimați datele securizate, acestea se vor șterge din memoria aparatului.



### Informații similare

- [Imprimare de la computer \(Windows\)](#)

## Imprimarea unui document Color folosind opțiunea Nuanțe de gri (Windows)

Folosind modul Nuanțe de gri viteza de imprimare este mai mare decât în cazul folosirii modului color. Dacă documentul conține culori, selectând modul Nuanțe de gri documentul va fi imprimat folosind cele 256 de tonuri de gri.

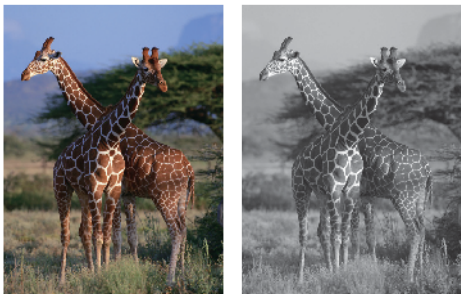

1. Selectați comanda de imprimare în aplicație.
2. Selectați **Brother XXX-XXXX** (unde XXXX este denumirea modelului) și apoi faceți clic pe butonul de proprietăți pentru imprimare sau preferințe.  
Apare fereastra driverului de imprimantă.
3. Faceți clic pe fila **Avansat**.
4. Pentru **Color / Nuanțe De Gri**, selectați **Nuanțe De Gri**.
5. Modificați alte setări ale imprimantei dacă este necesar.
6. Faceți clic pe **OK**.
7. Încheiați operația de imprimare.



### Informații similare

- [Imprimare de la computer \(Windows\)](#)

## Prevenirea pătării documentelor și a blocajelor de hârtie (Windows)

Este posibil ca anumite tipuri de suporturi media să necesite un timp de uscare mai mare. Modificați opțiunea **Reducere pete** dacă aveți probleme, iar documentele imprimate sunt pătate sau hârtia se blochează.

1. Selectați comanda de imprimare în aplicație.
2. Selectați **Brother XXX-XXXX** (unde XXXX este denumirea modelului) și apoi faceți clic pe butonul de proprietăți pentru imprimare sau preferințe.  
Apare fereastra driverului de imprimantă.
3. Faceți clic pe fila **Avansat**.
4. Faceți clic pe butonul **Alte opțiuni de tipărire**.
5. Selectați opțiunea **Reducere pete** aflată în partea din stânga a ecranului.
6. Selectați una dintre opțiunile de mai jos:

Tipul de suport media folosit	Opțiune	Descriere
Hârtie Obişnuită	Imprimare duplex sau Tipărire simplex	<b>Oprit</b> Selectați acest mod pentru a imprima cu viteză normală, folosind o cantitate normală de cerneală.
		<b>Nivel redus</b> Selectați acest mod pentru a imprima cu viteză redusă, folosind o cantitate normală de cerneală.
		<b>Nivel ridicat</b> Selectați acest mod pentru a imprima cu aceeași viteză ca și în cazul folosirii opțiunii <b>Nivel redus</b> , dar folosind mai puțină cerneală.
Hârtie Lucioasă	<b>Oprit / Pornit</b>	Selectați <b>Oprit</b> pentru a imprima cu viteză normală, folosind o cantitate normală de cerneală.  Selectați <b>Pornit</b> pentru a imprima cu viteză redusă, folosind mai puțină cerneală.

7. Faceți clic pe **OK** pentru a reveni la fereastra driverului imprimantei.
8. Faceți clic pe **OK**.
9. Încheiați operația de imprimare.



### Informații similare

- [Imprimare de la computer \(Windows\)](#)

#### Subiecte conexe:

- [Probleme care apar la manipularea hârtiei și la imprimare](#)
- [Schimbați opțiunile definite dacă aveți probleme la imprimare](#)



## Utilizarea unui profil de imprimare presetat (Windows)

**Profiluri de imprimare** sunt configurații presetate pentru accesarea rapidă a configurațiilor de imprimare cel mai frecvent utilizate.

1. Selectați comanda de imprimare în aplicație.
2. Selectați **Brother XXX-XXXX** (unde XXXX este denumirea modelului) și apoi faceți clic pe butonul de proprietăți pentru imprimare sau preferințe.  
Apare fereastra driverului de imprimantă.
3. Faceți clic pe fila **Profiluri de imprimare**.

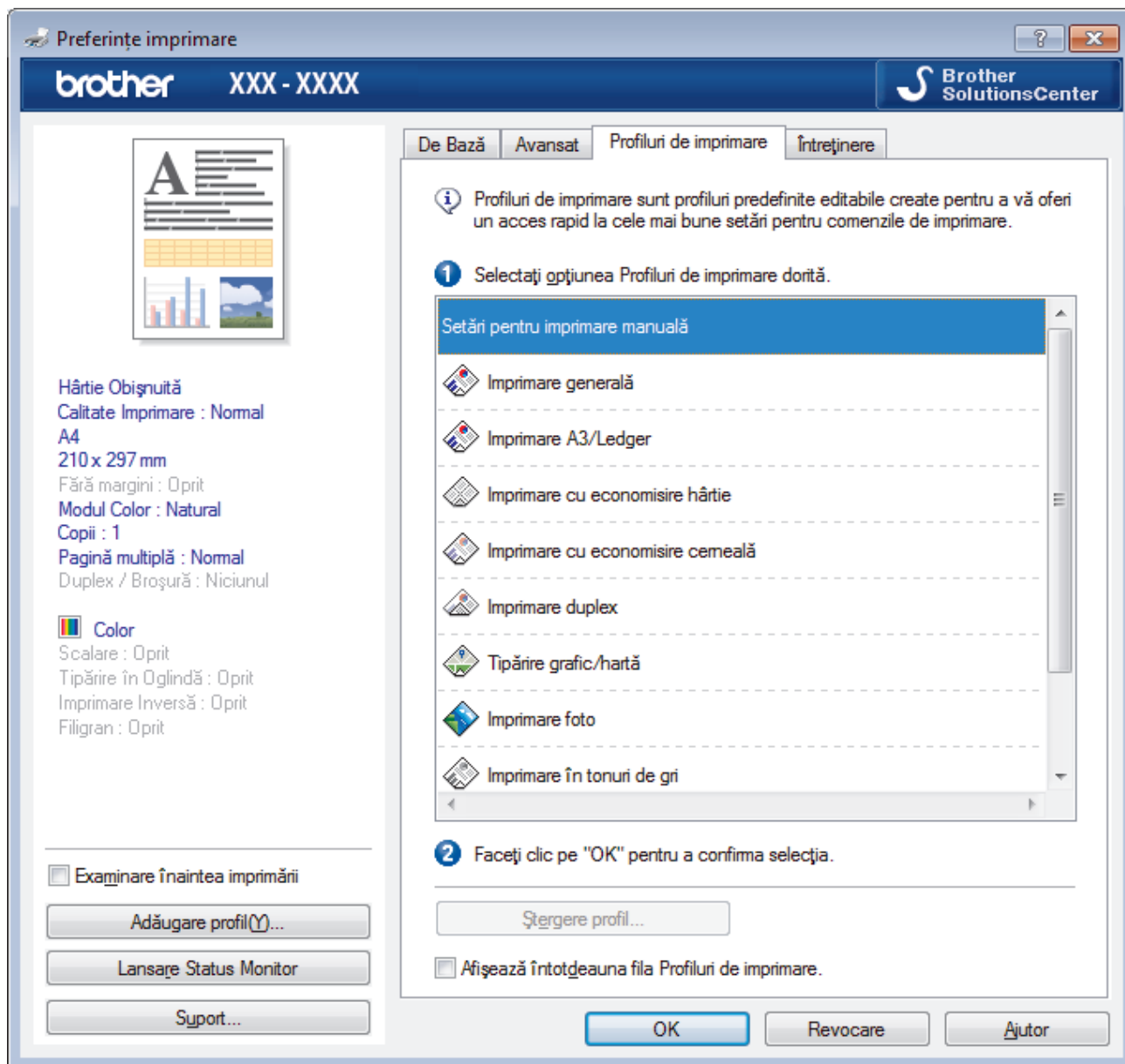

4. Selectați profilul din lista profilurilor de imprimare.  
Setările profilului sunt afișate în partea stângă a ferestrei driverului de imprimantă.
5. Procedați conform indicațiilor de mai jos:
  - Dacă setările sunt corecte pentru acțiunea de imprimare, faceți clic pe **OK**.
  - Pentru a modifica setările, reveniți la fila **De Bază** sau **Avansat** modificați setările, apoi faceți clic pe **OK**.



Pentru a afișa fila **Profiluri de imprimare** în fața ferestrei la următoarea imprimare, selectați caseta de validare **Afișează întotdeauna fila Profiluri de imprimare**.



## Informații similare

- [Imprimare de la computer \(Windows\)](#)
  - [Creați sau ștergeți profilul de imprimare \(Windows\)](#)

### **Subiecte conexe:**

- [Setări de imprimare \(Windows\)](#)
-

## Creați sau ștergeți profilul de imprimare (Windows)

Adăugați maximum 20 de profiluri noi cu setările personalizate.

1. Selectați comanda de imprimare în aplicație.
2. Selectați **Brother XXX-XXXX** (unde XXXX este denumirea modelului) și apoi faceți clic pe butonul de proprietăți pentru imprimare sau preferințe.  
Apare fereastra driverului de imprimantă.
3. Faceți clic pe fila **De Bază** și fila **Avansat** și configurați setările de imprimare pe care le doriți pentru noul Profil de imprimare.
4. Faceți clic pe fila **Profiluri de imprimare**.
5. Procedați conform indicațiilor de mai jos:

### Pentru a crea un nou profil de imprimare:

- a. Faceți clic pe **Adăugare profil**.  
Apare caseta de dialog **Adăugare profil**.
- b. Tastați numele noului profil în câmpul **Nume**.
- c. Alegeți pictograma care să reprezinte acest profil din lista de pictograme.
- d. Faceți clic pe **OK**.

Noul nume al Profilului de imprimare este adăugat pe listă în fila **Profiluri de imprimare**.

### Pentru a șterge un profil de imprimare pe care l-ați creat:

- a. Faceți clic pe **Ștergere profil**.  
Apare caseta de dialog **Ștergere profil**.
- b. Selectați profilul pe care doriți să-l ștergeți.
- c. Faceți clic pe **Ștergere**.
- d. Faceți clic pe **Da**.
- e. Faceți clic pe **Închidere**.

### ✓ Informații similare

- [Utilizarea unui profil de imprimare presetat \(Windows\)](#)

## Modificați setările implicite ale imprimantei (Windows)

Dacă modificați setările de imprimare ale unei aplicații, modificările vor fi aplicate numai documentelor imprimate cu respectiva aplicație. Pentru a schimba setările de imprimare ale tuturor aplicațiilor din Windows, trebuie să configurați proprietățile driverului de imprimantă.

1. Procedați conform indicațiilor de mai jos:

- Pentru Windows Server 2008

Faceți clic pe  (**Pornire**) > **Panou de control** > **Hardware și sunete** > **Imprimante**.

- Pentru Windows 7 și Windows Server 2008 R2

Faceți clic pe  (**Start**) > **Dispozitive și imprimante**.

- Pentru Windows 8

Deplasați mouse-ul în colțul din dreapta jos pe suprafața de lucru. Când se afișează bara de meniu, faceți clic pe **Setări** și apoi clic pe **Panou de control**. În grupul **Hardware și sunete**, faceți clic pe **Vizualizați dispozitive și imprimante**.

- Pentru Windows 10 și Windows Server 2016

Faceți clic pe  > **Sistem Windows** > **Panou de control**. În grupul **Hardware și sunete**, faceți clic pe **Vizualizați dispozitive și imprimante**.

- Pentru Windows Server 2012

Deplasați mouse-ul în colțul din dreapta jos pe suprafața de lucru. Când se afișează bara de meniu, faceți clic pe **Setări** și apoi clic pe **Panou de control**. În grupul **Hardware**, faceți clic pe **Vizualizați dispozitive și imprimante**.

- Pentru Windows Server 2012 R2

Faceți clic pe **Panou de control** în ecranul **Start**. În grupul **Hardware**, faceți clic pe **Vizualizați dispozitive și imprimante**.

2. Faceți clic dreapta pe pictograma **Brother XXX-XXXX** (unde XXXX este numele modelului dumneavoastră) și apoi selectați **Proprietăți imprimantă**. Dacă pe ecran sunt afișate opțiunile driverului de imprimantă, selectați driverul de imprimantă.

Apare caseta de dialog driver de imprimantă.

3. Faceți clic pe fila **General** și apoi faceți clic pe butonul **Preferințe imprimare...** sau **Preferințe....**

Apare caseta de dialog driver de imprimantă.

4. Selectați setările de imprimare dorite ca implicite pentru toate programele Windows.

5. Faceți clic pe **OK**.

6. Închideți caseta de dialog proprietăți imprimantă.



### Informații similare

- [Imprimare de la computer \(Windows\)](#)

#### Subiecte conexe:

- [Setări de imprimare \(Windows\)](#)

## Setări de imprimare (Windows)

>> Fila De Bază

>> Fila Avansat

### Fila De Bază

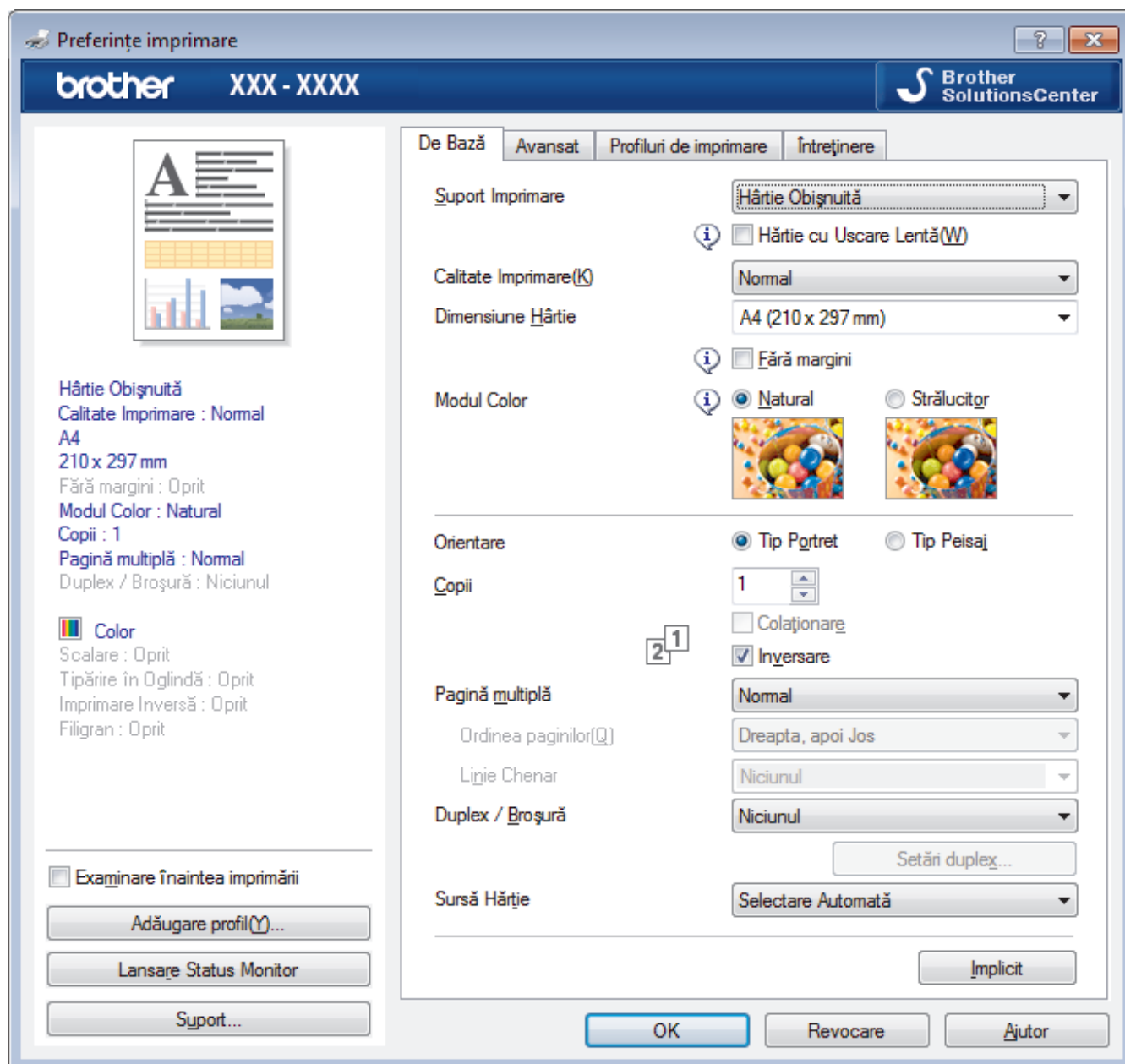

#### 1. Suport Imprimare

Selectați tipul de suport media pe care doriți să îl utilizați. Pentru a obține cele mai bune rezultate de imprimare, aparatul își reglează automat setările de imprimare în funcție de tipul de suport media selectat.

#### Hârtie cu Uscare Lentă

Selectați această opțiune dacă utilizați un tip de hârtie simplă pe care cerneala se usucă greu. Această opțiune poate face ca textul să fie puțin neclar.

#### 2. Calitate Imprimare

Selectați rezoluția de imprimare dorită. Deoarece calitatea și viteza imprimării depind una de alta, cu cât este mai mare calitatea, cu atât imprimarea documentului va dura mai mult.

---

### 3. Dimensiune Hârtie

Selectați formatul hârtiei pe care doriți să îl utilizați. Puteți alege între dimensiunile standard ale hârtiei sau puteți crea o dimensiune personalizată a hârtiei.

#### Fără margini

Selectați această opțiune pentru a imprima fotografiile fără margini. Întrucât datele imaginii sunt puțin mai mari decât dimensiunea hârtiei utilizate, este posibil ca marginile imaginii să fie decupate.

Este posibil să nu puteți selecta opțiunea Fără margini pentru unele combinații de tipuri de suporturi media și calitate sau pentru anumite aplicații.

### 4. Modul Color

Selectați modul de culoare conform preferinței dvs.

### 5. Orientare

Selectați orientarea (tip portret sau vedere) documentului imprimat.

Dacă aplicația dumneavoastră conține o setare similară, vă recomandăm să configurați orientarea folosind aplicația.

### 6. Copii

Tastați numărul de copii (1 – 999) pe care doriți să le imprimați în acest câmp.

#### Colaționare

Selectați această opțiune pentru a imprima seturi de documente cu mai multe pagini în ordinea originală a paginilor. Dacă este selectată această opțiune, se va imprima o copie completă a documentului și apoi se va reimprima în funcție de numărul de copii ales. În cazul în care această opțiune nu este selectată, fiecare pagină va fi imprimată conform numărului de copii ales înainte de a se imprima următoarea pagină a documentului.

#### Inversare

Selectați această opțiune pentru a imprima documentul în ordine inversă. Ultima pagină a documentului dvs. va fi imprimată prima.

### 7. Pagină multiplă

Selectați această opțiune pentru a imprima mai multe pagini pe o singură coală de hârtie sau imprimați o pagină a documentului pe mai multe coli.

#### Ordinea paginilor

Selectați ordinea paginilor atunci când imprimați mai multe pagini pe o singură coală de hârtie.

#### Linie Chenar

Selectați tipul de margine care va fi utilizată atunci când imprimați mai multe pagini pe o singură coală de hârtie.

### 8. Duplex / Broșură

Selectați această opțiune pentru a imprima pe ambele fețe ale hârtiei sau pentru a imprima un document în format broșură utilizând imprimarea față verso.

#### Butonul Setări duplex

Faceți clic pe acest buton pentru a selecta tipul de legare față verso. Sunt disponibile patru tipuri de legări față verso pentru fiecare orientare.

### 9. Sursă Hârtie

Selectați setarea pentru sursa de hârtie în funcție de condițiile sau scopul imprimării.

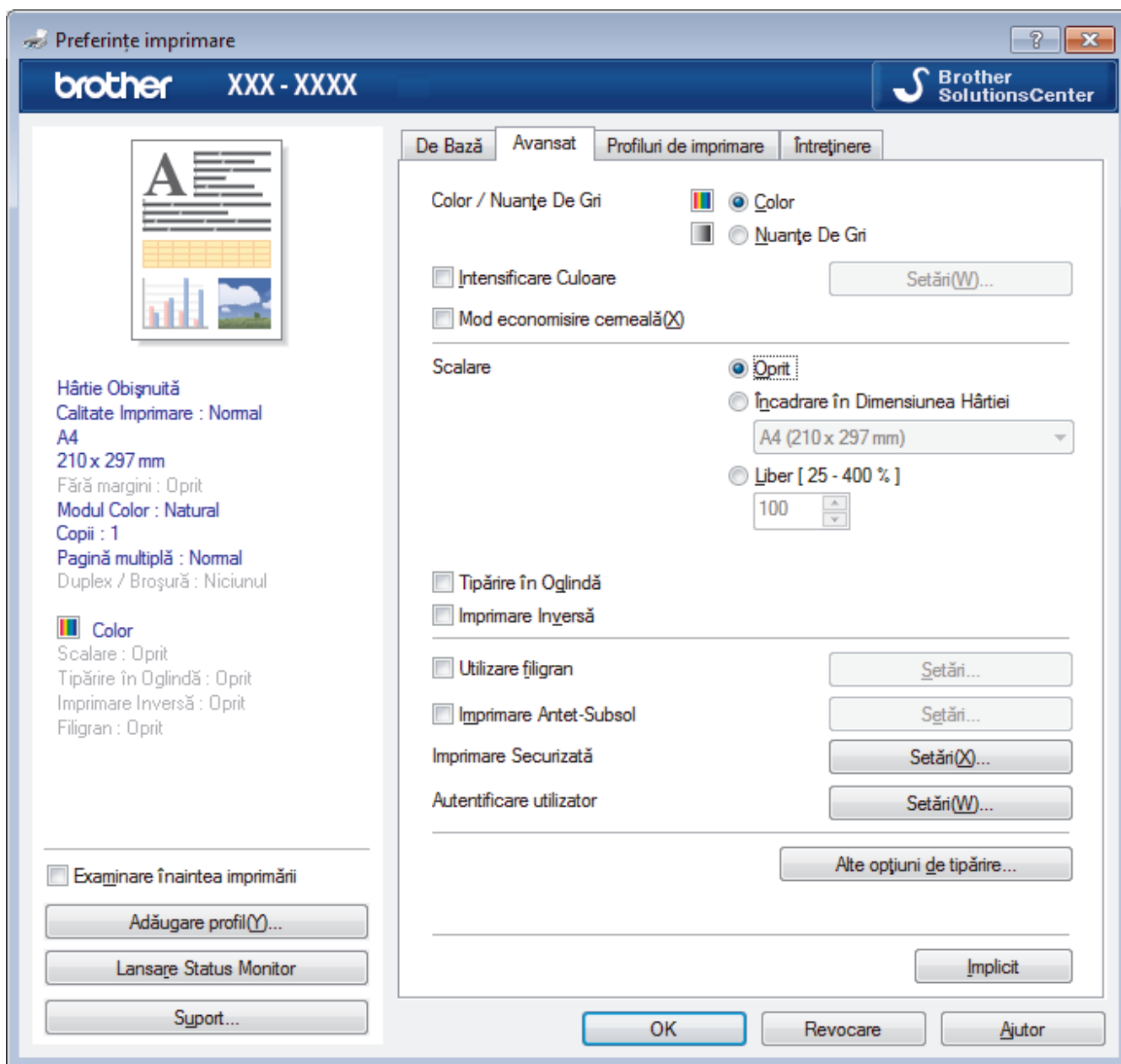

### 1. Color / Nuanțe De Gri

Selectați imprimarea color sau în tonuri de gri. Viteza de imprimare este mai rapidă în modul tonuri de gri decât în modul color. Dacă documentul dvs. conține culori iar dvs. selectați modul tonuri de gri, documentul dvs. va fi imprimat utilizând 256 de niveluri pentru tonuri de gri.

### 2. Intensificare Culoare

Selectați această opțiune pentru a utiliza funcția Îmbunătățirea culorii. Această funcție analizează imaginea pentru a-i îmbunătăți claritatea, balanța de alb și densitatea culorii. Acest proces poate dura câteva minute, în funcție de dimensiunea imaginii și de specificațiile computerului dvs.

### 3. Mod economisire cerneală

Selectați această opțiune pentru a imprima utilizând culori mai deschise și a accentua conturul imaginilor. Cantitatea de cerneală economisită diferă în funcție de tipul de documente imprimate. Dacă folosiți Mod economisire cerneală, documentele imprimate pot avea un aspect diferit față de ceea ce apare pe ecran. Funcția Mod economisire cerneală este compatibilă cu tehnologia Reallusion, Inc.



### 4. Scalare

Selectați aceste opțiuni pentru a mări sau a reduce dimensiunea paginilor documentului dvs.

## Încadrare în Dimensiunea Hârtiei

Selectați această opțiune pentru a mări sau a micșora paginile din document pentru a corespunde unei anumite dimensiuni a hârtiei. Pentru a selecta această opțiune, selectați dimensiunea hârtiei din lista derulantă.

## Liber

Selectați această opțiune pentru a mări sau a micșora manual paginile documentului. Atunci când selectați această opțiune, introduceți o valoare în câmp.

### 5. Tipărire în Oglindă

Selectați această opțiune pentru a inversa imaginea imprimată în pagină orizontal de la stânga la dreapta.

### 6. Imprimare Inversă

Selectați această opțiune pentru a roti imaginea imprimată la 180 de grade.

### 7. Utilizare filigran

Selectați această opțiune pentru a imprima o siglă sau un text pe documentul dvs. sub formă de filigran. Selectați unul din filigranele presetate, adăugați un filigran nou sau utilizați un fișier imagine creat de dvs.

### 8. Imprimare Antet-Subsol

Selectați această opțiune pentru a imprima pe document data, ora și numele de utilizator cu care v-ați conectat la calculator.

### 9. Imprimare Securizată

Această funcție garantează că documentele confidențiale și importante nu sunt imprimate înainte să introduceți o parolă la panoul de control al aparatului.

### 10. Autentificare utilizator

Această funcție vă permite confirmarea restricțiilor pentru fiecare utilizator.

### 11. Butonul Alte opțiuni de tipărire

#### Schimbarea modului de transfer al datelor

Selectați modul în care sunt transferate datele care vor fi imprimate pentru a îmbunătăți calitatea sau viteza imprimării.

#### Setări avansate culori

Selectați metoda utilizată de aparat pentru a aranja punctele pentru a reda semitonurile.

Documentul imprimat color poate fi ajustat pentru a obține o imagine cât mai apropiată de imaginea afișată pe ecranul computerului.

#### Reducere pete

Este posibil ca anumite tipuri de suporturi media să necesite un timp de uscare mai mare. Modificați această opțiune dacă aveți probleme, de exemplu dacă documentele imprimate sunt pătate sau hârtia se blochează.

#### Regăsiți datele imprimantei referitoare la culoare

Selectați această opțiune pentru a optimiza calitatea imprimării utilizând setările implicite ale aparatului, configurate special pentru aparatul dvs. Brother. Utilizați această opțiune dacă ați mutat aparatul sau ați schimbat adresa de rețea a aparatului.

#### Arhivă de imprimare

Selectați această opțiune pentru a salva datele imprimate ca fișier PDF pe computerul dvs.

#### Reducere linii neuniforme

Selectați această opțiune pentru a regla alinierea imprimării dacă textul imprimat devine neclar sau imaginile se estompează.



## Informații similare

- [Imprimare de la computer \(Windows\)](#)

### Subiecte conexe:

- [Mesaje de eroare și de întreținere](#)



- 
- Probleme care apar la manipularea hârtiei și la imprimare
  - Imprimarea unei fotografii (Windows)
  - Imprimarea unui document (Windows)
  - Imprimarea mai multor pagini pe o singură coală de hârtie (N în 1) (Windows)
  - Imprimarea în format poster (Windows)
  - Imprimarea automată pe ambele fețe ale colii de hârtie (Imprimare față-verso automată) (Windows)
  - Imprimarea automată în format broșură (Windows)
  - Utilizarea unui profil de imprimare prestat (Windows)
  - Modificați setările implicite ale imprimantei (Windows)
  - Schimbați opțiunile definite dacă aveți probleme la imprimare
-

## **Imprimare de la computer (Mac)**

- [Imprimarea unei fotografii \(Mac\)](#)
- [Imprimarea unui document \(Mac\)](#)
- [Imprimarea automată pe ambele fețe ale colii de hârtie \(Imprimare față-verso automată\) \(Mac\)](#)
- [Imprimați mai mult de o pagină pe o singură coală de hârtie \(N în 1\) \(Mac\)](#)
- [Imprimare Securizată \(Mac\)](#)
- [Imprimarea unui document Color folosind opțiunea Nuanțe de gri \(Mac\)](#)
- [Prevenirea pățării documentelor și a blocajelor de hârtie \(Mac\)](#)
- [Opțiuni de imprimare \(Mac\)](#)

## Imprimarea unei fotografii (Mac)



1. Asigurați-vă că ați încărcat suportul corect în tava de hârtie.

### IMPORTANT

- Pentru rezultate optime, folosiți hârtie Brother.
- Când imprimați pe hârtie foto Brother, încărcați în tava de hârtie încă o coală din același tip de hârtie foto.

2. Dintr-o aplicație, de exemplu din Apple Preview, faceți clic pe meniul **File (Fișier)** și apoi selectați **Print (Imprimare)**.
3. Selectați **Brother XXX-XXXX** (unde XXXX este denumirea modelului).
4. Faceți clic pe meniul pop-up **Paper Size (Dimensiunea hârtiei)** și apoi selectați dimensiunea hârtiei.



Pentru a imprima fotografia fără margini, selectați o opțiune de format de hârtie fără margini.

5. Faceți clic pe butonul **Orientation (Orientare)** corespunzător modului dorit de imprimare a fotografiei.
6. Faceți clic pe meniul pop-up al aplicației și apoi selectați **Print Settings (Setări de imprimare)**.  
Apare ecranul cu opțiunile **Print Settings (Setări de imprimare)**.
7. Faceți clic pe meniul pop-up **Media Type (Tip media)** și apoi selectați tipul de suport dorit.

### IMPORTANT

Pentru a obține cea mai bună calitate a imprimării pentru setările selectate, setați întotdeauna opțiunea **Media Type (Tip media)** pentru a corespunde tipului de hârtie pe care o încărcați.

8. Modificați alte setări ale imprimantei dacă este necesar.
9. Faceți clic pe **Print (Imprimare)**.



### Informații similare

- [Imprimare de la computer \(Mac\)](#)

#### Subiecte conexe:

- [Probleme care apar la manipularea hârtiei și la imprimare](#)
- [Opțiuni de imprimare \(Mac\)](#)

## Imprimarea unui document (Mac)

1. Asigurați-vă că ați încărcat hârtia cu formatul corect în tava de hârtie.
2. Dintr-o aplicație de tipul Apple TextEdit, faceți clic pe **File (Fișier)**, apoi selectați **Print (Imprimare)**.
3. Selectați **Brother XXX-XXXX** (unde XXXX este denumirea modelului).
4. Faceți clic pe meniul pop-up **Paper Size (Dimensiunea hârtiei)** și apoi selectați dimensiunea hârtiei.
5. Selectați opțiunea **Orientation (Orientare)** care corespunde modului dorit de imprimare a documentului.
6. Faceți clic pe meniul pop-up al aplicației și apoi selectați **Print Settings (Setări de imprimare)**.  
Apare ecranul cu opțiunile **Print Settings (Setări de imprimare)**.
7. Faceți clic pe meniul pop-up **Media Type (Tip media)** și apoi selectați tipul de suport dorit.

### IMPORTANT

Pentru a obține cea mai bună calitate a imprimării pentru setările selectate, setați întotdeauna opțiunea **Media Type (Tip media)** pentru a corespunde tipului de hârtie pe care o încărcați.

8. Modificați alte setări ale imprimantei dacă este necesar.
9. Faceți clic pe **Print (Imprimare)**.



### Informații similare

- [Imprimare de la computer \(Mac\)](#)

#### Subiecte conexe:

- [Verificați volumul cernelii \(estimare paginii\)](#)
- [Opțiuni de imprimare \(Mac\)](#)

## Imprimarea automată pe ambele fețe ale colii de hârtie (Imprimare față-verso automată) (Mac)

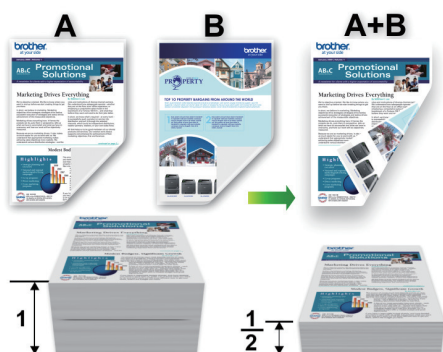

1. Dintr-o aplicație de tipul Apple TextEdit, faceți clic pe **File (Fișier)**, apoi selectați **Print (Imprimare)**.
2. Selectați **Brother XXX-XXXX** (unde XXXX este denumirea modelului).
3. Selectați opțiunea **Orientation (Orientare)** care corespunde modului dorit de imprimare a documentului.
4. Faceți clic pe meniul pop-up al aplicației și apoi selectați **Layout (Machetă)**.  
Se afișează opțiunile pentru Setările de **Layout (Machetă)**.
5. Selectați opțiunea **Two-Sided (Pe două fețe)** sau **Short-Edge binding (Aliniere margine scurtă)** din secțiunea **Long-Edge binding (Aliniere margine lungă)**.
6. Modificați alte setări ale imprimantei, dacă este necesar.



Dacă utilizați această opțiune, funcția de imprimare fără margini nu este disponibilă.

7. Faceți clic pe **Print (Imprimare)**.



### Informații similare

- [Imprimare de la computer \(Mac\)](#)

#### Subiecte conexe:

- [Opțiuni de imprimare \(Mac\)](#)

## Imprimați mai mult de o pagină pe o singură coală de hârtie (N în 1) (Mac)



1. Dintr-o aplicație de tipul Apple TextEdit, faceți clic pe **File (Fișier)**, apoi selectați **Print (Imprimare)**.
2. Selectați **Brother XXX-XXXX** (unde XXXX este denumirea modelului).
3. Faceți clic pe meniul pop-up al aplicației și apoi selectați **Layout (Machetă)**.  
Se afișează opțiunile pentru Setările de **Layout (Machetă)**.
4. Faceți clic pe meniul pop-up **Pages per Sheet (Pagini per coală)** și apoi selectați numărul de pagini de imprimat pe fiecare coală.
5. Selectați opțiunea **Layout Direction (Direcția machetei)**.
6. Faceți clic pe meniul pop-up **Border (Margine)** și apoi selectați tipul de linie de contur dorit.
7. Modificați alte setări ale imprimantei dacă este necesar.
8. Faceți clic pe **Print (Imprimare)**.



### Informații similare

- [Imprimare de la computer \(Mac\)](#)

#### Subiecte conexe:

- [Opțiuni de imprimare \(Mac\)](#)

## Imprimare Securizată (Mac)

Utilizați Imprimarea securizată pentru a asigura că documentele confidentiale și importante nu sunt imprimate înainte să introduceți o parolă la panoul de control al aparatului.

Datele securizate sunt șterse din aparat la oprirea acestuia.

1. Dintr-o aplicație de tipul Apple TextEdit, faceți clic pe **File (Fișier)**, apoi selectați **Print (Imprimare)**.
2. Selectați **Brother XXX-XXXX** (unde XXXX este denumirea modelului).
3. Faceți clic pe meniul pop-up al aplicației și apoi selectați opțiunea **Secure Print (Imprimare securizată)**. Apare ecranul opțiunile **Secure Print (Imprimare securizată)**.
4. Selectați caseta de validare **Secure Print (Imprimare securizată)**.
5. Tastați nume utilizator, denumire sarcină și o parolă din patru cifre.
6. Faceți clic pe **Print (Imprimare)**.
7. De la panoul de control al aparatului, derulați la stânga sau la dreapta sau apăsați pe ◀ sau pe ▶ pentru a afișa opțiunea [Imprimare securizată] și apoi apăsați pe [Imprimare securizată].
8. Derulați în sus sau în jos sau apăsați pe ▲ sau pe ▼ pentru a afișa numele utilizator și apoi apăsați pe numele utilizator.

Pe ecranul LCD este afișată lista cu comenzile dumneavoastră securizate.

9. Derulați în sus sau în jos sau apăsați pe ▲ sau pe ▼ pentru a afișa sarcina de imprimare și apoi apăsați-o.
10. Introduceți parola formată din patru cifre și apoi apăsați pe [OK].
11. Introduceți numărul copiilor dorite.
12. Apăsați pe [Start].

Aparatul imprimă datele.

După ce imprimați datele securizate, acestea se vor șterge din memoria aparatului.



### Informații similare

- [Imprimare de la computer \(Mac\)](#)

## Imprimarea unui document Color folosind opțiunea Nuanțe de gri (Mac)

Folosind modul Nuanțe de gri viteza de imprimare este mai mare decât în cazul folosirii modului color. Dacă documentul conține culori, selectând modul Nuanțe de gri documentul va fi imprimat folosind cele 256 de tonuri de gri.

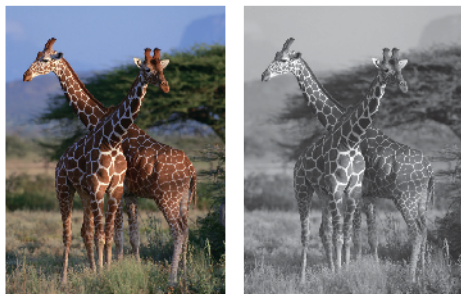

1. Dintr-o aplicație de tipul Apple TextEdit, faceți clic pe **File (Fișier)**, apoi selectați **Print (Imprimare)**.
2. Selectați **Brother XXX-XXXX** (unde XXXX este denumirea modelului).
3. Faceți clic pe meniul pop-up al aplicației și apoi selectați **Print Settings (Setări de imprimare)**.  
Apare ecranul cu opțiunile **Print Settings (Setări de imprimare)**.
4. Faceți clic pe meniul pop-up **Color / Grayscale (Color / Nuanțe De Gri)** și apoi selectați opțiunea **Grayscale (Nuanțe De Gri)**.
5. Modificați alte setări ale imprimantei dacă este necesar.
6. Faceți clic pe **Print (Imprimare)**.

### ✓ Informații similare

- [Imprimare de la computer \(Mac\)](#)



## Prevenirea pătării documentelor și a blocajelor de hârtie (Mac)

Este posibil ca anumite tipuri de suporturi media să necesite un timp de uscare mai mare. Modificați opțiunea **Reduce Smudge (Reducere pete)** dacă aveți probleme, iar documentele imprimate sunt pătate sau hârtia se blochează.

1. Dintr-o aplicație de tipul Apple TextEdit, faceți clic pe **File (Fișier)**, apoi selectați **Print (Imprimare)**.
2. Selectați **Brother XXX-XXXX** (unde XXXX este denumirea modelului).
3. Faceți clic pe meniul pop-up al aplicației și apoi selectați **Print Settings (Setări de imprimare)**.  
Apare ecranul cu opțiunile **Print Settings (Setări de imprimare)**.
4. Faceți clic pe lista cu setări de imprimare **Advanced (Avansat)**.
5. Faceți clic pe meniul **Reduce Smudge (Reducere pete)**.
6. Selectați una dintre opțiunile de mai jos:

Tipul de suport media folosit	Opțiune	Descriere	
Plain Paper (Hârtie obișnuită)	2-sided Printing (Imprimare duplex) sau Simplex Printing (Tipărire simplex)	Off (Oprit)	Selectați acest mod pentru a imprima cu viteză normală, folosind o cantitate normală de cerneală.
		Low (Nivel redus)	Selectați acest mod pentru a imprima cu viteză redusă, folosind o cantitate normală de cerneală.
		High (Nivel ridicat)	Selectați acest mod pentru a imprima cu aceeași viteză ca și în cazul folosirii opțiunii <b>Low (Nivel redus)</b> , dar folosind mai puțină cerneală.
Glossy Paper (Hârtie Lucioasă)	Off (Oprit) / On (Pornit)	Selectați <b>Off (Oprit)</b> pentru a imprima cu viteză normală, folosind o cantitate normală de cerneală.  Selectați <b>On (Pornit)</b> pentru a imprima cu viteză redusă, folosind mai puțină cerneală.	

7. Modificați alte setări ale imprimantei dacă este necesar.
8. Faceți clic pe **Print (Imprimare)**.

### ✓ Informații similare

- [Imprimare de la computer \(Mac\)](#)

#### Subiecte conexe:

- [Probleme care apar la manipularea hârtiei și la imprimare](#)
- [Schimbați opțiunile definite dacă aveți probleme la imprimare](#)

## Opțiuni de imprimare (Mac)

- >> Configurarea paginii
- >> **Layout (Machetă)**
- >> Paper Handling (Manipulare hârtie)
- >> Print Settings (Setări de imprimare)
- >> Secure Print (Imprimare securizată)
- >> Color Settings (Setări culoare)

### Configurarea paginii

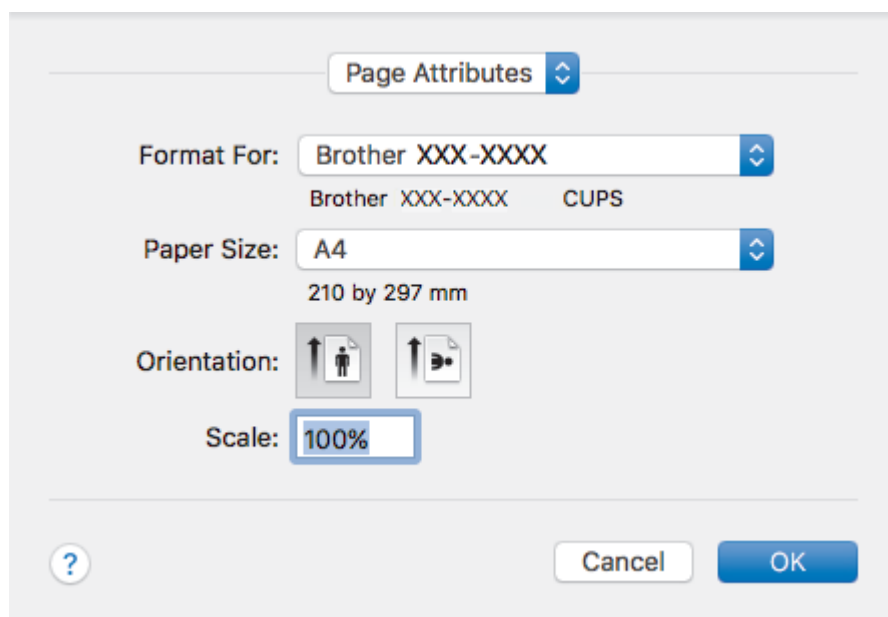

#### 1. Paper Size (Dimensiunea hârtiei)

Selectați formatul hârtiei pe care doriți să îl utilizați. Puteți alege între dimensiunile standard ale hârtiei sau puteți crea o dimensiune personalizată a hârtiei.

#### 2. Orientation (Orientare)

Selectați orientarea (tip portret sau vedere) documentului imprimat.

Dacă aplicația dumneavoastră conține o setare similară, vă recomandăm să configurați orientarea folosind aplicația.

#### 3. Scale (Scalare)

Introduceți o valoare în acest câmp pentru a mări sau a micșora paginile din document pentru a corespunde dimensiunii hârtiei selectate.

## Layout (Machetă)

Printer: Brother XXX-XXXX

Presets: Default Settings

Copies: 1  Two-Sided

Pages:  All  
 From: 1 to: 1

Paper Size: A4 210 by 297 mm

Orientation:

Layout

Pages per Sheet: 1

Layout Direction:

Border: None

Two-Sided: Off

Reverse page orientation  
 Flip horizontally

? PDF Hide Details Cancel Print

### 1. Pages per Sheet (Pagini per coală)

Selectați numărul de pagini de imprimat pe o singură coală de hârtie.

### 2. Layout Direction (Direcția machetei)

Selectați ordinea paginilor atunci când imprimați mai multe pagini pe o singură coală de hârtie.

### 3. Border (Margine)

Selectați tipul de margine care va fi utilizată atunci când imprimați mai multe pagini pe o singură coală de hârtie.

### 4. Two-Sided (Pe două fețe)

Selectați pentru a imprima pe ambele fețe ale colii sau nu.

### 5. Reverse Page Orientation (Orientare inversă a paginii)

Selectați această opțiune pentru a roti imaginea imprimată la 180 de grade.

### 6. Flip horizontally (Răsturnare orizontală)

Selectați această opțiune pentru a inversa imaginea imprimată în pagină orizontal de la stânga la dreapta.

## Paper Handling (Manipulare hârtie)

Printer: Brother XXX-XXXX

Presets: Default Settings

Copies: 1  Two-Sided

Pages:  All  
 From: 1 to: 1

Paper Size: A4 210 by 297 mm

Orientation:

Paper Handling

Collate pages

Pages to Print: All pages

Page Order: Automatic

Scale to fit paper size

Destination Paper Size: Suggested Paper: A4

Scale down only

? PDF Hide Details Cancel Print

### 1. Collate pages (Colaționare pagini)

Selectați această opțiune pentru a imprima seturi de documente cu mai multe pagini în ordinea originală a paginilor. Dacă este selectată această opțiune, se va imprima o copie completă a documentului și apoi se va reimprima în funcție de numărul de copii ales. În cazul în care această opțiune nu este selectată, fiecare pagină va fi imprimată conform numărului de copii ales înainte de a se imprima următoarea pagină a documentului.

### 2. Pages to Print (Pagini de imprimat)

Selectați ce pagini doriți să imprimați (paginile pare sau impare).

### 3. Page Order (Ordinea paginilor)

Selectați ordinea paginilor.

### 4. Scale to fit paper size (Scalare pentru a se potrivi la dimensiunea hârtiei)

Selectați această opțiune pentru a mări sau a micșora paginile din document pentru a corespunde dimensiunii hârtiei selectate.

### 5. Destination Paper Size (Dimensiunea hârtiei de destinație)

Selectați dimensiunea hârtiei pentru imprimare.

### 6. Scale down only (Scalare numai în sens descrescător)

Selectați această opțiune dacă doriți să reduceți paginile din documentul dvs. în situația în care sunt prea mari pentru dimensiunea hârtiei selectate. Dacă această opțiune este selectată și documentul este formatat pentru o hârtie care este mai mică decât dimensiunea hârtiei dvs., documentul va fi imprimat la dimensiunea sa originală.

## Print Settings (Setări de imprimare)

Printer: Brother XXX-XXXX

Presets: Default Settings

Copies: 1  Two-Sided

Pages:  All  
 From: 1 to: 1

Paper Size: A4 210 by 297 mm

Orientation:  Portrait  Landscape

Print Settings

Media Type: Plain Paper  Slow Drying Paper

Print Quality: Normal

Color / Grayscale: Color

Paper Source: Auto Select

► Advanced

? PDF Hide Details Cancel Print

### 1. Media Type (Tip media)

Selectați tipul de suport media pe care doriți să îl utilizați. Pentru a obține cele mai bune rezultate de imprimare, aparatul își reglează automat setările de imprimare în funcție de tipul de suport media selectat.

### 2. Slow Drying Paper (Hârtie cu Uscare Lentă)

Selectați această opțiune dacă utilizați un tip de hârtie simplă pe care cerneala se usucă greu. Această opțiune poate face ca textul să fie puțin neclar.

### 3. Print Quality (Calitatea imprimării)

Selectați rezoluția de imprimare dorită. Deoarece calitatea și viteza imprimării depind una de alta, cu cât este mai mare calitatea, cu atât imprimarea documentului va dura mai mult.

### 4. Color / Grayscale (Color / Nuanțe De Gri)

Selectați imprimarea color sau în tonuri de gri. Viteza de imprimare este mai rapidă în modul tonuri de gri decât în modul color. Dacă documentul dvs. conține culori iar dvs. selectați modul tonuri de gri, documentul dvs. va fi imprimat utilizând 256 de niveluri pentru tonuri de gri.

### 5. Paper Source (Sursă Hârtie)

Selectați setarea pentru sursa de hârtie în funcție de condițiile sau scopul imprimării.

### 6. Advanced (Avansat)

#### Change Data Transfer Mode (Schimbarea modului de transfer al datelor)

Selectați modul în care sunt transferate datele care vor fi imprimate pentru a îmbunătăți calitatea sau viteza imprimării.

#### Reduce Uneven Lines (Reducere linii neuniforme)

Selectați această opțiune pentru a regla alinierea imprimării dacă textul imprimat devine neclar sau imaginile se estompează.

#### Reduce Smudge (Reducere pete)

Este posibil ca anumite tipuri de suporturi media să necesite un timp de uscare mai mare. Modificați această opțiune dacă aveți probleme, de exemplu dacă documentele imprimate sunt pătate sau hârtia se blochează.

## Other Print Options (Alte opțiuni de tipărire)

### Paper Thickness (Hârtie Grosime)

Selectați grosimea adecvată pentru hârtie.

### Bi-Directional Printing (Imprimare bidirecțională)

Selectați această opțiune pentru a crește viteza de imprimare. Când este selectată această opțiune, capul de imprimare va imprima în ambele direcții. Dacă această opțiune nu este bifată, atunci capul de imprimare va imprima într-o singură direcție, obținând rezultate de mai bună calitate, dar la viteze mai mici.

Uneori, mișcarea capului de imprimare poate să difere în funcție de condițiile de mediu. Acest lucru poate fi observat la imprimarea liniilor verticale, deoarece acestea nu sunt aliniate corect. Dacă observați această problemă, dezactivați opțiunea de imprimare bidirecțională.

## Secure Print (Imprimare securizată)

Printer: Brother XXX-XXXX

Presets: Default Settings

Copies: 1  Two-Sided

Pages:  All  
 From: 1 to: 1

Paper Size: A4 210 by 297 mm

Orientation:

Secure Print

Secure Print

User Name : brother

Job Name : Untitled

Password :

PDF Hide Details Cancel Print

### 1. Secure Print (Imprimare securizată)

Această funcție garantează că documentele confidențiale și importante nu sunt imprimate înainte să introduceți o parolă la panoul de control al aparatului.

## Color Settings (Setări culoare)

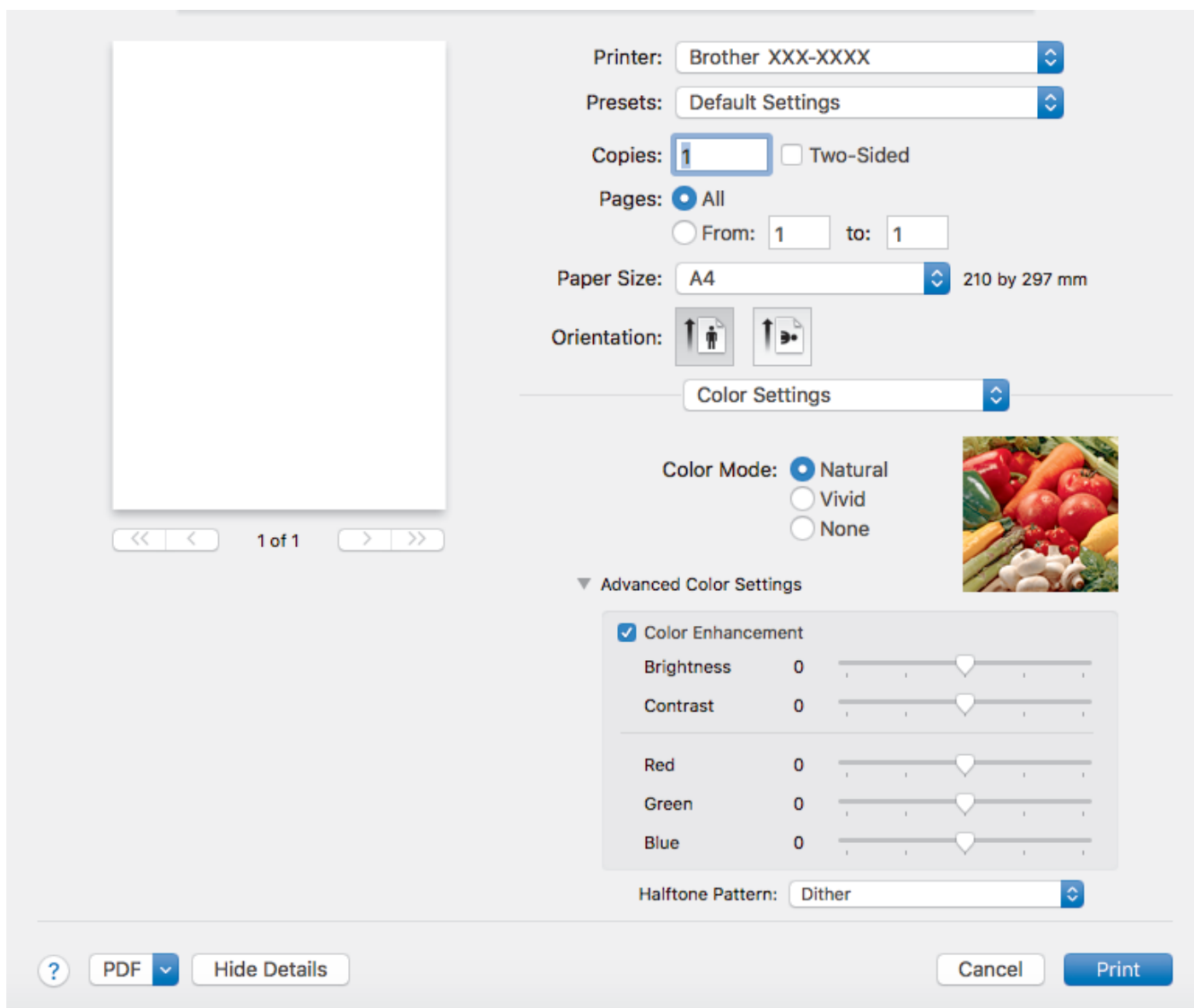



Printer: Brother XXX-XXXX

Presets: Default Settings

Copies: 1  Two-Sided

Pages:  All  
 From: 1 to: 1

Paper Size: A4 210 by 297 mm

Orientation:  

Color Settings

Color Mode:  Natural  
 Vivid  
 None

Advanced Color Settings

Color Enhancement

Brightness 0

Contrast 0

Red 0

Green 0

Blue 0

Halftone Pattern: Dither

PDF Hide Details Cancel Print

### 1. Color Mode (Modul Color)

Selectați modul de culoare conform preferinței dvs.

### 2. Advanced Color Settings (Setări avansate culorii)

Faceți clic pe triunghiul de afișare pentru a vizualiza Setările avansate de culoare. Bifați caseta Îmbunătățirea culorii și apoi definiți valorile dorite cu ajutorul cursoroarelor. Acest proces poate dura câteva minute, în funcție de dimensiunea imaginii și de specificațiile computerului dvs.

## ✓ Informații similare

- [Imprimare de la computer \(Mac\)](#)

### Subiecte conexe:

- [Mesaje de eroare și de întreținere](#)
- [Probleme care apar la manipularea hârtiei și la imprimare](#)
- [Imprimarea unei fotografii \(Mac\)](#)
- [Imprimarea unui document \(Mac\)](#)
- [Imprimarea automată pe ambele fețe ale colii de hârtie \(Imprimare față-verso automată\) \(Mac\)](#)
- [Imprimați mai mult de o pagină pe o singură coală de hârtie \(N în 1\) \(Mac\)](#)
- [Schimbați opțiunile definite dacă aveți probleme la imprimare](#)

## **Imprimarea datelor direct de pe un suport USB flash**

- [Suporturi de stocare USB flash compatibile](#)
- [Imprimarea directă a fotografiilor de pe un suport USB flash](#)
- [Imprimarea unui fișier PDF direct de pe un suport USB flash](#)



## Suporturi de stocare USB flash compatibile

Aparatul dumneavoastră Brother are unități media (fante) pentru utilizarea cu suporturi uzuale de stocare a datelor.

### IMPORTANT

Interfața directă USB este compatibilă numai cu suporturile de stocare USB flash și cu aparatele foto digitale care utilizează standardul de stocare în masă USB. Alte dispozitive USB nu sunt compatibile.

Suporturi media compatibile	
Suport de stocare USB flash	
Unități USB Flash compatibile	
Clasă USB	Clasă suport de stocare USB
Subclasă suport de stocare USB	SCSI sau SFF-8070i
Protocol de transfer	Numai transfer în masă
Format <sup>1</sup>	FAT12/FAT16/FAT32/exFAT
Dimensiune sector	Max. 4096 octeți
Criptare	Dispozitivele criptate nu sunt acceptate.

<sup>1</sup> Formatul NTFS nu este compatibil.



### Informații similare

- [Imprimarea datelor direct de pe un suport USB flash](#)
- [Salvarea datelor scanate pe un suport de stocare USB flash](#)

## **Imprimarea directă a fotografiilor de pe un suport USB flash**

Chiar dacă aparatul *nu* este conectat la computer, puteți imprima fotografiile direct de pe un suport USB flash, puteți scana documente și le puteți salva direct pe un suport de stocare USB flash.

- [Informații importante despre imprimarea fotografiilor](#)
- [Imprimarea fotografiilor de pe un suport de stocare USB flash pe aparatul Brother](#)

## Informații importante despre imprimarea fotografiilor

Aparatul dumneavoastră este proiectat pentru a fi compatibil cu fișierele imagine ale aparatelor foto digitale moderne și cu suporturile de stocare USB flash. Pentru a evita apariția erorilor, urmați instrucțiunile de mai jos:

- Extensia fișierului imagine trebuie să fie .JPG (alte extensii ale fișierelor imagine, de exemplu .JPEG, .TIF, .GIF etc. nu vor fi recunoscute).
- Imprimarea directă a fotografiilor trebuie să se efectueze separat de operațiile de imprimare a fotografiilor efectuate cu ajutorul computerului. (Utilizarea simultană nu este posibilă.)
- Aparatul poate citi până la 999 de fișiere <sup>1</sup> de pe un suport USB flash.

Aveți în vedere următoarele aspecte:

- La imprimarea unei pagini index sau a unei imagini, aparatul va imprima toate imaginile valide, chiar dacă una sau mai multe imagini au fost corupte. Imaginile corupte nu vor fi imprimate.
- Aparatul este compatibil cu suporturile de stocare USB flash formate în Windows.



### Informații similare

- [Imprimarea directă a fotografiilor de pe un suport USB flash](#)

<sup>1</sup> Folderul din interiorul unității USB flash este de asemenea numărat.

## **Imprimarea fotografiilor de pe un suport de stocare USB flash pe aparatul Brother**

- [Previzualizarea și imprimarea fotografiilor de pe un suport de stocare USB flash](#)
- [Imprimarea unei foi index cu fotografii \(miniaturi\) de pe un suport USB flash](#)
- [Imprimarea fotografiilor după numărul imaginii](#)
- [Imprimarea fotografiilor cu trunchiere automată](#)
- [Tipărire fotografii fără margini de pe un suport de stocare USB flash](#)
- [Imprimarea datei din datele fotografiei](#)
- [Setările folosite la imprimarea fotografiilor](#)

## Previzualizarea și imprimarea fotografiilor de pe un suport de stocare USB flash

Examinați fotografiile pe ecranul LCD înainte de a le imprima. Imprimați imagini stocate pe un suport de stocare USB flash.

- În cazul în care fișierele cu fotografii sunt de mari dimensiuni, este posibil ca afișarea fiecărei fotografii să se facă cu întârziere.

1. Introduceți un suport de stocare USB flash în fanta USB.

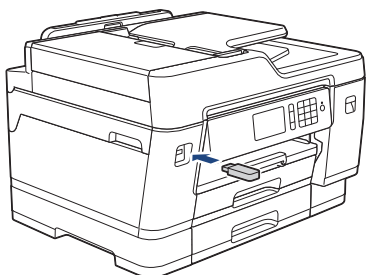

2. Apăsați pe [Imprimare JPEG] > [Select.fiș.].
3. Derulați la stânga sau la dreapta sau apăsați pe ◀ sau pe ▶ pentru a afișa fotografia pe care doriți să o imprimați, apoi apăsați pe aceasta.



Pentru a imprima toate fotografiile, apăsați pe [Imprimare totală] și apoi apăsați pe [Da] pentru a confirma.

4. Introduceți numărul de copii folosind unul din următoarele moduri:
  - Apăsați pe [-] sau pe [+] de pe ecranul tactil.
  - Apăsați pe × 01 pentru a afișa tastatura pe ecranul tactil și apoi introduceți numărul de copii folosind tastatura de pe ecranul tactil. Apăsați pe [OK].
  - Introduceți numărul de copii utilizând tastatura numerică.
5. Apăsați pe [OK].
6. Repetați ultimii trei pași până când ați selectat toate fotografiile pe care doriți să le imprimați.
7. Apăsați pe [OK].
8. Citiți și confirmați lista de opțiuni afișată.
9. Pentru a schimba setările de imprimare, apăsați pe [Setări imprim.].  
Când ați terminat, apăsați pe [OK].
10. Apăsați pe [Start].



### Informații similare

- [Imprimarea fotografiilor de pe un suport de stocare USB flash pe aparatul Brother](#)

### Subiecte conexe:

- [Setările folosite la imprimarea fotografiilor](#)

## Imprimarea unei foi index cu fotografii (miniaturi) de pe un suport USB flash

Imprimați o foaie index cu fotografii pentru a vedea miniaturi ale tuturor fotografiilor de pe suportul USB flash.



- Aparatul atribuie numere imaginilor (de exemplu, Nr. 1, Nr. 2, Nr. 3, etc.).  
Aparatul nu recunoaște niciun alt număr sau alte nume de fișiere pe care aparatul foto digital sau computerul le-a utilizat pentru a identifica fotografiile.
- Pe pagina index vor putea fi imprimate corect numai numele fișierelor formate din cel mult 20 caractere.
- Numele fișierelor nu pot fi imprimate corect dacă acestea conțin alte caractere decât cele alfanumerice, însă utilizarea acestor caractere nu afectează setările folosite la imprimarea fotografiei.

1. Introduceți un suport de stocare USB flash în fanta USB.
2. Apăsați pe [Imprimare JPEG] > [Imprim. index].
3. Apăsați pe [Imprimare index].
4. Dacă doriți să modificați setările de imprimare, apăsați pe [Setări imprim.].  
Când ați terminat, apăsați pe [OK].

Opțiune	Descriere
Tip hârtie	Selectați tipul de hârtie.
Dimens. hârtie	Selectați formatul de hârtie.

5. Apăsați pe [Start].



### Informații similare

- [Imprimarea fotografiilor de pe un suport de stocare USB flash pe aparatul Brother](#)

#### Subiecte conexe:

- [Imprimarea fotografiilor după numărul imaginii](#)

## Imprimarea fotografiilor după numărul imaginii

Înainte de a putea imprima o imagine individuală, trebuie să imprimați pagina index cu fotografii (miniaturi) pentru a afla numărul imaginii.

1. Introduceți un suport de stocare USB flash în fanta USB.
2. Apăsați pe [Imprimare JPEG] > [Imprim. index].
3. Apăsați pe [Imprimați fotografiile utilizând numărul de index.].
4. Introduceți numerele imaginilor pe care doriți să le imprimați folosind pagina index cu fotografii. După ce ați selectat numerele imaginilor, apăsați pe [OK].



- Introduceți mai multe numere simultan separate prin virgulă sau cu o liniuță de unire. De exemplu, introduceți **1, 3, 6** pentru a imprima imaginile cu numărul 1, 3 și 6. Imprimați un interval de imagini folosind liniuța de unire. De exemplu, introduceți **1-5** pentru a imprima imaginile de la 1 la 5.
- Introduceți până la 12 de caractere (inclusiv virgule și liniuțe de unire) pentru numerele imaginilor pe care doriți să le imprimați.

5. Introduceți numărul de copii folosind unul din următoarele moduri:
  - Apăsați pe [-] sau pe [+] de pe ecranul tactil.
  - Apăsați pe **x 01** pentru a afișa tastatura pe ecranul tactil și apoi introduceți numărul de copii folosind tastatura de pe ecranul tactil. Apăsați pe [OK].
  - Introduceți numărul de copii utilizând tastatura numerică.
6. Pentru a schimba setările de imprimare, apăsați pe [Setări imprim.].  
Când ați terminat, apăsați pe [OK].
7. Apăsați pe [Start].



### Informații similare

- [Imprimarea fotografiilor de pe un suport de stocare USB flash pe aparatul Brother](#)

#### Subiecte conexe:

- [Imprimarea unei foi index cu fotografii \(miniaturi\) de pe un suport USB flash](#)
- [Setările folosite la imprimarea fotografiilor](#)

## Imprimarea fotografiilor cu trunchiere automată

Dacă fotografia este prea lungă sau prea lată pentru a se încadra în spațiul disponibil de pe macheta selectată, o parte din imagine va fi decupată.

- Setările din fabricație sunt activate. Pentru a imprima întreaga imagine, dezactivați această setare.
- Dacă ați dezactivat opțiunea [Decupare], dezactivați și opțiunea [Fara margini].

### Trunchiere: activat

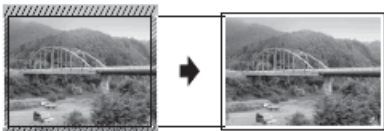

### Trunchiere: dezactivat



1. Introduceți un suport de stocare USB flash în fanta USB.
2. Apăsați pe [Imprimare JPEG] > [Select.fiș.].
3. Derulați la stânga sau la dreapta, sau apăsați pe ◀ sau pe ▶ pentru a afișa fiecare fotografie. Când fotografia dorită este afișată, apăsați pe fotografie și apoi apăsați pe [OK].
4. Apăsați pe [OK].
5. Apăsați pe [Setări imprim.] > [Decupare].
6. Apăsați pe [Pornit] (sau pe [Oprit]).
7. Când ați terminat, apăsați pe  sau pe [OK]. Apăsați pe [Start].

### ✓ Informații similare

- [Imprimarea fotografiilor de pe un suport de stocare USB flash pe aparatul Brother](#)

#### Subiecte conexe:

- [Alte probleme](#)



---

► Pagina de pornire > Imprimare > Imprimarea datelor direct de pe un suport USB flash > Imprimarea directă a fotografiilor de pe un suport USB flash > Imprimarea fotografiilor de pe un suport de stocare USB flash pe aparatul Brother > Tipărire fotografii fără margini de pe un suport de stocare USB flash

## Tipărire fotografii fără margini de pe un suport de stocare USB flash

Această funcție extinde suprafața imprimabilă cuprinzând și marginile hârtiei. Durata de imprimare va crește.

1. Introduceți un suport de stocare USB flash în fanta USB.
2. Apăsați pe [Imprimare JPEG] > [Select.fiș.].
3. Derulați la stânga sau la dreapta, sau apăsați pe ◀ sau pe ▶ pentru a afișa fiecare fotografie. Când fotografia dorită este afișată, apăsați pe fotografie și apoi apăsați pe [OK].
4. Apăsați pe [OK].
5. Apăsați pe [Setări imprim.] > [Fara margini].
6. Apăsați pe [Pornit] (sau pe [Oprit]).
7. Când ați terminat, apăsați pe  sau pe [OK]. Apăsați pe [Start].

### Informații similare

- [Imprimarea fotografiilor de pe un suport de stocare USB flash pe aparatul Brother](#)

#### Subiecte conexe:

- [Alte probleme](#)
-

▲ Pagina de pornire > Imprimare > Imprimarea datelor direct de pe un suport USB flash > Imprimarea directă a fotografiilor de pe un suport USB flash > Imprimarea fotografiilor de pe un suport de stocare USB flash pe aparatul Brother > Imprimarea datei din datele fotografiei

## Imprimarea datei din datele fotografiei

Imprimați data dacă aceasta se regăsește în informațiile fotografiei. Data va fi imprimată în colțul din dreapta jos. Pentru a utiliza această setare, fotografia trebuie să includă data.

1. Introduceți un suport de stocare USB flash în fanta USB.
2. Apăsați pe [Imprimare JPEG] > [Select.fiș.].
3. Derulați la stânga sau la dreapta, sau apăsați pe ◀ sau pe ▶ pentru a afișa fiecare fotografie. Când fotografia dorită este afișată, apăsați pe fotografie și apoi apăsați pe [OK].
4. Apăsați pe [OK].
5. Apăsați pe [Setări imprim.] > [Tipărire dată].
6. Apăsați pe [Pornit] (sau pe [Oprit]).
7. Când ați terminat, apăsați pe  sau pe [OK]. Apăsați pe [Start].



### Informații similare

- [Imprimarea fotografiilor de pe un suport de stocare USB flash pe aparatul Brother](#)

► Pagina de pornire > Imprimare > Imprimarea datelor direct de pe un suport USB flash > Imprimarea directă a fotografiilor de pe un suport USB flash > Imprimarea fotografiilor de pe un suport de stocare USB flash pe aparatul Brother > Setările folosite la imprimarea fotografiilor

## Setările folosite la imprimarea fotografiilor

Apăsați pe butonul [Setări imprim.] pentru a afișa setările din tabel.

Opțiune	Descriere
Cal.imprimare	Selectați rezoluția de imprimare în funcție de tipul de document. Dacă ați selectat opțiunea Hârtie Inkjet din setările Tip hârtie, puteți selecta numai Fina.
Tip hârtie	Selectați tipul de hârtie.
Dimens. hârtie	Selectați formatul de hârtie.
Selectare tavă	Selectați tava.
Aspect imprimare	Selectați aspectul paginii imprimate.
Luminozitate	Reglați luminozitatea.
Contrast	Reglați contrastul. Creșterea contrastului va spori claritatea și dinamismul imaginii.
Decupare	Decupați imaginea în jurul marginii pentru a corespunde cu dimensiunile hârtiei sau cu dimensiunile de imprimare. Dezactivați această funcție dacă doriți să imprimați imaginile în totalitate sau să preveniți decuparea nedorită.
Fara margini	Extindeți suprafața imprimabilă în funcție de marginile hârtiei.
Tipărire dată	Imprimați data pe fotografie.
Def.noi val.implicit	Salvați setările de imprimare utilizate frecvent definindu-le ca setări implicite.
Setări inițiale	Reduceți orice setări de imprimare modificate la setările din fabricație.



### Informații similare

- [Imprimarea fotografiilor de pe un suport de stocare USB flash pe aparatul Brother](#)

#### Subiecte conexe:

- [Previzualizarea și imprimarea fotografiilor de pe un suport de stocare USB flash](#)
- [Imprimarea fotografiilor după numărul imaginii](#)

## Imprimarea unui fișier PDF direct de pe un suport USB flash

Puteți imprima un fișier PDF direct de pe un suport USB flash



Fișierele PDF ale căror dimensiuni depășesc 2 GB nu pot fi imprimate.

### IMPORTANT

Pentru a preveni deteriorarea aparatului, NU conectați la interfața directă USB alte dispozitive în afara unui suport de stocare USB flash.

1. Introduceți un suport de stocare USB flash în fanta USB.

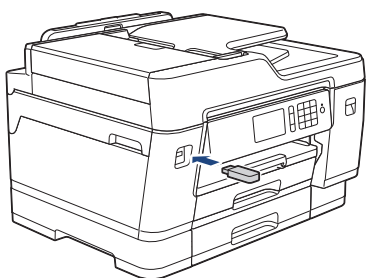

2. Apăsați pe [Imprimare PDF].



Dacă aparatul are activată opțiunea Secure Function Lock (Blocarea securizată a funcțiilor), este posibil să nu puteți accesa opțiunea Imprimare directă.

3. Derulați în sus sau în jos sau apăsați pe ▲ sau pe ▼ pentru a afișa fișierul PDF pe care doriți să îl imprimați, apoi apăsați pe acesta.
4. Introduceți numărul de copii folosind unul din următoarele moduri:
  - Apăsați pe [-] sau pe [+] de pe ecranul tactil.
  - Apăsați pe  pentru a afișa tastatura pe ecranul tactil și apoi introduceți numărul de copii folosind tastatura de pe ecranul tactil. Apăsați pe [OK].
  - Introduceți numărul de copii utilizând tastatura numerică.
5. Citiți și confirmați lista de opțiuni afișată.
6. Pentru a schimba setările de imprimare, apăsați pe [Setări imprim.].  
Când ați terminat, apăsați pe [OK].

Opțiune	Descriere
Cal.imprimare	Selectați rezoluția de imprimare în funcție de tipul de document.
Dimens. hârtie	Selectați formatul de hârtie.
Selectare tavă	Selectați tava.
Pagină multiplă	Configurați această opțiune pentru a imprima mai multe pagini pe o singură coală de hârtie sau pentru a imprima o pagină a documentului pe mai multe coli.
Față-verso	Selectați tipul de legare față-verso.
Asamblare	Activați această opțiune pentru a imprima seturi de documente cu mai multe pagini în ordinea originală a paginilor.

---

Opțiune	Descriere
Opțiune PDF	Selectați această opțiune pentru a imprima un fișier PDF cu marcaje.

---

7. Apăsați pe [Mono Pornire] sau pe [Start culoare].

## IMPORTANT

NU scoateți suportul de stocare USB flash din interfața directă USB înainte ca aparatul să termine imprimarea.

---



### Informații similare

- Imprimarea datelor direct de pe un suport USB flash
-

## Scanare





- [Scanarea cu ajutorul butonului Scanare de pe aparatul Brother](#)
- [Scanarea de la computer \(Windows\)](#)
- [Scanarea de la computer \(Mac\)](#)
- [Configurarea setărilor de scanare utilizând Management bazat pe web](#)

## Scanarea cu ajutorul butonului Scanare de pe aparatul Brother

- Scanarea documentelor cu mai multe pagini în format Letter sau A4
- Scanarea fotografiilor și a imaginilor
- Salvarea datelor scanate într-un folder ca fișier PDF
- Salvarea datelor scanate pe un suport de stocare USB flash
- Scanarea mai multor cărți de vizită și fotografii (Decupare automată)
- Scanarea într-un fișier text editabil folosind OCR
- Scanare către fișier atașat e-mail
- Trimiterea datelor scanate către un server de e-mail
- Scanare către FTP
- Scanare către SSH FTP (SFTP)
- Scanare către rețea (Windows)
- Scanare către SharePoint
- Serviciile web pentru scanarea în rețeaua dumneavoastră (Windows 7, Windows 8 și Windows 10)
- Modificarea setărilor definite pentru butonul Scanare din ControlCenter4 (Windows)
- Modificarea setărilor definite pentru butonul Scanare din Brother iPrint&Scan (Mac)

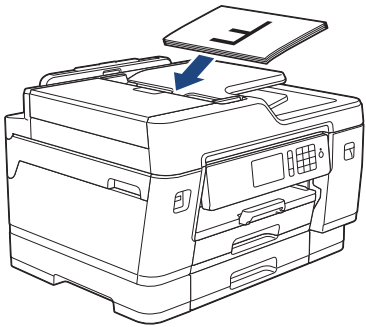
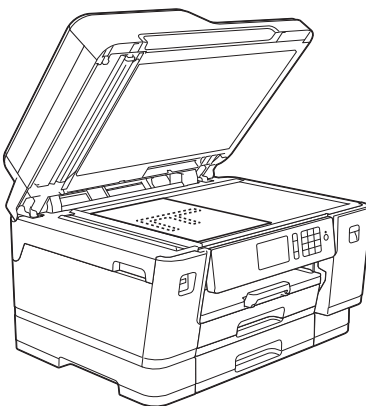
## Scanarea documentelor cu mai multe pagini în format Letter sau A4

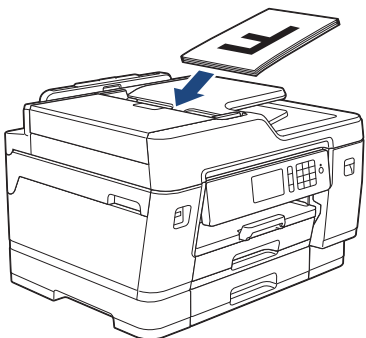
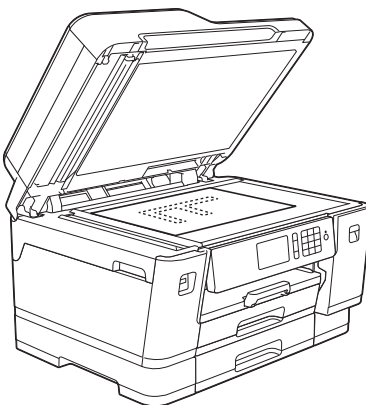
Dacă scanați un document format A4 sau Letter cu mai multe pagini, pentru documentele cu orientare portret așezați latura scurtă la partea de sus, iar pentru documentele cu orientare tip vedere, așezați latura lungă la partea de sus.

Orientarea documentului	Rezultat scanare
<p>Latura lungă înainte</p> <p>ADF</p>  <p>Fereastra de sticlă a scannerului</p> 	
<p>Latura scurtă înainte</p> <p>ADF</p>  <p>Fereastra de sticlă a scannerului</p> 	

### ✓ Informații similare

- Scanarea cu ajutorul butonului Scanare de pe aparatul Brother





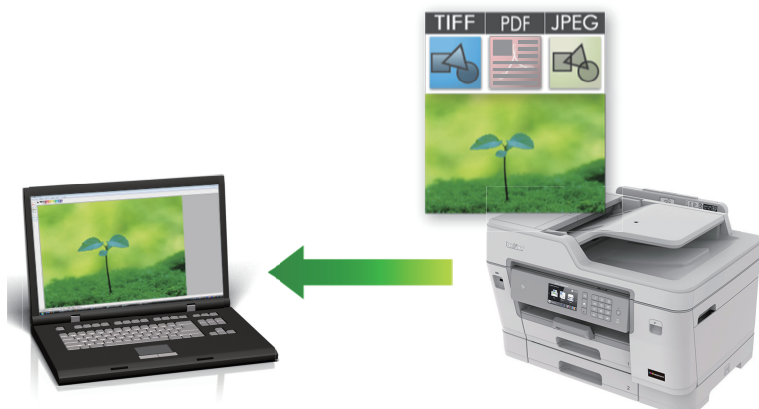

## Scanarea fotografiilor și a imaginilor

Trimiteți fotografiile sau imaginile scanate direct la computer.



Utilizați butonul de scanare de pe aparat pentru a efectua modificări temporare la setările de scanare. Pentru a efectua modificări permanente, utilizați programul software ControlCenter4 (Windows) sau Brother iPrint&Scan (Mac).

1. Încărcați documentul.
2. Apăsați pe  [Scanare].
3. Derulați la stânga sau la dreapta, sau apăsați pe ◀ sau pe ▶ pentru a afișa  [către PC].  
Pictograma se deplasează în mijlocul ecranului tactil și este evidențiată cu albastru.
4. Apăsați pe  [către PC].
5. Apăsați pe [la imagine].
6. Dacă aparatul este conectat într-o rețea, derulați în sus sau în jos, sau apăsați pe ▲ sau pe ▼ pentru a afișa computerul la care doriți să trimiteți date și apoi apăsați pe numele computerului.

 Dacă pe ecranul LCD este afișat un mesaj în care se solicită introducerea codului PIN, utilizați ecranul LCD pentru a introduce codul PIN, format din patru cifre, al computerului și apoi apăsați pe [OK].

7. Procedați conform indicațiilor de mai jos:
  - Pentru a modifica setările, apăsați pe [Opțiuni] sau pe [Set la dispoz].
  - Apăsați pe [Start] pentru a începe scanarea fără a mai modifica alte setări.Aparatul începe să scaneze. Dacă utilizați sticla scannerului aparatului, urmați instrucțiunile de pe ecranul LCD pentru a finaliza sarcina de scanare.

 Pentru a utiliza setarea [Opțiuni] sau [Set la dispoz], la aparat trebuie să fie conectat un calculator pe care este instalat software-ul ControlCenter4 (Windows) sau Brother iPrint&Scan (Mac).

8. Pentru a scana ambele fețe ale unui document, apăsați pe [Scanare 2 fețe] și apoi selectați tipul de document.

### Opțiuni

Scanare 2 fețe: Lat.  
lungă

### Descriere

Scanați documentul astfel încât paginile să fie citite întorcând pagina pe latura lungă.

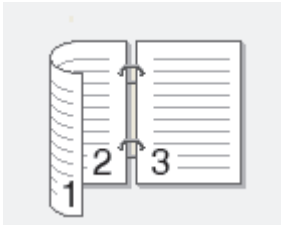
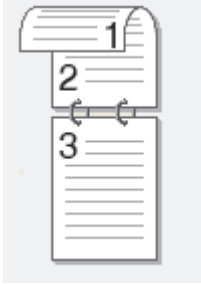
Opțiune	Descriere
	
Scanare 2 fețe: Lat. scurtă	<p>Scanați documentul astfel încât paginile să fie citite întorcând pagina pe latura scurtă.</p> 

9. Selectați setările de scanare pe care doriți să le modificați și apoi apăsați pe [OK].

Opțiune	Descriere
Tip scanare	Selectați tipul de scanare pentru documentul dumneavoastră.
Rezoluție	Selectați rezoluția de scanare pentru documentul dumneavoastră.
Fisier Tip	Selectați formatul de fișier pentru documentul dumneavoastră.
Format document	Selectați formatul documentului.
Luminozitate	Selectați nivelul de luminozitate.
Contrast	Selectați nivelul contrastului.
Autocor.încl.ADF (Disponibil numai pentru anumite modele)	Corecțiți toate documentele care prezintă înclinare, dacă acestea au fost scanate folosind unitatea ADF.
Omitere pagină goală (Disponibil numai pentru anumite modele)	Dacă această opțiune este activată, paginile goale vor fi omise.
Eliminare culoare de fond	Modificați nivelul culorii de fond eliminate.



- Pentru a salva setările într-o comandă rapidă, apăsați pe [Salv drept cmd. rap.]. Veți fi întrebat dacă doriți să salvați această comandă într-o comandă rapidă cu o singură atingere. Urmăriți instrucțiunile afișate pe ecranul LCD.

10. Apăsați pe [Start].

Aparatul începe să scaneze. Dacă utilizați sticla scannerului aparatului, urmați instrucțiunile de pe ecranul LCD pentru a finaliza sarcina de scanare.



### Informații similare



- Scanarea cu ajutorul butonului Scanare de pe aparatul Brother

## Salvarea datelor scanate într-un folder ca fișier PDF

Scanați documente și salvați-le într-un folder din computer ca fișiere PDF.



Utilizați butonul de scanare de pe aparat pentru a efectua modificări temporare la setările de scanare. Pentru a efectua modificări permanente, utilizați programul software ControlCenter4 (Windows) sau Brother iPrint&Scan (Mac).

1. Încărcați documentul.
2. Apăsați pe  [Scanare].
3. Derulați la stânga sau la dreapta, sau apăsați pe ◀ sau pe ▶ pentru a afișa  [către PC].  
Pictograma se deplasează în mijlocul ecranului tactil și este evidențiată cu albastru.
4. Apăsați pe  [către PC].
5. Apăsați pe [la fișier].
6. Dacă aparatul este conectat într-o rețea, derulați în sus sau în jos, sau apăsați pe ▲ sau pe ▼ pentru a afișa computerul la care doriți să trimiteți date și apoi apăsați pe numele computerului.

 Dacă pe ecranul LCD este afișat un mesaj în care se solicită introducerea codului PIN, utilizați ecranul LCD pentru a introduce codul PIN, format din patru cifre, al computerului și apoi apăsați pe [OK].

7. Procedați conform indicațiilor de mai jos:
  - Pentru a modifica setările, apăsați pe [Opțiuni] sau pe [Set la dispoz].
  - Apăsați pe [Start] pentru a începe scanarea fără a mai modifica alte setări.Aparatul începe să scaneze. Dacă utilizați sticla scannerului aparatului, urmați instrucțiunile de pe ecranul LCD pentru a finaliza sarcina de scanare.

 Pentru a utiliza setarea [Opțiuni] sau [Set la dispoz], la aparat trebuie să fie conectat un calculator pe care este instalat software-ul ControlCenter4 (Windows) sau Brother iPrint&Scan (Mac).

8. Pentru a scana ambele fețe ale unui document, apăsați pe [Scanare 2 fețe] și apoi selectați tipul de document.

Opțiune	Descriere
Scanare 2 fețe: Lat. lungă	Scanați documentul astfel încât paginile să fie citite întorcând pagina pe latura lungă.

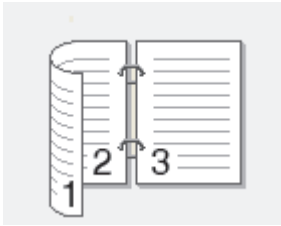
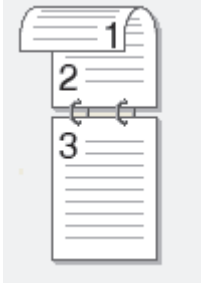
Opțiune	Descriere
	
Scanare 2 fețe: Lat. scurtă	<p>Scanați documentul astfel încât paginile să fie citite întorcând pagina pe latura scurtă.</p> 

9. Selectați setările de scanare pe care doriți să le modificați și apoi apăsați pe [OK].

Opțiune	Descriere
Tip scanare	Selectați tipul de scanare pentru documentul dumneavoastră.
Rezoluție	Selectați rezoluția de scanare pentru documentul dumneavoastră.
Fisier Tip	Selectați formatul de fișier pentru documentul dumneavoastră.
Format document	Selectați formatul documentului.
Luminozitate	Selectați nivelul de luminozitate.
Contrast	Selectați nivelul contrastului.
Autocor.încl.ADF (Disponibil numai pentru anumite modele)	Corectați toate documentele care prezintă înclinare, dacă acestea au fost scanate folosind unitatea ADF.
Omitere pagină goală (Disponibil numai pentru anumite modele)	Dacă această opțiune este activată, paginile goale vor fi omise.
Eliminare culoare de fond	Modificați nivelul culorii de fond eliminate.



- Pentru a salva setările într-o comandă rapidă, apăsați pe [Salv drept cmd. rap.]. Veți fi întrebat dacă doriți să salvați această comandă într-o comandă rapidă cu o singură atingere. Urmăriți instrucțiunile afișate pe ecranul LCD.

10. Apăsați pe [Start].

Aparatul începe să scaneze. Dacă utilizați sticla scannerului aparatului, urmați instrucțiunile de pe ecranul LCD pentru a finaliza sarcina de scanare.



### Informații similare

- Scanarea cu ajutorul butonului Scanare de pe aparatul Brother

## Salvarea datelor scanate pe un suport de stocare USB flash

Scanați documente și salvați-le direct pe o unitate flash USB fără a utiliza un computer.

1. Încărcați documentul.
  2. Introduceți în aparat un suport de stocare USB flash.  
Informațiile afișate pe ecranul LCD se vor schimba automat.
  3. Apăsați pe [Scanare la media].
  4. Procedați conform indicațiilor de mai jos:
    - Pentru a modifica setările, apăsați pe [Opțiuni] și apoi treceți la pasul următor.
- 
-  - Pentru a defini propriile setări implicite: după ce modificați setările, apăsați pe opțiunea [Def.noi val.implicit] și apoi apăsați pe [Da].
- Pentru a reveni la setările definite în fabricație: apăsați pe [Setări inițiale] și apoi apăsați pe [Da].
- 
- Apăsați pe [Start] pentru a începe scanarea fără a mai modifica alte setări.  
Aparatul începe să scaneze. Dacă utilizați sticla scannerului aparatului, urmați instrucțiunile de pe ecranul LCD pentru a finaliza sarcina de scanare.
5. Pentru a scana ambele fețe ale unui document, apăsați pe [Scanare 2 fețe] și apoi selectați tipul de document.

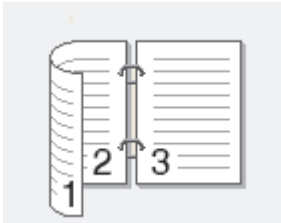
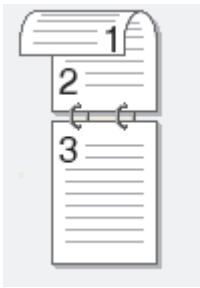
Opțiune	Descriere
Scanare 2 fețe: Lat. lungă	Scanați documentul astfel încât paginile să fie citite întorcând pagina pe latura lungă. 
Scanare 2 fețe: Lat. scurtă	Scanați documentul astfel încât paginile să fie citite întorcând pagina pe latura scurtă. 

6. Selectați setările de scanare pe care doriți să le modificați și apoi apăsați pe [OK].

Opțiune	Descriere
Tip scanare	Selectați tipul de scanare pentru documentul dumneavoastră.
Rezoluție	Selectați rezoluția de scanare pentru documentul dumneavoastră.

Opțiune	Descriere
Fisier Tip	Selectați formatul de fișier pentru documentul dumneavoastră.
Format document	Selectați formatul documentului.
Scan.hârt.lungă (ADF) (Disponibil numai pentru anumite modele)	Scanați un document lung folosind unitatea ADF.
Nume fișier	Redenumiți fișierul.
Stil nume fișier	Selectați ordinea în care data, numărul de ordine și alte elemente apar în numele fișierelor.
Luminozitate	Selectați nivelul de luminozitate.
Contrast	Selectați nivelul contrastului.
Trunchiere automată (Disponibil numai pentru anumite modele)	Scanați mai multe documente așezate pe fereastra de sticlă a scannerului pe un suport de stocare USB flash. Aparatul va scana fiecare document și va crea fișiere separate sau un singur fișier cu mai multe pagini.
Autocor.încl.ADF (Disponibil numai pentru anumite modele)	Corectați toate documentele care prezintă înclinare, dacă acestea au fost scanate folosind unitatea ADF.
Omitere pagină goală (Disponibil numai pentru anumite modele)	Dacă această opțiune este activată, paginile goale vor fi omise.
Sensibilitate.omit.pag.albă (Disponibil numai pentru anumite modele)	Selectați nivelul de sensibilitate folosit la detectarea paginilor albe din datele scanate. Dacă sensibilitatea este mai mare, aparatul va detecta mai ușor paginile albe.
Eliminare culoare de fond	Modificați nivelul culorii de fond eliminate.



- Pentru a salva setările într-o comandă rapidă, apăsați pe [Salv drept cmd. rap.]. Veți fi întrebat dacă doriți să salvați această comandă într-o comandă rapidă cu o singură atingere. Urmați instrucțiunile afișate pe ecranul LCD.

7. Apăsați pe [Start].
8. Dacă folosiți fereastra de scanare, introduceți următoarea pagină și apoi apăsați pe [Continuare]. Dacă nu mai sunt alte pagini de scanat, apăsați pe [Terminare]. După terminarea scanării, asigurați-vă că ați selectat [Terminare] înainte de a scoate suportul USB flash din aparat.

## IMPORTANT

În timpul citirii datelor, pe ecranul LCD este afișat un mesaj. În timpul citirii datelor, NU scoateți din priză cablul de alimentare și nu scoateți suportul USB flash din aparat. Puteți pierde datele și suportul USB flash se poate defecta.



## Informații similare

- Scanarea cu ajutorul butonului Scanare de pe aparatul Brother
  - Suporturi de stocare USB flash compatibile

## Suporturi de stocare USB flash compatibile

Aparatul dumneavoastră Brother are unități media (fante) pentru utilizarea cu suporturi uzuale de stocare a datelor.

### IMPORTANT

Interfața directă USB este compatibilă numai cu suporturile de stocare USB flash și cu aparatele foto digitale care utilizează standardul de stocare în masă USB. Alte dispozitive USB nu sunt compatibile.

Suporturi media compatibile	
Suport de stocare USB flash	
Unități USB Flash compatibile	
Clasă USB	Clasă suport de stocare USB
Subclasă suport de stocare USB	SCSI sau SFF-8070i
Protocol de transfer	Numai transfer în masă
Format <sup>1</sup>	FAT12/FAT16/FAT32/exFAT
Dimensiune sector	Max. 4096 octeți
Criptare	Dispozitivele criptate nu sunt acceptate.

<sup>1</sup> Formatul NTFS nu este compatibil.

### ✓ Informații similare

- [Imprimarea datelor direct de pe un suport USB flash](#)
- [Salvarea datelor scanate pe un suport de stocare USB flash](#)

## Scanarea mai multor cărți de vizită și fotografii (Decupare automată)

Puteți scana mai multe documente așezate pe sticla scannerului. Aparatul va scana fiecare document și va utiliza funcția Decupare automată pentru a crea fișiere separate sau un singur fișier cu mai multe pagini.

### Instrucțiuni pentru utilizarea funcției Decupare automată

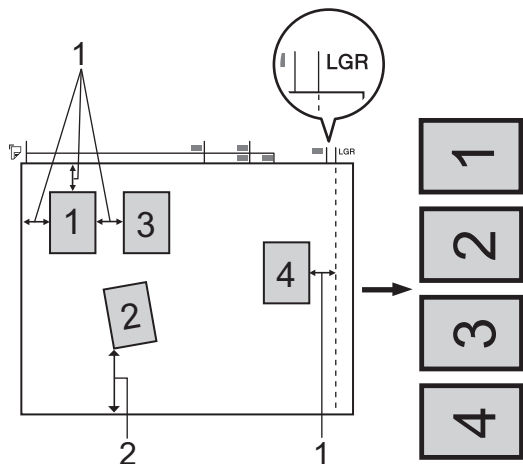

1. 10 mm sau mai mult
  2. 20 mm sau mai mult (jos)
    - Această setare este disponibilă numai pentru documente cu formă dreptunghiulară sau pătrată.
    - Dacă documentul este prea lung sau prea lat, această setare nu va putea fi folosită conform instrucțiunilor.
    - Trebuie să așezați documentele la distanță față de marginile sticlei scannerului, așa cum este indicat în figură.
    - Trebuie să așezați documentele la cel puțin 10 mm distanță unul față de celălalt.
    - Funcția Decupare automată ajustează înclinarea documentului pe fereastra de sticlă a scannerului; totuși, dacă înclinarea documentului este mai mare de 45 de grade la o rezoluție mai mică de 300 x 300 dpi sau de 10 grade la o rezoluție de 600 x 600 dpi, această funcție nu va putea fi folosită.
    - Pentru a putea utiliza funcția Decupare automată, în unitatea ADF nu trebuie să fie așezate documente.
    - Funcția Decupare automată este disponibilă pentru maximum 32 de documente, în funcție de dimensiunile documentelor.
1. Așezați documentele pe sticla scannerului.



- Pentru a scana documente folosind opțiunea Decupare automată, este necesar să așezați documentele pe sticla scannerului.
- Decuparea automată este compatibilă cu tehnologia Reallusion, Inc.



2. Introduceți în aparat un suport de stocare USB flash.  
Informațiile afișate pe ecranul LCD se vor schimba automat.
3. Apăsați pe [Scanare la media] > [Opțiuni] > [Trunchiere automată].
4. Apăsați pe [Pornit].
5. Apăsați pe [OK].
6. Apăsați pe [Start].

Aparatul va începe să scaneze. Urmați instrucțiunile de pe ecranul LCD pentru a finaliza comanda de scanare.





## Informații similare



- Scanarea cu ajutorul butonului Scanare de pe aparatul Brother

## Scanarea într-un fișier text editabil folosind OCR

Aparatul poate converti caracterele dintr-un document scanat în text folosind tehnologia de recunoaștere optică a caracterelor (OCR). Puteți edita acest text folosind aplicația preferată de editare a textelor.



- Caracteristica Scanare către OCR este disponibilă pentru anumite limbi.
- Utilizați butonul de scanare de pe aparat pentru a efectua modificări temporare la setările de scanare. Pentru a efectua modificări permanente, utilizați programul software ControlCenter4 (Windows) sau Brother iPrint&Scan (Mac).

1. Încărcați documentul.
2. Apăsați pe  [Scanare].
3. Derulați la stânga sau la dreapta, sau apăsați pe ◀ sau pe ▶ pentru a afișa  [către PC].  
Pictograma se deplasează în mijlocul ecranului tactil și este evidențiată cu albastru.
4. Apăsați pe  [către PC].
5. Apăsați pe [la OCR].
6. Dacă aparatul este conectat într-o rețea, derulați în sus sau în jos, sau apăsați pe ▲ sau pe ▼ pentru a afișa computerul la care doriți să trimiteți date și apoi apăsați pe numele computerului.



Dacă pe ecranul LCD este afișat un mesaj în care se solicită introducerea codului PIN, utilizați ecranul LCD pentru a introduce codul PIN, format din patru cifre, al computerului și apoi apăsați pe [OK].

7. Procedați conform indicațiilor de mai jos:
  - Pentru a modifica setările, apăsați pe [Opțiuni] și apoi treceți la pasul următor.
  - Apăsați pe [Start] pentru a începe scanarea fără a mai modifica alte setări.  
Aparatul începe să scaneze. Dacă utilizați sticla scannerului aparatului, urmați instrucțiunile de pe ecranul LCD pentru a finaliza sarcina de scanare.
8. Pentru a scana ambele fețe ale unui document, apăsați pe [Scanare 2 fețe] și apoi selectați tipul de document.

Opțiuni	Descriere
Scanare 2 fețe: Lat. lungă	Scanați documentul astfel încât paginile să fie citite întorcând pagina pe latura lungă.

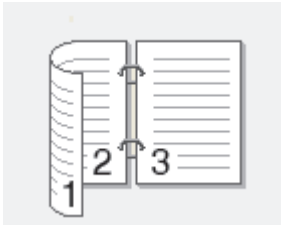
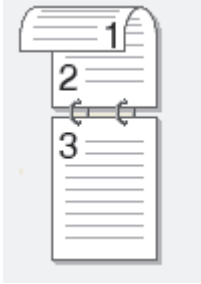
Opțiune	Descriere
	
<p>Scanare 2 fețe: Lat. scurtă</p>	<p>Scanați documentul astfel încât paginile să fie citite întorcând pagina pe latura scurtă.</p> 

9. Apăsați pe opțiunea [Setări scanare] și apoi apăsați pe [Set la dispoz].



Pentru a utiliza opțiunea [Setări scanare], la aparat trebuie să fie conectat un computer pe care este instalat programul software ControlCenter.

10. Selectați setările de scanare pe care doriți să le modificați și apoi apăsați pe [OK].

Opțiune	Descriere
Tip scanare	Selectați tipul de scanare pentru documentul dumneavoastră.
Rezoluție	Selectați rezoluția de scanare pentru documentul dumneavoastră.
Fisier Tip	Selectați formatul de fișier pentru documentul dumneavoastră.
Format document	Selectați formatul documentului.
Luminozitate	Selectați nivelul de luminozitate.
Contrast	Selectați nivelul contrastului.
Autocor.încł.ADF (Disponibil numai pentru anumite modele)	Corecțiți toate documentele care prezintă înclinare, dacă acestea au fost scanate folosind unitatea ADF.
Omitere pagină goală (Disponibil numai pentru anumite modele)	Dacă această opțiune este activată, paginile goale vor fi omise.
Eliminare culoare de fond	Modificați nivelul culorii de fond eliminate.



Pentru a salva setările într-o comandă rapidă, apăsați pe [Salv drept cmd. rap.]. Veți fi întrebat dacă doriți să salvați această comandă într-o comandă rapidă cu o singură atingere. Urmăriți instrucțiunile afișate pe ecranul LCD.

11. Apăsați pe [Start].

Aparatul începe să scaneze. Dacă utilizați sticla scannerului aparatului, urmați instrucțiunile de pe ecranul LCD pentru a finaliza sarcina de scanare.



## **Informații similare**



- Scanarea cu ajutorul butonului Scanare de pe aparatul Brother

## Scanare către fișier atașat e-mail

Trimiteti un document scanat ca atașament e-mail.



- Utilizați butonul de scanare de pe aparat pentru a efectua modificări temporare la setările de scanare. Pentru a efectua modificări permanente, utilizați programul software ControlCenter4 (Windows) sau Brother iPrint&Scan (Mac).
- Caracteristica Scanare către e-mail nu acceptă servicii tip webmail. Utilizați caracteristica Scanare către imagine sau Scanare către fișier pentru a scana un document sau o fotografie și apoi atașați fișierul scanat la un mesaj e-mail.

1. Încărcați documentul.
2. Apăsați pe  [Scanare].
3. Derulați la stânga sau la dreapta, sau apăsați pe ◀ sau pe ▶ pentru a afișa  [către PC].  
Pictograma se deplasează în mijlocul ecranului tactil și este evidențiată cu albastru.
4. Apăsați pe  [către PC].
5. Apăsați pe [la e-mail].
6. Dacă aparatul este conectat într-o rețea, derulați în sus sau în jos, sau apăsați pe ▲ sau pe ▼ pentru a afișa computerul la care doriți să trimiteți date și apoi apăsați pe numele computerului.

 Dacă pe ecranul LCD este afișat un mesaj în care se solicită introducerea codului PIN, utilizați ecranul LCD pentru a introduce codul PIN, format din patru cifre, al computerului și apoi apăsați pe [OK].

7. Procedați conform indicațiilor de mai jos:
  - Pentru a modifica setările, apăsați pe [Opțiuni] și apoi treceți la pasul următor.
  - Apăsați pe [Start] pentru a începe scanarea fără a mai modifica alte setări.  
Aparatul scanează documentul și-l salvează ca atașament. Lansează apoi aplicația de e-mail și deschide un mesaj nou, gol, cu fișierul scanat atașat.
8. Pentru a scana ambele fețe ale unui document, apăsați pe [Scanare 2 fețe] și apoi selectați tipul de document.

### Opțiuni

Scanare 2 fețe: Lat.  
lungă

### Descriere

Scanați documentul astfel încât paginile să fie citite întorcând pagina pe latura lungă.

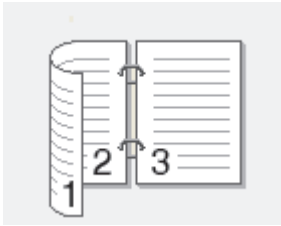
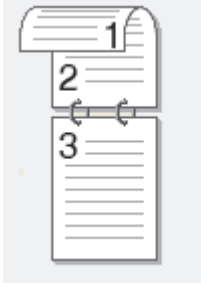
Opțiune	Descriere
	
Scanare 2 fețe: Lat. scurtă	<p>Scanați documentul astfel încât paginile să fie citite întorcând pagina pe latura scurtă.</p> 

9. Apăsați pe opțiunea [Setări scanare] și apoi apăsați pe [Set la dispoz].



Pentru a utiliza opțiunea [Setări scanare], la aparat trebuie să fie conectat un computer pe care este instalat programul software ControlCenter.

10. Selectați setările de scanare pe care doriți să le modificați și apoi apăsați pe [OK].

Opțiune	Descriere
Tip scanare	Selectați tipul de scanare pentru documentul dumneavoastră.
Rezoluție	Selectați rezoluția de scanare pentru documentul dumneavoastră.
Fisier Tip	Selectați formatul de fișier pentru documentul dumneavoastră.
Format document	Selectați formatul documentului.
Luminozitate	Selectați nivelul de luminozitate.
Contrast	Selectați nivelul contrastului.
Autocor.îincl.ADF (Disponibil numai pentru anumite modele)	Corectați toate documentele care prezintă înclinare, dacă acestea au fost scanate folosind unitatea ADF.
Omitere pagină goală (Disponibil numai pentru anumite modele)	Dacă această opțiune este activată, paginile goale vor fi omise.
Eliminare culoare de fond	Modificați nivelul culorii de fond eliminate.



Pentru a salva setările într-o comandă rapidă, apăsați pe [Salv drept cmd. rap.]. Veți fi întrebat dacă doriți să salvați această comandă într-o comandă rapidă cu o singură atingere. Urmați instrucțiunile afișate pe ecranul LCD.

11. Apăsați pe [Start].

Aparatul scanează documentul și-l salvează ca atașament. Lansează apoi aplicația de e-mail și deschide un mesaj nou, gol, cu fișierul scanat atașat.



## **Informații similare**

- Scanarea cu ajutorul butonului Scanare de pe aparatul Brother

## Trimiterea datelor scanate către un server de e-mail

Trimiteți datele scanate pe aparatul Brother direct către serverul dumneavoastră de email pentru a fi trimise prin email către destinatar fără a utiliza un computer.

- Pentru a trimite datele scanate către un server de e-mail, trebuie să configurați aparatul pentru a comunica cu rețeaua și serverul de email. Puteți configura aceste elemente de la panoul de control al aparatului, Administrarea online a rețelei folosind Web Based Management sau BRAdmin Professional.

1. Încărcați documentul.
2. Apăsați pe [Scanare] > [la serv.de email].



- Dacă v-ați înregistrat adresa de e-mail cu ID-ul de utilizator, butonul [la E-mailul meu] apare atunci când vă autentificați la aparat utilizând Secure Function Lock (Blocarea securizată a funcțiilor), Active Directory Authentication (Autentificare Active Directory) sau LDAP Authentication (Autentificare LDAP).
- Pentru a trimite datele scanate la adresa dvs. de e-mail, apăsați pe [la E-mailul meu]. Când adresa dvs. de e-mail apare pe ecranul LCD, apăsați pe [OK].
- Pentru a activa această caracteristică în Web Based Management, faceți clic pe fila **Scan (Scanare)** și apoi faceți clic pe meniul **Scan to E-mail Server (Scanare către server de e-mail)** în bara de navigare din stânga. În câmpul **Send to My E-mail (Trimitere către serverul meu de e-mail)**, selectați **On (Activat)**.

3. Introduceți adresa de e-mail de destinație urmând indicațiile de mai jos:
  - Pentru a introduce manual adresa de e-mail, apăsați pe [Manual] și apoi introduceți adresa de e-mail folosind butoanele cu caractere de pe ecranul LCD. Când ați terminat, apăsați pe [OK].
  - Dacă adresa de e-mail este stocată în agenda cu adrese a aparatului, apăsați pe [Agendă] și apoi selectați adresa de e-mail.  
Apăsați pe [OK].

4. Confirmați adresa de e-mail și apoi apăsați pe [Următ.].

5. Procedați conform indicațiilor de mai jos:

- Pentru a modifica setările, apăsați pe [Opțiuni] și apoi treceți la pasul următor.



- Pentru a defini propriile setări implicite: după ce modificați setările, apăsați pe opțiunea [Def.noi val.implicit] și apoi apăsați pe [Da].
- Pentru a reveni la setările definite în fabricație: apăsați pe [Setări inițiale] și apoi apăsați pe [Da].

- Apăsați pe [Start] pentru a începe scanarea fără a mai modifica alte setări.

Aparatul începe să scaneze. Dacă utilizați sticla scannerului aparatului, urmați instrucțiunile de pe ecranul LCD pentru a finaliza sarcina de scanare.

6. Selectați setările de scanare pe care doriți să le modificați și apoi apăsați pe [OK].

Opțiune	Descriere
Scanare 2 fețe (Disponibil numai pentru anumite modele)	Selectați modul de scanare față-verso.
Tip scanare	Selectați tipul de scanare pentru documentul dumneavoastră.
Rezoluție	Selectați rezoluția de scanare pentru documentul dumneavoastră.



Opțiune	Descriere
Fisier Tip	Selectați formatul de fișier pentru documentul dumneavoastră.
Format document	Selectați formatul documentului.
Scan.hârt.lungă (ADF) (Disponibil numai pentru anumite modele)	Scanați un document lung folosind unitatea ADF.
Luminozitate	Selectați nivelul de luminozitate.
Contrast	Selectați nivelul contrastului.



- Pentru a salva setările într-o comandă rapidă, apăsați pe [Salv drept cmd. rap.]. Veți fi întrebat dacă doriți să salvați această comandă într-o comandă rapidă cu o singură atingere. Urmăriți instrucțiunile afișate pe ecranul LCD.

7. Apăsați pe [Start].

Aparatul începe să scaneze. Dacă utilizați sticla scannerului aparatului, urmați instrucțiunile de pe ecranul LCD pentru a finaliza sarcina de scanare.



### Informații similare

- [Scanarea cu ajutorul butonului Scanare de pe aparatul Brother](#)

## Scanare către FTP

Scanați documente direct pe un server FTP atunci când doriți să partajați informațiile scanate. Pentru mai multă comoditate, configurați profiluri diferite pentru a salva destinațiile Scanare către FTP favorite.

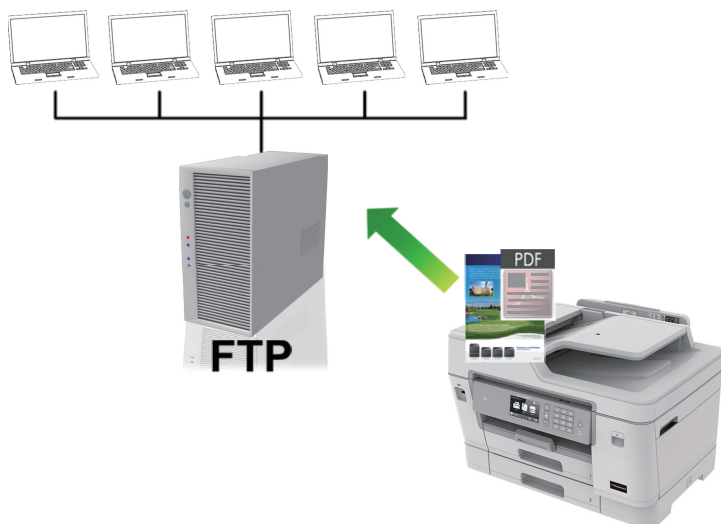

- Configurarea unui profil de Scanare către FTP
- Încărcarea datelor scanate pe un server FTP

## Configurarea unui profil de Scanare către FTP

Configurați un profil Scanare către FTP pentru a scana și încărca datele scanate direct într-o locație FTP.

Vă recomandăm să folosiți Microsoft Internet Explorer 11/Microsoft Edge pentru Windows și Safari 10/11 pentru Mac. Asigurați-vă că opțiunile pentru JavaScript și Cookies sunt activate întotdeauna, indiferent de browserul utilizat.

1. Porniți browserul web.

Tastați „https://adresa IP a aparatului” în bara de adrese a browserului (unde „adresa IP a aparatului” este adresa IP a aparatului sau numele serverului de imprimare). De exemplu: https://192.168.1.2

Dacă aparatul vă solicită să introduceți o parolă, introduceți-o și apoi faceți clic pe .

2. Faceți clic pe fila **Scan (Scanare)**.

3. Faceți clic pe meniul **Scan to FTP/SFTP/Network/SharePoint (Scanare către FTP/SFTP/Rețea/SharePoint)** în bara de navigare din stânga.

4. Selectați opțiunea **FTP** și apoi faceți clic pe **Submit (Trimite)**.

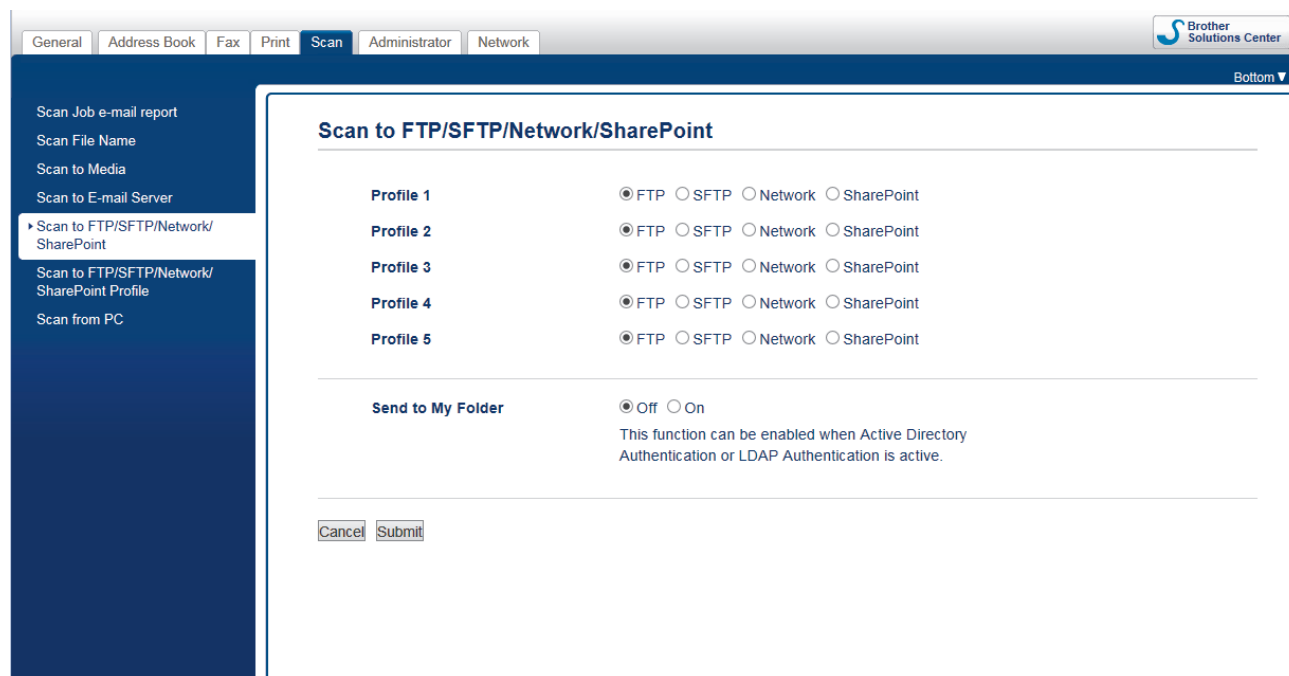

5. Faceți clic pe meniul **Scan to FTP/SFTP/Network/SharePoint Profile (Scanare către FTP/SFTP/Rețea/Profil SharePoint)** în bara de navigare din stânga.

6. Selectați profilul pe care doriți să-l configurați sau să-l modificați.



Utilizarea caracterelor următoare: ?, /, \, ", :, <, >, | sau \* poate cauza o eroare de transmitere.

Opțiune	Descriere
<b>Profile Name (Denumire profil)</b>	Tastați un nume pentru acest profil de server (până la 15 caractere alfanumerice). Aparatul va afișa acest nume pe ecranul LCD.
<b>Host Address (Adresa gazdă)</b>	Tastați adresa gazdei (exemplu: ftp.example.com; până la 64 de caractere) sau adresa IP (exemplu: 192.23.56.189).
<b>Port Number (Număr port)</b>	Modificați setarea <b>Port Number (Număr port)</b> utilizată pentru a accesa serverul FTP. Implicit pentru această setare este portul 21. În majoritatea cazurilor setarea nu trebuie modificată.
<b>Username (Nume utilizator)</b>	Tastați numele utilizatorului (până la 32 de caractere) care are permisiunea de a scrie date pe serverul FTP.

Opțiune	Descriere
<b>Password (Parolă)</b>	Tastați parola (până la 32 de caractere) asociată cu numele utilizatorului introdus în câmpul <b>Username (Nume utilizator)</b> . Tastați din nou parola în câmpul <b>Retype password (Reintroduceți parola)</b> .
<b>SSL/TLS</b>	Selectați opțiunea <b>SSL/TLS</b> pentru a scana în siguranță folosind comunicarea SSL/TLS. Modificați setările definite pentru <b>CA Certificate (Certificat AC)</b> , dacă este necesar.
<b>Store Directory (Director de stocare)</b>	Tastați calea (până la 60 de caractere) către directorul de pe serverul FTP unde doriți să trimiteți datele scanate. Nu tastați o bară oblică la începutul căii (de exemplu: brother/abc).
<b>File Name (Nume fișier)</b>	Selectați numele unui fișier din numele predefinite furnizate sau din numele definite de utilizator. Puteți configura numele definite de utilizator și stilul numelor de fișiere în meniul <b>Scan File Name (Nume fișier scanare)</b> din bara de navigare din stânga.
<b>Quality (Calitate)</b>	Selectați o setare de calitate. Dacă selectați opțiunea <b>User Select (De selectat de către utilizator)</b> , aparatul va solicita utilizatorilor să selecteze o setare de fiecare dată când aceștia utilizează profilul de scanare.
<b>File Type (Tip fișier)</b>	Selectați tipul de fișier pe care doriți să-l utilizați pentru documentul scanat. Dacă selectați opțiunea <b>User Select (De selectat de către utilizator)</b> , aparatul va solicita utilizatorilor să selecteze o setare de fiecare dată când aceștia utilizează profilul de scanare.
<b>Document Size (Dimensiune document)</b>	Selectați dimensiunea documentului dumneavoastră din listă. Acest lucru este necesar pentru a vă asigura că fișierul scanat are dimensiunea corectă.
<b>Scan Long Paper (Scanare hârtie lungă) (ADF)</b>	Selectați opțiunea <b>On (Activat)</b> pentru a scana un document imprimat pe hârtie lungă folosind unitatea ADF.
<b>ADF Auto Deskew (Corectare automată asimetrie ADF)</b>	Selectați <b>Auto (Automat)</b> pentru a configura aparatul astfel încât să corecteze automat deformarea documentului pe măsură ce paginile sunt scanate de unitatea ADF.
<b>Skip Blank Page (Omitere pagină albă)</b>	Selectați opțiunea <b>On (Activat)</b> pentru a elimina paginile albe ale documentului din rezultatul scanării.
<b>Skip Blank Page Sensitivity (Sensibilitate omitere pagină albă)</b>	Selectați nivelul de sensibilitate folosit la detectarea paginilor albe din datele scanate. Dacă sensibilitatea este mai mare, aparatul va detecta mai ușor paginile albe.
<b>Remove Background Color (Ștergere culoare de fundal)</b>	Modificați cantitatea de culoare de fundal care este îndepărtată.
<b>2-sided Scan (Scanare față-verso)</b>	Selectați <b>Long Edge (Latura lungă)</b> sau <b>Short Edge (Latura scurtă)</b> pentru a scana documentul pe ambele părți, în funcție de aspectul originalului.
<b>Brightness (Luminozitate)</b>	Selectați nivelul de luminozitate.
<b>Contrast</b>	Selectați nivelul contrastului.
<b>Passive Mode (Mod pasiv)</b>	Setați opțiunea <b>Passive Mode (Mod pasiv)</b> la oprit sau la pornit, în funcție de configurația serverului FTP și a firewall-ului din rețea. Setarea implicită este Pornit. În majoritatea cazurilor această setare nu trebuie schimbată.

7. Faceți clic pe **Submit (Trimitere)**.



### Informații similare

- [Scanare către FTP](#)

## Încărcarea datelor scanate pe un server FTP

1. Încărcați documentul.
2. Apăsați pe [Scanare] > [către FTP/SFTP].
3. Sunt enumerate profilurile de server pe care le-ați configurat utilizând Administrarea online a rețelei folosind Web Based Management. Selectați profilul dorit. Dacă profilul nu este complet (de exemplu, dacă numele de cont sau parola folosite pentru conectare lipsesc sau în cazul în care calitatea sau tipul fișierului nu au fost specificate), vi se va cere să introduceți informațiile lipsă.
4. Apăsați pe [Start].  
Aparatul începe să scaneze. Dacă utilizați sticla scannerului aparatului, urmați instrucțiunile de pe ecranul LCD pentru a finaliza sarcina de scanare.



### Informații similare

- [Scanare către FTP](#)

## Scanare către SSH FTP (SFTP)

Scanați documente direct către un server SFTP, o versiune securizată a unui server FTP. Pentru mai multă comoditate, configurați profiluri diferite pentru a salva destinațiile Scanare către SFTP favorite.

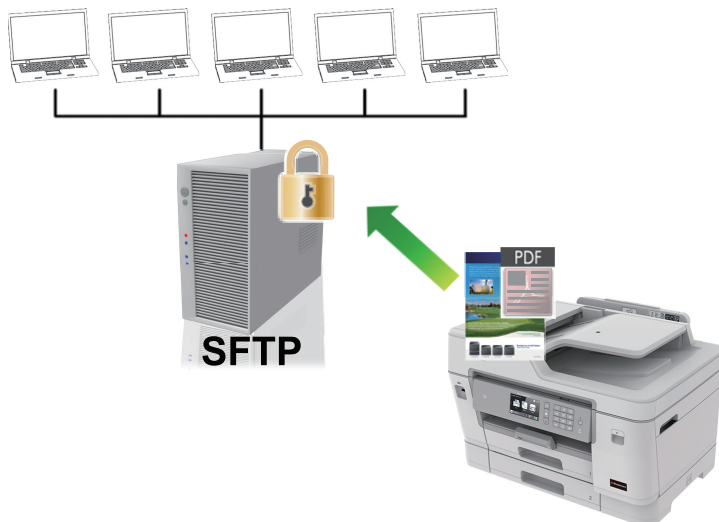

- Configurarea unui profil de Scanare către SFTP
- Crearea unei Perechi cheie client utilizând Web Based Management
- Exportul unei Perechi cheie client utilizând Web Based Management
- Importul unei chei publice de server utilizând Web Based Management
- Încărcarea datelor scanate pe un server SFTP

## Configurarea unui profil de Scanare către SFTP

Configurați un profil Scanare către SFTP pentru a scana și încărca datele scanate direct într-o locație SFTP.

Vă recomandăm să folosiți Microsoft Internet Explorer 11/Microsoft Edge pentru Windows și Safari 10/11 pentru Mac. Asigurați-vă că opțiunile pentru JavaScript și Cookies sunt activate întotdeauna, indiferent de browserul utilizat.

1. Porniți browserul web.

Tastați „https://adresa IP a aparatului” în bara de adrese a browserului (unde „adresa IP a aparatului” este adresa IP a aparatului sau numele serverului de imprimare). De exemplu: https://192.168.1.2

Dacă aparatul vă solicită să introduceți o parolă, introduceți-o și apoi faceți clic pe .

2. Faceți clic pe fila **Scan (Scanare)**.

3. Faceți clic pe meniul **Scan to FTP/SFTP/Network/SharePoint (Scanare către FTP/SFTP/Rețea/SharePoint)** în bara de navigare din stânga.

4. Selectați opțiunea **SFTP** și apoi faceți clic pe **Submit (Trimite)**.

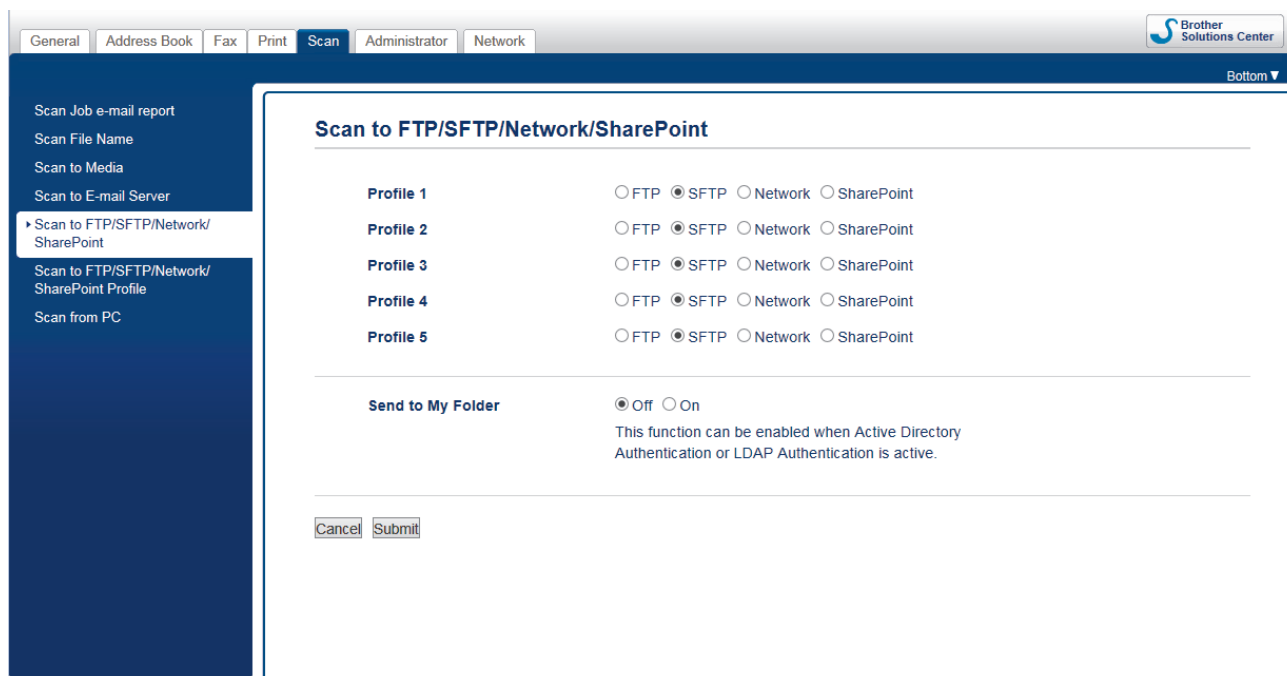

5. Faceți clic pe meniul **Scan to FTP/SFTP/Network/SharePoint Profile (Scanare către FTP/SFTP/Rețea/Profil SharePoint)** în bara de navigare din stânga.

6. Selectați profilul pe care doriți să-l configurați sau să-l modificați.



Utilizarea caracterelor următoare: ?, /, \, ", :, <, >, | sau \* poate cauza o eroare de transmitere.

Opțiune	Descriere
<b>Profile Name (Denumire profil)</b>	Tastați un nume pentru acest profil de server (până la 15 caractere alfanumerice). Aparatul va afișa acest nume pe ecranul LCD.
<b>Host Address (Adresa gazdă)</b>	Tastați adresa gazdei (exemplu: ftp.example.com; până la 64 de caractere) sau adresa IP (exemplu: 192.23.56.189).
<b>Username (Nume utilizator)</b>	Tastați numele utilizatorului (până la 32 de caractere) care are permisiunea de a scrie date pe serverul FTP.
<b>Auth. Method (Metodă de autorizare)</b>	Selectați <b>Password (Parolă)</b> sau <b>Public Key (Cheie publică)</b> . Procedați conform indicațiilor de mai jos:

Opțiune	Descriere
	<ul style="list-style-type: none"> <li>Dacă selectați <b>Password (Parolă)</b>, tastați parola (până la 32 de caractere) asociată cu numele utilizatorului tastat în câmpul <b>Username (Nume utilizator)</b>. Tastați din nou parola în câmpul <b>Retype password (Reintroduceți parola)</b>.</li> <li>Atunci când selectați <b>Public Key (Cheie publică)</b>, selectați tipul de autentificare din lista derulantă <b>Client Key Pair (Pereche de chei client)</b>.</li> </ul>
<b>Server Public Key (Cheie publică server)</b>	Selectați tipul de autentificare.
<b>Store Directory (Director de stocare)</b>	Tastați calea (până la 60 de caractere) către directorul de pe serverul FTP unde doriți să trimiteți datele scanate. Nu tastați o bară oblică la începutul căii (de exemplu: brother/abc).
<b>File Name (Nume fișier)</b>	Selectați numele unui fișier din numele predefinite furnizate sau din numele definite de utilizator. Puteți configura numele definite de utilizator și stilul numelor de fișiere în meniul <b>Scan File Name (Nume fișier scanare)</b> din bara de navigare din stânga.
<b>Quality (Calitate)</b>	Selectați o setare de calitate. Dacă selectați opțiunea <b>User Select (De selectat de către utilizator)</b> , aparatul va solicita utilizatorilor să selecteze o setare de fiecare dată când aceștia utilizează profilul de scanare.
<b>File Type (Tip fișier)</b>	Selectați tipul de fișier pe care doriți să-l utilizați pentru documentul scanat. Dacă selectați opțiunea <b>User Select (De selectat de către utilizator)</b> , aparatul va solicita utilizatorilor să selecteze o setare de fiecare dată când aceștia utilizează profilul de scanare.
<b>Document Size (Dimensiune document)</b>	Selectați dimensiunea documentului dumneavoastră din listă. Acest lucru este necesar pentru a vă asigura că fișierul scanat are dimensiunea corectă.
<b>Scan Long Paper (Scanare hârtie lungă) (ADF)</b>	Selectați opțiunea <b>On (Activat)</b> pentru a scana un document imprimat pe hârtie lungă folosind unitatea ADF.
<b>ADF Auto Deskew (Corectare automată asimetrie ADF)</b>	Selectați <b>Auto (Automat)</b> pentru a configura aparatul astfel încât să corecteze automat deformarea documentului pe măsură ce paginile sunt scanate de unitatea ADF.
<b>Skip Blank Page (Omitere pagină albă)</b>	Selectați opțiunea <b>On (Activat)</b> pentru a elimina paginile albe ale documentului din rezultatul scanării.
<b>Skip Blank Page Sensitivity (Sensibilitate omitere pagină albă)</b>	Selectați nivelul de sensibilitate folosit la detectarea paginilor albe din datele scanate. Dacă sensibilitatea este mai mare, aparatul va detecta mai ușor paginile albe.
<b>2-sided Scan (Scanare față-verso)</b>	Selectați <b>Long Edge (Latura lungă)</b> sau <b>Short Edge (Latura scurtă)</b> pentru a scana documentul pe ambele părți, în funcție de aspectul originalului.
<b>Remove Background Color (Ștergere culoare de fundal)</b>	Modificați cantitatea de culoare de fundal care este îndepărtată.
<b>Brightness (Luminozitate)</b>	Selectați nivelul de luminozitate.
<b>Contrast</b>	Selectați nivelul contrastului.
<b>Port Number (Număr port)</b>	Modificați setarea <b>Port Number (Număr port)</b> utilizată pentru a accesa serverul FTP. Valoarea implicită pentru această setare este port 22. În majoritatea cazurilor această setare nu trebuie schimbată.

7. Faceți clic pe **Submit (Trimitere)**.



### Informații similare

- [Scanare către SSH FTP \(SFTP\)](#)



## Crearea unei Perechi cheie client utilizând Web Based Management

1. Porniți browserul web.
2. Introduceți „https://adresa IP a aparatului” în bara de adrese a browserului (unde „adresa IP a aparatului” este adresa IP a aparatului).

De exemplu:

https://192.168.1.2



- Dacă utilizați un DNS (Sistem de nume de domeniu) sau activați un nume NetBIOS, puteți tasta un alt nume, de exemplu „SharedPrinter” în locul adresei IP.

- De exemplu:

https://SharedPrinter

Dacă activați un nume NetBIOS, puteți utiliza și numele nodului.

- De exemplu:

https://brnxxxxxxxxxxxx

Numele NetBIOS se găsește în raportul de configurare a rețelei.

- Pentru Mac, accesați administrarea bazată pe web făcând clic pe pictograma aparatului din ecranul **Status Monitor**.

3. Dacă aparatul vă solicită să introduceți o parolă, introduceți-o și apoi faceți clic pe .
  4. Faceți clic pe fila **Network (Rețea)**.
  5. Faceți clic pe fila **Security (Securitate)**.
  6. Faceți clic pe **Client Key Pair (Pereche de chei client)** în bara de navigare din stânga.
  7. Faceți clic pe **Create New Client Key Pair (Creare pereche nouă de chei client)**.
  8. În câmpul **Client Key Pair Name (Nume pereche de chei client)**, tastați numele (până la 20 de caractere) pe care îl doriți.
  9. Faceți clic pe lista derulantă **Public Key Algorithm (Algoritm cheie publică)** și apoi selectați algoritmul pe care îl doriți.
  10. Faceți clic pe **Submit (Trimitere)**.
- Perechea cheie client s-a creat și s-a salvat în memoria aparatului. Numele perechii cheie client și algoritmul cheii publice vor fi afișate în **Client Key Pair List (Listă pereche de chei client)**.



### Informații similare

- [Scanare către SSH FTP \(SFTP\)](#)

## Exportul unei Perechi cheie client utilizând Web Based Management

1. Porniți browserul web.
2. Introduceți „https://adresa IP a aparatului” în bara de adrese a browserului (unde „adresa IP a aparatului” este adresa IP a aparatului).

De exemplu:

https://192.168.1.2



- Dacă utilizați un DNS (Sistem de nume de domeniu) sau activați un nume NetBIOS, puteți tasta un alt nume, de exemplu „SharedPrinter” în locul adresei IP.

- De exemplu:

https://SharedPrinter

Dacă activați un nume NetBIOS, puteți utiliza și numele nodului.

- De exemplu:

https://brnxxxxxxxxxxxx

Numele NetBIOS se găsește în raportul de configurare a rețelei.

- Pentru Mac, accesați administrarea bazată pe web făcând clic pe pictograma aparatului din ecranul **Status Monitor**.

3. Dacă aparatul vă solicită să introduceți o parolă, introduceți-o și apoi faceți clic pe .
4. Faceți clic pe fila **Network (Rețea)**.
5. Faceți clic pe fila **Security (Securitate)**.
6. Faceți clic pe **Client Key Pair (Pereche de chei client)** în bara de navigare din stânga.
7. Faceți clic pe **Export Public Key (Export cheie publică)** arătat cu **Client Key Pair List (Listă pereche de chei client)**.
8. Faceți clic pe **Submit (Trimitere)**.
9. Specificați locația în care doriți să salvați fișierul.

Perechea cheie client este exportat pe computerul dumneavoastră.



### Informații similare

- [Scanare către SSH FTP \(SFTP\)](#)

## Importul unei chei publice de server utilizând Web Based Management

1. Porniți browserul web.
2. Introduceți „https://adresa IP a aparatului” în bara de adrese a browserului (unde „adresa IP a aparatului” este adresa IP a aparatului).

De exemplu:

https://192.168.1.2



- Dacă utilizați un DNS (Sistem de nume de domeniu) sau activați un nume NetBIOS, puteți tasta un alt nume, de exemplu „SharedPrinter” în locul adresei IP.

- De exemplu:

https://SharedPrinter

Dacă activați un nume NetBIOS, puteți utiliza și numele nodului.

- De exemplu:

https://brnxxxxxxxxxxxx

Numele NetBIOS se găsește în raportul de configurare a rețelei.

- Pentru Mac, accesați administrarea bazată pe web făcând clic pe pictograma aparatului din ecranul **Status Monitor**.

3. Dacă aparatul vă solicită să introduceți o parolă, introduceți-o și apoi faceți clic pe .
4. Faceți clic pe fila **Network (Rețea)**.
5. Faceți clic pe fila **Security (Securitate)**.
6. Faceți clic pe **Server Public Key (Cheie publică server)** în bara de navigare din stânga.
7. Faceți clic pe **Import Server Public Key (Import cheie publică server)**.
8. Specificați fișierul pe care doriți să-l importați.
9. Faceți clic pe **Submit (Trimite)**.

Cheia publică de server este importată pe aparatul dumneavoastră.



### Informații similare

- [Scanare către SSH FTP \(SFTP\)](#)

## Încărcarea datelor scanate pe un server SFTP

1. Încărcați documentul.
2. Apăsați pe [Scanare] > [către FTP/SFTP].
3. Sunt enumerate profilurile de server pe care le-ați configurat utilizând Administrarea online a rețelei folosind Web Based Management. Selectați profilul dorit. Dacă profilul nu este complet (de exemplu, dacă numele de cont sau parola folosite pentru conectare lipsesc sau în cazul în care calitatea sau tipul fișierului nu au fost specificate), vi se va cere să introduceți informațiile lipsă.
4. Apăsați pe [Start].  
Aparatul începe să scaneze. Dacă utilizați sticla scannerului aparatului, urmați instrucțiunile de pe ecranul LCD pentru a finaliza sarcina de scanare.



### Informații similare

- [Scanare către SSH FTP \(SFTP\)](#)

## Scanare către rețea (Windows)

Scanați documente direct către serverul CIFS în rețeaua locală. Pentru mai multă comoditate puteți configura profiluri diferite pentru a salva destinațiile Scanare către rețea favorite.

- [Configurarea unui profil de Scanare către rețea](#)
- [Încărcarea datelor scanate pe un server CIFS](#)

## Configurarea unui profil de Scanare către rețea

Configurați un profil de Scanare către rețea pentru a scana și încărca datele scanate direct într-un folder pe un server CIFS.

Vă recomandăm să folosiți Microsoft Internet Explorer 11/Microsoft Edge pentru Windows și Safari 10/11 pentru Mac. Asigurați-vă că opțiunile pentru JavaScript și Cookies sunt activate întotdeauna, indiferent de browserul utilizat.

1. Porniți browserul web.

Tastați „https://adresa IP a aparatului” în bara de adrese a browserului (unde „adresa IP a aparatului” este adresa IP a aparatului sau numele serverului de imprimare). De exemplu: https://192.168.1.2

Dacă aparatul vă solicită să introduceți o parolă, introduceți-o și apoi faceți clic pe .

2. Faceți clic pe fila **Scan (Scanare)**.

3. Faceți clic pe meniul **Scan to FTP/SFTP/Network/SharePoint (Scanare către FTP/SFTP/Rețea/SharePoint)** în bara de navigare din stânga.

4. Selectați opțiunea **Network (Rețea)** și apoi faceți clic pe **Submit (Trimitere)**.



Dacă doriți să trimiteți datele în folderul respectiv de pe serverul CIFS, selectați **On (Activat)** pentru opțiunea **Send to My Folder (Trimitere în folderul meu)**.

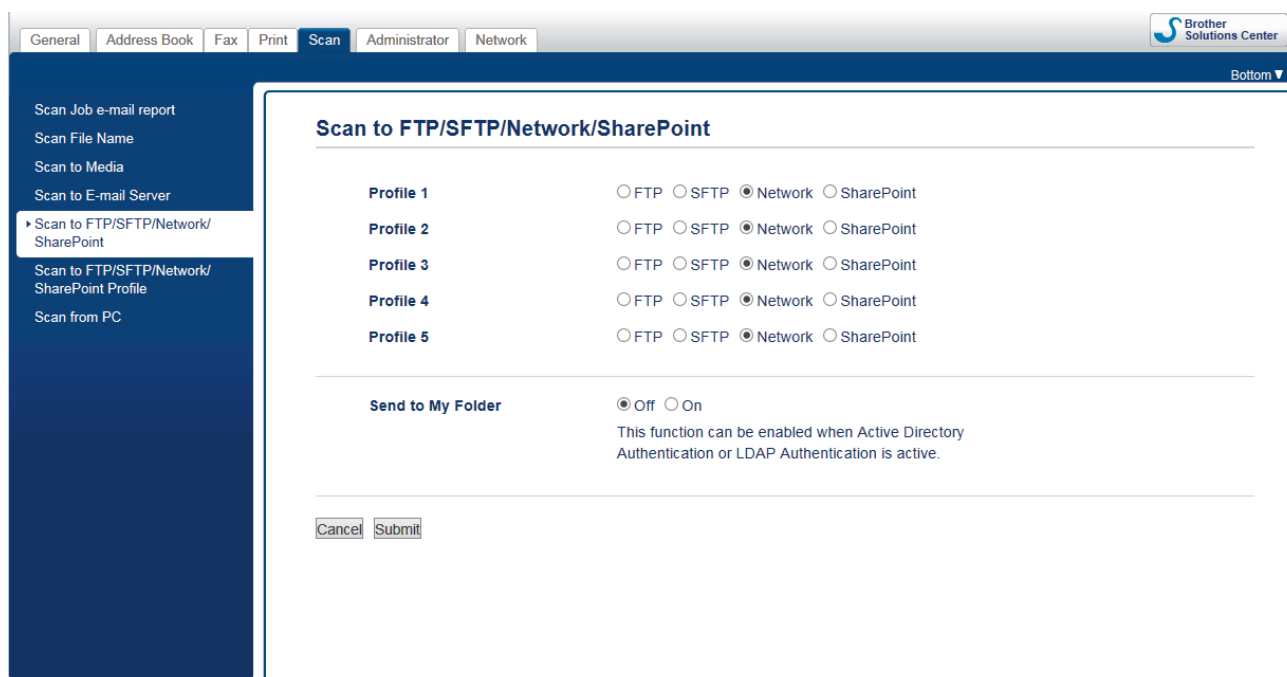

5. Faceți clic pe meniul **Scan to FTP/SFTP/Network/SharePoint Profile (Scanare către FTP/SFTP/Rețea/Profil SharePoint)** în bara de navigare din stânga.

6. Selectați profilul pe care doriți să-l configurați sau să-l modificați.



Utilizarea caracterelor următoare: ?, /, \, ", :, <, >, | sau \* poate cauza o eroare de transmitere.

Opțiune	Descriere
<b>Profile Name (Denumire profil)</b>	Tastați un nume pentru acest profil de server (până la 15 caractere alfanumerice). Aparatul va afișa acest nume pe ecranul LCD.
<b>Network Folder Path (Cale folder de rețea)</b>	Introduceți calea către folderul de pe serverul CIFS unde doriți să trimiteți datele scanate.

Opțiune	Descriere
<b>File Name (Nume fișier)</b>	Selectați numele unui fișier din numele predefinite furnizate sau din numele definite de utilizator. Puteți configura numele definite de utilizator și stilul numelor de fișiere în meniul <b>Scan File Name (Nume fișier scanare)</b> din bara de navigare din stânga.
<b>Quality (Calitate)</b>	Selectați o setare de calitate. Dacă selectați opțiunea <b>User Select (De selectat de către utilizator)</b> , aparatul va solicita utilizatorilor să selecteze o setare de fiecare dată când aceștia utilizează profilul de scanare.
<b>File Type (Tip fișier)</b>	Selectați tipul de fișier pe care doriți să-l utilizați pentru documentul scanat. Dacă selectați opțiunea <b>User Select (De selectat de către utilizator)</b> , aparatul va solicita utilizatorilor să selecteze o setare de fiecare dată când aceștia utilizează profilul de scanare.
<b>Document Size (Dimensiune document)</b>	Selectați dimensiunea documentului dumneavoastră din listă. Acest lucru este necesar pentru a vă asigura că fișierul scanat are dimensiunea corectă.
<b>Scan Long Paper (Scanare hârtie lungă) (ADF)</b>	Selectați opțiunea <b>On (Activat)</b> pentru a scana un document imprimat pe hârtie lungă folosind unitatea ADF.
<b>ADF Auto Deskew (Corectare automată asimetrie ADF)</b>	Selectați <b>Auto (Automat)</b> pentru a configura aparatul astfel încât să corecteze automat deformarea documentului pe măsură ce paginile sunt scanate de unitatea ADF.
<b>Skip Blank Page (Omitere pagină albă)</b>	Selectați opțiunea <b>On (Activat)</b> pentru a elimina paginile albe ale documentului din rezultatul scanării.
<b>Skip Blank Page Sensitivity (Sensibilitate omitere pagină albă)</b>	Selectați nivelul de sensibilitate folosit la detectarea paginilor albe din datele scanate. Dacă sensibilitatea este mai mare, aparatul va detecta mai ușor paginile albe.
<b>2-sided Scan (Scanare față-verso)</b>	Selectați <b>Long Edge (Latura lungă)</b> sau <b>Short Edge (Latura scurtă)</b> pentru a scana documentul pe ambele părți, în funcție de aspectul originalului.
<b>Remove Background Color (Ștergere culoare de fundal)</b>	Modificați cantitatea de culoare de fundal care este îndepărtată.
<b>Brightness (Luminozitate)</b>	Selectați nivelul de luminozitate.
<b>Contrast</b>	Selectați nivelul contrastului.
<b>Use PIN for Authentication (Utilizare PIN pentru autentificare)</b>	Pentru a proteja cu un cod PIN acest profil, selectați <b>On (Activat)</b> și apoi introduceți un cod PIN format din patru cifre în câmpul <b>PIN Code (Cod PIN)</b> .
<b>Auth. Method (Metodă de autorizare)</b>	Selectați metoda de autentificare.
<b>Username (Nume utilizator)</b>	Introduceți un nume de utilizator (până la 96 de caractere) care are permisiunea de a scrie date în directorul specificat în câmpul <b>Network Folder Path (Cale folder de rețea)</b> . Dacă numele utilizatorului face parte dintr-un domeniu, introduceți numele utilizatorului folosind următoarele stiluri: <b>user@domain</b> <b>domain\user (domeniu\utilizator)</b>
<b>Password (Parolă)</b>	Tastați parola (până la 32 de caractere) asociată cu numele utilizatorului introdus în câmpul <b>Username (Nume utilizator)</b> . Tastați din nou parola în câmpul <b>Retype password (Reintroduceți parola)</b> .
<b>Kerberos Server Address (Adresă server Kerberos)</b>	Introduceți adresa serverului Kerberos (de exemplu: kerberos.example.com; până la 64 de caractere).

- Faceți clic pe **Submit (Trimitere)**.
- Trebuie să configurați protocolul SNTP (server de timp în rețea) sau trebuie să definiți data, ora și fusul orar corect de la panoul de control. Ora trebuie să corespundă cu ora utilizată de serverul Kerberos și de serverul CIFS.



## Informații similare

- Scanare către rețea (Windows)
- Setarea datei și a orei folosind Web Based Management



## Setarea datei și a orei folosind Web Based Management

Verificați dacă setările definite pentru dată, oră și fus orar sunt corecte utilizând Administrarea online a rețelei folosind Web Based Management sau de la panoul de control, astfel încât ora aparatului să corespundă cu ora serverului care asigură autentificarea.

Treceți la pasul 2 dacă aveți deja deschisă o fereastră a aplicației Administrarea online a rețelei folosind Web Based Management.

1. Porniți browserul web.

Tastați „https://adresa IP a aparatului” în bara de adrese a browserului (unde „adresa IP a aparatului” este adresa IP a aparatului sau numele serverului de imprimare). De exemplu: https://192.168.1.2

Dacă aparatul vă solicită să introduceți o parolă, introduceți-o și apoi faceți clic pe .

2. Faceți clic pe fila **Administrator**.
3. Faceți clic pe meniul **Date&Time (Data și ora)** în bara de navigare din stânga.

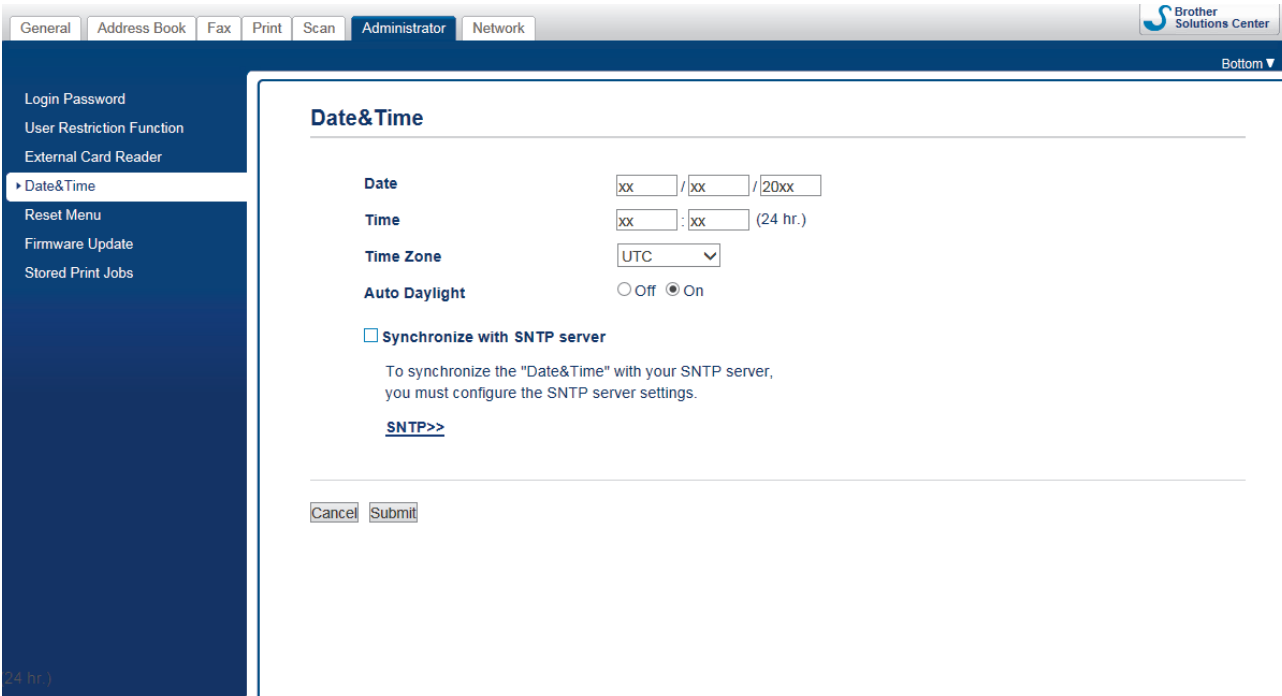

4. Introduceți data în câmpurile **Date (Data)**.
5. Selectați una dintre opțiunile 12 ore sau 24 de ore pentru **Clock Type (Tip ceas)** (disponibil numai pentru anumite țări).
6. Introduceți ora în câmpurile **Time (Ora)**.
7. Selectați diferența de fus orar dintre locația dumneavoastră și UTC din lista derulantă **Time Zone (Fus orar)**, de exemplu, fusul orar pentru ora regiunii de est din SUA și Canada este UTC-05:00.
8. Faceți clic pe opțiunea **On (Activat)** pentru **Auto Daylight (Schimbare automată a orei de iarnă/vară)** pentru a configura aparatul să treacă automat la folosirea orei de vară. Acesta se va reconfigura singur, dând ceasul cu o oră înainte primăvara și cu o oră înapoi toamna (disponibil numai pentru anumite țări).
9. Faceți clic pe **Submit (Trimitere)**.



### Informații similare

- [Configurarea unui profil de Scanare către rețea](#)

---

**Subiecte conexe:**

- Sincronizarea orei cu serverul SNTP folosind Administrarea online a rețelei utilizând Web Based Management
-

## Încărcarea datelor scanate pe un server CIFS

1. Încărcați documentul.
2. Apăsați pe [Scanare] > [la rețea].



- Dacă v-ați înregistrat ID-ul de utilizator, opțiunea [la Folderul meu] apare atunci când vă conectați la aparat folosind autentificarea Active Directory sau autentificarea LDAP.
- Pentru a transmite datele la directorul dvs. alocat de pe serverul CIFS, apăsați pe [la Folderul meu].
- Pentru a activa această caracteristică în Web Based Management, faceți clic pe fila **Scan (Scanare)** și apoi faceți clic pe meniul **Scan to FTP/SFTP/Network/SharePoint (Scanare către FTP/SFTP/Rețea/SharePoint)** în bara de navigare din stânga. În câmpul **Send to My Folder (Trimitere în folderul meu)**, selectați **On (Activat)**.

3. Sunt enumerate profilurile de server pe care le-ați configurat utilizând Administrarea online a rețelei folosind Web Based Management. Selectați profilul dorit. Dacă profilul nu este complet (de exemplu, dacă numele de cont sau parola folosite pentru conectare lipsesc sau în cazul în care calitatea sau tipul fișierului nu au fost specificate), vi se va cere să introduceți informațiile lipsă.
4. Apăsați pe [Start].

Aparatul începe să scaneze. Dacă utilizați sticla scannerului aparatului, urmați instrucțiunile de pe ecranul LCD pentru a finaliza sarcina de scanare.



### Informații similare

- [Scanare către rețea \(Windows\)](#)

## Scanare către SharePoint

Scanați documentele direct pe un server SharePoint atunci când trebuie să partajați informațiile scanate. Pentru mai multă comoditate, puteți configura profiluri diferite pentru a salva destinațiile Scanare către SharePoint favorite.

- [Configurarea unei scanări către un profil SharePoint](#)
- [Încărcarea datelor scanate prin intermediul unui server SharePoint](#)

## Configurarea unei scanări către un profil SharePoint

Configurați un profil Scanare către SharePoint pentru a scana și încărca datele scanate direct într-o locație SharePoint.

Vă recomandăm să folosiți Microsoft Internet Explorer 11/Microsoft Edge pentru Windows și Safari 10/11 pentru Mac. Asigurați-vă că opțiunile pentru JavaScript și Cookies sunt activate întotdeauna, indiferent de browserul utilizat.

1. Porniți browserul web.

Tastați „https://adresa IP a aparatului” în bara de adrese a browserului (unde „adresa IP a aparatului” este adresa IP a aparatului sau numele serverului de imprimare). De exemplu: https://192.168.1.2

Dacă aparatul vă solicită să introduceți o parolă, introduceți-o și apoi faceți clic pe .

2. Faceți clic pe fila **Scan (Scanare)**.

3. Faceți clic pe meniul **Scan to FTP/SFTP/Network/SharePoint (Scanare către FTP/SFTP/Rețea/SharePoint)** în bara de navigare din stânga.

4. Selectați opțiunea **SharePoint** și apoi faceți clic pe **Submit (Trimitere)**.

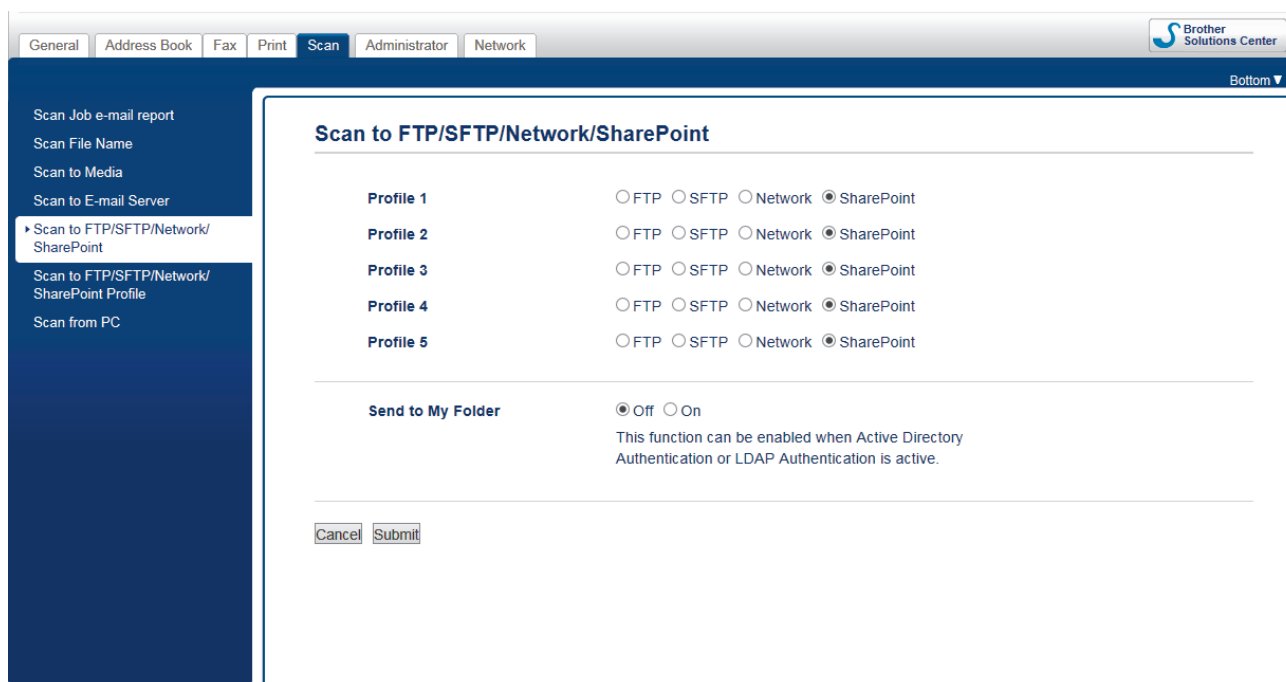

5. Faceți clic pe meniul **Scan to FTP/SFTP/Network/SharePoint Profile (Scanare către FTP/SFTP/Rețea/Profil SharePoint)** în bara de navigare din stânga.

6. Selectați profilul pe care doriți să-l configurați sau să-l modificați.



Utilizarea caracterelor următoare: ?, /, \, ", :, <, >, | sau \* poate cauza o eroare de transmitere.

Opțiune	Descriere
<b>Profile Name (Denumire profil)</b>	Tastați un nume pentru acest profil de server (până la 15 caractere alfanumerice). Aparatul va afișa acest nume pe ecranul LCD.
<b>SharePoint Site Address (Adresă site SharePoint)</b>	Copiați și inserați adresa de destinație completă, prezentată în bara de adrese a browserului (de exemplu: http://SharePointSiteAddress/Shared%20Documents/Forms/AllItems.aspx) sau adresa IP (de exemplu: http://192.168.0.1/Shared%20Documents/Forms/AllItems.aspx).

Opțiune	Descriere
<b>File Name (Nume fișier)</b>	Selectați numele unui fișier din numele predefinite furnizate sau din numele definite de utilizator. Puteți configura numele definite de utilizator și stilul numelor de fișiere în meniul <b>Scan File Name (Nume fișier scanare)</b> din bara de navigare din stânga.
<b>Quality (Calitate)</b>	Selectați o setare de calitate. Dacă selectați opțiunea <b>User Select (De selectat de către utilizator)</b> , aparatul va solicita utilizatorilor să selecteze o setare de fiecare dată când aceștia utilizează profilul de scanare.
<b>File Type (Tip fișier)</b>	Selectați tipul de fișier pe care doriți să-l utilizați pentru documentul scanat. Dacă selectați opțiunea <b>User Select (De selectat de către utilizator)</b> , aparatul va solicita utilizatorilor să selecteze o setare de fiecare dată când aceștia utilizează profilul de scanare.
<b>Document Size (Dimensiune document)</b>	Selectați dimensiunea documentului dumneavoastră din listă. Acest lucru este necesar pentru a vă asigura că fișierul scanat are dimensiunea corectă.
<b>Scan Long Paper (Scanare hârtie lungă) (ADF)</b>	Selectați opțiunea <b>On (Activat)</b> pentru a scana un document imprimat pe hârtie lungă folosind unitatea ADF.
<b>ADF Auto Deskew (Corectare automată asimetrie ADF)</b>	Selectați <b>Auto (Automat)</b> pentru a configura aparatul astfel încât să corecteze automat deformarea documentului pe măsură ce paginile sunt scanate de unitatea ADF.
<b>Skip Blank Page (Omitere pagină albă)</b>	Selectați opțiunea <b>On (Activat)</b> pentru a elimina paginile albe ale documentului din rezultatul scanării.
<b>Skip Blank Page Sensitivity (Sensibilitate omitere pagină albă)</b>	Selectați nivelul de sensibilitate folosit la detectarea paginilor albe din datele scanate. Dacă sensibilitatea este mai mare, aparatul va detecta mai ușor paginile albe.
<b>2-sided Scan (Scanare față-verso)</b>	Selectați <b>Long Edge (Latura lungă)</b> sau <b>Short Edge (Latura scurtă)</b> pentru a scana documentul pe ambele părți, în funcție de aspectul originalului.
<b>Remove Background Color (Ștergere culoare de fundal)</b>	Modificați cantitatea de culoare de fundal care este îndepărtată.
<b>Brightness (Luminozitate)</b>	Selectați nivelul de luminozitate.
<b>Contrast</b>	Selectați nivelul contrastului.
<b>Use PIN for Authentication (Utilizare PIN pentru autentificare)</b>	Pentru a proteja cu un cod PIN acest profil, selectați <b>On (Activat)</b> și apoi introduceți un cod PIN format din patru cifre în câmpul <b>PIN Code (Cod PIN)</b> .
<b>Auth. Method (Metodă de autorizare)</b>	Selectați metoda de autentificare. Dacă selectați <b>Auto (Automat)</b> , metoda de autentificare va fi detectată automat.
<b>Username (Nume utilizator)</b>	Introduceți un nume de utilizator (până la 96 de caractere) care are permisiunea de a scrie date în directorul specificat în câmpul <b>SharePoint Site Address (Adresă site SharePoint)</b> . Dacă numele utilizatorului face parte dintr-un domeniu, introduceți numele utilizatorului folosind următoarele stiluri: <b>user@domain</b> <b>domain\user (domeniul\utilizator)</b>
<b>Password (Parolă)</b>	Tastați parola (până la 32 de caractere) asociată cu numele utilizatorului introdus în câmpul <b>Username (Nume utilizator)</b> . Tastați din nou parola în câmpul <b>Retype password (Reintroduceți parola)</b> .
<b>Kerberos Server Address (Adresă server Kerberos)</b>	Introduceți adresa serverului Kerberos (de exemplu: kerberos.example.com; până la 64 de caractere).

7. Faceți clic pe **Submit (Trimitere)**.



## Informații similare

- [Scanare către SharePoint](#)

## Încărcarea datelor scanate prin intermediul unui server SharePoint

1. Încărcați documentul.
2. Apăsați pe [Scanare] > [la SharePoint].
3. Sunt enumerate profilurile de server pe care le-ați configurat utilizând Administrarea online a rețelei folosind Web Based Management. Selectați profilul dorit. Dacă profilul nu este complet (de exemplu, dacă numele de cont sau parola folosite pentru conectare lipsesc sau în cazul în care calitatea sau tipul fișierului nu au fost specificate), vi se va cere să introduceți informațiile lipsă.
4. Apăsați pe [Start].  
Aparatul începe să scaneze. Dacă utilizați sticla scannerului aparatului, urmați instrucțiunile de pe ecranul LCD pentru a finaliza sarcina de scanare.



### Informații similare

- [Scanare către SharePoint](#)



## **Serviciile web pentru scanarea în rețeaua dumneavoastră (Windows 7, Windows 8 și Windows 10)**

Protocolul Servicii web permite utilizatorilor Windows 7, Windows 8 și Windows 10 să scaneze folosind un aparat Brother din rețea. Trebuie să instalați driverul folosind protocolul Servicii web.

- [Utilizarea serviciilor web pentru instalarea driverelor utilizate la scanare \(Windows 7, Windows 8 și Windows 10\)](#)
- [Scanarea utilizând Servicii web de la aparatul Brother \(Windows 7, Windows 8 și Windows 10\)](#)
- [Configurați setările de scanare pentru Servicii Web](#)

► Pagina de pornire > Scanare > Scanarea cu ajutorul butonului Scanare de pe aparatul Brother > Serviciile web pentru scanarea în rețeaua dumneavoastră (Windows 7, Windows 8 și Windows 10) > Utilizarea serviciilor web pentru instalarea driverelor utilizate la scanare (Windows 7, Windows 8 și Windows 10)

## Utilizarea serviciilor web pentru instalarea driverelor utilizate la scanare (Windows 7, Windows 8 și Windows 10)

Utilizați Serviciile web pentru a monitoriza imprimantele din rețea.

- Asigurați-vă că ați instalat software-ul și programele driver Brother.
- Verificați dacă atât computerul gazdă, cât și aparatul Brother se află în aceeași subrețea sau dacă routerul este configurat corect pentru a transmite date între cele două dispozitive.
- Trebuie să configurați adresa IP pe aparatul Brother înainte de a configura această setare.

1. Procedați conform indicațiilor de mai jos:

- Windows 7

Faceți clic pe  (Start) > Panou de control > Rețea și Internet > Vizualizare computere și dispozitive din rețea.

Numele aparatului folosit pentru Serviciile web este afișat cu pictograma imprimantei.

Faceți clic dreapta pe aparatul pe care doriți să-l instalați.

- Windows 8

Mutați mausul în colțul din dreapta jos al spațiului de lucru. În momentul în care bara de meniu este afișată, faceți clic pe **Setări > Modificare setări pentru PC > Dispozitive > Adăugare dispozitiv**.

Va fi afișat numele folosit pentru Servicii web.

- Windows 8.1

Deplasați mouse-ul în colțul din dreapta jos al spațiului de lucru. În momentul în care bara de meniu este afișată, faceți clic pe **Setări > Modificare setări pentru PC > PC și dispozitive > Dispozitive > Adăugare dispozitiv**.

Va fi afișat numele folosit pentru Servicii web.

- Windows 10

Faceți clic pe  > Sistem Windows > Panou de control. În grupul **Hardware și sunete**, faceți clic pe **Adăugare dispozitiv**.



- Numele serviciilor web ale aparatului Brother este format din numele modelului dumneavoastră și adresa MAC (adresa Ethernet) a aparatului (de exemplu, Brother XXX-XXXXX (denumirea modelului) [XXXXXXXXXXXX] (adresa MAC/adresa Ethernet)).

- Windows 8/Windows 10

Deplasați mausul deasupra numelui aparatului pentru a afișa informațiile aparatului.

2. Procedați conform indicațiilor de mai jos:

- Windows 7

Faceți clic pe **Instalare** din meniul afișat.

- Windows 8/Windows 10

Selectați aparatul pe care doriți să îl instalați și apoi urmați instrucțiunile pas cu pas.



Pentru a dezinstala programele driver, faceți clic pe **Dezinstalare** sau pe  (Eliminare dispozitiv).



### Informații similare



- [Serviciile web pentru scanarea în rețeaua dumneavoastră \(Windows 7, Windows 8 și Windows 10\)](#)

▲ Pagina de pornire > [Scanare](#) > [Scanarea cu ajutorul butonului Scanare de pe aparatul Brother](#) > [Serviciile web pentru scanarea în rețeaua dumneavoastră \(Windows 7, Windows 8 și Windows 10\)](#) > [Scanarea utilizând Servicii web de la aparatul Brother \(Windows 7, Windows 8 și Windows 10\)](#)

## Scanarea utilizând Servicii web de la aparatul Brother (Windows 7, Windows 8 și Windows 10)

Dacă ați instalat driverul de scanare care folosește protocolul Servicii web, puteți accesa meniul de scanare Servicii web de pe ecranul LCD al aparatului Brother.

- Este posibil ca anumite caractere din mesajele afișate pe ecranul LCD să fie înlocuite cu spații dacă setările pentru limbă ale sistemului de operare sunt diferite de cele ale aparatului Brother.
- Dacă pe ecranul LCD este afișat mesajul de eroare memorie insuficientă, alegeți o dimensiune mai mică pentru **Dimensiune hârtie** sau o rezoluție mai mică în setările pentru **Rezoluție (DPI)**.

1. Încărcați documentul.
2. Apăsați pe  [Scanare].
3. Derulați la stânga sau la dreapta, sau apăsați pe ◀ sau pe ▶ pentru a afișa  [Scanare WS].  
Pictograma se deplasează în mijlocul ecranului tactil și este evidențiată cu albastru.
4. Apăsați pe  [Scanare WS].
5. Derulați în sus sau în jos sau apăsați pe ▲ sau pe ▼ pentru a afișa opțiunile de scanare și apoi apăsați pe tipul de scanare.
6. Derulați în sus sau în jos, sau apăsați pe ▲ sau pe ▼ pentru a afișa numele computerului la care doriți să trimiteți datele și apoi apăsați pe numele computerului.
7. Apăsați pe [Start].  
Aparatul începe să scaneze.



### Informații similare

- [Serviciile web pentru scanarea în rețeaua dumneavoastră \(Windows 7, Windows 8 și Windows 10\)](#)

## Configurați setările de scanare pentru Servicii Web

1. Procedați conform indicațiilor de mai jos:

- Windows 7

Faceți clic pe  (Start) > **Dispozitive și imprimante**.

- Windows 8

Deplasați mouse-ul în colțul din dreapta jos pe suprafața de lucru. Când se afișează bara de meniu, faceți clic pe **Setări** și apoi clic pe **Panou de control**. În grupul **Hardware și sunete**, faceți clic pe **Vizualizați dispozitive și imprimante**.

- Windows 10

Faceți clic pe  > **Sistem Windows** > **Panou de control**. În grupul **Hardware și sunete**, faceți clic pe **Vizualizați dispozitive și imprimante**.

2. Faceți clic dreapta pe pictograma aparatului și apoi selectați **Profiluri scanare....** Apare caseta de dialog **Profiluri scanare**.
3. Selectați profilul de scanare pe care doriți să-l utilizați.
4. Asigurați-vă că scannerul selectat în lista **Scanner** este un aparat Brother compatibil cu protocolul Servicii web pentru scanare și apoi faceți clic pe butonul **Stabilire ca implicit**.
5. Faceți clic pe **Editare....**  
Apare caseta de dialog **Editare profil implicit**.
6. Selectați setările **Sursă**, **Dimensiune hârtie**, **Format culoare**, **Tip fișier**, **Rezoluție (DPI)**, **Luminozitate** și **Contrast**.
7. Faceți clic pe butonul **Salvare profil**.  
Aceste setări se vor aplica atunci când scanați utilizând protocolul Servicii Web.

Dacă vi se solicită să selectați o aplicație de scanare, selectați din listă Windows Fax și Scanare.



### Informații similare

- [Serviciile web pentru scanarea în rețeaua dumneavoastră \(Windows 7, Windows 8 și Windows 10\)](#)

## Modificarea setărilor definite pentru butonul Scanare din ControlCenter4 (Windows)

1. Faceți clic pe pictograma  (ControlCenter4) în tava de sarcină și apoi clic pe **Deschidere**.
2. Faceți clic pe fila **Setări dispozitiv**.
3. Faceți clic pe butonul **Setări scanare dispozitiv**.  
Apare caseta de dialog **Setări scanare dispozitiv**.

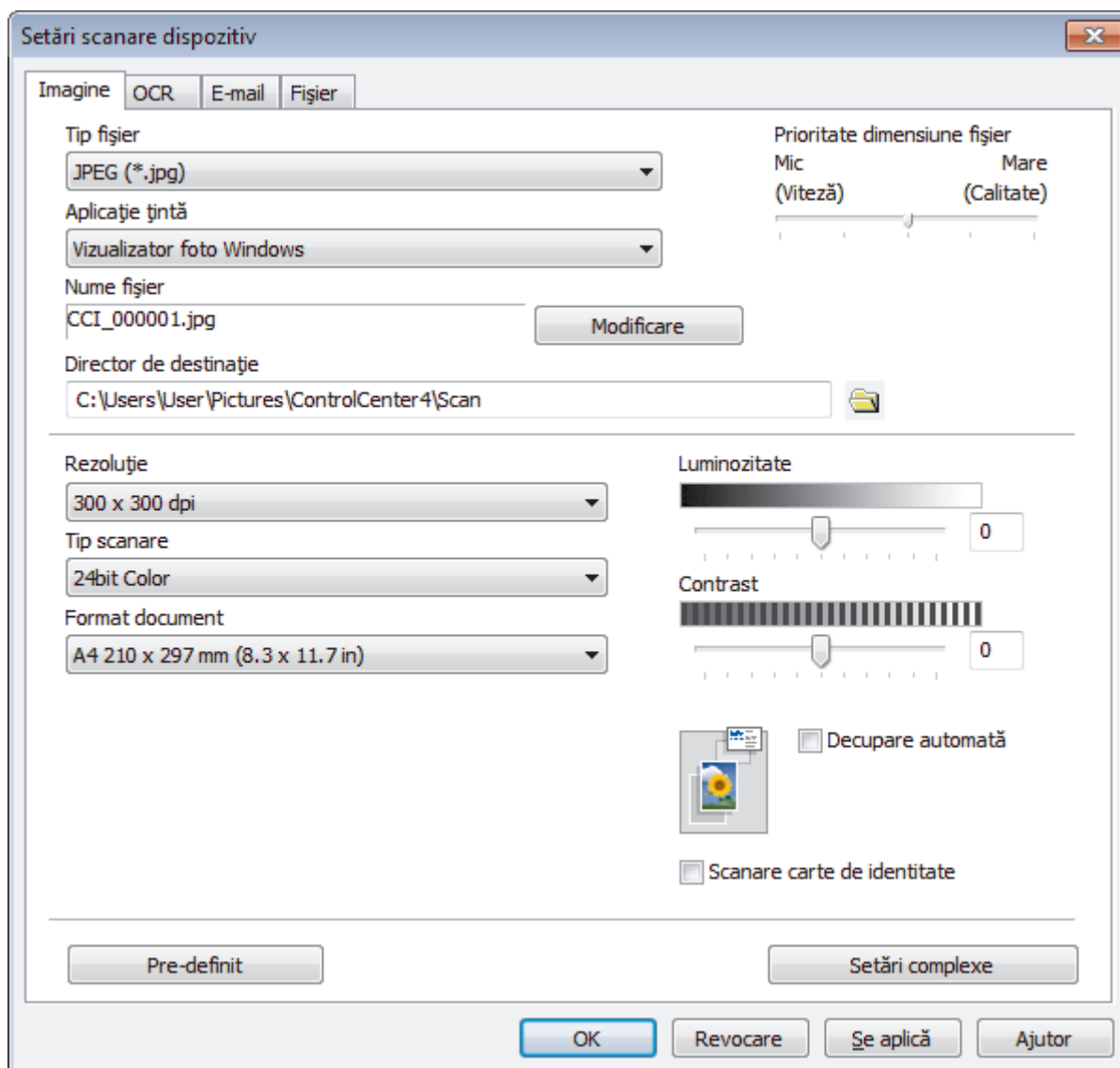

4. Faceți clic pe fila pentru acțiunea de Scanare către pe care doriți să o modificați (**Imagine**, **OCR**, **E-mail** sau **Fișier**).
5. Modificați setările în funcție de necesități.
6. Faceți clic pe **OK**.



Fiecare filă corespunde unei caracteristici de scanare, conform informațiilor de mai jos.

Aceste setări pot fi modificate.

Faceți clic pe file și apoi modificați setările.

Denumire Filă	Caracteristica asociată
Imagine	Scanarea către imagine
OCR	Scanarea către OCR
E-mail	Scanare la e-mail
Fișier	Scanarea către fișier

Setări	Caracteristici aplicabile			
	Imagine	OCR	E-mail	Fișier
Tip fișier	Da	Da	Da	Da
Aplicație țintă	Da	Da	-	-
Limbă OCR (Disponibil numai pentru anumite modele)	-	Da	-	-
Nume fișier	Da	Da	Da	Da
Director de destinație	Da	Da	Da	-
Locație de scanare	-	-	-	Da
Prioritate dimensiune fișier	Da	-	Da	Da
Rezoluție	Da	Da	Da	Da
Tip scanare	Da	Da	Da	Da
Format document	Da	Da	Da	Da
Luminozitate	Da	Da	Da	Da
Contrast	Da	Da	Da	Da
Decupare automată	Da	-	Da	Da
Scanare carte de identitate	Da	Da	Da	Da
Setări complexe	Da	Da	Da	Da
Pre-definit	Da	Da	Da	Da

#### Tip fișier

Selectați tipul de fișier pe care doriți să-l utilizați pentru datele scanate.

#### Aplicație țintă

Selectați aplicația de destinație din lista derulantă.

#### Limbă OCR

Definiți limba folosită la recunoașterea optică a caracterelor (OCR), astfel încât aceasta să corespundă cu limba din textul documentului scanat (Disponibil numai pentru anumite modele).

#### Nume fișier

Introduceți un prefix pentru denumirea fișierului, dacă este necesar.

#### Director de destinație

Faceți clic pe pictograma directorului pentru a naviga și pentru a selecta directorul în care doriți să salvați documentele scanate.

#### Locație de scanare

Selectați butonul **Directorul** sau **SharePoint** pentru a specifica destinația în care doriți să salvați documentele scanate.

---

## Prioritate dimensiune fișier

Modificați raportul de compresie a datelor pentru imaginea scanată. Modificați dimensiunea fișierului deplasând cursorul **Prioritate dimensiune fișier** la dreapta sau la stânga.

## Rezoluție

Selectați o rezoluție de scanare din lista derulantă **Rezoluție**. Rezoluțiile mai mari necesită mai multă memorie și timp de transfer, dar produc o imagine scanată superioară.

## Tip scanare

Selectați dintr-o gamă de adâncimi de scanare a culorii.

- **Auto**  
Se utilizează pentru orice tip de document. Acest mod selectează automat o adâncime de culoare adecvată pentru document.
- **Alb & Negru**  
Se folosește pentru imagini text sau grafică alb-negru.
- **Gri (Eroare difuzie)**  
Se folosește pentru imagini foto sau grafice. (Difuziune erori este o metodă pentru crearea imaginilor gri simulate fără a folosi puncte în gri real. Punctele negre sunt introduse într-un model specific pentru a da un aspect de gri.)
- **Gri real**  
Se folosește pentru imagini foto sau grafice. Acest mod este mai precis deoarece folosește până la 256 de nuanțe de gri.
- **24bit Color**  
Folosită pentru a crea o imagine cu cea mai fidelă reproducere a culorilor. Acest mod utilizează până la 16,8 milioane de culori pentru scanarea imaginii, dar necesită cea mai mare cantitate de memorie și cel mai mare timp de transfer.

## Format document

Selectați dimensiunea exactă a documentului din **Format document** lista derulantă.

- Dacă selectați opțiunea **1-2 (A4)**, imaginea scanată va fi împărțită în două documente format A5.

## Luminozitate

Stabiliți nivelul pentru **Luminozitate** trăgând cursorul spre dreapta sau spre stânga pentru a mări, respectiv diminua luminozitatea imaginii. Dacă imaginea scanată este prea deschisă, definiți un nivel mai scăzut de luminozitate și scanați documentul din nou. Dacă imaginea este prea întunecată, setați un nivel de luminozitate mai ridicat și scanați documentul din nou. De asemenea, puteți introduce în acest câmp o valoare pentru a defini nivelul pentru **Luminozitate**.

## Contrast

Măriți sau micșorați nivelul **Contrast** prin deplasarea cursorului spre dreapta sau spre stânga. O creștere a acestei valori accentuează zonele întunecate și luminoase ale imaginii, iar o scădere evidențiază mai mult detaliile din zonele gri. De asemenea, puteți introduce în câmp o valoare pentru a seta nivelul pentru **Contrast**.

## Decupare automată

Scanați mai multe documente așezate pe fereastra de sticlă a scannerului. Aparatul va scana fiecare document și va crea fișiere separate sau un singur fișier cu mai multe pagini.

## Scanare carte de identitate

Bifați această casetă de validare pentru a scana ambele fețe ale cărții de identitate pe o singură pagină.

## Setări complexe

Faceți clic pe butonul **Setări complexe** din caseta de dialog cu setările de scanare pentru a configura setările avansate.

- **Eliminare interferențe/Șablon**
  - **Eliminare culoare de fundal**  
Eliminați culoarea de bază din documente pentru ca datele scanate să fie mai lizibile.

- 
- **Rotire imagine**  
Rotiți imaginea scanată.
  - **Omitere pagină albă**  
Eliminați paginile albe ale documentului din rezultatele scanării.
  - **Afișare rezultate de scanare**  
Afișați pe ecranul computerului numărul total de pagini salvate și numărul de pagini omise.
  - **Corectare automată asimetrie ADF**  
Configurați aparatul astfel încât să corecteze automat un document înclinat. (Disponibil numai pentru anumite modele)

#### **Pre-definit**

Selectați această opțiune pentru a restabili toate setările la valorile implicite din fabricație.



#### **Informații similare**

- [Scanarea cu ajutorul butonului Scanare de pe aparatul Brother](#)
-



## Modificarea setărilor definite pentru butonul Scanare din Brother iPrint&Scan (Mac)

1. În bara de meniu **Finder (Program de căutare)**, faceți clic pe **Go (Start) > Applications (Aplicații)**, apoi faceți dublu clic pe pictograma iPrint&Scan.  
Apare ecranul Brother iPrint&Scan.
2. Dacă nu este selectat aparatul Brother, faceți clic pe butonul **Selectare aparat**, apoi urmați instrucțiunile pas cu pas pentru a selecta aparatul Brother.
3. Faceți clic pe butonul **Setări scanare aparat** și apoi urmați instrucțiunile pas cu pas pentru a modifica setările de scanare.



### Informații similare

- [Scanarea cu ajutorul butonului Scanare de pe aparatul Brother](#)

#### Subiecte conexe:

- [Scanarea utilizând Brother iPrint&Scan \(Mac\)](#)

## Scanarea de la computer (Windows)

Există mai multe moduri în care puteți folosi computerul pentru a scana fotografii și documente la aparatul Brother. Utilizați aplicațiile software oferite de Brother sau aplicația dvs. favorită pentru scanare.

- [Scațați utilizând ControlCenter4 Modul rezidențial \(Windows\)](#)
- [Scațați utilizând ControlCenter4 Modul avansat \(Windows\)](#)
- [Scanarea utilizând Nuance™ PaperPort™ 14SE sau alte aplicații Windows](#)
- [Scanarea utilizând Windows Fax și Scanare](#)
- [Instalați programele BookScan Enhancer și Whiteboard Enhancer \(Windows\)](#)

## **Scațați utilizând ControlCenter4 Modul rezidențial (Windows)**

Utilizați modul acasă al ControlCenter4 pentru a accesa caracteristicile principale ale aparatului.





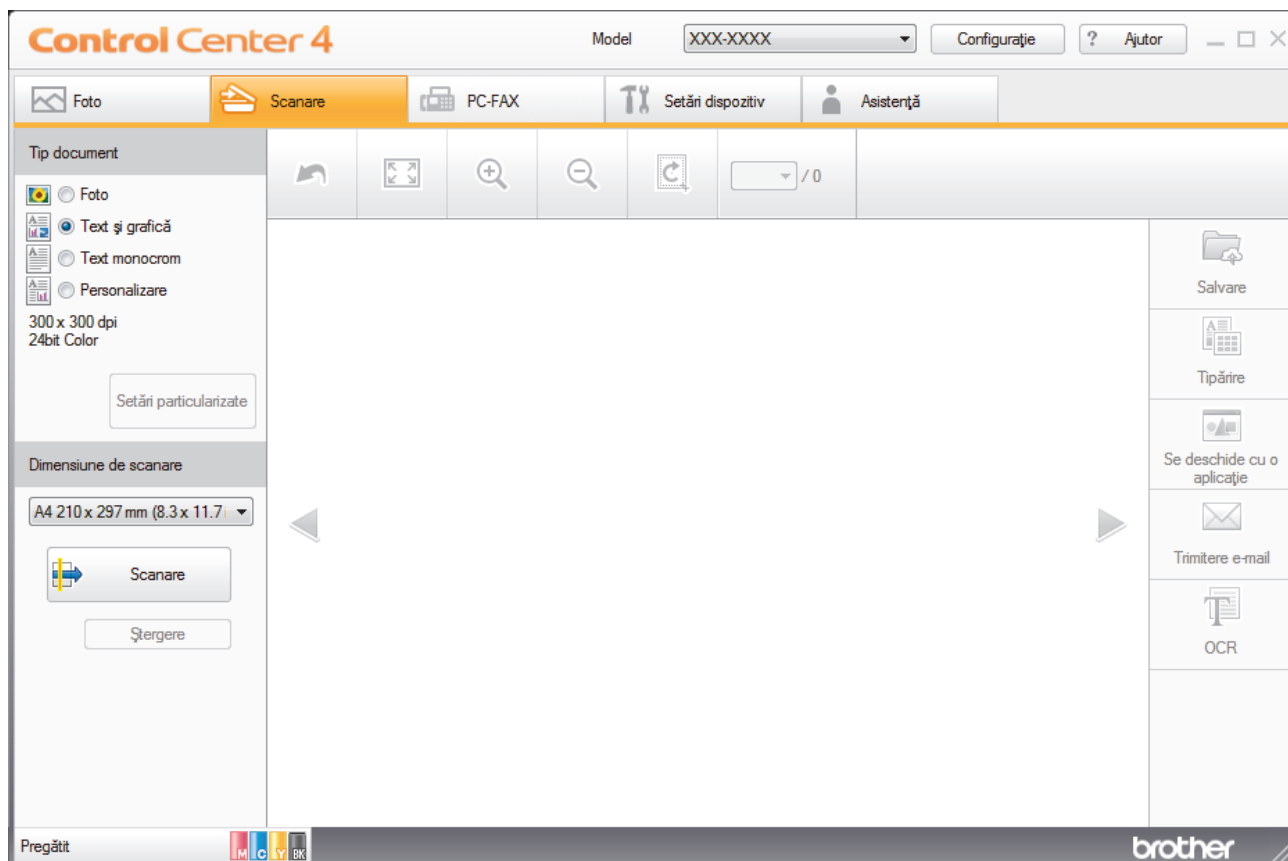

- [Scațați utilizând ControlCenter4 Modul rezidențial \(Windows\)](#)
- [Salvați datele scanate într-un director ca fișier PDF utilizând ControlCenter4 Modul rezidențial \(Windows\)](#)
- [Scațați automat ambele fețe ale unui document utilizând ControlCenter4 Modul rezidențial \(Windows\)](#)
- [Setările de scanare pentru Modul rezidențial din aplicația ControlCenter4 \(Windows\)](#)
- [Modificați opțiunea selectată pentru modul de funcționare din ControlCenter4 \(Windows\)](#)

## Scaņați utilizând ControlCenter4 Modul rezidențial (Windows)

Selectați **Modul acasă** ca setare a modului pentru ControlCenter4.

1. Încărcați documentul.
2. Faceți clic pe pictograma  (**ControlCenter4**) în tava de sarcină și apoi clic pe **Deschidere**.
3. Faceți clic pe fila **Scanare**.



4. Selectați **Tip document**.
  5. Modificați **Dimensiune de scanare** documentului, dacă este necesar.
  6. Faceți clic pe  (**Scanare**).
- Aparatul începe scanarea și imaginea scanată apare în aplicația de vizualizare a imaginilor.
7. Dacă ați scanat mai multe pagini utilizând ADF, faceți clic pe butoanele cu săgeată stânga sau dreapta pentru a previzualiza fiecare pagină scanată.
  8. Decupați imaginea scanată, dacă este necesar.
  9. Procedați conform indicațiilor de mai jos:
    - Faceți clic pe  (**Salvare**) pentru a salva datele scanate.
    - Faceți clic pe  (**Tipărire**) pentru a imprima datele scanate.
    - Faceți clic pe  (**Se deschide cu o aplicație**) pentru a deschide datele scanate în altă aplicație.
    - Faceți clic pe  (**Trimitere e-mail**) pentru a atașa datele scanate la un e-mail.
    - Faceți clic pe  (**OCR**) pentru a converti documentul scanat într-un fișier text editabil. (disponibil numai pentru anumite modele)



## **Informații similare**

- Scanați utilizând ControlCenter4 Modul rezidențial (Windows)
  - Selectați tipul documentului utilizând ControlCenter4 Modul rezidențial (Windows)
  - Modificați dimensiunea de scanare utilizând ControlCenter4 Modul Home (Windows)
  - Decupați o imagine scanată utilizând ControlCenter4 Modul rezidențial (Windows)
  - Imprimați date scanate utilizând ControlCenter4 Modul rezidențial (Windows)
  - Deschideți într-o aplicație utilizând ControlCenter4 Modul rezidențial (Windows)

► Pagina de pornire > Scanare > Scanarea de la computer (Windows) > Scaņați utilizând ControlCenter4 Modul rezidențial (Windows) > Scaņați utilizând ControlCenter4 Modul rezidențial (Windows) > Selectați tipul documentului utilizând ControlCenter4 Modul rezidențial (Windows)

## Selectați tipul documentului utilizând ControlCenter4 Modul rezidențial (Windows)

- Selectați opțiunea **Tip document** care corespunde cu tipul de original pe care doriți să-l scaņați.

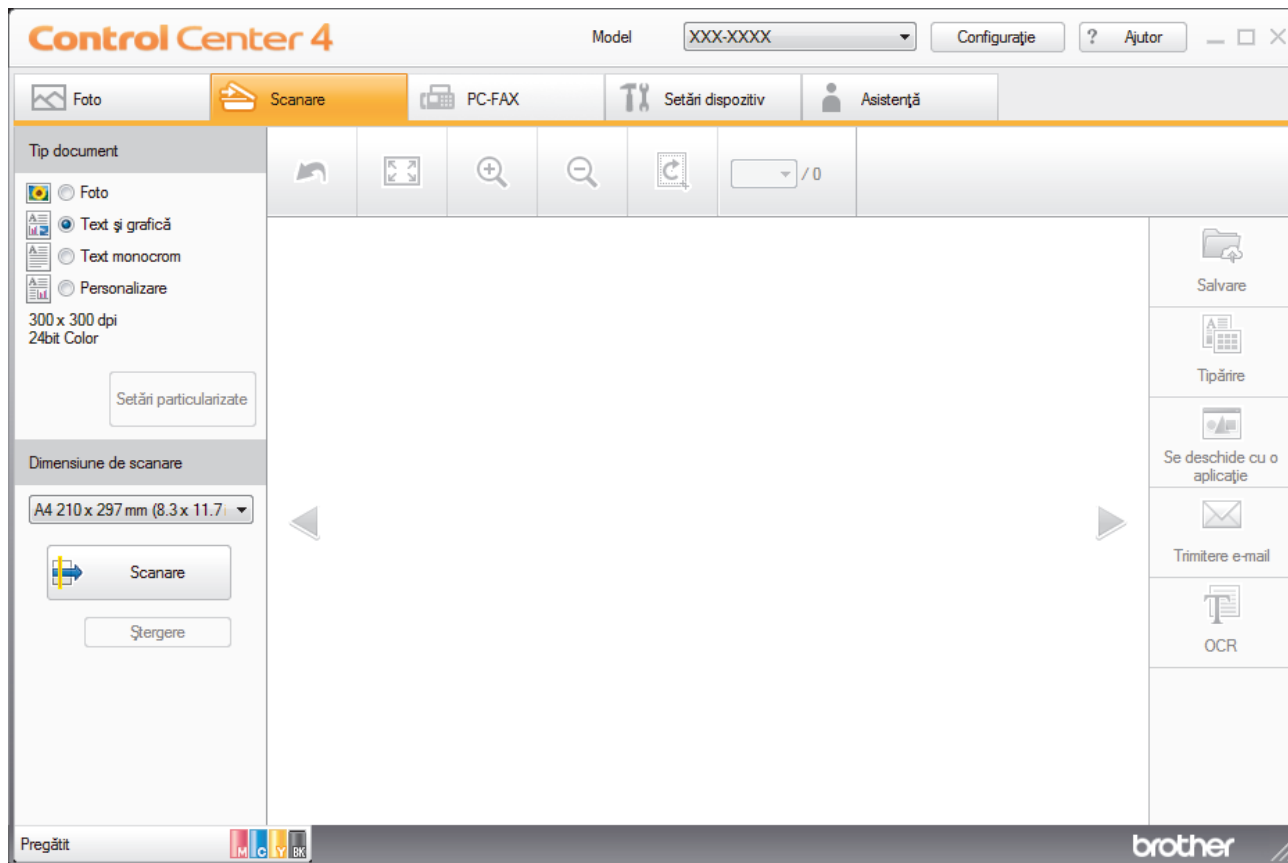

Opțiune	Descriere
Foto	600 x 600 dpi 24bit Color
Text și grafică	300 x 300 dpi 24bit Color
Text monocrom	200 x 200 dpi Alb & Negru
Personalizare	300 x 300 dpi (24bit Color ca setare implicită) Selectați setările de scanare dorite de la butonul <b>Setări particularizate</b> .

### ✓ Informații similare

- [Scaņați utilizând ControlCenter4 Modul rezidențial \(Windows\)](#)
  - [Setări scanare personalizate \(Windows\)](#)

► Pagina de pornire > Scanare > Scanarea de la computer (Windows) > Scațați utilizând ControlCenter4 Modul rezidențial (Windows) > Scațați utilizând ControlCenter4 Modul rezidențial (Windows) > Scațați tipul documentului utilizând ControlCenter4 Modul rezidențial (Windows) > Setări scanare personalizate (Windows)

## Setări scanare personalizate (Windows)

Selecțiați **Personalizare** din lista **Tip document**, pentru a modifica setările avansate de scanare.

- Selecțiați **Personalizare** și apoi faceți clic pe butonul **Setări particularizate**.

Apare caseta de dialog **Setări particularizate de scanare**.

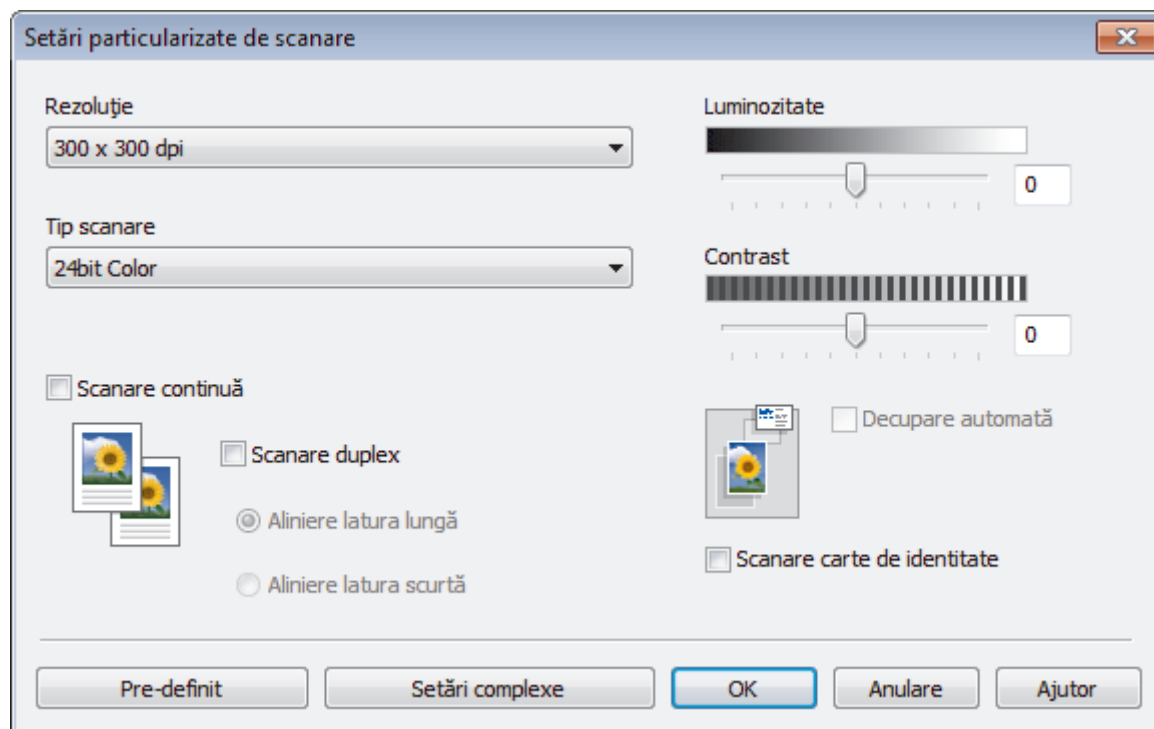

Puteți modifica următoarele setări:

### Rezoluție

Selecțiați o rezoluție de scanare din lista derulantă **Rezoluție**. Rezoluțiile mai mari necesită mai multă memorie și timp de transfer, dar produc o imagine scanată superioară.

### Tip scanare

Selecțiați dintr-o gamă de adâncimi de scanare a culorii.

#### - Auto

Se utilizează pentru orice tip de document. Acest mod selectează automat o adâncime de culoare adecvată pentru document.

#### - Alb & Negru

Se folosește pentru imagini text sau grafică alb-negru.

#### - Gri (Eroare difuzie)

Se folosește pentru imagini foto sau grafice. (Difuziune erori este o metodă pentru crearea imaginilor gri simulate fără a folosi puncte în gri real. Punctele negre sunt introduse într-un model specific pentru a da un aspect de gri.)

#### - Gri real

Se folosește pentru imagini foto sau grafice. Acest mod este mai precis deoarece folosește până la 256 de nuanțe de gri.

#### - 24bit Color

Folosită pentru a crea o imagine cu cea mai fidelă reproducere a culorilor. Acest mod utilizează până la 16,8 milioane de culori pentru scanarea imaginii, dar necesită cea mai mare cantitate de memorie și cel mai mare timp de transfer.

## Luminozitate

Stabiliți nivelul pentru **Luminozitate** trăgând cursorul spre dreapta sau spre stânga pentru a mări, respectiv diminua luminozitatea imaginii. Dacă imaginea scanată este prea deschisă, definiți un nivel mai scăzut de luminozitate și scanați documentul din nou. Dacă imaginea este prea întunecată, setați un nivel de luminozitate mai ridicat și scanați documentul din nou. De asemenea, puteți introduce în acest câmp o valoare pentru a defini nivelul pentru **Luminozitate**.

## Contrast

Măriți sau micșorați nivelul **Contrast** prin deplasarea cursorului spre dreapta sau spre stânga. O creștere a acestei valori accentuează zonele întunecate și luminoase ale imaginii, iar o scădere evidențiază mai mult detaliile din zonele gri. De asemenea, puteți introduce în câmp o valoare pentru a seta nivelul pentru **Contrast**.

## Decupare automată

Scanați mai multe documente așezate pe fereastra de sticlă a scannerului. Aparatul va scana fiecare document și va crea fișiere separate sau un singur fișier cu mai multe pagini.

## Scanare continuă

Selectați această opțiune pentru a scana mai multe pagini. După ce o pagină este scanată, selectați continuarea sau terminarea scanării.

## Scanare duplex

Bifați această casetă pentru a scana ambele fețe ale documentului. Dacă utilizați caracteristica de scanare automată față-verso, trebuie să selectați opțiunea **Aliniere latura lungă** sau **Aliniere latura scurtă**, în funcție de formatul originalului, pentru a vă asigura că fișierul de date creat apare corect.

## Scanare carte de identitate

Bifați această casetă de validare pentru a scana ambele fețe ale cărții de identitate pe o singură pagină.

## Setări complexe

Configurați setările avansate făcând clic pe butonul **Setări complexe** în caseta de dialog setări de scanare.

- **Eliminare interferențe/Șablon**
  - **Eliminare culoare de fundal**

Eliminați culoarea de bază din documente pentru ca datele scanate să fie mai lizibile. (Disponibil numai pentru anumite modele)
- **Rotire imagine**

Rotiți imaginea scanată.
- **Omitere pagină albă**

Eliminați paginile albe ale documentului din rezultatele scanării.
- **Afișare rezultate de scanare**

Afișați pe ecranul computerului numărul total de pagini salvate și numărul de pagini omise.
- **Corectare automată asimetrie ADF**

Configurați aparatul astfel încât să corecteze automat un document înclinat. (Disponibil numai pentru anumite modele)



## Informații similare

- [Selectați tipul documentului utilizând ControlCenter4 Modul rezidențial \(Windows\)](#)



► Pagina de pornire > Scanare > Scanarea de la computer (Windows) > Scanați utilizând ControlCenter4 Modul rezidențial (Windows) > Scanați utilizând ControlCenter4 Modul rezidențial (Windows) > Modificați dimensiunea de scanare utilizând ControlCenter4 Modul Home (Windows)

## Modificați dimensiunea de scanare utilizând ControlCenter4 Modul Home (Windows)

Pentru viteze de scanare mai mari, selectați dimensiunea exactă a documentului din meniul derulant **Dimensiune de scanare**.

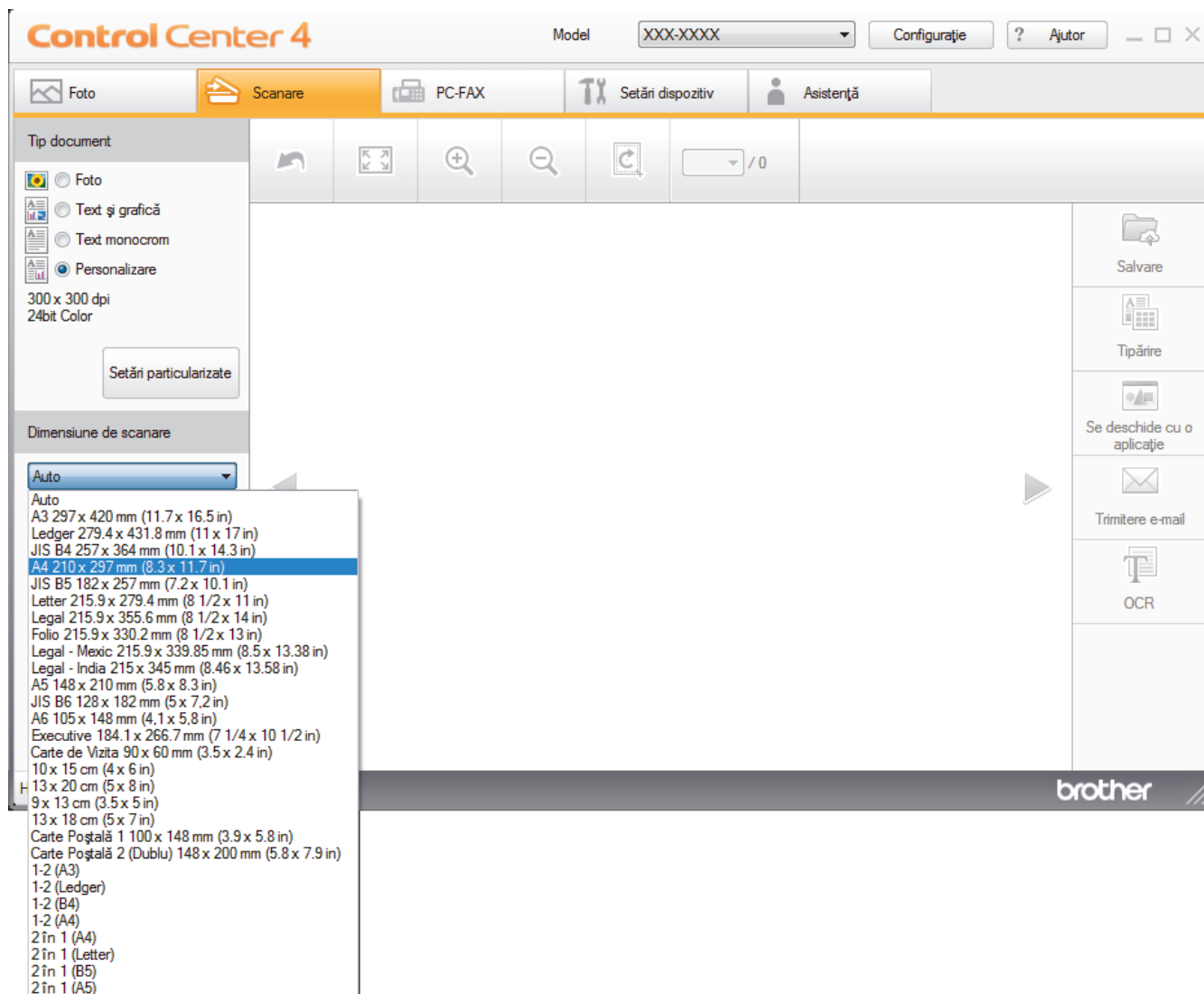

### ✓ Informații similare

- [Scanați utilizând ControlCenter4 Modul rezidențial \(Windows\)](#)

## Decupați o imagine scanată utilizând ControlCenter4 Modul rezidențial (Windows)

Instrumentul de decupare din bara de instrumente pentru editare imagini vă permite să ascundeți zonele nedorite ale imaginii scanate. Folosiți instrumentele **Mărire** și **Micșorare** pentru a facilita vizualizarea imaginii decupate.

### Bara de instrumente pentru editare imagini

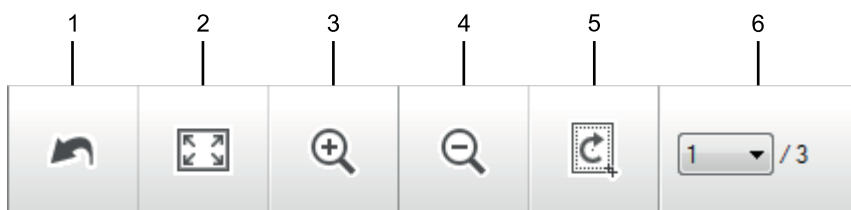

#### 1. Repornire

Anulează toate modificările aplicate imaginii selectate. Imaginea modificată revine la starea originală.

#### 2. Potrivire în fereastră

Afișează imaginea scanată astfel încât toată imaginea se încadrează în fereastră.

#### 3. Mărire

Focalizează pe imaginea scanată.

#### 4. Micșorare

Focalizează în exterior imaginea scanată.

#### 5. Trunchiere și editare

Elimină părțile exterioare ale imaginii. Faceți clic pe butonul **Trunchiere și editare** și apoi schimbați cadrul ca să conțină zona pe care doriți să o păstrați după decupare.

#### 6. Contor pagină

Indică numărul de pagină al paginii scanate afișat curent în aplicația de vizualizare a imaginilor. Pentru a afișa o altă pagină, selectați numărul de pagină dorit din lista derulantă cu numere de pagină.



Dacă ați scanat mai multe pagini, puteți vedea pagina scanată următoare sau anterioară făcând clic pe butoanele cu săgeți stânga sau dreapta în fereastra de previzualizare.

1. Scațați un document.

2. Faceți clic pe  (**Trunchiere și editare**) pentru a edita imaginea scanată.

Apare fereastra **Trunchiere și editare - ControlCenter4**.

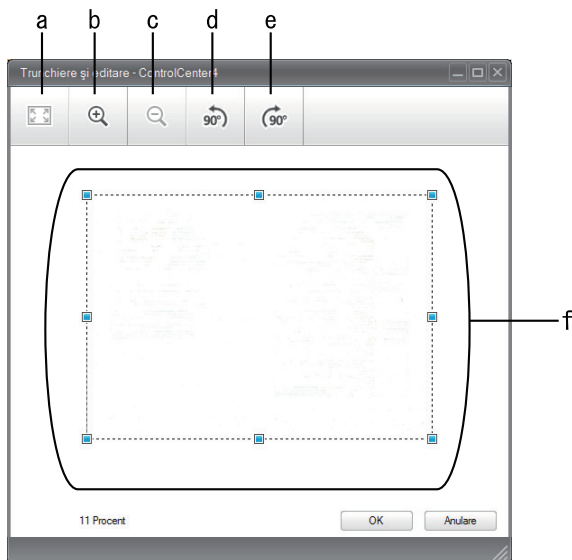

- a. Extinde imaginea scanată astfel încât toată imaginea se încadrează în fereastră.
  - b. Focalizează pe imagine.
  - c. Focalizează în exterior imaginea.
  - d. Rotește imaginea în sens invers acelor de ceasornic cu 90 de grade.
  - e. Rotește imaginea în sensul acelor de ceasornic cu 90 de grade.
  - f. Faceți clic și glisați cadrul pentru a regla zona pe care doriți să o decupați.
3. Faceți clic pe **OK**.
- Imaginea editată apare în aplicația de vizualizare a imaginilor.

### ✓ Informații similare

- [Scanați utilizând ControlCenter4 Modul rezidențial \(Windows\)](#)

► Pagina de pornire > Scanare > Scanarea de la computer (Windows) > Scațați utilizând ControlCenter4 Modul rezidențial (Windows) > Scațați utilizând ControlCenter4 Modul rezidențial (Windows) > Imprimați date scanate utilizând ControlCenter4 Modul rezidențial (Windows)

## Imprimați date scanate utilizând ControlCenter4 Modul rezidențial (Windows)

Scațați un document pe aparatul dumneavoastră Brother și apoi imprimați copii utilizând caracteristicile driverului de imprimantă care sunt disponibile în ControlCenter4.

1. Scațați un document.
2. Faceți clic pe **Tipărire**.

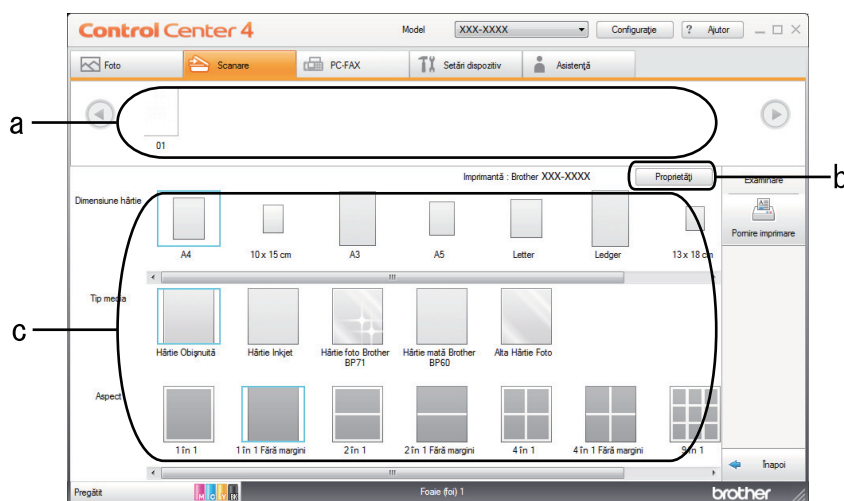

- a. Indică imaginile selectate curent.
  - b. Faceți clic pe butonul **Proprietăți** pentru a modifica setări specifice ale imprimantei.
  - c. Selectați opțiunile **Dimensiune hârtie**, **Tip media** și **Aspect**. Setările curente sunt încadrate într-un pătrat albastru.
3. Configurați setările de imprimare și apoi faceți clic pe butonul **Pornire imprimare**.



### Informații similare

- Scațați utilizând ControlCenter4 Modul rezidențial (Windows)

---

▲ Pagina de pornire > [Scanare](#) > [Scanarea de la computer \(Windows\)](#) > [Scațați utilizând ControlCenter4 Modul rezidențial \(Windows\)](#) > [Scațați utilizând ControlCenter4 Modul rezidențial \(Windows\)](#) > Deschideți într-o aplicație utilizând ControlCenter4 Modul rezidențial (Windows)

## Deschideți într-o aplicație utilizând ControlCenter4 Modul rezidențial (Windows)

Butonul **Se deschide cu o aplicație** vă permite să scațați o imagine direct în aplicația de grafică pentru editare.

1. Scațați un document.
2. Faceți clic pe butonul **Se deschide cu o aplicație**.
3. Selectați aplicația din lista derulantă și apoi faceți clic pe **OK**.

Imaginea se va deschide în aplicația selectată.



### Informații similare

- [Scațați utilizând ControlCenter4 Modul rezidențial \(Windows\)](#)
-

## Salvați datele scanate într-un director ca fișier PDF utilizând ControlCenter4 Modul rezidențial (Windows)

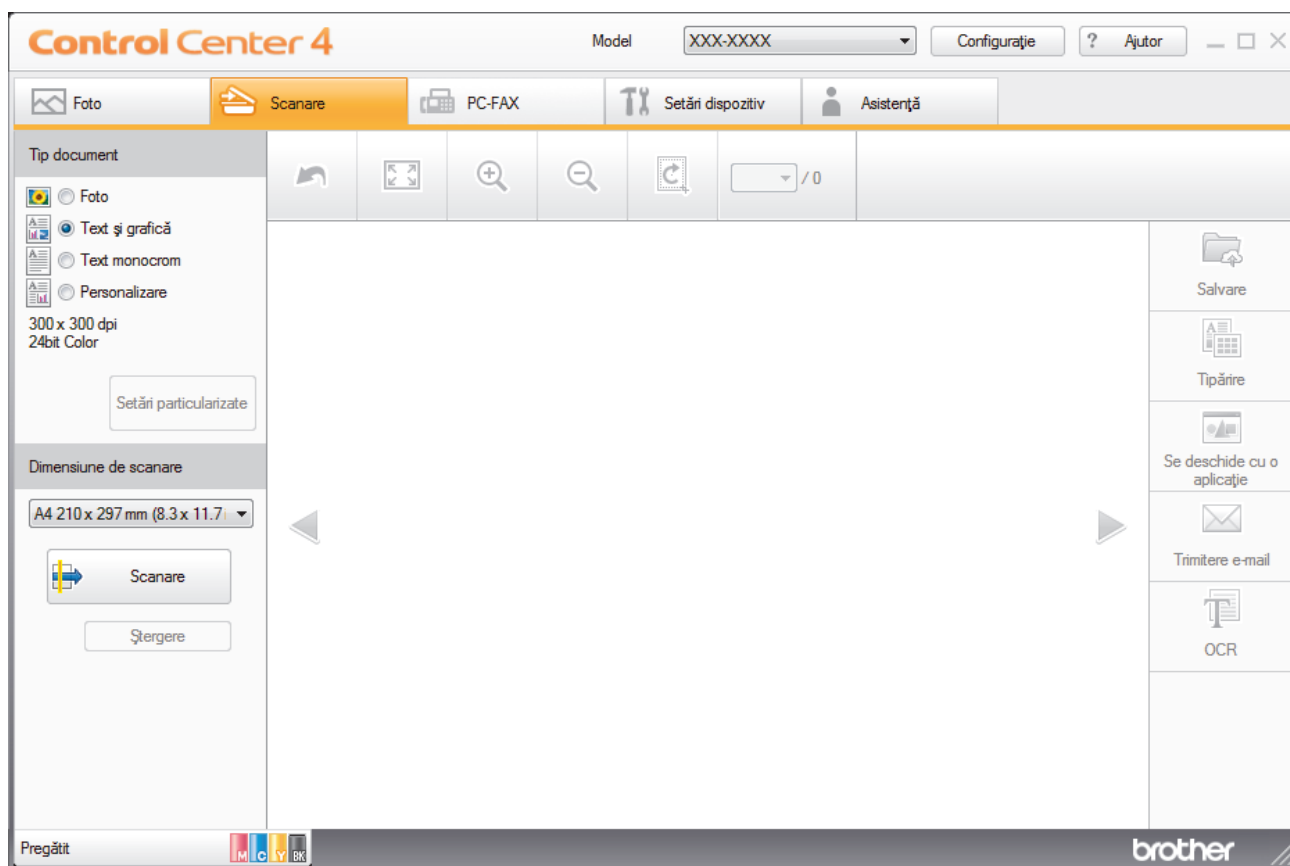

Selectați **Modul acasă** ca setare a modului pentru ControlCenter4.

1. Încărcați documentul.
2. Faceți clic pe pictograma  (**ControlCenter4**) în tava de sarcină și apoi clic pe **Deschidere**.
3. Faceți clic pe fila **Scanare**.

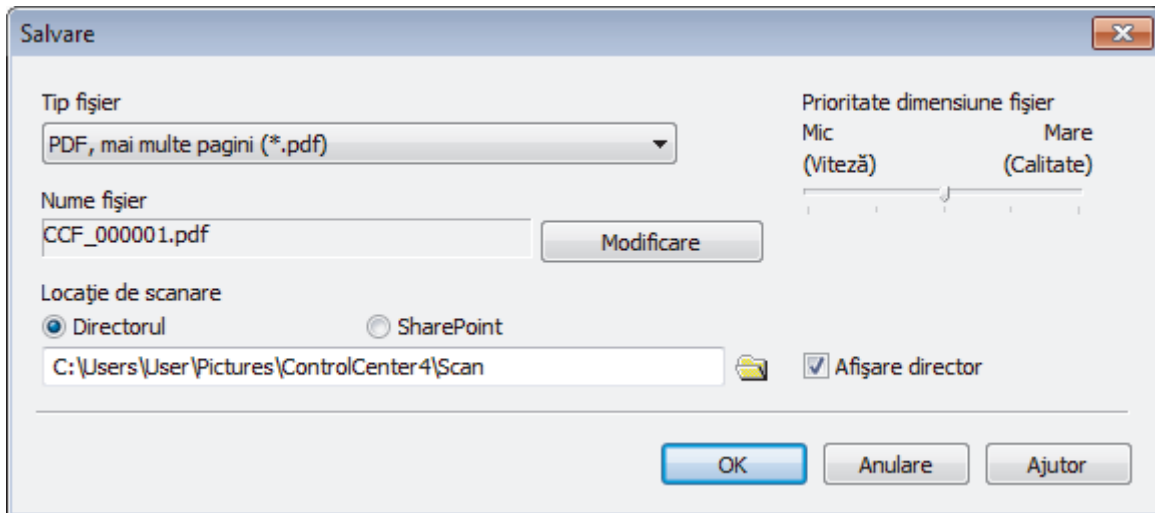

4. Selectați **Tip document**.
5. Modificați dimensiunea documentului, dacă este necesar.
6. Faceți clic pe  (**Scanare**).  
Aparatul începe scanarea și imaginea scanată apare în aplicația de vizualizare a imaginilor.
7. Faceți clic pe butoanele cu săgeți stânga sau dreapta pentru a previzualiza fiecare pagină scanată.
8. Faceți clic pe **Salvare**.  
Apare caseta de dialog **Salvare**.
9. Faceți clic pe lista derulantă **Tip fișier** și selectați un fișier PDF.



 Pentru a salva documentul ca fișier PDF protejat cu parolă, selectați **Secure PDF (PDF securizat), o singură pagină (\*.pdf)** sau **Secure PDF (PDF securizat), mai multe pagini (\*.pdf)** din lista derulantă **Tip fișier**, faceți clic pe  și introduceți parola.

10. Pentru a modifica numele de fișier, faceți clic pe butonul **Modificare**, dacă este necesar.
11. Faceți clic pe pictograma directorului pentru a naviga până la și a selecta directorul în care doriți să salvați documentele scanate.
12. Faceți clic pe **OK**.

Documentul scanat este salvat în folderul destinație ca fișier PDF.

### Informații similare

- [Scațați utilizând ControlCenter4 Modul rezidențial \(Windows\)](#)

## Scanați automat ambele fețe ale unui document utilizând ControlCenter4 Modul rezidențial (Windows)

Selectați **Modul acasă** ca setare a modului pentru ControlCenter4.



1. Încărcați documente în ADF.





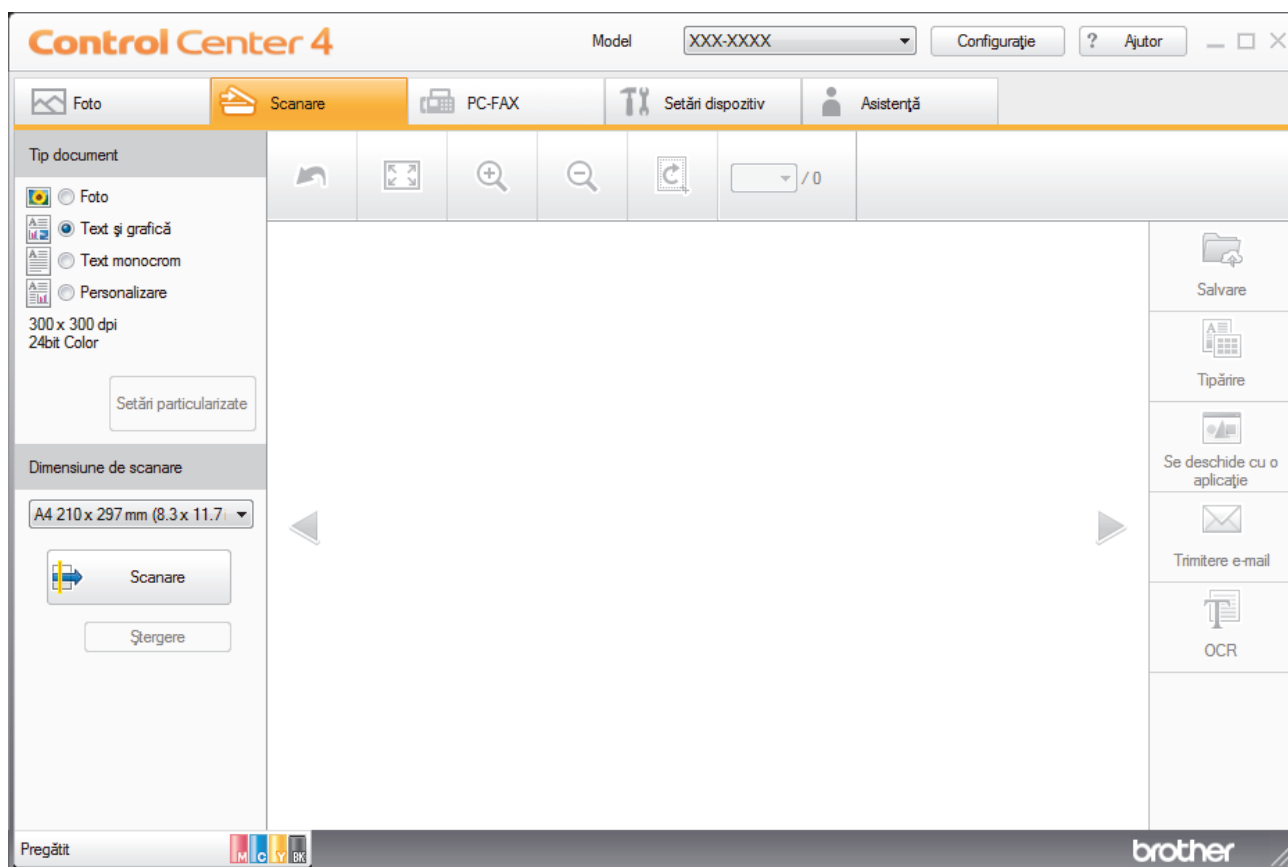

Pentru a scana automat ambele fețe ale unui document, trebuie să așezați documentul în ADF, nu pe sticla scanner flatbed.

2. Faceți clic pe pictograma  (**ControlCenter4**) în tava de sarcină și apoi clic pe **Deschidere**.
3. Faceți clic pe fila **Scanare**.



4. Sub **Tip document**, selectați **Personalizare** și apoi faceți clic pe butonul **Setări particularizate**.  
Apare caseta de dialog **Setări particularizate de scanare**.
5. Selectați caseta de validare **Scanare duplex**.
6. Selectați opțiunea **Aliniere latura lungă** sau **Aliniere latura scurtă**, în funcție de aspectul originalului.
7. Configurați **Setări particularizate de scanare**, dacă este necesar.
8. Faceți clic pe **OK**.
9. Faceți clic pe  (**Scanare**).  
Aparatul începe scanarea și imaginea scanată apare în aplicația de vizualizare a imaginilor.
10. Faceți clic pe butoanele cu săgeți stânga sau dreapta pentru a previzualiza fiecare pagină scanată.
11. Procedați conform indicațiilor de mai jos:
  - Faceți clic pe  (**Salvare**) pentru a salva datele scanate.



- 
- Faceți clic pe  (**Tipărire**) pentru a imprima datele scanate.
  - Faceți clic pe  (**Se deschide cu o aplicație**) pentru a deschide datele scanate în altă aplicație.
  - Faceți clic pe  (**Trimitere e-mail**) pentru a atașa datele scanate la un e-mail.
  - Faceți clic pe  (**OCR**) pentru a converti documentul scanat într-un fișier text editabil. (disponibil numai pentru anumite modele)



### **Informații similare**

- [Scanați utilizând ControlCenter4 Modul rezidențial \(Windows\)](#)
-

## Setările de scanare pentru Modul rezidențial din aplicația ControlCenter4 (Windows)

Setări	Caracteristici aplicabile			
	Se deschide cu o aplicație	OCR	Trimitere e-mail	Salvare
Tip fișier	-	Da	Da	Da
Aplicație țintă	Da	Da	-	-
Limbă OCR (Disponibil numai pentru anumite modele)	-	Da	-	-
Nume fișier	-	-	-	Da
Locație de scanare	-	-	-	Da
Afișare director	-	-	-	Da
Prioritate dimensiune fișier	-	-	Da	Da

### Tip fișier

Selectați tipul de fișier pe care doriți să-l utilizați pentru datele scanate.

Pentru **Trimitere e-mail** și **Salvare**:

- **Windows Bitmap (\*.bmp)**
- **JPEG (\*.jpg)** (recomandat pentru majoritatea utilizatorilor la scanarea imaginilor)
- **TIFF, o singură pagină (\*.tif)**
- **TIFF, mai multe pagini (\*.tif)**
- **Portable Network Graphics (\*.png)**
- **PDF, o singură pagină (\*.pdf)** (recomandat pentru scanarea și partajarea documentelor)
- **PDF, mai multe pagini (\*.pdf)** (recomandat pentru scanarea și partajarea documentelor)
- **PDF/A, o singură pagină (\*.pdf)** (recomandat pentru scanarea și partajarea documentelor)
- **PDF/A, mai multe pagini (\*.pdf)** (recomandat pentru scanarea și partajarea documentelor)
- **High Compression PDF (PDF cu nivel ridicat de compresie), o singură pagină (\*.pdf)**
- **High Compression PDF (PDF cu nivel ridicat de compresie), mai multe pagini (\*.pdf)**
- **Secure PDF (PDF securizat), o singură pagină (\*.pdf)**
- **Secure PDF (PDF securizat), mai multe pagini (\*.pdf)**
- **Searchable PDF (PDF cu posibilitate de căutare), o singură pagină (\*.pdf)**
- **Searchable PDF (PDF cu posibilitate de căutare), mai multe pagini (\*.pdf)**
- **XML Paper Specification (\*.xps)** (formatul XML Paper Specification este disponibil pentru Windows 7, Windows 8 și Windows 10 sau dacă utilizați aplicații care acceptă fișiere XML Paper Specification)
- **Microsoft Office Word (\*.docx)** (Disponibil numai pentru anumite modele)
- **Microsoft Office PowerPoint (\*.pptx)** (Disponibil numai pentru anumite modele)
- **Microsoft Office Excel (\*.xlsx)** (Disponibil numai pentru anumite modele)

Pentru **OCR**:

- **Text (\*.txt)**
- **HTML 3.2 (\*.htm)**
- **HTML 4.0 (\*.htm)**
- **Searchable PDF (PDF cu posibilitate de căutare), o singură pagină (\*.pdf)**
- **Searchable PDF (PDF cu posibilitate de căutare), mai multe pagini (\*.pdf)**

- 
- **WordPad (\*.rtf)**
  - **RTF Word 2000 (\*.rtf)**
  - **WordPerfect 9, 10 (\*.wpd)**
  - **Microsoft Excel 2003, XP (\*.xls)**

#### **Aplicație țintă**

Selectați aplicația de destinație din lista derulantă.

#### **Limbă OCR**

Definiți limba folosită la recunoașterea optică a caracterelor (OCR), astfel încât aceasta să corespundă cu limba din textul documentului scanat (Disponibil numai pentru anumite modele).

#### **Nume fișier**

Faceți clic pe **Modificare** pentru a schimba prefixul numelui fișierului.

#### **Locație de scanare**

Selectați butonul **Directorul** sau **SharePoint** pentru a specifica destinația în care doriți să salvați documentele scanate.

#### **Afișare director**

Selectați această opțiune pentru afișarea automată a directorului de destinație după scanare.

#### **Prioritate dimensiune fișier**

Modificați raportul de compresie a datelor pentru imaginea scanată. Modificați dimensiunea fișierului deplasând cursorul **Prioritate dimensiune fișier** la dreapta sau la stânga.

#### **Setări particularizate**

Selectați opțiunea **Personalizare**, faceți clic pe butonul **Setări particularizate** și apoi modificați setările.

#### **Dimensiune de scanare**

Selectați dimensiunea exactă a documentului din meniul derulant **Dimensiune de scanare**.



#### **Informații similare**

- [Scanați utilizând ControlCenter4 Modul rezidențial \(Windows\)](#)
-

## Scanați utilizând ControlCenter4 Modul avansat (Windows)

Modul Avansat al ControlCenter4 vă oferă mai mult control asupra detaliilor caracteristicilor aparatului dvs. și vă permite să vă personalizați acțiunile de scanare printr-un singur buton.

- [Scanați fotografiile și imagini utilizând ControlCenter4 Modul avansat \(Windows\)](#)
- [Salvarea datelor scanate într-un folder sub formă de fișier PDF utilizând modul avansat al ControlCenter4 \(Windows\)](#)
- [Scanați automat ambele fețe ale unui document utilizând ControlCenter4 Modul avansat \(Windows\)](#)
- [Scanarea față-verso a unui card de identitate utilizând modul Avansat din aplicația ControlCenter4 \(Windows\)](#)
- [Scanarea către fișier atașat de e-mail utilizând modul avansat ControlCenter4 \(Windows\)](#)
- [Scanare către un fișier text editabil \(OCR\) utilizând ControlCenter4 Modul avansat \(Windows\)](#)
- [Scanarea într-un fișier Office folosind Modul avansat din aplicația ControlCenter4 \(Windows\)](#)
- [Setările de scanare pentru Modul avansat din aplicația ControlCenter4 \(Windows\)](#)
- [Modificați opțiunea selectată pentru modul de funcționare din ControlCenter4 \(Windows\)](#)

## Scanați fotografiile și imagini utilizând ControlCenter4 Modul avansat (Windows)

Trimiteti fotografiile sau imaginile scanate direct la computer.



Selectați **Modul avansat** ca setare a modului pentru ControlCenter4.

1. Încărcați documentul.
2. Faceți clic pe pictograma  (**ControlCenter4**) în tava de sarcină și apoi clic pe **Deschidere**.
3. Faceți clic pe fila **Scanare**.

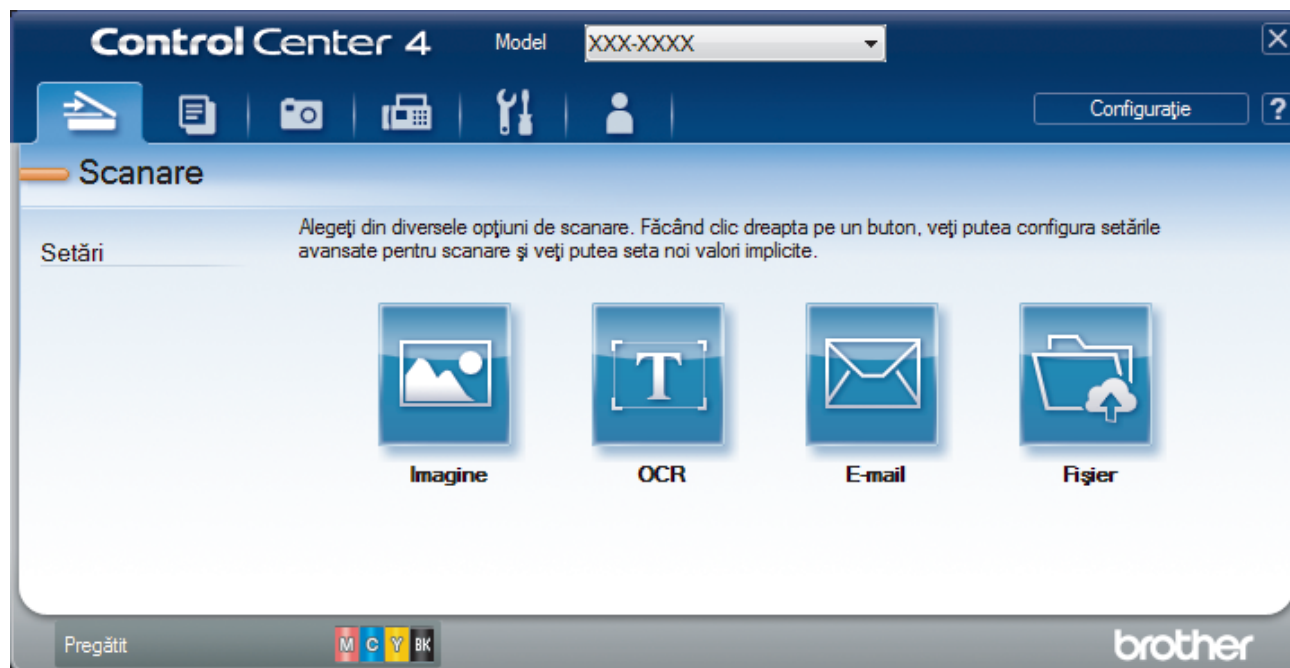

4. Faceți clic pe butonul **Imagine**.  
Apare caseta de dialog setări scanare.

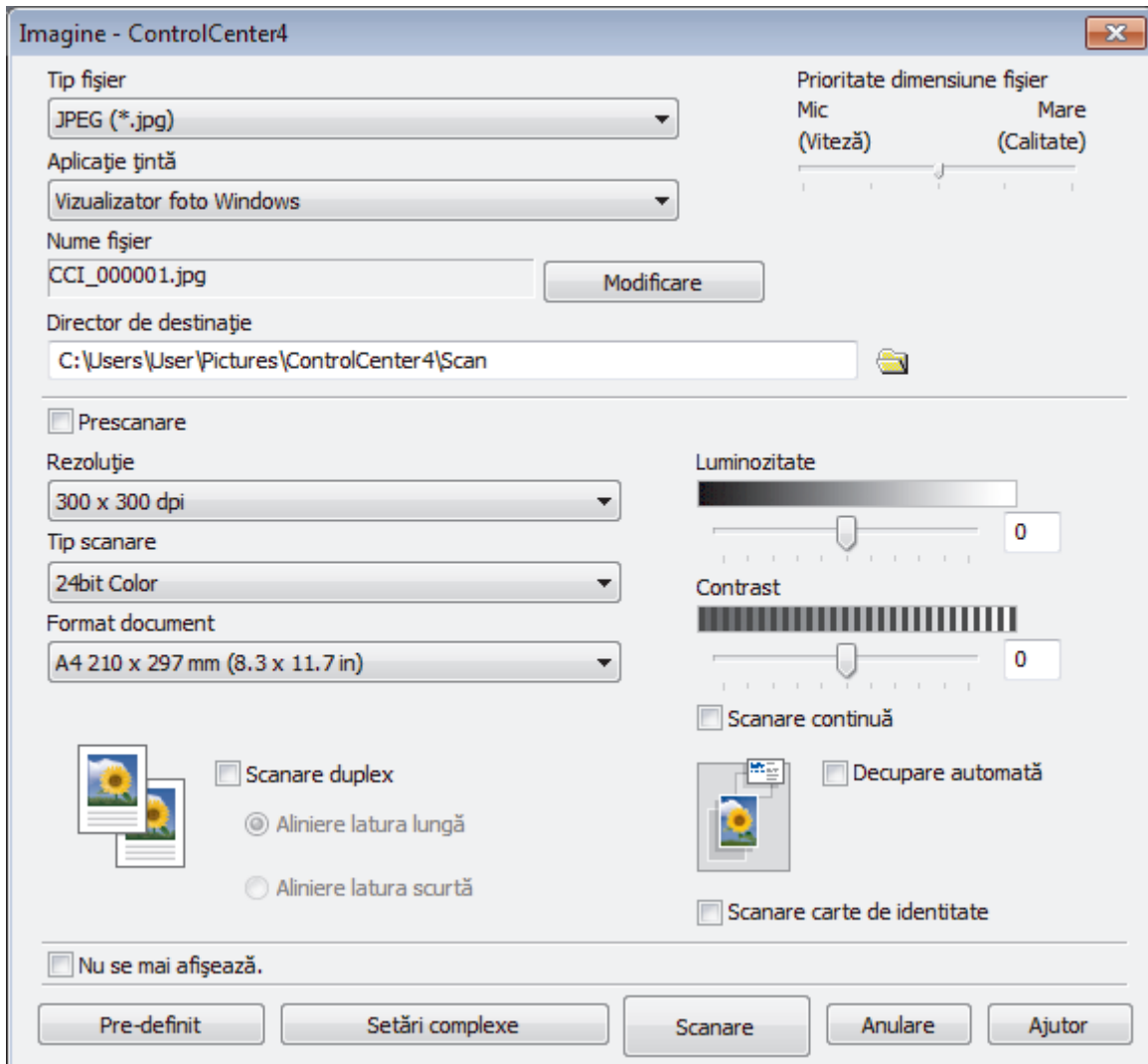

5. Modificați setările de scanare, cum ar fi formatul de fișier, denumirea fișierului, folderul de destinație, rezoluția și culoarea, dacă este necesar.



- Pentru a modifica denumirea fișierului, faceți clic pe **Modificare**.
- Pentru a modifica **Director de destinație**, faceți clic pe pictograma folderului.
- Pentru a previzualiza și configura imaginea scanată, selectați caseta de validare **Prescanare**.

6. Faceți clic pe **Scanare**.

Aparatul începe să scaneze. Imaginea se deschide în aplicația selectată.



### Informații similare

- Scanați utilizând [ControlCenter4 Modul avansat \(Windows\)](#)

► Pagina de pornire > Scanare > Scanarea de la computer (Windows) > Scaņați utilizând ControlCenter4 Modul avansat (Windows) > Salvarea datelor scanate într-un folder sub formă de fișier PDF utilizând modul avansat al ControlCenter4 (Windows)

## Salvarea datelor scanate într-un folder sub formă de fișier PDF utilizând modul avansat al ControlCenter4 (Windows)

Scaņați documente și salvați-le într-un folder din computer ca fișiere PDF.



Selectați **Modul avansat** ca setare a modului pentru ControlCenter4.

1. Încărcați documentul.
2. Faceți clic pe pictograma  (**ControlCenter4**) în tava de sarcină și apoi clic pe **Deschidere**.
3. Faceți clic pe fila **Scanare**.



4. Faceți clic pe butonul **Fișier**.

Pe ecran este afișată caseta de dialog cu setările de scanare.

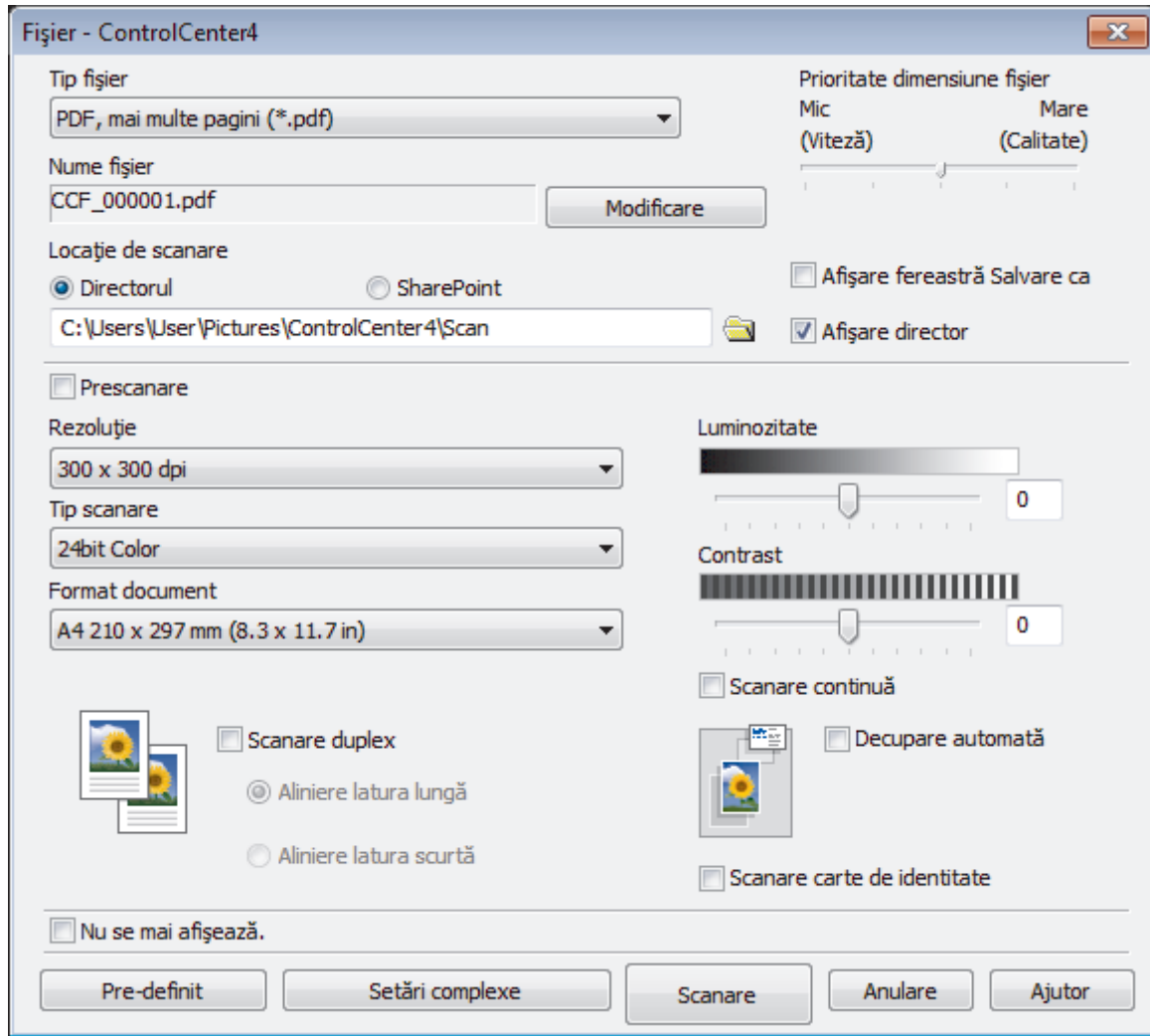

5. Faceți clic pe lista derulantă **Tip fișier** și selectați un fișier PDF.



Pentru a salva documentul ca fișier PDF protejat cu parolă, selectați **Secure PDF (PDF securizat), o singură pagină (\*.pdf)** sau **Secure PDF (PDF securizat), mai multe pagini (\*.pdf)** din lista derulantă **Tip fișier**, faceți clic pe  și introduceți parola.

6. Faceți clic pe pictograma directorului pentru a naviga până la și a selecta directorul în care doriți să salvați documentele scanate.
7. Modificați setările de scanare, cum ar fi formatul de fișier, denumirea fișierului, rezoluția și culoarea, dacă este necesar.



Pentru a previzualiza și configura imaginea scanată, selectați caseta de validare **Prescanare**.

8. Faceți clic pe **Scanare**.

Aparatul începe să scaneze. Fișierul este salvat în directorul selectat.



### Informații similare

- [Scațați utilizând ControlCenter4 Modul avansat \(Windows\)](#)



## Scanați automat ambele fețe ale unui document utilizând ControlCenter4 Modul avansat (Windows)

Selectați **Modul avansat** ca setare a modului pentru ControlCenter4.

1. Încărcați documente în ADF.



Pentru a scana automat ambele fețe ale unui document, trebuie să așezați documentul în ADF, nu pe sticla scanner flatbed.

2. Faceți clic pe pictograma  (**ControlCenter4**) în tava de sarcină și apoi clic pe **Deschidere**.
3. Faceți clic pe fila **Scanare**.

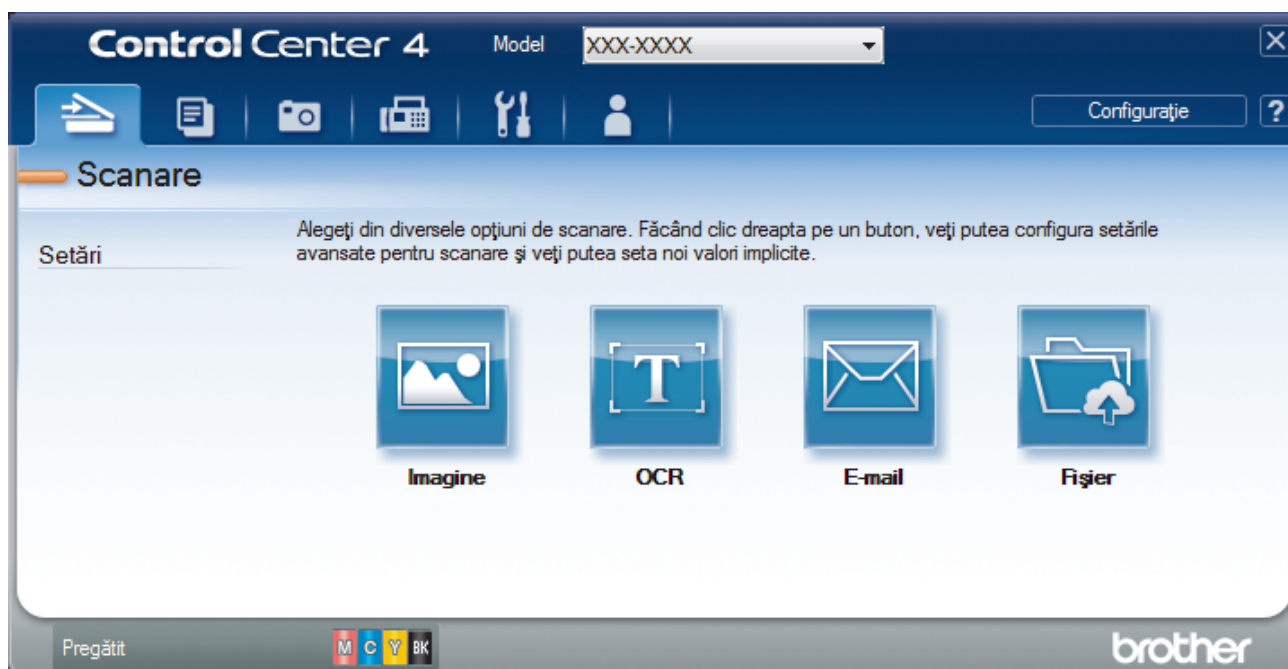

4. Faceți clic pe butonul pentru setarea pe care doriți să o modificați (**Imagine**, **OCR**, **E-mail**, sau **Fișier**). Pe ecran este afișată caseta de dialog cu setările de scanare.
5. Selectați caseta de validare **Scanare duplex**.
6. Selectați opțiunea **Aliniere latura lungă** sau **Aliniere latura scurtă**, în funcție de aspectul originalului.
7. Modificați setările de scanare, cum ar fi formatul de fișier, denumirea fișierului, folderul de destinație, rezoluția și culoarea, dacă este necesar.



- Pentru a modifica denumirea fișierului, faceți clic pe **Modificare**.
- Pentru a modifica **Director de destinație**, faceți clic pe pictograma folderului.

8. Faceți clic pe **Scanare**.  
Aparatul începe să scaneze.

Acum ați modificat setările implicite pentru acțiunea Scanare către selectată. Aceste setări vor fi folosite la următoarea selecție a opțiunilor de scanare (**Imagine**, **OCR**, **E-mail** sau **Fișier**) pentru această acțiune.



### Informații similare

- [Scanați utilizând ControlCenter4 Modul avansat \(Windows\)](#)

► Pagina de pornire > Scanare > Scanarea de la computer (Windows) > Scațați utilizând ControlCenter4 Modul avansat (Windows) > Scanarea față-verso a unui card de identitate utilizând modul Avansat din aplicația ControlCenter4 (Windows)

## Scanarea față-verso a unui card de identitate utilizând modul Avansat din aplicația ControlCenter4 (Windows)

Selectați **Modul avansat** ca setare a modului pentru ControlCenter4.

1. Așezați un card de identificare pe sticla scannerului.
2. Faceți clic pe pictograma  (ControlCenter4) în tava de sarcină și apoi clic pe **Deschidere**.
3. Faceți clic pe fila **Scanare**.

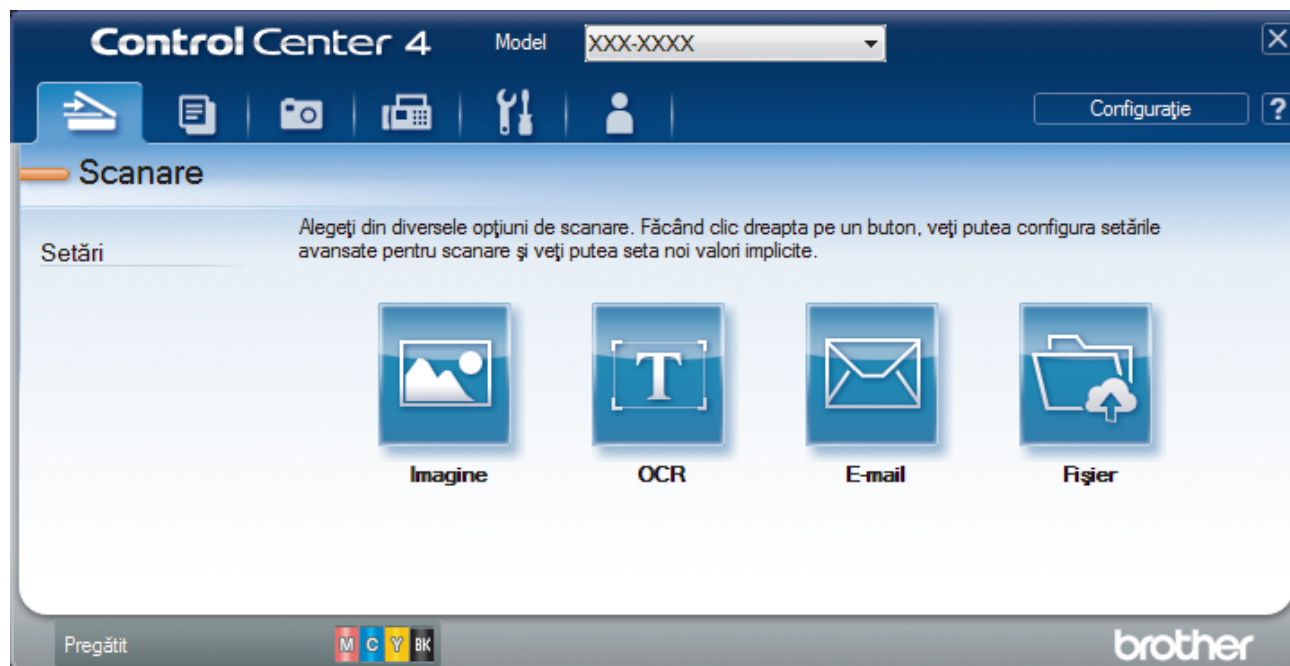

4. Faceți clic pe butonul **Fișier**.

Pe ecran este afișată caseta de dialog cu setările de scanare.

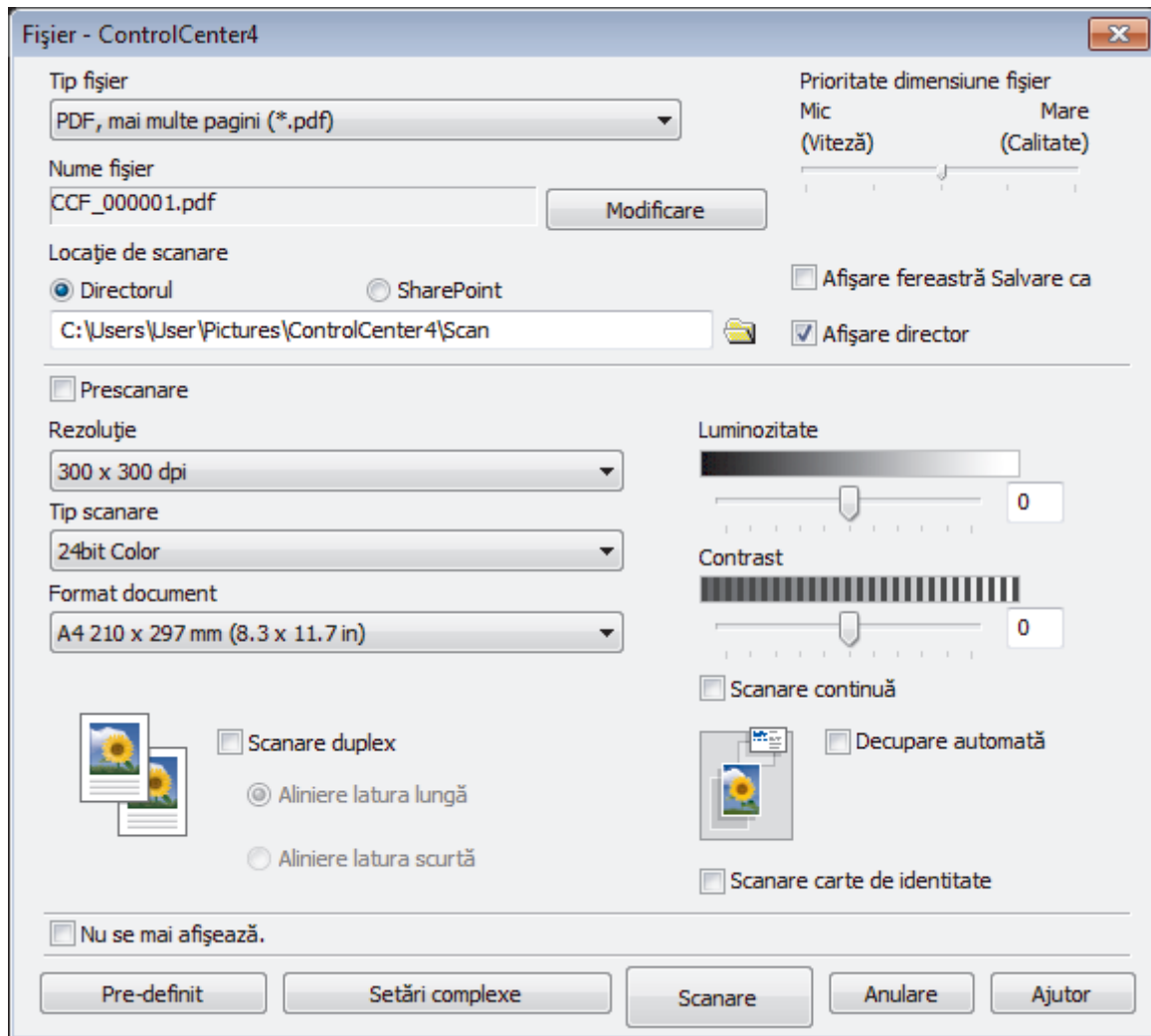

5. Selectați caseta de validare **Scanare carte de identitate**.

Pe ecran va fi afișată caseta de dialog cu instrucțiuni.

6. Citiți instrucțiunile pas cu pas, apoi faceți clic pe **OK**.

7. Modificați setările de scanare, cum ar fi formatul de fișier, denumirea fișierului, locația de scanare, rezoluția și culoarea, dacă este necesar.

8. Faceți clic pe **Scanare**.

Aparatul începe să scaneze o față a documentului de identitate.

9. După ce aparatul a scanat o față, întoarceți actul de identitate și faceți apoi clic pe **Continuare** pentru a scana cealaltă față.

10. Faceți clic pe **Terminare**.



### Informații similare

- [Scațați utilizând ControlCenter4 Modul avansat \(Windows\)](#)

## Scanarea către fișier atașat de e-mail utilizând modul avansat ControlCenter4 (Windows)

Trimiteti un document scanat ca atașament e-mail.



- Selectați **Modul avansat** ca setare a modului pentru ControlCenter4.
- Caracteristica Scanare către e-mail nu acceptă serviciile tip webmail. Utilizați caracteristica Scanare către imagine sau Scanare către fișier pentru a scana un document sau o fotografie și apoi atașați fișierul scanat la un mesaj e-mail.



Aparatul scanează și trimite documentul scanat la aplicația dumneavoastră implicită de e-mail.

1. Încărcați documentul.
2. Faceți clic pe pictograma  (**ControlCenter4**) în tava de sarcină și apoi clic pe **Deschidere**.
3. Faceți clic pe fila **Scanare**.



4. Faceți clic pe butonul **E-mail**.  
Apare caseta de dialog setări scanare.

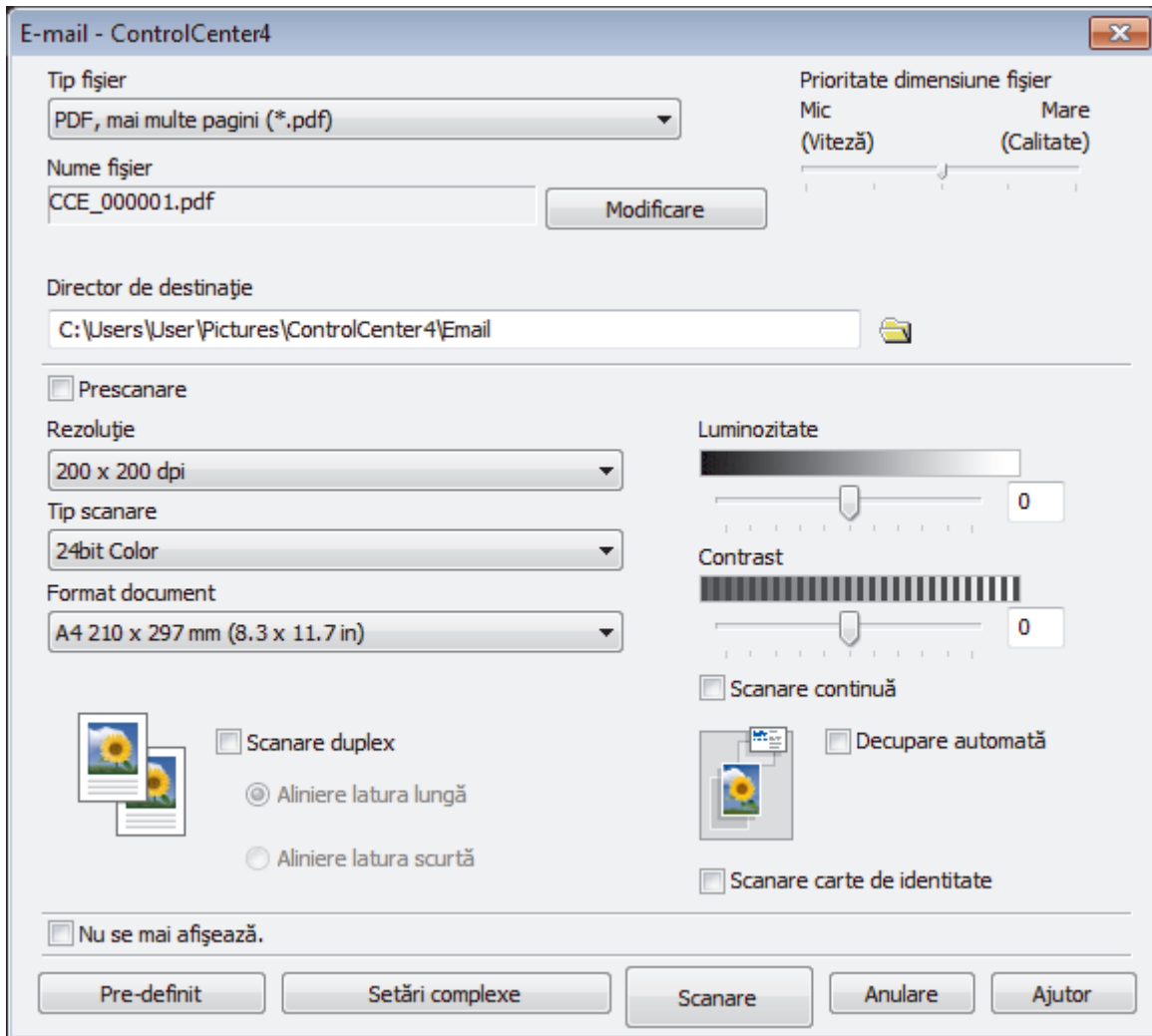

5. Modificați setările de scanare, cum ar fi formatul de fișier, denumirea fișierului, folderul de destinație, rezoluția și culoarea, dacă este necesar.



- Pentru a modifica denumirea fișierului, faceți clic pe **Modificare**.
- Pentru a modifica **Director de destinație**, faceți clic pe pictograma folderului.
- Pentru a previzualiza și configura imaginea scanată, selectați caseta de validare **Prescanare**.

6. Faceți clic pe **Scanare**.

Aparatul va începe să scaneze. Aplicația implicită de e-mail se deschide și imaginea scanată este atașată la un mesaj e-mail nou, gol.



### Informații similare

- Scanați utilizând [ControlCenter4 Modul avansat \(Windows\)](#)

► Pagina de pornire > Scanare > Scanarea de la computer (Windows) > Scanați utilizând ControlCenter4 Modul avansat (Windows) > Scanare către un fișier text editabil (OCR) utilizând ControlCenter4 Modul avansat (Windows)

## Scanare către un fișier text editabil (OCR) utilizând ControlCenter4 Modul avansat (Windows)

Aparatul poate converti caracterele dintr-un document scanat în text folosind tehnologia de recunoaștere optică a caracterelor (OCR). Puteți edita acest text folosind aplicația preferată de editare a textelor.



- Selectați **Modul avansat** ca setare a modului pentru ControlCenter4.

1. Încărcați documentul.
2. Faceți clic pe pictograma  (**ControlCenter4**) în tava de sarcină și apoi clic pe **Deschidere**.
3. Faceți clic pe fila **Scanare**.



4. Faceți clic pe butonul **OCR**.  
Apare caseta de dialog setări scanare.

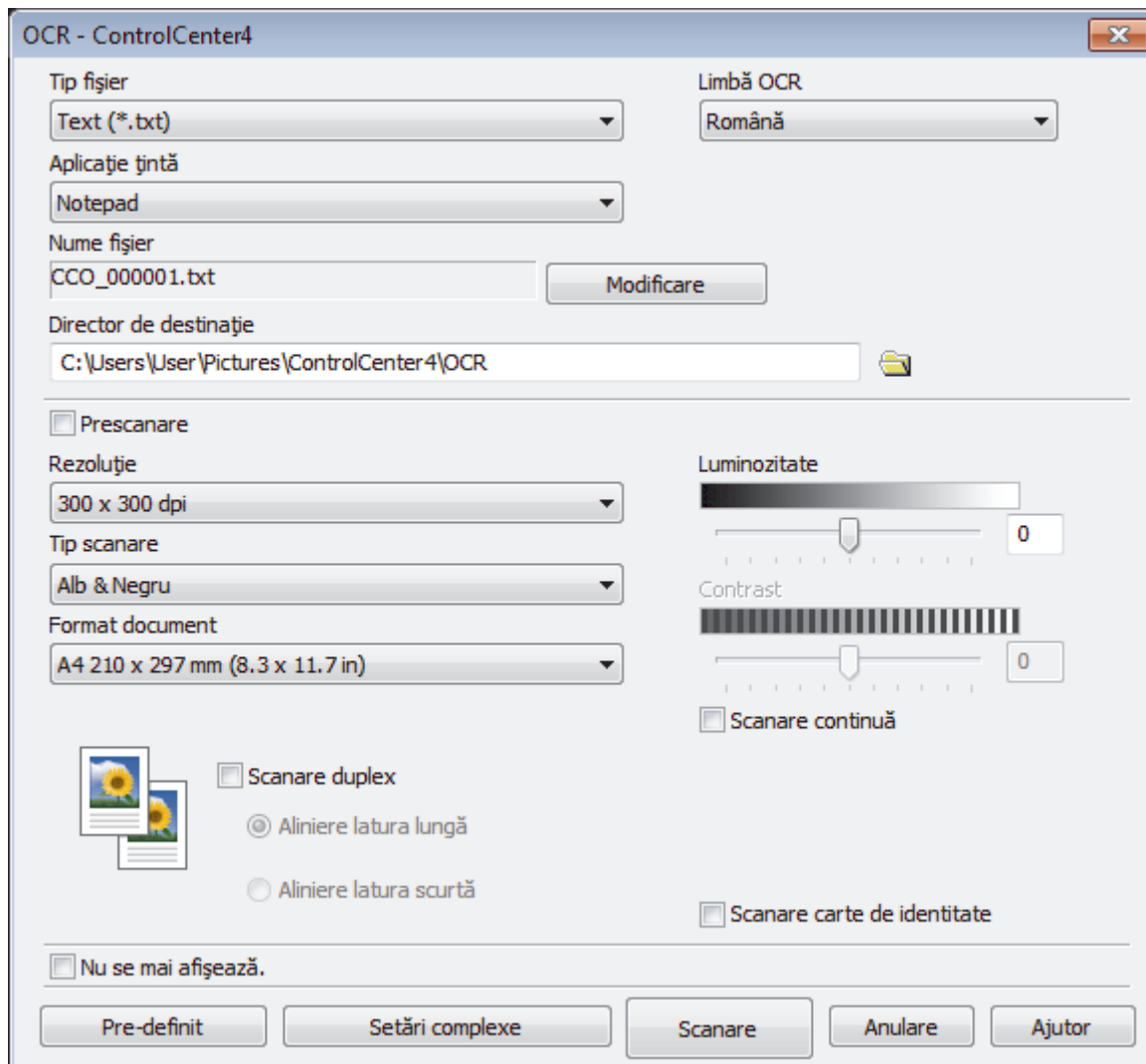

5. Modificați setările de scanare, cum ar fi formatul de fișier, denumirea fișierului, folderul de destinație, rezoluția și culoarea, dacă este necesar.



- Pentru a modifica denumirea fișierului, faceți clic pe **Modificare**.
- Pentru a modifica **Director de destinație**, faceți clic pe pictograma folderului.
- Pentru a previzualiza și configura imaginea scanată, selectați caseta de validare **Prescanare**.

6. Faceți clic pe **Scanare**.

Aparatul scanează documentul, îl convertește în text editabil și apoi îl trimite la aplicația implicită de procesare a cuvintelor.



### Informații similare

- [Scațați utilizând ControlCenter4 Modul avansat \(Windows\)](#)

## Scanarea într-un fișier Office folosind Modul avansat din aplicația ControlCenter4 (Windows)

Aparatul poate converti datele scanate într-un fișier Microsoft Word, Microsoft PowerPoint sau Microsoft Excel.

- Selectați **Modul avansat** ca setare a modului pentru ControlCenter4.
- Pentru a utiliza această funcție, computerul dumneavoastră trebuie să fie conectat la internet.

1. Încărcați documentul.
2. Faceți clic pe pictograma  (**ControlCenter4**) în tava de sarcină și apoi clic pe **Deschidere**.
3. Faceți clic pe fila **Scanare**.



4. Faceți clic pe butonul **E-mail** sau **Fișier**.  
Pe ecran este afișată caseta de dialog cu setările de scanare.
5. Faceți clic pe lista derulantă **Tip fișier** și apoi selectați opțiunea **Microsoft Office Word (\*.docx)**, **Microsoft Office PowerPoint (\*.pptx)** sau **Microsoft Office Excel (\*.xlsx)**.
6. Modificați setările de scanare, dacă este necesar.
7. Faceți clic pe butonul **Scanare**.  
Dacă pe ecran este afișată o casetă de dialog cu un mesaj care se referă la conexiunea la Internet, citiți informațiile și faceți clic pe **OK**.

### ✓ Informații similare

- [Scațați utilizând ControlCenter4 Modul avansat \(Windows\)](#)



## Setările de scanare pentru Modul avansat din aplicația ControlCenter4 (Windows)

Setări	Caracteristici aplicabile			
	Imagine	OCR	E-mail	Fișier
Tip fișier	Da	Da	Da	Da
Aplicație țintă	Da	Da	-	-
Limbă OCR (Disponibil numai pentru anumite modele)	-	Da	-	-
Nume fișier	Da	Da	Da	Da
Director de destinație	Da	Da	Da	-
Locație de scanare	-	-	-	Da
Afișare director	-	-	-	Da
Afișare fereastră Salvare ca	-	-	-	Da
Prioritate dimensiune fișier	Da	-	Da	Da
Prescanare	Da	Da	Da	Da
Rezoluție	Da	Da	Da	Da
Tip scanare	Da	Da	Da	Da
Format document	Da	Da	Da	Da
Luminozitate	Da	Da	Da	Da
Contrast	Da	Da	Da	Da
Scanare continuă	Da	Da	Da	Da
Scanare duplex	Da	Da	Da	Da
Decupare automată	Da	-	Da	Da
Scanare carte de identitate	Da	Da	Da	Da
Setări complexe	Da	Da	Da	Da
Pre-definit	Da	Da	Da	Da

### Tip fișier

Selectați tipul de fișier pe care doriți să-l utilizați pentru datele scanate.

Pentru **Imagine**, **E-mail** și **Fișier**:

- **Windows Bitmap (\*.bmp)**
- **JPEG (\*.jpg)** (recomandat pentru majoritatea utilizatorilor la scanarea imaginilor)
- **TIFF, o singură pagină (\*.tif)**
- **TIFF, mai multe pagini (\*.tif)**
- **Portable Network Graphics (\*.png)**
- **PDF, o singură pagină (\*.pdf)** (recomandat pentru scanarea și partajarea documentelor)
- **PDF, mai multe pagini (\*.pdf)** (recomandat pentru scanarea și partajarea documentelor)
- **PDF/A, o singură pagină (\*.pdf)** (recomandat pentru scanarea și partajarea documentelor)
- **PDF/A, mai multe pagini (\*.pdf)** (recomandat pentru scanarea și partajarea documentelor)
- **High Compression PDF (PDF cu nivel ridicat de compresie), o singură pagină (\*.pdf)**
- **High Compression PDF (PDF cu nivel ridicat de compresie), mai multe pagini (\*.pdf)**
- **Secure PDF (PDF securizat), o singură pagină (\*.pdf)**

- 
- **Secure PDF (PDF securizat), mai multe pagini (\*.pdf)**
  - **Searchable PDF (PDF cu posibilitate de căutare), o singură pagină (\*.pdf)**
  - **Searchable PDF (PDF cu posibilitate de căutare), mai multe pagini (\*.pdf)**
  - **XML Paper Specification (\*.xps)** (formatul XML Paper Specification este disponibil pentru Windows 7, Windows 8 și Windows 10 sau dacă utilizați aplicații compatibile cu fișierele XML Paper Specification)

Pentru **OCR**:

- **Text (\*.txt)**
- **HTML 3.2 (\*.htm)**
- **HTML 4.0 (\*.htm)**
- **Searchable PDF (PDF cu posibilitate de căutare), o singură pagină (\*.pdf)**
- **Searchable PDF (PDF cu posibilitate de căutare), mai multe pagini (\*.pdf)**
- **WordPad (\*.rtf)**
- **RTF Word 2000 (\*.rtf)**
- **WordPerfect 9, 10 (\*.wpd)**
- **Microsoft Excel 2003, XP (\*.xls)**

Pentru **E-mail și Fișier**:

- **Microsoft Office Word (\*.docx)** (Disponibil numai pentru anumite modele)
- **Microsoft Office PowerPoint (\*.pptx)** (Disponibil numai pentru anumite modele)
- **Microsoft Office Excel (\*.xlsx)** (Disponibil numai pentru anumite modele)

### Aplicație țintă

Selectați aplicația de destinație din lista derulantă.

### Limbă OCR

Definiți limba folosită la recunoașterea optică a caracterelor (OCR), astfel încât aceasta să corespundă cu limba din textul documentului scanat (Disponibil numai pentru anumite modele).

### Nume fișier

Faceți clic pe **Modificare** pentru a schimba prefixul numelui fișierului.

### Director de destinație

Faceți clic pe pictograma directorului pentru a naviga și pentru a selecta directorul în care doriți să salvați documentele scanate.

### Locație de scanare

Selectați butonul **Directorul** sau **SharePoint** pentru a specifica destinația în care doriți să salvați documentele scanate.

### Afișare director

Selectați această opțiune pentru afișarea automată a directorului de destinație după scanare.

### Afișare fereastră Salvare ca

Selectați această opțiune pentru a specifica destinația imaginii scanate pentru fiecare scanare.

### Prioritate dimensiune fișier

Modificați raportul de compresie a datelor pentru imaginea scanată. Modificați dimensiunea fișierului deplasând cursorul **Prioritate dimensiune fișier** la dreapta sau la stânga.

### Prescanare

Selectați **Prescanare** pentru a previzualiza imaginea și pentru a decupa porțiunile nedorite înainte de scanare.

### Rezoluție

Selectați o rezoluție de scanare din lista derulantă **Rezoluție**. Rezoluțiile mai mari necesită mai multă memorie și timp de transfer, dar produc o imagine scanată superioară.

## Tip scanare

Selectați dintr-o gamă de adâncimi de scanare a culorii.

- **Auto**

Se utilizează pentru orice tip de document. Acest mod selectează automat o adâncime de culoare adecvată pentru document.

- **Alb & Negru**

Se folosește pentru imagini text sau grafică alb-negru.

- **Gri (Eroare difuzie)**

Se folosește pentru imagini foto sau grafice. (Difuziune erori este o metodă pentru crearea imaginilor gri simulate fără a folosi puncte în gri real. Punctele negre sunt introduse într-un model specific pentru a da un aspect de gri.)

- **Gri real**

Se folosește pentru imagini foto sau grafice. Acest mod este mai precis deoarece folosește până la 256 de nuanțe de gri.

- **24bit Color**

Folosită pentru a crea o imagine cu cea mai fidelă reproducere a culorilor. Acest mod utilizează până la 16,8 milioane de culori pentru scanarea imaginii, dar necesită cea mai mare cantitate de memorie și cel mai mare timp de transfer.

## Format document

Selectați dimensiunea exactă a documentului din **Format document** lista derulantă.

- Dacă selectați opțiunea **1-2 (A4)**, imaginea scanată va fi împărțită în două documente format A5.

## Luminozitate

Stabiliți nivelul pentru **Luminozitate** trăgând cursorul spre dreapta sau spre stânga pentru a mări, respectiv diminua luminozitatea imaginii. Dacă imaginea scanată este prea deschisă, definiți un nivel mai scăzut de luminozitate și scanați documentul din nou. Dacă imaginea este prea întunecată, setați un nivel de luminozitate mai ridicat și scanați documentul din nou. De asemenea, puteți introduce în acest câmp o valoare pentru a defini nivelul pentru **Luminozitate**.

## Contrast

Măriți sau micșorați nivelul **Contrast** prin deplasarea cursorului spre dreapta sau spre stânga. O creștere a acestei valori accentuează zonele întunecate și luminoase ale imaginii, iar o scădere evidențiază mai mult detaliile din zonele gri. De asemenea, puteți introduce în câmp o valoare pentru a seta nivelul pentru **Contrast**.

## Scanare continuă

Selectați această opțiune pentru a scana mai multe pagini. După ce o pagină este scanată, selectați continuarea sau terminarea scanării.

## Scanare duplex

Bifați această casetă pentru a scana ambele fețe ale documentului. Dacă utilizați caracteristica de scanare automată față-verso, trebuie să selectați opțiunea **Aliniere latura lungă** sau **Aliniere latura scurtă**, în funcție de formatul originalului, pentru a vă asigura că fișierul de date creat apare corect.

## Decupare automată

Scanați mai multe documente așezate pe fereastra de sticlă a scannerului. Aparatul va scana fiecare document și va crea fișiere separate sau un singur fișier cu mai multe pagini.

## Scanare carte de identitate

Bifați această casetă de validare pentru a scana ambele fețe ale cărții de identitate pe o singură pagină.

## Setări complexe

Configurați setările avansate făcând clic pe butonul **Setări complexe** în caseta de dialog setări de scanare.

- **Eliminare interferențe/Șablon**

- **Eliminare culoare de fundal**

Eliminați culoarea de bază din documente pentru ca datele scanate să fie mai lizibile.

---

- **Rotire imagine**

Rotiți imaginea scanată.

- **Omitere pagină albă**

Eliminați paginile albe ale documentului din rezultatele scanării. (Disponibil numai pentru anumite modele)

- **Afișare rezultate de scanare**

Afișați pe ecranul computerului numărul total de pagini salvate și numărul de pagini omise. (Disponibil numai pentru anumite modele)

### **Corectare automată asimetrie ADF**

Configurați aparatul astfel încât să corecteze automat un document înclinat. (Disponibil numai pentru anumite modele)

### **Pre-definit**

Selectați această opțiune pentru a restabili toate setările la valorile implicite din fabricație.



### **Informații similare**

- [Scanați utilizând ControlCenter4 Modul avansat \(Windows\)](#)
-



## Scanarea utilizând Nuance™ PaperPort™ 14SE sau alte aplicații Windows

Puteți utiliza pentru scanare aplicația Nuance™ PaperPort™ 14SE.

- Pentru a descărca aplicația Nuance™ PaperPort™ 14SE, faceți clic pe  (**Brother Utilities**), selectați **Realizați mai multe** în bara de navigare din stânga, apoi faceți clic pe **PaperPort**.
- Nuance™ PaperPort™ 14SE este compatibil cu Windows 7, Windows 8, Windows 8.1, Windows 10 Home, Windows 10 Pro, Windows 10 Education și Windows 10 Enterprise.
- Pentru instrucțiuni privind utilizarea fiecărei aplicații, faceți clic pe meniul **Ajutor** al aplicației și apoi faceți clic pe **Ghid de pornire** din banda **Ajutor**.



Instrucțiunile de scanare de mai jos se referă la programul PaperPort™ 14SE. Pentru alte aplicații Windows, acești pași sunt similari. PaperPort™ 14SE este compatibil atât cu driverele TWAIN, cât și cu cele WIA; driverul TWAIN (recomandat) este folosit în etapele care urmează.

- În funcție de modelul aparatului, este posibil ca Nuance™ PaperPort™ 14SE să nu fie inclus. Dacă nu este inclus, puteți să utilizați alte aplicații software care acceptă scanarea.
1. Încărcați documentul.
  2. Porniți PaperPort™ 14SE.  
Procedați conform indicațiilor de mai jos:
    - Windows 7  
Utilizând computerul, faceți clic pe  (**Start**) > **Toate programele** > **Nuance PaperPort 14** > **PaperPort**.
    - Windows 8  
Faceți clic pe  (**PaperPort**).
    - Windows 10  
Faceți clic pe  > **Nuance PaperPort 14** > **PaperPort**.
  3. Faceți clic pe meniul **Desktop**, apoi faceți clic pe **Setări scanare** în banda **Desktop**.  
Panoul **Scanare sau obținere fotografie** apare în partea stângă a ecranului.
  4. Faceți clic pe **Selectare**.
  5. Din lista Scanere disponibile selectați **TWAIN: TW-Brother MFC-XXXX** sau **TWAIN: TW-Brother MFC-XXXX LAN** (unde MFC-XXXX este denumirea modelului aparatului). Pentru utilizarea driverului WIA, selectați driverul Brother cu prefixul „WIA”.
  6. Bifați caseta de selectare **Display scanner dialog box (Afișare casetă de dialog scanner)** din panoul **Scanare sau obținere fotografie**.
  7. Faceți clic pe **Scanare**.  
Se afișează caseta de dialog pentru configurarea scannerului.

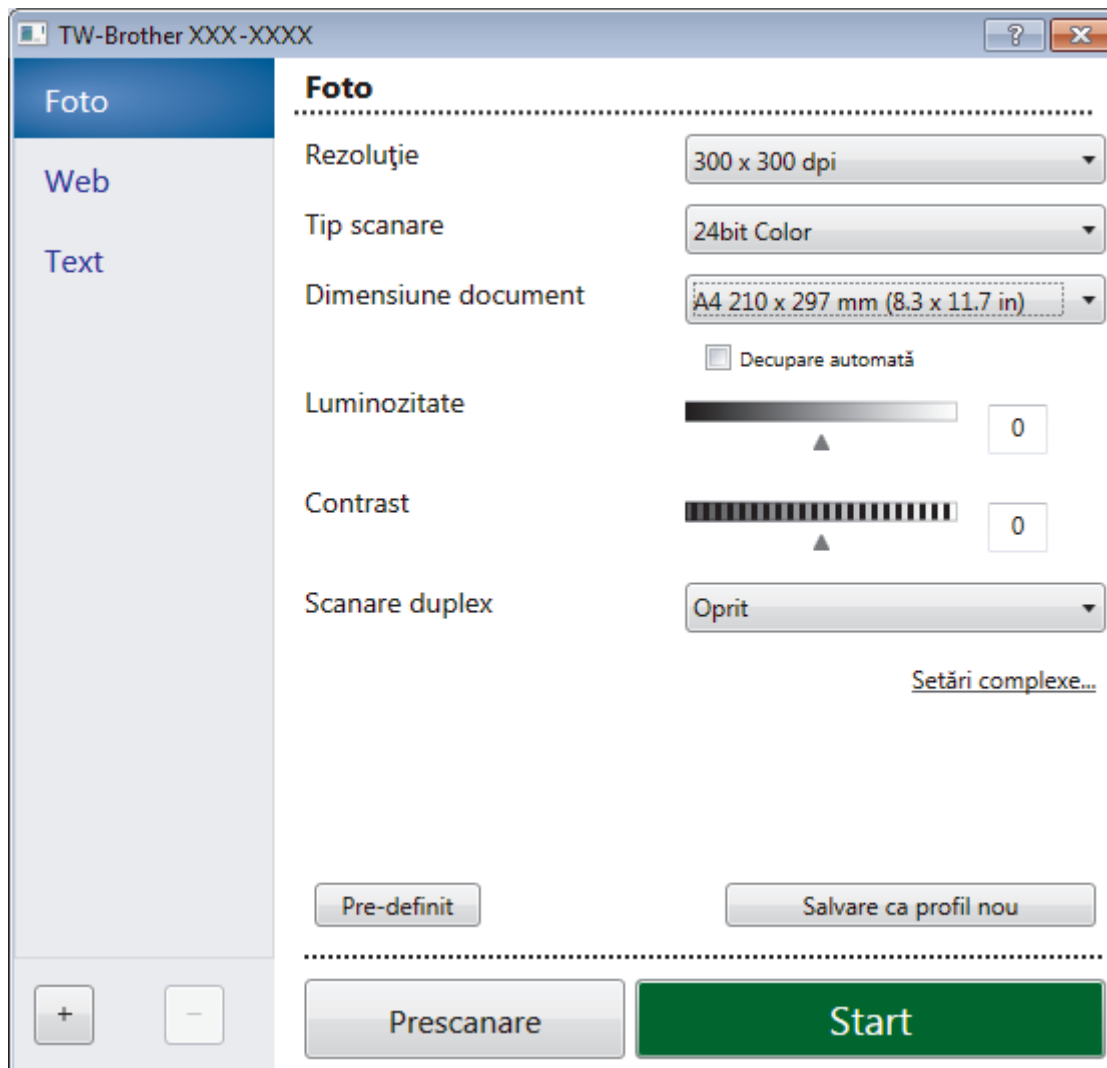

8. Dacă este necesar, ajustați setările în caseta de dialog Configurare scanner.
9. Faceți clic pe lista derulantă **Dimensiune document** și selectați dimensiunea documentului.



Pentru a scana ambele fețe ale documentului:

Scanarea față-verso automată este disponibilă numai dacă folosiți unitatea ADF.

Nu puteți folosi PreScan pentru a previzualiza o imagine.

10. Faceți clic pe **Prescanare** dacă doriți să previzualizați imaginea și să decupați porțiunile nedorite înainte de scanare.
11. Faceți clic pe **Start**.  
Aparatul începe să scaneze.



### Informații similare

- [Scanarea de la computer \(Windows\)](#)
  - [Setările driverului TWAIN \(Windows\)](#)

## Setările driverului TWAIN (Windows)

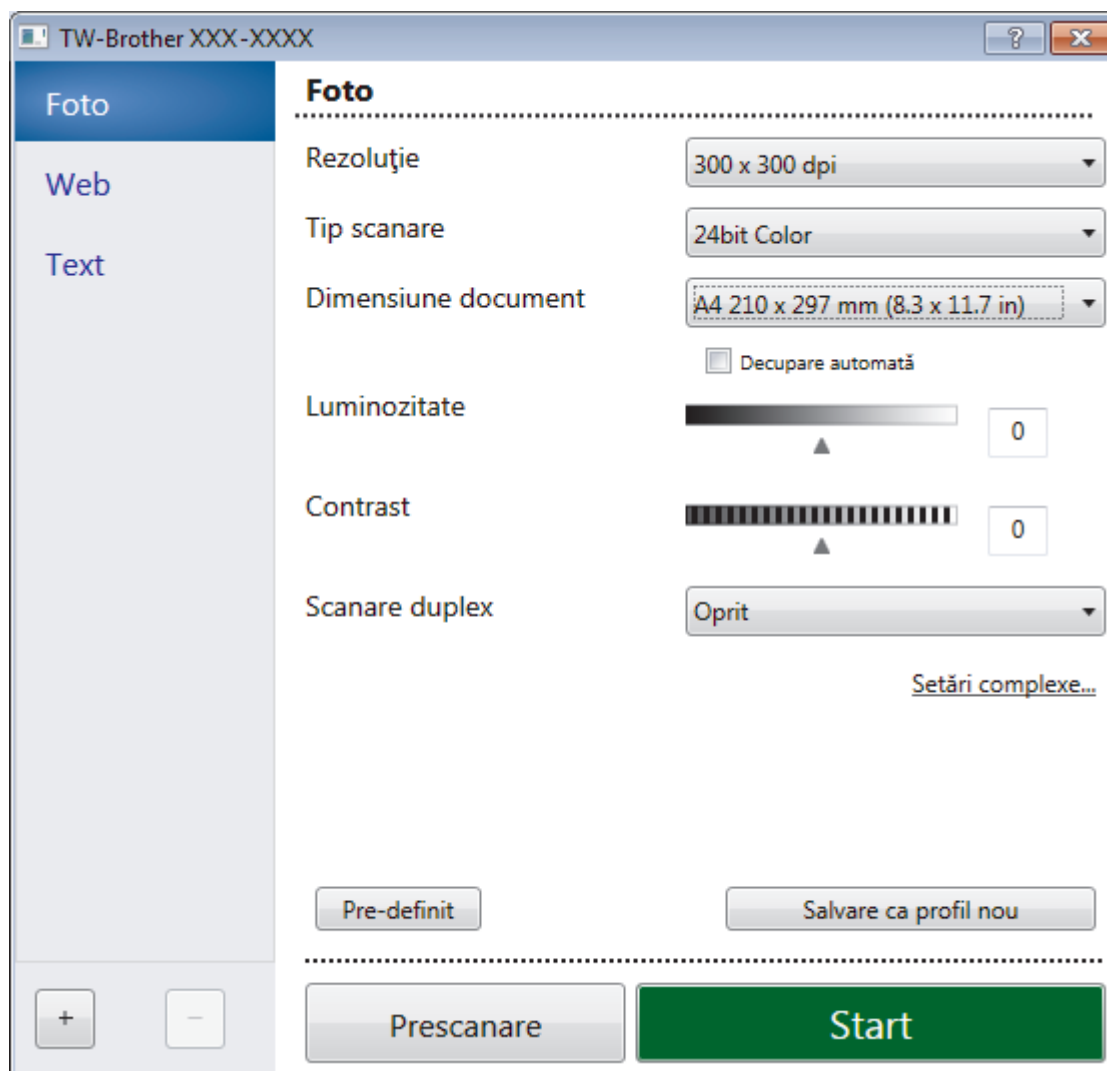

Rețineți faptul că numele elementelor și valorile atribuibile variază în funcție de aparat.

### 1. Scanare

Selecționați opțiunea **Foto**, **Web** sau **Text** în funcție de tipul de document pe care doriți să-l scanați.

Scanarea (Tip imagine)		Rezoluție	Tipul scanării
<b>Foto</b>	Se folosește pentru scanarea imaginilor foto.	300 x 300 dpi	<b>24bit Color</b>
<b>Web</b>	Se folosește pentru atașarea imaginii scanate la paginile web.	100 x 100 dpi	<b>24bit Color</b>
<b>Text</b>	Se folosește pentru scanarea documentelor text.	200 x 200 dpi	<b>Alb &amp; Negru</b>

### 2. Rezoluție

Selecționați o rezoluție de scanare din lista derulantă **Rezoluție**. Rezoluțiile mai mari necesită mai multă memorie și timp de transfer, dar produc o imagine scanată superioară.

### 3. Tip scanare

Selecționați dintr-o gamă de adâncimi de scanare a culorii.

- **Alb & Negru**

Se folosește pentru imagini text sau grafică alb-negru.

- **Gri (Eroare difuzie)**

Se folosește pentru imagini foto sau grafice. (Difuziune erori este o metodă pentru crearea imaginilor gri simulate fără a folosi puncte în gri real. Punctele negre sunt introduse într-un model specific pentru a da un aspect de gri.)

- **Gri real**

Se folosește pentru imagini foto sau grafice. Acest mod este mai precis deoarece folosește până la 256 de nuanțe de gri.

- **24bit Color**

Folosită pentru a crea o imagine cu cea mai fidelă reproducere a culorilor. Acest mod utilizează până la 16,8 milioane de culori pentru scanarea imaginii, dar necesită cea mai mare cantitate de memorie și cel mai mare timp de transfer.

#### 4. Dimensiune document

Selectați dimensiunea exactă a documentului dintr-o selecție de dimensiuni de scanare predefinite.

Dacă selectați **Definit**, apare caseta de dialog **Dimensiune document personalizat** și puteți specifica dimensiunea documentului.

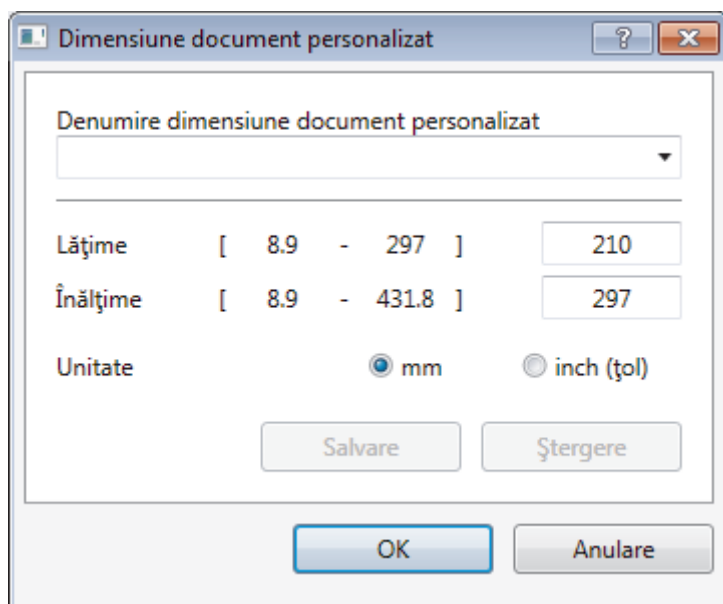

#### 5. Luminozitate

Stabiliți nivelul pentru **Luminozitate** trăgând cursorul spre dreapta sau spre stânga pentru a mări, respectiv diminua luminozitatea imaginii. Dacă imaginea scanată este prea deschisă, definiți un nivel mai scăzut de luminozitate și scanați documentul din nou. Dacă imaginea este prea întunecată, setați un nivel de luminozitate mai ridicat și scanați documentul din nou. De asemenea, puteți introduce o valoare în acest câmp pentru a defini nivelul luminozității.

#### 6. Contrast

Măriți sau micșorați nivelul definit pentru **Contrast** prin deplasarea cursorului la dreapta sau la stânga. O creștere a valorii evidențiază zonele închise și deschise ale imaginii, iar o scădere a valorii va scoate în evidență mai multe detalii în zonele gri. De asemenea, puteți tasta o valoare în acest câmp pentru a defini nivelul contrastului.

#### 7. Scanare duplex

Scanați ambele fețe ale documentului. La utilizarea caracteristicii Scanare față-verso automată, trebuie să selectați opțiunea **Aliniere margine lungă** sau **Aliniere margine scurtă** din lista derulantă **Scanare duplex**, astfel încât, atunci când întoarceți paginile, acestea să fie orientate conform preferințelor dumneavoastră. (Disponibil numai pentru anumite modele)

#### 8. Decupare automată

Scanați mai multe documente așezate pe fereastra de sticlă a scannerului. Aparatul va scana fiecare document și va crea fișiere separate sau un singur fișier cu mai multe pagini.



## 9. Setări complexe...

Configurați setările avansate făcând clic pe adresa de legătură **Setări complexe...** din caseta de dialog Configurare scanner.

- **Hârtie**
  - **Corecție automată înclinare**

Configurați aparatul astfel încât să corecteze automat deformarea documentului pe măsură ce paginile sunt scanate din ADF.
  - **Rotire imagine**

Rotiți imaginea scanată.
- **Optimizare**
  - **Procesare fundal**
    - **Eliminare interferențe/Șablon**

Preveniți scurgerile.
    - **Eliminare culoare de fundal**

Eliminați culoarea de bază din documente pentru ca datele scanate să fie mai lizibile.
  - **Pipetă culoare**

Selectați o culoare care va fi eliminată din imaginea scanată.
  - **Formatare cu caractere aldine**

Evidențiați caracterele originalului, acestea fiind îngroșate.
  - **Corectare caractere neclare**

Corecțiți caracterele rupte sau incomplete din original pentru a fi citite mai ușor.
  - **Evidențiere margini**

Creșteți claritatea caracterelor din original.
  - **Reducere zgomot**

Folosind această selecție, îmbunătățiți sau sporiți calitatea imaginilor scanate. Opțiunea **Reducere zgomot** este disponibilă la selectarea opțiunii **24bit Color** și a rezoluției de scanare **300 x 300 dpi**, **400 x 400 dpi** sau **600 x 600 dpi**.
- **Gestionare hârtie**
  - **Umplere margini**

Umpleți marginile de pe cele 4 laturi ale imaginii scanate folosind culoarea și intervalul selectate.
  - **Omitere pagină albă**

Eliminați paginile albe ale documentului din rezultatele scanării. (Disponibil numai pentru anumite modele)
  - **Scanare continuă**

Selectați această opțiune pentru a scana mai multe pagini. După ce o pagină este scanată, selectați continuarea sau terminarea scanării.



### Informații similare

- [Scanarea utilizând Nuance™ PaperPort™ 14SE sau alte aplicații Windows](#)

## Scanarea utilizând Windows Fax și Scanare

Aplicația Windows Fax și Scanare este o altă opțiune pe care o puteți utiliza pentru scanare.

- Windows Fax și Scanare utilizează driverul de scanare WIA.
- Dacă doriți să decupați o porțiune dintr-o pagină după pre-scanarea documentului, trebuie să scanați folosind sticla scannerului (denumit și Flatbed).

1. Încărcați documentul.
2. Lansați aplicația Windows Fax și Scanare.
3. Faceți clic pe **Fișier > Nou > Scanare**.
4. Selectați scannerul pe care doriți să-l utilizați.
5. Faceți clic pe **OK**.

Este afișată caseta de dialog **Scanare nouă**.

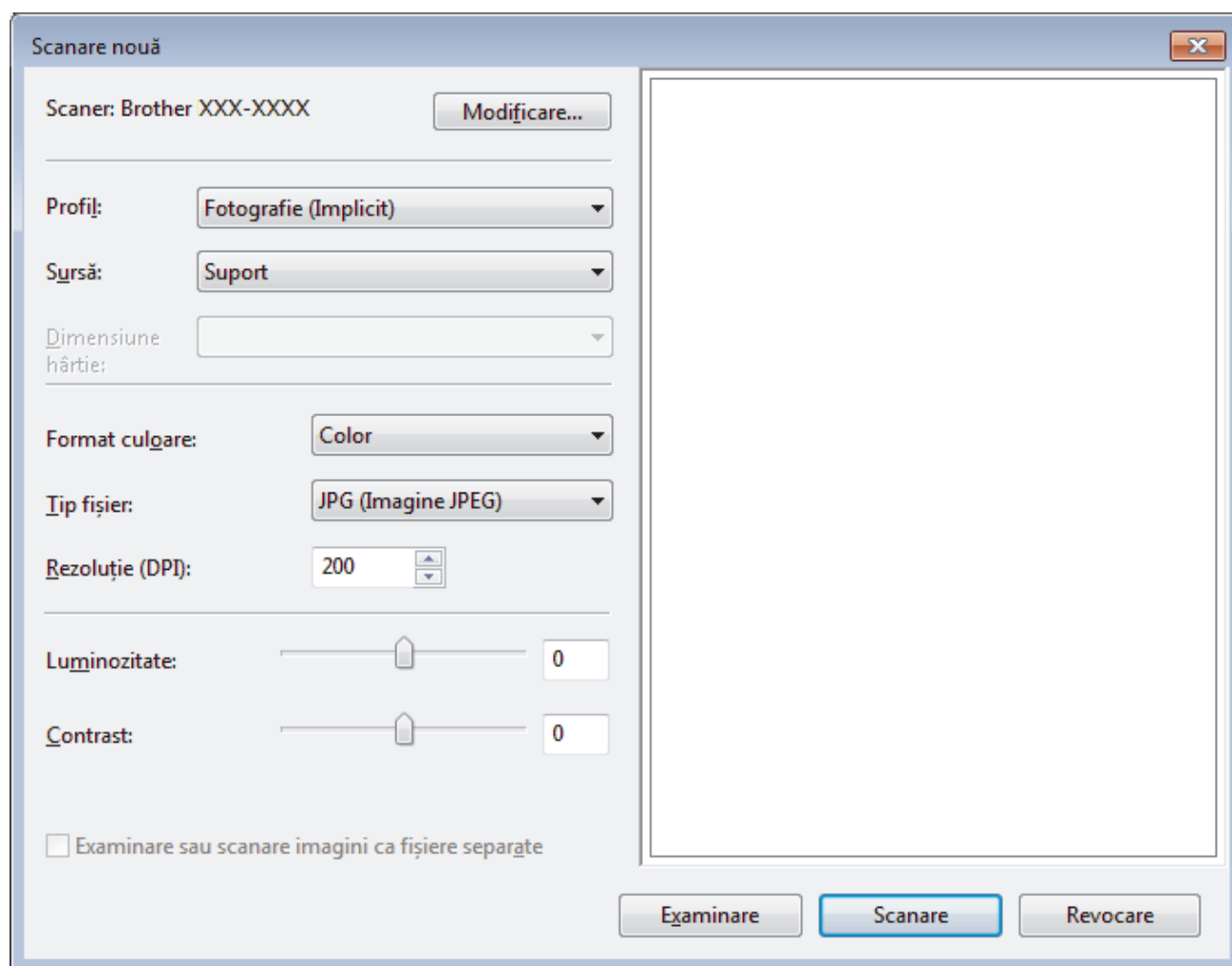

6. Reglați setările din caseta de dialog Configurare scanner, dacă este necesar.  
Rezoluția scannerului poate fi setată la maxim 1200 dpi. Dacă doriți să scanați la rezoluții mai mari, utilizați programul software **Utilitar scanner** din **Brother Utilities**.  
Dacă aparatul dvs. acceptă scanare față verso și doriți să scanați ambele fețe ale documentului, selectați **Feeder (Scanare pe ambele părți)** ca **Sursă**.
7. Faceți clic pe **Scanare**.  
Aparatul începe să scaneze documentul.



## Informații similare

- [Scanarea de la computer \(Windows\)](#)
- [Setările driverului WIA \(Windows\)](#)

## Setările driverului WIA (Windows)

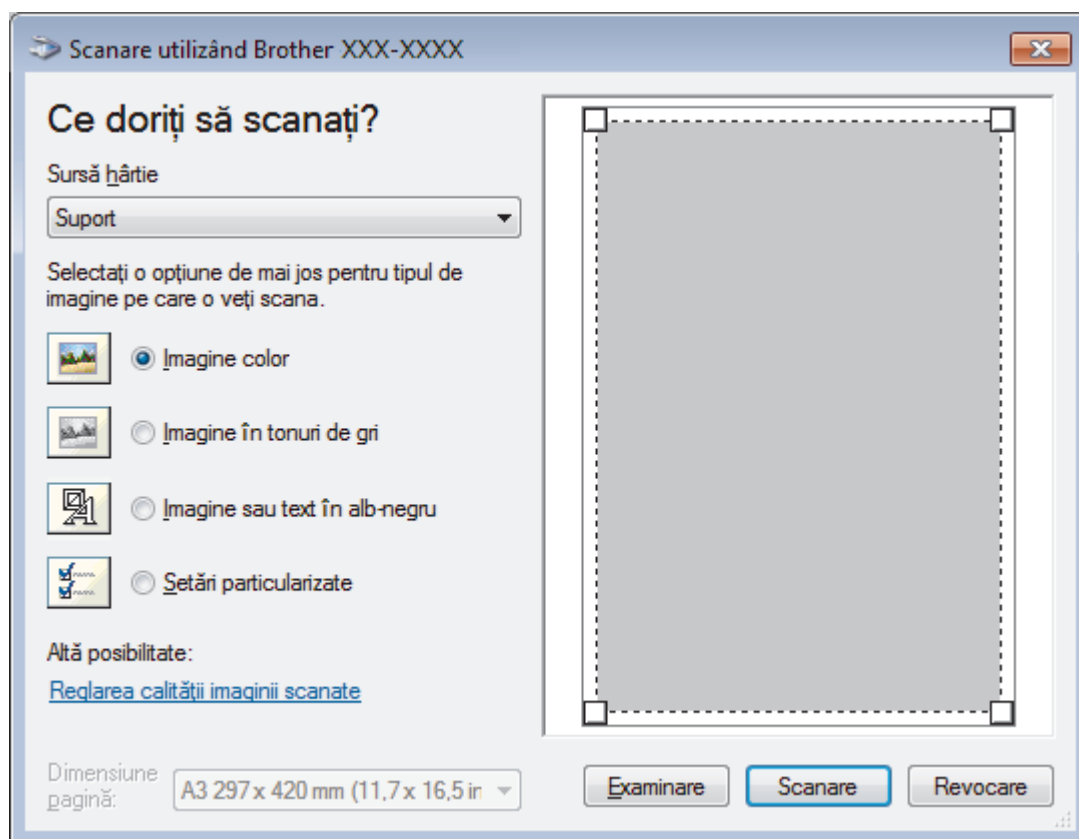

### Sursă hârtie

Selectați opțiunea **Alimentator document** sau **Suport** din lista derulantă.

### Tipul pozei (Tipul imaginii)

Selectați **Imagine color**, **Imagine în tonuri de gri**, **Imagine sau text în alb-negru** sau **Setări particularizate** pentru tipul de document pe care doriți să-l scanați.

Pentru a modifica setări avansate faceți clic pe linkul **Reglarea calității imaginii scanate**.

### Format pagină

Opțiunea **Dimensiune pagină** este disponibilă atunci când ați selectat **Alimentator document** ca opțiune pentru **Sursă hârtie**.

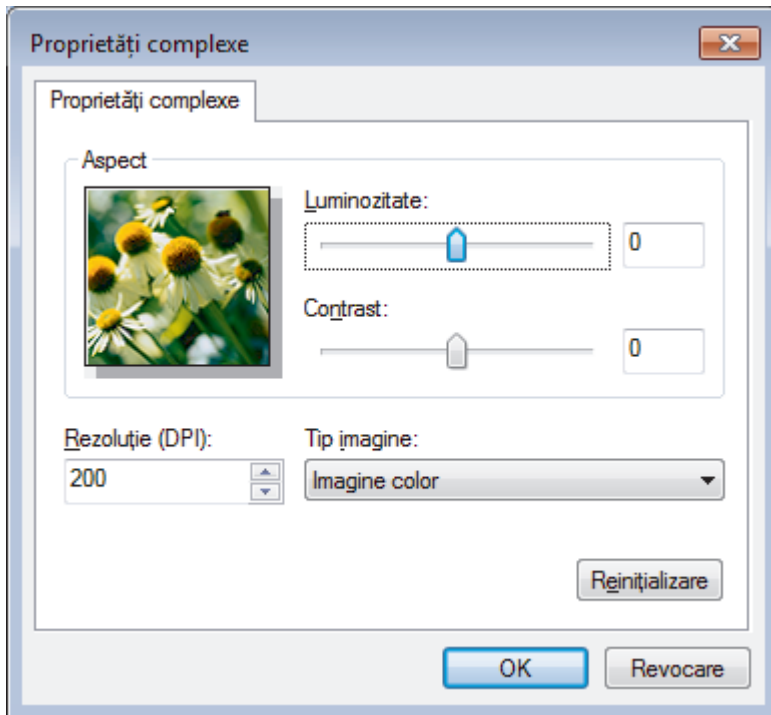

### Luminozitate

Setați nivelul **Luminozitate** trăgând cursorul spre dreapta sau spre stânga pentru a face imaginea mai deschisă sau mai închisă. Dacă imaginea scanată este prea deschisă, setați un nivel mai scăzut de luminozitate și scanați documentul din nou. Dacă imaginea este prea închisă, setați un nivel mai înalt de luminozitate și scanați documentul din nou.

### Contrast

Măriți sau micșorați nivelul **Contrast** prin deplasarea cursorului spre dreapta sau spre stânga. O creștere a acestei valori accentuează zonele întunecate și luminoase ale imaginii, iar o scădere evidențiază mai mult detaliile din zonele gri. De asemenea, puteți tasta o valoare în acest câmp pentru a defini nivelul contrastului.

### Rezoluție (DPI)

Selectați o rezoluție de scanare din lista **Rezoluție (DPI)**. Rezoluțiile mai mari necesită mai multă memorie și timp de transfer, dar produc o imagine scanată superioară.



### Informații similare

- [Scanarea utilizând Windows Fax și Scanare](#)

## Instalați programele BookScan Enhancer și Whiteboard Enhancer (Windows)

BookScan Enhancer și Whiteboard Enhancer sunt aplicații de procesare a imaginilor. BookScan Enhancer poate corecta automat imaginile scanate din cărți. Whiteboard Enhancer poate curăța și îmbunătăți aspectul textului și al imaginilor obținute prin fotografierea unei table albe.

Aceste aplicații nu sunt disponibile pentru din seria Windows Server.

- Aparatul trebuie să fie pornit și conectat la computer.
- Computerul trebuie să fie conectat la internet.
- Trebuie să fiți conectat folosind un cont cu drepturi de administrator.

1. Faceți clic pe  (**Brother Utilities**).
2. Selectați aparatul din lista derulantă.
3. Selectați **Realizați mai multe** în bara de navigare din stânga.
4. Faceți clic pe **BookScan&WhiteBoard Suite** și urmați instrucțiunile de instalare pas cu pas.

### Informații similare

- [Scanarea de la computer \(Windows\)](#)

## Scanarea de la computer (Mac)

Există mai multe moduri în care puteți folosi computerul Mac pentru a scana fotografii și documente la aparatul Brother. Utilizați aplicațiile software oferite de Brother, sau aplicația dumneavoastră favorită pentru scanare.

- [Scanarea utilizând Brother iPrint&Scan \(Mac\)](#)
- [Scanarea cu ajutorul aplicațiilor compatibile TWAIN \(Mac\)](#)
- [Scanarea utilizând AirPrint \(macOS\)](#)

## Scanarea utilizând Brother iPrint&Scan (Mac)

1. În bara de meniu **Finder (Program de căutare)**, faceți clic pe **Go (Start) > Applications (Aplicații)**, apoi faceți dublu clic pe pictograma iPrint&Scan.  
Apare ecranul Brother iPrint&Scan.
2. Dacă nu este selectat aparatul Brother, faceți clic pe butonul **Selectare aparat**, apoi urmați instrucțiunile pas cu pas pentru a selecta aparatul Brother.
3. Faceți clic pe pictograma **Scanare** și apoi urmați instrucțiunile pas cu pas pentru a scana documentele.



### Informații similare

- [Scanarea de la computer \(Mac\)](#)

#### Subiecte conexe:

- [Brother iPrint&Scan pentru Windows și Mac](#)
- [Modificarea setărilor definite pentru butonul Scanare din Brother iPrint&Scan \(Mac\)](#)



## Scanarea cu ajutorul aplicațiilor compatibile TWAIN (Mac)

De asemenea, puteți scana folosind aplicațiile compatibile TWAIN. Pentru informații suplimentare despre procedura de scanare, consultați manualul aplicației.

Pentru a utiliza driverul Brother TWAIN, accesați pagina modelului dvs. **Descărcări** din Brother Solutions Center, la adresa [support.brother.com](http://support.brother.com) și descărcați **Driver de scanner (TWAIN)**.

1. Lansați aplicația grafică și selectați apoi operațiunea de scanare.  
Se afișează caseta de dialog pentru configurarea scannerului.

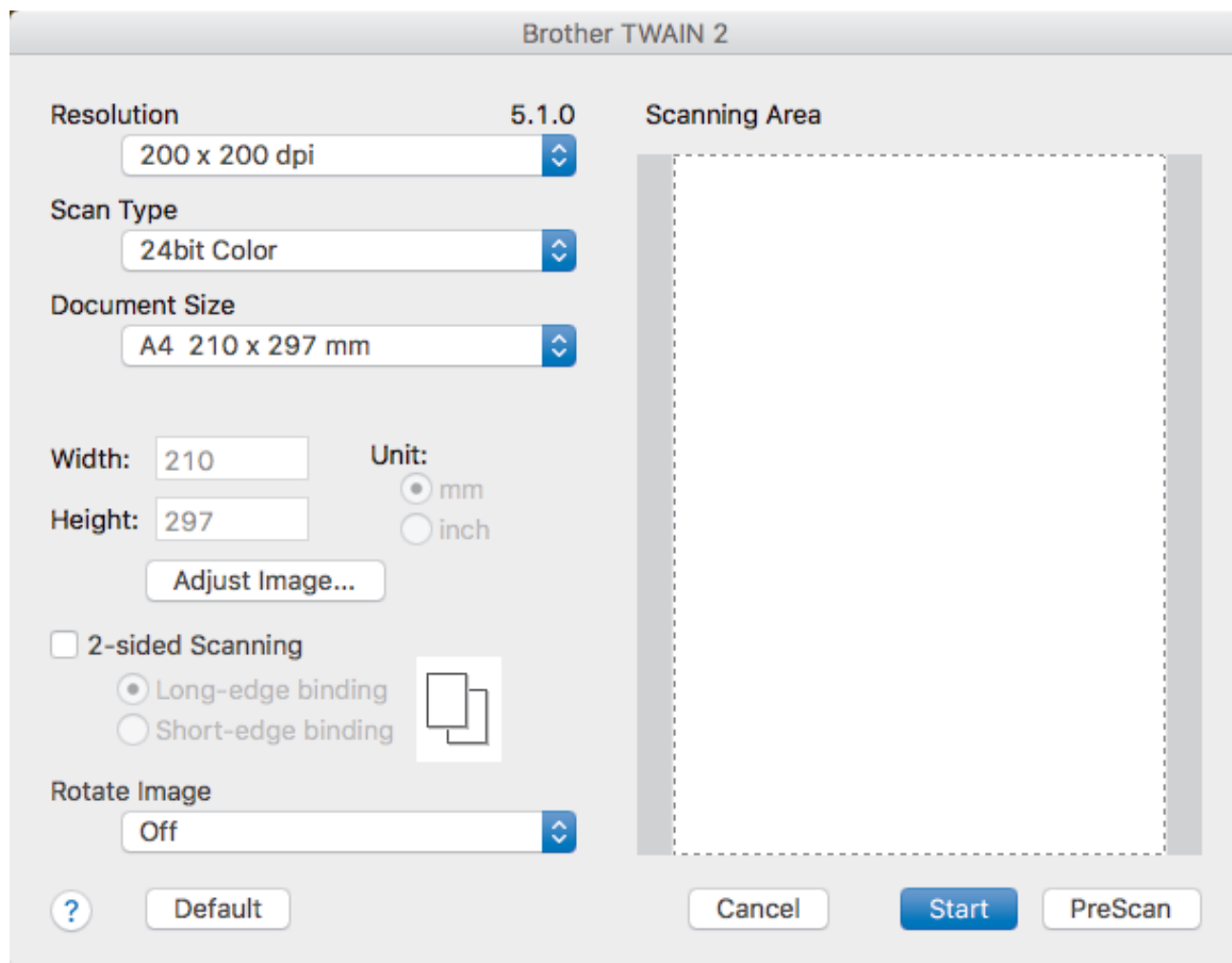

2. Modificați setările de scanare, precum **Resolution (Rezoluție)**, **Scan Type (Tip scanare)** sau **Adjust Image (Ajustare imagine)**, dacă este necesar.
3. Faceți clic pe meniul pop-up **Document Size (Dimensiune document)**, apoi selectați formatul documentului.
4. Faceți clic pe opțiunea **PreScan (Scanare prealabilă)** pentru a previzualiza imaginea și decupați porțiunile nedorite înainte de scanare.



- După ce ați selectat un format de document, reglați zona de scanare ținând apăsat butonul mouse-ului și trăgând cursorul acestuia peste porțiunea pe care doriți să o scanați.
- Pentru a scana ambele fețe ale documentului:  
Scanarea față-verso automată este disponibilă numai dacă folosiți unitatea ADF.  
Puteți ajusta suprafața de scanare.  
Nu puteți folosi PreScan pentru a previzualiza o imagine.

5. Faceți clic pe **Start (Pornire)**.

---

Aparatul începe să scaneze.



### **Informații similare**

- Scanarea de la computer (Mac)
  - Setările driverului TWAIN (Mac)
-

## Setările driverului TWAIN (Mac)

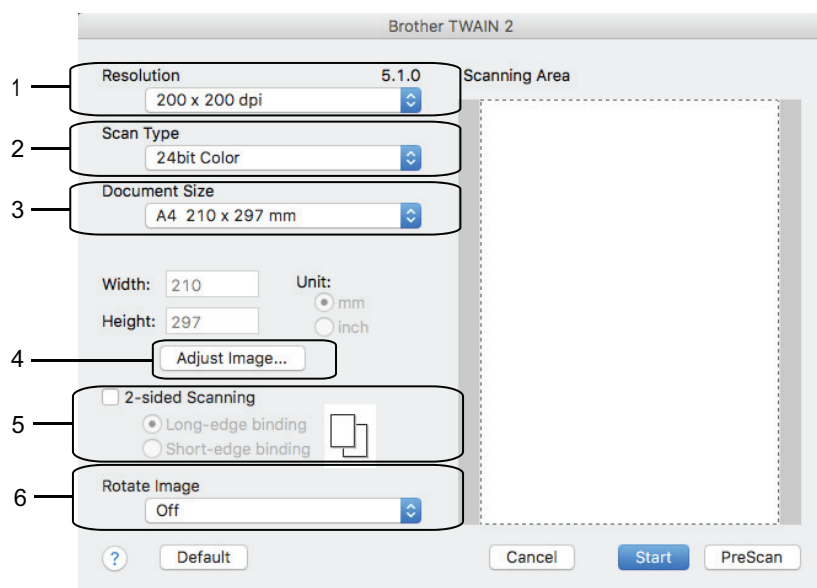

- Numele elementelor și valorile atribuibile variază în funcție de aparat.
- Setarea **Contrast** este disponibilă numai la selectarea **Gray (Error Diffusion) (Gri (Eroare difuzie))**, **True Gray (Gri autentic)**, sau **24bit Color (24 biți, color)** din opțiunile **Scan Type (Tip scanare)**.

### 1. Resolution (Rezoluție)

Selectați o rezoluție de scanare din meniul pop-up **Resolution (Rezoluție)**. Rezoluțiile mai mari necesită mai multă memorie și timp de transfer, dar produc o imagine scanată superioară.

### 2. Scan Type (Tip scanare)

Selectați dintr-o gamă de adâncimi de scanare a culorii.

- **Black & White (Alb-negru)**  
Se folosește pentru imagini text sau grafică alb-negru.
- **Gray (Error Diffusion) (Gri (Eroare difuzie))**  
Se folosește pentru imagini foto sau grafice. (Difuziune erori este o metodă pentru crearea imaginilor gri simulate fără a folosi puncte în gri real. Punctele negre sunt introduse într-un model specific pentru a da un aspect de gri.)
- **True Gray (Gri autentic)**  
Se folosește pentru imagini foto sau grafice. Acest mod este mai precis deoarece folosește până la 256 de nuanțe de gri.
- **24bit Color (24 biți, color)**  
Folosită pentru a crea o imagine cu cea mai fidelă reproducere a culorilor. Acest mod utilizează până la 16,8 milioane de culori pentru scanarea imaginii, dar necesită cea mai mare cantitate de memorie și cel mai mare timp de transfer.

### 3. Document Size (Dimensiune document)

Selectați dimensiunea exactă a documentului dintr-o selecție de dimensiuni de scanare predefinite.

- Dacă selectați **Custom (Definit)**, puteți specifica dimensiunea documentului.

#### 4. Adjust Image (Ajustare imagine)

Faceți clic pe butonul **Adjust Image (Ajustare imagine)** pentru a defini alte atribute ale imaginii.

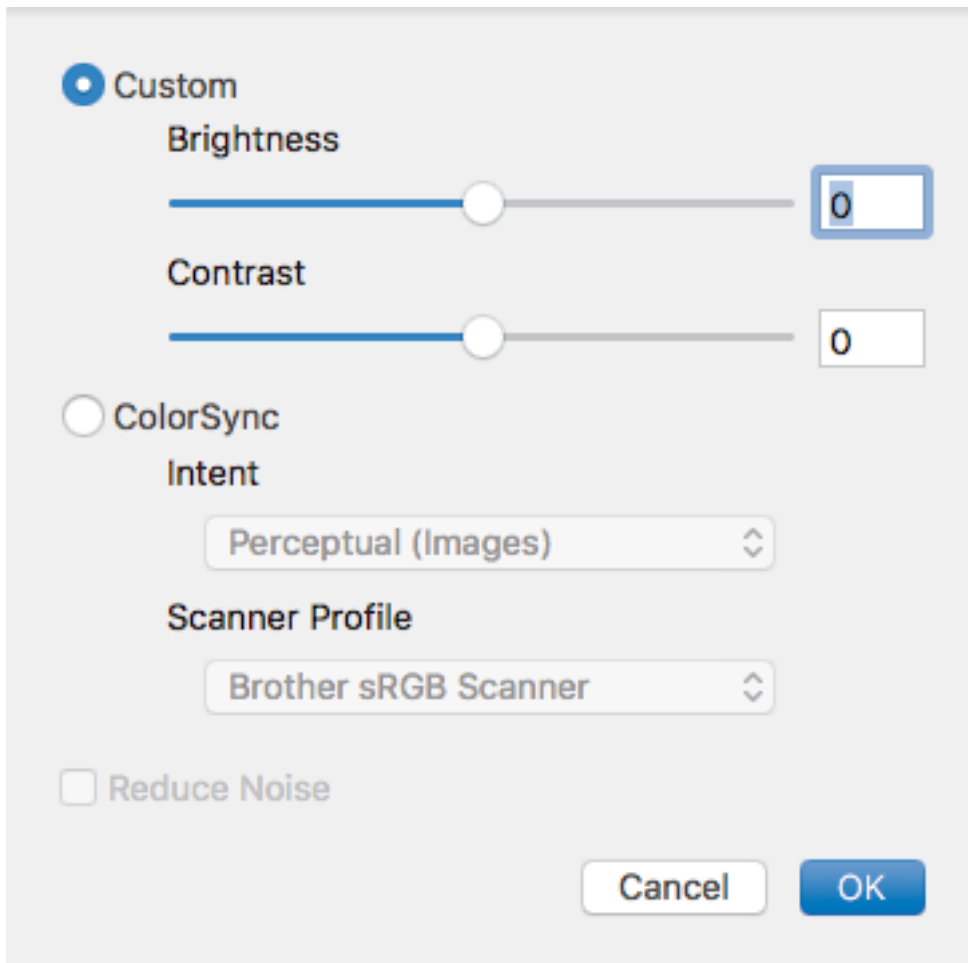

##### **Brightness (Luminozitate)**

Setați nivelul **Brightness (Luminozitate)** trăgând cursorul spre dreapta sau spre stânga pentru a face imaginea mai deschisă sau mai închisă. Dacă imaginea scanată este prea deschisă, definiți un nivel mai scăzut de luminozitate și scanați documentul din nou. Dacă imaginea este prea întunecată, setați un nivel de luminozitate mai ridicat și scanați documentul din nou. De asemenea, puteți tasta o valoare în casetă pentru a seta luminozitatea.

##### **Contrast**

Măriți sau micșorați nivelul **Contrast** prin deplasarea cursorului spre dreapta sau spre stânga. O creștere a acestei valori accentuează zonele întunecate și luminoase ale imaginii, iar o scădere evidențiază mai mult detaliile din zonele gri. De asemenea, puteți introduce o valoare în casetă pentru a seta contrastul.

##### **Reduce Noise (Reducere zgomot)**

Folosind această selecție, îmbunătățiți sau sporiți calitatea imaginilor scanate. Opțiunea **Reduce Noise (Reducere zgomot)** este disponibilă la selectarea opțiunii **24bit Color (24 biți, color)** și a rezoluțiilor de scanare **300 x 300 dpi (300 x 300 ppi)**, **400 x 400 dpi (400 x 400 ppi)** sau **600 x 600 dpi (600 x 600 ppi)**.

#### 5. 2-sided Scanning (Scanare duplex)

Dacă selectați această casetă de validare, aparatul scanează ambele fețe ale documentului. La utilizarea caracteristicii Scanare față-verso automată, trebuie să selectați opțiunea **Long-edge binding (Îndosariere pe margine lungă)** sau **Short-edge binding (Îndosariere pe margine scurtă)** în funcție de dispunerea originalului pentru a vă asigura că fișierul de date creat este afișat corect.

(Disponibil numai pentru anumite modele)

#### 6. Rotate Image (Rotire imagine)

Rotiți imaginea scanată.



## Informații similare

- Scanarea cu ajutorul aplicațiilor compatibile TWAIN (Mac)

## **Configurarea setărilor de scanare utilizând Management bazat pe web**

- [Scanarea raportului pe e-mail al activității de scanare utilizând Web Based Management](#)

## Scanarea raportului pe e-mail al activității de scanare utilizând Web Based Management

La scanarea unui document, aparatul va trimite automat pe e-mail un raport al activității de scanare la adresa de e-mail înregistrată.

1. Porniți browserul web.

Tastați „https://adresa IP a aparatului” în bara de adrese a browserului (unde „adresa IP a aparatului” este adresa IP a aparatului sau numele serverului de imprimare). De exemplu: https://192.168.1.2

Dacă aparatul vă solicită să introduceți o parolă, introduceți-o și apoi faceți clic pe .

2. Faceți clic pe fila **Scan (Scanare)**.
3. Faceți clic pe meniul **Scan Job e-mail report (Raport pe e-mail pentru comanda de scanare)** în bara de navigare din stânga.
4. În câmpul **Administrator Address (Adresă administrator)**, introduceți adresa de e-mail.
5. Pentru funcțiile de scanare dorite, selectați **On (Activat)** pentru a trimite prin e-mail un raport privind activitatea de scanare.
6. Faceți clic pe **Submit (Trimitere)**.

### Informații similare

- [Configurarea setărilor de scanare utilizând Management bazat pe web](#)

## Copiere

- Copierea unui document
- Mărirea sau micșorarea imaginilor copiate
- Sortarea copiilor
- Copierea folosind opțiunile funcției Aspect pagină (N în 1 sau Poster)
- Copierea pe ambele fețe ale hârtiei (copiere față-verso)
- Copierea unui card de identitate
- Utilizați comenzile rapide de copiere A3
- Copierea în modul de economisire a cernelii
- Opțiuni copiere
- Utilizarea setărilor de copiere prestabilite



## Copierea unui document

1. Asigurați-vă că ați încărcat hârtia cu formatul corect în tava de hârtie.
2. Încărcați documentul.
3. Apăsați pe  [Copiere].



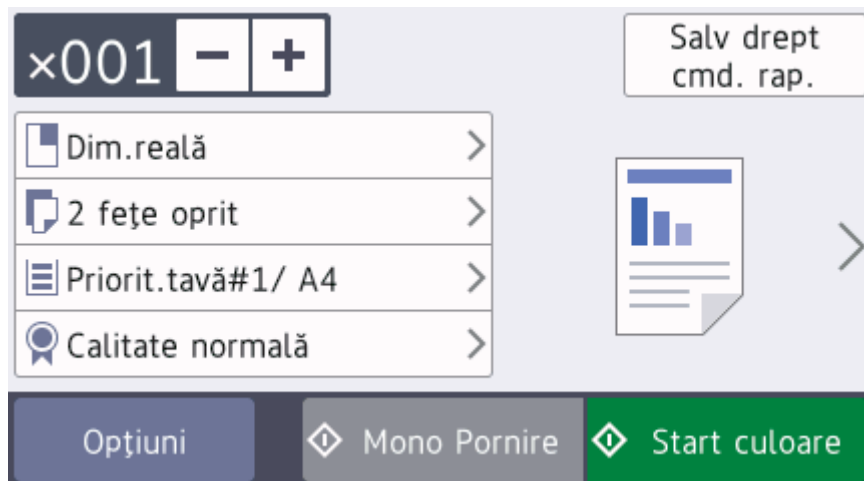

Pe ecranul tactil va fi afișat mesajul:



4. Modificați setările de copiere, dacă este necesar.



Dacă încărcați alte formate de hârtie simplă cu excepția formatului A4, va trebui să modificați setările definite pentru [Dimens. hârtie] și [Tip hârtie] apăsând pe [Opțiuni].

Opțiune	Descriere
x001 (Număr de copii)	Introduceți numărul de copii folosind unul din următoarele moduri: <ul style="list-style-type: none"><li>• Apăsați pe - sau pe + de pe ecranul tactil.</li><li>• Apăsați pe x001 pentru a afișa tastatura pe ecranul tactil și apoi introduceți numărul de copii folosind tastatura de pe ecranul tactil. Apăsați pe OK</li><li>• Introduceți numărul de copii utilizând tastatura numerică.</li></ul>
Setările predefinite folosite la copiere	Puteți copia folosind diverse setări definite deja pentru aparatul dumneavoastră, apăsând pe butoanele respective. Pentru a selecta aceste setări, apăsați pe > și apoi trageți la stânga sau la dreapta sau apăsați pe ◀ sau pe ▶.
Opțiuni	Apăsați pe  pentru a modifica setările de copiere folosite numai pentru următoarea copie. După ce ați terminat de modificat setările, apăsați OK.
Indicații privind setările curente	Apăsați pe următoarele pictograme pentru a modifica aceste setări numai pentru următoarea copie: <ul style="list-style-type: none"><li>•  Mărire/Micșorare</li><li>•  Copiere duplex</li><li>•  Selectare tavă</li><li>•  Calitate</li></ul>



---

După ce ați terminat de selectat noile opțiuni, le puteți salva apăsând pe butonul [Salv drept cmd. rap.].

---

5. Apăsați pe [Mono Pornire] sau pe [Start culoare].



Pentru a opri copierea, apăsați pe .

---



### Informații similare

- [Copiere](#)



#### **Subiecte conexe:**

- [Încărcarea documentelor în alimentatorul automat de documente \(ADF\)](#)
  - [Încărcarea documentelor pe sticla scannerului](#)
  - [Utilizarea setărilor de copiere prestabilite](#)
  - [Opțiuni copiere](#)
-

## Mărirea sau micșorarea imaginilor copiate

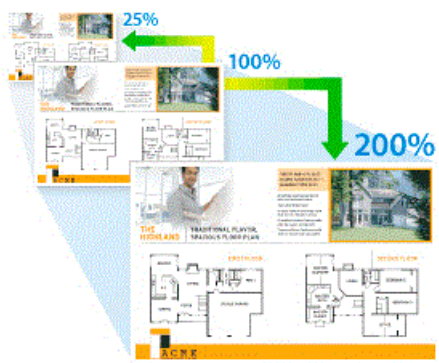
Selecțați un raport de mărirea sau de micșorare pentru redimensionarea datelor copiate.



1. Încărcați documentul.
2. Apăsați pe  [Copiere].
3. Introduceți numărul de copii folosind unul din următoarele moduri:
  - Apăsați pe [-] sau pe [+] de pe ecranul tactil.
  - Apăsați pe **x001** pentru a afișa tastatura pe ecranul tactil și apoi introduceți numărul de copii folosind tastatura de pe ecranul tactil. Apăsați pe [OK].
  - Introduceți numărul de copii utilizând tastatura numerică.
4. Apăsați pe [Opțiuni] > [Mărirea/Micșorare].
5. Trageți în sus sau în jos, sau apăsați pe ▲ sau pe ▼ pentru a afișa opțiunile disponibile și apoi apăsați pe opțiunea pe care doriți să o modificați.
6. Procedați conform indicațiilor de mai jos:
  - Dacă ați selectat opțiunea [Mărirea] sau [Micșorare], apăsați pe raportul de mărirea sau de micșorare dorit.
  - Dacă ați selectat opțiunea [Uzual (25-400%)], apăsați pe  (backspace - ștergere înapoi) pentru a șterge procentul afișat sau apăsați pe ◀ pentru a deplasa cursorul și apoi introduceți un raport de mărirea sau de micșorare cuprins în intervalul [25%] - [400%].  
Apăsați pe [OK].
  - Dacă ați selectat opțiunea [100%] sau [Încadrare în pag.] treceți la pasul următor.
7. Citiți și confirmați lista afișată care conține opțiunile selectate și apoi apăsați pe [OK].
8. Dacă ați terminat de modificat setările, apăsați pe [Mono Pornire] sau pe [Start culoare].



Dacă ați selectat opțiunea [Încadrare în pag.] aparatul va modifica dimensiunea de copiere în funcție de formatul de hârtie definit în aparat.

- Opțiunea [Încadrare în pag.] nu funcționează corect dacă înclinarea documentului de pe fereastra de sticlă este mai mare de trei grade. Folosind marcajele de așezare a documentelor, aflate în stânga și la partea de sus, așezați documentul cu fața în jos, în colțul din stânga sus al ferestrei de sticlă a scannerului.
- Opțiunea [Încadrare în pag.] nu este disponibilă pentru documentele format Legal.



### Informații similare

- [Copiere](#)

## Sortarea copiilor

Sortați copii multiple. Paginile vor fi stivuite în ordinea în care sunt alimentate, și anume: 1, 2, 3 și așa mai departe.

1. Încărcați documentul.
2. Apăsați pe  [Copiere].
3. Introduceți numărul de copii folosind unul din următoarele moduri:
  - Apăsați pe [-] sau pe [+] de pe ecranul tactil.
  - Apăsați pe **x001** pentru a afișa tastatura pe ecranul tactil și apoi introduceți numărul de copii folosind tastatura de pe ecranul tactil. Apăsați pe [OK].
  - Introduceți numărul de copii utilizând tastatura numerică.
4. Dacă doriți să sortați mai multe copii, apăsați pe [Opțiuni] > [Stivuire/Sort.] > [Sort.].
5. Citiți și confirmați lista afișată cu setările selectate și apoi apăsați pe [OK].
6. Dacă ați terminat de modificat setările, apăsați pe [Mono Pornire] sau pe [Start culoare]. Dacă ați așezat documentul în unitatea ADF, aparatul va scana paginile și va începe imprimarea.
7. **Dacă utilizați fereastra de sticlă a scannerului, repetați următorii pași pentru fiecare pagină a documentului:**
  - Așezați pagina următoare pe sticla scannerului, apoi apăsați pe [Continuare] pentru a scana pagina.
  - După scanarea tuturor paginilor, apăsați pe [Terminare].



### Informații similare

- [Copiere](#)

## Copierea folosind opțiunile funcției Aspect pagină (N în 1 sau Poster)

Funcția de copiere N în 1 economisește hârtie prin copierea a două sau a patru pagini ale documentului pe o singură pagină. Funcția poster împarte documentul în secțiuni, apoi mărește secțiunile astfel încât să le puteți asambla într-un poster. Folosiți sticla scannerului pentru a imprima un poster.



- Asigurați-vă că formatul de hârtie selectat este A4, A3, Letter sau Ledger.
- Puteți face pe rând, o singură copie poster.









---

Funcția 1 la 2 copiază un format A3 sau Ledger pe două coli format Letter sau A4. Puteți face pe rând, o singură copie folosind funcția 1 la 2.

---

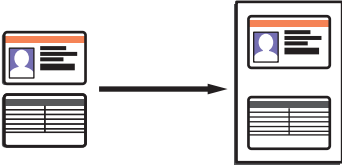
1. Încărcați documentul.
2. Apăsați pe  [Copiere].
3. Introduceți numărul de copii folosind unul din următoarele moduri:
  - Apăsați pe [-] sau pe [+] de pe ecranul tactil.
  - Apăsați pe **x001** pentru a afișa tastatura pe ecranul tactil și apoi introduceți numărul de copii folosind tastatura de pe ecranul tactil. Apăsați pe [OK].
  - Introduceți numărul de copii utilizând tastatura numerică.
4. Apăsați pe [Opțiuni] > [Așezare în pag].
5. Derulați în sus sau în jos, sau apăsați pe ▲ sau pe ▼ pentru a afișa opțiunile și apoi apăsați pe opțiunea dorită.

Opțiune	Descriere
Oprit (1în1)	-

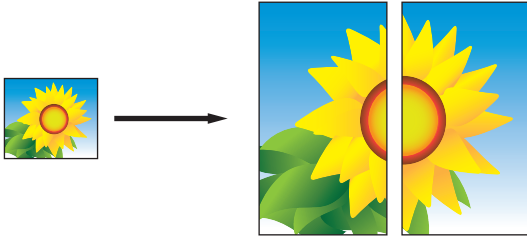
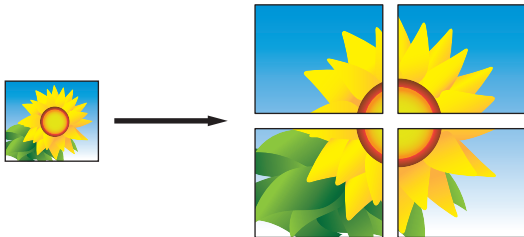
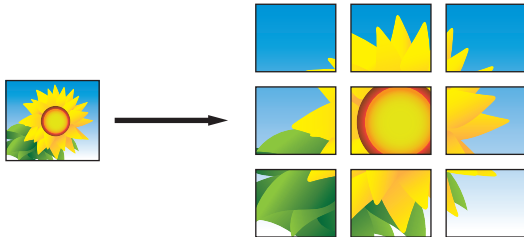
Opțiune	Descriere
2în1 (portret)	
2în1 (peisaj)	
2în1 (ID) (Utilizarea sticlei scannerului)	
4în1 (portret)	
4în1 (peisaj)	
1la2 (Utilizarea sticlei scannerului)	
Afiș (2x1) (Utilizarea sticlei scannerului)	
Afiș (2x2) (Utilizarea sticlei scannerului)	
Afiș (3x3) (Utilizarea sticlei scannerului)	

- Citiți și confirmați lista afișată cu setările selectate și apoi apăsați pe [OK].
- Dacă ați terminat de modificat setările, apăsați pe [Mono Pornire] sau pe [Start culoare]. Dacă ați așezat documentul în unitatea ADF sau imprimați un poster sau faceți o copie 1 în 2, aparatul va scana paginile și va începe imprimarea.
- Dacă utilizați fereastra de sticlă a scannerului, repetați următorii pași pentru fiecare pagină a documentului:**

- 
- Așezați pagina următoare pe sticla scannerului, apoi apăsați pe [Continuare] pentru a scana pagina.
  - După scanarea tuturor paginilor, apăsați pe [Terminare].



### **Informații similare**

- [Copiere](#)
-

## Copierea pe ambele fețe ale hârtiei (copiere față-verso)

Reduceți cantitatea de hârtie folosită prin copierea pe ambele fețe ale acestuia.

- Trebuie să alegeți un aspect de copiere față-verso dintre următoarele opțiuni înainte de a putea începe copierea față-verso.
- Aspectul documentului original determină aspectul de copiere față-verso pe care ar trebui să-l alegeți.
- Folosind unitatea ADF, puteți copia automat documente față-verso ale căror dimensiuni nu depășesc dimensiunile formatului A3.
- Puteți utiliza numai hârtie simplă format A4, Letter, A5, A3, Ledger, Legal, Folio, Mexico Legal sau India Legal.

### Tip portret

#### Din 1 față în față-verso (inversare pe lungime)

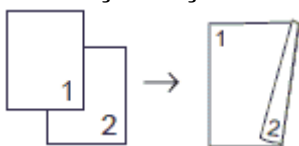

#### Din 1 față în față-verso (inversare pe lățime)

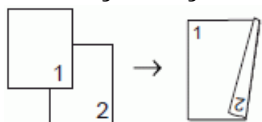

#### Din față-verso în față-verso

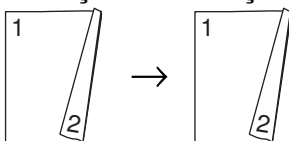

#### Din față-verso în 1 față (inversare pe lungime)

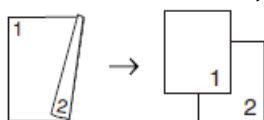

#### Din față-verso în 1 față (inversare pe lățime)

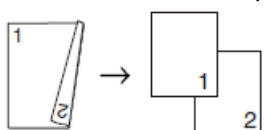

### Tip peisaj

#### Din 1 față în față-verso (inversare pe lungime)

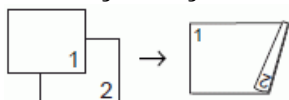

#### Din 1 față în față-verso (inversare pe lățime)

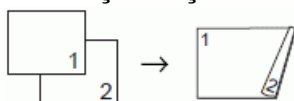

#### Din față-verso în față-verso

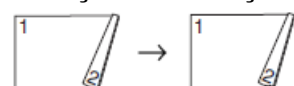



#### Din față-verso în 1 față (inversare pe lungime)

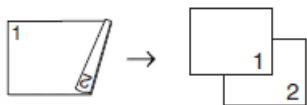

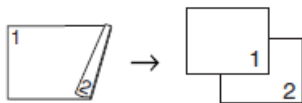

### Din față-verso în 1 față (inversare pe lățime)



1. Încărcați documentul.
2. Apăsați pe  [Copiere].
3. Introduceți numărul de copii folosind unul din următoarele moduri:
  - Apăsați pe [-] sau pe [+] de pe ecranul tactil.
  - Apăsați pe **x001** pentru a afișa tastatura pe ecranul tactil și apoi introduceți numărul de copii folosind tastatura de pe ecranul tactil. Apăsați pe [OK].
  - Introduceți numărul de copii utilizând tastatura numerică.
4. Dacă doriți să sortați mai multe copii, apăsați pe [Opțiuni] > [Stivuire/Sort.] > [Sort.].
5. Derulați în sus sau în jos, sau apăsați pe ▲ sau pe ▼ pentru a afișa opțiunea [Copiere duplex] și apoi apăsați pe aceasta.
6. Procedați conform indicațiilor de mai jos:
  - Pentru a efectua copii față-verso ale unui document cu 1 față, urmați acești pași:
    - a. Pentru a modifica opțiunile de aspect, apăsați pe [Aspect], apoi apăsați pe [Pliere latură lungă] sau [Pliere latură scurtă].
    - b. Apăsați pe [1 față⇒2 fețe].
  - Pentru a realiza automat copii față-verso ale unui document față-verso, apăsați pe [2 fețe⇒2 fețe].



### Încărcați documentul în ADF pentru a utiliza caracteristica de copiere automată față-verso.

- Pentru a efectua copii pe 1 față de pe un document imprimat față-verso, urmați instrucțiunile de mai jos:
  - a. Pentru a modifica opțiunile de aspect, apăsați pe [Aspect], apoi apăsați pe [Pliere latură lungă] sau [Pliere latură scurtă].
  - b. Apăsați pe [2 fețe⇒1 față].



### Încărcați documentul în ADF pentru a utiliza caracteristica de copiere automată față-verso.

7. Verificați setările de pe ecranul tactil și apoi apăsați pe [OK].
8. Apăsați pe [Mono Pornire] sau pe [Start culoare]. Dacă ați așezat documentul în unitatea ADF, aparatul va scana paginile și va începe imprimarea.
9. **Dacă utilizați fereastra de sticlă a scannerului, repetați următorii pași pentru fiecare pagină a documentului:**
  - Așezați pagina următoare pe sticla scannerului, apoi apăsați pe [Continuare] pentru a scana pagina.
  - După scanarea tuturor paginilor, apăsați pe [Terminare].

NU atingeți pagina imprimată decât după ce aceasta a ieșit din imprimantă a doua oară. Aparatul va imprima și va scoate în tavă hârtia imprimată pe față, iar apoi va trage din nou hârtia pentru a imprima pe verso.



Dacă aveți probleme, iar documentele imprimate sunt pătate sau hârtia se blochează, apăsați pe  [Setări] > [Întreținere] > [Opțiuni de setare imprimare] > [Reducere pătare] și apoi modificați setările.



## Informații similare

- [Copiere](#)

### **Subiecte conexe:**

- [Schimbați opțiunile definite dacă aveți probleme la imprimare](#)

## Copierea unui card de identitate

Utilizați funcția [2în1 (ID)] pentru a copia ambele părți ale cărții de identitate pe o singură pagină, păstrând dimensiunile originale ale acesteia.



- Asigurați-vă că formatul de hârtie selectat este A4 sau Letter.
  - Puteți copia un card de identitate în condițiile permise de legislația în vigoare. Mai multe informații detaliate >> *Ghid de siguranța produsului*
1. Așezați cartea de identitate cu fața în jos, în apropierea colțului din stânga sus, pe fereastra de sticlă a scannerului.

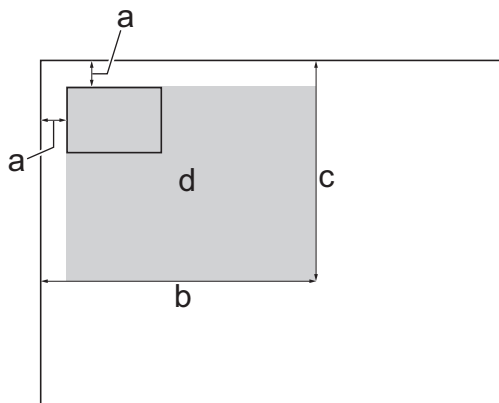

- a. 3 mm sau mai mare (sus, stânga)
  - b. 207 mm
  - c. 145 mm
  - d. Suprafață scanabilă
2. Apăsați pe  [Copiere].
  3. Introduceți numărul de copii folosind unul din următoarele moduri:
    - Apăsați pe [-] sau pe [+] de pe ecranul tactil.
    - Apăsați pe **x001** pentru a afișa tastatura pe ecranul tactil și apoi introduceți numărul de copii folosind tastatura de pe ecranul tactil. Apăsați pe [OK].
    - Introduceți numărul de copii utilizând tastatura numerică.
  4. Apăsați pe [Opțiuni] > [Așezare în pag] > [2în1 (ID)].
  5. Citiți și confirmați lista afișată care conține setările pe care le-ați selectat. După ce ați terminat de modificat setările, apăsați pe [OK].
  6. Apăsați pe [Mono Pornire] sau pe [Start culoare].  
Aparatul va începe scanarea unei fețe a cărții de identitate.
  7. După ce aparatul a scanat prima față, întoarceți actul de identitate și apăsați pe [Continuare] pentru a scana cealaltă față.







## Informații similare

- Copiere

## Utilizați comenzile rapide de copiere A3

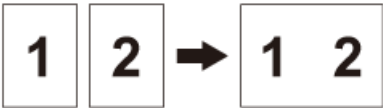
Puteți copia documentul pe hârtie format A3 sau Ledger, folosind un format de tip Notă. De asemenea, puteți efectua copii 2 în 1, mărite și micșorate.

1. Încărcați documentul.
2. Derulați la stânga sau la dreapta sau apăsați pe ◀ sau pe ▶ pentru a afișa [Cmd.rap. copiereA3] și apoi apăsați pe acesta.
3. Dacă informațiile sunt afișate pe ecranul tactil, citiți-le și apoi apăsați pe [OK] pentru confirmare.
4. Derulați la stânga sau la dreapta, sau apăsați pe ◀ sau pe ▶ pentru a afișa opțiunile și apoi apăsați pe opțiunea dorită.

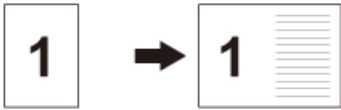
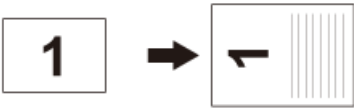
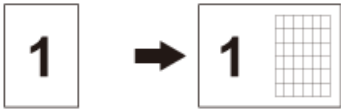
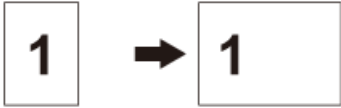
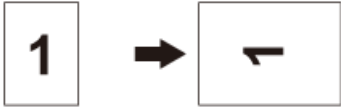
Opțiune	Descriere
A3 2în1	
A3	
A4 ⇒ A3	
A3 ⇒ A4	
A4 + Notă (L)	
A4 + Notă (P)	
A4 + Grilă	
A4+Pag.albă	
A4 Centru	

5. Apăsați pe [OK].
6. Introduceți numărul de copii folosind unul din următoarele moduri:
  - Apăsați pe [-] sau pe [+] de pe ecranul tactil.

- 
- Apăsați pe **x001** pentru a afișa tastatura pe ecranul tactil și apoi introduceți numărul de copii folosind tastatura de pe ecranul tactil. Apăsați pe [OK].
  - Introduceți numărul de copii utilizând tastatura numerică.
7. Procedați conform indicațiilor de mai jos:
    - Pentru a modifica mai multe setări, treceți la pasul următor.
    - Dacă ați terminat de modificat setările, apăsați pe butonul [Mono Pornire] sau [Start culoare] pentru a începe copierea.
  8. Apăsați pe [Opțiuni].
  9. Apăsați pe setarea pe care doriți să o modificați.
  10. Apăsați pe noua dumneavoastră opțiune. Dacă este necesar, repetați pasul anterior și acest pas pentru a modifica și alte setări.
  11. După ce ați terminat de modificat setările, apăsați pe [OK].
  12. Apăsați pe [Mono Pornire] sau pe [Start culoare].
  13. **Dacă utilizați fereastra de sticlă a scannerului când selectați opțiunea [A3 2în1], repetați următorii pași pentru fiecare pagină a documentului:**
    - Așezați pagina următoare pe sticla scannerului, apoi apăsați pe [Continuare] pentru a scana pagina.
    - După scanarea tuturor paginilor, apăsați pe [Terminare].



### Informații similare

- [Copiere](#)

#### Subiecte conexe:

- [Prezentare generală a ecranului tactil LCD](#)
-

## Copierea în modul de economisire a cernelii

Dacă ați selectat modul Economisire cerneală, aparatul imprimă culorile mai deschise și subliniază contururile imaginilor.

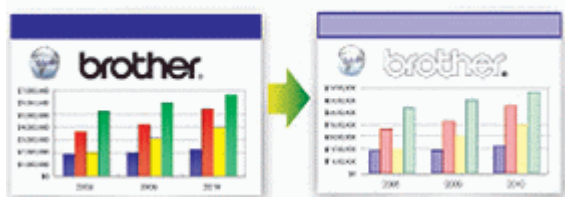

- Cantitatea de cerneală economisită diferă în funcție de tipul de documente imprimate.
- Dacă folosiți modul de economisire a cernelii, documentele imprimate pot avea un aspect diferit față de documentul original.
- Funcția Mod economisire cerneală este compatibilă cu tehnologia Reallusion, Inc.



1. Încărcați documentul.
2. Apăsați pe  [Copiere].
3. Introduceți numărul de copii folosind unul din următoarele moduri:
  - Apăsați pe [-] sau pe [+] de pe ecranul tactil.
  - Apăsați pe **x001** pentru a afișa tastatura pe ecranul tactil și apoi introduceți numărul de copii folosind tastatura de pe ecranul tactil. Apăsați pe [OK].
  - Introduceți numărul de copii utilizând tastatura numerică.
4. Apăsați pe [Opțiuni] > [Setări avansate] > [Mod econ.cerneală].
5. Citiți și confirmați lista afișată cu setările selectate și apoi apăsați pe [OK].
6. Dacă ați terminat de modificat setările, apăsați pe [Mono Pornire] sau pe [Start culoare].

### ✓ Informații similare



- [Copiere](#)

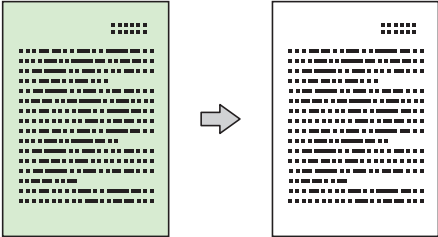
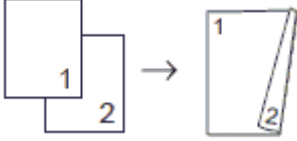
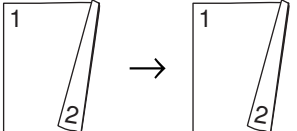

## Opțiuni copiere

Pentru a modifica setările de copiere, apăsați pe butonul [Opțiuni].

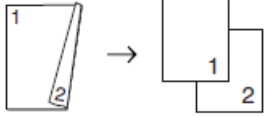
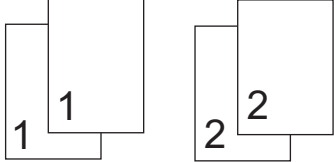
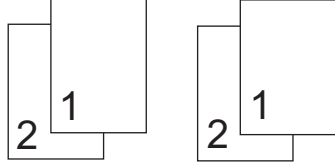
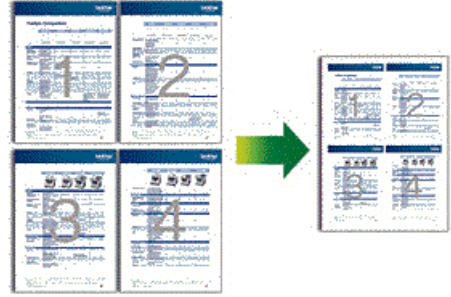
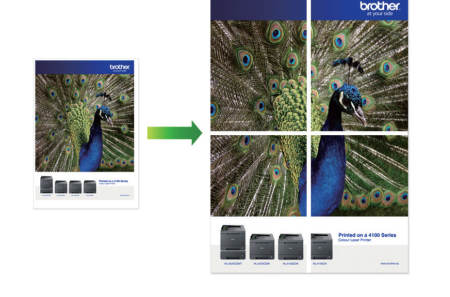
Opțiune	Descriere	
Calitate	Selectați rezoluția de copiere în funcție de tipul de document.	
Tip hârtie	Selectați un tip de hârtie. În cazul în care copiați pe hârtie specială, setați aparatul pentru tipul respectiv de hârtie, pentru a obține cea mai bună calitate de imprimare.	
Dimens. hârtie	Selectați un format de hârtie. Dacă la copiere nu folosiți formatul A4, trebuie să modificați setarea definită pentru formatul hârtiei.	
Selectare tavă	Selectați tava în care aveți cel mai bun format și tip de hârtie pentru documentul dumneavoastră.	
Mărire/Micșorare	100%	-
	Mărire	Selectați un raport de mărire pentru următoarea copie.
	Micșorare	Selectați un raport de micșorare pentru următoarea copie.
	Încadrare în pag.	Reglează dimensiunea copiei pentru a se potrivi cu formatul de hârtie setat.
Uzual (25-400%)	Introduceți un raport de mărire sau de micșorare.	
Densitate	Măriți densitatea pentru a face textul mai întunecat. Micșorați densitatea pentru a face textul mai deschis.	
Eliminare culoare de fond	Îndepărtează culoarea de fundal a documentului în copii. Fundalul alb devine mai aparent. Astfel se economisește cerneală și este posibil ca unele copii să fie mai ușor de citit.  	
Copiere duplex	Selectați această opțiune pentru a copia pe ambele fețe ale hârtiei. <b>1 față → Față-verso</b>  <b>Față-verso → Față-verso</b> 	

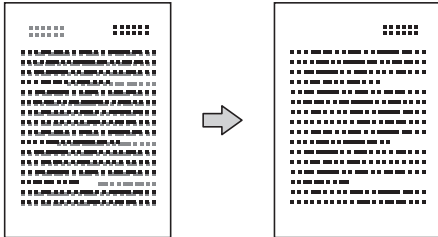

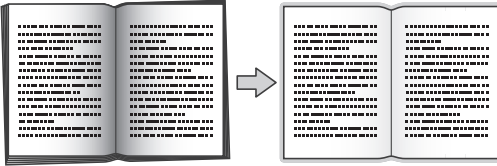
Opțiune	Descriere
	<p><b>Față-verso → 1 față</b></p> 
<p><b>Stivuire/Sort.</b></p>	<p>Selectați această opțiune pentru a stivui sau sorta copii multiple.</p> <div style="display: flex; justify-content: space-around;"> <div data-bbox="470 398 922 593"> <p><b>Stivuire</b></p>  </div> <div data-bbox="928 398 1380 593"> <p><b>Sortare</b></p>  </div> </div>
<p><b>Așezare în pag (Format aspect)</b></p>	<p>Realizați copii N în 1, 2 în 1 ID, 1 în 2 sau Poster. Dacă este necesar, selectați formatul aspectului.</p> <div style="display: flex; justify-content: space-around;"> <div data-bbox="470 689 922 1057"> <p><b>4 în 1</b></p>  </div> <div data-bbox="928 689 1380 1057"> <p><b>Poster</b></p>  </div> </div>
<p><b>Autocor. încl.</b></p>	<p>Corecți o copie înclinată. Este disponibilă numai dacă documentul este înclinat cu mai puțin de 3 grade.</p>
<p><b>Setări avansate</b></p>	<p>Mod econ.cerneală Imprimă culorile mai deschis și evidențiază contururile imaginilor.</p>  <p>Copiere hârtie subțire Selectați această opțiune pentru a evita trecerea cernelii pe verso la copierea pe hârtie subțire.</p> 

Opțiune	Descriere
	<p>Copiere carte</p> <p>Se corectează marginile întunecate și înclinarea la copierea de pe fereastra de sticlă a scannerului.</p> 
	<p>Copiere filigran</p> <p>Introduce textul în documentul dumneavoastră ca filigran.</p> 



- Puteți salva setările curente apăsând pe [Salv drept cmd. rap.].
- Modul economisire cerneală, Copiere pe hârtie subțire, Copiere carte și Copiere filigran sunt compatibile cu tehnologia oferită de Reallusion, Inc.



### Informații similare

- [Copiere](#)





#### Subiecte conexe:



- [Copierea unui document](#)

## Utilizarea setărilor de copiere prestabilite

Puteți copia cu o varietate de setări, prin apăsarea butoanelor care sunt deja configurate în aparat.

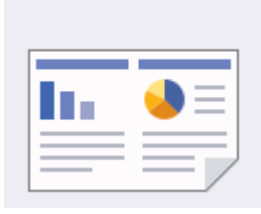
Apăsați pe ► pentru a accesa setările de copiere predefinite.

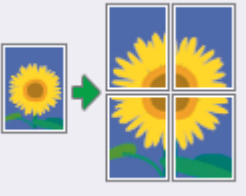
Opțiune	Descriere
<p>A4 ⇒ A3</p> 	Măriți un document A4 la A3.
<p>Normal</p> 	Copiere la un nivel normal de calitate.
<p>2fețe (1⇒2)</p> 	<p>Selecțați un aspect pentru copierea față-verso din opțiuni înainte de a începe copierea față-verso. Aspectul documentului dumneavoastră determină aspectul pe care trebuie să îl selecțați pentru copierea față-verso.</p>
<p>2fețe (2⇒2)</p> 	
<p>2în1 (ID)</p> 	Copiați ambele fețe ale cărții dumneavoastră de identitate pe o singură pagină, păstrând dimensiunea originală a acesteia.
<p>2în1</p> 	Copiați două pagini pe o pagină.
<p>Afiș</p>	Împărțiți documentul în secțiuni pentru a le asambla într-un poster.

Opțiune	Descriere
	
<p>Econ cern.</p> 	<p>Reduceți cantitatea de cerneală consumată la copiere.</p>
<p>Carte</p> 	<p>Corecțai marginile întunecate și înclinarea care apar la copierea unei cărți pe fereastra de sticlă a scannerului.</p>



### Informații similare

- [Copiere](#)

#### Subiecte conexe:

- [Copierea unui document](#)

## Fax

- Trimiterea unui fax
- Recepționarea unui fax
- Operații de voce și numere de fax
- Servicii de telefonie și dispozitive externe
- Rapoarte fax
- PC-FAX

## Trimiterea unui fax

- Trimiterea unui fax de pe aparatul Brother
- Trimiterea unui fax față verso de pe unitatea ADF
- Trimiterea manuală a unui fax
- Trimiterea unui fax la finalul unei conversații
- Trimiterea aceluiași fax la mai mult de un destinatar (difuzare)
- Trimiterea unui fax în timp real
- Trimiterea unui fax la o anumită oră (fax amânat)
- Modificarea setărilor definite pentru Reapelare automată fax
- Anularea unui fax în curs de trimitere
- Verificarea și anularea unui fax în așteptare
- Opțiuni de fax

## Trimiterea unui fax de pe aparatul Brother

1. Încărcați documentul în unitatea ADF sau așezați-l pe fereastra de sticlă a scannerului.
2. Apăsați pe  [Fax].



Dacă pentru [Previzualizare fax] este selectată opțiunea [Pornit], apăsați pe  [Fax] > [Trimitere faxuri].

Pe ecranul tactil va fi afișat mesajul:

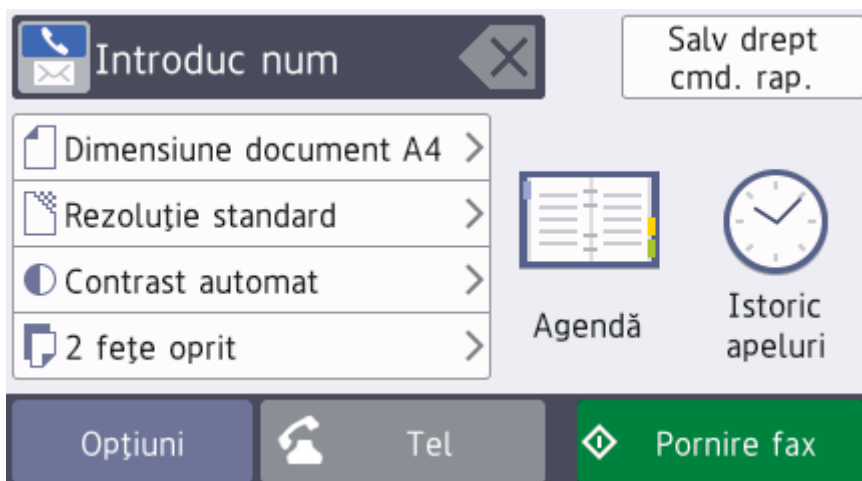





3. Introduceți numărul de fax folosind unul din următoarele moduri:
  - De la tastatură (introduceți numărul de fax manual.)  
Apăsați pe toate cifrele din numărul de fax folosind tastatura.
  - [Reapel] (Formați din noul ultimul număr format.)  
Apăsați pe [Istoric apeluri] > [Reapel].
  - [Apel Trimis] (Selectați un număr din lista cu apeluri efectuate.)  
Apăsați pe [Istoric apeluri] > [Apel Trimis].  
Selectați numărul dorit și apoi apăsați pe [Aplicare].
  - [Agendă] (Selectați un număr din agendă.)  
Apăsați pe [Agendă].Procedați conform uneia dintre metodele de mai jos:
  - Selectați numărul dorit și apoi apăsați pe [Aplicare].
  - Apăsați pe  și apoi introduceți litera cu care începe numele respectiv și apăsați pe [OK]. Apăsați pe numele pe care doriți să îl formați. Dacă aveți două numere pentru un nume, apăsați pe numărul dorit. Apăsați pe [Aplicare].



Dacă opțiunea de căutare LDAP este disponibilă, rezultatul căutării va fi afișat pe ecranul tactil cu .

4. Apăsați pe  [Format document].  
Selectați dimensiunea dorită a documentului.
5. Modificați setările pentru fax, dacă este necesar.

Opțiuni	Descriere
Opțiuni	<p>Apăsați pe  pentru a modifica setările pentru fax folosite numai pentru următorul fax.</p> <p>Când ați terminat, apăsați pe OK.</p>
Indicații privind setările curente	<p>Apăsați următoarele pictograme pentru a modifica aceste setări numai pentru următorul fax:</p> <ul style="list-style-type: none"> <li> Format document</li> <li> Rezoluție fax</li> <li> Contrast</li> <li> Fax pe 2 fețe</li> </ul>

6. Apăsați pe [Pornire fax].

7. Procedați conform indicațiilor de mai jos:

- Dacă utilizați unitatea ADF, aparatul va începe scanarea și va trimite documentul.
- Dacă utilizați fereastra de sticlă a scannerului și ați selectat [Mono] din [Setare culoare], aparatul va începe să scaneze prima pagină.  
Treceți la pasul următor.
- Dacă utilizați fereastra de sticlă a scannerului și ați selectat [Culoare] din [Setare culoare], pe ecranul tactil va fi afișat un mesaj în care sunteți întrebat dacă doriți să trimiteți un fax color.  
Pentru confirmare, apăsați pe [Da (Fax color)]. Aparatul va începe să formeze numărul și să trimită documentul.

8. Dacă pe ecranul tactil este afișat mesajul [Pagina următoare?], urmați instrucțiunile de mai jos:

- Apăsați pe [Nu] când scanarea paginilor s-a terminat. Aparatul va începe să transmită documentul.
- Apăsați pe [Da] pentru a scana o altă pagină. Așezați pagina următoare pe fereastra de sticlă a scannerului și apoi apăsați pe [OK]. Aparatul va începe scanarea acestei pagini.

Repeți acest pas pentru fiecare pagină suplimentară.



### Informații similare

- [Trimiterea unui fax](#)

#### Subiecte conexe:

- [Opțiuni de fax](#)



## Trimiterea unui fax față verso de pe unitatea ADF

Trebuie să selectați un format de scanare față verso înainte de a trimite un fax față verso. Selectați fie Long Edge (Margine lungă) sau Short Edge (Margine scurtă), în funcție de formatul documentului.

1. Încărcați documentul în unitatea ADF.

2. Apăsați pe  [Fax].



Dacă pentru [Previzualizare fax] este selectată opțiunea [Pornit], apăsați pe  [Fax] > [Trimitere faxuri].

3. Apăsați pe [Opțiuni] > [Fax pe 2 fețe].

4. Procedați conform indicațiilor de mai jos:

- Dacă documentul dumneavoastră este întors pe latura lungă, apăsați pe opțiunea [Scanare 2 fețe: Latură lungă].
- Dacă documentul dumneavoastră este întors pe latura scurtă, apăsați pe opțiunea [Scanare 2 fețe: Latură scurtă].

5. Apăsați pe [OK].

6. Introduceți numărul de fax.

7. Apăsați pe [Pornire fax].



### Informații similare

- [Trimiterea unui fax](#)

## Trimiterea manuală a unui fax

Transmisia manuală vă permite să auziți formarea numărului, faxul care sună și tonul de recepție a faxurilor în timp ce trimiteți un fax.

1. Încărcați documentul.
2. Pentru a asculta tonul de apel, ridicați receptorul telefonului extern.
3. Formați numărul de fax folosind telefonul extern.
4. Dacă auziți tonuri de fax, apăsați pe  și apoi apăsați pe [Pornire fax].
  - Dacă utilizați sticla scannerului, apăsați pe [Trimis].
5. Așezați receptorul telefonului extern în furcă.



### Informații similare

- [Trimiterea unui fax](#)

## Trimiterea unui fax la finalul unei conversații

La sfârșitul convorbirii puteți trimite un fax interlocutorului înainte de a închide telefonul.

1. Cereți-i destinatarului să aștepte tonurile de fax (semnale sonore) și să apese pe tasta Start înainte de a închide telefonul.
2. Încărcați documentul.
3. Apăsați pe  pentru a afișa butonul [Pornire fax].
4. Apăsați pe [Pornire fax].
  - Dacă folosiți fereastra de sticlă a scannerului, apăsați pe [Trimis].
5. Așezați în furcă receptorul telefonului extern.



### Informații similare

- [Trimiterea unui fax](#)

## Trimiterea aceluiași fax la mai mult de un destinatar (difuzare)

Utilizați funcția de difuzare pentru a trimite același fax la mai multe numere de fax în același timp.

- Această caracteristică este disponibilă numai pentru faxurile monocrome.
- Numerele din agendă trebuie să fie salvate în memoria aparatului înainte ca acestea să poată fi utilizate într-o difuzare.
- De asemenea, numerele din grup trebuie să fie salvate în memoria aparatului înainte ca acestea să fie utilizate într-o difuzare. Pentru o formare ușoară, numerele din grup includ mai multe numere salvate din agenda de telefon.

Puteți include în aceeași listă de difuzare grupuri, numere din agendă și până la 50 de numere formate manual.

Dacă nu ați utilizat niciunul dintre numerele din agenda de adrese pentru grupuri, puteți difuza faxuri către maxim 250 de numere diferite.

1. Încărcați documentul.

2. Apăsați pe  [Fax].



Dacă pentru [Previzualizare fax] este selectată opțiunea [Pornit], apăsați pe  [Fax] > [Trimitere faxuri].

3. Apăsați pe [Opțiuni] > [Transmitere].

4. Apăsați pe [Adăugare număr].

Puteți adăuga numere în lista de difuzare urmând instrucțiunile de mai jos:

- Apăsați pe [Adăugare număr] și introduceți un număr de fax folosind tastatura numerică. Apăsați pe [OK].



Pentru a face o difuzare folosind o adresă de email, apăsați pe , introduceți adresa de email și apăsați pe [OK].

- Apăsați pe [Adăugare din agendă]. Derulați în sus sau în jos sau apăsați pe ▲ sau pe ▼ pentru a afișa numerele pe care doriți să le adăugați în lista de difuzare. Bifați casetele de validare corespunzătoare numerelor pe care doriți să le adăugați.

Când ați terminat, apăsați pe [OK].

- Apăsați pe [Căutare în agendă]. Introduceți prima literă din nume și apăsați pe [OK]. Apăsați pe nume și apoi apăsați pe numărul pe care doriți să îl adăugați.

Repeți acest pas pentru a introduce numere suplimentare de fax.

5. Când ați terminat, apăsați pe [OK].

6. Apăsați pe [Pornire fax].

7. Procedați conform indicațiilor de mai jos:

- Dacă utilizați unitatea ADF, aparatul va începe scanarea și va trimite documentul.
- Dacă utilizați fereastra de sticlă a scannerului, aparatul va începe să scaneze prima pagină.

Dacă pe ecranul tactil este afișat mesajul [Pagina următoare?], urmați instrucțiunile de mai jos:

- Apăsați pe [Nu] când scanarea paginilor s-a terminat. Aparatul va începe să transmită documentul.
- Apăsați pe [Da] pentru a scana o altă pagină. Așezați pagina următoare pe fereastra de sticlă a scannerului și apoi apăsați pe [OK]. Aparatul va începe scanarea acestei pagini.

Repeți acest pas pentru fiecare pagină suplimentară.



## Informații similare



- Trimiterea unui fax
  - Anularea unei difuzări în curs

### **Subiecte conexe:**

- Configurarea grupurilor pentru difuzare
- Introducerea unui text pe aparatul Brother

## Anularea unei difuzări în curs

În timp ce difuzați, puteți anula faxul care este în curs de trimitere sau întreaga activitate de difuzare.

1. Apăsați  pentru a reveni la meniul principal.
2. Apăsați pe .
3. Procedați conform indicațiilor de mai jos:
  - Pentru a anula întreaga difuzare, apăsați pe [Toată transmisia]. Apăsați pe [Da] pentru a confirma sau apăsați pe [Nu] pentru a ieși fără a anula.
  - Pentru a anula numărul format în prezent, apăsați pe nume sau pe numele afișat pe ecranul tactil. Apăsați pe [Da] pentru a confirma sau apăsați pe [Nu] pentru a ieși fără a anula.
  - Pentru a ieși fără a anula, apăsați pe .

### Informații similare

- [Trimiterea aceluiași fax la mai mult de un destinatar \(difuzare\)](#)

## Trimiterea unui fax în timp real

Când trimiteți un fax, aparatul scanează documentul în memorie înainte de a-l trimite. Imediat ce linia telefonică este liberă, aparatul începe formarea numărului și trimiterea faxului. Dacă doriți să trimiteți un document important imediat, fără a aștepta ca aparatul să preia documentul scanat din memorie, activați opțiunea [Transmisie în timp real].

- Dacă trimiteți un fax color sau dacă memoria aparatului este plină și trimiteți un fax monocrom folosind unitatea ADF, aparatul va trimite documentul în timp real (chiar dacă pentru [Transmisie în timp real] este selectată opțiunea [Oprit]).
- La efectuarea unei transmisii în timp real, funcția de reapelare automată nu poate fi utilizată dacă folosiți fereastra de sticlă a scannerului.

1. Încărcați documentul.

2. Apăsați pe  [Fax].



Dacă pentru [Previzualizare fax] este selectată opțiunea [Pornit], apăsați pe  [Fax] > [Trimitere faxuri].

3. Apăsați pe [Opțiuni] > [Transmisie în timp real].

4. Apăsați pe [Pornit] (sau pe [Oprit]).

5. Apăsați pe [OK].

6. Introduceți numărul de fax.

7. Apăsați pe [Pornire fax].



### Informații similare

- [Trimiterea unui fax](#)

## Trimiterea unui fax la o anumită oră (fax amânat)

Puteți memora până la 50 de faxuri în memoria aparatului pentru a le trimite în următoarele douăzeci și patru de ore.

Această caracteristică este disponibilă numai pentru faxurile monocrome.

1. Încărcați documentul.

2. Apăsați pe  [Fax].



Dacă pentru [Previzualizare fax] este selectată opțiunea [Pornit], apăsați pe  [Fax] > [Trimitere faxuri].

3. Apăsați pe [Opțiuni] > [Fax programat].

4. Apăsați pe [Fax programat].

5. Apăsați pe [Pornit].

6. Apăsați pe [Set. timp].

7. Folosind ecranul tactil, introduceți ora la care doriți să fie transmis faxul. Apăsați pe [OK].



Numărul de pagini pe care îl puteți scana în memorie depinde de cantitatea și tipul de date.

8. Apăsați pe [OK].

9. Introduceți numărul de fax.

10. Apăsați pe [Pornire fax].

- Dacă utilizați sticla scannerului, mergeți la pasul următor.

11. Dacă pe ecranul tactil este afișat mesajul [Pagina următoare?], urmați instrucțiunile de mai jos:

- Apăsați pe [Nu] când scanarea paginilor s-a terminat.
- Apăsați pe [Da] pentru a scana o altă pagină. Așezați pagina următoare pe fereastra de sticlă a scannerului și apoi apăsați pe [OK]. Aparatul va începe scanarea acestei pagini.

Repețiți acest pas pentru fiecare pagină suplimentară.



### Informații similare



- [Trimiterea unui fax](#)



## Modificarea setărilor definite pentru Reapelare automată fax

Dacă trimiteți automat un fax și linia este ocupată și dacă ați selectat pentru Reapelare automată fax opțiunea [Pornit], aparatul va forma din nou numărul la intervale de cinci minute, de cel mult trei ori.



Setarea implicită este [Pornit].

1. Apăsați pe  [Setări] > [Toate setările] > [Setare Initial] > [Reapelare automată fax].
2. Apăsați pe [Pornit] sau pe [Oprit].
3. Apăsați pe .

### Informații similare

- [Trimiterea unui fax](#)

## Anularea unui fax în curs de trimitere

1. Apăsați  pentru a reveni la meniul principal.
2. Apăsați pe  pentru a anula un fax în timp ce acesta se procesează.
3. Dacă apăsați pe  în timp ce aparatul formează numărul sau efectuează transmisia, pe ecranul tactil va fi afișat mesajul [Anul. Comanda?]. Apăsați pe [Da].



### Informații similare



- [Trimiterea unui fax](#)

#### Subiecte conexe:

- [Probleme legate de fax și de telefon](#)

## Verificarea și anularea unui fax în așteptare

Urmați acești pași pentru a vizualiza sau a anula faxurile stocate în memoria aparatului și care așteaptă să fie trimise. Dacă în memorie nu există comenzi de fax, ecranul LCD afișează [Nicio sarcină în așteptare]. Puteți anula o comandă de fax înainte ca acesta să fie trimis.

1. Apăsați pe  [Setări] > [Toate setările] > [Fax] > [Sarcini Ramase].
2. Pentru fiecare comandă fax pe care doriți să o verificați sau să o anulați, urmați instrucțiunile de mai jos:
  - a. Derulați în sus sau în jos sau apăsați pe ▲ sau pe ▼ pentru a derula comenzile în așteptare. Dacă este necesar, apăsați pe comanda pe care doriți să o anulați.
  - b. Apăsați pe [Anulare].
  - c. Apăsați pe [Da] pentru a confirma sau apăsați pe [Nu] pentru a ieși fără a anula.
3. Când ați terminat, apăsați pe .

### Informații similare

- [Trimiterea unui fax](#)

#### Subiecte conexe:

- [Probleme legate de fax și de telefon](#)

## Opțiuni de fax

Pentru a modifica setările de transmitere a unui fax, apăsați pe butonul [Opțiuni].

Opțiune	Descriere
Rezoluție fax	Definiți rezoluția faxurilor transmise. Calitatea faxului poate fi adesea îmbunătățită prin schimbarea rezoluției faxului.
Fax pe 2 fețe	Definiți formatul de scanare față-verso.
Contrast	Reglați contrastul. Dacă documentul dvs. este foarte luminos sau foarte întunecat, schimbarea contrastului poate îmbunătăți calitatea faxului.
Format document	Setați dimensiunea documentului pentru faxurile transmise.
Scan.hârt.lungă	Scanați un document lung folosind unitatea ADF.
Transmitere (numai monocrom)	Trimiteti simultan același mesaj fax la mai multe numere de fax.
Previzualizare (numai monocrom)	Previzualizați un mesaj fax înainte de a-l expedia.
Setare culoare	Setați dacă faxurile trimise vor fi monocrome sau color. <ul style="list-style-type: none"><li>• Faxurile color nu pot fi stocate în memoria aparatului, acesta trimițându-le imediat.</li><li>• Utilizați unitatea ADF pentru a trimite faxuri color cu pagini multiple.</li></ul>
Fax programat (numai monocrom)	Setați ora din zi la care se vor trimite faxurile amânate.
Pachet TX (numai monocrom)	Economisiți prin trimiterea tuturor faxurilor amânate programate pentru aceeași oră și același număr de fax ca un singur document, pentru a reduce timpul de transmisie.
Transmisie în timp real	Trimiteti un fax imediat, fără a aștepta ca aparatul să preia documentul scanat din memorie.
Mod internațional	Activați această opțiune dacă aveți probleme la trimiterea faxurilor internaționale.
Def.noi val.implicit	Salvați setările proprii ca setări implicite.
Setări inițiale	Reduceți toate setările înapoi la setările implicite din fabricație.



Puteți salva setările curente apăsând pe [Salv drept cmd. rap.].

Veți fi întrebat dacă doriți să salvați această comandă într-o comandă rapidă cu o singură atingere. Urmăriți instrucțiunile afișate pe ecranul LCD.



### Informații similare

- [Trimiterea unui fax](#)

#### Subiecte conexe:

- [Trimiterea unui fax de pe aparatul Brother](#)

## Recepționarea unui fax

- Setările modului de recepție
- Setarea Detectare fax
- Previzualizare fax
- Reducerea formatului paginii unui fax supradimensionat primit
- Configurarea ștampilei de primire faxului
- Primirea unui fax la finalul unei conversații telefonice
- Opțiuni de primire în memorie
- Preluare fax la distanță

## Setările modului de recepție

- Moduri de recepționare – prezentare generală
- Alegerea Modulului de recepție corect
- Setarea numărului de tonuri de sonerie înainte ca aparatul să răspundă (Întârziere în preluarea apelului)
- Setarea duratei tonului de sonerie F/T (pseudo-sonerie dublă)

## Moduri de recepționare – prezentare generală

Unele moduri de recepție răspund automat ([Numai Fax] și [Fax/Tel]). Este posibil să doriți să schimbați întârzierea în preluarea apelului înainte de a utiliza aceste moduri.

### Numai fax

Modul [Numai Fax] răspunde automat la toate apelurile cu ton de fax.

### Fax/Tel

Modul [Fax/Tel] vă ajută să gestionați apeluri primite, recunoscând dacă apelurile respective sunt apeluri de fax sau apeluri vocale și tratându-le astfel:

- Faxurile sunt recepționate automat.
- În cazul apelurilor vocale, soneria F/T va fi declanșată pentru a vă va avertiza să ridicați receptorul. Soneria F/T este o pseudosonerie/sonerie dublă produsă de aparatul dumneavoastră.

### Manual

Modul [Manual] dezactivează toate funcțiile de preluare automată a apelurilor .

Pentru a primi un fax în modul [Manual], ridicați receptorul telefonului extern. Dacă auziți tonurile de fax (bipuri scurte repetate), apăsați pe butonul Start și apoi selectați [Primire] pentru a primi un fax. De asemenea, puteți utiliza funcția de detectare a faxurilor pentru a primi faxuri ridicând receptorul telefonului instalat pe aceeași linie cu aparatul.

### TAD extern

Modul [TAD Extern] permite ca un dispozitiv extern să răspundă la apelurile primite.

Apelurile primite vor fi gestionate astfel:

- Faxurile sunt recepționate automat.
- Apelanții care doresc să vorbească cu dumneavoastră pot înregistra un mesaj pe robotul extern TAD.



### Informații similare

- [Setările modului de recepție](#)

#### Subiecte conexe:



- [Setarea numărului de tonuri de sonerie înainte ca aparatul să răspundă \(Întârziere în preluarea apelului\)](#)
- [Setarea duratei tonului de sonerie F/T \(pseudo-sonerie dublă\)](#)
- [Setarea Detectare fax](#)
- [Conectare la un TAD extern](#)

## Alegerea Modulului de recepție corect

Trebuie să alegeți un mod de recepție în funcție de dispozitivele externe și serviciile de telefonie de care dispuneți pe linia respectivă.

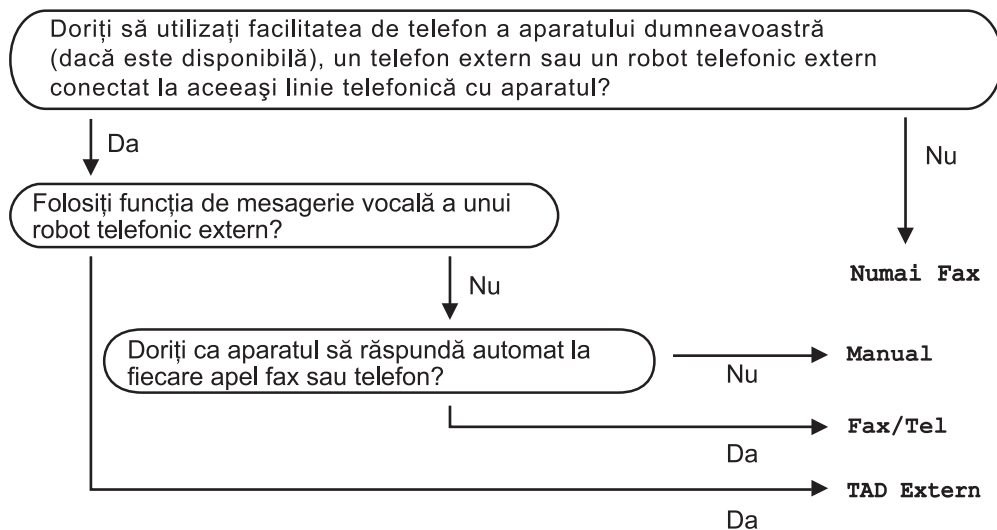
În mod implicit, aparatul va recepționa automat orice fax trimis către acesta. Diagrama de mai jos vă va ajuta să selectați modul corect.



1. Apăsați pe  [Setări] > [Toate setările] > [Fax] > [Setare Primire] > [Mod primire].
2. Apăsați pe opțiunea [Numai Fax], [Fax/Tel], [TAD Extern] sau [Manual].
3. Apăsați pe .

### ✓ Informații similare

- [Setările modului de recepție](#)

#### Subiecte conexe:

- [Comenzi de recepționare de la distanță](#)
- [Conectare la un TAD extern](#)
- [Probleme legate de fax și de telefon](#)



## Setarea numărului de tonuri de sonerie înainte ca aparatul să răspundă (Întârziere în preluarea apelului)

Când cineva apelează aparatul dumneavoastră, veți auzi un sunet de sonerie de telefon normal. Numărul de semnale de apel este definit în opțiunea Întârziere preluare apeluri.

- Funcția de întârziere a preluării apelului stabilește de câte ori sună aparatul înainte ca acesta să răspundă în modul [Numai Fax] sau [Fax/Tel].
- Dacă pe aceeași linie cu aparatul sunt instalate telefoane externe sau telefoane suplimentare, selectați de câte ori va suna telefonul, acesta fiind numărul maxim de sonerii.

1. Apăsați pe  [Setări] > [Toate setările] > [Fax] > [Setare Primire] > [Întârz. răspuns].

2. Selectați de câte ori va suna telefonul înainte ca aparatul să răspundă, apăsând pe numărul corespunzător.



Dacă selectați [0], aparatul va răspunde imediat și linia nu va suna deloc (disponibil numai pentru anumite țări).

3. Apăsați pe .



### Informații similare

- [Setările modului de recepție](#)



#### Subiecte conexe:

- [Moduri de recepționare – prezentare generală](#)
- [Operații efectuate de la telefonul extern sau de la telefonul suplimentar](#)
- [Setarea Detectare fax](#)
- [Probleme legate de fax și de telefon](#)

## Setarea duratei tonului de sonerie F/T (pseudo-sonerie dublă)

Dacă pentru modul de recepție ați selectat opțiunea [Fax/Tel], dacă apelul este un fax, aparatul îl va primi automat. Totuși, dacă este vorba despre un apel vocal, aparatul va activa soneria F/T (pseudo-soneria dublă) pe perioada setată pentru opțiunea Durata tonului de sonerie F/T. Când auziți soneria F/T, înseamnă că aveți un apel vocal pe linie.

Deoarece soneria F/T este o funcție disponibilă numai pe aparatul Brother, telefoanele suplimentare și telefoanele externe nu vor suna; totuși, puteți prelua apelul de la aparat de la orice telefon.

1. Apăsați pe  [Setări] > [Toate setările] > [Fax] > [Setare Primire] > [Timp sunet F/T].
2. Apăsați pe butonul dorit pentru a defini cât timp va suna aparatul folosind soneria dublă rapidă pentru a vă anunța că aveți un apel vocal.
3. Apăsați pe .



Chiar dacă apelantul închide telefonul în timp ce pseudosoneria/soneria dublă sună, aparatul va continua să sune pe toată durata definită.



### Informații similare

- [Setările modului de recepție](#)

#### Subiecte conexe:

- [Moduri de recepționare – prezentare generală](#)
- [Operații efectuate de la telefonul extern sau de la telefonul suplimentar](#)



## Setarea Detectare fax

**Dacă funcția Detectare fax este activată:** aparatul va primi apelul fax automat, chiar dacă ați răspuns la apelul respectiv. Dacă mesajul de recepție fax este afișat pe ecranul LCD sau dacă auziți semnalele fax în receptor, puneți receptorul în furcă. Aparatul va face restul.

**Dacă funcția Detectare fax este dezactivată:** dacă vă aflați la aparat și răspundeți la un apel fax ridicând receptorul, apăsați pe butonul Start și apoi selectați [Primire] pentru a primi faxul. Dacă ați răspuns de la un telefon extern sau de la un telefon suplimentar, apăsați pe \*51.



- Dacă pentru funcția Detectare fax este selectată opțiunea [Pornit], dar aparatul nu conectează un apel fax când ridicați receptorul unui telefon extensie sau al unui telefon extern, apăsați codul de activare la distanță \*51.
- Dacă trimiteți faxuri de la un calculator aflat pe aceeași linie telefonică și aparatul le interceptează, pentru funcția Detectare fax selectați opțiunea [Oprit].

1. Apăsați pe  [Setări] > [Toate setările] > [Fax] > [Setare Primire] > [Detecteaza Fax].
2. Apăsați pe [Pornit] (sau pe [Oprit]).
3. Apăsați pe .



### Informații similare

- [Recepționarea unui fax](#)

#### Subiecte conexe:

- [Moduri de recepționare – prezentare generală](#)
- [Setarea numărului de tonuri de sonerie înainte ca aparatul să răspundă \(Întârziere în preluarea apelului\)](#)
- [Operații efectuate de la telefonul extern sau de la telefonul suplimentar](#)
- [Utilizarea codurilor la distanță](#)
- [Probleme legate de fax și de telefon](#)

## Previzualizare fax

Utilizați funcția Previzualizare fax pentru a vizualiza pe ecranul LCD faxurile primite.

- [Activați opțiunea Previzualizare fax](#)
- [Previzualizarea faxurilor noi](#)

## Activați opțiunea Previzualizare fax

- Această caracteristică este disponibilă numai pentru faxurile monocrome.
- Dacă opțiunea Previzualizare fax este activată, nu se vor imprima copii de rezervă ale faxurilor primite pentru operațiunile Redirecționare fax, Recepție PC-Fax și Redirecționare în Cloud, chiar dacă ați activat opțiunea Imprimare copii de rezervă.
- Cu toate că pe faxurile imprimate este afișată data și ora primirii dacă funcția Ștampilă primire fax este activată, pe ecranul de vizualizare a faxului nu va fi afișată data și ora la care s-a primit faxul.

1. Apăsați pe  [Setări].

2. Apăsați pe  [Previzualizare fax].

3. Apăsați pe [Pornit] (sau pe [Oprit]).

Pe ecranul tactil va fi afișat un mesaj în care sunteți informat că, de acum înainte, faxurile primite nu vor mai fi imprimate.

4. Apăsați pe [Da].

5. Apăsați pe .



Dacă dezactivați opțiunea Previzualizare fax și faxurile sunt stocate în memorie, urmați instrucțiunile de mai jos:

- Dacă nu doriți să imprimați faxurile stocate, apăsați pe [Continuare].  
Pentru confirmare, apăsați pe [Da].  
Faxurile vor fi șterse.
- Pentru a imprima toate faxurile stocate, apăsați pe [Imprimați toate faxurile înainte de a le șterge].
- Dacă nu doriți să opriți Previzualizare fax, apăsați pe [Anulare].





### Informații similare

- [Previzualizare fax](#)

## Previzualizarea faxurilor noi

Dacă ați primit un fax, pe ecranul LCD va fi afișat un mesaj.

- Această caracteristică este disponibilă numai pentru faxurile monocrome.
- Pentru a vizualiza un fax vizualizat deja, apăsați pe  [Fax] și pe  [Faxuri primite].

1. Pentru a vizualiza noile faxuri, apăsați pe .

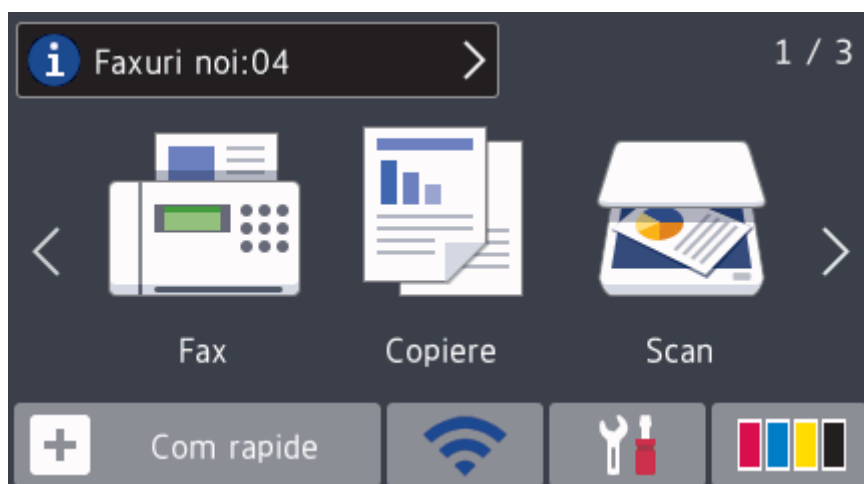

2. Lista cu faxuri include faxurile vechi și noi. Faxurile noi sunt indicate cu un marcaj albastru. Apăsați pe faxul dorit.

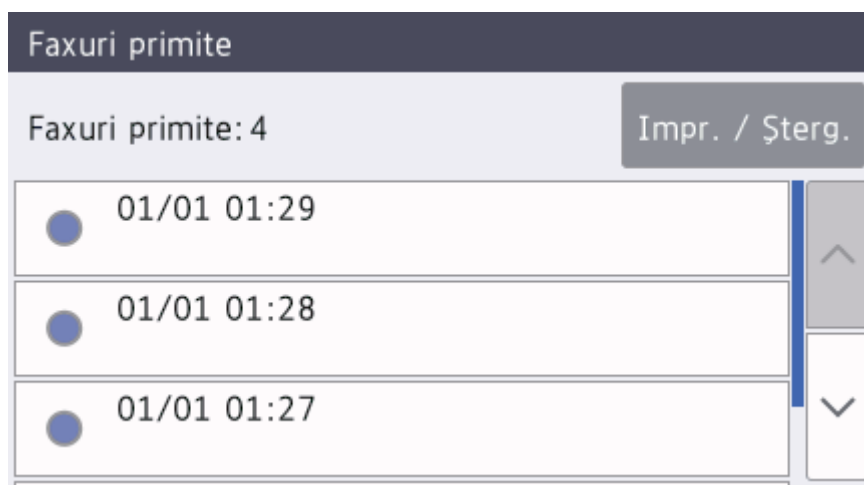











Dacă doriți să imprimați sau să ștergeți toate faxurile din listă, apăsați pe [Impr. / Șterg.].

Procedați conform indicațiilor de mai jos:

- Apăsați pe [Imprimare totală(faxuri noi)] pentru a imprima toate faxurile nevizualizate încă.
- Apăsați pe [Imprimare totate(faxuri vechi)] pentru a imprima toate faxurile pe care le-ați vizualizat.
- Apăsați pe [Ștergere toate(faxuri noi)] pentru a șterge toate faxurile nevizualizate încă.
- Apăsați pe [Ștergere toate (faxuri vechi)] pentru a șterge toate faxurile pe care le-ați vizualizat.

3. Efectuați următoarele operații apăsând pe butoanele indicate în tabel:

Buton	Rezultat
	Mărirea faxului.
	Micșorarea faxului.
 sau 	Derularea pe verticală.
 sau 	Derularea pe orizontală.
	Rotirea faxului în sens orar.
	Ștergerea faxului. Pentru confirmare, apăsați pe <b>Da</b> .
	Revenirea la pagina anterioară.
	Trecerea la pagina următoare.
	Revenirea la lista cu faxuri.
Start	<p>Imprimarea faxului.</p> <p>Dacă faxul are o singură pagină, imprimarea începe. Pe ecranul tactil va fi afișat un mesaj în care vi se solicită să ștergeți faxul din memorie. Pentru a șterge faxul, apăsați pe <b>Da</b>. Pentru a păstra faxul în memorie, apăsați pe <b>Nu</b>.</p> <p>Dacă faxul are mai multe pagini, urmați instrucțiunile de mai jos:</p> <ul style="list-style-type: none"> <li>• Apăsați pe <b>Print toate pag</b> pentru a imprima întregul mesaj. Pe ecranul tactil va fi afișat un mesaj în care vi se solicită să ștergeți faxul din memorie. Pentru a șterge faxul, apăsați pe <b>Da</b>. Pentru a păstra faxul în memorie, apăsați pe <b>Nu</b>.</li> <li>• Apăsați pe <b>Print pagina afisata</b> pentru a imprima numai pagina afișată.</li> <li>• Apăsați pe <b>Tip. din pag. curentă</b> pentru a imprima începând de la pagina afișată până la ultima pagină.</li> </ul>

- Dacă faxul este mare, este posibil ca afișarea acestuia să întârzie.
- Pe ecranul tactil va fi afișat numărul paginii curente și numărul total de pagini din mesajul fax.



4. Apăsați pe .

## Informații similare

- [Previzualizare fax](#)

## Reducerea formatului paginii unui fax supradimensionat primit

Dacă pentru funcția [Reducere auto.] este selectată opțiunea [Pornit], aparatul Brother va micșora orice fax supradimensionat primit în funcție de dimensiunile hârtie folosite. Aparatul va calcula raportul de micșorare folosind formatul de hârtie al faxului și setarea definită pentru formatul de hârtie.

1. Apăsați pe  [Setări] > [Toate setările] > [Fax] > [Setare Primire] > [Reducere auto.].
2. Apăsați pe [Pornit] (sau pe [Oprit]).
3. Apăsați pe .

### Informații similare

- [Recepționarea unui fax](#)

#### Subiecte conexe:



- [Setări pentru hârtie](#)
- [Probleme care apar la manipularea hârtiei și la imprimare](#)



## Configurarea ștampilei de primire faxului

Configurați aparatul astfel încât să imprime data și ora primirii la partea de sus pe fiecare pagină a faxului primit. Asigurați-vă că ați definit corect data și ora în aparat.

Această caracteristică este disponibilă numai pentru faxurile monocrome.

1. Apăsați pe  [Setări] > [Toate setările] > [Fax] > [Setare Primire] > [Mrcj retrnsm fax].
2. Apăsați pe [Pornit] (sau pe [Oprit]).
3. Apăsați pe .



### Informații similare

- [Recepționarea unui fax](#)

## Primirea unui fax la finalul unei conversații telefonice

Dacă vorbiți la telefonul conectat la aparatul Brother și interlocutorul vorbește deja la un telefon conectat la faxul său, la finalul conversației interlocutorul vă poate trimite un fax înainte ca amândoi să încheiați apelul.

- Unitatea ADF a aparatului trebuie să fie goală.
1. Cereți expeditorului să așeze documentul în aparatul de fax și să apese tasta Start sau Trimitere.
  2. Apăsați pe  pentru a afișa butonul [Pornire fax].
  3. În momentul în care auziți tonurile CNG (bipuri încete, repetate), apăsați pe [Pornire fax].
  4. Apăsați pe [Primire] pentru a primi faxul.
  5. Așezați în furcă receptorul extern.



### Informații similare

- [Recepționarea unui fax](#)

## Opțiuni de primire în memorie

Utilizați opțiunile de primire în memorie pentru a gestiona faxurile primite când nu sunteți lângă aparat. Puteți utiliza o singură opțiune a funcției Primire în memorie.

Primirea în memorie poate fi setată pe:

- Redirecționarea faxurilor
- Stocare fax
- Recepție PC-Fax
- Redirecționare în Cloud  
Aparatul va redirecționa faxurile primite către serviciile online.
- Oprit

Această caracteristică este disponibilă numai pentru faxurile monocrome.

- Redirecționarea automată a faxurilor primite către un alt aparat
- Stocarea faxurilor primite în memoria aparatului
- Utilizați Recepție PC-Fax pentru a transfera faxurile primite pe calculator (numai pentru Windows)
- Schimbarea opțiunilor de Recepție în memorie
- Dezactivarea Recepție în memorie
- Imprimarea unui fax stocat în memoria aparatului
- Activarea funcției Redirecționare fax în Cloud sau către e-mail

## Redirecționarea automată a faxurilor primite către un alt aparat

Utilizați funcția Redirecționare fax pentru a redirecționa automat faxurile primite către un alt aparat.

Această caracteristică este disponibilă numai pentru faxurile monocrome.

1. Apăsați pe  [Setări] > [Toate setările] > [Fax] > [Setare Primire] > [Primire în mem].
2. Derulați în sus sau în jos sau apăsați ▲ sau ▼ pentru a afișa opțiunea [Fax Redirection.] și apoi apăsați [Fax Redirection.].
3. Introduceți numărul către care vor fi redirecționate mesajele fax (cel mult 20 cifre) folosind tastatura. Apăsați pe [OK].



Pentru a redirecționa un fax către o adresă de email, apăsați pe , introduceți adresa de email și apoi apăsați pe [OK].

4. Apăsați pe [Print Rezerv:On] sau pe [Print Rezerv:Off].



- Dacă ați selectat [Print Rezerv:On], aparatul va imprima faxurile primite la aparatul dumneavoastră, pentru a avea o copie.
- Dacă opțiunea Previzualizare fax este activată, nu va fi imprimată o copie de rezervă a faxurilor primite, chiar dacă selectați [Print Rezerv:On].
- Dacă ați primit un fax color, aparatul dumneavoastră va imprima faxul color însă nu îl va redirecționa către numărul de redirecționare a faxurilor programat.

5. Apăsați pe .





### Informații similare

- [Opțiuni de primire în memorie](#)

## Stocarea faxurilor primite în memoria aparatului

Utilizați funcția de stocare a faxurilor pentru a salva faxurile recepționate în memoria aparatului. Regăsiți mesajele de fax stocate de la aparatul dumneavoastră de fax atunci când vă aflați într-o altă locație, folosind comenzile de recuperare la distanță. Aparatul va imprima o copie de rezervă a fiecărui fax memorat.

- Această caracteristică este disponibilă numai pentru faxurile monocrome.

1. Apăsați pe  [Setări] > [Toate setările] > [Fax] > [Setare Primire] > [Primire în mem].
2. Derulați în sus sau în jos, sau apăsați pe ▲ sau pe ▼ pentru a afișa opțiunea [Stocare Fax] și apoi apăsați pe aceasta.
3. Apăsați pe .

### Informații similare

- [Opțiuni de primire în memorie](#)

#### Subiecte conexe:

- [Direcționarea la distanță a faxurilor](#)
- [Imprimarea unui fax stocat în memoria aparatului](#)
- [Comenzi de recepționare de la distanță](#)

## Utilizați Recepție PC-Fax pentru a transfera faxurile primite pe calculator (numai pentru Windows)

Activați caracteristica de Recepție PC-Fax, stocați automat faxurile primite în memoria aparatului, apoi trimiteți-le la calculator. Folosiți calculatorul pentru a vizualiza și stoca aceste faxuri.

- Această caracteristică este disponibilă numai pentru faxurile monocrome. Dacă primiți un fax color, aparatul dumneavoastră va imprima faxul color, dar nu va trimite faxul la computerul dumneavoastră.
- Înainte de a configura programul Recepție PC-Fax, trebuie să instalați programul și driverele Brother pe computerul dumneavoastră. Asigurați-vă că ați conectat computerul și că acesta este pornit. Programul software Primire PC-FAX trebuie să ruleze pe computerul dumneavoastră.

Chiar dacă ați închis computerul, aparatul va primi și va stoca faxurile în memorie. În momentul în care deschideți computerul și porniți programul software Primire PC-FAX, aparatul va transfera automat faxurile pe computer.

1. Apăsați pe  [Setări] > [Toate setările] > [Fax] > [Setare Primire] > [Primire PC Fax].
2. Apăsați pe [Pornit].  
Pe ecranul tactil este afișat mesajul [Lansați programul PC-FAX Receive pe computer.]
3. Apăsați pe [OK].
4. Apăsați pe [<USB>] sau apăsați pe numele computerului de destinație pe care doriți să primiți faxurile dacă sunteți conectat la o rețea. Apăsați pe [OK].
5. Apăsați pe [Print Rezerv:On] sau pe [Print Rezerv:Off].



Dacă opțiunea Previzualizare fax este activată, nu va fi imprimată o copie de rezervă a faxurilor primite, chiar dacă selectați [Print Rezerv:On].

6. Apăsați pe .

Pentru a schimba computerul de destinație, repetați pașii de mai jos.



### Informații similare

- [Opțiuni de primire în memorie](#)

#### Subiecte conexe:

- [Transferarea faxurilor sau a raportului jurnal fax](#)
- [Transferarea faxurilor pe calculator](#)
- [Recepționarea faxurilor utilizând Recepție PC-FAX \(Windows\)](#)

## Schimbarea opțiunilor de Recepție în memorie

Dacă în memoria aparatului sunt faxuri recepționate și modificați setările definite pentru Recepție în memorie, pe ecranul LCD va fi afișată una dintre următoarele întrebări:

- **Dacă faxurile primite au fost deja imprimate, pe ecranul tactil va fi afișat mesajul [Ștergeți toate documentele?]**
  - Dacă apăsați pe [Da], faxurile din memorie vor fi șterse înainte ca setările să fie modificate.
  - Dacă apăsați pe [Nu], faxurile din memorie nu vor fi șterse, iar setările nu vor fi modificate.
- **Dacă în memoria aparatului mai sunt faxuri neimprimate, pe ecranul tactil va fi afișat mesajul [Tipăriți toate faxurile?]**
  - Dacă apăsați pe [Da], faxurile din memorie vor fi imprimate înainte ca setările să fie modificate.
  - Dacă apăsați pe [Nu], faxurile din memorie nu vor fi imprimate, iar setările nu vor fi modificate.
- Dacă lăsați faxurile primite în memoria aparatului când treceți la [Primire PC Fax] de la o altă opțiune ([Fax Redirection.], [Direcționare către Cloud] sau [Stocare Fax]), apăsați pe [<USB>] sau pe numele computerului dacă sunteți într-o rețea și apoi apăsați pe [OK]. Veți fi întrebat dacă doriți să activați opțiunea Imprimare copie de rezervă.

Pe ecranul tactil va fi afișat mesajul:

[Trimiteți fax la PC?]

- Dacă apăsați pe [Da], faxurile din memorie vor fi trimise la computerul dumneavoastră înainte de a se modifica setarea.
- Dacă apăsați pe [Nu], faxurile din memorie nu vor fi șterse, iar setările nu vor fi modificate.

### ✓ Informații similare

- [Opțiuni de primire în memorie](#)

#### Subiecte conexe:

- [Dezactivarea Recepție în memorie](#)

## Dezactivarea Recepție în memorie

Dezactivați Recepție în memorie dacă nu doriți ca aparatul să salveze sau să transfere faxurile primite.

1. Apăsați pe  [Setări] > [Toate setările] > [Fax] > [Setare Primire] > [Primire în mem].
2. Apăsați pe [Oprit].



Dacă în memoria aparatului sunt faxuri primite, pe ecranul tactil va fi afișat mesajul [Tipăriți toate faxurile?] sau [Ștergeți toate documentele?].

3. Apăsați pe .



### Informații similare

- [Opțiuni de primire în memorie](#)

#### Subiecte conexe:

- [Schimbarea opțiunilor de Recepție în memorie](#)
- [Mesaje de eroare și de întreținere](#)
- [Probleme legate de fax și de telefon](#)



## Imprimarea unui fax stocat în memoria aparatului

- Această caracteristică este disponibilă numai pentru faxurile monocrome.
- După imprimarea faxului, acesta va fi șters din memoria aparatului.

Dacă selectați [Stocare Fax], puteți imprima toate faxurile din memorie.

1. Apăsați pe  [Setări] > [Toate setările] > [Fax] > [Imprima Docum.].



De asemenea, puteți imprima faxurile din memorie apăsând pe [Fax. Memor.] de pe ecranul tactil.

2. Apăsați pe [Da].



### Informații similare

- [Opțiuni de primire în memorie](#)

#### Subiecte conexe:

- [Stocarea faxurilor primite în memoria aparatului](#)
- [Mesaje de eroare și de întreținere](#)
- [Probleme legate de fax și de telefon](#)

## **Preluare fax la distanță**

Utilizați funcția de preluare a faxurilor la distanță pentru a apela aparatul de la orice telefon digital sau aparat fax și utilizați codul de acces la distanță și comenzile la distanță pentru a prelua mesajele fax.

- [Setarea unui cod de acces la distanță](#)
- [Utilizarea propriului cod de acces la distanță](#)
- [Comenzi de recepționare de la distanță](#)
- [Direcționarea la distanță a faxurilor](#)
- [Schimbarea numărului de redirectionare a faxurilor](#)

## Setarea unui cod de acces la distanță

Setați un cod de acces la distanță pentru a accesa și a controla aparatul Brother chiar dacă nu sunteți lângă acesta.

1. Apăsați pe  [Setări] > [Toate setările] > [Fax] > [Acces la Dist.].
2. Introduceți codul format din trei cifre folosind numere de la [0] la [9], [\*] sau [#] folosind tastatura (caracterul predefinit „\*” nu poate fi modificat).

Apăsați pe [OK].



- NU utilizați același cod pe care l-ați folosit pentru a defini codul de activare de la distanță (\*51) sau pe cel folosit pentru definirea codului de dezactivare la distanță (#51).
- Pentru a șterge codul, apăsați și țineți apăsat butonul  pentru a restabili setarea inactivă (- - - \*) și apoi apăsați pe [OK].

3. Apăsați pe .



### Informații similare

- [Preluare fax la distanță](#)

#### Subiecte conexe:

- [Utilizarea propriului cod de acces la distanță](#)
- [Operații efectuate de la telefonul extern sau de la telefonul suplimentar](#)
- [Utilizarea codurilor la distanță](#)

## Utilizarea propriului cod de acces la distanță

1. Dacă nu vă aflați lângă aparatul Brother, formați numărul dumneavoastră de fax de la un telefon cu taste sau de la un aparat fax.
2. În momentul în care aparatul răspunde, introduceți imediat codul de acces la distanță, format din trei cifre, urmat de \*.
3. Aparatul Brother va semnaliza dacă a primit faxuri:
  - Un semnal sonor lung - aparatul a primit cel puțin un fax
  - Niciun semnal sonor - aparatul nu a primit niciun fax
4. Dacă aparatul transmite două semnale sonore scurte, introduceți o comandă.
  - Aparatul va închide dacă așteptați mai mult de 30 de secunde pentru a introduce o comandă.
  - Dacă introduceți o comandă incorectă, aparatul va emite trei semnale sonore.
5. Dacă ați terminat, apăsați pe 9, și apoi apăsați pe 0 pentru dezactiva aparatul dumneavoastră.
6. Închideți telefonul.



Este posibil ca această funcție să nu fie disponibilă în anumite țări sau să nu fie compatibilă cu serviciile oferite de compania locală de servicii de telefonie.



### Informații similare

- [Preluare fax la distanță](#)

#### Subiecte conexe:

- [Setarea unui cod de acces la distanță](#)

## Comenzi de recepționare de la distanță

Utilizați comenzile de la distanță din acest tabel pentru a accesa comenzile și opțiunile de fax atunci când nu sunteți lângă aparatul Brother. Când apăsați aparatul și introduceți codul de acces la distanță (trei cifre urmate de \*), sistemul va emite două semnale sonore scurte, iar dumneavoastră trebuie să introduceți o comandă de la distanță (coloana 1), urmată de una dintre opțiunile (coloana 2) aferente comenzii respective.

Comenzi de la distanță	Opțiuni	Detalii operare
95	<b>Modificarea setărilor de redirecționare sau de stocare a faxurilor</b>	
	1 OPRITĂ	Puteți selecta <i>Oprit</i> după ce v-ați recepționat sau șters toate mesajele.
	2 Redirecționarea faxurilor	Un semnal sonor lung confirmă acceptarea modificării. Dacă se aud trei semnale sonore scurte, nu puteți efectua o modificare din cauza lipsei unei configurări (de exemplu, nu a fost înregistrat un număr de redirecționare a faxurilor). Puteți înregistra un număr către care să fie retransmis un fax prin introducerea cifrei 4. După ce înregistrați numărul, funcția de retransmitere a faxului va funcționa.
	4 Număr de redirecționare a faxurilor	
	6 Memorare fax	
96	<b>Recuperarea unui fax</b>	
	2 Primirea tuturor faxurilor	Introduceți numărul unui aparat de fax la distanță care să recepționeze mesajele fax stocate.
	3 Ștergerea faxurilor din memorie	Dacă auziți un semnal sonor lung, mesajele fax au fost șterse din memorie.
97	<b>Verificarea stării de primire</b>	
	1 Fax	Verificați dacă aparatul a recepționat faxuri. Dacă da, veți auzi un semnal sonor lung. Dacă nu, veți auzi trei semnale sonore scurte.
98	<b>Modificarea modului de primire</b>	
	1 TAD extern	Un semnal sonor lung confirmă acceptarea modificării.
	2 Fax/Tel	
	3 Numai Fax	
90	<b>leșire</b>	Apăsați <b>9 0</b> pentru a opri recepția la distanță. Așteptați semnalul sonor lung, apoi puneți receptorul în furcă.



### Informații similare

- [Preluare fax la distanță](#)

#### Subiecte conexe:

- [Schimbarea numărului de redirecționare a faxurilor](#)
- [Stocarea faxurilor primite în memoria aparatului](#)
- [Direcționarea la distanță a faxurilor](#)
- [Alegerea Modulului de recepție corect](#)

## Direcționarea la distanță a faxurilor

Apelați aparatul Brother de pe orice telefon sau fax digital pentru a direcționa faxurile primite pe un alt aparat.

- Trebuie să activați una din opțiunile Stocare fax sau Previzualizare fax înainte de a utiliza această funcție.

1. Formați numărul dumneavoastră de fax.
2. Când aparatul a răspuns, introduceți codul de acces la distanță (format din trei cifre, urmat de \*). Dacă auziți un semnal sonor lung, atunci aveți mesaje.
3. Dacă auziți două semnale sonore scurte, apăsați 9 6 2.
4. Așteptați până când auziți un semnal sonor lung și apoi utilizați tastatura numerică pentru a introduce numărul faxului la distanță (cel mult 20 de cifre) către care doriți să fie trimise mesajele fax, urmat de ##.



Nu puteți utiliza \* și # la formarea numerelor, dar puteți apăsa pe # pentru a introduce o pauză în numărul de fax.

5. Închideți telefonul după ce auziți un semnal sonor lung. Aparatul dumneavoastră Brother va redirecționa toate mesajele fax primite către numărul de fax pe care l-ați introdus. Celălalt aparat fax va imprima apoi mesajele fax.



### Informații similare

- [Preluare fax la distanță](#)

#### Subiecte conexe:

- [Stocarea faxurilor primite în memoria aparatului](#)
- [Comenzi de recepționare de la distanță](#)

## Schimbarea numărului de redirecționare a faxurilor

1. Formați numărul dumneavoastră de fax.
2. Când aparatul a răspuns, introduceți codul de acces la distanță (format din trei cifre, urmat de \*). Dacă auziți un semnal sonor lung, atunci aveți mesaje.
3. Dacă auziți două semnale sonore scurte, apăsați 9 5 4.
4. Așteptați până când auziți un semnal sonor lung, introduceți noul număr (până la 20 de cifre) al aparatului fax aflat la distanță către care doriți să fie redirecționate mesajele folosind tastatura numerică, apoi introduceți #.



Nu puteți utiliza \* și # la formarea numerelor, dar puteți apăsa pe # pentru a introduce o pauză în numărul de fax.

5. Apăsați 9 0 pentru a opri accesul de la distanță după ce ați terminat.
6. Închideți telefonul după ce auziți un semnal sonor lung.



### Informații similare

- [Preluare fax la distanță](#)

#### Subiecte conexe:

- [Comenzi de recepționare de la distanță](#)

## Operații de voce și numere de fax

- [Operațiuni de voce](#)
- [Stocarea numerelor de fax](#)
- [Configurarea grupurilor pentru difuzare](#)



## Operațiuni de voce

- Preluarea unui apel vocal în modul primire Fax/Tel

## Preluarea unui apel vocal în modul primire Fax/Tel

Dacă aparatul este în modul Fax/Tel, acesta va utiliza soneria F/T (pseudosoneria/soneria dublă) pentru a vă avertiza să preluați apelul vocal.

Dacă vă aflați la aparat, ridicați receptorul telefonului extern și apoi apăsați pe butonul [Preluare] pentru a răspunde.

Dacă vă aflați la un telefon de interior, ridicați receptorul între două sonerii F/T și apăsați #51 între pseudosonerii/soneriile duble. Dacă nu răspunde nimeni sau dacă cineva dorește să vă trimită un fax, redirecționați apelul către aparat apăsând pe \*51.



### Informații similare

- [Operațiuni de voce](#)

## Stocarea numerelor de fax

- Salvarea numerelor în agenda de adrese
- Salvarea numerelor din agenda de adrese din apelurile efectuate
- Modificarea sau ștergerea numelor sau a numerelor din agendă

## Salvarea numerelor în agenda de adrese

1. Apăsați pe  [Fax] > [Agendă].
2. Urmați instrucțiunile de mai jos:
  - a. Apăsați pe [Editare] > [Adăugare adresă nouă] > [Nume].
  - b. Introduceți numele (maxim 16 caractere) folosind ecranul tactil. Apăsați pe [OK].
  - c. Apăsați pe [Adresa 1].
  - d. Introduceți primul număr de fax sau de telefon (cel mult 20 de cifre) folosind ecranul tactil. Apăsați pe [OK].



- Apăsați pe [Pauză] pentru a introduce o pauză între numere. Puteți apăsa pe [Pauză] de câte ori este nevoie pentru a mări durata pauzei.
- Pentru a memora o adresă de e-mail utilizată cu serverul Internet Fax sau Scanare către e-mail, apăsați pe  și introduceți adresa de e-mail și apăsați pe [OK].

- e. Pentru a stoca al doilea număr de fax sau de telefon, apăsați pe [Adresa 2]. Introduceți cel de-al doilea număr de fax sau de telefon (cel mult 20 de cifre) folosind ecranul tactil. Apăsați pe [OK].
- f. Pentru confirmare, apăsați pe [OK].

Pentru a salva un alt număr în agenda de telefon, repetați acești pași.

3. Apăsați pe .



### Informații similare

- [Stocarea numerelor de fax](#)

#### Subiecte conexe:

- [Configurarea grupurilor pentru difuzare](#)

## Salvarea numerelor din agenda de adrese din apelurile efectuate

Puteți stoca numere în Agenda de adrese din Istoricul apelurilor efectuate.

1. Apăsați pe  [Fax] > [Istoric apeluri] > [Apel Trimis].
2. Derulați în sus sau în jos sau apăsați pe ▲ sau pe ▼ pentru a afișa numărul pe care doriți să îl stocați și apoi apăsați pe acesta.
3. Apăsați pe [Editare] > [Adăugare în agendă] > [Nume].



Pentru a șterge numărul din lista cu apeluri efectuate, apăsați pe [Editare] > [Sterge]. Pentru confirmare, apăsați pe [Da].

4. Introduceți numele (cel mult 16 caractere) folosind ecranul tactil. Apăsați pe [OK].
5. Pentru a memora cel de-al doilea număr de fax sau de telefon, apăsați pe [Adresa 2]. Introduceți cel de-al doilea număr de fax sau de telefon (cel mult 20 de cifre) folosind ecranul tactil. Apăsați pe [OK].
6. Apăsați pe [OK] pentru a confirma numărul de fax sau de telefon pe care doriți să îl salvați.
7. Apăsați pe .



### Informații similare

- [Stocarea numerelor de fax](#)

#### Subiecte conexe:

- [Introducerea unui text pe aparatul Brother](#)

## Modificarea sau ștergerea numelor sau a numerelor din agendă

1. Apăsați pe  [Fax] > [Agendă] > [Editare].

2. Procedați conform indicațiilor de mai jos:

- Apăsați pe [Schimba] pentru a edita nume sau numere de fax sau de telefon.

Derulați în sus sau în jos sau apăsați pe ▲ sau pe ▼ pentru a afișa numărul pe care doriți să îl modificați, apoi apăsați pe acesta.

- Pentru a modifica un nume, apăsați pe [Nume]. Introduceți noul nume (cel mult 16 caractere) folosind ecranul tactil. Apăsați pe [OK].
- Pentru a modifica primul număr de fax sau de telefon, apăsați pe [Adresa 1]. Introduceți noul număr de fax sau de telefon (cel mult 20 de cifre) folosind ecranul tactil. Apăsați pe [OK].
- Pentru a modifica cel de-al doilea număr de fax sau de telefon, apăsați pe [Adresa 2]. Introduceți noul număr de fax sau de telefon (cel mult 20 de cifre) folosind ecranul tactil. Apăsați pe [OK].

Apăsați pe [OK] pentru a încheia.



Pentru a modifica un caracter, apăsați pe ◀ sau pe ▶ pentru a poziționa cursorul astfel încât să evidențiați caracterul pe care doriți să-l modificați și apoi apăsați pe . Introduceți noul caracter.

- Pentru a șterge numerele, apăsați pe [Sterge].
  - Selectați numerele de fax sau de telefon pe care doriți să le ștergeți apăsându-le pentru a afișa bifele de validare, apoi apăsați pe [OK].

3. Apăsați pe .





### Informații similare

- [Stocarea numerelor de fax](#)

## Configurarea grupurilor pentru difuzare

Un grup, care poate fi memorat în agenda telefonică, permite trimiterea unui mesaj fax către mai multe numere de fax.

Mai întâi, trebuie să stocați fiecare număr de fax în agenda de adrese. Apoi le puteți include ca numere în grup. Fiecare grup utilizează un număr din agenda de telefon. Puteți stoca până la șase grupuri sau puteți atribui până la 198 de numere unui grup mare.

1. Apăsați pe  [Fax] > [Agendă].
2. Urmați instrucțiunile de mai jos:
  - a. Apăsați pe [Editare] > [Setare Grupuri] > [Nume].
  - b. Introduceți numele grupului (cel mult 16 caractere) folosind ecranul tactil. Apăsați pe [OK].
  - c. Apăsați pe [Adăug/Ștergere].
  - d. Adăugați numerele din agenda de telefon în grup apăsând pe acestea pentru a afișa o bifă. Apăsați pe [OK].
  - e. Citiți și confirmați lista afișată pe ecran, care conține numele și numerele selectate, și apoi apăsați pe [OK] pentru a salva grupul respectiv.Pentru a salva un alt grup pentru difuzare, repetați acești pași.
3. Apăsați pe .



### Informații similare

- [Operații de voce și numere de fax](#)
  - [Schimbarea numelui unui grup de difuzare](#)
  - [Ștergerea unui grup de difuzare](#)
  - [Adăugarea sau ștergerea unui membru din grupul de difuzare](#)

#### Subiecte conexe:

- [Trimiterea aceluiași fax la mai mult de un destinatar \(difuzare\)](#)
- [Salvarea numerelor în agenda de adrese](#)

## Schimbarea numelui unui grup de difuzare

1. Apăsați pe  [Fax] > [Agendă] > [Editare] > [Schimba].
2. Derulați în sus sau în jos sau apăsați pe ▲ sau pe ▼ pentru a afișa grupul dorit, apoi apăsați pe acesta.
3. Apăsați pe [Nume].
4. Introduceți noul nume al grupului (cel mult 16 caractere) folosind ecranul tactil. Apăsați pe [OK].



Modificarea numelor salvate:

Pentru a modifica un caracter, apăsați pe ◀ sau pe ▶ pentru a poziționa cursorul astfel încât acesta să evidențieze caracterul incorect și apoi apăsați pe .

Introduceți noul caracter.

5. Apăsați pe [OK].
6. Apăsați pe .



### Informații similare



- [Configurarea grupurilor pentru difuzare](#)

#### Subiecte conexe:

- [Introducerea unui text pe aparatul Brother](#)



## Ștergerea unui grup de difuzare



1. Apăsați pe  [Fax] > [Agendă] > [Editare] > [Sterge].
2. Derulați în sus sau în jos sau apăsați pe ▲ sau pe ▼ pentru a afișa grupul dorit, apoi apăsați pe acesta.
3. Apăsați pe [OK].
4. Apăsați pe .



### Informații similare

- [Configurarea grupurilor pentru difuzare](#)

## Adăugarea sau ștergerea unui membru din grupul de difuzare

1. Apăsați pe  [Fax] > [Agendă] > [Editare] > [Schimba].
2. Derulați în sus sau în jos sau apăsați pe ▲ sau pe ▼ pentru a afișa grupul dorit, apoi apăsați pe acesta.
3. Derulați în sus sau în jos, sau apăsați pe ▲ sau pe ▼ pentru a afișa opțiunea [Adăug/Ștergere] și apoi apăsați pe aceasta.
4. Derulați în sus sau în jos sau apăsați pe ▲ sau pe ▼ pentru a afișa numărul pe care doriți să îl adăugați sau să îl ștergeți.
5. Pentru fiecare număr pe care doriți să îl modificați, urmați instrucțiunile de mai jos:
  - Pentru a adăuga un număr într-un grup, apăsați pe caseta de validare a numărului pentru a adăuga o bifă.
  - Pentru a șterge un număr dintr-un grup, apăsați pe caseta de validare a numărului pentru a elimina bifa.
6. Apăsați pe [OK].
7. Apăsați pe [OK].
8. Apăsați pe .



### Informații similare

- [Configurarea grupurilor pentru difuzare](#)

## **Servicii de telefonie și dispozitive externe**

- [Setarea tipului de linie telefonică](#)
- [Protocolul VoIP \(voce prin internet\) \(VoIP/interferențe pe linia telefonică\)](#)
- [TAD extern \(Dispozitiv robot telefonic\)](#)
- [Telefoanele externe și interioarele](#)

## Setarea tipului de linie telefonică

În cazul în care conectați aparatul la o linie pe care este instalat un sistem PBX (centrală telefonică) sau ISDN pentru a trimite sau primi faxuri, trebuie să selectați tipul de linie telefonică în funcție de caracteristicile liniei dumneavoastră.

1. Apăsați pe  [Setări] > [Toate setările] > [Setare Initial] > [Set.Linie Tel.].
2. Apăsați pe [Normal], [PBX] sau pe [ISDN].
3. Dacă ați selectat [PBX], urmați instrucțiunile de mai jos:
  - a. Apăsați pe [Pornit] sau pe [Întotdeauna].



- Dacă ați selectat [Pornit], aparatul va forma un prefix înainte de a forma numărul de fax numai dacă apăsați pe butonul [R].
- Dacă ați selectat [Întotdeauna], aparatul va forma automat un prefix înaintea numărului de fax.

- b. Apăsați pe [Formare prefix].
- c. Introduceți prefixul folosind ecranul tactil și apoi apăsați pe [OK].



Utilizați cifrele 0 – 9, #, \* și !. Nu puteți utiliza ! cu alte numere sau caractere.

4. Apăsați pe .



### Informații similare

- Servicii de telefonie și dispozitive externe
  - PBX și TRANSFER

#### Subiecte conexe:

- Probleme legate de fax și de telefon

## PBX și TRANSFER

Setarea implicită pentru [Set.Linie Tel.] a aparatului este [Normal], ceea ce permite aparatului să se conecteze la o linie standard de rețea publică de telefonie comutată (PSTN). Totuși, în multe birouri se utilizează un sistem centralizat de telefonie sau un sistem PBX (Centrală automată privată). Aparatul dumneavoastră poate fi conectat la majoritatea tipurilor de centrale automate tip PBX. Funcția de reapelare a aparatului este compatibilă numai cu reapelarea după o pauză cronometrată (TBR). TBR va putea fi folosit cu majoritatea sistemelor PBX, permițând accesul la o linie externă sau transferul apelurilor la un alt interior. Pentru a utiliza această funcție, apăsați pe [R]. .



Programați o apăsare pe butonul [R] în numărul salvat în agendă. La programarea numărului în agendă, apăsați mai întâi pe [R] (pe ecranul LCD va fi afișat „!”), apoi introduceți numărul de telefon. Astfel, evitați apăsarea pe [R] de fiecare dată când formați un număr din agendă. Totuși, pentru a putea utiliza această funcție, pentru tipul de linie telefonică trebuie să selectați opțiunea PBX pe aparat.



### Informații similare

- [Setarea tipului de linie telefonică](#)

## Protocolul VoIP (voce prin internet) (VoIP/interferențe pe linia telefonică)

VoIP este un sistem de telefonie care utilizează o conexiune la internet în locul unei linii tradiționale de telefon. Furnizorii de servicii de telefonie, oferă în general pachete VoIP asociate cu servicii de internet și cablu.

Este posibil ca aparatul dumneavoastră să nu funcționeze cu anumite sisteme VoIP. Dacă doriți să utilizați aparatul pentru a trimite și primi mesaje fax folosind un sistem VoIP, asigurați-vă că unul dintre capetele cablului de telefon este conectat la mufa LINE de pe aparatul dumneavoastră. Celălalt capăt al cablului de telefon poate fi conectat la un modem, la un adaptor pentru telefon, la un repartitor sau la un alt fel de dispozitiv.

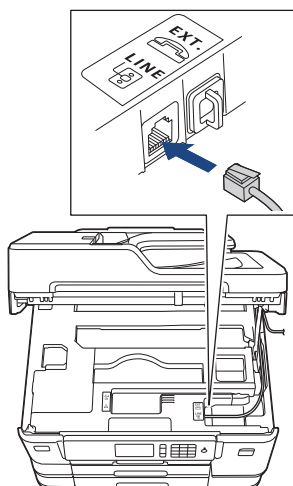

Dacă aveți întrebări privind conectarea aparatului la sistemul VoIP, vă rugăm să contactați furnizorul de servicii VoIP.

După ce ați conectat aparatul la sistemul VoIP, verificați dacă aveți ton. Ridicați receptorul telefonului extern și așteptați să auziți tonul. Dacă aparatul nu are ton, vă rugăm să contactați furnizorul de servicii VoIP.

Dacă aveți probleme la trimiterea sau primirea mesajelor fax folosind sistemul VoIP, vă recomandăm să modificați viteza modemului aparatului și să selectați opțiunea [De bază pt VoIP].



### Informații similare

- [Servicii de telefonie și dispozitive externe](#)

#### Subiecte conexe:

- [Interferențe/VoIP pe linia telefonică](#)

## TAD extern (Dispozitiv robot telefonic)

Puteți conecta un dispozitiv robot telefonic (TAD) la aceeași linie cu aparatul. Când TAD răspunde la un apel, aparatul va „asculta” tonurile CNG (semnale de fax) trimise de aparatul de fax expeditor. Dacă le aude, va prelua apelul și va recepționa faxul. Dacă nu le aude, va lăsa TAD să preia un mesaj vocal, iar ecranul LCD va afișa [Telefon].

Robotul TAD trebuie să răspundă la apel înainte ca telefonul să sune de patru ori (setarea recomandată este două sonerii). Aceasta pentru că aparatul nu poate auzi tonurile CNG până când TAD extern nu a preluat apelul. Aparatul expeditor va trimite tonurile CNG timp de numai opt-zece secunde. Nu recomandăm folosirea funcției de economisire a costurilor pentru TAD extern dacă aceasta necesită mai mult de patru tonuri de apel pentru a fi activată.

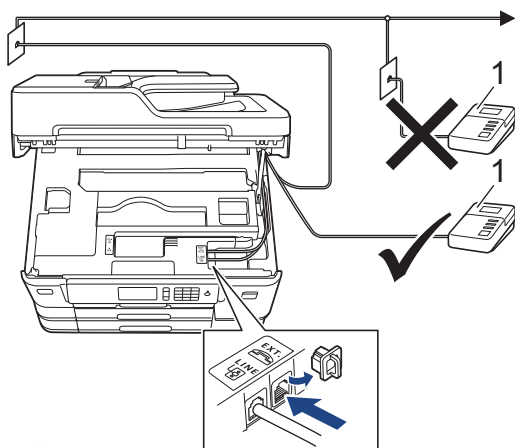

### IMPORTANT

NU conectați un TAD altundeva, la aceeași linie telefonică.



Dacă aveți probleme la recepționarea faxurilor, reduceți setarea intervalului de sonerie de la TAD extern.



### Informații similare

- Servicii de telefonie și dispozitive externe
  - Conectare la un TAD extern
  - Înregistrarea mesajului care va fi trimis (OGM) pe TAD-ul extern
  - Conexiuni multi-linii (PBX)

### Subiecte conexe:

- Probleme legate de fax și de telefon

## Conectare la un TAD extern

1. Selectați pentru dispozitivul TAD extern numărul minim de sonerii permis. Pentru informații suplimentare, contactați furnizorul de servicii de telefonie. (Setarea Întârziere preluare apeluri a aparatului nu se aplică.)
2. Înregistrați pe robotul extern TAD mesajul de întâmpinare.
3. Configurați robotul extern TAD să răspundă la apeluri.
4. Selectați pentru modul de primire al aparatului opțiunea [TAD Extern].



### Informații similare

- [TAD extern \(Dispozitiv robot telefonic\)](#)

#### Subiecte conexe:

- [Moduri de recepționare – prezentare generală](#)
- [Alegerea Modulului de recepție corect](#)
- [Probleme legate de fax și de telefon](#)



## Înregistrarea mesajului care va fi trimis (OGM) pe TAD-ul extern

1. Înregistrați cinci secunde de tăcere la începutul mesajului. Astfel, permiteți aparatului să detecteze tonurile de fax.



Vă recomandăm să începeți mesajul de întâmpinare OGM cu cinci secunde de tăcere deoarece este posibil ca aparatul să nu poată auzi tonurile de fax în timp ce mesajul vocal este redat. Puteți încerca să eliminați această pauză, dar dacă aparatul dumneavoastră are probleme la primirea faxurilor, atunci va trebui să înregistrați din nou un mesaj de întâmpinare care să includă și această pauză.

2. Mesajul trebuie să fie scurt, de numai 20 de secunde.
3. În încheierea mesajului de 20 de secunde includeți informații referitoare la codul de activare la distanță, pentru persoanele care trimit faxuri manual. De exemplu: „După semnalul sonor, lăsați un mesaj sau apăsați pe \*51 și pe Start pentru a trimite un fax.”



### Informații similare

- [TAD extern \(Dispozitiv robot telefonic\)](#)

## Conexiuni multi-linii (PBX)

Vă recomandăm să solicitați companiei care a instalat centrala telefonică să vă conecteze aparatul. Dacă dispuneți de un sistem multi-linie, vă sugerăm să solicitați companiei de instalare să conecteze unitatea pe ultima linie din sistem. Acest lucru previne activarea aparatului ori de câte ori sistemul primește apeluri telefonice. Dacă toate apelurile telefonice vor fi preluate de către un operator de centrală, vă recomandăm să setați modul de primire pe [Manual].

Nu putem garanta că aparatul va funcționa corespunzător în toate împrejurările când este conectat la PBX. Orice dificultăți de trimitere sau de primire a faxurilor trebuie raportate mai întâi companiei care administrează centrala telefonică.



### Informații similare

- [TAD extern \(Dispozitiv robot telefonic\)](#)

## Telefoanele externe și interioarele

- Conectarea unui telefon extern sau a unui interior
- Operații efectuate de la telefonul extern sau de la telefonul suplimentar
- Utilizarea codurilor la distanță

## Conectarea unui telefon extern sau a unui interior

Puteți conecta un telefon separat la aparatul dvs. așa cum se arată în imaginea de mai jos.

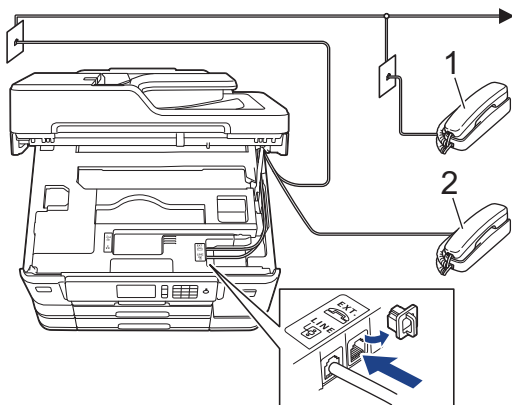

- 1 Telefon suplimentar
- 2 Telefon extern



Vă rugăm să vă asigurați că folosiți un telefon extern având un cablu de maxim trei metri lungime.



### Informații similare

- [Telefoanele externe și interioarele](#)

## Operații efectuate de la telefonul extern sau de la telefonul suplimentar

Dacă răspundeți la un apel fax de la un telefon extern sau de la un telefon suplimentar (cu interior), aparatul va putea prelua apelul după ce ați format codul de activare de la distanță. Dacă introduceți codul de activare la distanță \*51, aparatul va începe operația de primire a faxului.

Dacă aparatul preia un apel vocal și declanșează pseudo-soneria dublă pentru ca să preluați acest apel, puteți prelua apelul pe telefonul de interior tastând codul de dezactivare de la distanță #51.

### Dacă răspundeți la un apel, dar nu este nimeni pe linie:

Presupuneți că primiți un fax manual.

Apăsăți pe \*51 și așteptați tonurile de fax sau până când pe ecranul LCD este afișat mesajul [Primire] și apoi închideți telefonul.



De asemenea, puteți utiliza funcția Detectare fax pentru ca aparatul să preia automat apelul.



### Informații similare

- [Telefoanele externe și interioarele](#)

#### Subiecte conexe:

- [Setarea numărului de tonuri de sonerie înainte ca aparatul să răspundă \(Întârziere în preluarea apelului\)](#)
- [Setarea Detectare fax](#)
- [Setarea unui cod de acces la distanță](#)
- [Setarea duratei tonului de sonerie F/T \(pseudo-sonerie dublă\)](#)

## Utilizarea codurilor la distanță

### Codul de activare de la distanță

Dacă răspundeți la un apel fax de la un telefon extern sau de la un telefon suplimentar, puteți cere aparatului să recepționeze apelul formând codul de activare de la distanță \*51. Așteptați până când auziți tonurile de fax, apoi așezați receptorul în furcă.

Dacă răspundeți la un apel fax pe telefonul extern, aparatul va putea primi faxul dacă apăsați pe butonul Start și apoi selectați opțiunea de recepție.

### Codul de dezactivare de la distanță

Dacă primiți un apel vocal și aparatul este în modul F/T, acesta va porni soneria F/T (pseudo-sonerie/sonerie dublă) după întârzierea inițială. Dacă preluați apelul de la un telefon suplimentar puteți dezactiva soneria F/T apăsând pe #51 (asigurați-vă că introduceți codul între două sonerii).

Dacă aparatul răspunde la un apel vocal și declanșează pseudosoneria/soneria dublă pentru a vă avertiza să preluați apelul, puteți răspunde de la telefonul extern apăsând pe [Preluare].



### Informații similare



- [Telefoanele externe și interioarele](#)
  - [Modificarea codurilor la distanță](#)

#### Subiecte conexe:

- [Setarea unui cod de acces la distanță](#)
- [Setarea Detectare fax](#)

## Modificarea codurilor la distanță

Codul prestabilit de activare de la distanță este **\*51**. Codul prestabilit de dezactivare de la distanță este **#51**. Dacă sunteți întotdeauna deconectat când accesați de la distanță robotul extern TAD, încercați să schimbați codul la distanță format din trei cifre folosind numere de la 0-9, \*, #.

1. Apăsați pe  [Setări] > [Toate setările] > [Fax] > [Setare Primire] > [Cod la dist.].
2. Procedați conform indicațiilor de mai jos:
  - Pentru a schimba codul de activare la distanță, apăsați pe [Cod Act.]. Introduceți noul cod și apoi apăsați pe [OK].
  - Pentru modificarea codului de dezactivare de la distanță, apăsați pe [Cod Deact.]. Introduceți noul cod și apoi apăsați pe [OK].
  - Dacă nu doriți să modificați niciun cod, treceți la pasul următor.
  - Pentru a dezactiva sau pentru a activa codurile la distanță ([Oprit] sau [Pornit]), apăsați pe [Cod la dist.]. Apăsați pe [Oprit] (sau pe [Pornit]).
3. Apăsați pe .



### Informații similare

- Utilizarea codurilor la distanță

## **Rapoarte fax**

- [Configurarea stilului raportului de verificare a transmisiei](#)
- [Configurarea intervalului de timp pentru jurnalul fax](#)
- [Rapoarte de imprimare](#)





## Configurarea stilului raportului de verificare a transmisiei

Puteți utiliza raportul de transmitere ca dovadă a expedierii unui fax. În acest raport sunt enumerate numele sau numărul de fax al destinatarului, ora și data transmisiei, durata transmisiei, numărul de pagini trimis și dacă transmisia s-a efectuat cu succes.

Acestea sunt câteva dintre setările disponibile pentru raportul de verificare a transmisiei:

Opțiune	Descriere
Pornit	Imprimă un raport după fiecare fax transmis.
Act. (+Imag.)	Imprimă un raport după fiecare fax transmis. O porțiune din prima pagină a faxului respectiv este inclusă în raport.
Doar eroare	Imprimă un raport în cazul în care faxul nu a fost transmis datorită unei erori de transmisie.
Doar eroare (+Imagine)	Imprimă un raport în cazul în care faxul nu a fost transmis datorită unei erori de transmisie. O porțiune din prima pagină a faxului respectiv este inclusă în raport.
Oprit	Raportul nu va fi imprimat.



1. Apăsați pe  [Setări] > [Toate setările] > [Fax] > [Setare Raport] > [Raport XMIT].
  2. Apăsați pe opțiunea dorită.  
Dacă ați selectat [Act. (+Imag.)] sau [Doar eroare (+Imagine)], imaginea nu va apărea pe Raportul de verificare a transmisiei dacă ați setat Transmisie în timp real la [Pornit]. Dacă trimiteți un fax color, imaginea nu va apărea în raportul trimis.
  3. Apăsați pe .
- Dacă transmisia s-a încheiat cu succes, [OK] va fi afișat lângă [REZULTAT] în raportul de verificare a transmisiei. Dacă mesajul nu a fost transmis, [EROARE] va fi afișat lângă [REZULTAT].

### Informații similare

- [Rapoarte fax](#)

## Configurarea intervalului de timp pentru jurnalul fax

Puteți seta aparatul să imprime un jurnal de fax la intervale specifice (la fiecare 50 de faxuri, la 6, 12 sau 24 de ore, la 2 sau 7 zile).

1. Apăsați pe  [Setări] > [Toate setările] > [Fax] > [Setare Raport] > [Perioad.Jurnal].
2. Apăsați pe [Perioad.Jurnal].
3. Trageți în sus sau în jos, sau apăsați pe ▲ sau pe ▼ pentru a selecta un interval.
  - 6, 12, 24 de ore, 2 sau 7 zile  
Aparatul va imprima raportul la intervalul de timp selectat și apoi va șterge din memoria jurnalului toate comenzile de fax. Dacă memoria este plină, având deja înregistrate 200 de comenzi, înainte ca timpul selectat de dumneavoastră să expire, aparatul va imprima jurnalul în avans și apoi va șterge din memorie toate comenzile de fax. Dacă doriți să imprimați un raport suplimentar înainte de termenul stabilit, îl puteți imprima fără să ștergeți comenzile.
  - La fiecare 50 de faxuri  
Aparatul va imprima jurnalul dacă aparatul a memorat 50 de comenzi fax.
4. Dacă ați selectat 6, 12, 24 de ore, 2 sau 7 zile, apăsați pe [Oră] și introduceți ora din zi folosind ecranul tactil. Apăsați pe [OK].
5. Dacă ați selectat [La Fiecare 7Zile], apăsați pe [Zi]. Trageți în sus sau în jos sau apăsați pe ▲ sau pe ▼ pentru a afișa opțiunea [Fiecare Luni], [Fiecare Marti], [Fiecare Miercuri], [Fiecare Joi], [Fiecare Vineri], [Fiecare Sambata] sau [Fiecare Duminica], apoi apăsați pe ziua în care va începe numărătoarea inversă a celor șapte zile.
6. Apăsați pe .



### Informații similare

- [Rapoarte fax](#)

#### Subiecte conexe:

- [Configurarea funcției de oprire automată a aparatului](#)

## PC-FAX

- [PC-FAX for Windows](#)
- [PC-FAX pentru Mac](#)

## PC-FAX for Windows

- [Prezentare generală PC-FAX \(Windows\)](#)
- [Trimiterea unui Fax utilizând PC-FAX \(Windows\)](#)
- [Recepționați faxuri pe computer \(Windows\)](#)

## Prezentare generală PC-FAX (Windows)

Reduceți consumul de hârtie și economisiți timp folosind software-ul Brother PC-FAX pentru a expedia faxuri direct de la aparat.



- [Configurarea PC-FAX \(Windows\)](#)
- [Configurarea agendei dumneavoastră de adrese PC-FAX \(Windows\)](#)

## Configurarea PC-FAX (Windows)

Înainte de a trimite faxuri utilizând PC-FAX, personalizați opțiunile de trimitere în fiecare filă a casetei de dialog **Instalare PC-FAX**.

1. Procedați conform indicațiilor de mai jos:

- Windows 7

Faceți clic pe  (**Start**) > **Toate programele** > **Brother** > **Brother Utilities**.

Faceți clic pe lista derulantă și selectați denumirea modelului (dacă nu este selectată deja). Faceți clic pe **PC-FAX** în bara de navigare din stânga și apoi clic pe **Se configurează setările de trimitere**.

- Windows 8 și Windows 10

Lansați  (**Brother Utilities**) și apoi faceți clic pe lista derulantă și selectați numele modelului (dacă nu este deja selectat). Faceți clic pe **PC-FAX** în bara de navigare din stânga și apoi clic pe **Se configurează setările de trimitere**.

Apare caseta de dialog **Instalare PC-FAX**.

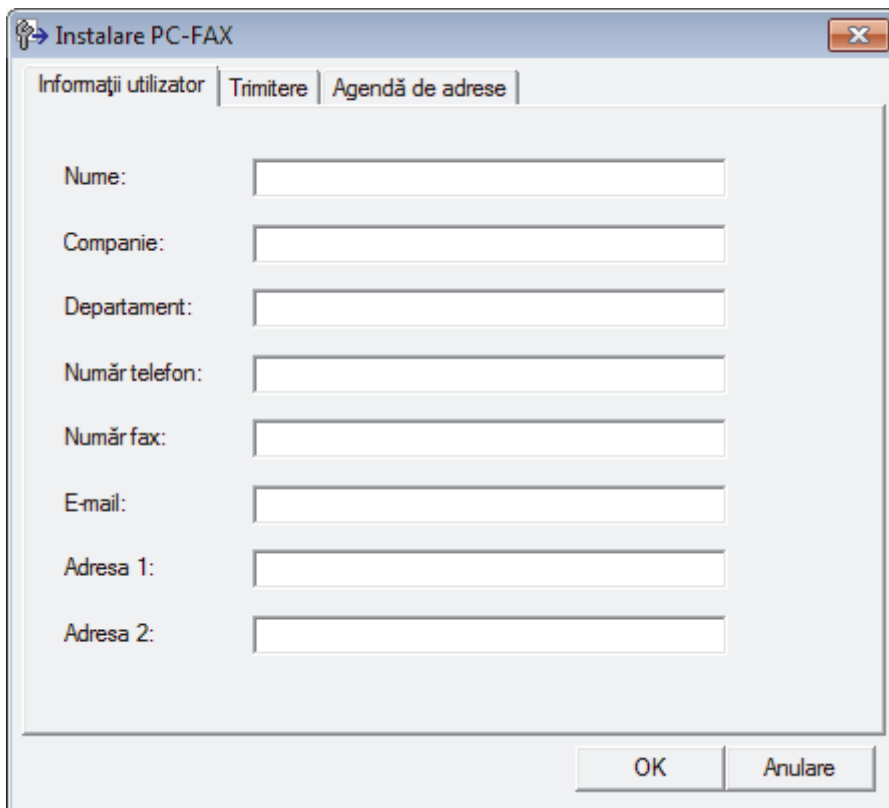

2. Procedați conform indicațiilor de mai jos:

- Faceți clic pe fila **Informații utilizator** și apoi tastați informațiile de utilizator în câmpuri.



Fiecare cont Microsoft poate avea propriul ecran personalizat **Informații utilizator** pentru anteturi de fax și pagini de însoțire personalizate.

- Faceți clic pe fila **Trimitere** și apoi tastați numărul necesar pentru a accesa o linie externă (dacă este necesar) în câmpul **Linie de acces exterioară**. Selectați caseta de validare **Include antet** pentru a include informațiile pentru antet.
- Faceți clic pe fila **Agendă de adrese** și apoi selectați agenda de adrese dorită pentru PC-FAX din lista derulantă **Selectează agenda de adrese**.

3. Faceți clic pe **OK**.



## **Informații similare**

- [Prezentare generală PC-FAX \(Windows\)](#)

## Configurarea agendei dumneavoastră de adrese PC-FAX (Windows)

Adăugați, editați și ștergeți membri și grupuri pentru a personaliza aparatul Brother **Agenda de adrese**.

- [Adăugați un membru la Agenda de adrese PC-FAX \(Windows\)](#)
- [Crearea unui grup în agenda de adrese PC-FAX \(Windows\)](#)
- [Editarea informațiilor unui membru sau ale unui grup în agenda de adrese PC-FAX \(Windows\)](#)
- [Ștergerea unui membru sau a unui grup din agenda de adrese PC-FAX \(Windows\)](#)
- [Exportul agendei de adrese PC-FAX \(Windows\)](#)
- [Importul informațiilor în agenda de adrese PC-FAX \(Windows\)](#)



## Adăugați un membru la Agenda de adrese PC-FAX (Windows)

Adăugați persoane noi și informațiile acestora de fax în Agenda de adrese PC-FAX dacă doriți să trimiteți un fax utilizând software-ul PC-FAX.

1. Procedați conform indicațiilor de mai jos:

- Windows 7

Faceți clic pe  (**Start**) > **Toate programele** > **Brother** > **Brother Utilities**.

Faceți clic pe lista derulantă și selectați denumirea modelului (dacă nu este selectată deja). Faceți clic pe **PC-FAX** în bara de navigare din stânga și apoi clic pe **Agendă de adrese (Trimitere)**.

- Windows 8 și Windows 10

Lansați  (**Brother Utilities**) și apoi faceți clic pe lista derulantă și selectați numele modelului (dacă nu este deja selectat). Faceți clic pe **PC-FAX** în bara de navigare din stânga și apoi clic pe **Agendă de adrese (Trimitere)**.

Apare caseta de dialog **Agenda de adrese**.

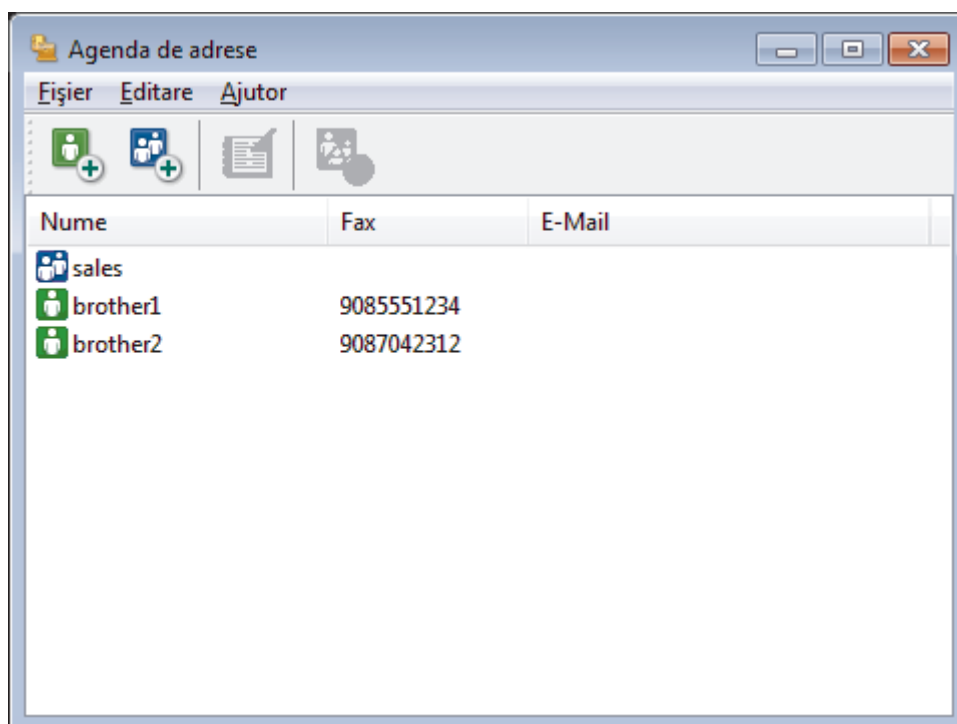

2. Faceți clic pe .

Apare caseta de dialog **Instalare membri agendă de adrese**.

3. Tastați informațiile despre membru în câmpurile corespunzătoare. Doar câmpul **Nume** este obligatoriu.
4. Faceți clic pe **OK**.

### Informații similare

- [Configurarea agendei dumneavoastră de adrese PC-FAX \(Windows\)](#)

## Crearea unui grup în agenda de adrese PC-FAX (Windows)

Creați un grup pentru a difuza același PC-FAX la mai mulți destinatari, în același timp.

1. Procedați conform indicațiilor de mai jos:

- Windows 7

Faceți clic pe  (**Start**) > **Toate programele** > **Brother** > **Brother Utilities**.

Faceți clic pe lista derulantă și selectați denumirea modelului (dacă nu este selectată deja). Faceți clic pe **PC-FAX** în bara de navigare din stânga și apoi clic pe **Agendă de adrese (Trimitere)**.

- Windows 8 și Windows 10

Lansați  (**Brother Utilities**) și apoi faceți clic pe lista derulantă și selectați numele modelului (dacă nu este deja selectat). Faceți clic pe **PC-FAX** în bara de navigare din stânga și apoi clic pe **Agendă de adrese (Trimitere)**.

Apare caseta de dialog **Agenda de adrese**.

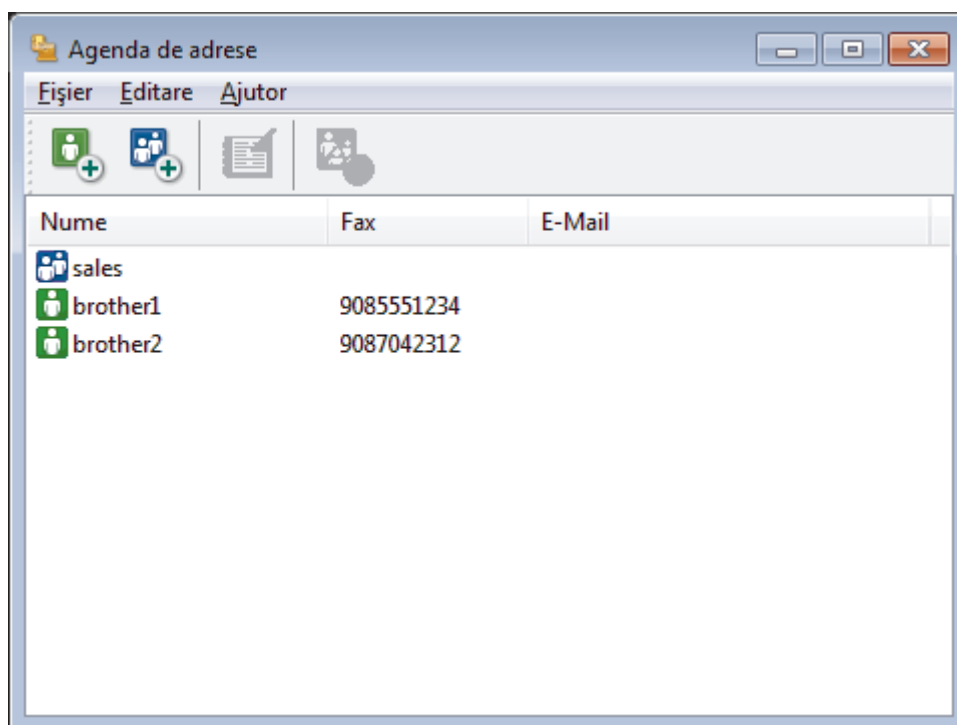

2. Faceți clic pe .

Apare caseta de dialog **Instalare grup agendă de adrese**.

3. Tastați numele noului grup în câmpul **Nume grup**.

4. În câmpul **Nume disponibile**, selectați fiecare nume pe care doriți să îl includeți în grup și apoi faceți clic pe **Adăugare >>**.

Membrii adăugați în grup apar în caseta **Membri grup**.

5. Când ați terminat, faceți clic pe **OK**.



Fiecare grup poate avea maxim 50 de membri.



### Informații similare

- [Configurarea agendei dumneavoastră de adrese PC-FAX \(Windows\)](#)

## Editarea informațiilor unui membru sau ale unui grup în agenda de adrese PC-FAX (Windows)

1. Procedați conform indicațiilor de mai jos:

- Windows 7

Faceți clic pe  (**Start**) > **Toate programele** > **Brother** > **Brother Utilities**.

Faceți clic pe lista derulantă și selectați denumirea modelului (dacă nu este selectată deja). Faceți clic pe **PC-FAX** în bara de navigare din stânga și apoi clic pe **Agendă de adrese (Trimitere)**.

- Windows 8 și Windows 10

Lansați  (**Brother Utilities**) și apoi faceți clic pe lista derulantă și selectați numele modelului (dacă nu este deja selectat). Faceți clic pe **PC-FAX** în bara de navigare din stânga și apoi clic pe **Agendă de adrese (Trimitere)**.

Apare caseta de dialog **Agenda de adrese**.

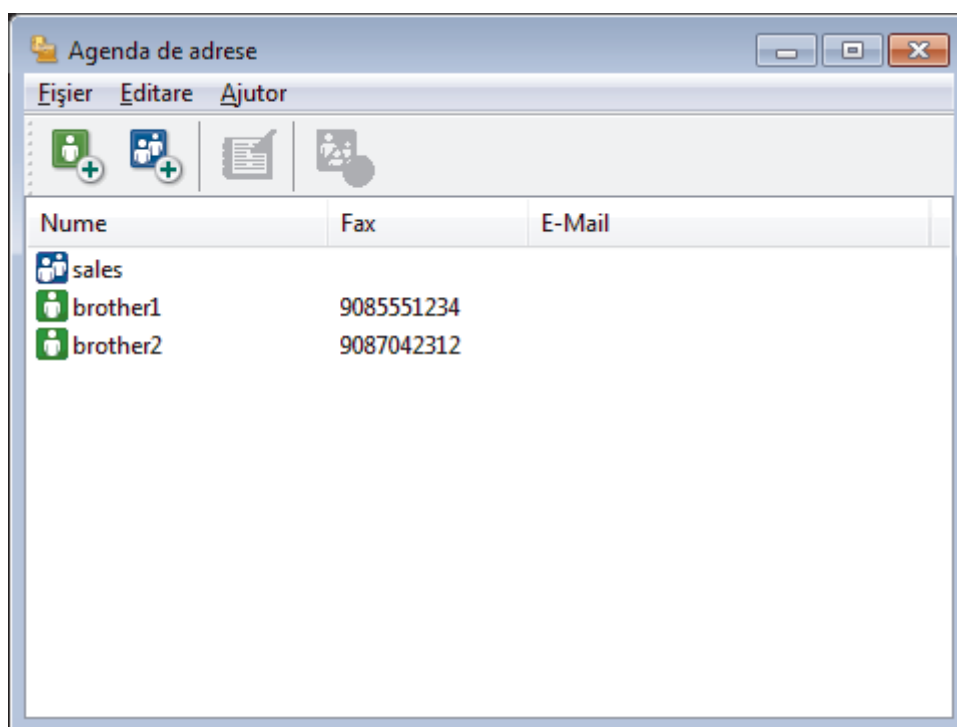

2. Selectați membrul sau grupul pe care vreți să îl editați.
3. Faceți clic pe  (**Proprietăți**).
4. Modificați informațiile despre membru sau grup.
5. Faceți clic pe **OK**.

### Informații similare

- [Configurarea agendei dumneavoastră de adrese PC-FAX \(Windows\)](#)

## Ștergerea unui membru sau a unui grup din agenda de adrese PC-FAX (Windows)

1. Procedați conform indicațiilor de mai jos:

- Windows 7

Faceți clic pe  (**Start**) > **Toate programele** > **Brother** > **Brother Utilities**.

Faceți clic pe lista derulantă și selectați denumirea modelului (dacă nu este selectată deja). Faceți clic pe **PC-FAX** în bara de navigare din stânga și apoi clic pe **Agendă de adrese (Trimitere)**.

- Windows 8 și Windows 10

Lansați  (**Brother Utilities**) și apoi faceți clic pe lista derulantă și selectați numele modelului (dacă nu este deja selectat). Faceți clic pe **PC-FAX** în bara de navigare din stânga și apoi clic pe **Agendă de adrese (Trimitere)**.

Apare caseta de dialog **Agenda de adrese**.

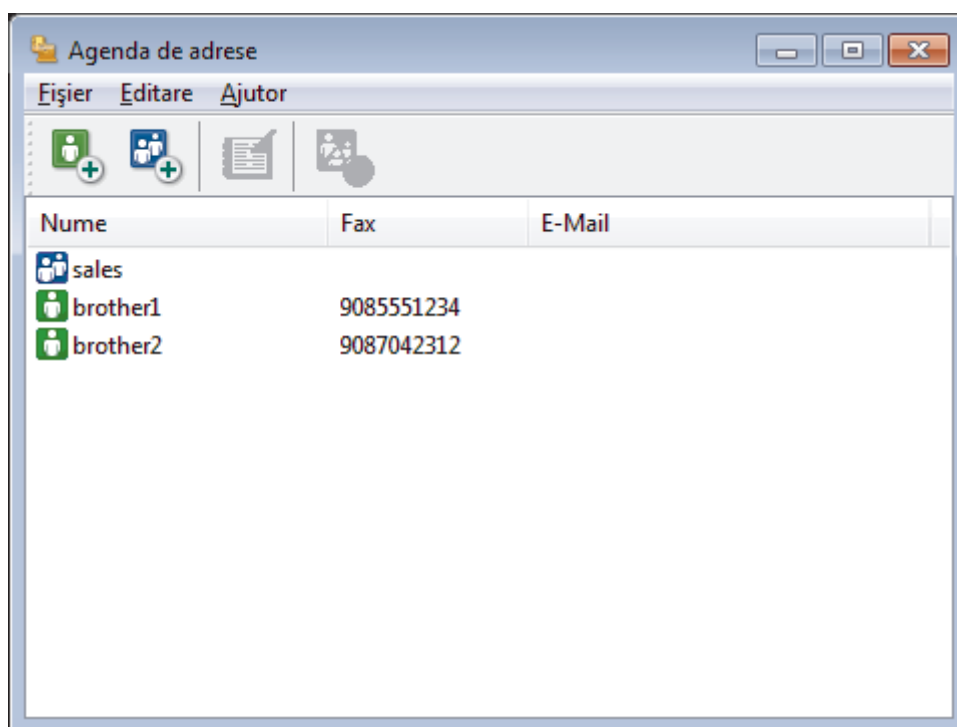

2. Selectați membrul sau grupul pe care vreți să îl ștergeți.

3. Faceți clic pe  (**Șterge**).

4. Când pe ecran este afișată caseta de dialog pentru confirmare, faceți clic pe **OK**.

### ✓ Informații similare

- [Configurarea agendei dumneavoastră de adrese PC-FAX \(Windows\)](#)

## Exportul agendei de adrese PC-FAX (Windows)

Puteți exporta agenda de adrese ca un fișier text ASCII (\*.csv), un vCard (o carte de vizită electronică) sau **Configurare la distanță date apel** și o puteți salva pe computerul dumneavoastră.

- Nu puteți exporta setările pentru grupuri atunci când exportați datele din **Agenda de adrese**.

1. Procedați conform indicațiilor de mai jos:

- Windows 7

Faceți clic pe  (**Start**) > **Toate programele** > **Brother** > **Brother Utilities**.

Faceți clic pe lista derulantă și selectați denumirea modelului (dacă nu este selectată deja). Faceți clic pe **PC-FAX** în bara de navigare din stânga și apoi clic pe **Agendă de adrese (Trimitere)**.

- Windows 8 și Windows 10

Lansați  (**Brother Utilities**) și apoi faceți clic pe lista derulantă și selectați numele modelului (dacă nu este deja selectat). Faceți clic pe **PC-FAX** în bara de navigare din stânga și apoi clic pe **Agendă de adrese (Trimitere)**.

Apare caseta de dialog **Agenda de adrese**.

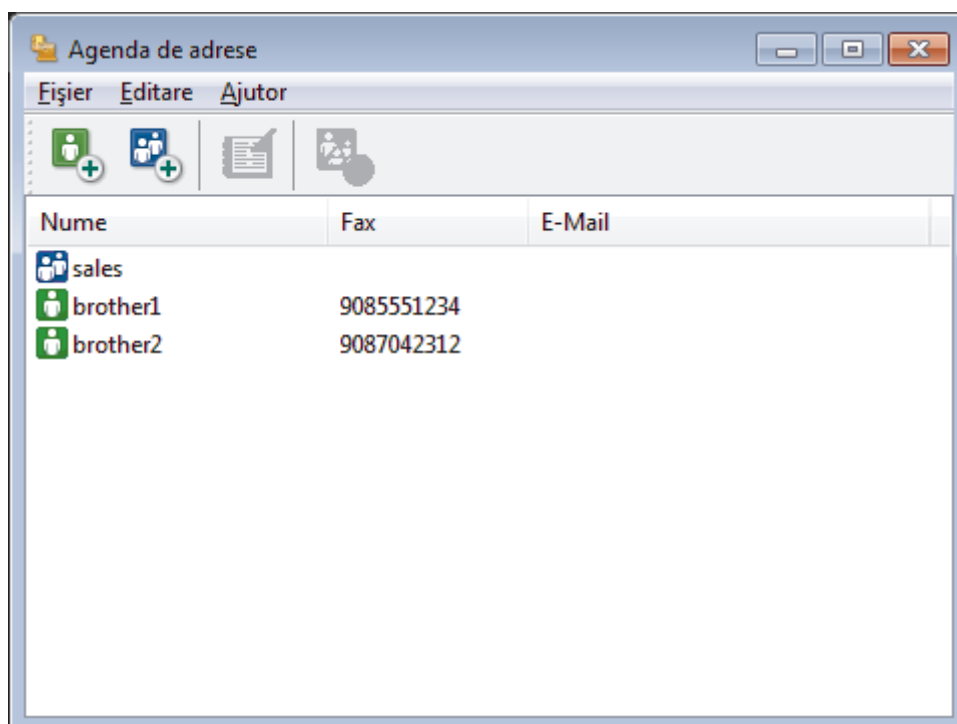

2. Faceți clic pe meniul **Fișier** și apoi selectați **Export**.

3. Selectați una din variantele de mai jos:

- Text**

Este afișată caseta de dialog **Selectare elemente**. Mergeți la pasul 4.

- vCard**

Trebuie să selectați membrul pe care doriți să îl exportați din agenda de adrese înainte de selectarea acestei opțiuni.

Navigați la folderul unde doriți să salvați vCard-ul, tastați denumirea vCard în câmpul **Nume fișier** și apoi faceți clic pe **Salvare**.

---

- **Configurare la distanță date apel**

Navigați la folderul unde doriți să salvați datele, tastați denumirea fișierului în câmpul **Nume fișier** și apoi faceți clic pe **Salvare**.

4. În câmpul **Elemente disponibile**, selectați datele pe care doriți să le exportați și apoi faceți clic pe **Adăugare >>**.



\_\_\_\_\_  
Selectați și adăugați elementele în ordinea în care le doriți afișate.  
\_\_\_\_\_

5. Dacă exportați un fișier ASCII, sub secțiunea **Caracter de separare**, selectați opțiunea **Tabulator** sau **Virgulă** pentru a separa câmpurile de date.
6. Faceți clic pe **OK**.
7. Navigați la folderul de pe computerul dumneavoastră unde doriți să salvați datele, tastați denumirea fișierului și apoi faceți clic pe **Salvare**.



### **Informații similare**

- [Configurarea agendei dumneavoastră de adrese PC-FAX \(Windows\)](#)
-

## Importul informațiilor în agenda de adrese PC-FAX (Windows)

Puteți importa fișiere de text ASCII (\*.csv), vCards (cărți de vizită electronice) sau **Configurare la distanță date apel** în agenda de adrese.

1. Procedați conform indicațiilor de mai jos:

- Windows 7

Faceți clic pe  (**Start**) > **Toate programele** > **Brother** > **Brother Utilities**.

Faceți clic pe lista derulantă și selectați denumirea modelului (dacă nu este selectată deja). Faceți clic pe **PC-FAX** în bara de navigare din stânga și apoi clic pe **Agendă de adrese (Trimitere)**.

- Windows 8 și Windows 10

Lansați  (**Brother Utilities**) și apoi faceți clic pe lista derulantă și selectați numele modelului (dacă nu este deja selectat). Faceți clic pe **PC-FAX** în bara de navigare din stânga și apoi clic pe **Agendă de adrese (Trimitere)**.

Apare caseta de dialog **Agenda de adrese**.

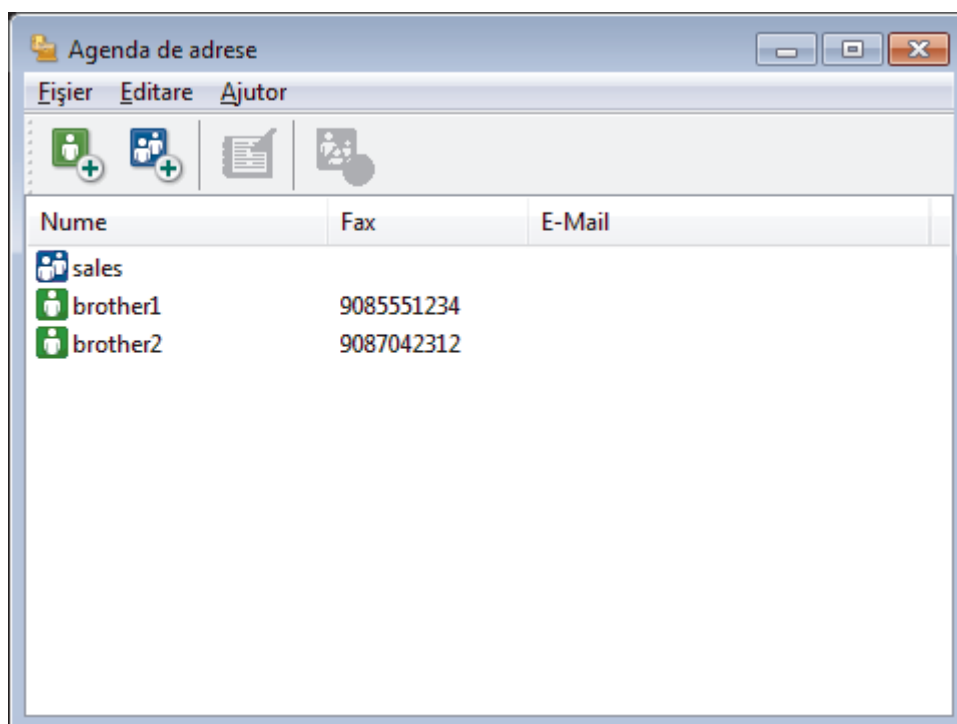

2. Faceți clic pe meniul **Fișier** și apoi selectați **Import**.

3. Selectați una din variantele de mai jos:

- **Text**

Este afișată caseta de dialog **Selectare elemente**. Mergeți la pasul 4.

- **vCard**

Mergeți la pasul 7.

- **Configurare la distanță date apel**

Mergeți la pasul 7.

4. În câmpul **Elemente disponibile**, selectați datele pe care doriți să le importați și apoi faceți clic pe butonul **Adăugare >>**.



Trebuie să selectați și să adăugați câmpuri din lista **Elemente disponibile** în aceeași ordine în care sunt listate în fișierul text pentru import.

- 
5. Dacă importați un fișier ASCII, sub secțiunea **Caracter de separare**, selectați opțiunea **Tabulator** sau **Virgulă** pentru a separa câmpurile de date.
  6. Faceți clic pe **OK**.
  7. Navigați la folderul unde doriți să importați datele, tastați denumirea fișierului și apoi faceți clic pe **Deschidere**.



### **Informații similare**

- [Configurarea agendei dumneavoastră de adrese PC-FAX \(Windows\)](#)
-



## Trimiterea unui Fax utilizând PC-FAX (Windows)

PC-FAX acceptă numai faxuri monocrome. Un fax monocrom va fi trimis chiar dacă datele originale sunt color și aparatul de fax recipient acceptă faxuri color.

1. Creați un fișier într-o aplicație de pe computer.
2. Selectați comanda de imprimare în aplicație.
3. Selectați **Brother PC-FAX** ca imprimantă și apoi finalizați operațiunea de imprimare.

Apare caseta de dialog **Brother PC-FAX**.

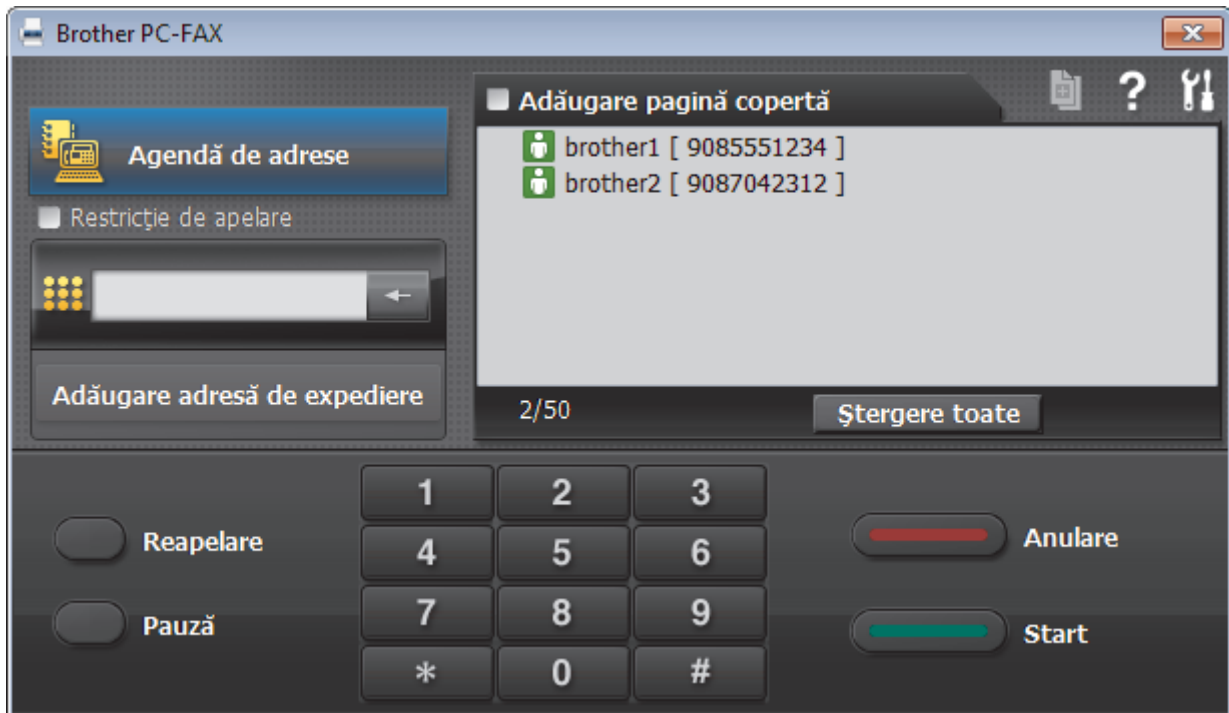

4. Tastați un număr de fax folosind una din metodele de mai jos:
  - Faceți clic pe numerele de pe tastatură pentru a tasta numărul, apoi faceți clic pe **Adăugare adresă de expediere**.

✎ Dacă bifați caseta **Restricție de apelare**, se va afișa o casetă de dialog de confirmare în care trebuie să reintroduceți numărul de fax cu ajutorul tastaturii. Această caracteristică vă ajută să preveniți transmiterea la o destinație greșită.

- Faceți clic pe butonul **Agendă de adrese** și apoi selectați un membru sau grup din agenda de adrese.

✎ Dacă ați făcut o greșeală, faceți clic pe **Ștergere toate** pentru a șterge toate intrările.

5. Pentru a include o pagină de introducere, bifați caseta **Adăugare pagină copertă**. De asemenea, puteți face clic pe  pentru a crea sau a edita coperta.
6. Faceți clic pe **Start** pentru a trimite faxul.

✎

- Pentru a anula faxul faceți clic pe **Anulare**.
- Pentru a reforma numărul, faceți clic pe **Reapelare** pentru a afișa ultimele cinci numere de fax, selectați numărul și apoi faceți clic pe **Start**.

### ✓ Informații similare

- [PC-FAX for Windows](#)

## Recepționați faxuri pe computer (Windows)

Folosiți software-ul Brother PC-FAX pentru a recepționa faxurile pe computer, afișarea pe ecran și imprimarea faxurilor dorite.

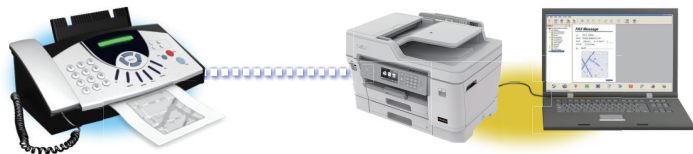

- [Recepționarea faxurilor utilizând Recepție PC-FAX \(Windows\)](#)

## Recepționarea faxurilor utilizând Recepție PC-FAX (Windows)

Cu software-ul Brother Recepție PC-FAX puteți vizualiza și salva faxurile pe computer. Acesta este instalat automat la instalarea software-ului și a programelor driver Brother și poate fi folosit la aparatele conectate local sau în rețea.

- Funcția Recepție PC-FAX este compatibilă numai cu faxuri monocrome. Atunci când primiți un fax color, aparatul va imprima faxul color, dar nu va trimite faxul la computer.

Când opriți computerul, aparatul Brother va continua să recepționeze și să memoreze faxurile în memoria proprie. Pe ecranul LCD al aparatului va fi afișat numărul de faxuri recepționate stocate. La pornirea acestei aplicații, software-ul va transfera simultan la computer toate faxurile recepționate. Puteți activa opțiunea Imprimare copie de siguranță dacă doriți ca aparatul să imprime o copie a faxului înainte de trimiterea acestuia către computer sau înainte de oprirea computerului. Puteți configura setările funcției Imprimare copie de siguranță de la aparatul dvs. Brother.



### Informații similare

- [Recepționați faxuri pe computer \(Windows\)](#)
  - [Rulați Recepție PC-FAX Brother pe computerul dumneavoastră \(Windows\)](#)
  - [Vizualizarea mesajelor PC-FAX primite \(Windows\)](#)

#### Subiecte conexe:

- [Utilizați Recepție PC-Fax pentru a transfera faxurile primite pe calculator \(numai pentru Windows\)](#)

## Rulați Recepție PC-FAX Brother pe computerul dumneavoastră (Windows)



Vă recomandăm să selectați caseta de validare **Porniți funcția PC-FAX Receive la deschiderea calculatorului.**, pentru ca software-ul să pornească automat și să poată transfera faxurile la pornirea computerului.

1. Efectuați una dintre următoarele operații:

- Windows 7

Faceți clic pe  (**Start**) > **Toate programele** > **Brother** > **Brother Utilities**.

Faceți clic pe lista derulantă și selectați denumirea modelului (dacă nu este selectată deja). Faceți clic pe **PC-FAX** în bara de navigare din stânga și apoi clic pe **Primire**.

- Windows 8 și Windows 10

Lansați  (**Brother Utilities**) și apoi faceți clic pe lista derulantă și selectați numele modelului (dacă nu este deja selectat). Faceți clic pe **PC-FAX** în bara de navigare din stânga și apoi clic pe **Primire**.

2. Confirmați mesajul și faceți clic pe **Da**.

Apare fereastra **PC-FAX Receive (Recepție PC-FAX)**. Pictograma  (**Recepție PC-FAX**) este afișată în tava de activități a computerului.



### Informații similare

- [Recepționarea faxurilor utilizând Recepție PC-FAX \(Windows\)](#)
  - [Configurați computerul pentru Recepție PC-FAX \(Windows\)](#)
  - [Adăugarea aparatului Brother la Recepție PC-FAX \(Windows\)](#)

## Configurați computerul pentru Recepție PC-FAX (Windows)

1. Faceți dublu clic pe pictograma  (Recepție PC-FAX) în tava de activități a computerului.  
Apare fereastra **PC-FAX Receive (Recepție PC-FAX)**.
2. Faceți clic pe **Setări**.
3. Configurați aceste opțiuni în funcție de necesități:

### Preferințe

Configurați ca funcția Recepție PC-FAX să pornească automat la inițializarea sistemului Windows.

### Salvare

Configurați calea unde vor fi salvate fișierele PC-FAX și selectați formatul documentului recepționat.

### Încărcare în

Configurați calea spre serverul SharePoint și selectați opțiunea de încărcare automată sau manuală (disponibil numai pentru administratori).

### Aparat

Selectați aparatul Brother care doriți să recepționeze PC-FAX.

### Blocare (disponibil numai pentru administratori)

Restricționați utilizatorii fără privilegiile de administrator de la configurarea opțiunilor de setări prezentate mai sus.

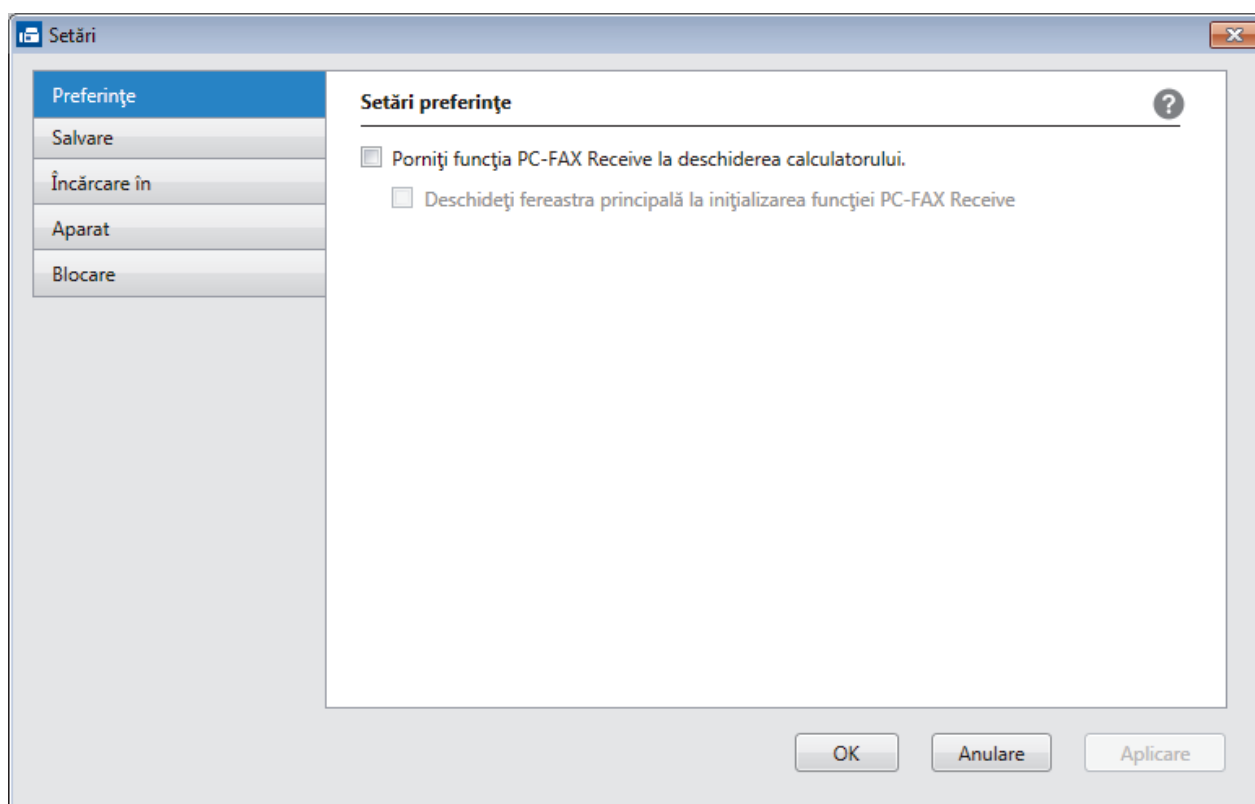

4. Faceți clic pe **OK**.



### Informații similare

- [Rulați Recepție PC-FAX Brother pe computerul dumneavoastră \(Windows\)](#)

► Pagina de pornire > Fax > PC-FAX > PC-FAX for Windows > Recepționați faxuri pe computer (Windows) > Recepționarea faxurilor utilizând Recepție PC-FAX (Windows) > Rulați Recepție PC-FAX Brother pe computerul dumneavoastră (Windows) > Adăugarea aparatului Brother la Recepție PC-FAX (Windows)

## Adăugarea aparatului Brother la Recepție PC-FAX (Windows)

- Dacă ați instalat aparatul urmând instrucțiunile pentru un utilizator din rețea, atunci aparatul trebuie să fie deja configurat pentru rețeaua dumneavoastră.

1. Faceți dublu clic pe pictograma  (**Recepție PC-FAX**) în tava de activități a computerului.  
Apare fereastra **PC-FAX Receive (Recepție PC-FAX)**.
2. Faceți clic pe **Setări**.
3. Faceți clic pe **Aparat > Adăugare**.

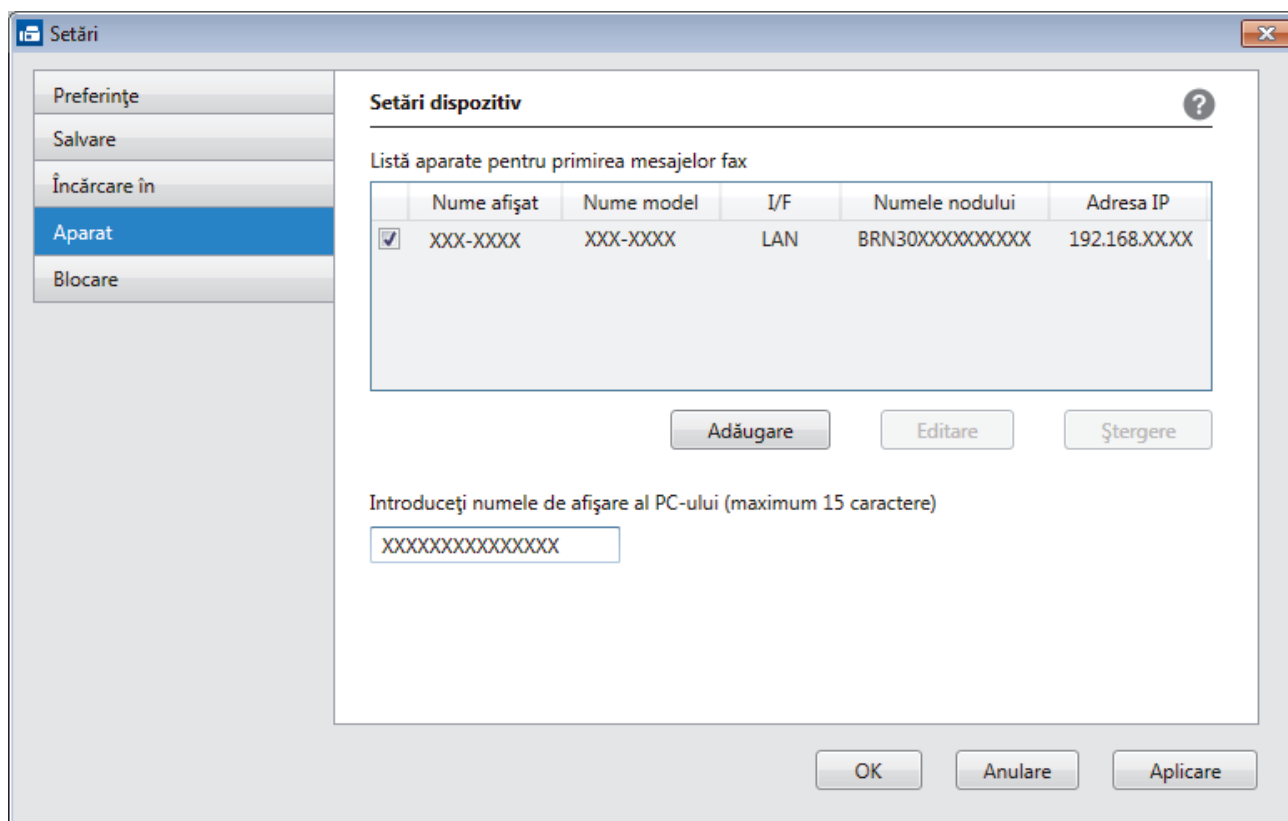

4. Selectați metoda de conectare potrivită.

### **Selectați dispozitivul dvs. din rezultatele căutării automate de mai jos.**

Vor fi afișate aparatele Brother conectate. Selectați un dispozitiv din listă. Faceți clic pe **OK**.

### **Specificați adresa IP a dispozitivului dvs.**

Tastați adresa IP a aparatului în câmpul **Adresa IP** și apoi faceți clic pe **OK**.



5. Pentru a modifica numele computerului ce va apărea pe ecranul LCD al aparatului, tastați noul nume în câmpul **Introduceți numele de afișare al PC-ului (maximum 15 caractere)**.
6. Faceți clic pe **OK**.

## Informații similare

- Rulați Recepție PC-FAX Brother pe computerul dumneavoastră (Windows)

## Vizualizarea mesajelor PC-FAX primite (Windows)

### Stare recepție

Pictogramă	Stare indicată
	Mod În așteptare Nu există mesaje necitite
	Se primesc mesaje
	Mesaje primite Mesaje necitite

1. Faceți dublu clic pe pictograma  (Recepție PC-FAX) în tava de activități a computerului.

Apare fereastra **PC-FAX Receive (Recepție PC-FAX)**.

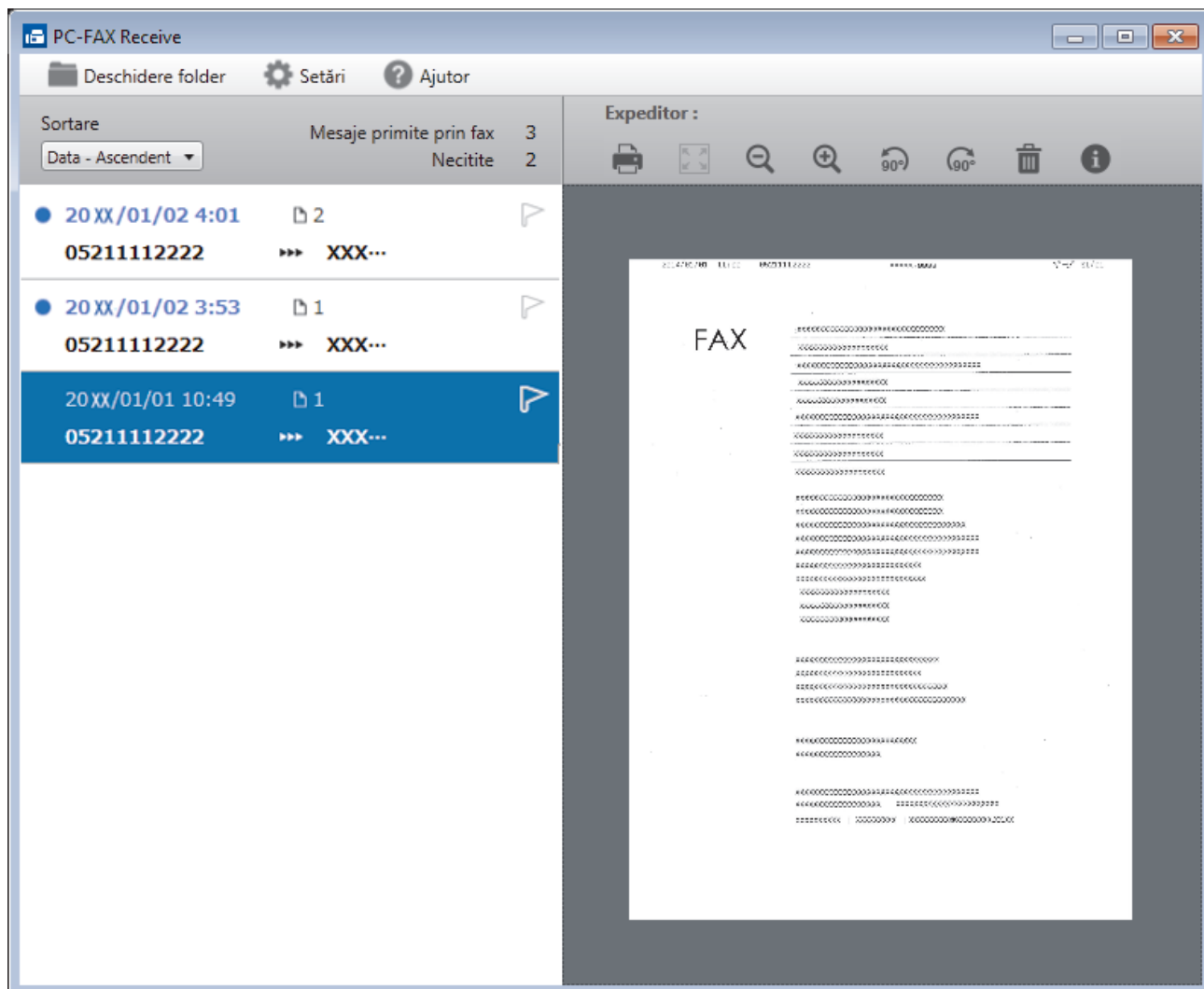

2. Faceți clic pe orice faxuri din listă pentru a le vizualiza.
3. Când ați terminat, faceți clic pe  în colțul din dreapta jos al ferestrei pentru a o închide.



Funcția Recepție PC-FAX rămâne activă inclusiv după închiderea ferestrei, iar pictograma  (Recepție PC-FAX) va rămâne în tava de activități a computerului. Pentru a închide funcția Recepție PC-FAX, faceți clic pe pictograma din tava de activități a computerului și faceți clic pe **Închidere**.



## Informații similare

- [Recepționarea faxurilor utilizând Recepție PC-FAX \(Windows\)](#)



## PC-FAX pentru Mac

Utilizați software-ul Brother PC-Fax pentru a trimite faxuri direct de la computerul Mac, fără a le imprima. Această caracteristică ajută la diminuarea consumului de hârtie și economisește timp.

- [Trimiteți faxuri din aplicația dumneavoastră \(Mac\)](#)

## Trimiteți faxuri din aplicația dumneavoastră (Mac)

PC-FAX acceptă numai faxurile monocrome. Se va trimite un fax monocrom chiar dacă datele originale sunt color și aparatul fax destinație acceptă faxurile color.

1. Creați un document într-o aplicație Mac.
2. Dintr-o aplicație de tipul Apple TextEdit, faceți clic pe **File (Fișier)**, apoi selectați **Print (Imprimare)**.
3. Faceți clic pe meniul pop-up al aplicației și apoi selectați opțiunea **Send Fax (Trimitere fax)**.

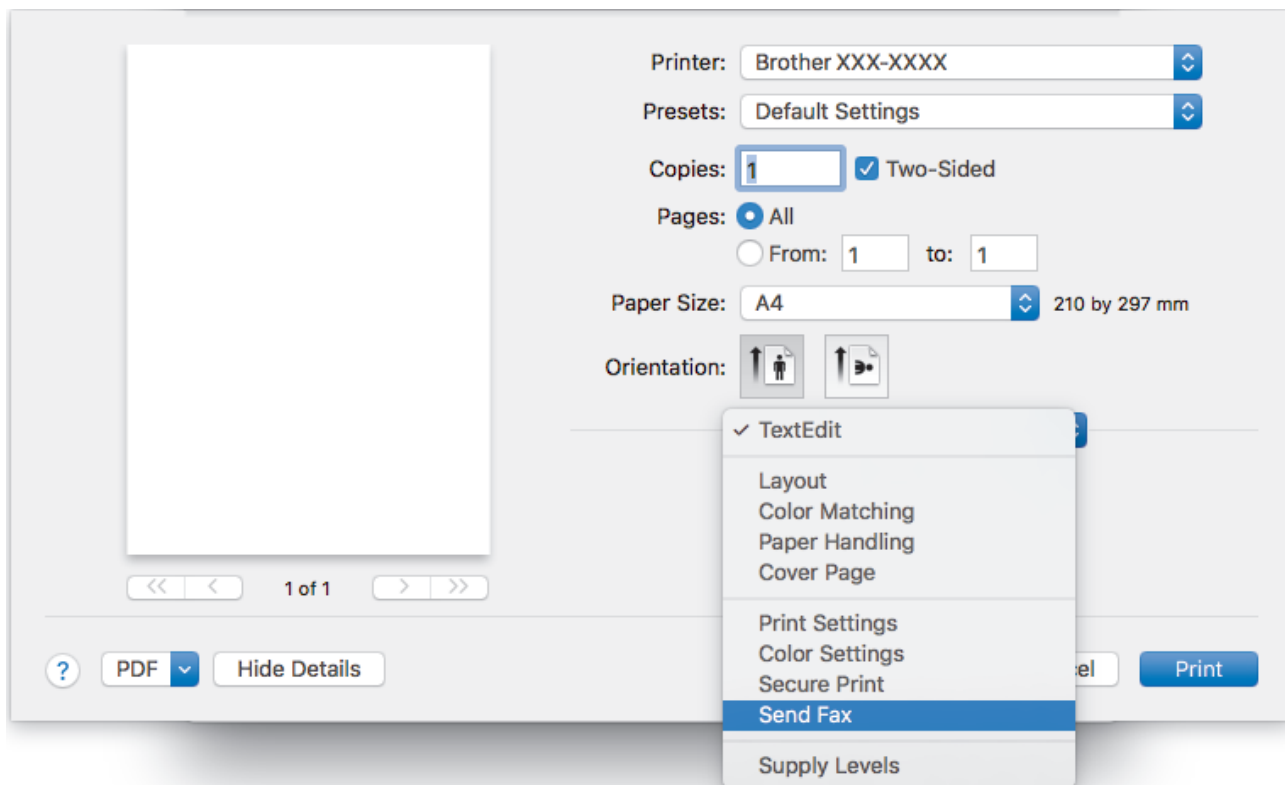

4. Faceți clic pe meniul pop-up **Output (Ieșire)** și apoi selectați opțiunea **Facsimile (Facsimil)**.

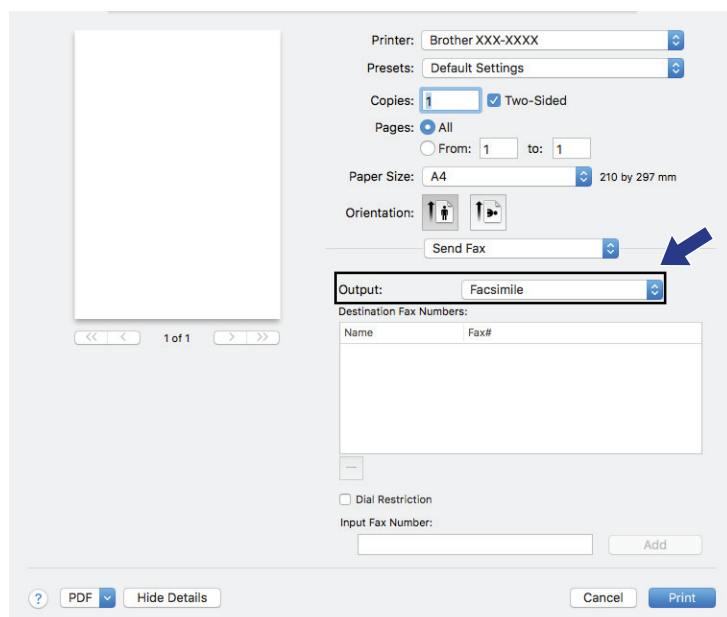

5. Tastați un număr de fax în câmpul **Input Fax Number (Introducere număr de fax)** și apoi faceți clic pe **Add (Adăugare)**.  
Numărul de fax este afișat în câmpul **Destination Fax Numbers (Numere de fax destinație)**.



Pentru a trimite un fax la mai multe numere, faceți clic pe butonul **Add (Adăugare)** după introducerea primului număr de fax și tastați următorul număr de fax. Numerele de fax de destinație vor fi enumerate în câmpul **Destination Fax Numbers (Numere de fax destinate)**.

Printer: Brother XXX-XXXX  
Presets: Default Settings  
Copies: 1  Two-Sided  
Pages:  All  
 From: 1 to: 1  
Paper Size: A4 210 by 297 mm  
Orientation:   
Send Fax  
Output: Facsimile  
Destination Fax Numbers:  
Name Fax#  
905551234  
 Dial Restriction  
Input Fax Number: 9087042312 **Add**  
Cancel Print

6. Faceți clic pe **Print (Imprimare)** pentru a trimite faxul.

## Informații similare

- [PC-FAX pentru Mac](#)

## Rețea

- Configurarea detaliilor rețelei de la panoul de control
- Funcțiile elementare de rețea suportate
- Informații despre programul software de gestionare a rețelei și despre programele utilitare
- Metode suplimentare pentru configurarea aparatului Brother pentru o rețea wireless
- Funcții avansate ale rețelei
- Informații tehnice pentru utilizatorii avansați

## Configurarea detaliilor rețelei de la panoul de control

Pentru a configura aparatul pentru rețeaua dumneavoastră, utilizați selecțiile meniului [Rețea] de pe panoul de control.



- Pentru informații despre setările rețelei pe care le puteți configura utilizând panoul de control >>  
*Informații similare: Tabele cu setări*
- De asemenea, puteți utiliza utilitarele de administrare, precum BRAdmin Light (Windows), BRAdmin Professional (Windows) și Administrarea online a rețelei folosind Web Based Management, pentru a configura și modifica setările de rețea ale aparatului Brother.  
>> *Informații similare:* Informații despre programul software de gestionare a rețelei și despre programele utilitare

1. Apăsați pe  [Setări] > [Toate setările] > [Rețea].
2. Derulați în sus sau în jos sau apăsați pe ▲ sau pe ▼ pentru a afișa opțiunea pentru rețea și apoi apăsați pe aceasta. Repetați acest pas până când accesați meniul pe care doriți să îl configurați și apoi urmați instrucțiunile de pe ecranul LCD tactil.



### Informații similare

- [Rețea](#)

#### Subiecte conexe:

- [Tabele de setări \(modele cu ecran tactil de 3,7"\(93,4 mm\)\)](#)
- [Informații despre programul software de gestionare a rețelei și despre programele utilitare](#)

## Funcțiile elementare de rețea suportate

Serverul de imprimare acceptă caracteristici variate, în funcție de sistemul de operare. Utilizați acest tabel pentru a stabili ce funcții și conexiuni la rețea sunt compatibile cu fiecare sistem de operare.

Sisteme de operare	Windows 7 Windows 8 Windows 10	Windows Server 2008/2008 R2/2012/2012 R2/2016	macOS
Imprimarea	Da	Da	Da
Scanarea	Da		Da
Trimitere PC Fax (Disponibil numai pentru anumite modele)	Da		Da
Recepție PC Fax (Disponibil numai pentru anumite modele)	Da		
BRAdmin Light <sup>1 3</sup>	Da	Da	
BRAdmin Professional <sup>2 3</sup>	Da	Da	
Administrarea online a rețelei folosind Web Based Management <sup>3</sup>	Da	Da	Da
Configurarea de la distanță (Disponibil numai pentru anumite modele) <sup>3</sup>	Da		
Status Monitor	Da		Da
Asistent pentru implementarea driverelor	Da	Da	



### Informații similare

- [Rețea](#)

<sup>1</sup> BRAdmin Light este disponibil și poate fi descărcat de pe pagina modelului dumneavoastră de la adresa [support.brother.com](http://support.brother.com).

<sup>2</sup> BRAdmin Professional este disponibil și poate fi descărcat de pe pagina modelului dumneavoastră de la adresa [support.brother.com](http://support.brother.com).

<sup>3</sup> Parola implicită de conectare pentru administrarea setărilor aparatului este **initpass**. Vă recomandăm să o schimbați pentru a vă proteja aparatul împotriva accesării neautorizate.

## Informații despre programul software de gestionare a rețelei și despre programele utilitare

### Administrarea online a rețelei folosind Web Based Management

Administrarea online a rețelei folosind Web Based Management este un program utilitar care folosește un browser web standard pentru gestionarea aparatului dvs. folosind protocolul HTTP (Protocol de transfer hipertext) sau protocolul HTTPS (Protocol de transfer hipertext prin SSL (Secure Socket Layer)). Introduceți adresa IP a aparatului în browserul web pentru a accesa și modifica setările serverului de imprimare.

### BRAdmin Light (Windows)

BRAdmin Light este un utilitar conceput pentru configurarea inițială a dispozitivelor Brother conectate în rețea. Acest utilitar poate căuta produsele Brother din rețea, poate vizualiza starea și configura setările de bază ale rețelei, precum adresa IP.

Accesați pagina **Descărcări** a modelului dvs. în Brother Solutions Center, la [support.brother.com](http://support.brother.com), pentru a descărca BRAdmin Light.



- Dacă utilizați Windows Firewall sau funcția Firewall a aplicației antispyware sau antivirus, dezactivați-le temporar. În momentul în care sunteți sigur că puteți imprima, configurați setările programului software conform instrucțiunilor.

### BRAdmin Professional (Windows)

BRAdmin Professional este un utilitar care oferă opțiuni avansate de gestionare a dispozitivelor Brother conectate în rețea. Acest utilitar poate căuta produsele Brother în rețeaua dumneavoastră și poate afișa starea dispozitivelor folosind un ecran de tip Windows Explorer, ușor de citit, în care se schimbă culorile pentru a identifica starea fiecărui dispozitiv. Puteți configura setările rețelei și ale dispozitivului și puteți actualiza programul firmware al dispozitivului de pe un computer pe care este instalat sistemul de operare Windows din rețeaua dumneavoastră LAN. De asemenea, BRAdmin Professional poate înregistra activitatea dispozitivelor Brother din rețeaua dumneavoastră și poate exporta datele înregistrate.



- Accesați pagina **Descărcări** a modelului dvs. din Brother Solutions Center, la [support.brother.com](http://support.brother.com), pentru a descărca versiunea cea mai recentă a utilitarului BRAdmin Professional de la Brother.
- Nume nod: numele nodului este afișat în fereastra curentă a utilitarului BRAdmin Professional. Numele implicit al nodului este „BRNxxxxxxxxxxx”, pentru o rețea prin cablu sau „BRWxxxxxxxxxxx”, pentru o rețea fără fir (unde „xxxxxxxxxxx” este adresa MAC/adresa Ethernet a aparatului).
- Dacă utilizați Windows Firewall sau funcția Firewall a aplicației antispyware sau antivirus, dezactivați-le temporar. În momentul în care sunteți sigur că puteți imprima, configurați setările programului software conform instrucțiunilor.

### Configurare de la distanță (Windows și Mac)

Configurarea de la distanță este un program care permite configurarea mai multor aparate și a setărilor rețelei dintr-o aplicație Windows sau Mac. Când lansați această aplicație, setările aparatului vor fi descărcate automat în computerul dvs. și vor fi afișate pe ecranul computerului. Dacă modificați setările, le puteți încărca direct pe aparatul dumneavoastră.



#### Windows

Acest utilitar poate fi folosit atât pentru o conexiune USB, cât și pentru o conexiune de rețea.

#### Mac

- Accesați pagina **Descărcări** a modelului dvs. în Brother Solutions Center, la [support.brother.com](http://support.brother.com), pentru a descărca utilitarul de configurare de la distanță.
- Acest utilitar poate fi folosit cu o conexiune USB.



## Informații similare

- [Rețea](#)

### **Subiecte conexe:**

- [Modificarea setărilor aparatului folosind Administrarea bazată pe web](#)



## Metode suplimentare pentru configurarea aparatului Brother pentru o rețea wireless

Pentru conectarea aparatului la rețeaua wireless, vă recomandăm să utilizați discul de instalare Brother.

- Înainte de a configura aparatul Brother pentru o rețea wireless
- Configurarea aparatului pentru o rețea wireless folosind metoda cu o singură apăsare din Wi-Fi Protected Setup™ (WPS)
- Configurați-vă aparatul pentru o rețea wireless folosind metoda PIN a Wi-Fi Protected Setup™ (WPS)
- Configurați-vă aparatul pentru o rețea wireless în cazul în care identificatorul SSID nu este difuzat
- Configurarea aparatul pentru o rețea wireless de companie
- Utilizarea Wi-Fi Direct®

## Înainte de a configura aparatul Brother pentru o rețea wireless

Înainte de a încerca configurarea unei rețele wireless, confirmați următoarele:

- Dacă utilizați rețeaua wireless a unei companii, trebuie să cunoașteți ID-ul utilizatorului și parola.
- Pentru a obține rezultate optime la imprimarea normală, de zi cu zi, a documentelor, așezați aparatul Brother cât mai aproape de punctul de acces/ruterul rețelei fără fir LAN, eliminând pe cât posibil orice obiecte care ar putea obstructiona semnalul. Obiectele mari și pereții dintre cele două dispozitive și interferențele cu alte dispozitive electronice pot afecta viteza de transfer a datelor din documentele dumneavoastră.

Datorită acestor factori, este posibil ca folosirea conexiunii wireless să nu fie cea mai potrivită metodă de conectare pentru toate tipurile de documente și aplicații. Dacă imprimați fișiere de mari dimensiuni, de exemplu documente cu mai multe pagini care conțin text și imagini de mari dimensiuni, vă recomandăm să folosiți o rețea prin cablu Ethernet pentru un transfer mai rapid al datelor (numai pentru modelele compatibile) sau o conexiune USB pentru cea mai mare viteză de transfer.

- Deși aparatul Brother poate fi utilizat atât într-o rețea prin cablu, cât și într-o rețea wireless (numai pentru modelele compatibile), numai una dintre metodele de conectare poate fi folosită la un moment dat. Cu toate acestea, se pot folosi simultan o conexiune de rețea wireless și o conexiune Wi-Fi Direct sau o conexiune de rețea cablată (numai la modelele compatibile) și o conexiune Wi-Fi Direct.



Dacă nu cunoașteți informațiile de securitate (de exemplu, Nume rețea (SSID) și Cheie de rețea), consultați producătorul routerului, administratorul de sistem sau furnizorul de Internet.



### Informații similare

- [Metode suplimentare pentru configurarea aparatului Brother pentru o rețea wireless](#)

## Configurarea aparatului pentru o rețea wireless folosind metoda cu o singură apăsare din Wi-Fi Protected Setup™ (WPS)

Dacă routerul/punctul de acces wireless acceptă WPS (Push Button Configuration), puteți utiliza WPS de la meniul panoului de control al aparatului pentru a configura setările rețelei wireless.



Routerele sau punctele de acces compatibile cu WPS sunt marcate cu acest simbol:



1. Apăsați pe  [Setări] > [Toate setările] > [Rețea] > [WLAN] > [WPS].
2. Dacă este afișat mesajul [Activați WLAN?], apăsați pe [Da].  
Astfel, veți lansa asistentul de configurare a rețelei fără fir. Pentru a anula, apăsați pe [Nu].
3. Dacă pe ecranul tactil este afișat un mesaj în care vi se solicită să porniți WPS, apăsați pe butonul WPS de pe routerul/punctul de acces wireless. Apoi apăsați [OK] pe aparatul dvs. Aparatul va încerca automat să se conecteze la rețeaua wireless.

Dacă dispozitivul fără fir este conectat cu succes, pe ecran va fi afișat mesajul [Conectat].

Ați finalizat configurarea rețelei wireless. Pentru instalarea programului **Pachet complet drivere & aplicații** necesar pentru funcționarea aparatului, introduceți discul de instalare Brother în computer sau accesați pagina **Descărcări** a modelului dumneavoastră din Brother Solutions Center, la adresa [support.brother.com](http://support.brother.com).



### Informații similare

- [Metode suplimentare pentru configurarea aparatului Brother pentru o rețea wireless](#)

## Configurați-vă aparatul pentru o rețea wireless folosind metoda PIN a Wi-Fi Protected Setup™ (WPS)

Dacă punctul de acces/routerul LAN wireless acceptă WPS, puteți utiliza metoda PIN (Număr de identificare personal) pentru a configura setările rețelei wireless.

Metoda PIN este una dintre metodele de conectare dezvoltate de Wi-Fi Alliance®. Introducând un cod PIN creat de dispozitivul înregistrat (aparatul dumneavoastră) în sistemul de înregistrare (un dispozitiv care administrează rețeaua LAN wireless), puteți configura setările rețelei wireless și setările de securitate. Pentru informații suplimentare referitoare la accesarea modului WPS, consultați instrucțiunile punctului de acces/routerului fără fir.

### Tip A

Conectarea în cazul în care punctul de acces/routerul LAN wireless (1) este folosit și ca sistem de înregistrare.

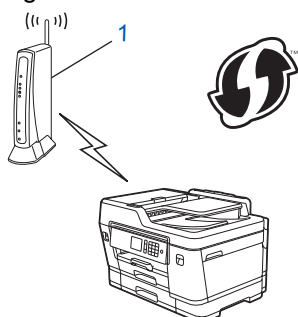

### Tip B

Conectarea în cazul în care un alt dispozitiv (2), de exemplu un computer, este folosit ca sistem de înregistrare.

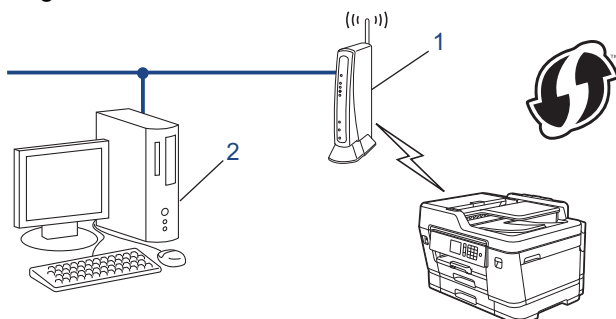

Routerele sau punctele de acces compatibile cu WPS sunt marcate cu acest simbol:



1. Apăsați pe  [Setări] > [Wi-Fi] > [WPS cu cod PIN].
2. Dacă este afișat mesajul [Activați WLAN?], apăsați pe [Da].  
Astfel, veți lansa asistentul de configurare a rețelei fără fir. Pentru a anula, apăsați pe [Nu].
3. Pe ecranul LCD va fi afișat un cod PIN format din opt cifre, iar aparatul va începe să caute un punct de acces/router LAN fără fir.
4. Utilizând un calculator conectat la rețea, introduceți adresa IP a dispozitivului utilizat ca sistem de înregistrare în bara de adrese a aplicației de navigare. (De exemplu: <http://192.168.1.2>)

5. Accesați pagina de setări WPS și introduceți codul PIN, apoi urmați instrucțiunile de pe ecran.



- Sistemul de înregistrare este în general punctul de acces/routerul LAN fără fir.
- Pagina de setări diferă în funcție de marca punctului de acces/routerului LAN wireless. Pentru informații suplimentare, consultați instrucțiunile furnizate împreună cu punctul de acces/routerul LAN wireless.

**Dacă utilizați ca sistem de înregistrare un computer pe care rulează Windows 7, Windows 8 sau Windows 10, urmați instrucțiunile de mai jos:**

6. Procedați conform indicațiilor de mai jos:

- Windows 7

Faceți clic pe  (Start) > **Dispozitive și imprimante** > **Adăugare dispozitiv** .

- Windows 8

Mutați mausul în colțul din dreapta jos al spațiului de lucru. În momentul în care bara de meniu este afișată, faceți clic pe **Setări** > **Panou de control** > **Hardware și sunete** > **Dispozitive și imprimante** > **Adăugare dispozitiv**.

- Windows 10

Faceți clic pe  > **Sistem Windows** > **Panou de control**. În grupul **Hardware și sunete**, faceți clic pe **Adăugare dispozitiv**.



- Pentru a utiliza ca sistem de înregistrare un computer pe care rulează Windows 7, Windows 8 sau Windows 10, acesta trebuie să fie înregistrat în rețea în prealabil. Pentru informații suplimentare, consultați instrucțiunile furnizate împreună cu punctul de acces/routerul LAN wireless.
- Dacă utilizați ca sistem de înregistrare un computer pe care rulează Windows 7, Windows 8 sau Windows 10, puteți instala driverul de imprimantă după configurarea rețelei wireless urmând instrucțiunile pas cu pas. Pentru instalarea programului **Pachet complet drivere & aplicații** necesar pentru funcționarea aparatului, introduceți discul de instalare Brother în computer sau accesați pagina **Descărcări** a modelului dumneavoastră din Brother Solutions Center, la adresa [support.brother.com](http://support.brother.com).

7. Selectați aparatul și faceți clic pe **Următorul**.

8. Introduceți codul PIN afișat pe ecranul LCD al aparatului și apoi faceți clic pe **Următorul**.

9. (Windows 7) Selectați rețeaua și apoi executați clic pe **Următorul**.

10. Faceți clic pe **Închidere**.



### Informații similare

- [Metode suplimentare pentru configurarea aparatului Brother pentru o rețea wireless](#)

## Configurați-vă aparatul pentru o rețea wireless în cazul în care identificatorul SSID nu este difuzat

Înainte de a configura aparatul, vă recomandăm să vă notați setările rețelei dumneavoastră fără fir. Veți avea nevoie de aceste informații înainte de a continua configurarea.

1. Verificați și notați-vă setările actuale ale rețelei wireless.

Nume rețea (SSID)			
Mod de comunicare	Metodă de autentificare	Mod de criptare	Cheie de rețea
Infrastructură	Sistem deschis	FĂRĂ	-
		WEP	
	Cheie partajată	WEP	
		WPA/WPA2-PSK	AES
		TKIP	

De exemplu:

Nume rețea (SSID)			
HELLO			
Mod de comunicare	Metodă de autentificare	Mod de criptare	Cheie de rețea
Infrastructură	WPA2-PSK	AES	12345678



Dacă ruterul utilizează criptarea WEP, introduceți cheia utilizată ca prima cheie WEP. Aparatul dumneavoastră Brother poate utiliza numai prima cheie WEP.

2. Apăsați pe  [Setări] > [Toate setările] > [Rețea] > [WLAN] > [Expert setare].
3. Dacă este afișat mesajul [Activați WLAN?], apăsați pe [Da].  
Astfel, veți lansa asistentul de configurare a rețelei fără fir. Pentru a anula, apăsați pe [Nu].
4. Aparatul caută rețeaua și va afișa o listă cu numele SSID disponibile. Derulați în sus sau în jos sau apăsați pe ▲ sau ▼ pentru a afișa [<SSID nou>]. Apăsați pe [<SSID nou>] și apoi apăsați pe [OK].
5. Introduceți numele SSID și apoi apăsați pe [OK].



Mai multe informații cu privire la introducerea textului ►► [Anexa](#)

6. Când vi se solicită, apăsați pe [Infrastructura].
7. Selectați metoda de autentificare.
8. Procedați conform indicațiilor de mai jos:
  - Dacă ați selectat opțiunea [Sistem Deschis], selectați tipul de criptare [Niciunul] sau [WEP] și apoi apăsați pe tipul de criptare selectat.  
Dacă pentru tipul de criptare ați selectat opțiunea [WEP], introduceți cheia WEP și apoi apăsați pe [OK].
  - Dacă ați selectat opțiunea [Cheie partajată], introduceți cheia WEP și apoi apăsați pe [OK].
  - Dacă ați selectat opțiunea [WPA/WPA2-PSK], apăsați pe [TKIP+AES] sau pe [AES].  
Introduceți cheia WPA și apoi apăsați pe [OK].



- Mai multe informații cu privire la introducerea textului ►► *Anexa*
- Aparatul dumneavoastră Brother poate utiliza numai prima cheie WEP.

9. Aparatul încearcă să se conecteze la dispozitivul wireless selectat.

Dacă dispozitivul fără fir este conectat cu succes, pe ecran va fi afișat mesajul [Conectat].

Ați finalizat configurarea rețelei wireless. Pentru instalarea programului **Pachet complet drivere & aplicații** necesar pentru funcționarea aparatului, introduceți discul de instalare Brother în computer sau accesați pagina **Descărcări** a modelului dumneavoastră din Brother Solutions Center, la adresa [support.brother.com](http://support.brother.com).



### Informații similare

- [Metode suplimentare pentru configurarea aparatului Brother pentru o rețea wireless](#)

#### Subiecte conexe:

- [Nu pot finaliza configurarea instalării rețelei wireless](#)
-

## Configurarea aparatul pentru o rețea wireless de companie

Înainte de a configura aparatul, vă recomandăm să vă notați setările rețelei dumneavoastră fără fir. Veți avea nevoie de aceste informații înainte de a continua configurarea.

1. Verificați și înregistrați setările actuale ale rețelei wireless.

Nume rețea (SSID)				
Mod de comunicare	Metodă de autentificare	Mod de criptare	ID utilizator	Parolă
Infrastructură	LEAP	CKIP		
		AES		
	EAP-FAST/NONE	TKIP		
		AES		
	EAP-FAST/MS-CHAPv2	TKIP		
		AES		
	EAP-FAST/GTC	TKIP		
		AES		
	PEAP/MS-CHAPv2	TKIP		
		AES		
	PEAP/GTC	TKIP		
		AES		
	EAP-TTLS/CHAP	TKIP		
		AES		
	EAP-TTLS/MS-CHAP	TKIP		
		AES		
	EAP-TTLS/MS-CHAPv2	TKIP		
		AES		
EAP-TTLS/PAP	TKIP			
	AES			
EAP-TLS	TKIP		-	
	AES		-	

De exemplu:

Nume rețea (SSID)				
HELLO				
Mod de comunicare	Metodă de autentificare	Mod de criptare	ID utilizator	Parolă
Infrastructură	EAP-FAST/MS-CHAPv2	AES	Brother	12345678





- În cazul în care configurați aparatul folosind autentificarea EAP-TLS, trebuie să instalați certificatul de client emis de AC înainte de a începe configurarea. Contactați administratorul de rețea pentru informații despre certificatul de client. Dacă aveți instalate mai multe certificate, vă recomandăm să vă notați numele certificatului pe care doriți să îl utilizați.
- Dacă verificați aparatul folosind numele comun al certificatului serverului, vă recomandăm să vă notați numele înainte de a începe configurarea. Contactați administratorul rețelei pentru informații despre numele comun al certificatului serverului.

2. Apăsați pe  [Setări] > [Toate setările] > [Rețea] > [WLAN] > [Expert setare].
3. Dacă este afișat mesajul [Activați WLAN?], apăsați pe [Da].  
Astfel, veți lansa asistentul de configurare a rețelei fără fir. Pentru a anula, apăsați pe [Nu].
4. Aparatul caută rețeaua și va afișa o listă cu numele SSID disponibile. Derulați în sus sau în jos sau apăsați pe ▲ sau ▼ pentru a afișa [<SSID nou>]. Apăsați pe [<SSID nou>] și apoi apăsați pe [OK].
5. Introduceți numele SSID și apoi apăsați pe [OK].



Mai multe informații cu privire la introducerea textului ►► *Anexa*

6. Când vi se solicită, apăsați pe [Infrastructura].
7. Selectați metoda de autentificare.
8. Procedați conform indicațiilor de mai jos:
  - Dacă ați selectat opțiunea [LEAP], introduceți numărul de identificare (ID) al utilizatorului și apoi apăsați pe [OK]. Introduceți parola și apăsați pe [OK].
  - Dacă ați selectat opțiunea [EAP-FAST], [PEAP] sau [EAP-TTLS], selectați Metoda de autentificare internă [NONE], [CHAP], [MS-CHAP], [MS-CHAPv2], [GTC] sau [PAP].



În funcție de Metoda de autentificare utilizată, opțiunile pentru Metoda de autentificare internă diferă.

Selectați tipul de criptare [TKIP+AES] sau [AES].

Selectați metoda de verificare [Fără verificare], [CA] sau [CA + ID server].

- Dacă ați selectat opțiunea [CA + ID server], introduceți ID-ul serverului, ID-ul utilizatorului și parola (dacă este necesar) și apoi apăsați pe [OK] pentru fiecare opțiune.
- Pentru alte selecții, introduceți ID-ul serverului și parola, apoi apăsați pe [OK] pentru fiecare opțiune.



Dacă nu ați importat în aparat un certificat CA, aparatul afișează [Fără verificare].

- Dacă ați selectat opțiunea [EAP-TLS], selectați tipul de criptare [TKIP+AES] sau [AES].  
Aparatul va afișa o listă de certificate de client disponibile și apoi selectați certificatul.  
Selectați metoda de verificare [Fără verificare], [CA] sau [CA + ID server].
  - Dacă ați selectat opțiunea [CA + ID server], introduceți ID-ul serverului și ID-ul utilizatorului, apoi apăsați pe [OK] pentru fiecare opțiune.
  - Pentru alte opțiuni, introduceți ID-ul utilizatorului și apoi apăsați pe [OK].

9. Aparatul încearcă să se conecteze la dispozitivul wireless selectat.

Dacă dispozitivul fără fir este conectat cu succes, pe ecran va fi afișat mesajul [Conectat].

Ați finalizat configurarea rețelei wireless. Pentru instalarea **Pachet complet drivere & aplicații** necesare pentru funcționarea dispozitivului, introduceți discul de instalare Brother în computer sau accesați pagina **Descărcări** a modelului în Brother Solutions Center, la adresa [support.brother.com](http://support.brother.com).



## Informații similare

- [Metode suplimentare pentru configurarea aparatului Brother pentru o rețea wireless](#)

## Utilizarea Wi-Fi Direct®

- Imprimarea sau scanarea de pe dispozitivul dumneavoastră mobil utilizând Wi-Fi Direct
- Configurarea rețelei Wi-Fi Direct
- Nu pot finaliza configurarea instalării rețelei wireless

## Imprimarea sau scanarea de pe dispozitivul dumneavoastră mobil utilizând Wi-Fi Direct

Wi-Fi Direct este una dintre metodele de configurare wireless dezvoltată de Wi-Fi Alliance®. Vă permite să configurați o rețea wireless securizată între aparatul Brother și un dispozitiv mobil, cum ar fi un dispozitiv Android™, un dispozitiv Windows, iPhone, iPod touch sau iPad, fără a utiliza un punct de acces. Wi-Fi Direct acceptă configurarea rețelei wireless utilizând prima apăsare sau metoda PIN pentru Wi-Fi Protected Setup™ (WPS). De asemenea, puteți configura manual o rețea wireless prin definirea manuală a unui identificator SSID și a unei parole. Caracteristica Wi-Fi Direct a aparatului Brother acceptă protocolul de securitate WPA2™ cu criptare AES.



1. Dispozitiv mobil
2. Aparatul dumneavoastră Brother



- Deși aparatul Brother poate fi utilizat atât într-o rețea prin cablu, cât și într-o rețea wireless (numai pentru modelele compatibile), numai una dintre metodele de conectare poate fi folosită la un moment dat. Totuși, puteți utiliza simultan o conexiune la rețeaua wireless și o conexiune Wi-Fi Direct, sau o conexiune la rețeaua prin cablu și o conexiune Wi-Fi Direct.
- Dispozitivul compatibil Wi-Fi Direct poate deveni Proprietar grup (G/O). La configurarea rețelei Wi-Fi Direct, proprietarul grupului (G/O) are rol de punct de acces.



### Informații similare

- [Utilizarea Wi-Fi Direct®](#)

## Configurarea rețelei Wi-Fi Direct

Configurarea setărilor rețelei Wi-Fi Direct de pe panoul de control al aparatului dumneavoastră.

- [Privire generală asupra configurării rețelei Wi-Fi Direct](#)
- [Configurarea rețelei Wi-Fi Direct utilizând metoda apăsării unui singur buton](#)
- [Configurarea rețelei Wi-Fi Direct utilizând metoda apăsării unui singur buton a Wi-Fi Protected Setup™ \(WPS\)](#)
- [Configurarea rețelei Wi-Fi Direct folosind metoda PIN](#)
- [Configurarea rețelei Wi-Fi Direct folosind metoda PIN a Wi-Fi Protected Setup™ \(WPS\)](#)
- [Configurarea manuală a rețelei Wi-Fi Direct](#)

## Privire generală asupra configurării rețelei Wi-Fi Direct

Instrucțiunile următoare vă vor prezenta cinci metode de configurare a aparatului Brother într-un mediu de rețea wireless. Selectați metoda preferată pentru condițiile dumneavoastră.

Verificați configurația dispozitivului dumneavoastră mobil.

1. Dispozitivul dumneavoastră mobil acceptă Wi-Fi Direct?

Opțiune	Descriere
Da	Mergeți la pasul 2
Nu	Mergeți la pasul 3

2. Dispozitivul dumneavoastră mobil acceptă configurarea printr-o singură apăsare pentru Wi-Fi Direct?

Opțiune	Descriere
Da	►► <i>Informații similare:</i> Configurarea rețelei Wi-Fi Direct utilizând metoda apăsării unui singur buton
Nu	►► <i>Informații similare:</i> Configurarea rețelei Wi-Fi Direct folosind metoda PIN

3. Dispozitivul dumneavoastră mobil acceptă Wi-Fi Protected Setup™ (WPS)?

Opțiune	Descriere
Da	Mergeți la pasul 4
Nu	►► <i>Informații similare:</i> Configurarea manuală a rețelei Wi-Fi Direct

4. Dispozitivul dumneavoastră mobil acceptă configurarea printr-o singură apăsare pentru Wi-Fi Protected Setup™ (WPS)?

Opțiune	Descriere
Da	►► <i>Informații similare:</i> Configurarea rețelei Wi-Fi Direct utilizând metoda apăsării unui singur buton a Wi-Fi Protected Setup™ (WPS)
Nu	►► <i>Informații similare:</i> Configurarea rețelei Wi-Fi Direct folosind metoda PIN a Wi-Fi Protected Setup™ (WPS)

Pentru a utiliza funcția Brother iPrint&Scan într-o rețea Wi-Fi Direct configurată printr-o singură apăsare folosind Wi-Fi Direct sau prin metoda PIN de configurare folosind Wi-Fi Direct, pe dispozitivul pe care configurați Wi-Fi Direct trebuie să ruleze Android™ 4.0 sau o versiune ulterioară.



### Informații similare

- [Configurarea rețelei Wi-Fi Direct](#)

#### Subiecte conexe:

- [Configurarea rețelei Wi-Fi Direct utilizând metoda apăsării unui singur buton](#)
- [Configurarea rețelei Wi-Fi Direct folosind metoda PIN](#)
- [Configurarea manuală a rețelei Wi-Fi Direct](#)
- [Configurarea rețelei Wi-Fi Direct utilizând metoda apăsării unui singur buton a Wi-Fi Protected Setup™ \(WPS\)](#)

- 
- Configurarea rețelei Wi-Fi Direct folosind metoda PIN a Wi-Fi Protected Setup™ (WPS)
-

## Configurarea rețelei Wi-Fi Direct utilizând metoda apăsării unui singur buton

Dacă dispozitivul dumneavoastră mobil acceptă Wi-Fi Direct urmați acești pași pentru a configura o rețea Wi-Fi Direct:



Atunci când aparatul primește o solicitare Wi-Fi Direct de la dispozitivul dumneavoastră mobil, va fi afișat mesajul [A fost primită o cerere pentru o conexiune Wi-Fi Direct. Pentru conectare, apăsați pe [OK].]. Apăsați pe [OK] pentru conectare.

1. Apăsați pe  [Setări] > [Toate setările] > [Rețea] > [Wi-Fi Direct] > [Buton comandă].
2. Activați Wi-Fi Direct pe dispozitivul mobil (pentru instrucțiuni, consultați manualul de utilizare al acestuia) dacă este afișat mesajul [Activați Wi-Fi Direct pe alt dispozitiv. Apoi apăsați [OK].]. Apăsați pe [OK] de pe aparatul dumneavoastră Brother.  
Aceasta va porni configurarea rețelei Wi-Fi Direct.
3. Procedați conform indicațiilor de mai jos:
  - Dacă aparatul dumneavoastră Brother este proprietarul grupului (G/O), conectați dispozitivul dumneavoastră mobil direct la aparat.
  - Dacă aparatul dumneavoastră Brother nu este proprietarul grupului (G/O), acesta va afișa numele dispozitivelor disponibile cu care să configurați o rețea Wi-Fi Direct. Selectați dispozitivul mobil la care doriți să vă conectați. Căutați din nou dispozitive disponibile prin apăsarea pe [Rescanare].

Dacă dispozitivul dumneavoastră mobil se conectează cu succes, aparatul va afișa mesajul [Conectat]. Ați finalizat configurarea rețelei Wi-Fi Direct.



### Informații similare

- [Configurarea rețelei Wi-Fi Direct](#)

#### Subiecte conexe:

- [Privire generală asupra configurării rețelei Wi-Fi Direct](#)

► Pagina de pornire > [Rețea](#) > [Metode suplimentare pentru configurarea aparatului Brother pentru o rețea wireless](#) > [Utilizarea Wi-Fi Direct®](#) > [Configurarea rețelei Wi-Fi Direct](#) > Configurarea rețelei Wi-Fi Direct utilizând metoda apăsării unui singur buton a Wi-Fi Protected Setup™ (WPS)

## Configurarea rețelei Wi-Fi Direct utilizând metoda apăsării unui singur buton a Wi-Fi Protected Setup™ (WPS)

Dacă dispozitivul dumneavoastră mobil acceptă WPS (PBC; Push Button Configuration), urmați acești pași pentru a configura o rețea Wi-Fi Direct:



Atunci când aparatul primește o solicitare Wi-Fi Direct de la dispozitivul dumneavoastră mobil, va fi afișat mesajul [A fost primită o cerere pentru o conexiune Wi-Fi Direct. Pentru conectare, apăsați pe [OK].]. **Apăsați pe [OK] pentru conectare.**

1. Apăsați pe  [Setări] > [Toate setările] > [Rețea] > [Wi-Fi Direct] > [Deținător grup] > [Pornit].
2. Apăsați pe [Buton comandă].
3. Activați metoda de configurare WPS printr-o singură apăsare a dispozitivului mobil (consultați manualul de utilizare al dispozitivului dumneavoastră mobil pentru instrucțiuni). Dacă pe ecranul LCD al aparatului este afișat mesajul [Activați Wi-Fi Direct pe alt dispozitiv. Apoi apăsați [OK].], **apăsați pe butonul [OK] de pe aparat.**

Aceasta va porni configurarea rețelei Wi-Fi Direct.

Dacă dispozitivul dumneavoastră mobil se conectează cu succes, aparatul va afișa mesajul [Conectat]. Ați finalizat configurarea rețelei Wi-Fi Direct.



### Informații similare

- [Configurarea rețelei Wi-Fi Direct](#)

#### Subiecte conexe:

- [Privire generală asupra configurării rețelei Wi-Fi Direct](#)



## Configurarea rețelei Wi-Fi Direct folosind metoda PIN

Dacă dispozitivul dumneavoastră mobil acceptă metoda PIN a Wi-Fi Direct, urmați acești pași pentru a configura o rețea Wi-Fi Direct:



Atunci când aparatul primește o solicitare Wi-Fi Direct de la dispozitivul dumneavoastră mobil, va fi afișat mesajul [A fost primită o cerere pentru o conexiune Wi-Fi Direct. Pentru conectare, apăsați pe [OK].]. Apăsați pe [OK] pentru conectare.

1. Apăsați pe  [Setări] > [Toate setările] > [Rețea] > [Wi-Fi Direct] > [Cod PIN].
2. Activați Wi-Fi Direct pe dispozitivul mobil (pentru instrucțiuni, consultați manualul de utilizare al acestuia) dacă este afișat mesajul [Activați Wi-Fi Direct pe alt dispozitiv. Apoi apăsați [OK].]. Apăsați pe [OK] de pe aparatul dumneavoastră Brother.

Aceasta va porni configurarea rețelei Wi-Fi Direct.

3. Procedați conform indicațiilor de mai jos:
  - Dacă aparatul dumneavoastră Brother este proprietar grup (G/O), acesta va aștepta o solicitare de conectare de la dispozitivul dumneavoastră mobil. Când se afișează [Cod PIN], introduceți în aparat codul PIN afișat pe dispozitivul dumneavoastră mobil. Apăsați pe [OK]. Urmăriți instrucțiunile.  
Dacă aparatul Brother afișează codul PIN, introduceți codul PIN în dispozitivul mobil.
  - Dacă aparatul dumneavoastră Brother nu este proprietarul grupului (G/O), acesta va afișa numele dispozitivelor disponibile cu care să configurați o rețea Wi-Fi Direct. Selectați dispozitivul mobil la care doriți să vă conectați. Căutați din nou dispozitive disponibile prin apăsarea pe [Rescanare].

Procedați conform indicațiilor de mai jos:

- Apăsați pe [Afișare cod PIN] pentru a afișa codul PIN pe aparatul dumneavoastră și introduceți codul PIN în dispozitivul dumneavoastră mobil. Urmăriți instrucțiunile.
- Apăsați pe [Introducere cod PIN] pentru a introduce în aparat un cod PIN afișat pe dispozitivul mobil și apăsați pe [OK]. Urmăriți instrucțiunile.

Dacă dispozitivul mobil nu afișează un cod PIN, apăsați pe  de pe aparatul Brother. Reveniți la pasul 1 și reîncercați.

Dacă dispozitivul dumneavoastră mobil se conectează cu succes, aparatul va afișa mesajul [Conectat]. Ați finalizat configurarea rețelei Wi-Fi Direct.



### Informații similare

- [Configurarea rețelei Wi-Fi Direct](#)

#### Subiecte conexe:

- [Privire generală asupra configurării rețelei Wi-Fi Direct](#)

► Pagina de pornire > [Rețea](#) > [Metode suplimentare pentru configurarea aparatului Brother pentru o rețea wireless](#) > [Utilizarea Wi-Fi Direct®](#) > [Configurarea rețelei Wi-Fi Direct](#) > Configurarea rețelei Wi-Fi Direct folosind metoda PIN a Wi-Fi Protected Setup™ (WPS)

## Configurarea rețelei Wi-Fi Direct folosind metoda PIN a Wi-Fi Protected Setup™ (WPS)

Dacă dispozitivul dumneavoastră mobil acceptă metoda PIN a Wi-Fi Protected Setup™ (WPS), urmați instrucțiunile de mai jos pentru a configura o rețea Wi-Fi Direct:



Atunci când aparatul primește o solicitare Wi-Fi Direct de la dispozitivul dumneavoastră mobil, va fi afișat mesajul [A fost primită o cerere pentru o conexiune Wi-Fi Direct. Pentru conectare, apăsați pe [OK].]. Apăsați pe [OK] pentru conectare.

1. Apăsați pe  [Setări] > [Toate setările] > [Rețea] > [Wi-Fi Direct] > [Deținător grup] > [Pornit] > [Cod PIN].
2. Dacă este afișat mesajul [Activați Wi-Fi Direct pe alt dispozitiv. Apoi apăsați [OK].], activați metoda de configurare WPS PIN a dispozitivului mobil (pentru instrucțiuni consultați manualul de utilizare al dispozitivului mobil) și apoi apăsați pe butonul [OK] de pe aparatul Brother.  
Aceasta va porni configurarea rețelei Wi-Fi Direct.
3. Aparatul va aștepta o solicitare de conectare de la dispozitivul dumneavoastră mobil. Dacă este afișat mesajul [Cod PIN], introduceți în aparat codul PIN afișat pe dispozitivul mobil. Apăsați pe [OK].

Dacă dispozitivul dumneavoastră mobil se conectează cu succes, aparatul va afișa mesajul [Conectat]. Ați finalizat configurarea rețelei Wi-Fi Direct.



### Informații similare

- [Configurarea rețelei Wi-Fi Direct](#)

#### Subiecte conexe:

- [Privire generală asupra configurării rețelei Wi-Fi Direct](#)

## Configurarea manuală a rețelei Wi-Fi Direct

Dacă dispozitivul dumneavoastră mobil nu acceptă Wi-Fi Direct sau WPS, este necesar să configurați manual o rețea Wi-Fi Direct.

1. Apăsați pe  [Setări] > [Toate setările] > [Rețea] > [Wi-Fi Direct] > [Manual].
2. Aparatul va afișa numele SSID și parola. Accesați ecranul de setări rețea wireless a dispozitivului dumneavoastră mobil, selectați numele SSID și introduceți parola.

Dacă dispozitivul dumneavoastră mobil se conectează cu succes, aparatul va afișa mesajul [Conectat]. Ați finalizat configurarea rețelei Wi-Fi Direct.



### Informații similare

- [Configurarea rețelei Wi-Fi Direct](#)

#### Subiecte conexe:

- [Privire generală asupra configurării rețelei Wi-Fi Direct](#)

## Funcții avansate ale rețelei

- [Imprimarea raportului de configurare a rețelei](#)
- [Trimiterea mesajelor fax folosind rețeaua internet \(I-Fax\)](#)
- [Configurarea și utilizarea căutării LDAP](#)
- [Sincronizarea orei cu serverul SNTP folosind Administrarea online a rețelei utilizând Web Based Management](#)

## Imprimarea raportului de configurare a rețelei

Raportul de configurare a rețelei listează configurația rețelei, inclusiv setările de rețea ale serverului de imprimare.



- Nume nod: numele nodului apare în raportul curent de configurare a rețelei. Numele implicit al nodului este „BRNxxxxxxxxxxx”, pentru o rețea prin cablu sau „BRWxxxxxxxxxxx”, pentru o rețea wireless (unde „xxxxxxxxxxx” este adresa MAC/adresa Ethernet a aparatului.)
- Dacă [IP Address] indicată în raportul de configurare a rețelei este 0.0.0.0, așteptați un minut și imprimați din nou raportul.
- În acest raport sunt enumerate setările aparatului, precum adresa IP, masca de subrețea, numele nodului și adresa MAC, de exemplu:
  - Adresă IP: 192.168.0.5
  - Mască de subrețea: 255.255.255.0
  - Nume nod: BRN000ca0000499
  - Adresă MAC: 00-0c-a0-00-04-99

1. Apăsați pe  [Setări] > [Toate setările] > [Print Rapoarte] > [Configurare rețea] > [Da].

Aparatul imprimă raportul de configurare a rețelei curent.



### Informații similare

- [Funcții avansate ale rețelei](#)

#### Subiecte conexe:

- [Accesarea programului Administrarea online a rețelei folosind Web Based Management](#)
- [Unde se găsesc setările de rețea ale aparatului Brother?](#)
- [Utilizarea Network Connection Repair Tool \(Windows\)](#)
- [Vreau să verific dacă dispozitivele de rețea funcționează corect](#)
- [Configurați autentificarea IEEE 802.1x pentru o rețea cablată sau o rețea wireless utilizând Web Based Management \(browser web\)](#)
- [Mesaje de eroare și de întreținere](#)

## Trimiterea mesajelor fax folosind rețeaua internet (I-Fax)

Cu programul I-Fax de la Brother, puteți trimite și puteți primi documente fax folosind Internetul ca sistem de transport. Documentele sunt transmise în mesaje de e-mail ca fișiere TIFF atașate. Computerul dumneavoastră poate trimite și poate primi documente dacă pe acesta este instalată o aplicație care permite generarea și vizualizarea fișierelor TIFF. Puteți utiliza orice aplicație de vizualizare a fișierelor TIFF. Documentele trimise prin intermediul aparatului Brother vor fi convertite automat în format TIFF. Dacă doriți să trimiteți și să primiți mesaje la/de la aparatul dumneavoastră Brother, aplicația de e-mail instalată pe computerul dumneavoastră trebuie să fie compatibilă cu protocolul Multipurpose Internet Mail Extensions (MIME).

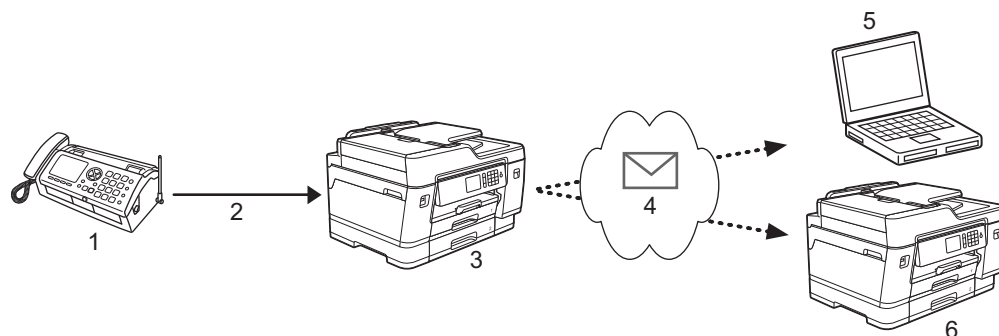

1. Fax (Expeditor)
2. Linie telefonică
3. Aparatul dumneavoastră Brother (Destinatar/Expeditor)
4. Internetul
5. Un computer primește un mesaj de email redirecționat
6. Un aparat fax primește un mesaj fax redirecționat



- I-Fax este compatibil numai cu trimiterea și primirea documentelor în format Letter sau A4 și în modul monocrom.
- Dacă documentul dumneavoastră este în format Ledger sau A3, acesta va fi redus automat la formatul Letter sau A4 în momentul trimiterii.

### ✓ Informații similare

- [Funcții avansate ale rețelei](#)
  - [Informații importante despre Internet Fax \(I-Fax\)](#)
  - [Configurarea aparatului Brother pentru email sau I-Fax](#)
  - [Opțiunile I-Fax](#)

#### Subiecte conexe:

- [Redirecționarea mesajelor de e-mail și a faxurilor primite](#)

## Informații importante despre Internet Fax (I-Fax)

Comunicațiile I-Fax într-o rețea LAN sunt similare cu comunicațiile prin e-mail; totuși, diferă față de mesajele fax transmise folosind liniile telefonice standard. Informații importante pentru utilizarea I-Fax:

- Factorii precum locația destinatarului, structura rețelei LAN și starea de ocupare a circuitului (cum ar fi internetul) poate face ca sistemul să necesite mai mult timp decât de obicei pentru a trimite un mail de eroare.
- La trimiterea documentelor confidențiale, vă recomandăm să utilizați liniile telefonice standard în locul Internetului (datorită nivelului scăzut de securitate al transmisiilor prin Internet).
- Dacă sistemul de poștă electronică al destinatarului nu este compatibil cu MIME, nu puteți utiliza I-Fax pentru a trimite documentele. Dacă este posibil, informați-vă, și țineți cont de faptul că unele servere nu trimit un mesaj de eroare.
- Dacă un document este prea mare pentru a fi trimis prin I-Fax, este posibil ca acesta să nu ajungă la destinatar.
- Nu puteți schimba fonturile sau dimensiunea textului unui mesaj primit prin Internet.



### Informații similare

- [Trimiterea mesajelor fax folosind rețeaua internet \(I-Fax\)](#)

## Configurarea aparatului Brother pentru email sau I-Fax

Înainte de a utiliza I-Fax, configurați aparatul Brother pentru comunicarea cu rețeaua și cu serverul de poștă electronică. Puteți configura aceste elemente folosind panoul de control al aparatului, Administrarea online a rețelei folosind Web Based Management sau BRAdmin Professional. Pentru configurarea elementelor opționale, vă recomandăm să folosiți Administrarea online a rețelei folosind Web Based Management.

1. Porniți browserul web.
2. Introduceți „https://adresa IP a aparatului” în bara de adrese a browserului (unde „adresa IP a aparatului” este adresa IP a aparatului).  
De exemplu:  
https://192.168.1.2
3. Dacă aparatul vă solicită să introduceți o parolă, introduceți-o și apoi faceți clic pe .
4. Faceți clic pe fila **Network (Rețea)**.
5. Faceți clic pe meniul **Protocol** în bara de navigare din stânga.
6. În câmpul **POP3/IMAP4/SMTP**, faceți clic pe **Advanced Settings (Setări avansate)** și configurați setările după caz.



Dacă nu sunteți siguri de aceste informații, contactați administratorul de sistem.

7. Când ați terminat, faceți clic pe **Submit (Trimitere)**.  
Este afișată caseta de dialog **Test Send/Receive E-mail Configuration (Test configurație trimitere/primire e-mail)**.
8. Urmați instrucțiunile din caseta de dialog pentru a testa setările curente.



### Informații similare

- [Trimiterea mesajelor fax folosind rețeaua internet \(I-Fax\)](#)
  - [Configurarea inițială pentru Email sau I-Fax](#)
  - [Trimiterea unui mesaj I-Fax](#)
  - [Primirea automată a unui mesaj I-Fax](#)
  - [Interogarea manuală a serverului](#)

### Subiecte conexe:

- [Opțiunile I-Fax](#)



## Configurarea inițială pentru Email sau I-Fax

Înainte de a trimite mesajul I-Fax, utilizați Administrarea online a rețelei folosind Web Based Management pentru a configura opțiunile de trimitere și de primire, dacă este necesar.

1. Porniți browserul web.
2. Introduceți „https://adresa IP a aparatului/” în bara de adrese a browserului (unde „adresa IP a aparatului” este adresa IP a aparatului).

De exemplu:

https://192.168.1.2

3. Dacă aparatul vă solicită să introduceți o parolă, introduceți-o și apoi faceți clic pe .
4. Faceți clic pe fila **Fax**.
5. Faceți clic pe meniul **E-mail Send (Trimitere e-mail)** din bara de navigare din stânga și configurați setările după caz.

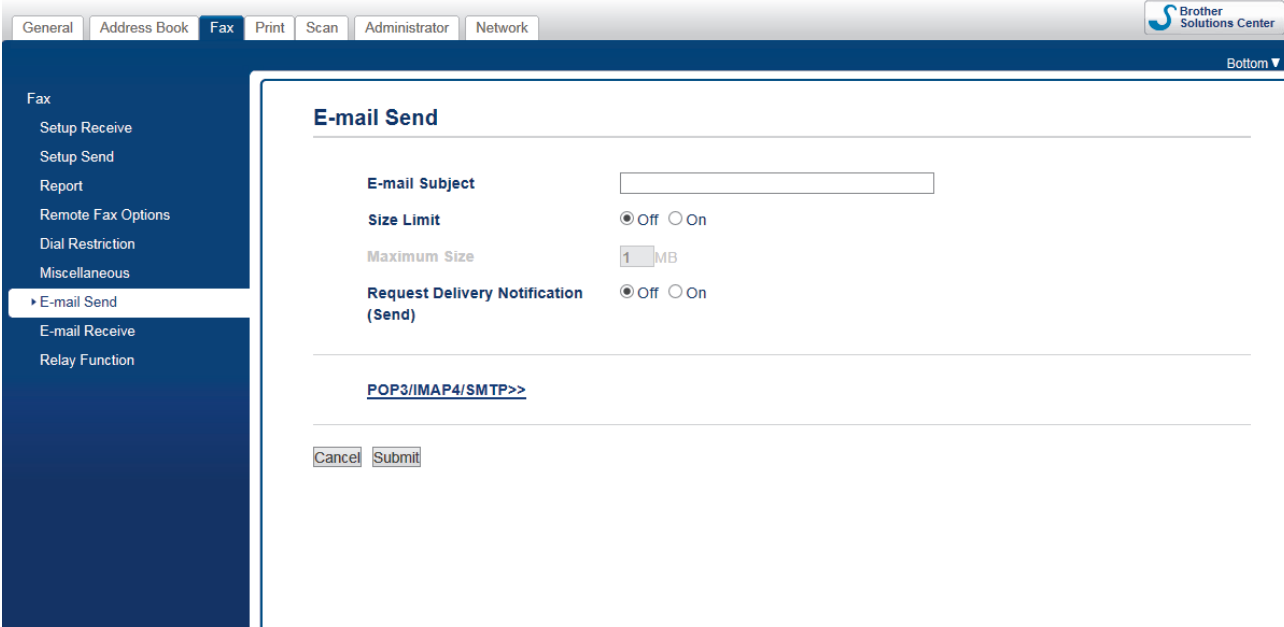

6. Când ați terminat, faceți clic pe **Submit (Trimitere)**.

### Informații similare

- [Configurarea aparatului Brother pentru email sau I-Fax](#)

#### Subiecte conexe:

- [Redirecționarea mesajelor de e-mail și a faxurilor primite](#)

## Trimiterea unui mesaj I-Fax

Trimiterea unui mesaj I-Fax se face la fel ca trimiterea unui fax normal. Asigurați-vă că informațiile despre destinatar sunt salvate în agenda cu adrese de e-mail și încărcați documentul pe care doriți să îl trimiteți prin I-Fax în aparatul Brother.



- Dacă pe computerul pe care doriți să trimiteți un document nu rulează Windows, cereți deținătorului computerului respectiv să instaleze un program software pentru vizualizarea fișierelor TIFF.
- Pentru a trimite mai multe pagini, utilizați unitatea ADF.

1. Încărcați documentul.
2. Procedați conform indicațiilor de mai jos:
  - Dacă pentru [Previzualizare fax] este selectată opțiunea [Oprit], apăsați pe [Fax].
  - Dacă pentru [Previzualizare fax] este selectată opțiunea [Pornit], apăsați pe [Fax] și pe [Trimitere faxuri].
3. Pentru a modifica setările de trimitere a faxurilor, apăsați pe [Opțiuni].
4. Derulați în sus sau în jos, sau apăsați pe ▲ sau pe ▼ pentru a derula setările pentru fax. În momentul în care setarea dorită este afișată, apăsați pe aceasta și selectați opțiunea preferată. După ce ați terminat de modificat setările, apăsați [OK].
5. Procedați conform indicațiilor de mai jos:
  - Apăsați pe  și apoi introduceți adresa de e-mail.
  - Apăsați pe [Agendă], selectați adresa de e-mail a destinatarului și apoi apăsați pe [Aplicare].
6. Apăsați pe [Pornire fax].

Aparatul va începe să scaneze. După ce documentul a fost scanat, acesta va fi transmis către destinatar folosind serverul dumneavoastră SMTP. Puteți anula operația de transmitere apăsând pe  în timpul scanării. Dacă transmisia s-a terminat, aparatul va reveni în modul În așteptare.



### Informații similare

- [Configurarea aparatului Brother pentru email sau I-Fax](#)

## Primirea automată a unui mesaj I-Fax

Pentru a primi automat un mesaj I-Fax, utilizați Administrarea online a rețelei folosind Web Based Management pentru a configura opțiunile de primire, dacă este necesar.

1. Porniți browserul web.
2. Introduceți „https://adresa IP a aparatului” în bara de adrese a browserului (unde „adresa IP a aparatului” este adresa IP a aparatului).  
De exemplu:  
https://192.168.1.2
3. Dacă aparatul vă solicită să introduceți o parolă, introduceți-o și apoi faceți clic pe .
4. Faceți clic pe fila **Fax**.
5. Faceți clic pe meniul **E-mail Receive (Primire e-mail)** din bara de navigare din stânga și configurați setările după caz.

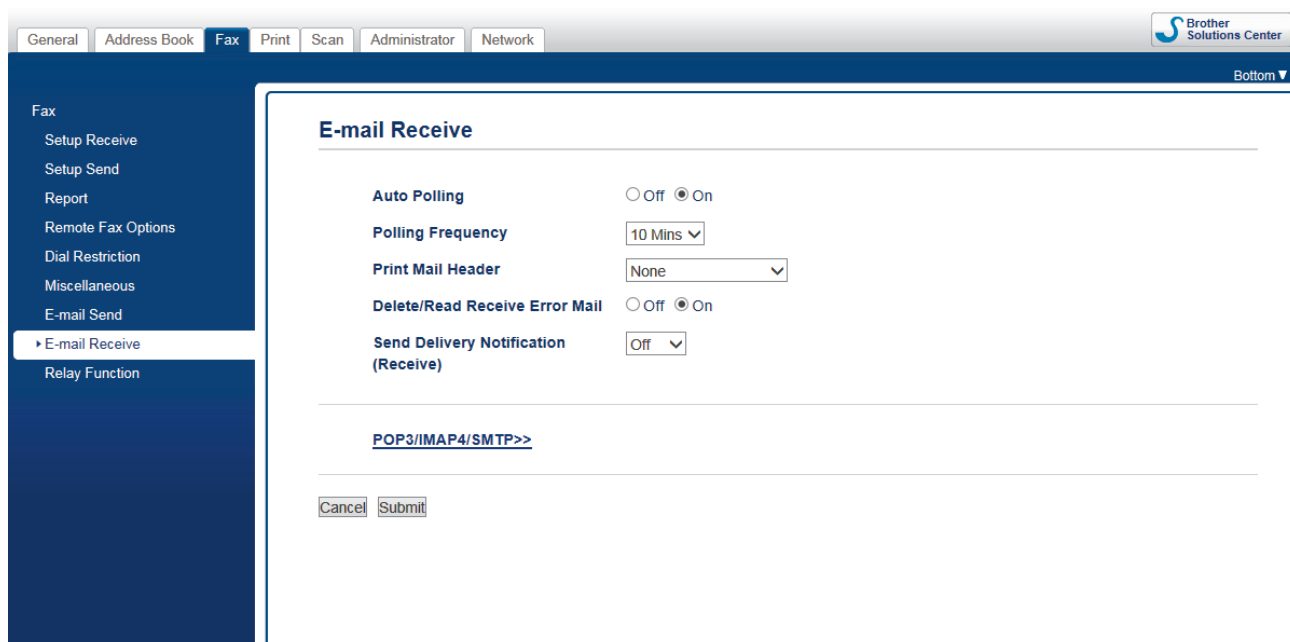

The screenshot shows the Brother Web Based Management interface. At the top, there are tabs for General, Address Book, Fax, Print, Scan, Administrator, and Network. The 'Fax' tab is selected. On the right side, there is a 'Brother Solutions Center' logo and a 'Bottom' dropdown menu. The main content area is titled 'E-mail Receive'. It contains several configuration options:

- Auto Polling:** Radio buttons for Off and On (On is selected).
- Polling Frequency:** A dropdown menu set to '10 Mins'.
- Print Mail Header:** A dropdown menu set to 'None'.
- Delete/Read Receive Error Mail:** Radio buttons for Off and On (On is selected).
- Send Delivery Notification (Receive):** A dropdown menu set to 'Off'.

Below these options, there is a link for [POP3/IMAP4/SMTTP>>](#). At the bottom of the configuration area, there are 'Cancel' and 'Submit' buttons.

 Sunt disponibile două moduri de a primi mesaje de e-mail:

- Primire POP3/IMAP4 la intervale regulate
- Primire POP3/IMAP4, cu comandă manuală

Dacă utilizați primirea POP3/IMAP4, aparatul va interoga serverul de e-mail pentru a primi datele. Interogarea se poate efectua la anumite intervale stabilite de timp (de exemplu, puteți configura aparatul să interogheze serverul de e-mail la fiecare zece minute) sau puteți interoga manual serverul.

6. Când ați terminat, faceți clic pe **Submit (Trimitere)**.



- Dacă aparatul începe să primească mesajul de e-mail, pe ecranul LCD va fi afișat mesajul [Primire]. Mesajul de e-mail va fi imprimat automat.
- Dacă în momentul în care primiți datele, în aparat nu mai este hârtie, datele primite vor fi păstrate în memoria aparatului. Aceste date vor fi imprimate automat în momentul în care introduceți hârtie în aparat.
- Dacă mesajul de poștă electronică primit nu este în format text simplu sau dacă unul din fișierele atașate nu este în format TIFF, va fi imprimat mesajul de eroare „**FORMAT FISIER ATASAT INCOMPATIBIL**”.
- Dacă mesajul de poștă electronică recepționat este prea mare, va fi imprimat mesajul de eroare „**FISIER E-MAIL PREA MARE**”.
- Dacă pentru **Delete/Read Receive Error Mail (Ștergere/Citire primire mesaj de eroare)** este selectată opțiunea **On (Activat)** (implicit), atunci mesajul de eroare va fi șters (POP3) sau citit (IMAP4) de pe serverul de email în mod automat.



### Informații similare

- [Configurarea aparatului Brother pentru email sau I-Fax](#)

#### Subiecte conexe:

- [Afișarea mesajelor I-Fax primite pe ecranul computerului](#)
- [Redirecționarea mesajelor de e-mail și a faxurilor primite](#)

## Interogarea manuală a serverului

1. Apăsați pe  [Setări] > [Toate setările] > [Rețea] > [E-mail/IFAX] > [Primire manuală] > [Da].
2. Pe ecranul LCD va fi afișat mesajul [Primire] și aparatul va imprima datele de la serverul de e-mail.



### Informații similare

- Configurarea aparatului Brother pentru email sau I-Fax
  - Afișarea mesajelor I-Fax primite pe ecranul computerului

#### Subiecte conexe:

- Redirecționarea mesajelor de e-mail și a faxurilor primite

---

▲ Pagina de pornire > [Rețea](#) > [Funcții avansate ale rețelei](#) > [Trimiterea mesajelor fax folosind rețeaua internet \(I-Fax\)](#) > [Configurarea aparatului Brother pentru email sau I-Fax](#) > [Interogarea manuală a serverului](#) > Afișarea mesajelor I-Fax primite pe ecranul computerului

## Afișarea mesajelor I-Fax primite pe ecranul computerului

La primirea unui document I-Fax pe un computer, documentul este atașat unui mesaj de e-mail în al cărui subiect sunteți informat că serverul de e-mail a primit un mesaj I-Fax. Puteți aștepta ca aparatul Brother să interogheze serverul de e-mail sau puteți interoga manual serverul de e-mail pentru a primi datele.



### Informații similare

- [Interogarea manuală a serverului](#)

#### Subiecte conexe:

- [Primirea automată a unui mesaj I-Fax](#)
-

## Opțiunile I-Fax

- Redirecționarea mesajelor de e-mail și a faxurilor primite
- Configurarea funcției de difuzare a transmisiei pe aparatul Brother
- E-mail de verificare Internet Fax (I-Fax)
- Mesaje de eroare I-Fax
- Configurarea aparatului Brother pentru email sau I-Fax

## Redirecționarea mesajelor de e-mail și a faxurilor primite

Utilizați Brother I-Fax pentru a redirecționa mesaje de email sau mesaje fax standard către un alt computer, către un aparat fax, sau către un alt aparat I-Fax. Activarea funcției de redirecționare folosind Administrarea online a rețelei folosind Web Based Management.

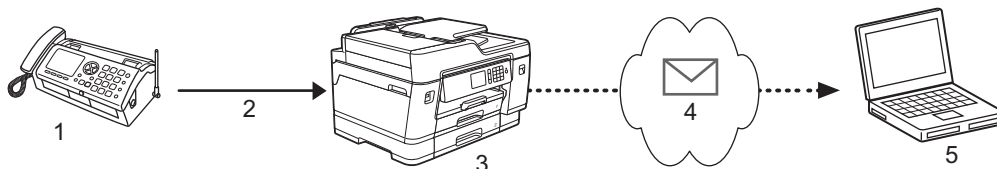

1. Fax (Expeditor)
2. Linie telefonică
3. Aparatul dumneavoastră Brother (Destinatar/Expeditor)
4. Internetul
5. Un computer primește un mesaj de email redirecționat

1. Porniți browserul web.
2. Introduceți „https://adresa IP a aparatului/” în bara de adrese a browserului (unde „adresa IP a aparatului” este adresa IP a aparatului).  
De exemplu:  
https://192.168.1.2
3. Dacă aparatul vă solicită să introduceți o parolă, introduceți-o și apoi faceți clic pe .
4. Faceți clic pe fila **Fax**.
5. Faceți clic pe **Remote Fax Options (Opțiuni fax la distanță)**.
6. Selectați **Fax Forward (Redirecționare fax)** în câmpul **Fwd/Store/Cloud (Redirecționare/Stocare/Cloud)**.
7. Selectați caseta de validare **E-mail Address (Adresă de e-mail)** în **Fax Forward # (Redirecționare fax #)** și apoi tastați adresă de e-mail a destinatarului.
8. Când ați terminat, faceți clic pe **Submit (Trimitere)**.

### Informații similare

- [Opțiunile I-Fax](#)

#### Subiecte conexe:

- [Interogarea manuală a serverului](#)
- [Trimiterea mesajelor fax folosind rețeaua internet \(I-Fax\)](#)
- [Configurarea inițială pentru Email sau I-Fax](#)
- [Primirea automată a unui mesaj I-Fax](#)



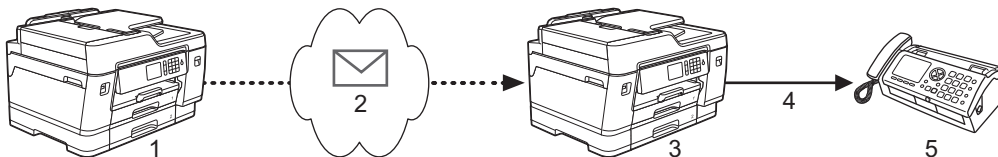

## Configurarea funcției de difuzare a transmisiei pe aparatul Brother

Operația de difuzare a transmisiei se face în momentul în care aparatul Brother primește un mesaj prin Internet și apoi îl retransmite către un alt aparat fax folosind liniile telefonice convenționale. Dacă trebuie să transmiteți prin fax un document către un număr de telefon interurban sau internațional, utilizați „difuzarea transmisiei” pentru a economisi taxele de comunicare.



1. Aparat fax disponibil pe internet
2. Internetul
3. Aparatul dumneavoastră Brother
4. Linie telefonică
5. Aparat fax

1. Porniți browserul web.
2. Introduceți „https://adresa IP a aparatului” în bara de adrese a browserului (unde „adresa IP a aparatului” este adresa IP a aparatului).  
De exemplu:  
https://192.168.1.2
3. Dacă aparatul vă solicită să introduceți o parolă, introduceți-o și apoi faceți clic pe .
4. Faceți clic pe fila **Fax**.
5. Faceți clic pe meniul **Relay Function (Funcția de difuzare)** aflat în bara de navigare din stânga și configurați următoarele setări:

General Address Book **Fax** Print Scan Administrator Network  Bottom ▼

Fax

- Setup Receive
- Setup Send
- Report
- Remote Fax Options
- Dial Restriction
- Miscellaneous
- E-mail Send
- E-mail Receive
- Relay Function

### Relay Function

**Relay Broadcast Function**  Off  On

**Relay Domain**

**Relay Broadcast Report**  Off  On

- **Relay Broadcast Function (Funcție difuzare transmisie)**  
Setați **Relay Broadcast Function (Funcție difuzare transmisie)** la **On (Activat)**.

- **Relay Domain (Domeniu de difuzare transmisie)**

Configurați numele domeniului aparatului dumneavoastră pe aparatul care va transmite documentul către aparatul convențional de fax. Pentru a utiliza aparatul ca dispozitiv de difuzare a transmisiei, trebuie să specificați în aparat numele domeniului de încredere (porțiunea din nume aflată după semnul „@”).

---

Acordați atenție la selectarea unui domeniu de încredere: orice utilizator dintr-un domeniu de încredere va putea să vă transmită o difuzare. Puteți înregistra până la cinci nume de domenii.

- **Relay Broadcast Report (Raport de difuzare transmisie)**

Specificați dacă doriți sau nu să imprimați un raport după ce aparatul termină difuzarea transmisiei.

6. Când ați terminat, faceți clic pe **Submit (Trimitere)**.



### **Informații similare**

- Opțiunile I-Fax
  - Efectuarea difuzării transmisiei de la aparatul Brother
  - Efectuarea difuzării transmisiei de la computerul dumneavoastră

## Efectuarea difuzării transmisiei de la aparatul Brother

Utilizați caracteristica Difuzare transmisie pentru a trimite mesaje de e-mail de la aparatul dumneavoastră către un aparat fax convențional.

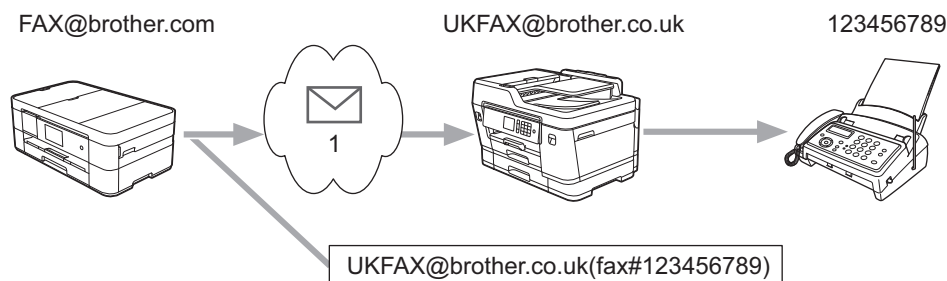

### 1. Internetul

În acest exemplu, adresa de e-mail a aparatului dumneavoastră este FAX@brother.com și doriți să trimiteți un document de la aparatul dumneavoastră la un aparat fax standard din Anglia a cărei adresă de e-mail este UKFAX@brother.co.uk, și doriți ca aparatul să trimită documentul folosind o linie telefonică convențională.

#### 1. Încărcați documentul.

#### 2. Procedați conform indicațiilor de mai jos:

- Dacă pentru [Previzualizare fax] este selectată opțiunea [Oprit], apăsați pe [Fax].
- Dacă pentru [Previzualizare fax] este selectată opțiunea [Pornit], apăsați pe [Fax] și pe [Trimitere faxuri].

#### 3. Apăsați pe [Opțiuni] > [Transmitere] > [Adăugare număr].

#### 4. Puteți adăuga adrese de e-mail în lista de difuzare urmând indicațiile de mai jos:

- Apăsați pe [Adăugare număr] și apăsați pe , introduceți adresa de e-mail și apăsați pe [OK].
- Apăsați pe [Adăugare din agendă]. Apăsați pe caseta de validare corespunzătoare adreselor de e-mail pe care doriți să le adăugați în lista de difuzare. După ce ați bifat toate adresele de e-mail dorite, apăsați pe [OK].
- Apăsați pe [Căutare în agendă]. Introduceți numele și apăsați pe [OK]. Vor fi afișate rezultatele căutării. Apăsați pe nume și apoi pe adresa de e-mail pe care doriți să o adăugați în lista de difuzare.

Mai jos este prezentat un exemplu de introducere a adresei de e-mail și a numărului de telefon:

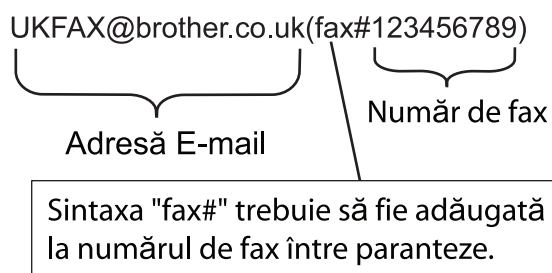

După ce ați introdus toate numerele de fax, apăsați pe [OK].

#### 5. Apăsați pe [Pornire fax].



### Informații similare

- [Configurarea funcției de difuzare a transmisiei pe aparatul Brother](#)

## Efectuarea difuzării transmisiei de la computerul dumneavoastră

Utilizați funcția Difuzare transmisie pentru a trimite mesaje de e-mail de la computer către un aparat fax convențional.

Unele aplicații de e-mail nu pot trimite un mesaj de e-mail către mai multe numere de fax. Dacă aplicația dumneavoastră de e-mail nu suportă mai multe numere de fax, puteți difuza mesajul către un singur aparat fax într-o transmisie.

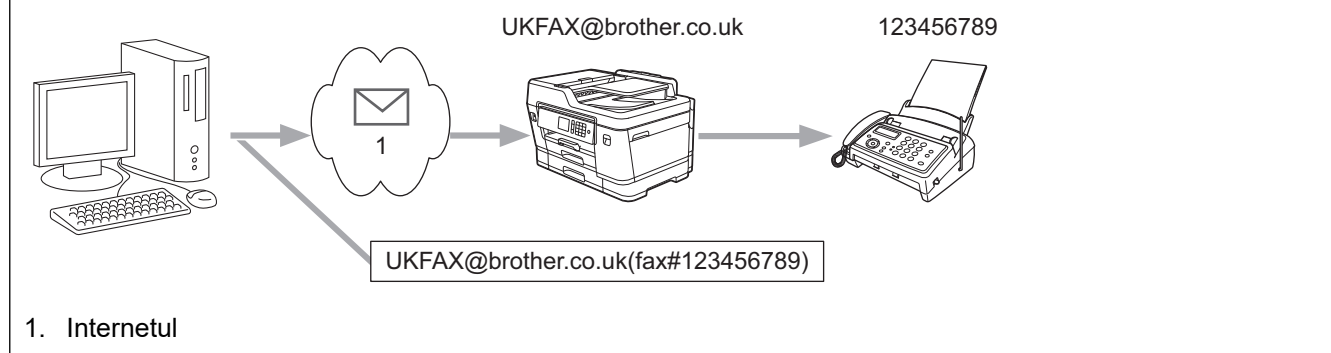

Dacă trimiteți un mesaj de e-mail către un aparat fax convențional, metoda de introducere a numărului de fax al aparatului fax diferă în funcție de aplicația de e-mail utilizată.

1. În aplicația de e-mail, creați un mesaj nou de e-mail și introduceți adresa de e-mail a aparatului către care se face difuzarea și numărul de fax al primului aparat fax în caseta „Către”.

Mai jos este prezentat un exemplu de introducere a adresei de e-mail și a numărului de fax:

UKFAX@brother.co.uk(fax#123456789)

Adresă E-mail      Număr de fax

Sintaxa "fax#" trebuie să fie adăugată la numărul de fax între paranteze.



Pentru Microsoft Outlook, informațiile despre adresă trebuie să fie introduse în agendă astfel:

Nume: fax#123456789

Adresă de e-mail: UKFAX@brother.co.uk

2. Introduceți adresa de e-mail a aparatului care efectuează difuzarea transmisiei și numărul de fax al celui de al doilea aparat de fax în caseta „Către”.
3. Trimiteți mesajul de e-mail.



### Informații similare

- [Configurarea funcției de difuzare a transmisiei pe aparatul Brother](#)

## E-mail de verificare Internet Fax (I-Fax)

- Mesajul de verificare pentru trimitere vă permite să solicitați o notificare de la stația destinatar pe care I-Fax-ul sau mesajul e-mail a fost primit și procesat.
- Verificarea transmisiei la primirea mesajelor permite transmiterea unui raport implicit către stația care a efectuat transmisia după primirea și procesarea cu succes a mesajului de I-Fax sau a mesajului de e-mail.

Pentru a utiliza această caracteristică, setați opțiunile [Notificare] din [Setez Mail RX] și opțiunile [Setez Mail TX] din meniul panoului de control al aparatului Brother.



### Informații similare

- [Opțiunile I-Fax](#)
  - [Activarea trimerii de notificări pentru mesajul de verificare a transmisiei](#)
  - [Activarea primirii de notificări pentru mesajul de verificare a transmisiei](#)

## Activarea trimerii de notificări pentru mesajul de verificare a transmisiei

1. Apăsați pe  [Setări] > [Toate setările] > [Rețea] > [E-mail/IFAX] > [Setez Mail TX] > [Notificare].
2. Dacă este selectată opțiunea [Pornit], va fi expediat un câmp suplimentar de informații care conține datele imaginii. Acest câmp poartă denumirea de „MDN”.



Pentru a putea trimite un raport de notificare, destinatarul trebuie să suporte câmpul MDN; în caz contrar, solicitarea va fi ignorată.

3. Apăsați pe .



### Informații similare

- [E-mail de verificare Internet Fax \(I-Fax\)](#)

## Activarea primirii de notificări pentru mesajul de verificare a transmisiei

1. Apăsați pe  [Setări] > [Toate setările] > [Rețea] > [E-mail/IFAX] > [Setez Mail RX] > [Notificare].
2. Apăsați pe una dintre cele trei setări posibile:

Opțiune	Descriere
Notificare de primire <code>Pornit</code>	Dacă pentru Notificarea de primire selectați <code>Pornit</code> , un mesaj predefinit va fi trimis înapoi expeditorului pentru a indica primirea și procesarea cu succes a mesajului. Aceste mesaje predefinite depind de operația cerută de expeditor. Exemplu: SUCCES : Primit De La <Adresa Mail>
Notificare de primire <code>MDN</code>	Dacă pentru Notificarea de primire selectați <code>MDN</code> , un raport care indică primirea și procesarea cu succes a mesajului va fi trimis înapoi expeditorului dacă stația de origine a trimis o solicitare de confirmare către câmpul <code>MDN</code> .
Notificare de primire <code>Oprit</code>	Dacă pentru Notificarea de primire selectați <code>Oprit</code> , toate formele de primire a notificărilor sunt dezactivate și niciun mesaj nu va fi trimis către expeditor, indiferent de cererea acestuia.



- Pentru a trimite un mesaj de verificare a transmisiei, expeditorul trebuie să configureze următoarele setări:
  - Selectați pentru [Notificare] din [Setez Mail TX] opțiunea [Pornit].
  - Selectați pentru [Antet] din [Setez Mail RX] opțiunea [Toate] sau [Subiect+De la+La].
- Pentru a primi un mesaj de verificare a transmisiei, destinatarul trebuie să configureze următoarele setări:
  - Selectați pentru [Notificare] din [Setez Mail RX] opțiunea [Pornit].

3. Apăsați pe .



### Informații similare

- [E-mail de verificare Internet Fax \(I-Fax\)](#)

## Mesaje de eroare I-Fax

Dacă survine o eroare de livrare în timpul trimiterii unui I-Fax, serverul de mail va trimite un mesaj de eroare înapoi la aparatul Brother, iar mesajul de eroare va fi imprimat.

Dacă în timpul primirii unui mesaj I-Fax apare o eroare, va fi imprimat un mesaj de eroare, de exemplu, „Mesajul trimis la aparat nu a fost în format TIFF.”

Pentru a primi e-mail-ul de eroare și a-l imprima pe aparat, în [Setez Mail RX], comutați opțiunea [Antet] pe [Toate] sau pe [Subiect+De la+La].



### Informații similare

- [Opțiunile I-Fax](#)



## Configurarea și utilizarea căutării LDAP

Caracteristica LDAP permite căutarea informațiilor, de exemplu a numerelor de fax și a adreselor de e-mail, pe serverul dumneavoastră. Dacă utilizați funcțiile Fax, I-Fax sau Scanare către serverul de e-mail, puteți utiliza căutarea LDAP pentru a găsi numere de fax sau adrese de e-mail.



- Caracteristica LDAP nu acceptă chineza simplificată, chineza tradițională sau coreeana.
- Caracteristica LDAP acceptă LDAPv3.
- Caracteristica LDAP nu acceptă SSL/TLS.
- Pentru comunicarea cu serverul LDAP trebuie să folosiți autentificarea simplă.



### Informații similare

- [Funcții avansate ale rețelei](#)
  - [Modificarea configurației LDAP folosind Administrarea online a rețelei folosind Web Based Management](#)
  - [Efectuarea unei căutări LDAP folosind panoul de control al aparatului](#)

## Modificarea configurației LDAP folosind Administrarea online a rețelei folosind Web Based Management

Utilizați Web Based Management pentru a configura setările LDAP într-un browser web.

1. Porniți browserul web.
2. Introduceți „https://adresa IP a aparatului/” în bara de adrese a browserului (unde „adresa IP a aparatului” este adresa IP a aparatului).

De exemplu:

https://192.168.1.2

3. Dacă aparatul vă solicită să introduceți o parolă, introduceți-o și apoi faceți clic pe .
4. Faceți clic pe fila **Network (Rețea)**.
5. Faceți clic pe meniul **Protocol** în bara de navigare din stânga.
6. Selectați caseta de validare **LDAP** și apoi faceți clic pe **Submit (Trimitere)**.
7. Reporniți aparatul Brother pentru a activa configurația.
8. Pe computerul dumneavoastră, din fila **Address Book (Agendă de adrese)** a Web Based Management, selectați **LDAP** în bara de navigare din stâng.

- **LDAP Search (Căutare LDAP)**
- **LDAP Server Address (Adresă server LDAP)**
- **Port** (Numărul portului implicit este 389.)
- **Search Root (Căutare rădăcină)**
- **Authentication (Autentificare)**
- **Username (Nume utilizator)**

Această selecție este disponibilă în funcție de metoda de autentificare utilizată.

- **Password (Parolă)**

Această selecție este disponibilă în funcție de metoda de autentificare utilizată.



- Dacă serverul LDAP este compatibil cu autentificarea Kerberos, vă recomandăm să selectați opțiunea Kerberos pentru setările de autentificare. Aceasta asigură o autentificare puternică între serverul LDAP și aparatul dumneavoastră.
- Pentru autentificarea Kerberos, trebuie să configurați protocolul SNTP (server de timp în rețea) sau trebuie să definiți corect data, ora și fusul orar de la panoul de control.

- **Kerberos Server Address (Adresă server Kerberos)**  
Această selecție este disponibilă în funcție de metoda de autentificare utilizată.
- **Timeout for LDAP (Perioadă de expirare pentru LDAP)**
- **Attribute of Name (Search Key) (Atribut pentru nume (Cheie de căutare))**
- **Attribute of E-mail (Atribut e-mail)**
- **Attribute of Fax Number (Atribut pentru număr de fax)**

9. Când ați terminat, faceți clic pe **Submit (Trimitere)**. Asigurați-vă că în câmpul **Status (Stare)** apare **OK**.



### Informații similare

- [Configurarea și utilizarea căutării LDAP](#)

### Subiecte conexe:

- [Sincronizarea orei cu serverul SNTP folosind Administrarea online a rețelei utilizând Web Based Management](#)

## Efectuarea unei căutări LDAP folosind panoul de control al aparatului

După ce ați configurat setările LDAP, puteți utiliza caracteristica de căutare LDAP pentru a găsi numerele de fax sau adresele de e-mail de utilizat pentru:

- Trimiterea unui fax
- Trimiterea unui fax prin Internet (I-Fax)
- Scanarea către serverul de e-mail



- Caracteristica LDAP acceptă LDAPv3.
- Caracteristica LDAP nu acceptă SSL/TLS.
- În funcție de politica de securitate definită de administratorul de rețea, pentru conectarea la serverul LDAP, este posibil să fie necesar să utilizați autentificarea Kerberos sau autentificarea simplă.
- Pentru autentificarea Kerberos, trebuie să configurați protocolul SNTP (server de timp în rețea) sau trebuie să definiți corect data, ora și fusul orar de la panoul de control.

1. Apăsați pe  pentru a căuta.
2. Introduceți primele caractere din căutare folosind ecranul LCD.



- Puteți introduce până la 15 caractere.
- Mai multe informații cu privire la introducerea textului >> [Anexa](#)

3. Apăsați pe [OK].

Rezultatul căutării LDAP va fi afișat pe ecranul LCD; pictograma  va fi afișată în fața rezultatelor obținute la căutarea în agenda de adrese locală.

- Dacă nu a fost găsit niciun rezultat care corespunde căutării dumneavoastră pe server sau în agenda de adrese locală, pe ecranul LCD va fi afișat mesajul [Nu au fost găsite rezultate.] pentru circa 60 de secunde.
4. Derulați în sus sau în jos sau apăsați pe ▲ sau pe ▼ pentru a afișa numele dorit.
  5. Apăsați pe numele respectiv.  
Pentru a vizualiza detaliile numelui, apăsați pe [Detaliu].
  6. Dacă rezultatul include mai multe numere de fax sau adrese de e-mail, aparatul va solicita să alegeți o singură adresă sau un singur număr de fax. Apăsați pe [Aplicare]. Procedați conform indicațiilor de mai jos:
    - Dacă trimiteți un fax și un I-Fax, apăsați pe [Pornire fax].
    - Dacă scanați pe serverul de e-mail, încărcați documentul, apăsați pe [Următ.] și apoi apăsați pe [Start].



### Informații similare

- [Configurarea și utilizarea căutării LDAP](#)

#### Subiecte conexe:

- [Sincronizarea orei cu serverul SNTP folosind Administrarea online a rețelei utilizând Web Based Management](#)

## Sincronizarea orei cu serverul SNTP folosind Administrarea online a rețelei utilizând Web Based Management

Simple Network Time Protocol (SNTP) este utilizat pentru sincronizarea orei folosite de aparat pentru autentificarea cu serverul de timp SNTP. (Aceasta nu este ora afișată pe ecranul LCD al aparatului.) Puteți sincroniza automat sau manual ora aparatului cu Ora universală coordonată (UTC) furnizată de serverul de timp SNTP.

- [Configurarea datei și a orei folosind Administrarea online a rețelei folosind Web Based Management](#)
- [Configurarea protocolului SNTP utilizând Web Based Management](#)
- [Modificarea configurației LDAP folosind Administrarea online a rețelei folosind Web Based Management](#)
- [Efectuarea unei căutări LDAP folosind panoul de control al aparatului](#)

## Configurarea datei și a orei folosind Administrarea online a rețelei folosind Web Based Management

Configurați data și ora pentru sincronizarea orei utilizate de aparat cu serverul de timp SNTP.

Această caracteristică nu este disponibilă în anumite țări.

1. Porniți browserul web.
2. Introduceți „https://adresa IP a aparatului/” în bara de adrese a browserului (unde „adresa IP a aparatului” este adresa IP a aparatului).

De exemplu:

https://192.168.1.2

3. Dacă aparatul vă solicită să introduceți o parolă, introduceți-o și apoi faceți clic pe .
4. Faceți clic pe fila **Administrator**.
5. Faceți clic pe **Date&Time (Data și ora)** în bara de navigare din stânga.

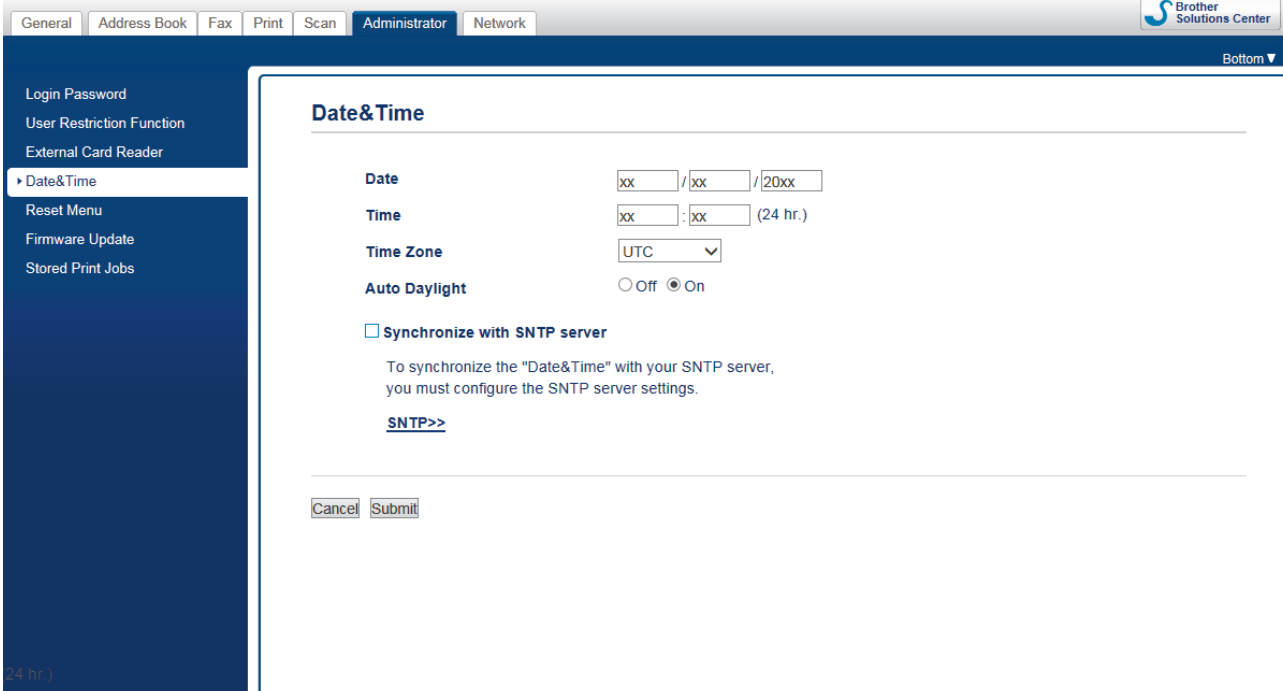

The screenshot shows the 'Date&Time' configuration page in the Brother Web Based Management interface. The page has a dark blue sidebar on the left with a menu containing 'Date&Time', 'Reset Menu', 'Firmware Update', and 'Stored Print Jobs'. The main content area is white and contains the following fields and options:

- Date:** Three input fields for day, month, and year (format: xx / xx / 20xx).
- Time:** Two input fields for hour and minute (format: xx : xx (24 hr.)).
- Time Zone:** A dropdown menu currently set to 'UTC'.
- Auto Daylight:** Radio buttons for 'Off' and 'On' (selected).
- Synchronize with SNTP server:** A checkbox that is currently unchecked. Below it, a note states: 'To synchronize the "Date&Time" with your SNTP server, you must configure the SNTP server settings.' A link labeled 'SNTP>>' is provided.
- At the bottom, there are 'Cancel' and 'Submit' buttons.

6. Verificați setările definite pentru **Time Zone (Fus orar)**.



Selecțați diferența de fus orar dintre locația dvs. și UTC din lista derulantă **Time Zone (Fus orar)**. De exemplu, fusul orar pentru ora coastei de est este în SUA și Canada este UTC-05:00.

7. Selecțați caseta de validare **Synchronize with SNTP server (Sincronizare cu server SNTP)**.
8. Faceți clic pe **Submit (Trimitere)**.



### Informații similare

- Sincronizarea orei cu serverul SNTP folosind Administrarea online a rețelei utilizând Web Based Management

## Configurarea protocolului SNTP utilizând Web Based Management

Configurarea protocolului SNTP pentru sincronizarea orei utilizate de aparat pentru autentificarea cu timpul oferit de serverul de timp SNTP.

1. Porniți browserul web.
2. Introduceți „https://adresa IP a aparatului” în bara de adrese a browserului (unde „adresa IP a aparatului” este adresa IP a aparatului).  
De exemplu:  
https://192.168.1.2
3. Dacă aparatul vă solicită să introduceți o parolă, introduceți-o și apoi faceți clic pe .
4. Faceți clic pe fila **Network (Rețea)**.
5. Faceți clic pe meniul **Protocol** în bara de navigare din stânga.
6. Pentru a activa aceste setări, bifați caseta de validare **SNTP**.
7. Faceți clic pe **Submit (Trimitere)**.
8. Reporniți aparatul Brother pentru a activa configurația.
9. Faceți clic pe **Advanced Settings (Setări avansate)**, aflat lângă caseta de validare SNTP.
10. Configurați setările.

Opțiune	Descriere
<b>Status (Stare)</b>	Afișează dacă protocolul SNTP este activat sau dezactivat.
<b>Synchronization Status (Stare sincronizare)</b>	Confirmați starea ultimei sincronizări.
<b>SNTP Server Method (Metodă server SNTP)</b>	Selectați <b>AUTO</b> sau <b>STATIC</b> . <ul style="list-style-type: none"><li>• <b>AUTO</b> Dacă în rețea aveți un server DHCP, serverul SNTP va obține automat adresa de la acest server.</li><li>• <b>STATIC</b> Introduceți adresa pe care doriți să o utilizați.</li></ul>
<b>Primary SNTP Server Address (Adresă server SNTP primar)</b> <b>Secondary SNTP Server Address (Adresă server SNTP secundar)</b>	Introduceți adresa serverului (până la 64 de caractere). Adresa serverului SNTP secundar este utilizată ca adresă de rezervă pentru adresa serverului SNTP primar. Dacă serverul SNTP primar nu este disponibil, aparatul va contacta serverul SNTP secundar.
<b>Primary SNTP Server Port (Port server SNTP primar)</b> <b>Secondary SNTP Server Port (Port server SNTP secundar)</b>	Introduceți numărul portului (1-65535). Portul serverului SNTP secundar este utilizat ca port de rezervă pentru portul serverului SNTP primar. Dacă portul primar nu este disponibil, aparatul va contacta portul SNTP secundar.
<b>Synchronization Interval (Interval de sincronizare)</b>	Introduceți numărul de ore dintre încercările de sincronizare ale serverului (1-168 ore).

11. Faceți clic pe **Submit (Trimitere)**.



### Informații similare

- [Sincronizarea orei cu serverul SNTP folosind Administrarea online a rețelei utilizând Web Based Management](#)

## **Informații tehnice pentru utilizatorii avansați**

- [Reinițializarea setărilor rețelei la valorile implicite din fabricație](#)
- [Imprimarea raportului WLAN](#)

## Reinițializarea setărilor rețelei la valorile implicite din fabricație

Puteți utiliza panoul de control al aparatului pentru a reseta serverul de imprimare la valorile implicite din fabricație. Această comandă va reinițializa toate informațiile, de exemplu cele referitoare la parolă și adresa IP.



- Această caracteristică restabilește (numai la modelele compatibile) toate setările rețelelor prin cablu și wireless la valorile din fabricație.
- De asemenea, puteți reseta serverul de imprimare la setările din fabricație folosind aplicațiile BRAdmin Light, BRAdmin Professional sau de administrare bazată pe web.

1. Apăsați pe  [Setări] > [Toate setările] > [Rețea] > [Resetare rețea].
2. Va fi afișat mesajul de confirmare a resetării. Apăsați pe [OK] timp de două secunde.  
Aparatul va reporni.



### Informații similare

- [Informații tehnice pentru utilizatorii avansați](#)

#### Subiecte conexe:

- [Transferarea faxurilor sau a raportului jurnal fax](#)



## Imprimarea raportului WLAN

Raportul WLAN reflectă starea conexiunii wireless a aparatului. În cazul în care conectarea prin rețeaua wireless eșuează, verificați codul erorii în raportul imprimat.

1. Apăsați pe  [Setări] > [Toate setările] > [Print Rapoarte] > [Raport WLAN] > [Da].

Aparatul va imprima raportul WLAN.

Dacă raportul WLAN nu se imprimă, verificați dacă aparatul indică vreo eroare. Dacă nu apar erori vizibile, așteptați un minut și apoi încercați să imprimați din nou raportul.

### Informații similare

- [Informații tehnice pentru utilizatorii avansați](#)
  - [Codurile de eroare folosite în raportul rețelei LAN wireless](#)

#### **Subiecte conexe:**

- [Aparatul meu Brother nu poate imprima, scana sau primi PC-FAX prin rețea](#)
- [Vreau să verific dacă dispozitivele de rețea funcționează corect](#)
- [Configurați autentificarea IEEE 802.1x pentru o rețea cablată sau o rețea wireless utilizând Web Based Management \(browser web\)](#)

## Codurile de eroare folosite în raportul rețelei LAN wireless

Dacă raportul pentru rețeaua LAN wireless indică o eroare de conectare, verificați codul de eroare din raportul imprimat și consultați instrucțiunile corespunzătoare din tabelul:

Cod eroare	Problemele apărute și soluțiile recomandate
TS-01	<p>Setarea pentru rețeaua wireless nu este activată. Modificați setarea pentru rețeaua wireless la valoarea ON (activat).</p> <p>Dacă la aparatul dumneavoastră este conectat un cablu de rețea, deconectați-l și selectați pentru setarea wireless a aparatului opțiunea PORNIT.</p>
TS-02	<p>Punctul de acces/ruterul wireless nu pot fi detectate.</p> <p>1. Verificați următoarele două puncte:</p> <ul style="list-style-type: none"><li>• Opriti alimentarea punctului de acces/ruterului wireless, așteptați timp de 10 secunde, și apoi reporniți-l.</li><li>• Dacă punctul de acces/ruterul WLAN utilizează filtrarea adreselor MAC, verificați dacă adresa MAC a aparatului Brother este permisă în filtru.</li></ul> <p>2. Dacă ați introdus manual SSID și informațiile de securitate (SSID/metodă de autentificare/metodă de criptare/cheie de rețea), este posibil ca informațiile să fie incorecte.</p> <p>Reconfirmați identificatorul SSID și informațiile de securitate și introduceți informațiile corecte.</p> <p>Acest dispozitiv nu acceptă SSID/ESSID de 5 GHz și este necesară selectarea unui SSID/ESSID de 2,4 GHz. Asigurați-vă că punctul de acces/routerul este setat la modul mixt de 2,4 GHz sau 2,4 GHz/5 GHz.</p>
TS-03	<p>Setările rețelei wireless și de securitate introduse pot fi incorecte. Reconfirmați setările rețelei wireless.</p> <p>Dacă nu cunoașteți aceste informații întrebați administratorul de rețea.</p>
TS-04	<p>Metodele de autentificare/criptare utilizate de punctul de acces/ruterul wireless selectat nu sunt suportate de aparatul dumneavoastră.</p> <p>Schimbați metodele de autentificare și de criptare folosite de punctul de acces/routerul wireless. Aparatul suportă următoarele metode de autentificare:</p> <ul style="list-style-type: none"><li>• WPA-Personal TKIP sau AES</li><li>• WPA2-Personal TKIP sau AES</li><li>• Deschis WEP sau Fără (fără criptare)</li><li>• Cheie partajată WEP</li></ul> <p>Dacă problema dumneavoastră persistă, este posibil ca setările definite pentru SSID sau pentru rețea să fie incorecte. Confirmați setările definite pentru rețeaua wireless.</p>
TS-05	<p>Informațiile de securitate (SSID/Cheie de rețea) sunt incorecte.</p> <p>Confirmați SSID și cheia de rețea.</p>
TS-06	<p>Informațiile de securitate pentru rețeaua wireless (metoda de autentificare/metoda de criptare/cheia de rețea) sunt incorecte.</p> <p>Confirmați informațiile de securitate pentru rețeaua wireless (metoda de autentificare/metoda de criptare/cheia de rețea).</p>

Cod eroare	Problemele apărute și soluțiile recomandate
TS-07	<p>Aparatul nu poate detecta punctul de acces/routerul WLAN care are activat WPS.</p> <p>Dacă doriți să vă conectați cu WPS trebuie să operați atât aparatul cât și punctul de acces/routerul WLAN. Confirmați metoda de conectare pentru WPS sau punctul de acces/routerul WLAN și încercați să porniți din nou.</p> <p>Dacă nu știți cum să utilizați punctul de acces/routerul WLAN folosind WPS, consultați documentația punctului de acces/routerului wireless WLAN, întrebați producătorul punctului de acces/routerului wireless sau întrebați administratorul de rețea.</p>
TS-08	<p>Au fost detectate două sau mai multe puncte de acces WLAN care au activat WPS.</p> <ul style="list-style-type: none"> <li>• Confirmați dacă un singur punct de acces/router WLAN din acest interval are activată metoda WPS și reîncercați.</li> <li>• Reîncercați după câteva minute pentru a evita interferențele de la alte puncte de acces.</li> </ul>



Confirmarea informațiilor despre securitatea wireless (SSID/ metoda de autentificare/metoda de criptare/ cheia de rețea) a punctului de acces/routerului WLAN:

1. Setările de securitate implicite pot fi furnizate pe o etichetă atașată la punctul de acces/routerul WLAN. Totodată, numele producătorului sau numărul modelului punctului de acces/routerului WLAN pot fi utilizate ca setări implicite de securitate.
2. Pentru informații despre cum puteți găsi setările de securitate, consultați documentația punctului de acces/routerului WLAN.
  - Dacă punctul de acces/routerul WLAN este setat să nu transmită numărul SSID, numărul SSID nu va fi detectat automat. Denumirea SSID trebuie introdusă manual.
  - Cheia de rețea mai poate fi denumită și Parolă, Cheie de Securitate sau Cheie de criptare.

Dacă nu cunoașteți setările SSID și setările de securitate wireless ale punctului de acces/ruterului WLAN sau cum puteți schimba configurația, consultați documentația punctului de acces/ruterul, întrebați producătorul punctului de acces/ruterului sau întrebați furnizorul de internet sau administratorul de rețea.



### Informații similare

- [Imprimarea raportului WLAN](#)

#### Subiecte conexe:

- [Aparatul meu Brother nu poate imprima, scana sau primi PC-FAX prin rețea](#)
- [Vreau să verific dacă dispozitivele de rețea funcționează corect](#)

## Securitate

- Înainte de a utiliza caracteristici de securitate ale rețelei
- Secure Function Lock 3.0
- Utilizarea autentificării Active Directory
- Utilizarea autentificării LDAP
- Gestionarea aparatului în rețea în siguranță folosind SSL/TLS
- Gestionarea aparatului în rețea în siguranță folosind IPsec
- Trimiterea sau primirea securizată a unui mesaj de e-mail
- Utilizarea autentificării IEEE 802.1x pentru o rețea cablată sau una wireless

## Înainte de a utiliza caracteristici de securitate ale rețelei

Aparatul dumneavoastră Brother utilizează cele mai recente protocoale de securitate și de criptare ale rețelei disponibile în prezent. Aceste funcții de rețea pot fi integrate în planul general de securitate pentru a ajuta la protejarea datelor și pentru a preveni accesul neautorizat la aparat.



Recomandăm dezactivarea protocoalelor FTP și TFTP. Accesarea aparatului folosind aceste protocoale nu este sigură. Totuși, țineți cont de faptul că dacă dezactivați protocolul FTP, funcția Scanare către FTP va fi dezactivată.



### Informații similare

- [Securitate](#)

## Secure Function Lock 3.0

Funcția Secure Function Lock 3.0 (Blocarea securizată a funcțiilor 3.0) de la Brother crește securitatea prin limitarea funcțiilor disponibile de la aparatul Brother.

- [Înainte de a utiliza Secure Function Lock 3.0 \(Blocarea securizată a funcțiilor 3.0\)](#)
- [Configurarea funcției Secure Function Lock 3.0 \(Blocarea securizată a funcțiilor 3.0\) folosind Web Based Management](#)
- [Scanarea folosind Secure Function Lock 3.0 \(Blocarea securizată a funcțiilor 3.0\)](#)
- [Configurarea modului public pentru Secure Function Lock 3.0 \(Blocarea securizată a funcțiilor 3.0\)](#)
- [Caracteristici suplimentare ale Secure Function Lock 3.0 \(Blocarea securizată a funcțiilor 3.0\)](#)
- [Înregistrarea unui nou card IC utilizând panoul de control al aparatului](#)
- [Înregistrarea unui cititor extern de carduri IC](#)

## Înainte de a utiliza Secure Function Lock 3.0 (Blocarea securizată a funcțiilor 3.0)

Utilizați funcția Secure Function Lock (Blocarea securizată a funcțiilor) pentru configurarea parolelor, limitarea numărului de pagini pentru anumiți utilizatori și oferirea accesului la anumite funcții sau la toate funcțiile enumerate aici.

Puteți configura și modifica setările Secure Function Lock 3.0 (Blocarea securizată a funcțiilor 3.0) utilizând Administrarea online a rețelei folosind Web Based Management sau BRAdmin Professional 3 (Windows):

- **Print (Imprimare)**

Imprimarea include acțiuni de imprimare trimise prin AirPrint, Google Cloud Print™ și Brother iPrint&Scan.

Dacă înregistrați numele de conectare în prealabil, nu va fi necesar pentru utilizatori să-și introducă parolele atunci când utilizează funcția de imprimare.

- **Copy (Copiere)**

- **Scan (Scanare)**

Scanarea include acțiunile de scanare trimise folosind Brother iPrint&Scan.

- **Fax** (numai pentru modelele compatibile)

- **Send (Trimitere)**

- **Receive (Primire)**

- **Media (Suport media)**

- **Print from (Imprimare de pe)**

- **Scan to (Scanare pe)**

- **Web Connect** (numai pentru modelele compatibile)

- **Apps (Aplicații)** (numai pentru modelele compatibile)

- **Page Limits (\*) (Limite pagină (\*))**

- **Color Print (Imprimare color)**

- **Page Counters (Contoare de pagini)**

- **Card ID (NFC ID) (ID Card (ID NFC))** (numai pentru modelele compatibile)



### Informații similare

- [Secure Function Lock 3.0](#)

## Configurarea funcției Secure Function Lock 3.0 (Blocarea securizată a funcțiilor 3.0) folosind Web Based Management

1. Porniți browserul web.
2. Introduceți „https://adresa IP a aparatului/” în bara de adrese a browserului (unde „adresa IP a aparatului” este adresa IP a aparatului).  
De exemplu:  
https://192.168.1.2
3. Dacă aparatul vă solicită să introduceți o parolă, introduceți-o și apoi faceți clic pe .
4. Faceți clic pe fila **Administrator**.
5. Faceți clic pe meniul **Restriction Management (Gestionare restricții)** sau **User Restriction Function (Funcție restricționare utilizator)** în bara de navigare din stânga.
6. Selectați **Secure Function Lock (Blocarea securizată a funcțiilor)**.
7. Faceți clic pe **Submit (Trimitere)**.
8. Faceți clic pe meniul **Restricted Functions (Funcții restricționate)** în bara de navigare din stânga.
9. În câmpul **User List / Restricted Functions (Listă utilizator / Funcții restricționate)**, introduceți numele grupului sau numele utilizatorului.
10. În coloana **Print (Imprimare)** și în alte coloane, bifați o casetă de validare pentru a permite utilizarea funcției respective sau desbifați caseta respectivă pentru a restricționa funcția respectivă.
11. Pentru a configura numărul maxim de pagini, bifați caseta de validare **On (Activat)** din coloana **Page Limits (Limite pagină)** și apoi introduceți numărul maxim în câmpul **Max. Pages (Nr. max. de pagini)**.
12. Faceți clic pe **Submit (Trimitere)**.
13. Faceți clic pe meniul **User List (Listă utilizator)** în bara de navigare din stânga.
14. În câmpul **User List (Listă utilizator)**, introduceți numele de utilizator.
15. În câmpul **PIN Number (Număr PIN)**, introduceți parola formată din patru cifre.
16. În câmpul **E-mail Address (Adresă de e-mail)**, introduceți adresa de e-mail a utilizatorului (Disponibil numai pentru anumite modele).
17. Pentru a înregistra cartea de identitate a utilizatorului, introduceți numărul acesteia în câmpul **Card ID (NFC ID) (ID Card (ID NFC))** (Disponibil numai pentru anumite modele).
18. Selectați **User List / Restricted Functions (Listă utilizator / Funcții restricționate)** din lista derulantă pentru fiecare utilizator.
19. Faceți clic pe **Submit (Trimitere)**.



### Informații similare

- [Secure Function Lock 3.0](#)

#### Subiecte conexe:

- [Înregistrarea aparatului la Google Cloud Print folosind Web Based Management](#)



## Scanarea folosind Secure Function Lock 3.0 (Blocarea securizată a funcțiilor 3.0)

### Setarea restricțiilor de scanare (pentru administratori)

Secure Function Lock 3.0 (Blocarea securizată a funcțiilor 3.0) permite restricționarea de către administrator a utilizatorilor care pot scana documente. Dacă funcția de scanare este dezactivată din setările utilizatorilor publici, numai utilizatorii pentru care a fost bifată caseta de validare **Scan (Scanare)** vor putea să scaneze documente.

### Utilizarea caracteristicii de scanare (pentru utilizatorii restricționați)

- Scanarea utilizând panoul de control al aparatului:  
Utilizatorii restricționați trebuie să introducă codul PIN de la panoul de control al aparatului pentru a accesa modul Scanare.
- Pentru a scana de la un computer:  
Utilizatorii restricționați trebuie să introducă codul PIN de la panoul de control al aparatului înainte de a scana documentul de la computer. În cazul în care codul PIN nu este introdus la panoul de control al aparatului, pe ecranul computerului va fi afișat un mesaj de eroare.



Dacă aparatul suportă autentificarea cu card IC, utilizatorii restricționați pot accesa modul Scanare atingând simbolul NFC de pe panoul de control al aparatului cu cardurile IC înregistrate.



### Informații similare

- [Secure Function Lock 3.0](#)

## Configurarea modului public pentru Secure Function Lock 3.0 (Blocarea securizată a funcțiilor 3.0)

Utilizați ecranul aplicației Secure Function Lock (Blocarea securizată a funcțiilor) pentru a configura modul public, care limitează funcțiile disponibile utilizatorilor publici. Utilizatorii publici nu vor fi nevoiți să introducă o parolă pentru a accesa funcțiile disponibile prin setările modului public.



Modul public include comenzi de imprimare trimise prin Google Cloud Print™, Brother iPrint&Scan și driverul CUPS (Mac).

1. Porniți browserul web.
2. Introduceți „https://adresa IP a aparatului/” în bara de adrese a browserului (unde „adresa IP a aparatului” este adresa IP a aparatului).  
De exemplu:  
https://192.168.1.2
3. Dacă aparatul vă solicită să introduceți o parolă, introduceți-o și apoi faceți clic pe .
4. Faceți clic pe fila **Administrator**.
5. Faceți clic pe meniul **Restriction Management (Gestionare restricții)** sau **User Restriction Function (Funcție restricționare utilizator)** în bara de navigare din stânga.
6. Selectați **Secure Function Lock (Blocarea securizată a funcțiilor)**.
7. Faceți clic pe **Submit (Trimitere)**.
8. Faceți clic pe meniul **Restricted Functions (Funcții restricționate)** în bara de navigare din stânga.
9. În rândul **Public Mode (Mod public)**, bifați o casetă de validare pentru a permite utilizarea funcției respective sau desbifați caseta respectivă pentru a restricționa funcția respectivă.
10. Faceți clic pe **Submit (Trimitere)**.



### Informații similare

- [Secure Function Lock 3.0](#)

## Caracteristici suplimentare ale Secure Function Lock 3.0 (Blocarea securizată a funcțiilor 3.0)

Configurați următoarele caracteristici în ecranul Secure Function Lock:

### All Counter Reset (Se resetează toate contoarele)

Faceți clic pe **All Counter Reset (Se resetează toate contoarele)**, din coloana **Page Counters (Contoare de pagini)** pentru a reseta contorul de pagini.

### Export to CSV file (Exportare în fișier CSV)

Faceți clic pe **Export to CSV file (Exportare în fișier CSV)** pentru a exporta contorul curent și contorul ultimei pagini, inclusiv informațiile **User List / Restricted Functions (Listă utilizator / Funcții restricționate)** ca fișier CSV.

### Card ID (NFC ID) (ID Card (ID NFC)) (numai pentru modelele compatibile)

Faceți clic pe meniul **User List (Listă utilizator)** și apoi introduceți numărul de identificare al cardului ID al unui utilizator în câmpul **Card ID (NFC ID) (ID Card (ID NFC))**. Puteți utiliza cardul dumneavoastră IC pentru autentificare.

### Last Counter Record (Ultima înregistrare a contorului)

Faceți clic pe **Last Counter Record (Ultima înregistrare a contorului)** dacă doriți ca aparatul să rețină numărul de pagini după resetarea contorului.

### Counter Auto Reset (Resetare automată contor)

Faceți clic pe **Counter Auto Reset (Resetare automată contor)** pentru a configura intervalul de timp dorit între două resetări succesive ale contorului. Selectați un interval zilnic, săptămânal sau lunar.



### Informații similare

- [Secure Function Lock 3.0](#)

## Înregistrarea unui nou card IC utilizând panoul de control al aparatului

1. Atingeți simbolul NFC de pe panoul de control al aparatului cu un card cu circuit integrat înregistrat (card IC).
2. Apăsați pe  XXXX afișat în colțul din stânga sus al ecranului.
3. Apăsați pe [Înregistrare card].
4. Atingeți cu un nou card IC simbolul NFC.  
Numărul noului card IC este înregistrat pe aparat.



Pentru tipurile de carduri IC acceptate, vizitați Brother Solutions Center la adresa [support.brother.com](http://support.brother.com) pentru a consulta pagina **Întrebări frecvente și depanare**.

5. Apăsați pe [OK].



### Informații similare

- [Secure Function Lock 3.0](#)

## Înregistrarea unui cititor extern de carduri IC

La conectarea unui cititor extern de carduri IC, utilizați Administrarea online a rețelei folosind Web Based Management pentru a înregistra cititorul de carduri. Aparatul dumneavoastră acceptă cititoare externe de carduri IC compatibile cu drivere din clasa HID.

1. Porniți browserul web.
2. Introduceți „https://adresa IP a aparatului” în bara de adrese a browserului (unde „adresa IP a aparatului” este adresa IP a aparatului).  
De exemplu:  
https://192.168.1.2
3. Dacă aparatul vă solicită să introduceți o parolă, introduceți-o și apoi faceți clic pe .
4. Faceți clic pe fila **Administrator**.
5. Faceți clic pe meniul **External Card Reader (Cititor de carduri extern)** și apoi introduceți informațiile necesare.
6. Faceți clic pe **Submit (Trimitere)**.
7. Reporniți aparatul Brother pentru a activa configurația.
8. Scoateți cablul de alimentare din priza de curent electric.
9. Conectați cititorul de carduri la aparatul dumneavoastră și apoi introduceți cablul de alimentare al aparatului în priza de curent.

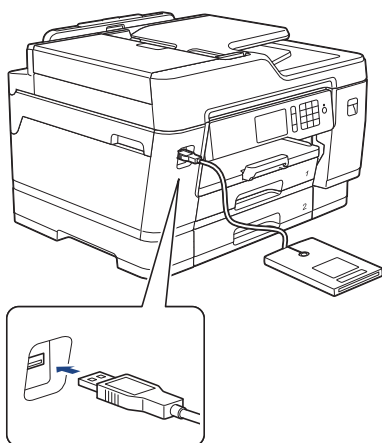

10. Atingeți cu cardul cititorul de carduri dacă utilizați autentificarea cardului.

### Informații similare

- [Secure Function Lock 3.0](#)

## Utilizarea autentificării Active Directory

- [Introducere în autentificarea Active Directory](#)
- [Configurarea autentificării Active Directory utilizând Management bazat pe web](#)
- [Autentificarea pentru a modifica setările aparatului utilizând panoul de control al aparatului \(autentificare Active Directory\)](#)

## Introducere în autentificarea Active Directory

Autentificarea Active Directory restricționează utilizarea aparatului Brother. Dacă autentificarea Active Directory este activată, panoul de control al aparatului va fi blocat. Nu puteți schimba setările aparatului până când nu introduceți un ID de utilizator și o parolă.

Autentificarea Active Directory oferă următoarele caracteristici:

- Stochează datele de fax primite
- Obține adresa de e-mail de la serverul Active Directory pe baza codului de identificare al utilizatorului (ID) la trimiterea datelor scanate către un server de e-mail. Pentru a utiliza această caracteristică, selectați opțiunea **On (Activat)** pentru setarea **Get Mail Address (Obținere adresă de e-mail)** și metoda de autentificare **LDAP + kerberos**. Adresa dumneavoastră de e-mail va fi setată ca expeditor atunci când aparatul trimite date scanate la un server de e-mail, respectiv ca destinatar dacă doriți să trimiteți datele scanate la adresa dumneavoastră de e-mail.

Atunci când autentificarea Active Directory este activată, aparatul stochează toate datele faxurilor primite. După ce vă autentificați, aparatul va imprima toate datele faxurilor stocate.

Puteți modifica setările autentificării Active Directory utilizând Management bazat pe web sau BRAdmin Professional 3 (Windows).



### Informații similare

- [Utilizarea autentificării Active Directory](#)

## Configurarea autentificării Active Directory utilizând Management bazat pe web

Autentificarea în Active Directory acceptă autentificarea Kerberos și autentificarea NTLMv2. Trebuie să configurați protocolul SNTP (server de oră rețea) și să configurați serverul DNS pentru autentificare.

1. Porniți browserul web.
2. Introduceți „https://adresa IP a aparatului/” în bara de adrese a browserului (unde „adresa IP a aparatului” este adresa IP a aparatului).  
De exemplu:  
https://192.168.1.2
3. Dacă aparatul vă solicită să introduceți o parolă, introduceți-o și apoi faceți clic pe .
4. Faceți clic pe fila **Administrator**.
5. Faceți clic pe meniul **User Restriction Function (Funcție restricționare utilizator)** în bara de navigare din stânga.
6. Selectați **Active Directory Authentication (Autentificare Active Directory)**.
7. Faceți clic pe **Submit (Trimitere)**.
8. Selectați meniul **Active Directory Authentication (Autentificare Active Directory)** din bara de navigare din stânga.
9. Configurați următoarele setări:

Opțiune	Descriere
<b>Storage Fax RX Data (Stocare date fax RX)</b>	Selectați această opțiune pentru a stoca datele de fax primite. Puteți imprima toate datele de fax primite după ce vă autentificați la aparat.
<b>Remember User ID (Memorare ID utilizator)</b>	Selectați această opțiune pentru a vă salva ID-ul de utilizator.
<b>Active Directory Server Address (Adresă server Active Directory)</b>	Introduceți adresa IP sau numele de server (de exemplu: ad.example.com) pentru serverul Active Directory.
<b>Active Directory Domain Name (Nume domeniu Active Directory)</b>	Introduceți numele de domeniu Active Directory.
<b>Protocol &amp; Authentication Method (Protocol și metodă de autentificare)</b>	Selectați protocolul și metoda de autentificare.
<b>Get Mail Address (Obținere adresă de e-mail)</b>	Selectați această opțiune pentru a obține adresa de e-mail a utilizatorului autentificat de la serverul Active Directory. (disponibil numai pentru metoda de autentificare <b>LDAP + kerberos</b> )
<b>Get User's Home Directory (Obținere director de pornire utilizator)</b>	Selectați această opțiune pentru a obține directorul principal ca destinație pentru Scanare către rețea. (disponibil numai pentru metoda de autentificare <b>LDAP + kerberos</b> )
<b>LDAP Server Port (Port server LDAP)</b>	Introduceți numărul portului pentru conectarea serverului Active Directory prin LDAP (disponibil numai pentru metoda de autentificare <b>LDAP + kerberos</b> ).
<b>LDAP Search Root (Căutare rădăcină LDAP)</b>	Introduceți rădăcina de căutare LDAP (disponibil numai pentru metoda de autentificare <b>LDAP + kerberos</b> ).



---

10. Faceți clic pe **Submit (Trimitere)**.



### **Informații similare**

- Utilizarea autentificării Active Directory
-

## Autentificarea pentru a modifica setările aparatului utilizând panoul de control al aparatului (autentificare Active Directory)

Dacă autentificarea Active Directory este activată, panoul de control al aparatului va fi blocat până când introduceți ID-ul de utilizator și parola la panoul de control al aparatului.

1. Introduceți ID-ul de utilizator și parola cu ajutorul ecranului tactil de pe panoul de control al aparatului.
2. Apăsați pe [OK].
3. După ce autentificarea a fost efectuată cu succes, panoul de control al aparatului va fi deblocat.



### Informații similare

- [Utilizarea autentificării Active Directory](#)

## Utilizarea autentificării LDAP

- [Introducere în autentificarea LDAP](#)
- [Configurarea autentificării LDAP utilizând Management bazat pe web](#)
- [Autentificarea pentru a schimba setările utilizând panoul de control al aparatului \(Autentificarea LDAP\)](#)

## Introducere în autentificarea LDAP

Autentificarea LDAP restricționează utilizarea aparatului Brother. Dacă autentificarea LDAP este activată, panoul de control al aparatului va fi blocat. Nu puteți schimba setările aparatului până când nu introduceți un ID de utilizator și o parolă.

Autentificarea LDAP oferă următoarele caracteristici:

- Stochează datele de fax primite
- Obține adresa de e-mail de la serverul LDAP pe baza ID-ului de utilizator atunci când se trimit date scanate la un server de e-mail. Pentru a utiliza această caracteristică, selectați opțiunea **On (Activat)** pentru setarea **Get Mail Address (Obținere adresă de e-mail)**. Adresa dumneavoastră de e-mail va fi setată ca expeditor atunci când aparatul trimite date scanate la un server de e-mail, respectiv ca destinatar dacă doriți să trimiteți datele scanate la adresa dumneavoastră de e-mail.

Atunci când autentificarea LDAP este activată, aparatul stochează toate datele faxurilor primite. După ce vă autentificați, aparatul va imprima toate datele faxurilor stocate.

Puteți modifica setările autentificării LDAP utilizând Management bazat pe web sau BRAdmin Professional 3 (Windows).



### Informații similare

- [Utilizarea autentificării LDAP](#)

## Configurarea autentificării LDAP utilizând Management bazat pe web

1. Porniți browserul web.
2. Introduceți „https://adresa IP a aparatului” în bara de adrese a browserului (unde „adresa IP a aparatului” este adresa IP a aparatului).  
De exemplu:  
https://192.168.1.2
3. Dacă aparatul vă solicită să introduceți o parolă, introduceți-o și apoi faceți clic pe .
4. Faceți clic pe fila **Administrator**.
5. Faceți clic pe meniul **User Restriction Function (Funcție restricționare utilizator)** în bara de navigare din stânga.
6. Selectați **LDAP Authentication (Autentificare LDAP)**.
7. Faceți clic pe **Submit (Trimitere)**.
8. Faceți clic pe meniul **LDAP Authentication (Autentificare LDAP)** în bara de navigare din stânga.
9. Configurați următoarele setări:

Opțiune	Descriere
<b>Storage Fax RX Data (Stocare date fax RX)</b>	Selectați această opțiune pentru a stoca datele de fax primite. Puteți imprima toate datele de fax primite după ce vă autentificați la aparat.
<b>Remember User ID (Memorare ID utilizator)</b>	Selectați această opțiune pentru a vă salva ID-ul de utilizator.
<b>LDAP Server Address (Adresă server LDAP)</b>	Introduceți adresa IP sau numele serverului (spre exemplu: ldap.example.com) pentru serverul LDAP.
<b>Get Mail Address (Obținere adresă de e-mail) <sup>1</sup></b>	Selectați această opțiune pentru a obține adresa de e-mail a utilizatorului conectat de la serverul LDAP.
<b>Get User's Home Directory (Obținere director de pornire utilizator) <sup>1</sup></b>	Selectați această opțiune pentru a obține directorul principal ca destinație pentru Scanare către rețea.
<b>LDAP Server Port (Port server LDAP)</b>	Introduceți numărul portului serverului LDAP.
<b>LDAP Search Root (Căutare rădăcină LDAP)</b>	Introduceți directorul rădăcină de căutare LDAP.
<b>Attribute of Name (Search Key) (Atributul numelui (cheie de căutare))</b>	Introduceți atributul pe care doriți să îl utilizați drept cheie de căutare.

<sup>1</sup> Dacă această opțiune nu este disponibilă, actualizați programul firmware al aparatului. Accesați pagina **Descărcări** a modelului dvs. în Brother Solutions Center, la adresa [support.brother.com](http://support.brother.com).

10. Faceți clic pe **Submit (Trimitere)**.



### Informații similare

- [Utilizarea autentificării LDAP](#)

## Autentificarea pentru a schimba setările utilizând panoul de control al aparatului (Autentificarea LDAP)

Dacă autentificarea LDAP este activată, panoul de control al aparatului va fi blocat până când introduceți ID-ul de utilizator și parola pe panoul de control al aparatului.

1. Introduceți ID-ul de utilizator și parola cu ajutorul ecranului tactil de pe panoul de control al aparatului.
2. Apăsați pe [OK].
3. După ce autentificarea a fost efectuată cu succes, panoul de control al aparatului va fi deblocat.



### Informații similare

- [Utilizarea autentificării LDAP](#)

## **Gestionarea aparatului în rețea în siguranță folosind SSL/TLS**

- [Certificate și Web Based Management](#)

## Certificate și Web Based Management

Trebuie să configurați un certificat pentru gestionarea în siguranță a aparatului Brother în rețea folosind SSL/TLS. Pentru configurarea certificatului trebuie să folosiți Web Based Management.

- [Funcțiile certificatelor de securitate compatibile](#)
- [Crearea și instalarea unui certificat](#)
- [Gestionarea certificatelor multiple](#)



## Funcțiile certificatelor de securitate compatibile

Aparatul Brother este compatibil și poate utiliza mai multe certificate de securitate, care permit autentificarea și comunicarea în siguranță cu aparatul. Următoarele funcții ale certificatelor de securitate pot fi utilizate cu acest aparat:

- Comunicare SSL/TLS
- Autentificare IEEE 802.1x
- IPsec

Aparatul Brother este compatibil cu următoarele:

- Certificat preinstalat

Aparatul are un certificat preinstalat autosemnat. Acest certificat permite utilizarea comunicării SSL/TLS fără crearea sau instalarea unui alt certificat.



---

Certificatul autosemnat preinstalat vă protejează comunicațiile până la un anumit nivel. Vă recomandăm ca pentru îmbunătățirea securității să utilizați un certificat emis de o organizație acreditată.

---

- Certificat autosemnat

Acest server de imprimare își emite propriul certificat. Utilizând acest certificat, puteți folosi cu ușurință comunicarea SSL/TLS fără a crea sau instala un alt certificat emis de o autoritate de certificare (AC).

- Certificat emis de o autoritate de certificare (AC)

Sunt disponibile două metode de instalare a unui certificat emis de o autoritate de certificare. Dacă aveți deja un certificat emis de o AC sau dacă doriți să folosiți un certificat emis de o AC externă acreditată:

- Dacă utilizați o cerere de semnare (Certificate Signing Request (CSR)) de la acest server de imprimare.
- La importarea unui certificat sau a unei chei private.

- Certificatul autorității de certificare (AC)

Pentru a utiliza un certificat CA care identifică CA și are o cheie proprie, trebuie să importați respectivul certificat CA emis de CA înainte de configurarea funcțiilor de securitate ale rețelei.



- 
- Dacă veți utiliza comunicarea SSL/TLS, vă recomandăm să contactați mai întâi administratorul de sistem.
  - Dacă reșetați serverul de imprimare la valorile implicite din fabricație, atunci certificatul și cheia privată instalate vor fi șterse. Dacă doriți să păstrați același certificat și cheia privată și după resetarea serverului de imprimare, exportați-le înainte de resetare și apoi reinstalați-le.
- 



### Informații similare

- [CertIFICATE și Web Based Management](#)

#### Subiecte conexe:

- [Configurați autentificarea IEEE 802.1x pentru o rețea cablată sau o rețea wireless utilizând Web Based Management \(browser web\)](#)

## Crearea și instalarea unui certificat

- Ghid pas-cu-pas pentru crearea și instalarea unui certificat
- Crearea și instalarea unui certificat auto semnat
- Crearea și instalarea unui certificat emis de o autoritate de certificare (CA)
- Importarea și exportarea unui certificat AC

## Ghid pas-cu-pas pentru crearea și instalarea unui certificat

Există două opțiuni atunci când alegeți un certificat de securitate: utilizarea unui certificat autosemnat sau utilizarea unui certificat emis de Autoritatea de certificare (CA).

Acestea sunt pe scurt acțiunile necesare, pe baza opțiunii pe care o alegeți.

### Opțiunea 1

#### Certificat auto semnat

1. Creați un certificat auto semnat utilizând Web Based Management.
2. Instalați certificatul autosemnat pe computerul dvs.

### Opțiunea 2

#### Certificat de la o Autoritate de certificat (CA)

1. Creați o cerere de semnare a certificatului (CSR) utilizând Administrarea bazată pe web.
2. Instalați certificatul emis de Autoritatea de certificare (CA) pe aparatul Brother utilizând Administrarea bazată pe web.
3. Instalați certificatul pe calculatorul dumneavoastră.



#### Informații similare

- [Crearea și instalarea unui certificat](#)

## Crearea și instalarea unui certificat auto semnat

- Crearea unui certificat auto semnat
- Instalarea certificatului autosemnat pentru utilizatorii Windows cu drepturi de administrator
- Importarea și exportarea certificatului autosemnat pe aparatul dvs. Brother

## Crearea unui certificat auto semnat

1. Porniți browserul web.
2. Introduceți „https://adresa IP a aparatului” în bara de adrese a browserului (unde „adresa IP a aparatului” este adresa IP a aparatului).

De exemplu:

https://192.168.1.2



- Dacă utilizați un DNS (Sistem de nume de domeniu) sau activați un nume NetBIOS, puteți tasta un alt nume, de exemplu „SharedPrinter” în locul adresei IP.

- De exemplu:

https://SharedPrinter

Dacă activați un nume NetBIOS, puteți utiliza și numele nodului.

- De exemplu:

https://brnxxxxxxxxxxxx

Numele NetBIOS se găsește în raportul de configurare a rețelei.

- Pentru Mac, accesați administrarea bazată pe web făcând clic pe pictograma aparatului din ecranul **Status Monitor**.

3. Dacă aparatul vă solicită să introduceți o parolă, introduceți-o și apoi faceți clic pe .
4. Faceți clic pe fila **Network (Rețea)**.
5. Faceți clic pe fila **Security (Securitate)**.
6. Faceți clic pe meniul **Certificate (Certificat)** în bara de navigare din stânga.
7. Faceți clic pe **Create Self-Signed Certificate (Creare certificat semnat automat)**.
8. Introduceți **Common Name (Nume comun)** și **Valid Date (Dată validă)**.
  - Lungimea pentru **Common Name (Nume comun)** este de sub 64 de octeți. Introduceți un identificator, de exemplu o adresă IP, un nume de nod sau un nume de domeniu, care să fie folosit la accesarea acestui aparat prin comunicație SSL/TLS. Numele de nod este afișat în mod implicit.
  - Va apărea o avertizare dacă folosiți protocolul IPPS sau HTTPS și introduceți un alt nume în URL decât **Common Name (Nume comun)** folosit pentru certificatul autosemnat.
9. Selectați setarea dvs. din **Public Key Algorithm (Algoritm cheie publică)** lista derulantă. Setarea implicită este **RSA(2048bit) (RSA(2048biți))**.
10. Selectați setarea dvs. din **Digest Algorithm (Algoritm de asimilare)** lista derulantă. Setarea implicită este **SHA256**.
11. Faceți clic pe **Submit (Trimitere)**.
12. Faceți clic pe fila **Network (Rețea)**.
13. Faceți clic pe meniul **Protocol** în bara de navigare din stânga.
14. Faceți clic pe **HTTP Server Settings (Setări server HTTP)**.
15. Selectați certificatul pe care doriți să îl configurați din lista derulantă **Select the Certificate (Selectați certificatul)**.
16. Faceți clic pe **Submit (Trimitere)**.
17. Faceți clic pe **Yes (Da)** pentru a reporni serverul de imprimare.

Certificatul autosemnat s-a creat și s-a salvat cu succes în memoria aparatului.

Pentru a utiliza comunicarea SSL/TLS, certificatul autosemnat trebuie să fie instalat pe computer.



## Informații similare

- Crearea și instalarea unui certificat auto semnat

## Instalarea certificatului autosemnat pentru utilizatorii Windows cu drepturi de administrator

Pașii următori sunt valabili pentru Microsoft Internet Explorer. Dacă utilizați un alt browser web, consultați documentația pentru browser-ul dvs. web pentru a obține asistență la instalarea certificatelor.

1. Procedați conform indicațiilor de mai jos:

- (Windows 7 și Windows Server 2008)

Faceți clic pe  (Pornire) > Toate programele.



- (Windows 8 )

Faceți clic dreapta pe pictograma  (Internet Explorer) din bara de activități.

- (Windows 10 și Windows Server 2016)

Faceți clic pe  > Accesorii Windows.

- (Windows Server 2012 și Windows Server 2012 R2)

Faceți clic pe  (Internet Explorer) și apoi faceți clic dreapta pe pictograma  (Internet Explorer) din bara de activități.

2. Faceți clic dreapta pe **Internet Explorer** și apoi faceți clic pe **Executare ca administrator**.



Dacă se afișează opțiunea **Mai mult**, faceți clic pe **Mai mult**.

Dacă se afișează ecranul **Control cont utilizator**, faceți clic pe **Da**.

3. Tastați „https://adresa IP a aparatului” în bara de adrese a browserului pentru a accesa aparatul (unde „adresa IP a aparatului” este adresa IP a aparatului sau numele nodului atribuit pentru certificat).
4. Faceți clic pe **Continuare la acest site Web (nerecomandat)**.
5. Faceți clic pe **Eroare certificat** și apoi faceți clic pe **Vizualizare certificat**.

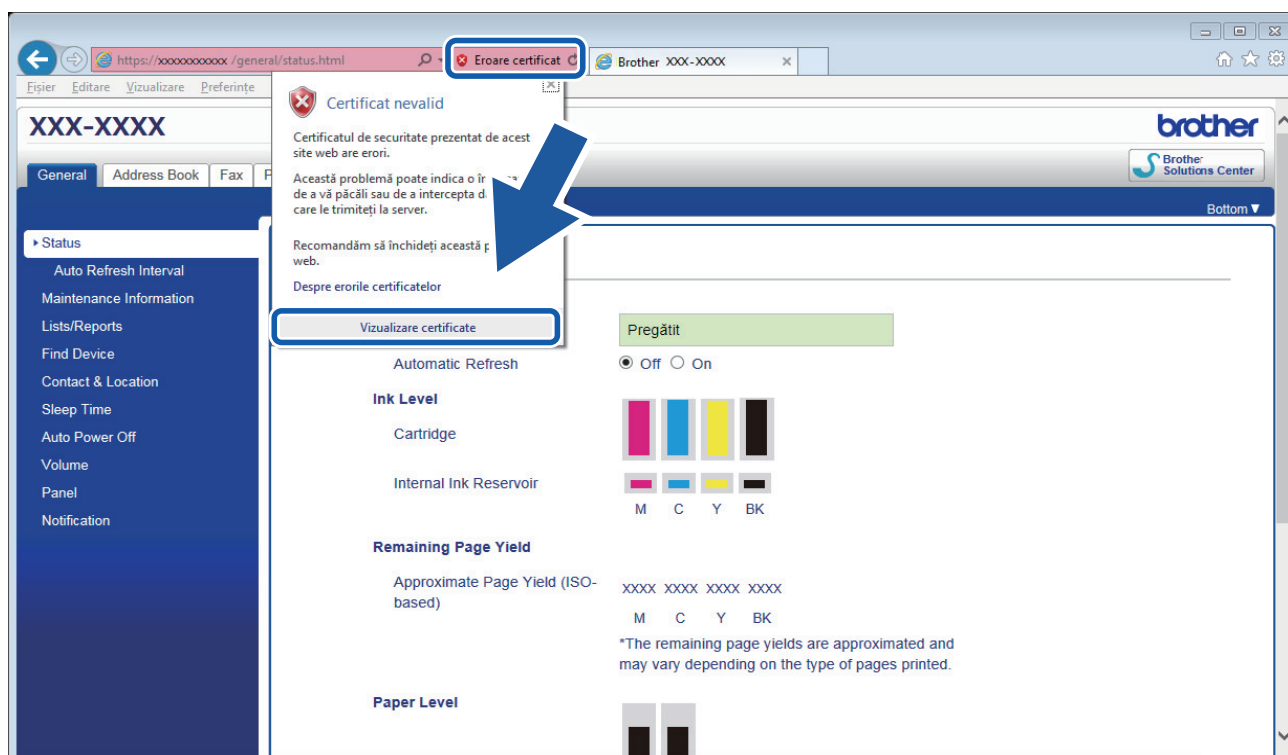

6. Faceți clic pe **Instalare certificat...**

- 
7. Când apare **Expertul Import certificate**, faceți clic pe **Următorul**.
  8. Selectați **Plasează toate certificatele în următorul depozit** și apoi faceți clic pe **Răsfoire....**
  9. Selectați **Autorități rădăcină de certificare de încredere** și apoi faceți clic pe **OK**.
  10. Faceți clic pe **Următorul**.
  11. Faceți clic pe **Finalizare**.
  12. Faceți clic pe **Da**, dacă amprenta (imaginea degetului) este corectă.
  13. Faceți clic pe **OK**.

Certificatul auto semnat este acum instalat pe calculator și comunicația SSL/TLS este disponibilă.



### **Informații similare**

- [Crearea și instalarea unui certificat auto semnat](#)

#### **Subiecte conexe:**

- [Importul certificatului auto semnat](#)
-



---

▲ [Pagina de pornire](#) > [Securitate](#) > [Gestionarea aparatului în rețea în siguranță folosind SSL/TLS](#) > [CertIFICATE și Web Based Management](#) > [Crearea și instalarea unui certificat](#) > [Crearea și instalarea unui certificat auto semnat](#) > [Importarea și exportarea certificatului autosemnat pe aparatul dvs. Brother](#)

## **Importarea și exportarea certificatului autosemnat pe aparatul dvs. Brother**

Puteți să stocați certificatele autosemnate pe aparatul dvs. Brother și să le gestionați prin import și export.

- [Importul certificatului auto semnat](#)
- [Exportul certificatului auto semnat](#)

## Importul certificatului auto semnat

1. Porniți browserul web.
2. Introduceți „https://adresa IP a aparatului” în bara de adrese a browserului (unde „adresa IP a aparatului” este adresa IP a aparatului).

De exemplu:

https://192.168.1.2



- Dacă utilizați un DNS (Sistem de nume de domeniu) sau activați un nume NetBIOS, puteți tasta un alt nume, de exemplu „SharedPrinter” în locul adresei IP.

- De exemplu:

https://SharedPrinter

Dacă activați un nume NetBIOS, puteți utiliza și numele nodului.

- De exemplu:

https://brnxxxxxxxxxxxx

Numele NetBIOS se găsește în raportul de configurare a rețelei.

- Pentru Mac, accesați administrarea bazată pe web făcând clic pe pictograma aparatului din ecranul **Status Monitor**.

3. Dacă aparatul vă solicită să introduceți o parolă, introduceți-o și apoi faceți clic pe .
4. Faceți clic pe fila **Network (Rețea)**.
5. Faceți clic pe fila **Security (Securitate)**.
6. Faceți clic pe meniul **Certificate (Certificat)** în bara de navigare din stânga.
7. Faceți clic pe **Import Certificate and Private Key (Import certificat și cheie privată)**.
8. Navigați până la fișierul pe care doriți să îl importați.
9. Introduceți parola dacă fișierul este criptat și apoi faceți clic **Submit (Trimitere)**.

Certificatul autosemnat este importat pe aparatul dumneavoastră.

Pentru a utiliza comunicare SSL/TLS, certificatul autosemnat trebuie să fie instalat și pe computer. Contactați administratorul de rețea.



### Informații similare

- [Importarea și exportarea certificatului autosemnat pe aparatul dvs. Brother](#)

#### Subiecte conexe:

- [Instalarea certificatului autosemnat pentru utilizatorii Windows cu drepturi de administrator](#)

## Exportul certificatului auto semnat

1. Porniți browserul web.
2. Introduceți „https://adresa IP a aparatului” în bara de adrese a browserului (unde „adresa IP a aparatului” este adresa IP a aparatului).

De exemplu:

https://192.168.1.2



- Dacă utilizați un DNS (Sistem de nume de domeniu) sau activați un nume NetBIOS, puteți tasta un alt nume, de exemplu „SharedPrinter” în locul adresei IP.

- De exemplu:

https://SharedPrinter

Dacă activați un nume NetBIOS, puteți utiliza și numele nodului.

- De exemplu:

https://brnxxxxxxxxxxxx

Numele NetBIOS se găsește în raportul de configurare a rețelei.

- Pentru Mac, accesați administrarea bazată pe web făcând clic pe pictograma aparatului din ecranul **Status Monitor**.

3. Dacă aparatul vă solicită să introduceți o parolă, introduceți-o și apoi faceți clic pe .
4. Faceți clic pe fila **Network (Rețea)**.
5. Faceți clic pe fila **Security (Securitate)**.
6. Faceți clic pe meniul **Certificate (Certificat)** în bara de navigare din stânga.
7. Faceți clic **Export** indicat cu **Certificate List (Listă certificat)**.
8. Dacă doriți să criptați fișierul, introduceți o parolă în câmpul **Enter password (Introduceți parola)**. În cazul în care câmpul **Enter password (Introduceți parola)** este necompletat, fișierul de ieșire nu va fi criptat.
9. Introduceți din nou parola în câmpul **Retype password (Reintroduceți parola)** și faceți clic pe **Submit (Trimitere)**.
10. Faceți clic pe ▼ aflat lângă **Salvare** și apoi specificați unde doriți să salvați fișierul.

Certificatul auto semnat este exportat pe computerul dumneavoastră.

De asemenea, puteți importa în computer certificatul autosemnat.



### Informații similare

- [Importarea și exportarea certificatului autosemnat pe aparatul dvs. Brother](#)

## Crearea și instalarea unui certificat emis de o autoritate de certificare (CA)

Dacă aveți deja un certificat emis de CA externă acreditată, puteți să stocați certificatul și cheia de decriptare personală pe aparat și să le gestionați prin import și export. Dacă nu aveți un certificat emis de CA externă acreditată, creați o cerere de semnare a certificatului (CSR), trimiteți-o către CA pentru autentificare și instalați certificatul returnat pe aparatul dvs.

- [Crearea unei cereri de semnare a certificatului \(CSR\)](#)
- [Instalarea unui certificat pe aparatul dvs. Brother](#)
- [Importul și exportul certificatului și al cheii de decriptare personală](#)

## Crearea unei cereri de semnare a certificatului (CSR)

O cerere de semnare a certificatului (CSR) este o solicitare trimisă către o autoritate de certificare (CA) de a autentifica acreditările incluse în certificat.

Recomandăm instalarea unui certificat rădăcină de la Autoritatea de certificare pe computer înainte de crearea unei CSR.

1. Porniți browserul web.
2. Introduceți „https://adresa IP a aparatului/” în bara de adrese a browserului (unde „adresa IP a aparatului” este adresa IP a aparatului).

De exemplu:

https://192.168.1.2



- Dacă utilizați un DNS (Sistem de nume de domeniu) sau activați un nume NetBIOS, puteți tasta un alt nume, de exemplu „SharedPrinter” în locul adresei IP.

- De exemplu:

https://SharedPrinter

Dacă activați un nume NetBIOS, puteți utiliza și numele nodului.

- De exemplu:

https://brnxxxxxxxxxxxx

Numele NetBIOS se găsește în raportul de configurare a rețelei.

- Pentru Mac, accesați administrarea bazată pe web făcând clic pe pictograma aparatului din ecranul **Status Monitor**.

3. Dacă aparatul vă solicită să introduceți o parolă, introduceți-o și apoi faceți clic pe .
4. Faceți clic pe fila **Network (Rețea)**.
5. Faceți clic pe fila **Security (Securitate)**.
6. Faceți clic pe meniul **Certificate (Certificat)** în bara de navigare din stânga.
7. Faceți clic pe **Create CSR (Creare CSR)**.
8. Introduceți un **Common Name (Nume comun)** (obligatoriu) și adăugați alte informații despre **Organization (Organizație)** (opțional).



- Detaliile companiei sunt necesare pentru ca o autoritate de certificare să vă poată confirma și demonstra identitatea pentru marele public.
- Lungimea **Common Name (Nume comun)** trebuie să fie de sub 64 de octeți. Introduceți un identificator, de exemplu o adresă IP, un nume de nod sau un nume de domeniu, care să fie folosit la accesarea acestei imprimante prin comunicație SSL/TLS. Numele de nod este afișat în mod implicit. **Common Name (Nume comun)** este obligatoriu.
- O avertizare va apărea dacă introduceți un alt nume în adresa URL decât numele comun care a fost folosit pentru certificat.
- Lungimea **Organization (Organizație)**, **Organization Unit (Unitate organizație)**, **City/Locality (Oraș/Localitate)** **State/Province (Stat/Provincie)** trebuie să fie de sub 64 de octeți.
- **Country/Region (Țară/Regiune)** trebuie să fie un cod de țară ISO 3166 format din două caractere.
- În cazul în care configurați o extensie de certificat X.509v3, selectați caseta de validare **Configure extended partition (Configurare partiție extinsă)** și apoi selectați **Auto (Register IPv4) (Auto (Înregistrare IPv4))** sau **Manual**.

9. Selectați setarea dvs. din **Public Key Algorithm (Algoritm cheie publică)** lista derulantă. Setarea implicită este **RSA(2048bit) (RSA(2048biți))**.

- 
10. Selectați setarea dvs. din **Digest Algorithm (Algoritm de asimilare)** lista derulantă. Setarea implicită este **SHA256**.
  11. Faceți clic pe **Submit (Trimitere)**.  
CSR apare pe ecranul dvs. Salvați CSR ca un fișier sau ca o copie și inserați-l într-un formular CSR online oferit de o autoritate de certificare.
  12. Faceți clic pe **Salvare**.
  13. Faceți clic pe ▼ aflat lângă **Salvare** și apoi specificați unde doriți să salvați fișierul.



- 
- Respectați politica autorității de certificare referitoare la metoda de trimitere a unei CSR către autoritatea de certificare.
  - Dacă utilizați o autoritate de certificare rădăcină de întreprindere pentru Windows Server 2008/2008 R2/2012/2012 R2/2016, vă recomandăm să utilizați serverul web pentru șablonul certificatului pentru a crea în securitate certificatul de client. În cazul în care creați un certificat de client pentru un mediu IEEE 802.1x cu autentificare EAP-TLS, vă recomandăm să utilizați utilizatorul pentru șablonul de certificat. Pentru mai multe informații detaliate, accesați pagina modelului dvs. **Întrebări frecvente și depanare** de pe site-ul web Brother support la [support.brother.com](http://support.brother.com). Căutare „SSL”.
- 



### Informații similare

- [Crearea și instalarea unui certificat emis de o autoritate de certificare \(CA\)](#)
-

## Instalarea unui certificat pe aparatul dvs. Brother

Când primiți certificatul de la o autoritate de certificat, urmați pașii de mai jos pentru a-l instala pe serverul de imprimare:

Poate fi instalat numai un certificat emis printr-o Cerere de semnare a certificatului (CSR) a aparatului. Dacă doriți să creați altă Cerere de semnare a certificatului (CSR), asigurați-vă că certificatul este instalat înainte de crearea altei Cereri de semnare a certificatului (CSR). Creați o altă Cerere de semnare a certificatului (CSR) numai după instalarea certificatului pe aparat. În caz contrar, cererea CSR creată înainte de instalare va fi nevalidă.

1. Porniți browserul web.
2. Introduceți „https://adresa IP a aparatului/” în bara de adrese a browserului (unde „adresa IP a aparatului” este adresa IP a aparatului).

De exemplu:

https://192.168.1.2



- Dacă utilizați un DNS (Sistem de nume de domeniu) sau activați un nume NetBIOS, puteți tasta un alt nume, de exemplu „SharedPrinter” în locul adresei IP.

- De exemplu:

https://SharedPrinter

Dacă activați un nume NetBIOS, puteți utiliza și numele nodului.

- De exemplu:

https://brnxxxxxxxxxxxx

Numele NetBIOS se găsește în raportul de configurare a rețelei.

- Pentru Mac, accesați administrarea bazată pe web făcând clic pe pictograma aparatului din ecranul **Status Monitor**.

3. Dacă aparatul vă solicită să introduceți o parolă, introduceți-o și apoi faceți clic pe .
4. Faceți clic pe fila **Network (Rețea)**.
5. Faceți clic pe fila **Security (Securitate)**.
6. Faceți clic pe meniul **Certificate (Certificat)** în bara de navigare din stânga.
7. Faceți clic pe **Install Certificate (Instalați certificatul)**.
8. Navigați până la fișierul care conține certificatul emis de CA, apoi faceți clic pe **Submit (Trimitere)**.  
Certificatul a fost creat și salvat cu succes în memoria aparatului.

Pentru a utiliza comunicarea SSL/TLS, certificatul rădăcină de la Autoritatea de certificare trebuie să fie instalat pe computer. Contactați administratorul de rețea.



### Informații similare

- [Crearea și instalarea unui certificat emis de o autoritate de certificare \(CA\)](#)

---

▲ Pagina de pornire > [Securitate](#) > [Gestionarea aparatului în rețea în siguranță folosind SSL/TLS](#) > [CertIFICATE și Web Based Management](#) > [Crearea și instalarea unui certificat](#) > [Crearea și instalarea unui certificat emis de o autoritate de certificare \(CA\)](#) > Importul și exportul certificatului și al cheii de decriptare personală

## **Importul și exportul certificatului și al cheii de decriptare personală**

Stocați certificatul și cheia de decriptare personală pe aparatul dvs. și gestionați-le prin import și export.

- [Importul certificatului și al cheii de decriptare personală](#)
- [Exportul certificatului și al cheii de decriptare personală](#)



## Importul certificatului și al cheii de decriptare personală

1. Porniți browserul web.
2. Introduceți „https://adresa IP a aparatului” în bara de adrese a browserului (unde „adresa IP a aparatului” este adresa IP a aparatului).

De exemplu:

https://192.168.1.2



- Dacă utilizați un DNS (Sistem de nume de domeniu) sau activați un nume NetBIOS, puteți tasta un alt nume, de exemplu „SharedPrinter” în locul adresei IP.

- De exemplu:

https://SharedPrinter

Dacă activați un nume NetBIOS, puteți utiliza și numele nodului.

- De exemplu:

https://brnxxxxxxxxxxxx

Numele NetBIOS se găsește în raportul de configurare a rețelei.

- Pentru Mac, accesați administrarea bazată pe web făcând clic pe pictograma aparatului din ecranul **Status Monitor**.

3. Dacă aparatul vă solicită să introduceți o parolă, introduceți-o și apoi faceți clic pe .
4. Faceți clic pe fila **Network (Rețea)**.
5. Faceți clic pe fila **Security (Securitate)**.
6. Faceți clic pe meniul **Certificate (Certificat)** în bara de navigare din stânga.
7. Faceți clic pe **Import Certificate and Private Key (Import certificat și cheie privată)**.
8. Navigați până la fișierul pe care doriți să îl importați.
9. Introduceți parola dacă fișierul este criptat și apoi faceți clic **Submit (Trimite)**.

Certificatul și cheia de decriptare personală sunt importate pe aparat.

Pentru a utiliza comunicare SSL/TLS, certificatul rădăcină de la Autoritatea de certificare trebuie să fie de asemenea instalat pe computer. Contactați administratorul de rețea.



### Informații similare

- [Importul și exportul certificatului și al cheii de decriptare personală](#)

## Exportul certificatului și al cheii de decriptare personală

1. Porniți browserul web.
2. Introduceți „https://adresa IP a aparatului/” în bara de adrese a browserului (unde „adresa IP a aparatului” este adresa IP a aparatului).

De exemplu:

https://192.168.1.2



- Dacă utilizați un DNS (Sistem de nume de domeniu) sau activați un nume NetBIOS, puteți tasta un alt nume, de exemplu „SharedPrinter” în locul adresei IP.

- De exemplu:

https://SharedPrinter

Dacă activați un nume NetBIOS, puteți utiliza și numele nodului.

- De exemplu:

https://brnxxxxxxxxxxxx

Numele NetBIOS se găsește în raportul de configurare a rețelei.

- Pentru Mac, accesați administrarea bazată pe web făcând clic pe pictograma aparatului din ecranul **Status Monitor**.

3. Dacă aparatul vă solicită să introduceți o parolă, introduceți-o și apoi faceți clic pe .
4. Faceți clic pe fila **Network (Rețea)**.
5. Faceți clic pe fila **Security (Securitate)**.
6. Faceți clic pe meniul **Certificate (Certificat)** în bara de navigare din stânga.
7. Faceți clic pe **Export** arătat cu **Certificate List (Listă certificat)**.
8. Introduceți parola dacă doriți să criptați fișierul.  
Dacă folosiți o parolă vidă, rezultatul nu este criptat.
9. Introduceți parola din nou pentru confirmare, apoi faceți clic pe **Submit (Trimite)**.
10. Faceți clic pe ▼ aflat lângă **Salvare** și apoi specificați unde doriți să salvați fișierul.

Certificatul și cheia de decriptare personală sunt exportate pe computer.

De asemenea, puteți importa certificatul în computer.



### Informații similare

- [Importul și exportul certificatului și al cheii de decriptare personală](#)

## Importarea și exportarea unui certificat AC

Puteți importa, exporta și stoca certificate AC pe aparatul dumneavoastră Brother.

- [Importarea unui certificat AC](#)
- [Exportarea unui certificat AC](#)

## Importarea unui certificat AC

1. Porniți browserul web.
2. Introduceți „https://adresa IP a aparatului” în bara de adrese a browserului (unde „adresa IP a aparatului” este adresa IP a aparatului).

De exemplu:

https://192.168.1.2



- Dacă utilizați un DNS (Sistem de nume de domeniu) sau activați un nume NetBIOS, puteți tasta un alt nume, de exemplu „SharedPrinter” în locul adresei IP.

- De exemplu:

https://SharedPrinter

Dacă activați un nume NetBIOS, puteți utiliza și numele nodului.

- De exemplu:

https://brnxxxxxxxxxxxx

Numele NetBIOS se găsește în raportul de configurare a rețelei.

- Pentru Mac, accesați administrarea bazată pe web făcând clic pe pictograma aparatului din ecranul **Status Monitor**.

3. Dacă aparatul vă solicită să introduceți o parolă, introduceți-o și apoi faceți clic pe .
4. Faceți clic pe fila **Network (Rețea)**.
5. Faceți clic pe fila **Security (Securitate)**.
6. Faceți clic pe meniul **CA Certificate (Certificat AC)** în bara de navigare din stânga.
7. Faceți clic pe **Import CA Certificate (Importare certificat AC)**.
8. Navigați la fișierul pe care doriți să îl importați.
9. Faceți clic pe **Submit (Trimiteți)**.



### Informații similare

- [Importarea și exportarea unui certificat AC](#)

## Exportarea unui certificat AC

1. Porniți browserul web.
2. Introduceți „https://adresa IP a aparatului” în bara de adrese a browserului (unde „adresa IP a aparatului” este adresa IP a aparatului).

De exemplu:

https://192.168.1.2



- Dacă utilizați un DNS (Sistem de nume de domeniu) sau activați un nume NetBIOS, puteți tasta un alt nume, de exemplu „SharedPrinter” în locul adresei IP.

- De exemplu:

https://SharedPrinter

Dacă activați un nume NetBIOS, puteți utiliza și numele nodului.

- De exemplu:

https://brnxxxxxxxxxxxx

Numele NetBIOS se găsește în raportul de configurare a rețelei.

- Pentru Mac, accesați administrarea bazată pe web făcând clic pe pictograma aparatului din ecranul **Status Monitor**.

3. Dacă aparatul vă solicită să introduceți o parolă, introduceți-o și apoi faceți clic pe .
4. Faceți clic pe fila **Network (Rețea)**.
5. Faceți clic pe fila **Security (Securitate)**.
6. Faceți clic pe meniul **CA Certificate (Certificat AC)** în bara de navigare din stânga.
7. Selectați certificatul pe care doriți să îl exportați și faceți clic pe **Export**.
8. Faceți clic pe **Submit (Trimitere)**.
9. Faceți clic pe ▼ aflat lângă **Salvare** și apoi specificați unde doriți să salvați fișierul.



### Informații similare

- [Importarea și exportarea unui certificat AC](#)

## Gestionarea certificatelor multiple

Funcția de gestionare a certificatelor multiple permite utilizarea aplicației Administrarea bazată pe web pentru gestionarea fiecărui certificat instalat pe aparatul dvs. În aplicația Administrarea bazată pe web, deschideți ecranul **Certificate (Certificat)** sau **CA Certificate (Certificat AC)** pentru a vizualiza conținutul certificatului, pentru a șterge sau exporta certificatele dumneavoastră.

	Numărul maxim de certificate salvate pe aparatul Brother
Certificate autosemnate sau certificate emise de o autoritate de certificare	5
Certificatul AC	6

Vă recomandăm să utilizați un certificat mai puțin decât este permis, rezervând o locație pentru cazul în care un certificat expiră. Dacă un certificat expiră, importați un nou certificat în locația rezervată și apoi ștergeți certificatul expirat. Astfel, puteți evita o eroare de configurare.



- Dacă utilizați HTTPS/IPPS sau IEEE 802.1x, trebuie să selectați certificatul pe care îl folosiți.
- Dacă utilizați comunicații SSL pentru SMTP/POP3/IMAP4 (disponibile numai pentru anumite modele), nu este necesar să selectați certificatul. Certificatul necesar va fi selectat automat.



### Informații similare

- [Certificate și Web Based Management](#)

## **Gestionarea aparatului în rețea în siguranță folosind IPsec**

- [Introducere în IPsec](#)
- [Configurarea IPsec utilizând Web Based Management](#)
- [Configurarea un șablon pentru adresă IPsec utilizând Web Based Management](#)
- [Configurarea un șablon IPsec utilizând Web Based Management](#)

## Introducere în IPsec

IPsec (Securitate protocol internet) este un protocol de securitate care utilizează o funcție opțională a Protocolului Internet, pentru prevenirea manipulării datelor și asigurarea confidențialității datelor transmise ca pachete IP. IPsec criptează datele transmise prin rețea, cum ar fi datele imprimării trimise de la computere către o imprimantă. Deoarece datele sunt criptate la nivel de rețea, aplicațiile care folosesc un protocol de nivel superior utilizează IPsec chiar dacă utilizatorul nu conștientizează acest lucru.

IPsec acceptă următoarele funcții:

- **Transmisii IPsec**

Conform condițiilor de setare IPsec, computerul conectat la rețea trimite și primește date de la dispozitivul specificat utilizând IPsec. În momentul în care dispozitivele comunică prin IPsec, cheile sunt schimbate utilizând mai întâi Schimb de chei prin Internet (IKE) și apoi datele criptate sunt trimise utilizând cheile.

În plus, IPsec are două moduri de funcționare: modul Transport și modul Tunel. Modul Transport este utilizat în special pentru comunicarea între dispozitive iar modul Tunel este utilizat pentru medii precum Rețea privată virtuală (VPN).



---

Pentru transmisii IPsec sunt necesare următoarele condiții:

- Un computer care poate comunica utilizând IPsec este conectat la rețea.
- Aparatul dumneavoastră Brother este configurat pentru comunicarea IPsec.
- Computerul conectat la aparatul dumneavoastră Brother este configurat pentru conexiuni IPsec.

- **Setările IPsec**

Setările necesare pentru conexiuni utilizând IPsec. Aceste setări pot fi configurate numai utilizând Web Based Management.



---

Pentru a configura setările IPsec, trebuie să utilizați browserul de pe un computer care este conectat la rețea.

---



### Informații similare

- [Gestionarea aparatului în rețea în siguranță folosind IPsec](#)
-



## Configurarea IPsec utilizând Web Based Management

Condițiile de conectare IPsec includ două tipuri de **Template (Șablon): Address (Adresă)** și **IPsec**. Puteți seta până la 10 condiții de conectare.

1. Porniți browserul web.
2. Introduceți „https://adresa IP a aparatului/” în bara de adrese a browserului (unde „adresa IP a aparatului” este adresa IP a aparatului).

De exemplu:

https://192.168.1.2

3. Dacă aparatul vă solicită să introduceți o parolă, introduceți-o și apoi faceți clic pe .
4. Faceți clic pe fila **Network (Rețea)**.
5. Faceți clic pe fila **Security (Securitate)**.
6. Faceți clic pe meniul **IPsec** în bara de navigare din stânga.
7. Configurați setările.

Opțiune	Descriere
<b>Status (Stare)</b>	Activați sau dezactivați IPsec.
<b>Negotiation Mode (Mod de negociere)</b>	<p>Selecționați <b>Negotiation Mode (Mod de negociere)</b> pentru IKE Phase 1. IKE este un protocol utilizat pentru a schimba cheia de criptare pentru a efectua o comunicare criptată utilizând IPsec.</p> <p>În modul <b>Main (Principal)</b>, viteza de procesare este mică dar nivelul de securitate este ridicat. În modul <b>Aggressive (Agresiv)</b>, viteza de procesare este mai mare decât în modul <b>Main (Principal)</b> dar nivelul de securitate este mai scăzut.</p>
<b>All Non-IPsec Traffic (Tot traficul non-IPsec)</b>	<p>Selecționați acțiunea care va fi efectuată pentru pachetele non-IPsec.</p> <p>La utilizarea protocolului Serviciu web, trebuie să selectați <b>Allow (Se permite)</b> pentru <b>All Non-IPsec Traffic (Tot traficul non-IPsec)</b>. Dacă ați selectat <b>Drop (Ignorare)</b>, protocolul Serviciu web nu poate fi utilizat.</p>
<b>Broadcast/Multicast Bypass (Difuzare/Ocolire difuzare multiplă)</b>	Selecționați <b>Enabled (Activat)</b> sau <b>Disabled (Dezactivat)</b> .
<b>Protocol Bypass (Protocol de ocolire)</b>	Bifați caseta de validare pentru opțiunea sau opțiunile pe care le doriți.
<b>Rules (Reguli)</b>	<p>Pentru a activa acest șablon, bifați caseta de validare <b>Enabled (Activat)</b>. Atunci când selectați mai multe casete de validare, casetele de validare cu numerele mai mici sunt prioritare dacă setările pentru casetele de validare selectate sunt în conflict.</p> <p>Faceți clic pe lista derulantă corespunzătoare pentru a selecta <b>Address Template (Șablon adresă)</b> utilizată pentru condițiile de conexiune IPsec. Pentru a adăuga <b>Address Template (Șablon adresă)</b>, faceți clic pe <b>Add Template (Adăugare șablon)</b>.</p> <p>Faceți clic pe lista derulantă corespunzătoare pentru a selecta <b>IPsec Template (Șablon IPsec)</b> utilizată pentru condițiile de conexiune IPsec. Pentru a adăuga <b>IPsec Template (Șablon IPsec)</b>, faceți clic pe <b>Add Template (Adăugare șablon)</b>.</p>

8. Faceți clic pe **Submit (Trimiteți)**.

În cazul în care aparatul trebuie repornit pentru a înregistra noile setări, va fi afișat ecranul de confirmare a repornirii.

Dacă există un element gol în șablonul activat în tabelul **Rules (Reguli)**, pe ecran va fi afișat un mesaj de eroare. Confirmați alegerile și faceți din nou clic pe **Submit (Trimiteți)**.



## Informații similare

- Gestionarea aparatului în rețea în siguranță folosind IPsec

## Configurarea un șablon pentru adresă IPsec utilizând Web Based Management

1. Porniți browserul web.
2. Introduceți „https://adresa IP a aparatului/” în bara de adrese a browserului (unde „adresa IP a aparatului” este adresa IP a aparatului).  
De exemplu:  
https://192.168.1.2
3. Dacă aparatul vă solicită să introduceți o parolă, introduceți-o și apoi faceți clic pe .
4. Faceți clic pe fila **Network (Rețea)**.
5. Faceți clic pe fila **Security (Securitate)**.
6. Faceți clic pe meniul **IPsec Address Template (Șablon adresă IPsec)** în bara de navigare din stânga.  
Apare Lista de șabloane, afișând 10 șabloane de adresă.  
Faceți clic pe butonul **Delete (Ștergere)** pentru a șterge **Address Template (Șablon adresă)**. Atunci când **Address Template (Șablon adresă)** este utilizată, aceasta nu poate fi ștersă.
7. Faceți clic pe **Address Template (Șablon adresă)** pe care doriți să o creați. Este afișat ecranul **IPsec Address Template (Șablon adresă IPsec)**.
8. Configurați setările.

Opțiune	Descriere
<b>Template Name (Nume șablon)</b>	Introduceți un nume pentru șablon (până la 16 caractere).
<b>Local IP Address (Adresă IP locală)</b>	<ul style="list-style-type: none"><li>• <b>IP Address (Adresă IP)</b> Specificați adresa IP. Selectați <b>ALL IPv4 Address (TOATE adresele IPv4)</b>, <b>ALL IPv6 Address (TOATE adresele IPv6)</b>, <b>ALL Link Local IPv6 (TOATE adresele locale IPv6)</b> sau <b>Custom (Particularizat)</b> din lista derulantă. Dacă ați selectat <b>Custom (Particularizat)</b> din lista derulantă, tastați adresa IP (IPv4 sau IPv6) în caseta de text.</li><li>• <b>IP Address Range (Interval adresă IP)</b> Introduceți adresele IP de început și de sfârșit, pentru intervalul de adrese IP din casetele de text. Dacă adresele IP de început și de sfârșit nu sunt standardizate conform IPv4 sau IPv6, sau dacă adresa de sfârșit are alocat un număr mai mic decât adresa de început, va apărea o eroare.</li><li>• <b>IP Address / Prefix (Adresă IP / Prefix)</b> Specificați adresa IP utilizând o notare CIDR. De exemplu: 192.168.1.1/24 Deoarece prefixul este specificat în forma unei măști de subrețea de 24 de biți (255.255.255.0) pentru 192.168.1.1, sunt valide adresele 192.168.1.xxx.</li></ul>
<b>Remote IP Address (Adresă IP la distanță)</b>	<ul style="list-style-type: none"><li>• <b>Any (Oricare)</b> Dacă ați selectat <b>Any (Oricare)</b>, sunt activate toate adresele IP.</li><li>• <b>IP Address (Adresă IP)</b> Tastați adresa IP specificată (IPv4 sau IPv6) în caseta de text.</li><li>• <b>IP Address Range (Interval adresă IP)</b> Tastați adresele de pornire și de final pentru intervalul de adrese IP. Dacă adresele IP de început și de sfârșit nu sunt standardizate conform IPv4 sau IPv6, sau dacă adresa de sfârșit are alocat un număr mai mic decât adresa de început, va apărea o eroare.</li><li>• <b>IP Address / Prefix (Adresă IP / Prefix)</b></li></ul>

---

Opțiune	Descriere
	Specificați adresa IP utilizând o notare CIDR. De exemplu: 192.168.1.1/24 Deoarece prefixul este specificat în forma unei măști de subrețea de 24 de biți (255.255.255.0) pentru 192.168.1.1, sunt valide adresele 192.168.1.xxx.

9. Faceți clic pe **Submit (Trimitere)**.



---

La modificarea setărilor pentru șablonul aflat în uz, reporniți aparatul pentru a activa configurația.

---



### Informații similare

- [Gestionarea aparatului în rețea în siguranță folosind IPsec](#)
-

## Configurarea un șablon IPsec utilizând Web Based Management

1. Porniți browserul web.
2. Introduceți „https://adresa IP a aparatului/” în bara de adrese a browserului (unde „adresa IP a aparatului” este adresa IP a aparatului).  
De exemplu:  
https://192.168.1.2
3. Dacă aparatul vă solicită să introduceți o parolă, introduceți-o și apoi faceți clic pe .
4. Faceți clic pe fila **Network (Rețea)**.
5. Faceți clic pe fila **Security (Securitate)**.
6. Faceți clic pe **IPsec Template (Șablon IPsec)** în bara de navigare din stânga.  
Apare Lista de șabloane, afișând 10 șabloane IPsec.  
Faceți clic pe butonul **Delete (Ștergere)** pentru a șterge **IPsec Template (Șablon IPsec)**. Atunci când **IPsec Template (Șablon IPsec)** este utilizată, aceasta nu poate fi ștersă.
7. Faceți clic pe **IPsec Template (Șablon IPsec)** pe care doriți să îl creați. Apare ecranul **IPsec Template (Șablon IPsec)**. Câmpurile de configurare diferă în funcție de **Use Prefixed Template (Utilizează șabloane cu prefix)** și **Internet Key Exchange (IKE) (Protocol IKE (Internet Key Exchange))** selectate.
8. În câmpul **Template Name (Nume șablon)**, tastați un nume pentru șablon (până la 16 caractere).
9. Dacă ați selectat **Custom (Particularizat)** în lista derulantă **Use Prefixed Template (Utilizează șabloane cu prefix)**, selectați opțiunile **Internet Key Exchange (IKE) (Protocol IKE (Internet Key Exchange))** și modificați setările, dacă este necesar.
10. Faceți clic pe **Submit (Trimitere)**.





### Informații similare

- [Gestionarea aparatului în rețea în siguranță folosind IPsec](#)
  - [Setări IKEv1 pentru un șablon IPsec](#)
  - [Setări IKEv2 pentru un șablon IPsec](#)
  - [Setări manuale pentru un șablon IPsec](#)

## Setări IKEv1 pentru un șablon IPsec

Opțiune	Descriere
Template Name (Nume șablon)	Tastați un nume pentru șablon (până la 16 caractere).
Use Prefixed Template (Utilizează șabloane cu prefix)	<p>Selecțați <b>Custom (Particularizat)</b>, <b>IKEv1 High Security (Securitate ridicată IKEv1)</b> sau <b>IKEv1 Medium Security (Securitate medie IKEv1)</b>. Elementele de setare sunt diferite în funcție de șablonul selectat.</p> <p> Șablonul implicit diferă în funcție de alegerea între <b>Main (Principal)</b> sau <b>Aggressive (Agresiv)</b> în <b>Negotiation Mode (Mod de negociere)</b> de pe ecranul de configurare IPsec.</p>
Internet Key Exchange (IKE) (Protocol IKE (Internet Key Exchange))	<p>IKE este un protocol de comunicare utilizat pentru a schimba chei de criptare pentru a efectua o comunicare criptată utilizând IPsec. Pentru a efectua o comunicare criptată numai cu prilejul respectiv, algoritmul de criptare necesar pentru IPsec este determinat și cheile de criptare sunt partajate. Pentru IKE, cheile de criptare sunt schimbate utilizând metoda Diffie-Hellman de schimbare a cheilor, iar comunicarea criptată limitată la IKE este efectuată.</p> <p>Dacă ați selectat <b>Custom (Particularizat)</b> în <b>Use Prefixed Template (Utilizează șabloane cu prefix)</b>, selecțați <b>IKEv1</b>.</p>
Authentication Type (Tip de autentificare)	<ul style="list-style-type: none"> <li>• <b>Diffie-Hellman Group (Grup Diffie-Hellman)</b> Această metodă de schimbare a cheilor permite cheilor secrete să fie schimbate în mod securizat prin intermediul unei rețele neprotejate. Metoda Diffie-Hellman de schimbare a cheilor utilizează o problemă cu algoritmi discreți, nu cheia secretă, pentru a trimite și primi informații neprotejate generate utilizând un număr aleatoriu și cheia secretă. Selecțați <b>Group1 (Grup1)</b>, <b>Group2 (Grup2)</b>, <b>Group5 (Grup5)</b> sau <b>Group14 (Grup14)</b>.</li> <li>• <b>Encryption (Criptare)</b> Selecțați <b>DES</b>, <b>3DES</b>, <b>AES-CBC 128</b> sau <b>AES-CBC 256</b>.</li> <li>• <b>Hash (Cod hash)</b> Selecțați <b>MD5</b>, <b>SHA1</b>, <b>SHA256</b>, <b>SHA384</b> sau <b>SHA512</b>.</li> <li>• <b>SA Lifetime (Durata de viață SA)</b> Specificați durata de viață IKE SA. Introduceți timpul (secunde) și numărul de kilobaiți (KByte).</li> </ul>
Encapsulating Security (Protocol de securitate cu încapsulare ESP)	<ul style="list-style-type: none"> <li>• <b>Protocol</b> Selecțați <b>ESP</b>, <b>AH</b> sau <b>AH+ESP</b>.</li> </ul>

Opțiuni	Descriere
	<p> - ESP este un protocol pentru efectuarea comunicațiilor criptate utilizând IPsec. ESP criptează sarcina (conținutul comunicat) și adaugă informații suplimentare. Pachetul IP conține antetul și sarcina criptată, care urmează după antet. Suplimentar, pe lângă datele criptate, pachetul IP include și informații referitoare la metoda de criptare și cheia de criptare, datele de autentificare și altele.</p> <p>- AH face parte din protocolul IPsec care autentifică expeditorul și previne manipularea datelor (asigură completitudinea datelor). În pachetul IP, datele sunt introduse imediat după header. În plus, pachetele includ valori hash care sunt calculate utilizând o ecuație din conținutul comunicat, cheia secretă și altele, pentru a preveni falsificarea expeditorului și manipularea datelor. Spre deosebire de ESP, conținutul comunicat nu este criptat, iar datele sunt trimise și primite ca text simplu.</p> <hr/> <ul style="list-style-type: none"> <li>• <b>Encryption (Criptare)</b>  Selectați <b>DES, 3DES, AES-CBC 128, sau AES-CBC 256.</b></li> <li>• <b>Hash (Cod hash)</b>  Selectați <b>None (Fără), MD5, SHA1, SHA256, SHA384 sau SHA512.</b></li> <li>• <b>SA Lifetime (Durata de viață SA)</b>  Specificați durata de viață a IKE SA.  Tastați durata (secunde) și numărul de kilobiți (Kbyte).</li> <li>• <b>Encapsulation Mode (Mod încapsulare)</b>  Selectați <b>Transport sau Tunnel (Tunel).</b></li> <li>• <b>Remote Router IP-Address (Adresă IP ruter la distanță)</b>  Introduceți adresa IP (IPv4 sau IPv6) a routerului aflat la distanță. Introduceți aceste informații doar atunci când modul <b>Tunnel (Tunel)</b> este selectat.</li> </ul> <hr/> <p> SA (asociere de securitate) este o metodă de comunicare criptare care utilizează IPsec sau IPv6 și care schimbă și partajează informații precum metoda de criptare și cheia de criptare, pentru a stabili un canal de comunicare securizat înainte de a efectua comunicarea. De asemenea, SA se poate referi la un canal de comunicare criptat virtual care a fost stabilit. SA utilizat pentru IPsec stabilește metoda de criptare, schimbă cheile și efectuează autentificarea reciprocă în conformitate cu procedura standard IKE (Schimb de chei prin Internet). În plus, SA este actualizat periodic.</p>
<b>Perfect Forward Secrecy (PFS) (Confidențialitate perfectă transmisie (PFS))</b>	PFS nu derivează cheile din cheile anterioare care au fost utilizate pentru a cripta mesajele. În plus, dacă o cheie utilizată pentru a cripta un mesaj este derivată dintr-o cheie părinte, cheia părinte nu este utilizată pentru a deriva alte chei. În consecință, chiar dacă o cheie este compromisă, daunele vor fi limitate doar la mesajele care au fost criptate utilizând acea cheie. Selectați <b>Enabled (Activat)</b> sau <b>Disabled (Dezactivat)</b> .
<b>Authentication Method (Metodă de autentificare)</b>	Selectați metoda de autentificare. Selectați <b>Pre-Shared Key (Cheie prepartajată)</b> sau <b>Certificates (Certificate)</b> .
<b>Pre-Shared Key (Cheie prepartajată)</b>	În momentul criptării comunicării, cheia de criptare este schimbată și partajată înainte, utilizând un alt canal. Dacă ați selectat <b>Pre-Shared Key (Cheie prepartajată)</b> pentru <b>Authentication Method (Metodă de autentificare)</b> , tastați <b>Pre-Shared Key (Cheie prepartajată)</b> (până la 32 de caractere).

Opțiune	Descriere
	<ul style="list-style-type: none"> <li data-bbox="663 174 1474 409"> <p><b>Local/ID Type/ID (Local/Tip ID/ID)</b>            Selectați tipul ID-ului expeditorului și apoi tastați ID-ul.            Selectați <b>IPv4 Address (Adresă IPv4)</b>, <b>IPv6 Address (Adresă IPv6)</b>, <b>FQDN</b>, <b>E-mail Address (Adresă de e-mail)</b> sau <b>Certificate (Certificat)</b> pentru tip.            Dacă ați selectat <b>Certificate (Certificat)</b>, tastați numele comun al certificatului în câmpul <b>ID</b>.</p> </li> <li data-bbox="663 418 1474 656"> <p><b>Remote/ID Type/ID (La distanță/Tip ID/ID)</b>            Selectați tipul ID-ului destinatarului și apoi tastați ID-ul.            Selectați <b>IPv4 Address (Adresă IPv4)</b>, <b>IPv6 Address (Adresă IPv6)</b>, <b>FQDN</b>, <b>E-mail Address (Adresă de e-mail)</b> sau <b>Certificate (Certificat)</b> pentru tip.            Dacă ați selectat <b>Certificate (Certificat)</b>, tastați numele comun al certificatului în câmpul <b>ID</b>.</p> </li> </ul>
<b>Certificate (Certificat)</b>	<p>Dacă ați selectat <b>Certificates (Certificate)</b> pentru <b>Authentication Method (Metodă de autentificare)</b>, selectați certificatul.</p> <hr/> <p> Puteți selecta doar certificatele care au fost create utilizând pagina <b>Certificate (Certificat)</b> a ecranului de configurare Web Based Management.</p>



### Informații similare

- [Configurarea un șablon IPsec utilizând Web Based Management](#)



## Setări IKEv2 pentru un șablon IPsec

Opțiune	Descriere
Template Name (Nume șablon)	Tastați un nume pentru șablon (până la 16 caractere).
Use Prefixed Template (Utilizează șabloane cu prefix)	Selectați <b>Custom (Particularizat)</b> , <b>IKEv2 High Security (Securitate ridicată IKEv2)</b> , sau <b>IKEv2 Medium Security (Securitate medie IKEv2)</b> . Elementele de setare sunt diferite în funcție de șablonul selectat.
Internet Key Exchange (IKE) (Protocol IKE (Internet Key Exchange))	IKE este un protocol de comunicare utilizat pentru a schimba chei de criptare pentru a efectua o comunicare criptată utilizând IPsec. Pentru a efectua o comunicare criptată numai cu prilejul respectiv, algoritmul de criptare necesar pentru IPsec este determinat și cheile de criptare sunt partajate. Pentru IKE, cheile de criptare sunt schimbate utilizând metoda Diffie-Hellman de schimbare a cheilor, iar comunicarea criptată limitată la IKE este efectuată. Dacă ați selectat <b>Custom (Particularizat)</b> în <b>Use Prefixed Template (Utilizează șabloane cu prefix)</b> , selectați <b>IKEv2</b> .
Authentication Type (Tip de autentificare)	<ul style="list-style-type: none"> <li>• <b>Diffie-Hellman Group (Grup Diffie-Hellman)</b> Această metodă de schimbare a cheilor permite cheilor secrete să fie schimbate în mod securizat prin intermediul unei rețele neprotejate. Metoda Diffie-Hellman de schimbare a cheilor utilizează o problemă cu algoritmi discreți, nu cheia secretă, pentru a trimite și primi informații neprotejate generate utilizând un număr aleatoriu și cheia secretă. Selectați <b>Group1 (Grup1)</b>, <b>Group2 (Grup2)</b>, <b>Group5 (Grup5)</b> sau <b>Group14 (Grup14)</b>.</li> <li>• <b>Encryption (Criptare)</b> Selectați <b>DES</b>, <b>3DES</b>, <b>AES-CBC 128</b> sau <b>AES-CBC 256</b>.</li> <li>• <b>Hash (Cod hash)</b> Selectați <b>MD5</b>, <b>SHA1</b>, <b>SHA256</b>, <b>SHA384</b> sau <b>SHA512</b>.</li> <li>• <b>SA Lifetime (Durata de viață SA)</b> Specificați durata de viață IKE SA. Introduceți timpul (secunde) și numărul de kilobaiți (KByte).</li> </ul>
Encapsulating Security (Protocol de securitate cu încapsulare ESP)	<ul style="list-style-type: none"> <li>• <b>Protocol</b> Selectați <b>ESP</b>.</li> </ul> <hr/> <p> ESP este un protocol pentru efectuarea comunicațiilor criptate utilizând IPsec. ESP criptează sarcina (conținutul comunicat) și adaugă informații suplimentare. Pachetul IP conține antetul și sarcina criptată, care urmează după antet. Suplimentar, pe lângă datele criptate, pachetul IP include și informații referitoare la metoda de criptare și cheia de criptare, datele de autentificare și altele.</p> <hr/> <ul style="list-style-type: none"> <li>• <b>Encryption (Criptare)</b> Selectați <b>DES</b>, <b>3DES</b>, <b>AES-CBC 128</b>, sau <b>AES-CBC 256</b>.</li> <li>• <b>Hash (Cod hash)</b> Selectați <b>MD5</b>, <b>SHA1</b>, <b>SHA256</b>, <b>SHA384</b> sau <b>SHA512</b>.</li> <li>• <b>SA Lifetime (Durata de viață SA)</b> Specificați durata de viață a IKE SA. Tastați durata (secunde) și numărul de kilobaiți (Kbyte).</li> <li>• <b>Encapsulation Mode (Mod încapsulare)</b> Selectați <b>Transport</b> sau <b>Tunnel (Tunel)</b>.</li> </ul>

Opțiuni	Descriere
	<ul style="list-style-type: none"> <li>• <b>Remote Router IP-Address (Adresă IP ruter la distanță)</b> Introduceți adresa IP (IPv4 sau IPv6) a routerului aflat la distanță. Introduceți aceste informații doar atunci când modul <b>Tunnel (Tunel)</b> este selectat.</li> </ul> <hr/> <p> SA (asociere de securitate) este o metodă de comunicare criptare care utilizează IPsec sau IPv6 și care schimbă și partajează informații precum metoda de criptare și cheia de criptare, pentru a stabili un canal de comunicare securizat înainte de a efectua comunicarea. De asemenea, SA se poate referi la un canal de comunicare criptat virtual care a fost stabilit. SA utilizat pentru IPsec stabilește metoda de criptare, schimbă cheile și efectuează autentificarea reciprocă în conformitate cu procedura standard IKE (Schimb de chei prin Internet). În plus, SA este actualizat periodic.</p>
<b>Perfect Forward Secrecy (PFS) (Confidențialitate perfectă transmisie (PFS))</b>	<p>PFS nu derivează cheile din cheile anterioare care au fost utilizate pentru a cripta mesajele. În plus, dacă o cheie utilizată pentru a cripta un mesaj este derivată dintr-o cheie părinte, cheia părinte nu este utilizată pentru a deriva alte chei. În consecință, chiar dacă o cheie este compromisă, daunele vor fi limitate doar la mesajele care au fost criptate utilizând acea cheie.</p> <p>Selectați <b>Enabled (Activat)</b> sau <b>Disabled (Dezactivat)</b>.</p>
<b>Authentication Method (Metodă de autentificare)</b>	<p>Selectați metoda de autentificare. Selectați <b>Pre-Shared Key (Cheie prepartajată)</b>, <b>Certificates (CertIFICATE)</b>, <b>EAP - MD5</b>, sau <b>EAP - MS-CHAPv2</b>.</p> <hr/> <p> EAP este un protocol de autentificare care este o extensie a PPP. Prin utilizarea EAP cu IEEE802.1x, se utilizează o cheie diferită pentru autentificarea utilizatorului în timpul fiecărei sesiuni.</p> <p>Setările următoare sunt necesare doar atunci când este selectat <b>EAP - MD5</b> sau <b>EAP - MS-CHAPv2</b> din <b>Authentication Method (Metodă de autentificare)</b>:</p> <ul style="list-style-type: none"> <li>• <b>Mode (Mod)</b> Selectați <b>Server-Mode (Mod server)</b> sau <b>Client-Mode (Mod client)</b>.</li> <li>• <b>Certificate (Certificat)</b> Selectați certificatul.</li> <li>• <b>User Name (Nume utilizator)</b> Introduceți un nume de utilizator (până la 32 caractere).</li> <li>• <b>Password (Parolă)</b> Introduceți o parolă (până la 32 caractere). Parola trebuie introdusă de două ori pentru confirmare.</li> </ul>
<b>Pre-Shared Key (Cheie prepartajată)</b>	<p>În momentul criptării comunicării, cheia de criptare este schimbată și partajată înainte, utilizând un alt canal.</p> <p>Dacă ați selectat <b>Pre-Shared Key (Cheie prepartajată)</b> pentru <b>Authentication Method (Metodă de autentificare)</b>, tastați <b>Pre-Shared Key (Cheie prepartajată)</b> (până la 32 de caractere).</p> <ul style="list-style-type: none"> <li>• <b>Local/ID Type/ID (Local/Tip ID/ID)</b> Selectați tipul ID-ului expeditorului și apoi tastați ID-ul. Selectați <b>IPv4 Address (Adresă IPv4)</b>, <b>IPv6 Address (Adresă IPv6)</b>, <b>FQDN</b>, <b>E-mail Address (Adresă de e-mail)</b> sau <b>Certificate (Certificat)</b> pentru tip. Dacă ați selectat <b>Certificate (Certificat)</b>, tastați numele comun al certificatului în câmpul ID.</li> </ul>

Opțiune	Descriere
	<ul style="list-style-type: none"> <li>• <b>Remote/ID Type/ID (La distanță/Tip ID/ID)</b>            Selectați tipul ID-ului destinatarului și apoi tastați ID-ul.            Selectați <b>IPv4 Address (Adresă IPv4)</b>, <b>IPv6 Address (Adresă IPv6)</b>, <b>FQDN</b>, <b>E-mail Address (Adresă de e-mail)</b> sau <b>Certificate (Certificat)</b> pentru tip.            Dacă ați selectat <b>Certificate (Certificat)</b>, tastați numele comun al certificatului în câmpul <b>ID</b>.</li> </ul>
<b>Certificate (Certificat)</b>	<p>Dacă ați selectat <b>Certificates (Certificate)</b> pentru <b>Authentication Method (Metodă de autentificare)</b>, selectați certificatul.</p> <hr/> <p> Puteți selecta doar certificatele care au fost create utilizând pagina <b>Certificate (Certificat)</b> a ecranului de configurare Web Based Management.</p>





### Informații similare

- [Configurarea un șablon IPsec utilizând Web Based Management](#)

## Setări manuale pentru un șablon IPsec

Opțiune	Descriere
Template Name (Nume șablon)	Tastați un nume pentru șablon (până la 16 caractere).
Use Prefixed Template (Utilizează șabloane cu prefix)	Selecțați <b>Custom (Particularizat)</b> .
Internet Key Exchange (IKE) (Protocol IKE (Internet Key Exchange))	<p>IKE este un protocol de comunicare utilizat pentru a schimba chei de criptare pentru a efectua o comunicare criptată utilizând IPsec. Pentru a efectua o comunicare criptată numai cu prilejul respectiv, algoritmul de criptare necesar pentru IPsec este determinat și cheile de criptare sunt partajate. Pentru IKE, cheile de criptare sunt schimbate utilizând metoda Diffie-Hellman de schimbare a cheilor, iar comunicarea criptată limitată la IKE este efectuată.</p> <p>Selecțați <b>Manual</b>.</p>
Authentication Key (ESP, AH) (Cheie de autentificare (ESP, AH))	<p>Tastați valorile <b>In/Out (Intrare/ieșire)</b>.</p> <p>Aceste setări sunt necesare atunci când se selectează <b>Custom (Particularizat)</b> pentru <b>Use Prefixed Template (Utilizează șabloane cu prefix)</b>, <b>Manual</b> pentru <b>Internet Key Exchange (IKE) (Protocol IKE (Internet Key Exchange))</b> și o setare diferită de <b>None (Fără)</b> este selectată pentru <b>Hash (Cod hash)</b> pentru <b>Encapsulating Security (Protocol de securitate cu încapsulare ESP)</b>.</p> <p> Numărul de caractere pe care îl puteți seta diferă în funcție de setarea pe care o alegeți pentru <b>Hash (Cod hash)</b> pentru secțiunea <b>Encapsulating Security (Protocol de securitate cu încapsulare ESP)</b>.</p> <p>Dacă lungimea cheii de autentificare specificată este diferită față de algoritmul de hash selectat, va apărea o eroare.</p> <ul style="list-style-type: none"> <li>• <b>MD5</b>: 128 biți (16 bytes)</li> <li>• <b>SHA1</b>: 160 biți (20 bytes)</li> <li>• <b>SHA256</b>: 256 biți (32 bytes)</li> <li>• <b>SHA384</b>: 384 biți (48 bytes)</li> <li>• <b>SHA512</b>: 512 biți (64 bytes)</li> </ul> <p>Atunci când specificați cheia în codul ASCII, încadrați caracterele cu ghilimele duble (").</p>
Code key (ESP) (Cheie cod (ESP))	<p>Tastați valorile <b>In/Out (Intrare/ieșire)</b>.</p> <p>Aceste setări sunt necesare atunci când se selectează <b>Custom (Particularizat)</b> în <b>Use Prefixed Template (Utilizează șabloane cu prefix)</b>, <b>Manual</b> în <b>Internet Key Exchange (IKE) (Protocol IKE (Internet Key Exchange))</b> și <b>ESP</b> este selectat în <b>Protocol</b> în <b>Encapsulating Security (Protocol de securitate cu încapsulare ESP)</b>.</p>

Opțiune	Descriere
	<p> Numărul de caractere pe care îl puteți seta diferă în funcție de setarea pe care o alegeți pentru <b>Encryption (Criptare)</b> pentru secțiunea <b>Encapsulating Security (Protocol de securitate cu încapsulare ESP)</b>.</p> <p>Dacă lungimea cheii de cod specificată este diferită față de algoritmul de criptare selectat, va apărea o eroare.</p> <ul style="list-style-type: none"> <li>• <b>DES</b>: 64 biți (8 bytes)</li> <li>• <b>3DES</b>: 192 biți (24 bytes)</li> <li>• <b>AES-CBC 128</b>: 128 biți (16 bytes)</li> <li>• <b>AES-CBC 256</b>: 256 biți (32 bytes)</li> </ul> <p>Atunci când specificați cheia în codul ASCII, încadrați caracterele cu ghilimele duble (").</p>
<b>SPI</b>	<p>Acești parametri sunt utilizați pentru a identifica informațiile de securitate. În general, o gazdă are mai multe Asocieri de securitate (SAs) pentru mai multe tipuri de comunicări IPsec. Prin urmare, este necesară identificarea SA aplicabil atunci când este primit un pachet IPsec. Parametrul SPI, care identifică SA, este inclus în AH Headerul de autentificare (AH) și în headerul Încărcăturii utile a securității încapsulării (ESP).</p> <p>Aceste setări sunt necesare atunci când se selectează <b>Custom (Particularizat)</b> pentru <b>Use Prefixed Template (Utilizează șabloane cu prefix)</b>, și <b>Manual</b> pentru <b>Internet Key Exchange (IKE) (Protocol IKE (Internet Key Exchange))</b>.</p> <p>Introduceți valorile <b>In/Out (Intrare/ieșire)</b>. (3-10 caractere)</p>
<b>Encapsulating Security (Protocol de securitate cu încapsulare ESP)</b>	<ul style="list-style-type: none"> <li>• <b>Protocol</b>            Selectați <b>ESP</b> sau <b>AH</b>.         </li> </ul> <hr/> <p> - ESP este un protocol pentru efectuarea comunicațiilor criptate utilizând IPsec. ESP criptează sarcina (conținutul comunicat) și adaugă informații suplimentare. Pachetul IP conține antetul și sarcina criptată, care urmează după antet. Suplimentar, pe lângă datele criptate, pachetul IP include și informații referitoare la metoda de criptare și cheia de criptare, datele de autentificare și altele.</p> <p>- AH face parte din protocolul IPsec care autentifică expeditorul și previne manipularea datelor (asigură completitudinea datelor). În pachetul IP, datele sunt introduse imediat după header. În plus, pachetele includ valori hash care sunt calculate utilizând o ecuație din conținutul comunicat, cheia secretă și altele, pentru a preveni falsificarea expeditorului și manipularea datelor. Spre deosebire de ESP, conținutul comunicat nu este criptat și datele sunt trimise și primite ca text simplu.</p> <hr/> <ul style="list-style-type: none"> <li>• <b>Encryption (Criptare)</b>            Selectați <b>DES</b>, <b>3DES</b>, <b>AES-CBC 128</b>, sau <b>AES-CBC 256</b>.</li> <li>• <b>Hash (Cod hash)</b>            Selectați <b>None (Fără)</b>, <b>MD5</b>, <b>SHA1</b>, <b>SHA256</b>, <b>SHA384</b> sau <b>SHA512</b>. <b>None (Fără)</b> poate fi selectat doar atunci când se selectează <b>ESP</b> în <b>Protocol</b>.</li> <li>• <b>SA Lifetime (Durata de viață SA)</b>            Specificați durata de viață a IKE SA.            Tastați durata (secunde) și numărul de kilobiți (Kbyte).</li> <li>• <b>Encapsulation Mode (Mod încapsulare)</b>            Selectați <b>Transport</b> sau <b>Tunnel (Tunel)</b>.</li> </ul>

Opțiune	Descriere
	<ul style="list-style-type: none"> <li data-bbox="663 168 1474 302"> <p><b>Remote Router IP-Address (Adresă IP ruter la distanță)</b></p> <p>Introduceți adresa IP (IPv4 sau IPv6) a routerului aflat la distanță. Introduceți aceste informații doar atunci când modul <b>Tunnel (Tunel)</b> este selectat.</p> </li> </ul> <hr/> <p data-bbox="695 324 1458 667">  SA (asociere de securitate) este o metodă de comunicare criptare care utilizează IPsec sau IPv6 și care schimbă și partajează informații precum metoda de criptare și cheia de criptare, pentru a stabili un canal de comunicare securizat înainte de a efectua comunicarea. De asemenea, SA se poate referi la un canal de comunicare criptat virtual care a fost stabilit. SA utilizat pentru IPsec stabilește metoda de criptare, schimbă cheile și efectuează autentificarea reciprocă în conformitate cu procedura standard IKE (Schimb de chei prin Internet). În plus, SA este actualizat periodic. </p>



### Informații similare

- [Configurarea un șablon IPsec utilizând Web Based Management](#)

## Trimiterea sau primirea securizată a unui mesaj de e-mail

- Configurarea trimiterii sau primirii mesajelor de e-mail utilizând administrarea bazată pe web
- Trimiterea unui mesaj de e-mail cu autentificarea utilizatorului
- Trimiterea sau primirea securizată a unui e-mail folosind SSL/TLS

## Configurarea trimiterii sau primirii mesajelor de e-mail utilizând administrarea bazată pe web

Vă recomandăm să utilizați Web Based Management pentru configurarea trimiterii securizate a mesajelor de e-mail cu autentificarea utilizatorului sau trimiterea și primirea mesajelor de e-mail utilizând SSL/TLS.

1. Porniți browserul web.
2. Introduceți „https://adresa IP a aparatului” în bara de adrese a browserului (unde „adresa IP a aparatului” este adresa IP a aparatului).  
De exemplu:  
https://192.168.1.2
3. Dacă aparatul vă solicită să introduceți o parolă, introduceți-o și apoi faceți clic pe .
4. Faceți clic pe fila **Network (Rețea)**.
5. Faceți clic pe meniul **Protocol** în bara de navigare din stânga.
6. În câmpul **POP3/IMAP4/SMTP**, faceți clic pe **Advanced Settings (Setări avansate)** și asigurați-vă că starea selectată pentru **POP3/IMAP4/SMTP** este **Enabled (Activat)**.
7. Configurați setările pentru **POP3/IMAP4/SMTP**.
  - După configurare, confirmați dacă setările adresei de e-mail sunt corecte prin trimiterea unui mesaj de test.
  - Dacă nu cunoașteți setările serverului POP3/IMAP4/SMTP, contactați administratorul de rețea sau Furnizorul de servicii internet (ISP).
8. Când ați terminat, faceți clic pe **Submit (Trimitere)**.  
Apare caseta de dialog **Test Send/Receive E-mail Configuration (Test configurație trimitere/primire e-mail)**.
9. Urmați instrucțiunile din caseta de dialog pentru a testa setările curente.



### Informații similare

- [Trimiterea sau primirea securizată a unui mesaj de e-mail](#)

#### Subiecte conexe:

- [Trimiterea sau primirea securizată a unui e-mail folosind SSL/TLS](#)



## Trimiterea unui mesaj de e-mail cu autentificarea utilizatorului

Aparatul dumneavoastră Brother acceptă metoda SMTP-AUTH de trimitere a unui mesaj de e-mail printr-un server de e-mail care necesită autentificarea utilizatorului. Această metodă previne accesarea serverului de e-mail de către utilizatori neautorizați.

Puteți utiliza metoda SMTP-AUTH pentru trimiterea notificărilor prin e-mail, a rapoartelor prin e-mail și a mesajelor I-Fax.



Vă recomandăm să utilizați Administrarea online a rețelei folosind Web Based Management pentru a configura autentificarea SMTP.

### Setările serverului de e-mail

Trebuie să configurați metoda de autentificare SMTP a aparatului pentru ca aceasta să corespundă cu metoda utilizată de serverul de e-mail. Pentru detalii despre setările serverului de e-mail, contactați administratorul rețelei sau furnizorul de servicii internet (ISP).



Pentru a activa autentificarea serverului SMTP: din ecranul de administrare bazată pe web **POP3/IMAP4/SMTP**, la **Server Authentication Method (Metodă de autentificare server)**, trebuie să selectați **SMTP-AUTH**.



### Informații similare

- [Trimiterea sau primirea securizată a unui mesaj de e-mail](#)

## Trimiterea sau primirea securizată a unui e-mail folosind SSL/TLS

Aparatul Brother este compatibil cu metodele de comunicare SSL/TLS. Pentru a utiliza un server de e-mail care folosește comunicarea SSL/TLS, trebuie să configurați următoarele setări.



Pentru configurarea SSL/TLS, vă recomandăm să utilizați Administrarea online a rețelei folosind Web Based Management.

### Verificarea certificatului serverului

Din **SSL/TLS**, dacă selectați **SSL** sau **TLS**, caseta de validare **Verify Server Certificate (Verificare certificat server)** va fi selectată automat.



- Înainte de a verifica certificatul serverului, trebuie să importați certificatul AC emis de AC care a semnat certificatul serverului. Contactați administratorul de rețea sau Furnizorul de servicii internet (ISP) pentru a confirma dacă este necesar să importați certificatul CA.
- Dacă nu trebuie să verificați certificatul serverului, deselectați caseta de validare **Verify Server Certificate (Verificare certificat server)**.

### Număr port

Dacă selectați **SSL** sau **TLS**, valoarea **Port** va fi modificată în funcție de protocol. Pentru a modifica manual numărul portului, introduceți numărul portului după ce ați selectat setările pentru **SSL/TLS**.

Trebuie să configurați metoda de comunicare a aparatului pentru ca aceasta să corespundă cu metoda utilizată de serverul dumneavoastră de e-mail. Pentru detalii despre setările serverului de e-mail, contactați administratorul rețelei sau furnizorul de servicii internet (ISP).

În majoritatea cazurilor, serviciile securizate de poștă electronică web necesită următoarele setări:

SMTP	Port	25
	Server Authentication Method (Metodă de autentificare server)	SMTP-AUTH
	SSL/TLS	TLS
POP3	Port	995
	SSL/TLS	SSL
IMAP4	Port	993
	SSL/TLS	SSL



### Informații similare

- [Trimiterea sau primirea securizată a unui mesaj de e-mail](#)

#### Subiecte conexe:

- [Configurarea trimiterii sau primirii mesajelor de e-mail utilizând administrarea bazată pe web](#)

## Utilizarea autentificării IEEE 802.1x pentru o rețea cablată sau una wireless

- [Ce este autentificarea IEEE 802.1x?](#)
- [Configurați autentificarea IEEE 802.1x pentru o rețea cablată sau o rețea wireless utilizând Web Based Management \(browser web\)](#)
- [Metode de autentificare IEEE 802.1x](#)

## Ce este autentificarea IEEE 802.1x?

IEEE 802.1x este un standard IEEE pentru rețelele cablate și wireless care limitează accesul de la dispozitive de rețea neautorizate. Aparatul Brother (solicitant) trimite o cerere de autentificare către un server RADIUS (server de autentificare) prin punctul dumneavoastră de acces sau HUB. Aparatul poate accesa rețeaua după ce serverul RADIUS verifică solicitarea dumneavoastră.



### Informații similare

- [Utilizarea autentificării IEEE 802.1x pentru o rețea cablată sau una wireless](#)

## Configurați autentificarea IEEE 802.1x pentru o rețea cablată sau o rețea wireless utilizând Web Based Management (browser web)

- În cazul în care configurați aparatul folosind autentificarea EAP-TLS, trebuie să instalați certificatul de client emis de AC înainte de a începe configurarea. Contactați administratorul de rețea pentru informații despre certificatul de client. Dacă aveți instalate mai multe certificate, vă recomandăm să vă notați numele certificatului pe care doriți să îl utilizați.
- Înainte de a verifica certificatul serverului, trebuie să importați certificatul CA emis de Autoritatea de certificat (CA) care a semnat certificatul serverului. Contactați administratorul de rețea sau furnizorul de servicii internet (ISP) pentru a confirma dacă este necesar să importați certificatul AC.



De asemenea, puteți configura autentificarea IEEE 802.1x utilizând:

- BRAdmin Professional 3 (rețea cablată sau wireless)
- Asistentul de configurare a dispozitivelor wireless de la panoul de control (rețea wireless)
- Asistentul de configurare wireless de pe discul de instalare (rețea wireless)

1. Porniți browserul web.
2. Introduceți „https://adresa IP a aparatului/” în bara de adrese a browserului (unde „adresa IP a aparatului” este adresa IP a aparatului).

De exemplu:

https://192.168.1.2



- Dacă utilizați un DNS (Sistem de nume de domeniu) sau activați un nume NetBIOS, puteți tasta un alt nume, de exemplu „SharedPrinter” în locul adresei IP.

- De exemplu:

https://SharedPrinter

Dacă activați un nume NetBIOS, puteți utiliza și numele nodului.

- De exemplu:

https://brnxxxxxxxxxxxx

Numele NetBIOS se găsește în raportul de configurare a rețelei.

- Pentru Mac, accesați administrarea bazată pe web făcând clic pe pictograma aparatului din ecranul **Status Monitor**.

3. Dacă aparatul vă solicită să introduceți o parolă, introduceți-o și apoi faceți clic pe .
4. Faceți clic pe fila **Network (Rețea)**.
5. Procedați conform indicațiilor de mai jos:

Opțiune	Descriere
Rețea cablată	Faceți clic pe fila <b>Wired (Cu fir)</b> și apoi selectați <b>Wired 802.1x Authentication (Cu fir autentificare 802.1x)</b> din bara de navigare din stânga.
Rețea wireless	Faceți clic pe fila <b>Wireless (Fără fir)</b> și apoi selectați <b>Wireless (Enterprise) (Fără fir (Firmă))</b> din bara de navigare din stânga.

6. Configurați setările de autentificare IEEE 802.1x.



- Pentru activarea autentificării IEEE 802.1x pentru rețele prin cablu, selectați **Enabled (Activat)** pentru **Wired 802.1x status (Cu fir stare 802.1x)** în pagina **Wired 802.1x Authentication (Cu fir autentificare 802.1x)**.
- Dacă utilizați autentificarea **EAP-TLS**, trebuie să selectați certificatul de client instalat (arătat cu nume certificat) pentru verificare din lista derulantă **Client Certificate (Certificat client)**.
- Dacă selectați autentificarea **EAP-FAST**, **PEAP**, **EAP-TTLS** sau **EAP-TLS**, puteți selecta metoda de verificare din lista derulantă **Server Certificate Verification (Verificare certificat server)**. Puteți confirma certificatul serverului utilizând certificatul CA, importat anterior în aparat, și emis de autoritatea de certificare (CA) care a semnat certificatul serverului.

Selectați una dintre următoarele metode de verificare din lista derulantă **Server Certificate Verification (Verificare certificat server)**:

Opțiune	Descriere
<b>No Verification (Fără verificare)</b>	Certificatul serverului este întotdeauna de încredere. Verificarea nu se efectuează.
<b>CA Cert. (Cert. AC)</b>	Metoda de verificare a siguranței CA a certificatului serverului utilizând certificatul CA emis de Autoritatea de certificat (CA) care a semnat certificatul serverului.
<b>CA Cert. + ServerID (Cert. AC + ID server)</b>	Metoda de verificare a valorii numelui comun <sup>1</sup> a certificatului serverului în completarea siguranței CA a certificatului serverului.

7. După ce ați terminat configurarea, faceți clic pe **Submit (Trimitere)**.

Pentru rețele prin cablu: după configurare, conectați aparatul la rețeaua compatibilă IEEE 802.1x. După câteva minute, imprimați un raport de configurare a rețelei pentru a verifica starea <**Wired IEEE 802.1x**>.

Opțiune	Descriere
<b>Success</b>	Funcția IEEE 802.1x prin cablu este activată și autentificarea a reușit.
<b>Failed</b>	Funcția IEEE 802.1x prin cablu este activată, însă autentificarea nu a reușit.
<b>Off</b>	Funcția IEEE 802.1x prin cablu nu este disponibilă.



## Informații similare

- [Utilizarea autentificării IEEE 802.1x pentru o rețea cablată sau una wireless](#)

### Subiecte conexe:

- [Imprimarea raportului de configurare a rețelei](#)
- [Imprimarea raportului WLAN](#)
- [Funcțiile certificatelor de securitate compatibile](#)

<sup>1</sup> La verificarea numelui comun se compară numele comun al certificatului serverului cu șirul de caractere configurat pentru **Server ID (ID server)**. Înainte de a utiliza această metodă, contactați administratorul de sistem privind numele comun al certificatului serverului și apoi configurați **Server ID (ID server)**.

## Metode de autentificare IEEE 802.1x

### LEAP (Rețea wireless)

Lightweight Extensible Authentication Protocol (LEAP) este o metodă brevetată EAP, dezvoltată de Cisco Systems, Inc. care utilizează un ID de utilizator și parolă pentru autentificare.

### EAP-FAST

Extensible Authentication Protocol-Flexible Authentication via Secured Tunneling (EAP-FAST) a fost realizat de Cisco Systems, Inc. și utilizează un identificator de utilizator și o parolă pentru autentificare, precum și algoritmi cu chei simetrice pentru a se obține un proces de autentificare securizat.

Aparatul Brother acceptă următoarele metode de autentificare interne:

- EAP-FAST/NONE
- EAP-FAST/MS-CHAPv2
- EAP-FAST/GTC

### EAP-MD5 (Rețea cablată)

Extensible Authentication Protocol-Message Digest Algorithm 5 (EAP-MD5) utilizează un ID utilizator și parolă pentru autentificarea cu răspuns la cerere.

### PEAP

Protected Extensible Authentication Protocol (PEAP) este o versiune a metodei EAP realizată de Cisco Systems, Inc., Microsoft Corporation și RSA Security. PEAP creează un canal SSL (Secure Sockets Layer)/TLS (Transport Layer Security) criptat între un client și un server de autentificare pentru a trimite ID-ul de utilizator și parola. PEAP asigură autentificarea reciprocă între server și client.

Aparatul Brother acceptă următoarele autentificări interne:

- PEAP/MS-CHAPv2
- PEAP/GTC

### EAP-TTLS

Extensible Authentication Protocol-Tunneled Transport Layer Security (EAP-TTLS) a fost dezvoltat de Funk Software și Certicom. EAP-TTLS creează un canal SSL criptat similar cu PEAP între un client și un server de autentificare pentru a trimite ID-ul de utilizator și parola. EAP-TTLS asigură autentificarea reciprocă între server și client.

Aparatul Brother acceptă următoarele autentificări interne:

- EAP-TTLS/CHAP
- EAP-TTLS/MS-CHAP
- EAP-TTLS/MS-CHAPv2
- EAP-TTLS/PAP

### EAP-TLS

Extensible Authentication Protocol-Transport Layer Security (EAP-TLS) solicită autentificarea certificatului digital atât pentru client cât și pentru serverul de autentificare.



### Informații similare

- [Utilizarea autentificării IEEE 802.1x pentru o rețea cablată sau una wireless](#)

## Mobile/Web Connect

- [Brother Web Connect](#)
- [Google Cloud Print](#)
- [AirPrint](#)
- [Imprimare mobilă pentru Windows](#)
- [Serviciul de imprimare Mopria<sup>®</sup>](#)
- [Brother iPrint&Scan pentru dispozitive mobile](#)
- [Near-Field Communication \(NFC\)](#)



## Brother Web Connect

- [Prezentarea Brother Web Connect](#)
- [Serviciile online utilizate cu Brother Web Connect](#)
- [Condiții de utilizare a Brother Web Connect](#)
- [Configurarea Brother Web Connect](#)
- [Scanarea și încărcarea documentelor utilizând Brother Web Connect](#)
- [Încărcarea unui document de pe un dispozitiv de memorie extern utilizând Brother Web Connect](#)
- [Descărcarea și imprimarea documentelor utilizând Brother Web Connect](#)
- [Descărcarea și salvarea unui document de pe un dispozitiv de memorie extern utilizând Brother Web Connect](#)
- [Redirecționare fax în Cloud sau către e-mail](#)

## Prezentarea Brother Web Connect

Anumite site-uri web oferă servicii care permit utilizatorilor să încarce și să vizualizeze imagini și fișiere pe site-ul respectiv. Aparatul Brother poate scana imaginile și le poate încărca pe aceste site-uri de servicii și, de asemenea, poate descărca și imprima imagini care au fost deja încărcate pe aceste site-uri de servicii.

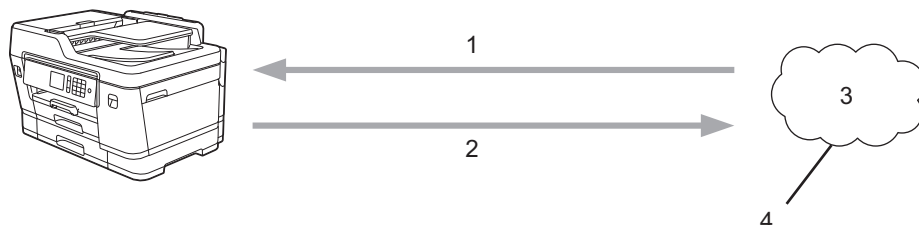



1. Imprimarea
2. Scanarea
3. Fotografii, imagini, documente și alte fișiere
4. Serviciu web

Pentru a utiliza Brother Web Connect, aparatul Brother trebuie să fie conectat la o rețea cu acces la internet, printr-o conexiune cu fir sau wireless.

Pentru configurări ale rețelei care folosesc un server proxy, aparatul trebuie configurat și el pentru a folosi un server proxy. Consultați administratorul dumneavoastră de rețea dacă nu sunteți sigur de configurația rețelei.



Serverul proxy este un calculator folosit ca intermediar între calculatoarele care nu au o conexiune directă la internet și rețeaua internet.

Apăsați pe  (Web) sau pe  (Aplicații) de pe ecranul tactil pentru a utiliza Brother Web Connect.

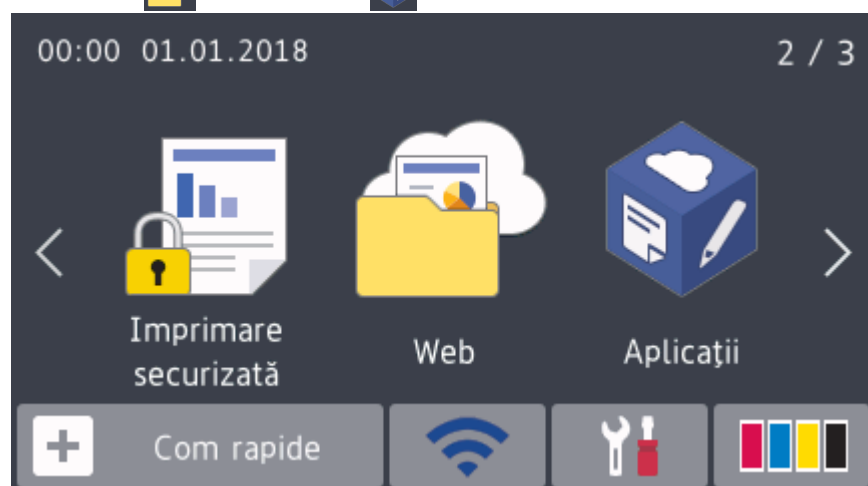

### Informații similare

- [Brother Web Connect](#)

## Serviciile online utilizate cu Brother Web Connect

Utilizați Brother Web Connect pentru a accesa serviciile online de pe aparatul dumneavoastră Brother. Unele dintre aceste servicii web oferă versiuni profesionale pentru companii.

Pentru a utiliza Brother Web Connect, trebuie să aveți un cont deschis pentru serviciul online dorit. Dacă nu aveți deja un cont, utilizați un calculator pentru a accesa site-ul web al serviciului și pentru a vă crea un cont.

Nu trebuie să vă creați un cont pentru a utiliza Brother Creative Center. (Brother CreativeCenter este disponibil numai pentru anumite modele.)

### Google Drive™

Un serviciu online de stocare, editare, partajare și sincronizare a documentelor.

URL: [drive.google.com](http://drive.google.com)

### Evernote®

Un serviciu de stocare și gestionare online a fișierelor.

URL: [www.evernote.com](http://www.evernote.com)

### Dropbox

Un serviciu online de stocare, partajare și sincronizare a fișierelor.

URL: [www.dropbox.com](http://www.dropbox.com)

### OneDrive

Un serviciu online de stocare, partajare și administrare a fișierelor.

URL: <https://onedrive.live.com>

### Box

Un serviciu de editare și partajare online a documentelor.

URL: [www.box.com](http://www.box.com)

### OneNote

Un serviciu de editare și partajare online a documentelor.

URL: [www.onenote.com](http://www.onenote.com)

### Brother Creative Center

Un site web care oferă diferite șabloane precum felicitări, broșuri și calendare pe care le puteți imprima cu aparatul dumneavoastră Brother. (disponibil numai pentru anumite țări și modele)

[www.brother.com/creativecenter](http://www.brother.com/creativecenter)

Pentru mai multe informații despre oricare dintre aceste servicii, consultați site-urile web ale serviciilor respective.

În tabelul de mai jos sunt prezentate tipurile de fișiere care pot fi utilizate cu fiecare funcție Brother Web Connect:

Serviciile la care aveți acces	Google Drive™ Evernote® Dropbox OneDrive Box	OneNote	Brother Creative Center
Descărcarea și imprimarea imaginilor sau salvarea acestora pe suporturi multimedia	JPEG PDF DOC DOCX XLS XLSX PPT	JPEG PDF DOC DOCX XLS XLSX PPT	(Doar imprimare)

Serviciile la care aveți acces	Google Drive™ Evernote® Dropbox OneDrive Box	OneNote	Brother Creative Center
	PPTX	PPTX	
Încărcarea imaginilor scanate	JPEG PDF DOCX XLSX PPTX TIFF	JPEG PDF DOCX XLSX PPTX TIFF	-
Încărcarea imaginilor salvate pe suportul multimedia	JPEG	-	-
FaxForward pe servicii online	JPEG PDF TIFF	JPEG PDF TIFF	-



- Nu toate serviciile sunt disponibile în toate țările.
- Pentru Hong Kong, Taiwan și Coreea

Brother Web Connect acceptă doar denumiri de fișiere scrise în limba engleză. Fișierele denumite în limba locală nu pot fi descărcate.



### Informații similare

- [Brother Web Connect](#)

## Condiții de utilizare a Brother Web Connect

- Instalarea programelor software Brother pentru utilizarea Brother Web Connect
- Configurarea setărilor serverului proxy folosind panoul de control al aparatului
- Configurarea setărilor serverului proxy utilizând Web Based Management

## Instalarea programelor software Brother pentru utilizarea Brother Web Connect

Pentru instalarea inițială a Brother Web Connect trebuie să dispuneți de un computer cu acces la internet, care să aibă instalat software-ul aparatului Brother.

### Windows

Pentru a instala software-ul Brother și pentru a conecta echipamentul dvs. la o rețea wireless sau cablată, consultați *Ghid de instalare și configurare rapidă*.

### Mac

Pentru a instala **Pachet complet drivere & aplicații**, accesați pagina **Descărcări** a modelului dumneavoastră de pe pagina Brother Solutions Center, aflată la adresa [support.brother.com](http://support.brother.com).





### Informații similare

- [Condiții de utilizare a Brother Web Connect](#)

## Configurarea setărilor serverului proxy folosind panoul de control al aparatului

Dacă rețeaua are un server proxy, următoarele informații ale serverului proxy trebuie configurate pe aparat:

- Adresa serverului proxy
- Numărul portului
- Numele utilizatorului
- Parola

1. Apăsați pe  [Setări] > [Toate setările] > [Rețea] > [Setări conexiune Web] > [Setări proxy] > [Conexiune Proxy].
2. Apăsați pe [Pornit].
3. Apăsați pe opțiunea pe care doriți să o configurați și apoi introduceți informațiile referitoare la serverul proxy. Apăsați pe [OK].
4. Apăsați pe .

### Informații similare

- [Condiții de utilizare a Brother Web Connect](#)

## Configurarea setărilor serverului proxy utilizând Web Based Management

Dacă rețeaua dumneavoastră utilizează un server proxy, următoarele informații ale serverului proxy trebuie să fie configurate folosind Administrarea online a rețelei folosind Web Based Management:

- Adresa serverului proxy
- Numărul portului
- Numele utilizatorului
- Parola



Vă recomandăm să folosiți Microsoft Internet Explorer 11/Microsoft Edge pentru Windows și Safari 10/11 pentru Mac. Asigurați-vă că opțiunile pentru JavaScript și Cookies sunt activate întotdeauna, indiferent de browserul utilizat.

1. Porniți browserul web.
2. Introduceți „https://adresa IP a aparatului” în bara de adrese a browserului (unde „adresa IP a aparatului” este adresa IP a aparatului).  
De exemplu:  
https://192.168.1.2
3. Dacă aparatul vă solicită să introduceți o parolă, introduceți-o și apoi faceți clic pe .
4. Faceți clic pe fila **Network (Rețea)**.
5. Faceți clic pe meniul **Protocol** în bara de navigare din stânga.
6. Asigurați-vă că ați selectat caseta de validare **Proxy** și apoi faceți clic pe **Submit (Trimiteți)**.
7. În câmpul **Proxy**, faceți clic pe **Advanced Settings (Setări avansate)**.
8. Introduceți informațiile referitoare la serverul proxy.
9. Faceți clic pe **Submit (Trimiteți)**.



### Informații similare

- [Condiții de utilizare a Brother Web Connect](#)



## Configurarea Brother Web Connect

- [Prezentare generală a configurării Brother Web Connect](#)
- [Crearea unui cont pentru fiecare serviciu online înainte de utilizarea aplicației Brother Web Connect](#)
- [Cererea de acces la Brother Web Connect](#)
- [Înregistrați un cont pe aparatul Brother pentru aplicația Brother Web Connect](#)
- [Configurarea Brother Web Connect pentru Brother CreativeCenter](#)

## Prezentare generală a configurării Brother Web Connect

Configurați setările Brother Web Connect utilizând următoarea procedură (la utilizarea Brother CreativeCenter, această procedură nu este necesară):

### Pasul 1: Creați un cont folosind serviciul dorit.

Accesați site-ul web al serviciului utilizând un computer și creați un cont. (Dacă aveți deja un cont, nu trebuie să creați un alt cont.)

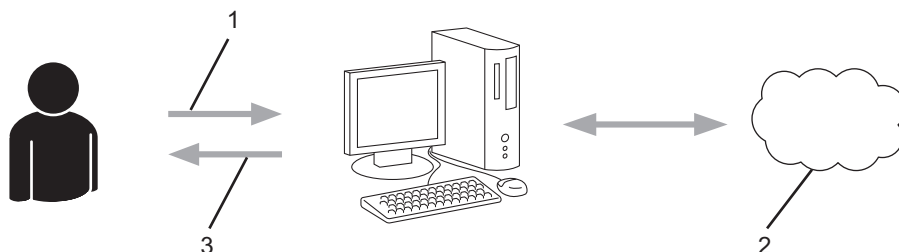

1. Înregistrare utilizator
2. Serviciu web
3. Obținere cont

### Pasul 2: Postați o cerere de acces la Brother Web Connect.

Începeți accesarea Brother Web Connect folosind calculatorul și obțineți un număr temporar de identificare (ID).

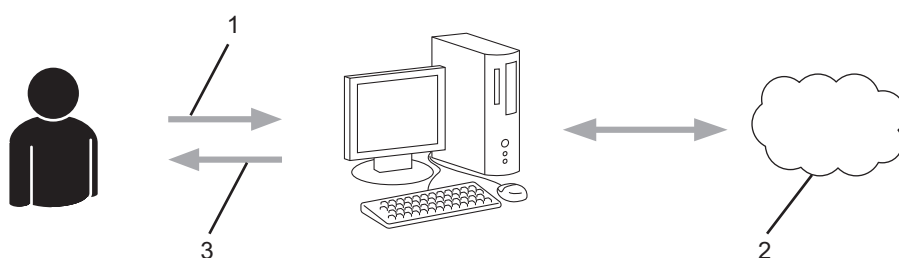

1. Introduceți informațiile contului
2. Pagina aplicației Brother Web Connect
3. Obținere număr temporar de identificare (ID)

### Pasul 3: Înregistrați informațiile contului dumneavoastră pe aparat pentru a putea accesa serviciul dorit.

Introduceți numărul temporar de identificare (ID) pentru activarea serviciului pe aparatul dumneavoastră. Definiți numele contului, așa cum doriți să fie afișat pe aparat, și introduceți un cod PIN dacă doriți să folosiți unul.

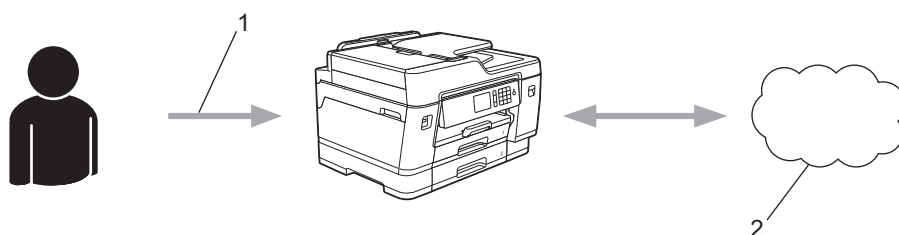

1. Introduceți numărul temporar de identificare (ID)
2. Serviciu web

Aparatul dumneavoastră Brother poate acum să utilizeze serviciul.



## **Informații similare**

- Configurarea Brother Web Connect
-

## Crearea unui cont pentru fiecare serviciu online înainte de utilizarea aplicației Brother Web Connect

Pentru a utiliza Brother Web Connect la accesarea unui serviciu online, trebuie să aveți deschis un cont pentru serviciul online respectiv. Dacă nu aveți deja un cont, utilizați un calculator pentru a accesa site-ul web al serviciului și pentru a vă crea un cont. După crearea unui cont, conectați-vă și utilizați mai întâi contul de la un calculator înainte de a utiliza funcția Brother Web Connect. În caz contrar, este posibil să nu puteți accesa serviciul folosind Brother Web Connect.

Dacă aveți deja un cont, nu trebuie să creați un alt cont.

După ce ați finalizat crearea unui cont cu serviciul online pe care doriți să îl folosiți, transmiteți o cerere de acces la Brother Web Connect.



### Informații similare

- [Configurarea Brother Web Connect](#)

## Cererea de acces la Brother Web Connect

Pentru a utiliza Brother Web Connect în scopul accesării serviciilor online, trebuie mai întâi să transmiteți o cerere de acces la Brother Web Connect folosind un computer cu software-ul Brother instalat.

1. Accesați pagina de internet a aplicației Brother Web Connect:

Opțiune	Descriere
Windows 7	Faceți clic pe  ( <b>Start</b> ) > <b>Toate programele</b> > <b>Brother</b> > <b>Brother Utilities</b> , și apoi faceți clic pe lista derulantă și selectați denumirea modelului (dacă nu este selectată deja). Faceți clic pe <b>Realizați mai multe</b> în bara de navigare din stânga și apoi clic pe <b>Brother Web Connect</b> .
Windows 8 Windows 10	Lansați  ( <b>Brother Utilities</b> ) și apoi faceți clic pe lista derulantă și selectați numele modelului (dacă nu este deja selectat). Faceți clic pe <b>Realizați mai multe</b> în bara de navigare din stânga și apoi clic pe <b>Brother Web Connect</b> .
Windows 8.1	Mutați mausul în colțul din stânga jos a ecranului <b>Start</b> și faceți clic pe  (dacă utilizați un dispozitiv cu ecran tactil, trageți cu degetul de jos în sus pe ecranul <b>Start</b> pentru a deschide ecranul <b>Aplicații</b> ).  Faceți clic pe  ( <b>Brother Utilities</b> ) și apoi faceți clic pe lista derulantă și selectați denumirea modelului (dacă nu este selectată deja). Faceți clic pe <b>Realizați mai multe</b> în bara de navigare din stânga și apoi clic pe <b>Brother Web Connect</b> .
Mac	Faceți clic pe <b>Go (Start)</b> din bara <b>Finder (Program de căutare)</b> bar, <b>Applications (Aplicații)</b> > <b>Brother</b> > <b>Utilities (Utilitare)</b> > <b>Brother Web Connect</b> .



De asemenea, puteți accesa direct site-ul web:

Introduceți [bwc.brother.com](http://bwc.brother.com) în bara de adrese a browserului web.

Se lansează pagina Brother Web Connect.

2. Selectați serviciul pe care doriți să îl utilizați.

### Conectați-vă folosind Brother Web Connect

Faceți clic pe unul din serviciile de mai jos pentru a-l utiliza pe aparatul dumneavoastră pentru a obține un ID temporar. Sunt acceptate și versiunile profesionale ale serviciilor web, inclusiv: OneDrive for business, Dropbox for business, Google apps for work, Evernote business, Box for business.



OneNote



OneDrive



Box



Conectare la Google Drive™



EVERNOTE



Dropbox

Ecranul afișat poate să difere față de cel afișat mai jos.

3. Urmați instrucțiunile de pe ecran și faceți cererea de accesare.

După ce ați terminat, pe ecran se va afișa numărul temporar de identificare (ID).

## Conectați-vă folosind Brother Web Connect



4. Notați numărul temporar de identificare (ID) deoarece veți avea nevoie de el pentru a înregistra conturi pe aparat. Numărul temporar de identificare (ID) este valabil 24 de ore.
5. Închideți browserul web.

Acum că dețineți un ID de acces Brother Web Connect, trebuie să înregistrați acest ID pe aparatul dumneavoastră și apoi să utilizați aparatul pentru a accesa serviciul web pe care doriți să îl utilizați.



### Informații similare

- [Configurarea Brother Web Connect](#)

## Înregistrați un cont pe aparatul Brother pentru aplicația Brother Web Connect

Trebuie să introduceți informațiile contului dumneavoastră Brother Web Connect și să configurați aparatul dumneavoastră astfel încât acesta să utilizeze Brother Web Connect ca să acceseze serviciul dorit.

- Trebuie să faceți o cerere de acces la Brother Web Connect pentru a vă înregistra un cont pe aparatul dumneavoastră.
- Înainte de a începe înregistrarea contului asigurați-vă că data și ora sunt definite corect pe panoul de control al aparatului.

1. Trageți la stânga sau la dreapta, sau apăsați pe ◀ sau pe ▶ pentru a afișa [Web] .

Apăsați pe [Web] .



- Dacă informațiile referitoare la conexiunea internet sunt afișate pe ecranul LCD al aparatului, citiți-le și apăsați pe [OK] .
- Ocazional, actualizări sau anunțuri despre caracteristicile Brother Web Connect se vor afișa pe ecranul LCD. Citiți informațiile, apoi apăsați [OK] .

2. Trageți spre stânga sau spre dreapta sau apăsați pe ◀ sau pe ▶ pentru a afișa serviciul cu care doriți să vă înregistrați.

Apăsați pe numele serviciului respectiv.

3. Dacă informațiile referitoare la Brother Web Connect se afișează, apăsați [OK] .

4. Apăsați pe [Înregistrare/Stergere cont] > [Înregistrare cont] .

5. Aparatul va afișa un mesaj în care vi se cere să introduceți numărul temporar de identificare (ID) primit după depunerea cererii de acces la Brother Web Connect.

Apăsați pe [OK] .

6. Introduceți numărul temporar de identificare (ID) utilizând ecranul LCD și apoi apăsați pe [OK] .



Dacă informațiile introduse nu corespund cu numărul temporar de identificare (ID) primit după depunerea cererii de acces, sau dacă numărul temporar de identificare (ID) a expirat, pe ecranul LCD va fi afișat un mesaj de eroare. Introduceți corect numărul temporar de identificare (ID) sau faceți din nou o cerere de acces pentru a primi un nou număr temporar de identificare (ID).

7. Aparatul va afișa un mesaj în care vi se cere să introduceți numele de cont care doriți să fie afișat pe ecranul LCD.

Apăsați pe [OK] .

8. Introduceți numele utilizând ecranul LCD și apoi apăsați pe [OK] .

9. Procedați conform indicațiilor de mai jos:

- Pentru a defini un cod PIN pentru cont, apăsați pe [Da] . (Folosirea unui cod PIN previne accesul neautorizat la cont.) Introduceți un număr format din patru cifre și apăsați pe [OK] .
- Dacă nu doriți să definiți un cod PIN, apăsați pe [Nu] .



În momentul în care se afișează informațiile referitoare la cont, confirmați corectitudinea acestora.

10. Apăsați pe [Da] pentru a înregistra informațiile ca fiind introduse.

11. Apăsați pe [OK] .

Înregistrarea contului s-a finalizat și aparatul dumneavoastră poate accesa acum serviciul.

12. Apăsați pe .



## Informații similare

- Configurarea Brother Web Connect
-



## Configurarea Brother Web Connect pentru Brother CreativeCenter

Brother Web Connect este configurat pentru a lucra automat cu Brother CreativeCenter. Nu este necesară o configurare pentru a crea calendarele, cărțile de vizită, posterele și felicitările disponibile la [www.brother.com/creativecenter](http://www.brother.com/creativecenter).



Brother CreativeCenter nu este disponibil în toate țările.



### Informații similare

- [Configurarea Brother Web Connect](#)

## Scanarea și încărcarea documentelor utilizând Brother Web Connect

Încărcați fotografiile și documentele scanate direct pe un site de servicii fără a utiliza un computer.

- Dacă scanați și încărcați fișiere JPEG, scanarea în format monocrom nu este disponibilă.
- La scanarea și încărcarea fișierelor PDF cu funcție de căutare sau a fișierelor Microsoft Office, scanarea monocromă și în tonuri de gri nu este disponibilă.
- La scanarea și încărcarea fișierelor JPEG, fiecare pagină va fi încărcată ca un fișier separat.
- Documentele încărcate vor fi salvate într-un album numit **From\_BrotherDevice**.

Pentru informații referitoare la restricții, precum dimensiunea sau numărul de documente care pot fi încărcate, consultați site-ul web al respectivului serviciu.

Dacă sunteți un utilizator Web Connect restricționat din cauza caracteristicii Secure Function Lock (disponibilă pentru anumite modele), nu puteți încărca datele scanate.

1. Încărcați documentul.
2. Trageți la stânga sau la dreapta, sau apăsați pe ◀ sau pe ▶ pentru a afișa [Web] .

Apăsați pe [Web].



- De asemenea, puteți apăsa pe [Scanare] > [căt re web].
- Dacă informațiile referitoare la conexiunea internet sunt afișate pe ecranul LCD al aparatului, citiți-le și apăsați pe [OK].
- Ocazional, actualizări sau anunțuri despre caracteristicile Brother Web Connect se vor afișa pe ecranul LCD. Citiți informațiile, apoi apăsați [OK].

3. Trageți spre stânga sau spre dreapta sau apăsați pe ◀ sau pe ▶ pentru a afișa serviciul care găzduiește contul pe care doriți să faceți încărcarea.  
Apăsați pe numele serviciului respectiv.
4. Trageți în sus sau în jos sau apăsați pe ▲ sau pe ▼ pentru a afișa numele contului dumneavoastră și apoi apăsați pe acesta.
5. Dacă se afișează ecranul pentru introducerea codului PIN, introduceți codul PIN format din patru cifre și apoi apăsați [OK].
6. Apăsați pe [Încăr. de pe scanner].



În funcție de serviciu, această opțiune nu va fi afișată.

7. Pentru a finaliza această operație, urmați instrucțiunile pas cu pas.



### Informații similare

- [Brother Web Connect](#)

## Încărcarea unui document de pe un dispozitiv de memorie extern utilizând Brother Web Connect

Documentele salvate pe suporturi (de exemplu pe un suport de stocare USB flash) conectate la aparat, pot fi încărcate direct pe un serviciu web.

- Documentele încărcate vor fi salvate într-un album numit **From\_BrotherDevice**.

Pentru informații referitoare la restricții, precum dimensiunea sau numărul de documente care pot fi încărcate, consultați site-ul web al respectivului serviciu.

Dacă sunteți un utilizator Web Connect restricționat conform setărilor definite pentru caracteristica Secure Function Lock (Blocarea securizată a funcțiilor) (disponibilă pentru anumite modele), nu puteți încărca documentele salvate pe suporturi media.

### IMPORTANT

NU scoateți suportul de stocare USB flash în timp ce mesajul este afișat pe ecranul LCD. În caz contrar, suportul de stocare USB flash sau datele de pe suportul respectiv se pot deteriora.



(Pentru Hong Kong, Taiwan și Coreea)

Brother Web Connect acceptă doar denumiri de fișiere scrise în limba engleză. Fișierele a căror denumire este salvată în limba locală nu pot fi încărcate.

1. Introduceți în aparat un suport USB flash.

Ecranul LCD se va modifica automat.

2. Apăsați pe [Web].



- Dacă informațiile referitoare la conexiunea internet sunt afișate pe ecranul LCD al aparatului, citiți-le și apăsați pe [OK].
- Ocazional, actualizări sau anunțuri despre caracteristicile Brother Web Connect se vor afișa pe ecranul LCD. Citiți informațiile, apoi apăsați [OK].

3. Trageți spre stânga sau spre dreapta sau apăsați pe ◀ sau pe ▶ pentru a afișa serviciul care găzduiește contul pe care doriți să faceți încărcarea.

Apăsați pe numele serviciului respectiv.

4. Trageți în sus sau în jos sau apăsați pe ▲ sau pe ▼ pentru a afișa numele contului dumneavoastră și apoi apăsați pe acesta.

5. Dacă se afișează ecranul pentru introducerea codului PIN, introduceți codul PIN format din patru cifre și apoi apăsați [OK].

6. Apăsați pe [Încăr. de pe suport].

7. Pentru a finaliza această operație, urmați instrucțiunile pas cu pas.



### Informații similare

- [Brother Web Connect](#)

## Descărcarea și imprimarea documentelor utilizând Brother Web Connect

Documentele încărcate în contul dumneavoastră pot fi descărcate direct pe aparat și imprimate. De asemenea, documentele încărcate de alți utilizatori în conturile lor pentru a fi partajate pot fi descărcate și imprimate pe aparatul dumneavoastră, cu condiția să aveți drepturi de vizualizare a respectivelor documente. Anumite servicii permit vizitatorilor să vizualizeze documentele publice. În cazul în care accesați un serviciu sau un cont ca vizitator, puteți vizualiza documentele marcate de proprietar ca publice, adică, documente fără restricții de vizionare.

Pentru a descărca documentele altor utilizatori, trebuie să aveți drepturi de acces pentru vizualizarea respectivelor albume sau documente.

Dacă sunteți un utilizator Web Connect restricționat din cauza caracteristicii Secure Function Lock (disponibilă pentru anumite modele), nu puteți descărca datele.

Caracteristica de limitare a paginilor cu ajutorul Secure Function Lock se aplică operațiunii de imprimare prin intermediul Web Connect.



---

Pentru Hong Kong, Taiwan și Coreea

Brother Web Connect acceptă doar denumiri de fișiere scrise în limba engleză. Fișierele denumite în limba locală nu pot fi descărcate.

---



### Informații similare

- [Brother Web Connect](#)
    - [Descărcarea și imprimarea folosind Web Services](#)
    - [Descărcarea și imprimarea șabloanelor Brother CreativeCenter](#)
-

## Descărcarea și imprimarea folosind Web Services

Pentru informații despre șabloanele Brother CreativeCenter, ►► [Informații similare](#)

1. Trageți la stânga sau la dreapta, sau apăsați pe ◀ sau pe ▶ pentru a afișa [Web] .

Apăsați pe [Web] .



- Dacă informațiile referitoare la conexiunea internet sunt afișate pe ecranul LCD al aparatului, citiți-le și apăsați pe [OK] .
- Ocazional, actualizări sau anunțuri despre caracteristicile Brother Web Connect se vor afișa pe ecranul LCD. Citiți informațiile, apoi apăsați [OK] .

2. Trageți spre stânga sau spre dreapta sau apăsați pe ◀ sau pe ▶ pentru a afișa serviciul care găzduiește documentul pe care doriți să îl descărcați sau să îl imprimați.

Apăsați pe numele serviciului respectiv.

3. Trageți în sus sau în jos sau apăsați pe ▲ sau pe ▼ pentru a afișa numele contului dumneavoastră și apoi apăsați pe acesta. Dacă se afișează ecranul pentru introducerea codului PIN, introduceți codul PIN format din patru cifre și apoi apăsați [OK] .

4. Apăsați pe [Desc. pt. imprimare] .

5. Trageți în sus sau în jos, sau apăsați pe ▲ sau pe ▼ pentru a afișa albumul dorit și apoi apăsați pe acesta.



- Un album este o colecție de documente. Totuși, termenul folosit poate să difere în funcție de serviciul utilizat. Când folosiți Evernote®, trebuie să selectați caietul și apoi, nota.
- Anumite servicii nu necesită salvarea documentelor în albume. Pentru documentele care nu sunt salvate în albume, selectați [Afiș. fiș. nesort.] pentru a selecta documentele. Nu puteți descărca documente aparținând altor utilizatori dacă documentele nu sunt salvate într-un album.

6. Apăsați pe miniatura documentului pe care doriți să îl imprimați. Confirmați documentul de pe ecranul LCD și apăsați pe [OK] . Selectați documentele suplimentare pentru imprimare (puteți selecta cel mult 10 documente).

7. Când ați terminat, apăsați pe [OK] .

8. Pentru a finaliza această operație, urmați instrucțiunile pas cu pas.



### Informații similare

- [Descărcarea și imprimarea documentelor utilizând Brother Web Connect](#)

#### Subiecte conexe:

- [Descărcarea și imprimarea șablonelor Brother CreativeCenter](#)

## Descărcarea și imprimarea șabloanelor Brother CreativeCenter

Brother CreativeCenter nu este disponibil în toate țările.

1. Trageți la stânga sau la dreapta, sau apăsați pe ◀ sau pe ▶ pentru a afișa [Aplicații] .

Apăsați pe [Aplicații].



- Dacă pe ecranul LCD al aparatului sunt afișate informații referitoare la conexiunea internet, citiți-le și apoi apăsați pe [OK].
- Ocazional, actualizări sau anunțuri despre caracteristicile Brother Web Connect se vor afișa pe ecranul LCD. Citiți informațiile, apoi apăsați [OK].

2. Apăsați pe [Tiparire sabloane "Creative Center"].
3. Trageți în sus sau în jos sau apăsați pe ▲ sau pe ▼ pentru a afișa categoria dorită și apoi apăsați pe aceasta.
4. Selectați fișierul dorit. Pentru imprimare introduceți numărul de copii și apoi apăsați pe [OK] . Repetați acest pas pentru a selecta toate fișierele pe care doriți să le imprimați.
5. Când ați terminat, apăsați pe [OK] .



Dacă informațiile referitoare la setările recomandate de imprimare se vor afișa pe ecranul LCD al aparatului, citiți informațiile și apăsați pe [OK] .

6. Pentru a finaliza această operație, urmați instrucțiunile pas cu pas.



### Informații similare

- [Descărcarea și imprimarea documentelor utilizând Brother Web Connect](#)

#### Subiecte conexe:

- [Descărcarea și imprimarea folosind Web Services](#)

## Descărcarea și salvarea unui document de pe un dispozitiv de memorie extern utilizând Brother Web Connect

Fișierele JPEG, PDF și Microsoft Office pot fi descărcate de pe unul dintre aceste servicii și salvate direct pe suportul media conectat la aparat. De asemenea, documentele încărcate de alți utilizatori în conturile lor pentru a fi partajate, pot fi descărcate pe aparatul dumneavoastră cu condiția să aveți drepturi de vizualizare a respectivelor documente. Anumite servicii permit vizitatorilor să vizualizeze documentele publice. În cazul în care accesați un serviciu sau un cont ca vizitator, puteți vizualiza documentele marcate de proprietar ca publice, adică, documente fără restricții de vizionare.

- Asigurați-vă că aveți suficient spațiu disponibil pe suportul de stocare USB flash.
- Pentru a descărca documentele altor utilizatori, trebuie să aveți drepturi de acces pentru vizualizarea respectivelor albume sau documente.
- Fișierele descărcate vor fi redenumite în funcție de data curentă. De exemplu, prima imagine salvată la 1 iulie, va fi numită 07010001.jpg. Țineți cont de faptul că setările definite pentru regiune determină și formatul datei din numele fișierului.
- Imaginile sunt salvate în directorul „BROTHER”, aflat în directorul rădăcină al suportului media.

### IMPORTANT

NU scoateți suportul de stocare USB flash în timp ce mesajul este afișat pe ecranul LCD. În caz contrar, suportul de stocare USB flash sau datele de pe suportul respectiv se pot deteriora.

1. Introduceți în aparat un suport USB flash.

Ecranul LCD se va modifica automat.

2. Apăsați pe [Web].



- Dacă informațiile referitoare la conexiunea internet sunt afișate pe ecranul LCD al aparatului, citiți-le și apăsați pe [OK].
- Ocazional, actualizări sau anunțuri despre caracteristicile Brother Web Connect se vor afișa pe ecranul LCD. Citiți informațiile, apoi apăsați [OK].

3. Trageți spre stânga sau spre dreapta sau apăsați pe ◀ sau pe ▶ pentru a afișa serviciul care găzduiește documentul pe care doriți să îl descărcați.

Apăsați pe numele serviciului respectiv.

4. Trageți în sus sau în jos sau apăsați pe ▲ sau pe ▼ pentru a afișa numele contului dumneavoastră și apoi apăsați pe acesta. Dacă se afișează ecranul pentru introducerea codului PIN, introduceți codul PIN format din patru cifre și apoi apăsați [OK].

5. Apăsați pe [Desc. în suport].

6. Pentru a finaliza această operație, urmați instrucțiunile pas cu pas.



- Un album este o colecție de documente. Totuși, termenul folosit poate să difere în funcție de serviciul utilizat. Când folosiți Evernote®, trebuie să selectați caietul și apoi, nota.
- Anumite servicii nu necesită salvarea documentelor în albume. Pentru documentele care nu sunt salvate în albume, selectați [Afiș. fiș. nesort.] pentru a selecta documentele. Nu puteți descărca documente aparținând altor utilizatori dacă documentele nu sunt salvate într-un album.



### Informații similare

- [Brother Web Connect](#)

## Redirecționare fax în Cloud sau către e-mail

- Utilizați funcția Redirecționare fax în Cloud pentru a redirecționa automat faxurile primite către conturile dumneavoastră în care sunt disponibile serviciile online.

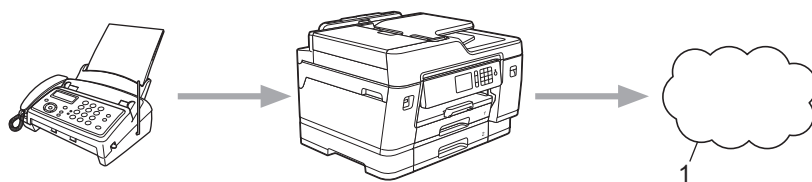

### 1. Serviciu web

- Utilizați funcția Redirecționare fax către e-mail pentru a redirecționa automat faxurile primite către o casuță poștală ca fișiere atașate la un mesaj de e-mail.

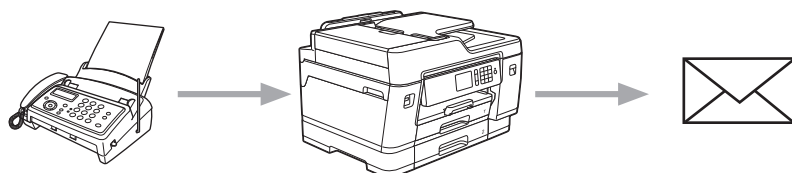

### Informații similare

- [Brother Web Connect](#)
  - [Activarea funcției Redirecționare fax în Cloud sau către e-mail](#)
  - [Dezactivarea funcției Redirecționare fax în Cloud sau către e-mail](#)



## Activarea funcției Redirecționare fax în Cloud sau către e-mail

Activați funcția Redirecționare fax dacă doriți ca faxurile primite să fie transferate automat către un serviciu online sau în cutia poștală ca atașamente la mesaje de e-mail.

- Această funcție este disponibilă numai pentru faxurile monocrome.
  - Dacă activați funcția Redirecționare fax, nu veți putea utiliza următoarele funcții:
    - [Fax Redirection.]
    - [Stocare Fax]
    - [Primire PC Fax]
1. Trageți la stânga sau la dreapta, sau apăsați pe ◀ sau pe ▶ pentru a afișa [Aplicații].  
Apăsați pe [Aplicații].



- Dacă pe ecranul LCD al aparatului sunt afișate informații referitoare la conexiunea internet, citiți-le și apoi apăsați pe [OK].
- Ocazional, actualizări sau anunțuri despre caracteristicile Brother Web Connect se vor afișa pe ecranul LCD. Citiți informațiile, apoi apăsați [OK].

2. Apăsați pe [Direcționare fax către Cloud/e-mail].



- Dacă pe ecran se afișează informații referitoare la [Direcționare fax către Cloud/e-mail], citiți-le și apoi apăsați pe [OK].

3. Apăsați pe [Activat].
4. Apăsați pe [Direcționare către Cloud] sau pe [Direcționare către e-mail].
  - Dacă ați selectat [Direcționare către Cloud], alegeți serviciul online la care doriți să primiți faxurile și apoi specificați numele contului.
  - Dacă ați selectat [Direcționare către e-mail], selectați adresa de e-mail la care doriți să primiți faxurile ca atașamente la mesaje de e-mail.
5. Pentru a finaliza această operație, urmați instrucțiunile pas cu pas.



### Informații similare

- [Redirecționare fax în Cloud sau către e-mail](#)

#### Subiecte conexe:

- [Opțiuni de primire în memorie](#)

## Dezactivarea funcției Redirecționare fax în Cloud sau către e-mail

Dezactivați funcția Redirecționare fax dacă nu mai doriți ca faxurile primite să fie transferate automat către un serviciu online sau în cutia poștală ca atașamente la mesaje de e-mail.

Dacă în memoria aparatului mai sunt încă faxuri primite, nu puteți dezactiva funcția Redirecționare fax.

1. Trageți la stânga sau la dreapta, sau apăsați pe ◀ sau pe ▶ pentru a afișa [Aplicații] .

Apăsați pe [Aplicații].



- Dacă pe ecranul LCD al aparatului sunt afișate informații referitoare la conexiunea internet, citiți-le și apoi apăsați pe [OK].
- Ocazional, actualizări sau anunțuri despre caracteristicile Brother Web Connect se vor afișa pe ecranul LCD. Citiți informațiile, apoi apăsați [OK].

2. Apăsați pe [Direcționare fax către Cloud/e-mail].



Dacă pe ecran se afișează informații referitoare la [Direcționare fax către Cloud/e-mail], citiți-le și apoi apăsați pe [OK].

3. Apăsați pe [Dezactivat].

4. Apăsați pe [OK].



### Informații similare

- [Redirecționare fax în Cloud sau către e-mail](#)

## Google Cloud Print

- [Prezentarea Google Cloud Print](#)
- [Înainte de a utiliza Google Cloud Print](#)
- [Imprimați din Google Chrome™ sau Chrome OS™](#)
- [Imprimarea din Google Drive™ pentru dispozitive mobile](#)
- [Imprimarea de pe serviciul de corespondență web pentru mobile Gmail™](#)

## Prezentarea Google Cloud Print

Google Cloud Print™ este un serviciu oferit de Google care permite imprimarea pe o imprimantă înregistrată în contul dumneavoastră Google folosind un dispozitiv compatibil cu rețeaua (de exemplu un telefon mobil sau un computer) fără instalarea driverului de imprimantă pe dispozitivul respectiv.

Imprimarea din aplicațiile Android™ necesită instalarea aplicației Google Cloud Print™ de pe Google Play™ Store.

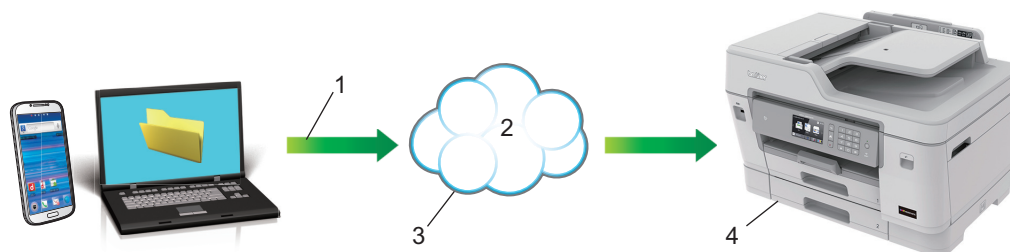

1. Cerere de imprimare
2. Internet
3. Google Cloud Print™
4. Imprimarea

### ✓ Informații similare

- [Google Cloud Print](#)

## Înainte de a utiliza Google Cloud Print

- [Setări de rețea folosind Google Cloud Print](#)
- [Înregistrarea aparatului la Google Cloud Print folosind Google Chrome™](#)
- [Înregistrarea aparatului la Google Cloud Print folosind Web Based Management](#)

## Setări de rețea folosind Google Cloud Print

Pentru a utiliza Google Cloud Print™, aparatul Brother trebuie să fie conectat la o rețea cu acces la Internet, printr-o conexiune cu fir sau wireless. Pentru conectarea și configurarea corectă a aparatului, consultați *Ghid de instalare și configurare rapidă* sau subiectele similare din acest ghid.



### Informații similare

- [Înainte de a utiliza Google Cloud Print](#)

## Înregistrarea aparatului la Google Cloud Print folosind Google Chrome™

Asigurați-vă că v-ați creat deja un cont Google. Dacă nu aveți un cont, utilizați un computer sau un dispozitiv mobil pentru a accesa site-ul Google (<https://accounts.google.com/signup>) și pentru a vă crea un cont.

Înainte de a începe procesul de înregistrare, asigurați-vă că aparatul Brother este inactiv.



Pașii din această secțiune sunt exemple pentru utilizatorii Windows.

Ecranele de pe calculatorul dumneavoastră pot diferi în funcție de sistemul și de mediul de operare.

1. Deschideți Google Chrome™ pe computerul dumneavoastră.
2. Conectați-vă în contul Google.
3. Faceți clic pe pictograma de meniu a Google Chrome™ și apoi pe **Setări** > **Afișați setările avansate....**
4. Faceți clic pe **Google Cloud Print** > **Gestionați**.
5. Pentru înregistrarea aparatului, urmați instrucțiunile pas cu pas.
6. Dacă pe aparat este afișat un mesaj de confirmare, apăsați pe butonul [OK].



Dacă mesajul de confirmare nu este afișat pe ecranul LCD al aparatului, repetați acești pași.

7. Dacă aparatul Brother a fost înregistrat cu succes, acesta va fi afișat în câmpul **Dispozitivele mele**.



### Informații similare

- [Înainte de a utiliza Google Cloud Print](#)

## Înregistrarea aparatului la Google Cloud Print folosind Web Based Management

Asigurați-vă că v-ați creat deja un cont Google. Dacă nu aveți un cont, utilizați un computer sau un dispozitiv mobil pentru a accesa site-ul Google (<https://accounts.google.com/signup>) și pentru a vă crea un cont.

Înainte de a începe procesul de înregistrare, asigurați-vă că aparatul Brother este inactiv.

Înainte de a începe înregistrarea aparatului, verificați dacă data și ora sunt definite corect pe panoul de control al aparatului. ►► [Informații similare](#)

1. Verificați dacă aparatul Brother este conectat la aceeași rețea la care este conectat computerul sau dispozitivul mobil.
2. Porniți browserul web.  
Tastați „https://adresa IP a aparatului” în bara de adrese a browserului (unde „adresa IP a aparatului” este adresa IP a aparatului sau numele serverului de imprimare). De exemplu: https://192.168.1.2

Dacă aparatul vă solicită să introduceți o parolă, introduceți-o și apoi faceți clic pe .

3. Faceți clic pe fila **Network (Rețea)**.
4. Faceți clic pe meniul **Protocol** în bara de navigare din stânga.
5. Asigurați-vă că **Google Cloud Print** este selectat și apoi faceți clic pe **Advanced Settings (Setări avansate)**.
6. Asigurați-vă că pentru **Status (Stare)** este selectată opțiunea **Enabled (Activat)**. Faceți clic pe **Register (Înregistrare)**.
7. Dacă pe ecranul LCD al aparatului este afișat un mesaj de confirmare, apăsați pe [OK].



Dacă mesajul de confirmare nu este afișat pe ecranul LCD al aparatului, repetați acești pași.

8. Faceți clic pe **Google**.
9. Va fi afișat ecranul de conectare pentru Google Cloud Print™. Conectați-vă cu contul Google și urmați instrucțiunile pas cu pas pentru înregistrarea aparatului.
10. Dacă ați terminat de înregistrat aparatul, reveniți în ecranul Administrarea online a rețelei folosind Web Based Management și asigurați-vă că pentru **Registration Status (Stare înregistrare)** este selectată opțiunea **Registered (Înregistrat)**.



Dacă aparatul este compatibil cu funcția Secure Function Lock (Blocarea securizată a funcțiilor), tipărirea folosind Google Cloud Print™ este posibilă chiar dacă opțiunea de tipărire PC pentru fiecare utilizator este restricționată. Pentru a restricționa tipărirea folosind Google Cloud Print™, dezactivați Google Cloud Print™ folosind Administrarea online a rețelei folosind Web Based Management sau selectați pentru Secure Function Lock (Blocarea securizată a funcțiilor) modul Public și apoi restricționați tipărirea pentru utilizatorii publici. ►► [Informații similare](#)



### Informații similare

- [Înainte de a utiliza Google Cloud Print](#)

#### Subiecte conexe:

- [Setarea datei și a orei](#)
- [Configurarea funcției Secure Function Lock 3.0 \(Blocarea securizată a funcțiilor 3.0\) folosind Web Based Management](#)



## Imprimați din Google Chrome™ sau Chrome OS™

1. Verificați dacă aparatul Brother este pornit.
2. Deschideți pagina web pe care doriți să o imprimați.
3. Faceți clic pe pictograma de meniu a Google Chrome™.
4. Faceți clic pe **Print (Imprimare)**.
5. Selectați aparatul din lista de imprimante.
6. Modificați opțiunile de imprimare dacă este necesar.
7. Faceți clic pe **Print (Imprimare)**.



### Informații similare

- [Google Cloud Print](#)

## Imprimarea din Google Drive™ pentru dispozitive mobile

1. Verificați dacă aparatul Brother este pornit.
2. Accesați Google Drive™ folosind browserul web al dispozitivului Android™ sau iOS.
3. Deschideți documentul pe care doriți să îl imprimați.
4. Atingeți pictograma meniului.
5. Atingeți **Print (Imprimare)**.
6. Selectați aparatul din lista de imprimante.
7. Modificați opțiunile de imprimare dacă este necesar.
8. Atingeți  sau **Print (Imprimare)**.



### Informații similare

- [Google Cloud Print](#)

## Imprimarea de pe serviciul de corespondență web pentru mobile Gmail™

1. Verificați dacă aparatul Brother este pornit.
2. Accesați serviciul de corespondență web pentru Gmail™ folosind browserul web al dispozitivului Android™ sau iOS.
3. Deschideți mesajul de email pe care doriți să îl imprimați.
4. Atingeți pictograma meniului.



Dacă **Print (Imprimare)** este afișat lângă numele atașamentului, puteți imprima atașamentul. Atingeți **Print (Imprimare)** și apoi urmați instrucțiunile de pe dispozitivul mobil.

5. Atingeți **Print (Imprimare)**.
6. Selectați aparatul din lista de imprimante.
7. Modificați opțiunile de imprimare dacă este necesar.
8. Atingeți  sau **Print (Imprimare)**.



### Informații similare

- [Google Cloud Print](#)

## AirPrint

- [Prezentarea soluției AirPrint](#)
- [Înainte de a folosi AirPrint \(macOS\)](#)
- [Imprimarea folosind AirPrint](#)
- [Scanarea utilizând AirPrint \(macOS\)](#)
- [Trimiterea unui fax folosind AirPrint \(macOS\)](#)

## Prezentarea soluției AirPrint

AirPrint este o soluție de imprimare pentru sistemele de operare Apple, care vă permite să imprimați wireless fotografii, mesaje e-mail, pagini web și documente de pe iPad, iPhone și iPod touch și de pe computerul Mac fără să fie necesară instalarea unui driver.

De asemenea, AirPrint vă permite să trimiteți faxuri direct de pe computerul Mac fără să le imprimați și vă permite să scanați documentele pe computerul Mac.

Pentru informații suplimentare, vizitați site-ul web Apple.

Folosirea insignei Compatibil cu Apple înseamnă că un accesoriu a fost proiectat să funcționeze în mod specific cu tehnologia identificată în insignă și a fost certificat de dezvoltator ca fiind conform cu standardele de performanță Apple.



### Informații similare

- [AirPrint](#)

## Înainte de a folosi AirPrint (macOS)

Înainte de a imprima folosind macOS, adăugați aparatul Brother în lista de imprimante de pe computerul Mac.

1. Selectați **System Preferences (Preferințe sistem)** din meniul Apple.
2. Faceți clic pe **Printers & Scanners (Imprimante și scanere)**.
3. Faceți clic pe pictograma + de sub panoul Imprimante din partea stângă.  
Apare ecranul **Add (Adăugare)**.
4. Selectați aparatul Brother și apoi selectați **AirPrint** din meniul pop-up **Use (Utilizează)**.
5. Faceți clic pe **Add (Adăugare)**.



### Informații similare



- [AirPrint](#)

## **Imprimarea folosind AirPrint**

- [Imprimarea de pe iPad, iPhone sau iPod touch](#)
- [Imprimarea utilizând AirPrint \(macOS\)](#)

## Imprimarea de pe iPad, iPhone sau iPod touch

Metoda de imprimare utilizată poate să difere în funcție de aplicație. În exemplul de mai jos s-a utilizat programul Safari.

1. Verificați dacă aparatul Brother este pornit.
2. Utilizați Safari pentru a deschide pagina pe care doriți să o imprimați.
3. Atingeți  sau .
4. Atingeți **Print (Imprimare)**.
5. Verificați dacă aparatul Brother este selectat.
6. Dacă este selectat alt aparat (sau nicio imprimantă), apăsați pe **Printer (Imprimantă)**.  
Se afișează o listă cu aparatele disponibile.
7. Atingeți numele aparatului dumneavoastră din listă.
8. Selectați opțiunile dorite, cum ar fi numărul de pagini de imprimat și imprimarea față-verso (dacă aparatul acceptă această opțiune).
9. Atingeți **Print (Imprimare)**.



### Informații similare

- [Imprimarea folosind AirPrint](#)



## Imprimarea utilizând AirPrint (macOS)

Metoda de imprimare utilizată poate să difere în funcție de aplicație. În exemplul de mai jos s-a utilizat programul Safari. Înainte de imprimare, asigurați-vă că aparatul Brother figurează pe lista de imprimante de pe computerul Mac.

1. Verificați dacă aparatul Brother este pornit.
2. Utilizați Safari pe computerul dumneavoastră Mac pentru a deschide pagina pe care doriți să o imprimați.
3. Faceți clic pe meniul **File (Fișier)** și apoi selectați **Print (Imprimare)**.
4. Verificați dacă aparatul Brother este selectat. Dacă este selectat alt aparat (sau nicio imprimantă), faceți clic pe meniul pop-up **Printer (Imprimantă)** și apoi selectați aparatul Brother.
5. Selectați opțiunile dorite, cum ar fi numărul de pagini de imprimat și imprimarea față-verso (dacă aparatul acceptă această opțiune).
6. Faceți clic pe **Print (Imprimare)**.



### Informații similare

- [Imprimarea folosind AirPrint](#)

#### Subiecte conexe:

- [Înainte de a folosi AirPrint \(macOS\)](#)

## Scanarea utilizând AirPrint (macOS)

Înainte de scanare, asigurați-vă că aparatul Brother figurează pe lista de scanere de pe computerul Mac.

1. Încărcați documentul.
2. Selectați **System Preferences (Preferințe sistem)** din meniul Apple.
3. Faceți clic pe **Printers & Scanners (Imprimante și scanere)**.
4. Selectați aparatul Brother din lista de scanere.
5. Faceți clic pe fila **Scan (Scanare)** și apoi faceți clic pe butonul **Open Scanner... (Deschidere scanner...)**.  
Se afișează ecranul Scanner.
6. Dacă așezați documentul în ADF, selectați caseta de validare **Use Document Feeder (Utilizare alimentator documente)** și apoi selectați dimensiunea documentului din meniul pop-up pentru setarea dimensiunii de scanare.
7. Selectați directorul destinație sau aplicația destinație din meniul pop-up pentru setarea destinației.
8. Faceți clic pe **Show Details (Afișare detalii)** pentru a modifica setările de scanare, dacă este necesar.  
Puteți decupa manual imaginea trăgând indicatorul mouse-ului peste porțiunea pe care doriți să o scanați, atunci când scanați de pe sticla scannerului.
9. Faceți clic pe **Scan (Scanare)**.



### Informații similare

- [AirPrint](#)

#### Subiecte conexe:

- [Înainte de a folosi AirPrint \(macOS\)](#)

## Trimiterea unui fax folosind AirPrint (macOS)

Asigurați-vă că aparatul Brother figurează pe lista de imprimante de pe computerul Mac. În exemplul de mai jos s-a utilizat opțiunea Apple TextEdit.



- AirPrint suportă numai documente fax monocrome.
- Aparatul dumneavoastră este compatibil cu funcția Secure Function Lock (Blocarea securizată a funcțiilor). Trimiterea faxurilor folosind AirPrint nu este disponibilă dacă funcția Fax Tx pentru fiecare utilizator este restricționată.

1. Verificați dacă aparatul Brother este pornit.
2. Pe computerul dumneavoastră Mac, deschideți fișierul pe care doriți să-l trimiteți prin fax.
3. Faceți clic pe meniul **File (Fișier)** și apoi selectați **Print (Imprimare)**.
4. Faceți clic pe meniul pop-up **Printer (Imprimantă)** și apoi selectați **Brother MFC-XXXX - Fax** (unde XXXX este denumirea modelului dumneavoastră).
5. Tastați informațiile destinatarului faxului.
6. Faceți clic pe **Fax**.



### Informații similare

- [AirPrint](#)

#### Subiecte conexe:

- [Înainte de a folosi AirPrint \(macOS\)](#)

## Imprimare mobilă pentru Windows

Imprimare mobilă pentru Windows este o funcție folosită la imprimarea wireless de pe dispozitivul mobil Windows. Vă puteți conecta la rețeaua la care este conectat aparatul Brother și puteți imprima fără să mai instalați driverul imprimantei pe dispozitivul respectiv. Multe aplicații Windows sunt compatibile cu această funcție.



1. Dispozitiv mobil Windows (Windows 10 Mobile sau o versiune ulterioară)
2. Conexiune Wi-Fi®
3. Aparatul dumneavoastră Brother



### Informații similare

- [Mobile/Web Connect](#)

## Serviciul de imprimare Mopria®

Serviciul de imprimare Mopria® este o funcție de imprimare disponibilă pe dispozitivele mobile Android™ (Android™ versiunea 4.4 sau o versiune ulterioară) dezvoltată de Mopria® Alliance. Cu ajutorul acestui serviciu, vă puteți conecta la aceeași rețea la care este conectat aparatul dvs. și puteți imprima fără o configurare suplimentară. Multe aplicații Android™ native acceptă imprimarea.

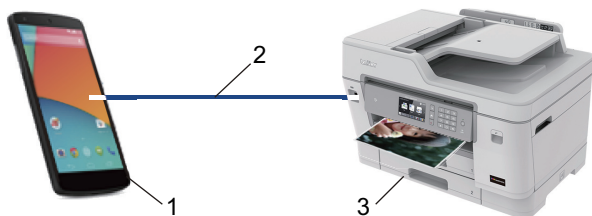

1. Android™ 4.4 sau o versiune ulterioară
2. Conexiune Wi-Fi®
3. Aparatul dumneavoastră Brother

Trebuie să descărcați serviciul de imprimare Mopria® din Google Play™ Store și să îl instalați pe dispozitivul Android™. Înainte de a utiliza acest serviciu, acesta trebuie activat.



### Informații similare

- [Mobile/Web Connect](#)

## Brother iPrint&Scan pentru dispozitive mobile

Utilizați Brother iPrint&Scan pentru a imprima și scana de pe diferite dispozitive mobile.

- Pentru dispozitivele Android™

Brother iPrint&Scan permite utilizarea funcțiilor aparatului Brother direct de pe dispozitivul Android™, fără a utiliza un computer.

Descărcăți și instalați Brother iPrint&Scan din aplicația Magazin Google Play™.

- Pentru toate dispozitivele compatibile iOS, inclusiv iPhone, iPad și iPod touch

Brother iPrint&Scan permite utilizarea funcțiilor aparatului Brother direct de pe dispozitivul iOS.

Descărcăți și instalați Brother iPrint&Scan de pe App Store.

- Pentru dispozitivele Windows

Brother iPrint&Scan permite utilizarea funcțiilor aparatului Brother direct de pe dispozitivul Windows, fără să utilizați un computer.

Descărcăți și instalați Brother iPrint&Scan de pe Microsoft Store.

Mai multe informații detaliate, vizitați [support.brother.com/ips](http://support.brother.com/ips).



### Informații similare

- [Mobile/Web Connect](#)

#### Subiecte conexe:

- [Brother iPrint&Scan pentru Windows și Mac](#)

## Near-Field Communication (NFC)

NFC (Near Field Communication - comunicații cu rază scurtă) permite efectuarea unor tranzacții simple, schimb de date și conexiuni wireless între două dispozitive aflate la mică distanță unul față de celălalt.

Dacă funcția NFC a dispozitivului Android™ este activată, puteți imprima date (fotografii, fișiere PDF, fișiere text, pagini web și mesaje de e-mail) de pe dispozitiv sau scana fotografii și documente pe dispozitiv atingând cu acesta simbolul NFC de pe panoul de control al aparatului.

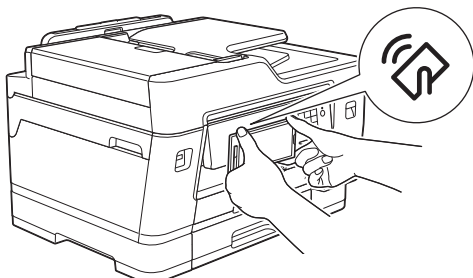

Pentru a utiliza această funcție, trebuie să descărcați și să instalați Brother iPrint&Scan pe dispozitivul dumneavoastră Android™.



### Informații similare

- [Mobile/Web Connect](#)

#### Subiecte conexe:

- [Prezentarea panoului de control](#)

## ControlCenter

Utilizați utilitarul software ControlCenter de la Brother pentru a accesa rapid aplicațiile utilizate frecvent. Utilizarea ControlCenter vă oferă acces direct la anumite aplicații.

- [ControlCenter4 \(Windows\)](#)



## **ControlCenter4 (Windows)**

- [Modificați opțiunea selectată pentru modul de funcționare din ControlCenter4 \(Windows\)](#)
- [Scanați utilizând ControlCenter4 Modul rezidențial \(Windows\)](#)
- [Scanați utilizând ControlCenter4 Modul avansat \(Windows\)](#)
- [Configurați aparatul Brother utilizând ControlCenter4 \(Windows\)](#)
- [Creați o filă personalizată utilizând ControlCenter4 Modul avansat \(Windows\)](#)
- [Configurați aparatul Brother de la computer \(Windows\)](#)
- [Configurarea agendei de adrese a aparatului utilizând ControlCenter4 \(Windows\)](#)

► Pagina de pornire > [ControlCenter](#) > [ControlCenter4 \(Windows\)](#) > Modificați opțiunea selectată pentru modul de funcționare din ControlCenter4 (Windows)

## Modificați opțiunea selectată pentru modul de funcționare din ControlCenter4 (Windows)

ControlCenter4 are două regimuri de funcționare: **Modul acasă** și **Modul avansat**. Puteți schimba modurile în orice moment.

### Modul acasă

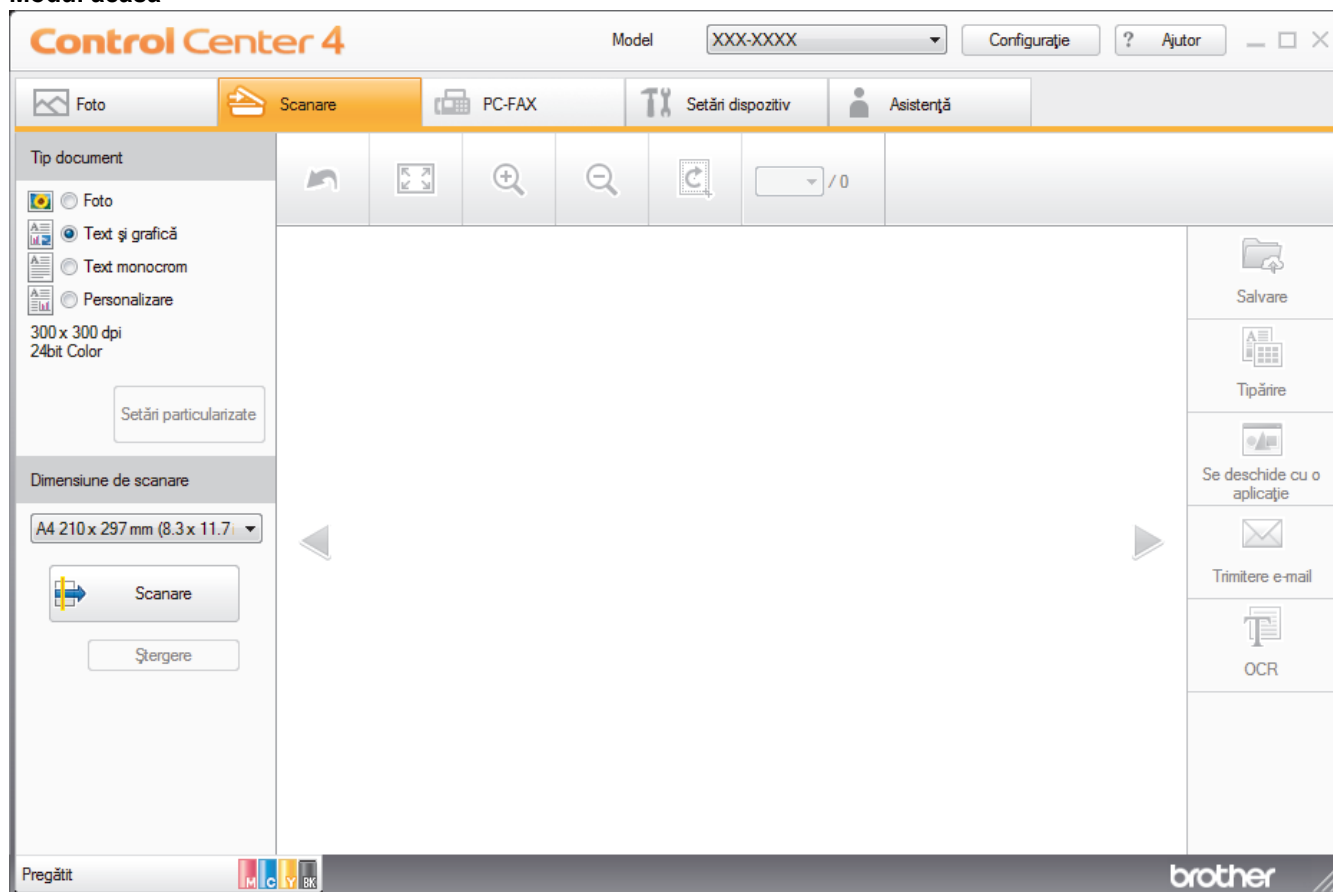

### Modul avansat



- **Modul acasă**

Modul Home al ControlCenter4 vă permite să accesați mai ușor caracteristicile principale ale aparatului.

- **Modul avansat**

Modul Avansat al ControlCenter4 vă oferă mai mult control asupra detaliilor caracteristicilor aparatului dvs. și vă permite să vă personalizați acțiunile de scanare printr-un singur buton.

Pentru a modifica modul de operare:

1. Faceți clic pe pictograma  (**ControlCenter4**) în tava de sarcină și apoi selectați **Deschidere**.
2. Faceți clic pe butonul **Configurație** și apoi selectați **Mod selectare**.
3. Apare caseta de dialog pentru selecția modului. Selectați una din opțiunile **Modul acasă** sau **Modul avansat**.

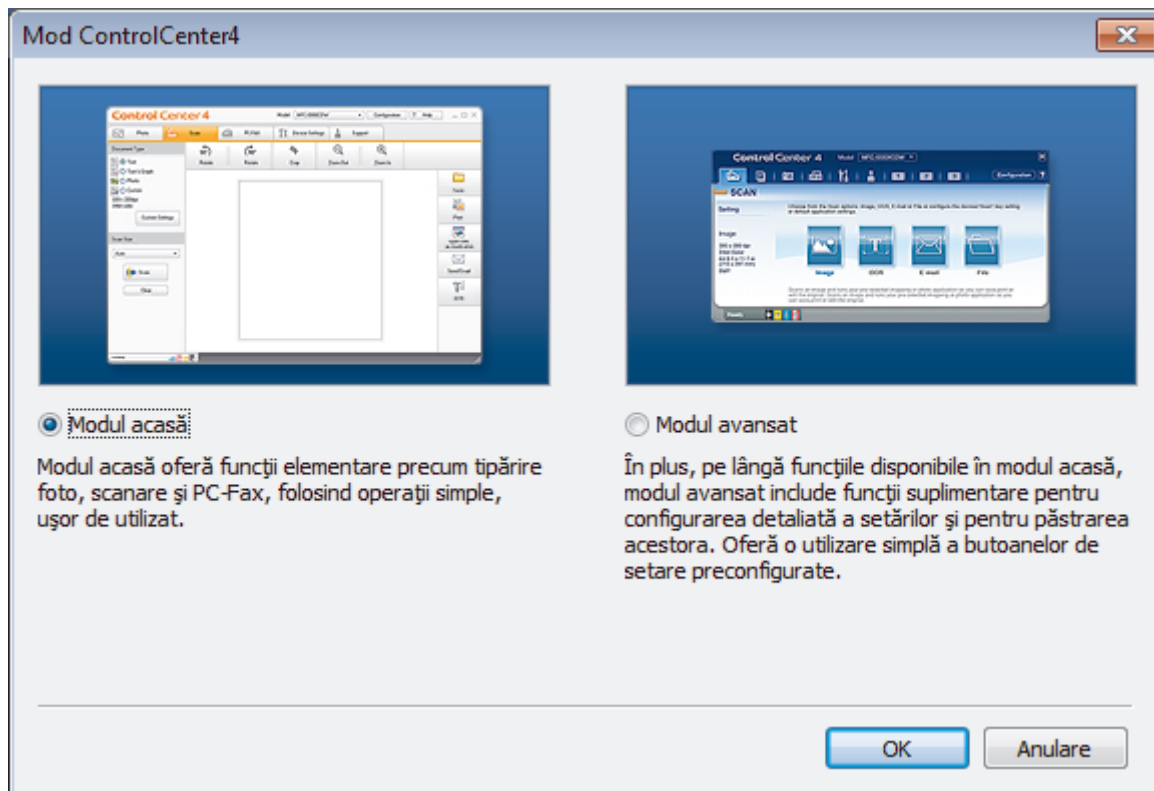

4. Faceți clic pe **OK**.

### ✓ Informații similare

- [ControlCenter4 \(Windows\)](#)

#### Subiecte conexe:

- [Scanați utilizând ControlCenter4 Modul rezidențial \(Windows\)](#)
- [Scanați utilizând ControlCenter4 Modul avansat \(Windows\)](#)

## Scanați utilizând ControlCenter4 Modul rezidențial (Windows)

Utilizați modul acasă al ControlCenter4 pentru a accesa caracteristicile principale ale aparatului.

- [Scanați utilizând ControlCenter4 Modul rezidențial \(Windows\)](#)
- [Salvați datele scanate într-un director ca fișier PDF utilizând ControlCenter4 Modul rezidențial \(Windows\)](#)
- [Scanați automat ambele fețe ale unui document utilizând ControlCenter4 Modul rezidențial \(Windows\)](#)
- [Setările de scanare pentru Modul rezidențial din aplicația ControlCenter4 \(Windows\)](#)
- [Modificați opțiunea selectată pentru modul de funcționare din ControlCenter4 \(Windows\)](#)

## Scanați utilizând ControlCenter4 Modul avansat (Windows)

Modul Avansat al ControlCenter4 vă oferă mai mult control asupra detaliilor caracteristicilor aparatului dvs. și vă permite să vă personalizați acțiunile de scanare printr-un singur buton.

- [Scanați fotografiile și imagini utilizând ControlCenter4 Modul avansat \(Windows\)](#)
- [Salvarea datelor scanate într-un folder sub formă de fișier PDF utilizând modul avansat al ControlCenter4 \(Windows\)](#)
- [Scanați automat ambele fețe ale unui document utilizând ControlCenter4 Modul avansat \(Windows\)](#)
- [Scanarea față-verso a unui card de identitate utilizând modul Avansat din aplicația ControlCenter4 \(Windows\)](#)
- [Scanarea către fișier atașat de e-mail utilizând modul avansat ControlCenter4 \(Windows\)](#)
- [Scanare către un fișier text editabil \(OCR\) utilizând ControlCenter4 Modul avansat \(Windows\)](#)
- [Scanarea într-un fișier Office folosind Modul avansat din aplicația ControlCenter4 \(Windows\)](#)
- [Setările de scanare pentru Modul avansat din aplicația ControlCenter4 \(Windows\)](#)
- [Modificați opțiunea selectată pentru modul de funcționare din ControlCenter4 \(Windows\)](#)

## Configurați aparatul Brother utilizând ControlCenter4 (Windows)



Dacă funcția Secure Function Lock (Blocarea securizată a funcțiilor) este setată la Activat, nu puteți utiliza configurarea de la distanță.

1. Faceți clic pe pictograma  (ControlCenter4) în tava de sarcină și apoi clic pe **Deschidere**.
2. Faceți clic pe fila **Setări dispozitiv**.
3. Faceți clic pe butonul **Setare de la distanță**.
4. Configurați setările în funcție de necesități.

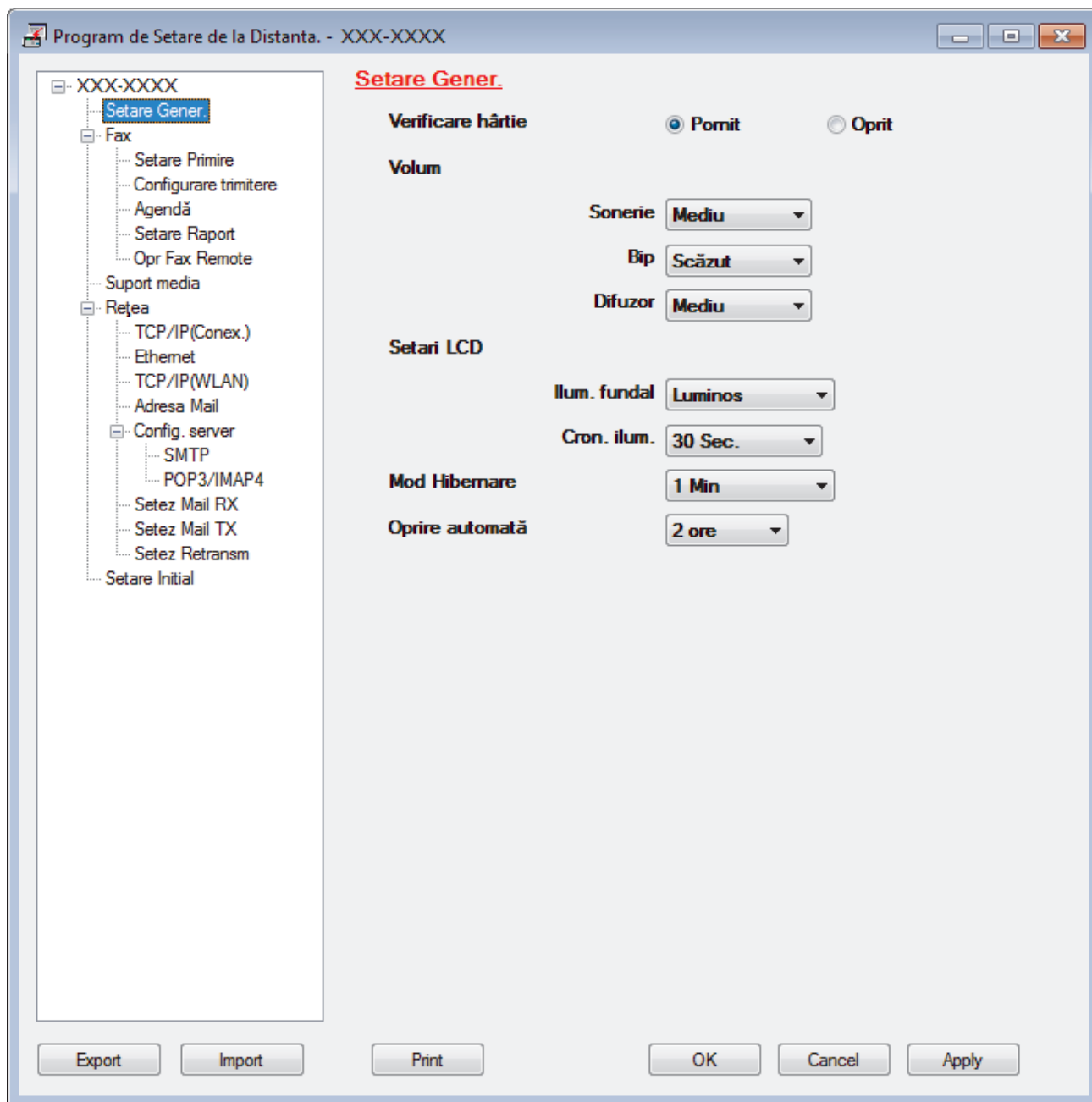

### Export

Faceți clic pentru a salva setările configurației actuale într-un fișier.



Faceți clic pe **Export** pentru a salva agenda de adrese sau toate setările pentru aparat.

---

## Import

Faceți clic pentru a importa un fișier și pentru a citi setările acestuia.

## Imprimare

Faceți clic pentru a imprima elementele selectate pe aparat. Datele nu pot fi imprimate decât după ce au fost încărcate în aparat. Faceți clic pe **Se aplică** pentru a încărca noile date în aparat și apoi faceți clic pe **Imprimare**.

## OK

Faceți clic pentru a încărca datele în aparat și apoi a ieși din programul de configurare de la distanță. Dacă apare un mesaj de eroare, configurați că datele sunt corecte și apoi faceți clic pe **OK**.

## Anulare

Faceți clic pentru a ieși din programul de configurare de la distanță fără a încărca datele în aparat.

## Se aplică

Faceți clic pentru a încărca datele în aparat fără să ieșiți din programul de configurare de la distanță.

5. Faceți clic pe **OK**.

- Dacă protejați computerul folosind un firewall, iar acesta nu poate să utilizeze Configurare la distanță, poate fi necesară configurarea setărilor firewall pentru a permite comunicarea prin porturile 137 și 161.
- Dacă utilizați Windows Firewall și ați instalat driverele și programul software Brother de pe discul de instalare Brother, setările necesare pentru firewall au fost deja configurate.



## Informații similare

- [ControlCenter4 \(Windows\)](#)
  - [Configurare la distanță \(Windows\)](#)
-

## Creați o filă personalizată utilizând ControlCenter4 Modul avansat (Windows)

Puteți crea până la trei file personalizate, fiecare cu până la cinci butoane personalizate cu setările alese de dumneavoastră.

Selectați **Modul avansat** ca setare a modului pentru ControlCenter4.

1. Faceți clic pe pictograma  (**ControlCenter4**) în tava de sarcină și apoi clic pe **Deschidere**.
2. Faceți clic pe butonul **Configurație** și apoi selectați **Creare filă particularizată**.  
Este creată o filă personalizată.
3. Pentru a modifica denumirea unei file personalizate, faceți clic dreapta pe fila personalizată și selectați **Redenumire filă particularizată**.
4. Faceți clic pe butonul **Configurație**, selectați **Creare buton particularizat** și apoi selectați butonul pe care doriți să-l creați.  
Apare caseta de dialog setări.
5. Tastați denumirea butonului și modificați setările, dacă este necesar. Faceți clic pe **OK**.

Opțiunile de setare variază în funcție de butonul selectat.

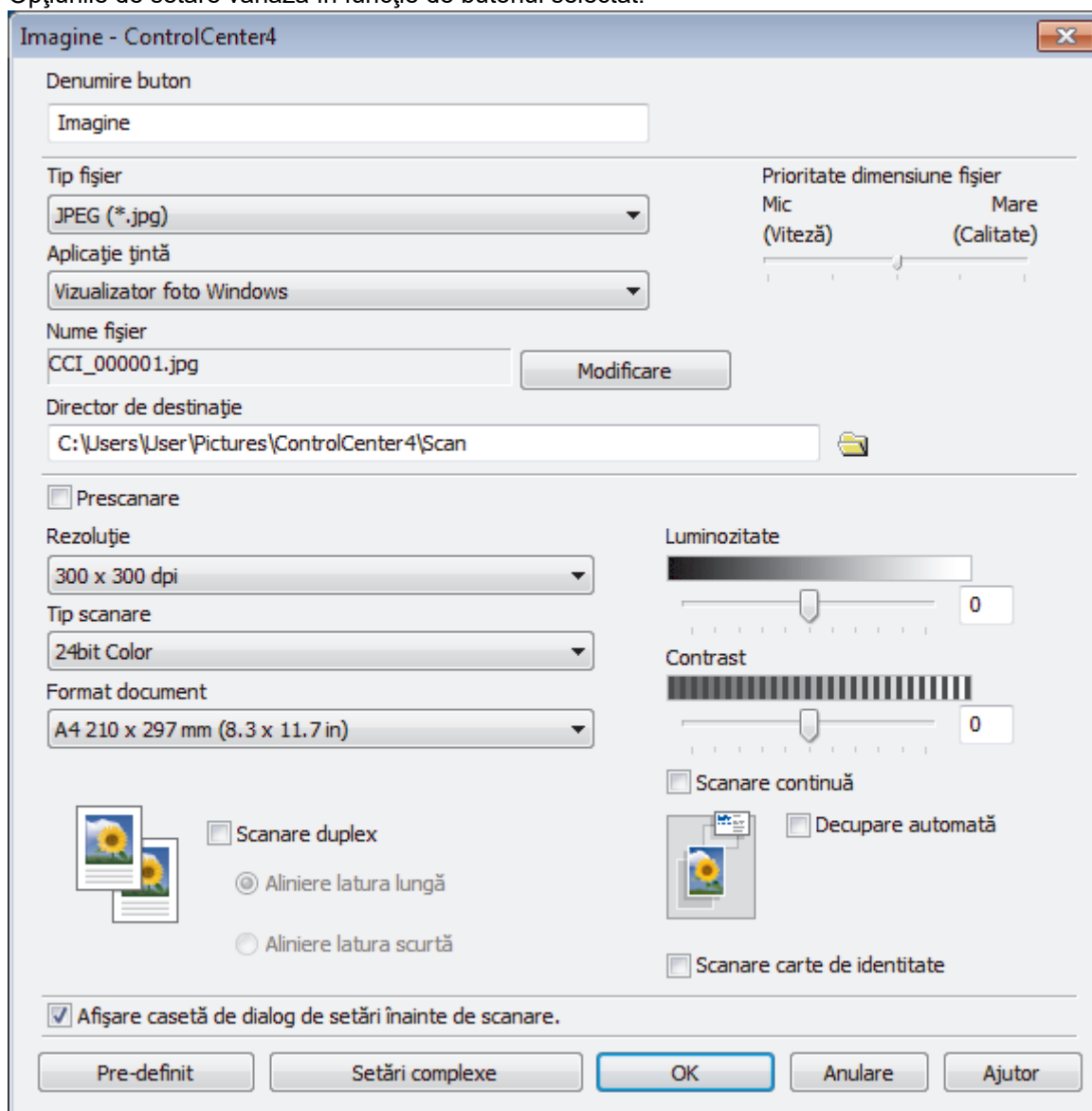





Puteți modifica sau elimina fila, butonul sau setările create. Faceți clic pe butonul **Configurație** și apoi urmați instrucțiunile din meniu.

---



### Informații similare

- [ControlCenter4 \(Windows\)](#)
-

## Brother iPrint&Scan pentru Windows și Mac

- [Prezentarea Brother iPrint&Scan](#)
- [Scanarea utilizând Brother iPrint&Scan \(Mac\)](#)

## Prezentarea Brother iPrint&Scan

Utilizați Brother iPrint&Scan pentru Windows și Mac pentru a imprima și scana de pe computer.

Ecranele următoare prezintă un exemplu de Brother iPrint&Scan pentru Windows. În funcție de versiunea aplicației, ecranul real poate fi diferit.

- Pentru Windows

Accesați pagina **Descărcări** în Brother Solutions Center, la adresa [support.brother.com](http://support.brother.com), pentru a descărca cea mai recentă aplicație.

- Pentru Mac

Descărcați și instalați Brother iPrint&Scan de pe App Store.

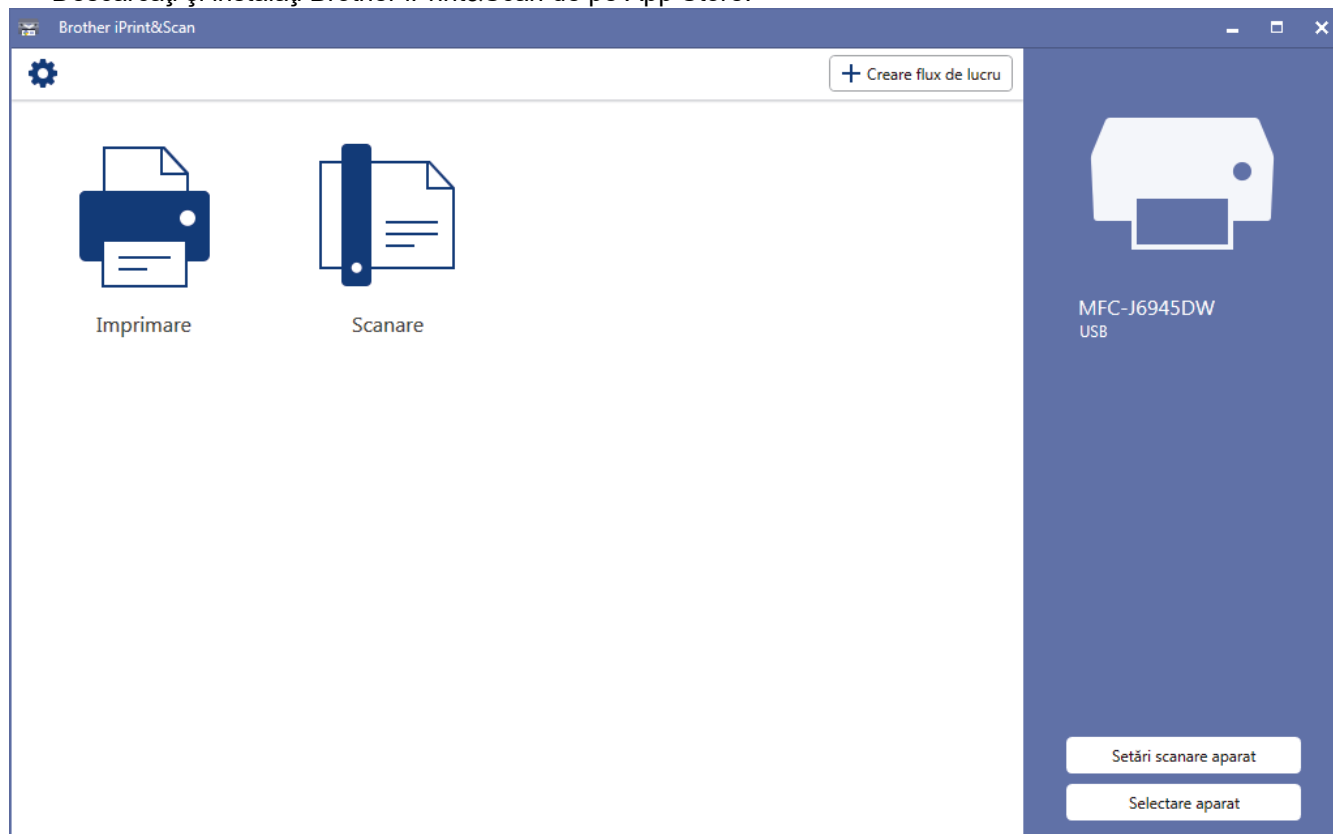

### Informații similare

- [Brother iPrint&Scan pentru Windows și Mac](#)

#### Subiecte conexe:

- [Brother iPrint&Scan pentru dispozitive mobile](#)

## Depanarea

În cazul în care credeți că aveți o problemă cu aparatul, verificați mai întâi fiecare din articolele de mai jos pentru a identifica problema și urmați instrucțiunile de depanare.

Majoritatea problemelor pot fi corectate chiar de dumneavoastră. Dacă aveți nevoie de ajutor suplimentar, Brother Solutions Center vă oferă cele mai recente sugestii **Întrebări frecvente și depanare**.

Vizitați-ne la [support.brother.com](http://support.brother.com).

Faceți clic pe **Întrebări frecvente și depanare** și căutați numele modelului dumneavoastră.

Mai întâi, verificați următoarele:

- Cablul de alimentare al aparatului este conectat corect și alimentarea aparatului este pornită.
- Toate componentele de protecție ale aparatului au fost îndepărtate.
- Cartușele de cerneală sunt instalate corect.
- Capacul scannerului și capacul de anulare a blocajelor sunt complet închise.
- Hârtia este introdusă corect în tava pentru hârtie.
- Cablurile de interfață sunt bine conectate la aparat și computer sau conexiunea wireless este configurată atât pe aparat, cât și pe computer.
- (Pentru modelele cu conectare la rețea) Punctul de acces (pentru wireless), ruterul sau hubul este pornit și butonul de semnalizare al acestuia luminează intermitent.
- Pe ecranul LCD al aparatului vor fi afișate mesaje.

Dacă nu ați rezolvat problema după terminarea verificărilor, identificați problema și apoi ►► *Informații similare*



### Informații similare

- [Mesaje de eroare și de întreținere](#)
- [Blocaje de documente](#)
- [Blocarea imprimantei sau a hârtiei](#)
- [Dacă aveți dificultăți cu aparatul](#)
- [Verificați informațiile despre aparat](#)
- [Resetați aparatul dumneavoastră Brother](#)

#### Subiecte conexe:

- [Probleme care apar la manipularea hârtiei și la imprimare](#)
- [Probleme legate de fax și de telefon](#)
- [Alte probleme](#)
- [Probleme de rețea](#)
- [Probleme Google Cloud Print](#)
- [Probleme cu AirPrint](#)



## Mesaje de eroare și de întreținere

Așa cum se întâmplă cu orice produs de birou sofisticat, în timpul funcționării pot apărea erori și există posibilitatea ca elementele consumabile să trebuiască să fie înlocuite. Dacă se întâmplă acest lucru, aparatul identifică eroarea sau întreținerea de rutină necesară și afișează mesajul adecvat. Cele mai frecvente mesaje de eroare și de întreținere sunt prezentate în tabel.

Puteți corecta majoritatea erorilor și puteți efectua operațiile de întreținere uzuale chiar dumneavoastră. Dacă aveți nevoie de mai multe sfaturi, vizitați pagina **Întrebări frecvente și depanare** a modelului dumneavoastră de la Brother Solutions Center la adresa [support.brother.com](http://support.brother.com).



- Dacă pe ecranul tactil sunt afișate erori și dispozitivul dumneavoastră Android™ este compatibil cu funcția NFC, atingeți cu dispozitivul simbolul NFC de pe panoul de control pentru a accesa Brother Solutions Center și citiți cele mai recente întrebări frecvente disponibile pentru aparatul dumneavoastră. (Sunt valabile tarifele pentru date și mesaje ale furnizorului de servicii de telefonie mobilă.)  
Asigurați-vă că ați activat setările NFC atât pe aparatul Brother cât și pe dispozitivul Android™.
- *Informații similare* se găsesc în josul paginii.

Mesaj de eroare	Cauză	Acțiune
Absorb de cern e aproape plin	Caseta de absorbție a cernelii este aproape plină.	Caseta de absorbție a cernelii trebuie înlocuită în curând. Contactați Centrul de Asistență Clienți Brother sau dealerul Brother local.
Aparat inutiliz. Deconectați dispozitivul de la conectorul față și apoi opriți-l și reporniți-l	Un dispozitiv defect este conectat la interfața directă USB.	Deconectați dispozitivul de la interfața directă USB, apoi apăsați pe  pentru a opri și reporni aparatul.
Aparat inutiliz. Deconectați dispozitivul USB.	Un dispozitiv USB sau un suport de stocare USB flash incompatibil a fost conectat la interfața directă USB.	Deconectați dispozitivul de la interfața directă USB. Opriți și apoi reporniți aparatul.
Blocaj față/spate Blocaj față Blocaj spate Blocare tavă MF Blocaj față/Tavă MF Blocare Tava 2 Blocare Tava 3 Repetare blocaj XX	Hârtia este blocată în interiorul aparatului.	Scoateți hârtia blocată. ▶▶ <i>Informații similare: Blocarea imprimantei sau a hârtiei</i>  Dacă hârtia se blochează repetat, încercați o altă operație de anulare a blocajului. ▶▶ <i>Informații similare: Scoateți resturile de hârtie</i>
	Ghidajele pentru hârtie nu sunt așezate corect, conform dimensiunilor hârtiei.	Asigurați-vă că ghidajele pentru hârtie sunt reglate corect în funcție de dimensiunile hârtiei.
	Suportul pentru hârtie al aparatului nu este așezat corect.	Asigurați-vă că suportul pentru hârtie este complet introdus în aparat. ▶▶ <i>Informații similare: Hârtia este blocată în fața aparatului</i>
	Pe suprafața rolor de antrenare a hârtiei s-a acumulat praf de la hârtie.	Curățați rolele de antrenare a hârtiei. ▶▶ <i>Informații similare: Curățarea rolor de preluare a hârtiei</i>
Blocare document/prea lung	Documentul nu a fost introdus sau alimentat corect sau documentul scanat în unitatea ADF a fost prea lung.	Scoateți documentul blocat și apoi apăsați pe  . Așezați corect documentul în unitatea ADF.

Mesaj de eroare	Cauză	Acțiune
		<p>►► <i>Informații similare: Încărcarea documentelor în alimentatorul automat de documente (ADF)</i></p> <p>►► <i>Informații similare: Blocaje de documente</i></p>
Capac deschis.	Capacul scannerului nu este blocat în poziție închisă.	<p>Ridicați capacul scannerului și închideți-l din nou.</p> <p>Asigurați-vă că ați așezat corect cablul de telefon și cablul de interfață (dacă este utilizat) prin canalul pentru cablu și apoi în spatele aparatului.</p>
	Capacul cartușului de cerneală nu este blocat în poziție închisă.	Închideți ferm capacul cartușului de cerneală până când acesta se fixează pe poziție.
Cartuș cern. greșit	Numărul de model al cartușului de cerneală nu este compatibil cu aparatul dumneavoastră.	Verificați dacă numărul respectivului model de cartuș poate fi folosit cu aparatul dumneavoastră.
Conex. Esuata	Aparatul Brother și dispozitivul mobil nu pot comunica în timpul configurării rețelei Wi-Fi Direct.	<ul style="list-style-type: none"> <li>• Mutați dispozitivul mobil mai aproape de aparatul Brother.</li> <li>• Mutați aparatul Brother și dispozitivul mobil într-o zonă fără obstrucții.</li> <li>• Dacă utilizați metoda PIN pentru WPS, asigurați-vă că ați introdus codul PIN corect.</li> </ul>
Culoare cerneală incorectă	Un cartuș de cerneală a fost instalat într-o poziție incorectă.	Verificați cartușele de cerneală a căror culoare nu corespunde cu poziția cartușelor de cerneală și mutați-le în poziția corectă.
Curat. Imposib. XX Imposibil de inițializat XX Imprim. Imposib. XX	<p>Aparatul are o problemă mecanică.</p> <p><b>-SAU-</b></p> <p>În aparat se află un corp străin, de exemplu o agrafă pentru hârtie sau o bucată ruptă de hârtie.</p>	<p>Deschideți capacul scannerului și scoateți orice corp străin sau resturi de hârtie din interiorul aparatului. Dacă mesajul de eroare persistă, deconectați aparatul de la sursa de alimentare pentru câteva minute și apoi reconectați-l.</p> <p>Puteți încerca și alte operații de anulare a blocajului de hârtie.</p> <p>►► <i>Informații similare: Scoateți resturile de hârtie</i></p> <p>(Dacă nu puteți imprima faxurile primite, transferați-le pe un alt aparat fax sau pe calculatorul dumneavoastră.)</p> <p>►► <i>Informații similare: Transferarea faxurilor sau a raportului jurnal fax</i></p>
Date rămase în memorie	În memoria aparatului au rămas date de imprimat.	Apăsăți pe  . Aparatul va anula comanda de imprimare și o va șterge din memorie. Încercați să imprimați din nou.
Deconectat	Cealaltă persoană sau aparatul de fax al celeilalte persoane a oprit transmisia.	<p>Încercați să trimiteți sau să primiți încă o dată.</p> <p>Dacă apelurile sunt oprite în mod repetat și utilizați un sistem VoIP (Voice over IP), încercați să schimbați Compatibilitatea la bază (pentru VoIP).</p> <p>►► <i>Informații similare: Interferențe/VoIP pe linia telefonică</i></p>

Mesaj de eroare	Cauză	Acțiune
Detectare impos.	Un cartuș de cerneală nu este instalat corect.	Scoateți noul cartuș de cerneală și reinstalați-l încet și ferm până când se fixează pe poziție. <b>►► Informații similare: Înlocuirea cartușelor de cerneală</b>
	Dacă nu utilizați cartușe originale de cerneală marca Brother, este posibil ca aparatul să nu poată detecta cartușul.	Înlocuiți cartușul cu un cartuș original de cerneală Brother. Dacă mesajul de eroare persistă, vă rugăm să contactați telefonic centrul de asistență clienți Brother sau dealerul local Brother.
	A fost instalat un alt model de cartuș Brother, nu modelul corect.	Verificați numerele de model ale cartușelor de cerneală și instalați corect cartușele de cerneală.
Dim.nepotrivită hârtie	Formatul de hârtie definit nu corespunde cu formatul de hârtie din tavă. <b>-SAU-</b> Orientarea hârtiei nu este corectă pentru formatul de hârtie selectat. <b>-SAU-</b> Nu ați așezat ghidajele pentru hârtie ale tăvii în dreptul indicatoarelor corespunzătoare tipului de hârtie utilizat.	1. Verificați dacă formatul de hârtie selectat pe ecranul aparatului corespunde cu formatul de hârtie din tavă. <b>►► Informații similare: Schimbarea formatului și tipului de hârtie</b> 2. Asigurați-vă că ați încărcat hârtia cu orientarea corectă și ați așezat ghidajele pentru hârtie în dreptul indicatoarelor corespunzătoare dimensiunii respective de hârtie. <b>►► Informații similare: Încărcare hârtie</b> 3. După ce ați verificat formatul și orientarea hârtiei, urmați instrucțiunile de pe ecranul LCD.
		Dacă imprimați de la calculator, asigurați-vă că formatul de hârtie selectat în driverul imprimantei corespunde cu formatul de hârtie din tavă. <b>►► Informații similare: Setări de imprimare (Windows) sau Opțiuni de imprimare (Mac)</b>
Eroare de Conex.	Alte dispozitive încearcă să se conecteze la rețeaua Wi-Fi Direct în același timp.	Asigurați-vă că nu există alte dispozitive care încearcă să se conecteze la rețeaua Wi-Fi Direct și apoi încercați să configurați setările Wi-Fi Direct din nou.
EroareCom.	Calitatea slabă a liniei telefonice a cauzat o problemă de comunicare.	Trimiteți faxul din nou sau conectați aparatul la o altă linie telefonică. Dacă problema persistă, contactați compania de telefonie și solicitați verificarea liniei telefonice.
Fisier Inexist.	Suportul de stocare USB flash introdus în unitatea media nu conține niciun fișier .JPG.	Reintroduceți suportul corect de stocare USB flash în fantă.
Hârtie puțină în tava nr. 1 Hârtie puțină în tava nr. 2 Hârtie puțină în tava nr. 3	Tava de hârtie este aproape goală.	Realimentați cu hârtie tava indicată pe ecranul LCD.
Hub neutilizabil	Un hub sau un suport de stocare USB flash cu hub a fost conectat la interfața directă USB.	Hub-urile, inclusiv suporturile de stocare USB flash cu hub încorporat, nu pot fi folosite. Deconectați dispozitivul din interfața directă USB.

Mesaj de eroare	Cauză	Acțiune
Inițializare ecran tactil eșuată	Ecranul tactil a fost apăsat înaintea încheierii secvenței de inițializare a alimentării.	Asigurați-vă că nu există nimic care să atingă ecranul tactil, mai ales atunci când conectați aparatul la o priză.
	Este posibil să existe reziduuri între partea inferioară a ecranului tactil și rama acestuia.	Introduceți o bucată de hârtie densă între partea inferioară a ecranului tactil și rama acestuia și glisați-o înainte și înapoi pentru a scoate resturile.
Inloc. Cerneala	Unul sau mai multe dintre cartușele de cerneală au ajuns la sfârșitul duratei de utilizare. Aparatul va opri toate operațiile de imprimare. Dacă în memoria aparatului este suficient spațiu disponibil, faxurile monocrome vor fi salvate în memorie. Dacă aparatul care face transmisia are capacitatea de a-l converti, faxul color va fi salvat în memorie ca fax monocrom.	Înlocuiți cartușele de cerneală. <b>&gt;&gt; Informații similare: Înlocuirea cartușelor de cerneală</b> <ul style="list-style-type: none"> <li>• <b>Încă mai puteți scana chiar dacă nivelul cernelii este scăzut sau cartușul trebuie înlocuit.</b></li> </ul>
Instal. cerneală	Un cartuș de cerneală nu este instalat corect.	Scoateți cartușul de cerneală și reinstalați-l încet și ferm până când se fixează pe poziție. <b>&gt;&gt; Informații similare: Înlocuirea cartușelor de cerneală</b>
Insuf. Cerneală	Nivelul cernelii este scăzut. Dacă aparatul care transmite are capacitatea de a converti faxul, faxul color va fi imprimat pe aparatul dumneavoastră ca un fax monocrom.	Comandați un nou cartuș de cerneală. Puteți continua imprimarea până când pe ecranul tactil este afișat mesajul Inloc. Cerneala. <b>&gt;&gt; Informații similare: Înlocuirea cartușelor de cerneală</b> <ul style="list-style-type: none"> <li>• <b>Încă mai puteți scana chiar dacă nivelul cernelii este scăzut sau cartușul trebuie înlocuit.</b></li> </ul>
Lipsă alimentare hârtie	Aparatul a rămas fără hârtie sau hârtia nu este încărcată corect în tava pentru hârtie.	Urmați indicațiile de mai jos: <ul style="list-style-type: none"> <li>• Reumpleți tava cu hârtie și apoi urmați instrucțiunile afișate pe ecranul LCD.</li> <li>• Scoateți și reîncărcați hârtia și apoi urmați instrucțiunile afișate pe ecranul LCD.</li> </ul> <b>&gt;&gt; Informații similare: Încărcare hârtie</b>
	Hârtia nu a fost introdusă corect în centrul tăvii MF de alimentare manuală.	Scoateți și reintroduceți hârtia în centrul tăvii MF de alimentare manuală și apoi urmați instrucțiunile afișate pe ecranul LCD. <b>&gt;&gt; Informații similare: Încărcarea hârtiei în tava multifuncțională (tava MF)</b>
	Capacul de eliminare a blocajelor de hârtie nu este închis corect.	Capacul de eliminare a blocajelor de hârtie trebuie să fie închis corect la ambele capete. <b>&gt;&gt; Informații similare: Blocarea imprimantei sau a hârtiei</b>
	Pe suprafața rolor de antrenare a hârtiei s-a acumulat praf de la hârtie.	Curățați rolele de antrenare a hârtiei. <b>&gt;&gt; Informații similare: Curățarea rolor de preluare a hârtiei</b>
Lipsă dispozitiv	Când configurați rețeaua Wi-Fi Direct, aparatul Brother nu poate găsi dispozitivul mobil.	<ul style="list-style-type: none"> <li>• Asigurați-vă că aparatul dumneavoastră și dispozitivul mobil sunt în modul Wi-Fi Direct.</li> <li>• Mutați dispozitivul mobil mai aproape de aparatul Brother.</li> </ul>



Mesaj de eroare	Cauză	Acțiune
		<ul style="list-style-type: none"> <li>• Mutați aparatul Brother și dispozitivul mobil într-o zonă fără obstrucții.</li> <li>• La configurarea manuală a rețelei Wi-Fi Direct, asigurați-vă că ați introdus parola corectă.</li> <li>• Dacă dispozitivul dumneavoastră mobil are o pagină de configurare pentru modul de obținere a unei adrese IP, asigurați-vă că adresa IP a dispozitivului mobil a fost configurată via DHCP.</li> </ul>
Media este plină.	Suportul de stocare USB utilizat conține deja 999 de fișiere.	Aparatul poate salva pe suportul de stocare USB flash numai dacă acesta conține mai puțin de 999 de fișiere. Ștergeți fișierele de care nu mai aveți nevoie și reîncercați.
	Pe suportul de stocare USB flash pe care îl utilizați nu este suficient spațiu disponibil pentru scanarea documentului.	Ștergeți fișierele de care nu mai aveți nevoie de pe suportul de stocare USB flash pentru a elibera suficient spațiu, apoi reîncercați.
Memorie fax epuizată	Memoria faxului este plină.	<p>Urmați indicațiile de mai jos:</p> <ul style="list-style-type: none"> <li>• Ștergeți datele din memorie. Pentru a avea mai multă memorie, puteți dezactiva opțiunea Recepție în memorie. <ul style="list-style-type: none"> <li>➤➤ <i>Informații similare: Dezactivarea Recepție în memorie</i></li> </ul> </li> <li>• Imprimați faxurile din memorie. <ul style="list-style-type: none"> <li>➤➤ <i>Informații similare: Imprimarea unui fax stocat în memoria aparatului</i></li> </ul> </li> </ul>
Memorie plină	Memoria aparatului este plină.	<p><b>Dacă se desfășoară o operație de copiere sau se transmite un fax:</b></p> <ul style="list-style-type: none"> <li>• Apăsați pe  sau Ieșire și așteptați finalizarea celorlalte operațiuni în desfășurare, iar apoi încercați din nou.</li> <li>• Apăsați pe Imprimare parțială pentru a copia paginile scanate până acum.</li> <li>• Ștergeți datele din memorie. Pentru a avea mai multă memorie, puteți dezactiva opțiunea Recepție în memorie. <ul style="list-style-type: none"> <li>➤➤ <i>Informații similare: Dezactivarea Recepție în memorie</i></li> </ul> </li> <li>• Imprimați faxurile salvate în memorie. <ul style="list-style-type: none"> <li>➤➤ <i>Informații similare: Imprimarea unui fax stocat în memoria aparatului</i></li> </ul> </li> </ul>
Mesaj repetitiv Blocări hârtie	În aparat se află un corp străin, de exemplu o agrafă pentru hârtie sau o bucată ruptă de hârtie.	<p>Scoateți orice corpuri străine și resturi de hârtie din aparat.</p> <p>➤➤ <i>Informații similare: Scoateți resturile de hârtie</i></p>
Mesaj repetitiv Lipsă alimentare hârtie	Pe suprafața rotelor de antrenare a hârtiei s-a acumulat praf de la hârtie.	<p>Curățați rotele de antrenare a hârtiei.</p> <p>➤➤ <i>Informații similare: Curățarea rotelor de preluare a hârtiei</i></p>

Mesaj de eroare	Cauză	Acțiune
Nu rasp./Ocupat	Numărul format nu răspunde sau este ocupat.	Verificați numărul și încercați încă o dată.
Numai imprimare alb-negru	<p>Unul sau mai multe dintre cartușele cu cerneală colorată au ajuns la sfârșitul duratei de utilizare.</p> <p>Puteți utiliza aparatul în modul monocrom pentru circa patru săptămâni, în funcție de numărul de pagini imprimate.</p> <p>În timp ce acest mesaj este afișat pe ecranul tactil, orice operație va fi efectuată astfel:</p> <ul style="list-style-type: none"> <li>• <b>Imprimarea</b> Dacă ați selectat tipul de suport media <b>Hârtie Obișnuită</b> în fila <b>De Bază</b> și opțiunea <b>Nuanțe De Gri</b> este selectată în fila <b>Avansat</b> a driverului imprimantei, puteți utiliza imprimanta ca o imprimantă monocromă.</li> <li>• <b>Copiere</b> Dacă tipul de hârtie selectat este <b>Hârtie simplă</b>, puteți face copii monocrome.</li> <li>• <b>Trimiterea mesajelor fax</b> Dacă tipul de hârtie selectat este <b>Hârtie simplă</b>, aparatul va primi și va imprima faxurile în modul monocrom.</li> </ul>	<p>Înlocuiți cartușele de cerneală.</p> <p>►► <b>Informații similare: Înlocuirea cartușelor de cerneală</b></p> <p>Cu toate că în coloana Cauză sunt enumerate opțiunile de utilizare ale aparatului după apariția acestei erori, este posibil ca în următoarele condiții să nu puteți utiliza aparatul decât după înlocuirea cartușului (cartușelor) de cerneală:</p> <ul style="list-style-type: none"> <li>• Dacă scoateți aparatul din priză sau scoateți cartușul de cerneală.</li> <li>• Dacă ați selectat opțiunea <b>Hârtie cu Uscare Lentă</b> pe aparat sau în driverul imprimantei.</li> </ul>
Numărul maxim de dispozitive sunt deja conectate prin Wi-Fi Direct.	Dacă aparatul Brother este Proprietar grup (P/G), la rețeaua Wi-Fi Direct este conectat deja numărul maxim de dispozitive mobile.	<p>După închiderea conexiunii directe între aparatul Brother și un alt dispozitiv mobil, încercați să configurați din nou setările Wi-Fi Direct. Puteți confirma starea conexiunii imprimând Raportul de configurare rețea.</p> <p>►► <b>Informații similare: Imprimarea raportului de configurare a rețelei</b></p>
Scan. Imposibil XX	Aparatul are o problemă mecanică.	<p>Deconectați aparatul de la sursa de alimentare pentru câteva minute și apoi reconectați-l.</p> <p>(Dacă nu puteți imprima faxurile primite, transferați-le pe un alt aparat fax sau pe calculatorul dumneavoastră.)</p> <p>►► <b>Informații similare: Transferarea faxurilor sau a raportului jurnal fax</b></p>
Setări greșite format document	Opțiunea selectată pentru dimensiunea documentului nu corespunde cu dimensiunea documentului fax.	Selecționați corect opțiunea pentru dimensiunea documentului și apoi apăsați din nou pe <b>Pornire fax</b> .
Setări greșite tavă	Setările definite pentru Format hârtie și Tavă utilizată nu corespund cu dimensiunea hârtiei din tava utilizată.	<p>Urmați instrucțiunile de pe ecranul tactil și apoi încercați să imprimați din nou.</p> <p>Configurați setarea dorită pentru formatul de hârtie din tavă urmând instrucțiunile afișate pe ecranul LCD.</p>
Setări tava nr. 1 Setări tava nr. 2 Setări tava nr. 3 Setări tavă MF	Acest mesaj este afișat atunci când setarea pentru confirmarea tipului și formatului de hârtie este activată.	<p>Pentru a nu afișa acest mesaj de confirmare, dezactivați setarea.</p> <p>►► <b>Informații similare: Schimbarea setării pentru verificarea formatului de hârtie</b></p>

Mesaj de eroare	Cauză	Acțiune
Strat absorbant cerneală plin	<p>Caseta de absorbție a cernelii este plină. Acestea sunt componente care necesită întreținere periodică și care pot necesita înlocuire după o anumită perioadă de timp pentru a asigura funcționarea optimă a aparatului dumneavoastră Brother.</p> <p>Deoarece aceste componente necesită întreținere periodică, înlocuirea lor nu este prevăzută în garanție. Trebuie să înlocuiți aceste articole, iar perioada de timp înainte de înlocuirea lor depinde de numărul de curățări și de goliri efectuate pentru curățarea sistemului de cerneală. Aceste casete colectează cerneala în timpul diferitelor operații de curățare și golire. Numărul de operații de curățare și golire efectuate de aparat diferă în funcție de diferite situații. De exemplu, în cazul pornirii și opririi frecvente a aparatului se vor efectua mai multe cicluri de curățare, deoarece aparatul efectuează automat o curățare la fiecare pornire. Utilizarea unei cerneli care nu este produsă de Brother poate cauza curățări frecvente deoarece respectiva cerneală poate duce la o calitate slabă a imprimării care este rezolvată prin curățare. Dacă aparatul are nevoie de mai multe curățări, atunci aceste casete se vor umple mai repede.</p> <p><b>Este posibil ca reparațiile datorate utilizării unor consumabile, altele decât consumabilele originale Brother, să nu fie acoperite în conformitate cu condițiile de garanție ale produsului.</b></p>	<p>Caseta de absorbție a cernelii trebuie înlocuită. Contactați Centrul de asistență clienți Brother sau centrul local de service autorizat de Brother pentru a efectua operațiile de întreținere ale aparatului.</p> <p>Din ce motive se efectuează curățarea:</p> <ol style="list-style-type: none"> <li>1. Aparatul se va curăța automat după ce ați scos cablul de alimentare și l-ați reintrodus.</li> <li>2. După ce ați scos hârtia blocată, aparatul va efectua o curățare automată înainte de a tipări următoarea pagină primită.</li> <li>3. Aparatul efectuează automat o curățare dacă a fost inactiv mai mult de 30 de zile (utilizare ocazională).</li> <li>4. Aparatul se va curăța automat după ce cartușele de cerneală de aceeași culoare au fost înlocuite de 12 ori.</li> </ol>
Tavă 1 hârtie nedetectată	Tava pentru hârtie nu este introdusă complet.	Împingeți ușor tava pentru hârtie complet în aparat.
Tavă 2 hârtie nedetectată	Hârtia sau un obiect străin a împiedicat introducerea corectă a tăvii pentru hârtie.	Scoateți tava pentru hârtie din aparat și scoateți hârtia blocată sau obiectul străin. Dacă nu puteți găsi sau scoate hârtia blocată ►► <i>Informații similare: Blocarea imprimantei sau a hârtiei</i>
Tavă 3 hârtie nedetectată		
Temperat. Inalta	Temperatura din încăperea este prea ridicată.	După ce încăperea s-a răcit, lăsați aparatul să se răcească pentru a ajunge la temperatura încăperii. Reîncercați după ce aparatul s-a răcit.
Temperatură scăzută	Temperatura din încăperea este prea scăzută.	După creșterea temperaturii din cameră, permiteți aparatului să ajungă la aceeași temperatură cu cea din cameră. Încercați din nou după ce aparatul s-a încălzit.
Vol. cernelii nu a fost detectat	Dacă nu utilizați cartușe originale de cerneală marca Brother, este posibil ca aparatul să nu poată detecta volumul cernelii.	Înlocuiți cartușul cu un cartuș original de cerneală Brother. Dacă mesajul de eroare persistă, vă rugăm să contactați telefonic centrul de asistență clienți Brother sau dealerul local Brother.



### Informații similare

- [Depanarea](#)
- [Transferarea faxurilor sau a raportului jurnal fax](#)

- 
- Mesaje de eroare la utilizarea caracteristicii Brother Web Connect

**Subiecte conexe:**

- Prezentare generală a ecranului tactil LCD
  - Imprimarea raportului de configurare a rețelei
  - Înlocuirea cartușelor de cerneală
  - Schimbarea setării pentru verificarea formatului de hârtie
  - Interferențe/VoIP pe linia telefonică
  - Încărcarea documentelor în alimentatorul automat de documente (ADF)
  - Blocaje de documente
  - Încărcare hârtie
  - Blocarea imprimantei sau a hârtiei
  - Hârtia este blocată în fața aparatului
  - Scoateți resturile de hârtie
  - Curățarea rotelor de preluare a hârtiei
  - Dezactivarea Recepție în memorie
  - Imprimarea unui fax stocat în memoria aparatului
  - Schimbarea formatului și tipului de hârtie
  - Setări de imprimare (Windows)
  - Opțiuni de imprimare (Mac)
  - Încărcarea hârtiei în tava multifuncțională (tava MF)
  - Probleme care apar la manipularea hârtiei și la imprimare
-

## Transferarea faxurilor sau a raportului jurnal fax

Dacă ecranul LCD indică:

- [Curat. Imposib. XX]
- [Imposibil de inițializat XX]
- [Imprim. Imposib. XX]
- [Scan. Imposibil XX]

Vă recomandăm să transferați faxurile la un alt aparat fax sau la calculatorul dvs.

►► *Informații similare: Transferarea faxurilor la un alt aparat fax*

►► *Informații similare: Transferarea faxurilor pe calculator*

Puteți, de asemenea, să transferați raportul Jurnal fax pentru a vedea dacă sunt faxuri pe care trebuie să le transferați.

►► *Informații similare: Transferarea raportului jurnal fax la un alt aparat fax*



### Informații similare



- [Mesaje de eroare și de întreținere](#)
  - [Transferarea faxurilor la un alt aparat fax](#)
  - [Transferarea faxurilor pe calculator](#)
  - [Transferarea raportului jurnal fax la un alt aparat fax](#)

#### Subiecte conexe:

- [Utilizați Recepție PC-Fax pentru a transfera faxurile primite pe calculator \(numai pentru Windows\)](#)
- [Reinițializarea setărilor rețelei la valorile implicite din fabricație](#)
- [Resetați aparatul dumneavoastră Brother](#)
- [Prezentarea funcției de resetare](#)
- [Hârtia este blocată în fața aparatului](#)
- [Hârtia este blocată în spatele aparatului](#)

## Transferarea faxurilor la un alt aparat fax

Dacă nu ați configurat identificatorul stației dumneavoastră, nu puteți intra în modul Transfer faxuri.

1. Apăsați pe  pentru a întrerupe temporar eroarea.
2. Apăsați pe  [Setări] > [Toate setările] > [Serviciu] > [Transfer Date] > [Transfer Fax].
3. Procedați conform indicațiilor de mai jos:
  - Dacă pe ecranul tactil este afișat mesajul [Lipsa Date], în memoria aparatului nu au mai rămas faxuri.  
Apăsați pe [Închidere] și apoi apăsați pe .
  - Introduceți numărul de fax unde vor fi direcționate faxurile.
4. Apăsați pe [Pornire fax].



### Informații similare

- [Transferarea faxurilor sau a raportului jurnal fax](#)

#### Subiecte conexe:

- [Setarea ID-ului stației](#)

## Transferarea faxurilor pe calculator

Puteți transfera faxurile din memoria aparatului pe calculator.

1. Apăsați pe  pentru a întrerupe temporar eroarea.
2. Asigurați-vă că ați instalat programul software și driverul Brother pe computer și apoi porniți aplicația **Recepție PC-FAX** pe computer. Procedați conform indicațiilor de mai jos:

- Windows 7

Din meniul  (**Start**), selectați **Toate programele > Brother > Brother Utilities**.

Faceți clic pe lista derulantă și selectați denumirea modelului (dacă nu este selectată deja). Faceți clic pe **PC-FAX** în bara de navigare din stânga și apoi clic pe **Primire**.

- Windows 8 și Windows 10

Faceți clic pe  (**Brother Utilities**) și apoi faceți clic pe lista derulantă și selectați denumirea modelului (dacă nu este selectată deja). Faceți clic pe **PC-FAX** în bara de navigare din stânga și apoi clic pe **Primire**.

3. Citiți și confirmați instrucțiunile pe computerul dumneavoastră.

Faxurile din memoria aparatului vor fi transmise automat către computerul dumneavoastră.



### **Dacă faxurile din memoria aparatului nu sunt trimise către computer:**

Asigurați-vă că ați setat [Primire PC Fax] pe aparat.

Dacă în memoria aparatului au mai rămas faxuri, atunci la configurarea programului Recepție PC-Fax, pe ecranul tactil va fi afișat un mesaj în care sunteți întrebat dacă doriți să transferați faxurile pe computerul dumneavoastră. Dacă funcția Previzualizare fax este dezactivată, veți fi întrebat dacă doriți să imprimați copii de rezervă.

Apăsați pe [Da] pentru a transfera toate faxurile din memorie pe computer.



### **Informații similare**



- [Transferarea faxurilor sau a raportului jurnal fax](#)

#### **Subiecte conexe:**

- [Utilizați Recepție PC-Fax pentru a transfera faxurile primite pe calculator \(numai pentru Windows\)](#)

## Transferarea raportului jurnal fax la un alt aparat fax

Dacă nu v-ați stabilit identificatorul stației, nu puteți intra în modul de transfer al faxurilor.

1. Apăsați pe  pentru a întrerupe temporar eroarea.
2. Apăsați pe  [Setări] > [Toate setările] > [Serviciu] > [Transfer Date] > [Raport de transfer].
3. Introduceți numărul de fax unde va fi redirecționat raportul Jurnalul de faxuri.
4. Apăsați pe [Pornire fax].



### Informații similare

- [Transferarea faxurilor sau a raportului jurnal fax](#)

#### Subiecte conexe:

- [Setarea ID-ului stației](#)



## Mesaje de eroare la utilizarea caracteristicii Brother Web Connect

În cazul în care se produce o eroare, aparatul dumneavoastră Brother afișează un mesaj de eroare. Mesajele uzuale de eroare sunt prezentate în următoarea diagramă.

Puteți corecta chiar dumneavoastră majoritatea erorilor. Dacă aveți nevoie de mai multe sfaturi, vizitați pagina **Întrebări frecvente și depanare** a modelului dumneavoastră de la Brother Solutions Center la adresa [support.brother.com](http://support.brother.com).

### Eroare de conectare

Mesaje de eroare	Cauză	Acțiune
Eroare conectare 02 Rețeaua nu este conectată. Asigurați-vă că aparatul este conectat la rețea.	Aparatul nu este conectat la o rețea.	<ul style="list-style-type: none"><li>Verificați dacă s-a efectuat corect conexiunea la rețea.</li><li>Dacă după pornirea aparatului ați apăsat pe opțiunea Web sau pe Aplicații, este posibil ca aparatul să nu fi stabilit încă o conexiune la rețea. Așteptați și reîncercați.</li></ul>
Eroare conectare 03 Conectare la server esuata. Verificati setarile rețelei.	<ul style="list-style-type: none"><li>Setările rețelei sau ale serverului sunt incorecte.</li><li>Aveți o problemă la rețea sau la server.</li></ul>	<ul style="list-style-type: none"><li>Confirmați dacă setările rețelei au fost definite corect sau așteptați și reîncercați mai târziu.</li><li>Dacă după pornirea aparatului ați apăsat pe opțiunea Web sau pe Aplicații, este posibil ca aparatul să nu fi stabilit încă o conexiune la rețea. Așteptați și reîncercați.</li></ul>
Eroare conectare 07 Conectare la server eşuată. Setați data și ora corecte.	Data și ora sunt definite incorect.	Definiți corect data și ora. În cazul în care cablul de alimentare a aparatului este deconectat, setările pentru dată și oră pot fi resetate la cele implicite din fabrică.

### Eroare de autentificare

Mesaje de eroare	Cauză	Acțiune
Eroare autentificare 01 Cod PIN incorect. Introduceți codul PIN corect.	Codul PIN introdus pentru accesarea contului este incorect. Codul PIN este un număr format din patru cifre care a fost introdus la înregistrarea contului pe aparat.	Introduceți codul PIN corect.
Eroare autentificare 02 ID incorect sau expirat. Sau acest ID temporar este deja utilizat. Introduceți un ID corect sau re-emiteți un ID temporar. ID-ul temporar este valabil timp de 24 de ore de la emiteră.	Numărul temporar de identificare (ID) introdus este incorect.	Introduceți numărul temporar de identificare (ID) corect.
	Numărul temporar de identificare (ID) introdus a expirat. Un număr temporar de identificare (ID) este valabil pentru 24 de ore.	Faceți o nouă cerere de acces la Brother Web Connect și veți primi un nou număr temporar de identificare (ID), iar apoi utilizați acest nou număr (ID) pentru înregistrarea contului pe aparat.
Eroare autentificare 03 Numele de afișare a fost deja înregistrat. Introduceți un alt nume de afișare.	Numele introdus ca nume de afișare a fost deja înregistrat pentru un alt utilizator al serviciului.	Introduceți un alt nume de afișare.

## Eroare de server

Mesaje de eroare	Cauză	Acțiune
Eroare server 01 Nu s-a reușit autentificarea. Efectuați următoarele: 1. Mergeți la <a href="http://bwc.brother.com">http://bwc.brother.com</a> pentru a obține un ID nou temporar. 2. Apăsați pe OK și introduceți ID-ul nou temporar în ecranul următor.	Informațiile de autentificare ale aparatului (de care aveți nevoie pentru a accesa serviciul) au expirat sau nu sunt valide.	Faceți o nouă cerere de acces la Brother Web Connect pentru a primi un nou număr temporar de identificare (ID), iar apoi utilizați acest număr pentru înregistrarea contului pe aparat.
Eroare server 03 Încărcare esuata. Fisier incompatibil sau date corupte. Verif. datele din fisier.	Fișierul pe care încercați să îl încărcați poate avea una din următoarele probleme: <ul style="list-style-type: none"><li>• Fișierul depășește limita serviciului pentru numărul de pixeli, dimensiunile fișierului etc.</li><li>• Tipul de fișier nu este suportat.</li><li>• Fișierul este corupt.</li></ul>	Fișierul nu poate fi utilizat: <ul style="list-style-type: none"><li>• Verificați restricțiile serviciului referitoare la dimensiunea și formatul fișierelor.</li><li>• Salvați fișierul folosind un alt tip.</li><li>• Dacă este posibil, obțineți o nouă versiune a fișierului, care nu a fost coruptă.</li></ul>
Eroare server 13 Serviciu indisponibil temporar. Reîncercați mai târziu.	Sunt probleme cu serviciul și acesta nu poate fi utilizat acum.	Așteptați și reîncercați. Dacă acest mesaj este afișat din nou, accesați serviciul de la un computer pentru a verifica dacă serviciul este indisponibil.

## Eroare de comandă rapidă

Mesaje de eroare	Cauză	Acțiune
Eroare comandă rapidă 02 Contul este nevalid. Înregistrați contul și comanda rapidă din nou după ștergerea acestei comenzi rapide.	Comanda rapidă nu poate fi utilizată deoarece contul a fost șters după ce comanda a fost înregistrată.	Ștergeți comanda rapidă și apoi înregistrați din nou contul și comanda rapidă.



### Informații similare

- [Mesaje de eroare și de întreținere](#)

## **Blocaje de documente**

- Documentul este blocat în partea superioară a unității ADF
- Documentul este blocat în partea de jos a unității ADF
- Documentul este blocat în interiorul unității ADF
- Scoateți documentele de mici dimensiuni blocate în unitatea ADF
- Mesaje de eroare și de întreținere

## Documentul este blocat în partea superioară a unității ADF

1. Scoateți orice hârtie neblocată din unitatea ADF.
2. Deschideți capacul unității ADF.
3. Scoateți documentul blocat trăgând de el în sus.

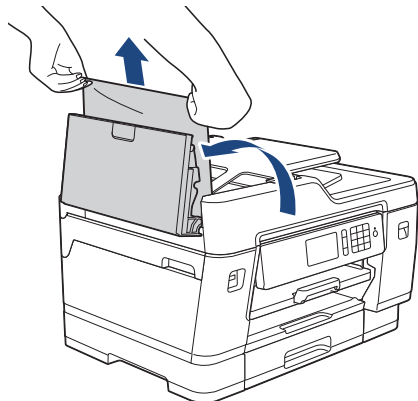

4. Închideți capacul unității ADF.
5. Apăsați pe .

### IMPORTANT

Pentru a evita blocarea documentelor în viitor, închideți corect capacul unității ADF apăsând ușor în centru.

### Informații similare

- [Blocaje de documente](#)

## Documentul este blocat în partea de jos a unității ADF

1. Scoateți orice hârtie neblocată din unitatea ADF.
2. Ridicați suportul pentru hârtie al unității ADF și scoateți hârtia blocată.

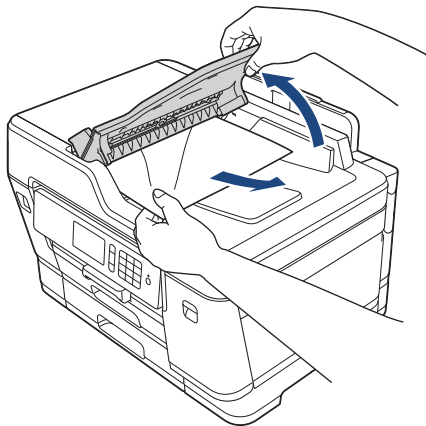

3. Apăsați pe .

### Informații similare

- [Blocaje de documente](#)

## Documentul este blocat în interiorul unității ADF

1. Scoateți orice hârtie neblocată din unitatea ADF.
2. Ridicați capacul pentru documente.
3. Scoateți documentul blocat, spre dreapta.

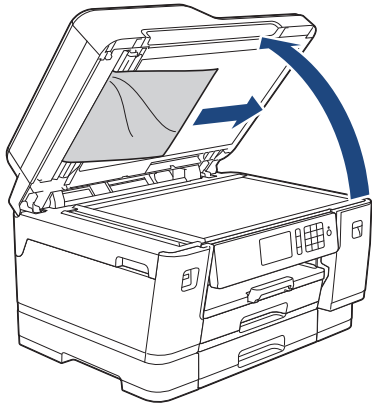

4. Închideți capacul pentru documente.
5. Apăsați pe .

### Informații similare

- [Blocaje de documente](#)

## Scoateți documentele de mici dimensiuni blocate în unitatea ADF

1. Ridicați capacul pentru documente.
2. Introduceți o bucată de hârtie rigidă, de exemplu o bucată de carton, în unitatea ADF pentru a împinge toate bucățile mici de hârtie.

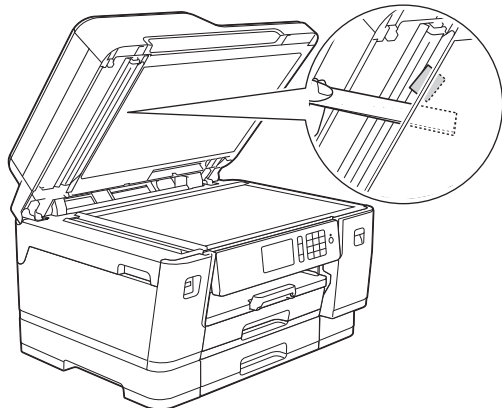

3. Închideți capacul pentru documente.
4. Apăsați pe .



### Informații similare

- [Blocaje de documente](#)

## **Blocarea imprimantei sau a hârtiei**

Localizați și scoateți hârtia blocată.

- [Hârtia este blocată în fața aparatului](#)
- [Hârtia este blocată în spatele aparatului](#)
- [Scoateți resturile de hârtie](#)
- [Mesaje de eroare și de întreținere](#)
- [Probleme care apar la manipularea hârtiei și la imprimare](#)



## Hârtia este blocată în fața aparatului

Dacă pe ecranul LCD este afișat următorul mesaj referitor la blocarea hârtiei, urmați instrucțiunile de mai jos:

- [Blocaj față/spate], [Repetare blocare față/spate]
  - [Blocaj față], [Repetare blocaj față]
  - [Blocaj față/Tavă MF], [Repetare blocaj față/Tavă MF]
1. Scoateți aparatul din priza de curent electric.
  2. Dacă hârtia este încărcată în tava MF, scoateți hârtia.
  3. Trageți complet tava #1 (1) din aparat așa cum este indicat de săgeată.

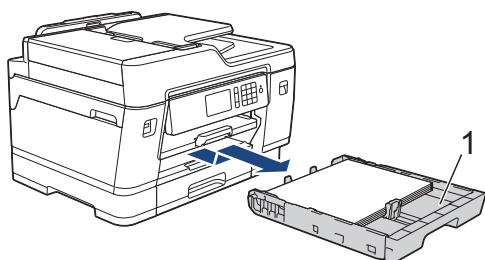

▶ Dacă pe ecranul LCD se afișează repetat mesaje de eroare care se referă la blocarea hârtiei, de exemplu [Repetare blocare față/spate], ridicați suportul pentru hârtie (1) și apoi scoateți-l complet din aparat, înclinat, așa cum este indicat de săgeată.

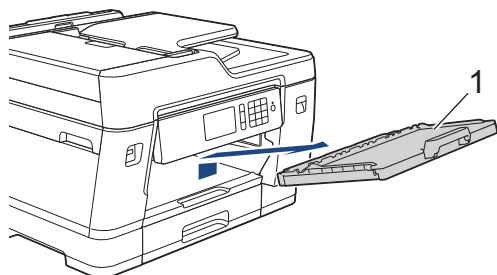

Când ați terminat, treceți la pasul următor.

4. Trageți cu atenție hârtia blocată (1).

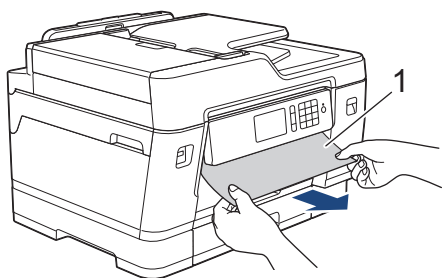



Dacă pe ecranul LCD se afișează repetat mesaje de eroare care se referă la blocarea hârtiei, de exemplu [Repetare blocare față/spate], urmați instrucțiunile de mai jos:

- a. Ridicați extensia de eliminare a blocajelor de hârtie și scoateți hârtia blocată.

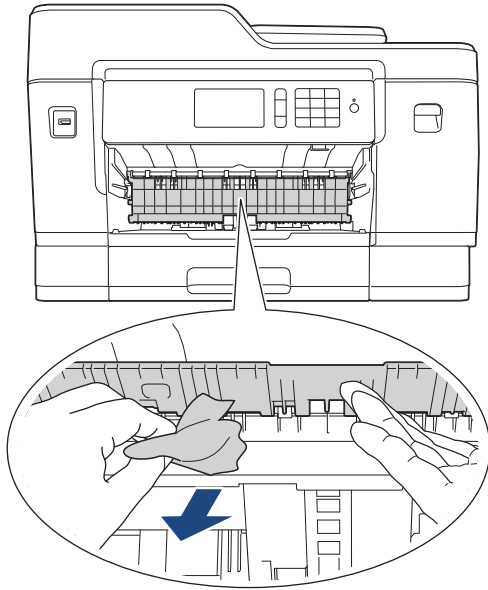

- b. Verificați cu atenție în interior (1) pentru a scoate orice resturi de hârtie.

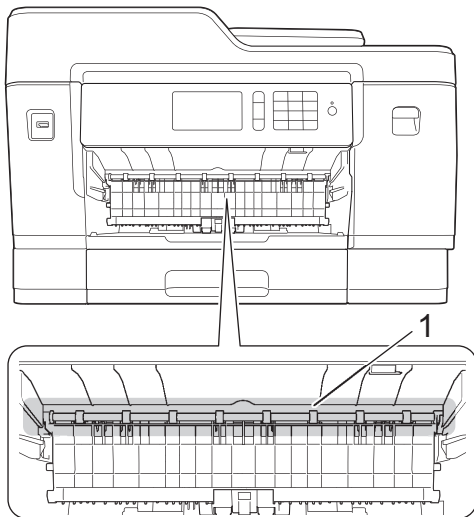

Când ați terminat, treceți la pasul următor.

5. Cu ambele mâini, utilizați suporturile pentru degete de pe lateralele aparatului pentru a ridica capacul scannerului (1) în poziție deschisă.

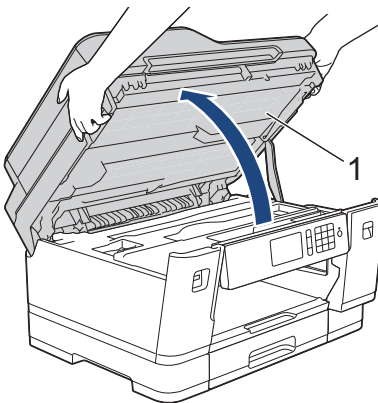

6. Scoateți cu atenție hârtia blocată (1) din aparat.

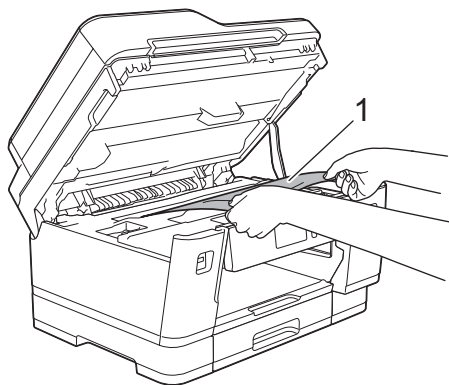

Dacă pe ecranul LCD se afișează repetat mesaje de eroare care se referă la blocarea hârtiei, de exemplu [Repetare blocare față/spate], mutați capul de imprimare (dacă este necesar) pentru a scoate orice resturi de hârtie din această zonă. Asigurați-vă că în colțurile aparatului (1) și (2) nu au rămas bucăți de hârtie.

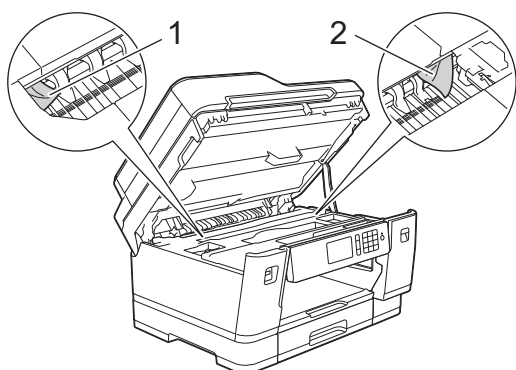

Când ați terminat, treceți la pasul următor.

## IMPORTANT

- În cazul în care capul de imprimare se află în colțul din dreapta, așa cum este prezentat în figură, capul de imprimare nu poate fi mutat. Închideți capacul scannerului și apoi reconectați cablul de alimentare. Deschideți din nou capacul scannerului și apoi țineți apăsat butonul  până când capul de imprimare se deplasează spre centru. Apoi, deconectați aparatul de la sursa de alimentare și scoateți hârtia.

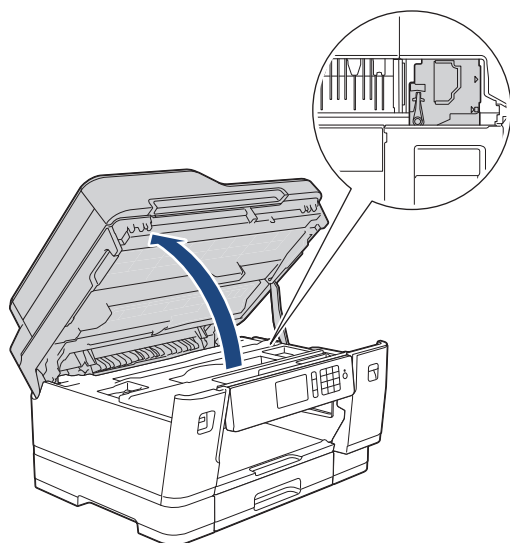

- Dacă hârtia este blocată sub capul de imprimare, deconectați aparatul de la sursa de alimentare și apoi deplasați capul de imprimare pentru a scoate hârtia.

- Dacă vă pătați cu cerneală pe piele sau pe îmbrăcăminte, spălați imediat zona respectivă cu săpun sau detergent.

7. Închideți cu atenție capacul scannerului folosind suporturile pentru degete de pe laterale.

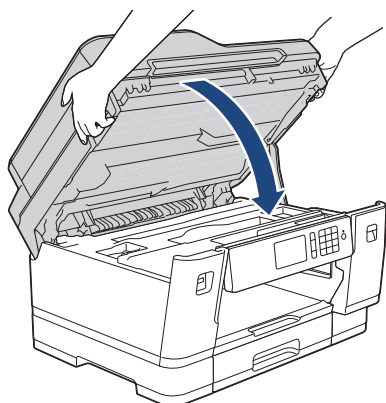

8. Dacă mesajul de eroare afișat pe ecranul LCD a fost [Blocaj față/spate] sau [Repetare blocare față/spate], urmați instrucțiunile de mai jos:

a. Deschideți capacul de eliminare a blocajelor (1) aflat în spatele aparatului.

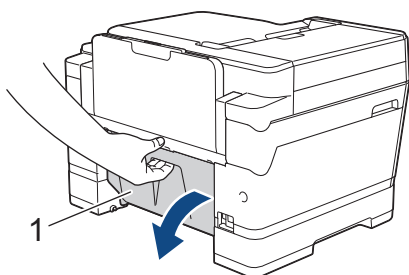

b. Verificați cu atenție în interior căutând resturi de hârtie blocate și scoateți-le cu atenție din aparat.

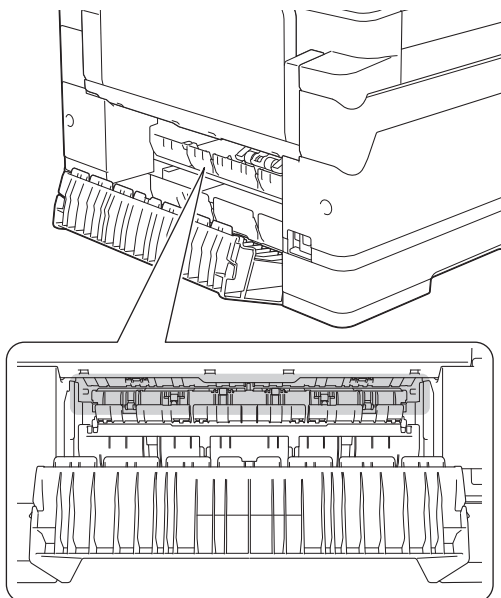

c. Închideți capacul de eliminare a blocajelor. Asigurați-vă că ați închis complet capacul.

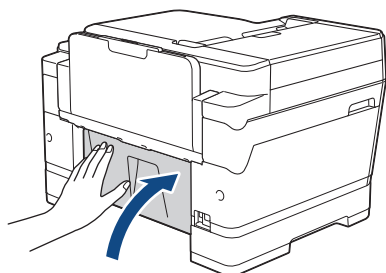

9. Dacă mesajul de eroare afișat pe ecranul LCD a fost [Blocaj față/Tavă MF] sau [Repetare blocaj față/Tavă MF], verificați cu atenție dacă hârtia mai este blocată în interiorul tăvii MF. Împingeți maneta de eliberare (1) spre spatele aparatului și apoi scoateți cu atenție hârtia blocată din tava MF.

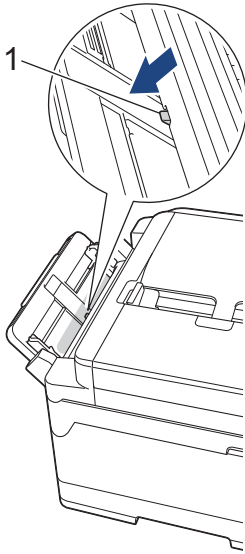

10. Dacă pe ecranul LCD se afișează repetat mesaje de eroare care se referă la blocarea hârtiei, de exemplu [Repetare blocare față/spate] și ați scos suportul pentru hârtie, reintroduceți-l ferm în aparat. Asigurați-vă că suportul pentru hârtie este așezat corect pe canelurile de poziționare.

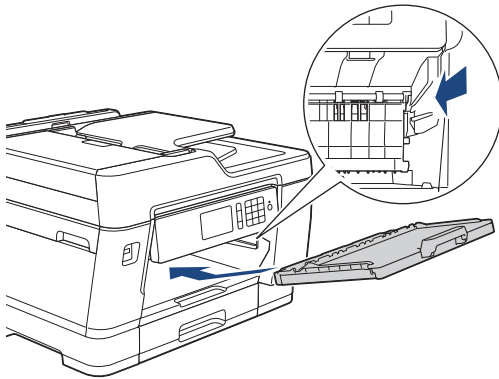

11. Împingeți cu atenție, complet tava #1 în aparat.

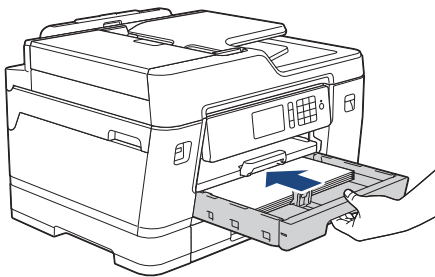

12. Reconectați cablul de alimentare.



Dacă blocajul de hârtie de repetă, în aparat este posibil să se fi blocat o bucată mică de hârtie.

➤ *Informații similare: Scoateți resturile de hârtie*



### Informații similare

- Blocarea imprimantei sau a hârtiei

#### Subiecte conexe:

- Transferarea faxurilor sau a raportului jurnal fax
- Mesaje de eroare și de întreținere
- Scoateți resturile de hârtie

## Hârtia este blocată în spatele aparatului

Dacă pe ecranul LCD este afișat următorul mesaj referitor la blocarea hârtiei, urmați instrucțiunile de mai jos:

- [Blocaj spate], [Repetare blocaj spate]
  - [Blocare tavă MF], [Repetare blocaj tavă MF]
  - [Blocare Tava 2], [Repetare blocaj tava 2]
  - [Blocare Tava 3], [Repetare blocaj tava 3]
1. Scoateți aparatul din priza de curent electric.
  2. Dacă hârtia este încărcată în tava MF, scoateți hârtia.
  3. Trageți complet tava #1 (1) din aparat așa cum este indicat de săgeată.

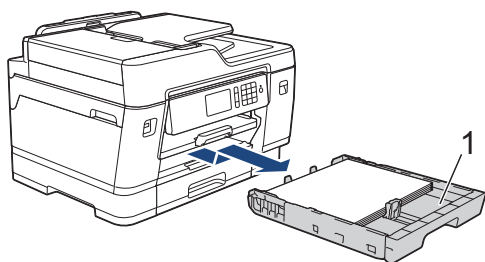

Dacă mesajul afișat pe ecranul LCD a fost [Blocare Tava 2] sau [Repetare blocaj tava 2], scoateți complet tava #2 (2) din aparat așa cum este indicat de săgeată.

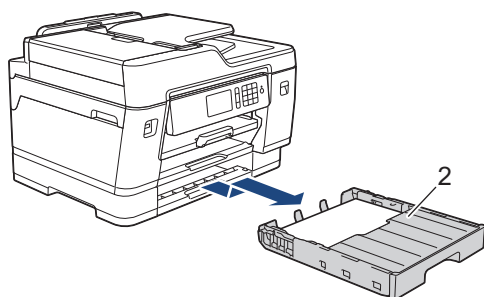

(MFC-J6947DW) Dacă mesajul afișat pe ecranul LCD a fost [Blocare Tava 3] sau [Repetare blocaj tava 3], scoateți complet tava #3 (3) din aparat așa cum este indicat de săgeată.

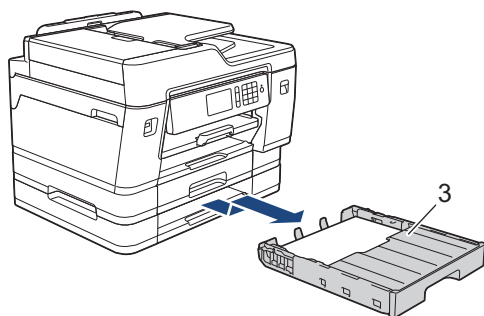

Când ați terminat, treceți la pasul următor.

4. Dacă mesajul de eroare afișat pe ecranul LCD a fost [Blocaj spate], [Repetare blocaj spate], [Blocare Tava 2], [Repetare blocaj tava 2], [Blocare Tava 3] sau [Repetare blocaj tava 3], urmați instrucțiunile de mai jos:
  - a. Deschideți capacul de eliminare a blocajelor (1) aflat în spatele aparatului.

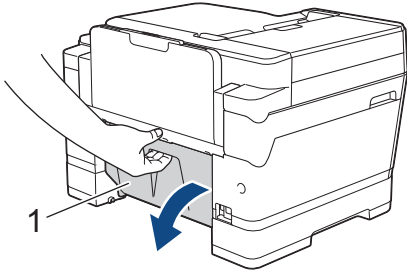

b. Scoateți cu atenție hârtia blocată din aparat.

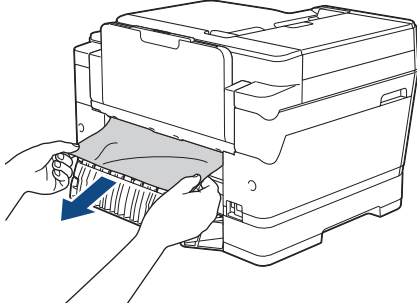

c. Închideți capacul de eliminare a blocajelor. Asigurați-vă că ați închis complet capacul.

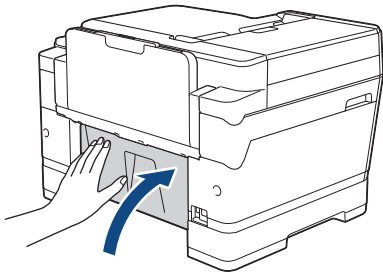

5. Dacă mesajul de eroare afișat pe ecranul LCD a fost [Blocare tavă MF] sau [Repetare blocaj tavă MF], împingeți maneta de eliberare (1) spre spatele aparatului și apoi scoateți cu atenție hârtia blocată din tava MF.

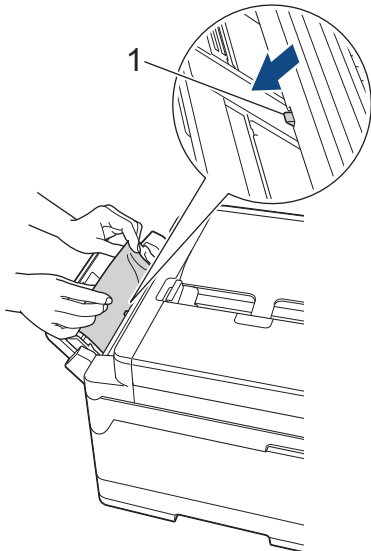

6. Cu ambele mâini, utilizați suporturile pentru degete de pe lateralele aparatului pentru a ridica capacul scannerului (1) în poziție deschisă.

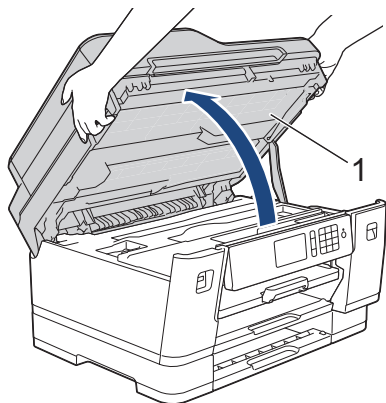

7. Scoateți cu atenție hârtia blocată (1) din aparat.

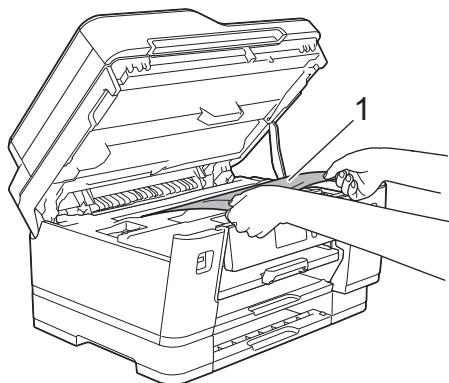

Dacă pe ecranul LCD se afișează repetat mesaje de eroare care se referă la blocarea hârtiei, de exemplu [Repetare blocaj spate], mutați capul de imprimare (dacă este necesar) pentru a scoate orice resturi de hârtie din această zonă. Asigurați-vă că în colțurile aparatului (1) și (2) nu au rămas bucăți de hârtie.

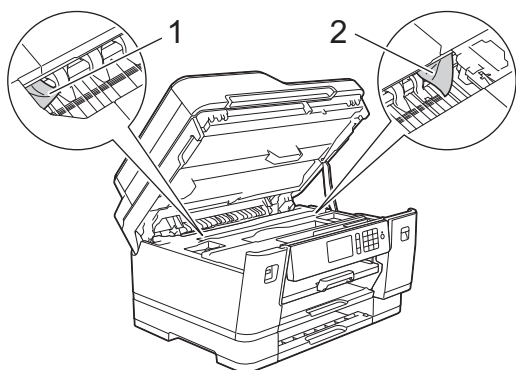

Când ați terminat, treceți la pasul următor.

## IMPORTANT

- În cazul în care capul de imprimare se află în colțul din dreapta, așa cum este prezentat în figură, capul de imprimare nu poate fi mutat. Închideți capacul scannerului și apoi reconectați cablul de alimentare. Deschideți din nou capacul scannerului și apoi țineți apăsat butonul  până când capul de imprimare se deplasează spre centru. Apoi, deconectați aparatul de la sursa de alimentare și scoateți hârtia.



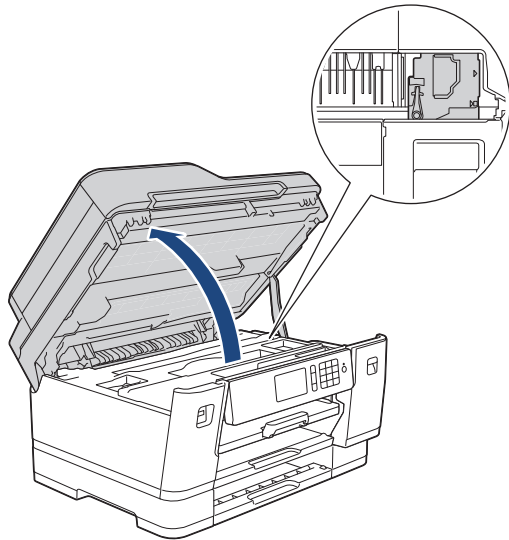

- Dacă hârtia este blocată sub capul de imprimare, deconectați aparatul de la sursa de alimentare și apoi deplasați capul de imprimare pentru scoate hârtia.
- Dacă vă pătați cu cerneală pe piele sau pe îmbrăcăminte, spălați imediat zona respectivă cu săpun sau detergent.

---

8. Închideți cu atenție capacul scannerului folosind suporturile pentru degete de pe laterale.

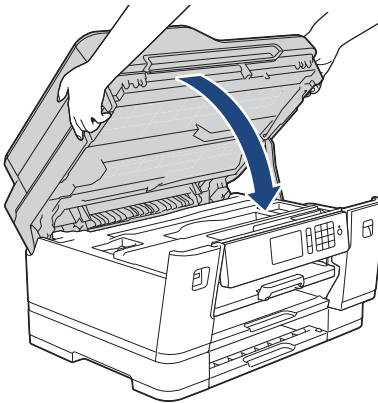

9. Împingeți cu atenție complet tăvile de hârtie înapoi în aparat.

- MFC-J6945DW

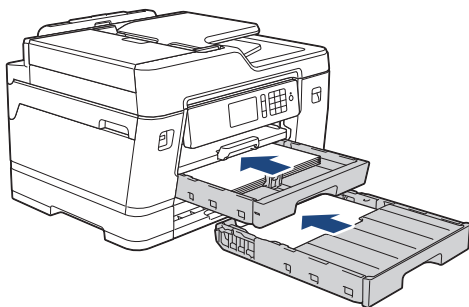

- MFC-J6947DW

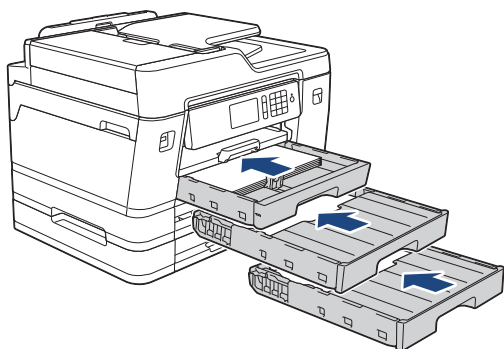

10. Reconectați cablul de alimentare.



Dacă blocajul de hârtie de repetă, în aparat este posibil să se fi blocat o bucată mică de hârtie.

➤➤ *Informații similare: Scoateți resturile de hârtie*



### **Informații similare**

- Blocarea imprimantei sau a hârtiei

#### **Subiecte conexe:**

- Transferarea faxurilor sau a raportului jurnal fax
- Scoateți resturile de hârtie

## Scoateți resturile de hârtie

1. Dacă hârtia se blochează în mod repetat (de 3 ori sau mai mult), pe ecranul LCD va fi afișat un mesaj în care sunteți întrebat dacă doriți să scoateți resturile de hârtie.  
Apăsați [Da] pentru a reveni la meniul principal.
2. Apăsați pe  [Setări] > [Întreținere] > [Îndepărtare bucăți hârtie].
3. Urmăți instrucțiunile de pe ecranul LCD pentru a localiza și scoate hârtia blocată.



În timpul procedurii, trebuie să încărcați în aparat coala de întreținere (inclusă), în orientarea Tip vedere prin orificiul de alimentare, așa cum este prezentat, până când simțiți că hârtia a fost prinsă de aparat. (Dacă nu aveți coala de întreținere, utilizați o foaie de hârtie groasă, format A4 sau Letter, de exemplu hârtie lucioasă.)

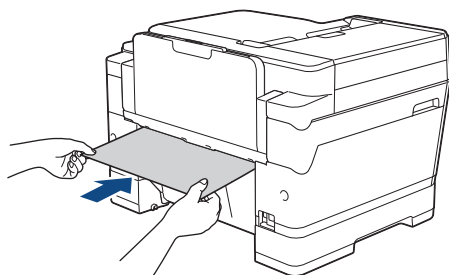

### Informații similare

- [Blocarea imprimantei sau a hârtiei](#)

#### Subiecte conexe:

- [Mesaje de eroare și de întreținere](#)
- [Probleme care apar la manipularea hârtiei și la imprimare](#)
- [Hârtia este blocată în fața aparatului](#)
- [Hârtia este blocată în spatele aparatului](#)

## Dacă aveți dificultăți cu aparatul



Pentru asistență tehnică, trebuie să contactați Asistență clienți Brother.

În cazul în care credeți că aveți probleme cu aparatul, verificați următoarele. Majoritatea problemelor pot fi corectate chiar de dumneavoastră.

Dacă aveți nevoie de ajutor suplimentar, accesați pagina **Întrebări frecvente și depanare** a modelului dumneavoastră de pe Brother Solutions Center la adresa [support.brother.com](http://support.brother.com).

Utilizarea de consumabile non-Brother, deoarece poate afecta calitatea imprimării, performanța hardware și fiabilitatea aparatului.



- [Probleme care apar la manipularea hârtiei și la imprimare](#)
- [Probleme legate de fax și de telefon](#)
- [Alte probleme](#)
- [Probleme de rețea](#)
- [Probleme Google Cloud Print](#)
- [Probleme cu AirPrint](#)



## Probleme care apar la manipularea hârtiei și la imprimare

Dacă, după ce ați citit informațiile din acest tabel, aveți în continuare nevoie de ajutor, mergeți la Brother Solutions Center la [support.brother.com](http://support.brother.com).

- >> [Probleme de imprimare](#)
- >> [Probleme de calitate care apar la imprimarea documentelor](#)
- >> [Probleme care apar la manipularea hârtiei](#)
- >> [Imprimarea faxurilor primite](#)



### Probleme de imprimare



Dificultăți	Recomandări
Nu se imprimă.	<p>Verificați dacă ați selectat și instalat driverul corect.</p> <p>Verificați dacă ecranul aparatului afișează un mesaj de eroare. &gt;&gt; <i>Informații similare: Mesaje de eroare și de întreținere</i></p> <p>Verificați ca aparatul să fie online:</p> <ul style="list-style-type: none"><li>• Windows Server 2008  Faceți clic pe  (<b>Pornire</b>) &gt; <b>Panou de control</b> &gt; <b>Hardware și sunete</b> &gt; <b>Imprimante</b>. Faceți clic dreapta pe <b>Brother XXX-XXXX</b> (unde XXXX este denumirea modelului dumneavoastră). Asigurați-vă că opțiunea <b>Utilizare imprimantă online</b> nu este listată. Dacă este listată, faceți clic pe această opțiune pentru a seta driverul online.</li><li>• Windows 7 și Windows Server 2008 R2  Faceți clic pe  (<b>Start</b>) &gt; <b>Dispozitive și imprimante</b>. Faceți clic dreapta pe <b>Brother XXX-XXXX</b> (unde XXXX este denumirea modelului dumneavoastră) și faceți clic pe <b>Vizualizare imprimare</b>. Dacă pe ecran sunt afișate opțiunile driverului de imprimantă, selectați driverul de imprimantă. Faceți clic pe <b>Imprimantă</b> în bara de meniu. Asigurați-vă că opțiunea <b>Utilizare imprimantă offline</b> nu este selectată.</li><li>• Windows 8  Deplasați mouse-ul în colțul din dreapta jos al spațiului de lucru. Când se afișează bara de meniuri, faceți clic pe <b>Setări</b> &gt; <b>Panou de control</b>. În grupul <b>Hardware și sunete</b>, faceți clic pe <b>Vizualizați dispozitive și imprimante</b>. Faceți clic dreapta pe <b>Brother XXX-XXXX</b> (unde XXXX este denumirea modelului dumneavoastră). Faceți clic pe <b>Vizualizare imprimare</b>. Dacă pe ecran sunt afișate opțiunile driverului de imprimantă, selectați driverul de imprimantă. Faceți clic pe <b>Imprimantă</b> din bara de meniu și asigurați-vă că opțiunea <b>Utilizare imprimantă offline</b> nu este selectată.</li><li>• Windows 10 și Windows Server 2016  Faceți clic pe  &gt; <b>Sistem Windows</b> &gt; <b>Panou de control</b>. În grupul <b>Hardware și sunete</b>, faceți clic pe <b>Vizualizați dispozitive și imprimante</b>. Faceți clic dreapta pe <b>Brother XXX-XXXX</b> (unde XXXX este denumirea modelului dumneavoastră). Faceți clic pe <b>Vizualizare imprimare</b>. Dacă pe ecran sunt afișate opțiunile driverului de imprimantă, selectați driverul de imprimantă. Faceți clic pe <b>Imprimantă</b> din bara de meniu și asigurați-vă că opțiunea <b>Utilizare imprimantă offline</b> nu este selectată.</li><li>• Windows Server 2012  Deplasați mouse-ul în colțul din dreapta jos al spațiului de lucru. Când se afișează bara de meniuri, faceți clic pe <b>Setări</b> &gt; <b>Panou de control</b>. În grupul <b>Hardware</b>, faceți clic pe <b>Vizualizați dispozitive și imprimante</b>. Faceți clic dreapta pe <b>Brother XXX-XXXX</b> (unde XXXX este denumirea modelului dumneavoastră). Faceți clic pe <b>Vizualizare imprimare</b>. Dacă pe ecran sunt afișate opțiunile driverului de imprimantă, selectați driverul de imprimantă.</li></ul>

Dificultăți	Recomandări
	<p>Faceți clic pe <b>Imprimantă</b> din bara de meniu și asigurați-vă că opțiunea <b>Utilizare imprimantă offline</b> nu este selectată.</p> <ul style="list-style-type: none"> <li>Windows Server 2012 R2 Faceți clic pe <b>Panou de control</b> de pe ecranul <b>Start</b>. În grupul <b>Hardware</b>, faceți clic pe <b>Vizualizați dispozitive și imprimante</b>. Faceți clic dreapta pe <b>Brother XXX-XXXX</b> (unde XXXX este denumirea modelului dumneavoastră). Faceți clic pe <b>Vizualizare imprimare</b>. Dacă pe ecran sunt afișate opțiunile driverului de imprimantă, selectați driverul de imprimantă. Faceți clic pe <b>Imprimantă</b> din bara de meniu și asigurați-vă că opțiunea <b>Utilizare imprimantă offline</b> nu este selectată.</li> </ul> <p>Unul sau mai multe din cartușurile de cerneală și-au încheiat durata de funcționare.  <b>&gt;&gt; Informații similare: Înlocuirea cartușelor de cerneală</b></p> <p>În cazul în care date vechi, neimprintate rămân în programul de gestionare a imprimării a driverului imprimantei, acestea vor împiedica imprimarea noilor acțiuni de imprimare. Deschideți pictograma imprimantei și ștergeți toate datele după cum urmează:</p> <ul style="list-style-type: none"> <li>Windows Server 2008 Faceți clic pe  (<b>Pornire</b>) &gt; <b>Panou de control</b> &gt; <b>Hardware și sunete</b> &gt; <b>Imprimante</b>.</li> <li>Windows 7 și Windows Server 2008 R2 Faceți clic pe  (<b>Start</b>) &gt; <b>Dispozitive și imprimante</b> &gt; <b>Imprimante și faxuri</b>.</li> <li>Windows 8 Mutați mouse-ul în colțul din dreapta jos al desktop-ului. În momentul în care bara de meniu este afișată, faceți clic pe <b>Setări</b> &gt; <b>Panou de control</b>. În grupul <b>Hardware și sunete</b>, faceți clic pe <b>Vizualizați dispozitive și imprimante</b> &gt; <b>Imprimante</b>.</li> <li>Windows 10 și Windows Server 2016 Faceți clic pe  &gt; <b>Sistem Windows</b> &gt; <b>Panou de control</b>. În grupul <b>Hardware și sunete</b>, faceți clic pe <b>Vizualizați dispozitive și imprimante</b> &gt; <b>Imprimante</b>.</li> <li>Windows Server 2012 Mutați mouse-ul în colțul din dreapta jos al desktop-ului. În momentul în care bara de meniu este afișată, faceți clic pe <b>Setări</b> &gt; <b>Panou de control</b>. În grupul <b>Hardware</b>, faceți clic pe <b>Vizualizați dispozitive și imprimante</b> &gt; <b>Imprimante</b>.</li> <li>Windows Server 2012 R2 Faceți clic pe <b>Panou de control</b> în ecranul <b>Start</b>. În grupul <b>Hardware</b>, faceți clic pe <b>Vizualizați dispozitive și imprimante</b> &gt; <b>Imprimante</b>.</li> <li>Mac Faceți clic pe <b>System Preferences (Preferințe sistem)</b> &gt; <b>Printers &amp; Scanners (Imprimante și scanere)</b>.</li> </ul>
Anteturile și subsolurile apar la vizualizarea documentului pe ecran, dar nu sunt vizibile pe documentul imprimat.	În partea de sus și de jos a fiecărei pagini este o zonă pe care nu se poate imprima. Corectați marginea de sus și de jos a documentului dumneavoastră pentru a permite acest lucru. <b>&gt;&gt; Informații similare: Zona neimprimabilă</b>
Nu se poate realiza imprimarea cu opțiunea de așezare în pagină.	Verificați dacă setarea formatului hârtiei din aplicație și din driverul imprimantei sunt identice.
Viteza de imprimare este prea mică.	Încercați schimbarea setării din driverul imprimantei. Rezoluția cea mai bună necesită un timp mai îndelungat de procesare, trimitere și tipărire a datelor. Încercați celelalte setări de calitate din driverul de imprimantă după cum urmează: <ul style="list-style-type: none"> <li>Windows</li> </ul>

Dificultăți	Recomandări
	<p>Din driverul de imprimantă, deselectați caseta <b>Intensificare Culoare</b> din fila <b>Avansat</b>.</p> <ul style="list-style-type: none"> <li>Mac</li> </ul> <p>Din driverul de imprimantă, selectați <b>Color Settings (Setări culoare)</b>, faceți clic pe <b>Advanced Color Settings (Setări avansate culori)</b> și apoi trebuie să deselectați caseta <b>Color Enhancement (Intensificare Culoare)</b>.</p>
	<p>Dezactivați caracteristica de imprimare fără margini. Imprimarea fără margini este mai lentă decât imprimarea normală.</p> <p>➤➤ <i>Informații similare: Setări de imprimare (Windows) sau Imprimarea unei fotografii (Mac)</i></p>
	<p>Dezactivați modul silențios. Viteza de tipărire este mai redusă în modul silențios.</p> <p>➤➤ <i>Informații similare: Reducerea zgomotului la imprimare</i></p>

## Probleme de calitate care apar la imprimarea documentelor

Dificultăți	Recomandări
Calitate slabă a imprimării.	<p>Verificați calitatea imprimării.</p> <p>➤➤ <i>Informații similare: Verificarea calității imprimării</i></p>
	<p>Asigurați-vă că setarea Tip suport de imprimare din driverul imprimantei sau setarea Tip hârtie din meniul aparatului corespunde tipului de hârtie pe care îl folosiți.</p> <p>➤➤ <i>Informații similare: Schimbarea formatului și tipului de hârtie</i></p> <p>➤➤ <i>Informații similare: Setări de imprimare (Windows) sau Opțiuni de imprimare (Mac)</i></p>
	<p>Asigurați-vă că aveți cartușe de cerneală noi. Următoarele situații pot cauza uscarea cernelii:</p> <ul style="list-style-type: none"> <li>Depășirea termenului de valabilitate marcat pe ambalajul cartușului.</li> <li>Cartușul de cerneală nu a fost depozitat corect înainte de utilizare.</li> </ul>
	<p>Asigurați-vă că folosiți cerneală Brother originală. Brother vă recomandă utilizarea cartușelor originale Brother și nu vă recomandă reumplerea cartușelor uzate cu cerneală provenind din alte surse.</p>
	<p>Asigurați-vă că utilizați unul dintre tipurile de hârtie recomandate.</p> <p>➤➤ <i>Informații similare: Hârtie și alte suporturi de imprimare acceptate</i></p>
	<p>Temperatura ambiantă recomandată pentru aparatul dumneavoastră este cuprinsă între 20 °C – 33 °C.</p>
<p>Peste text sau imagini apar linii albe.</p> 	<p>Curățați capul de imprimare.</p> <p>➤➤ <i>Informații similare: Curățarea capului de imprimare al aparatului Brother</i></p> <p>➤➤ <i>Informații similare: Curățarea capului de imprimare de pe calculator (Windows) sau Curățați capul de imprimare de la computerul dumneavoastră (Mac)</i></p>
	<p>Verificați și reglați alimentarea hârtiei.</p> <p>➤➤ <i>Informații similare: Corectarea alimentării pentru a elimina liniile verticale</i></p>
	<p>Asigurați-vă că utilizați cerneală originală Brother.</p>
	<p>Încercați să folosiți tipurile recomandate de hârtie.</p> <p>➤➤ <i>Informații similare: Hârtie și alte suporturi de imprimare acceptate</i></p>
	<p>Pentru a prelungi durata de viață a capului de imprimare, a asigura economia optimă a cartușului de cerneală și a menține calitatea imprimării, nu recomandăm deconectarea frecventă a aparatului de la rețeaua electrică și/sau lăsarea aparatului în această stare pe perioade îndelungate de timp. Pentru închiderea aparatului se recomandă folosirea butonului . Utilizarea  permite o</p>

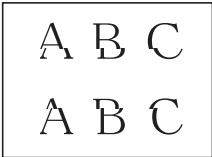
Dificultăți	Recomandări
	alimentare minimă cu energie a aparatului, asigurând efectuarea unor curățări periodice ale capului de imprimare.
<p>Linii întunecate apar la intervale regulate.</p> 	<p>Verificați și reglați alimentarea hârtiei.</p> <p>➤➤ <i>Informații similare: Corectarea alimentării pentru a elimina liniile verticale</i></p>
Aparatul imprimă pagini albe.	<p>Verificați calitatea imprimării.</p> <p>➤➤ <i>Informații similare: Verificarea calității imprimării</i></p>
	<p>Asigurați-vă că utilizați cerneală originală Brother.</p> <p>Pentru a prelungi durata de viață a capului de imprimare, a asigura economia optimă a cartușului de cerneală și a menține calitatea imprimării, nu recomandăm deconectarea frecventă a aparatului de la rețeaua electrică și/sau lăsarea aparatului în această stare pe perioade îndelungate de timp. Pentru închiderea aparatului se recomandă folosirea butonului . Utilizarea  permite o alimentare minimă cu energie a aparatului, asigurând efectuarea unor curățări periodice ale capului de imprimare.</p>
Caracterele și liniile sunt neclare.	<p>Verificați alinierea imprimării.</p> <p>➤➤ <i>Informații similare: Verificarea alinierii imprimării de pe aparatul Brother</i></p> <p>➤➤ <i>Informații similare: Verificarea alinierii imprimării de pe calculator (Windows) sau Verificați alinierea de imprimare de la computerul dumneavoastră (Mac)</i></p>
	 <p>Modificați opțiunile definite pentru setările de imprimare.</p> <p>➤➤ <i>Informații similare: Schimbați opțiunile definite dacă aveți probleme la imprimare</i></p>
Textul sau imaginile imprimate sunt înclinate.	<p>Asigurați-vă că hârtia este încărcată corect în tava de hârtie și că ghidajele pentru hârtie sunt reglate corect.</p> <p>➤➤ <i>Informații similare: Încărcare hârtie</i></p>
	<p>Verificați dacă ați închis corect capacul de eliminare a blocajelor de hârtie.</p>
În centrul paginii imprimate, la partea de sus, apar pete de cerneală.	<p>Asigurați-vă că hârtia nu este prea groasă sau ondulată.</p> <p>➤➤ <i>Informații similare: Hârtie și alte suporturi de imprimare acceptate</i></p>
Paginile imprimate par murdare sau cerneala pare să curgă.	<p>Asigurați-vă că utilizați tipurile recomandate de hârtie. Nu atingeți hârtia înainte ca cerneala să se usuce.</p> <p>➤➤ <i>Informații similare: Hârtie și alte suporturi de imprimare acceptate</i></p>
	<p>Asigurați-vă că ați așezat hârtia în tava pentru hârtie cu fața pe care se va face imprimarea orientată în jos.</p> <p>Asigurați-vă că utilizați cerneală originală Brother.</p> <p>Dacă utilizați hârtie foto, asigurați-vă că fața lucioasă a hârtiei foto este așezată cu fața în jos în tavă și că ați definit corect tipul de hârtie. Dacă imprimați o fotografie de la computer, definiți tipul de suport media în driverul de imprimantă.</p>
Cerneala pătează sau se usucă mai greu dacă folosiți hârtie foto lucioasă.	<p>Verificați care este fața și care este dosul hârtiei. Așezați suprafața lucioasă (suprafața de tipărit) cu fața în jos.</p> <p>➤➤ <i>Informații similare: Schimbarea formatului și tipului de hârtie</i></p>
	<p>Dacă folosiți hârtie foto lucioasă, asigurați-vă că ați definit corect tipul de hârtie.</p>
Petele apar pe verso sau în partea de jos a paginii.	<p>Asigurați-vă că cilindrul imprimantei nu este murdar de cerneală.</p> <p>➤➤ <i>Informații similare: Curățarea rolei de imprimare a aparatului</i></p>
	<p>Asigurați-vă că utilizați cerneală originală Brother.</p>



Dificultăți	Recomandări
	<p>Asigurați-vă că utilizați extensia suportului pentru hârtie.</p> <p>➤➤ <i>Informații similare: Încărcare hârtie</i></p>
	<p>Asigurați-vă că rolele de alimentare a hârtiei nu sunt murdare de cerneală.</p> <p>➤➤ <i>Informații similare: Curățarea rolelor de alimentare cu hârtie</i></p>
Documentele imprimate sunt șifonate.	<ul style="list-style-type: none"> <li>Windows În driverul imprimantei, selectați fila <b>Avansat</b>, faceți clic pe <b>Alte opțiuni de tipărire</b> și apoi faceți clic pe <b>Setări avansate culori</b>. Debifați caseta <b>Tipărire Bi-Direcțională</b>.</li> <li>Mac În driverul imprimantei, selectați <b>Print Settings (Setări de imprimare)</b>, faceți clic pe <b>Advanced (Avansat)</b>, selectați <b>Other Print Options (Alte opțiuni de tipărire)</b> și apoi deselectați caseta <b>Bi-Directional Printing (Imprimare bidirecțională)</b>.</li> </ul> <p>Asigurați-vă că utilizați cerneală originală Brother.</p>
Murdărie sau pete pe verso dacă utilizați funcția de imprimare automată față-verso.	<p>Modificați setările definite pentru opțiunea Reducere murdărire din proprietățile sau preferințele driverului imprimantei.</p> <p>➤➤ <i>Informații similare: Prevenirea pățării documentelor și a blocajelor de hârtie (Windows) sau Prevenirea pățării documentelor și a blocajelor de hârtie (Mac)</i></p>

## Probleme care apar la manipularea hârtiei

Dificultăți	Recomandări
Aparatul nu alimentează hârtie.	<p>Asigurați-vă că tava de hârtie este împinsă până la capăt și s-a fixat pe poziție.</p> <p>Verificați închiderea capacului de eliminare a blocajelor de hârtie din partea din spate a aparatului.</p> <p>Dacă pe ecranul LCD al aparatului este afișat un mesaj care indică un blocaj de hârtie și aveți în continuare probleme ➤➤ <i>Informații similare: Mesaje de eroare și de întreținere</i></p> <p>Dacă tava de hârtie este goală, încărcați o stivă nouă de hârtie.</p> <p>Dacă în tavă mai este hârtie, verificați dacă aceasta este dreaptă. Dacă hârtia este ondulată, îndreptați-o. Uneori este indicat să scoateți hârtia, să întoarceți invers stiva și să o puneți înapoi în tava de hârtie.</p> <p>Micșorați cantitatea de hârtie din tava de hârtie și apoi încercați încă o dată.</p> <p>Curățați rolele de preluare a hârtiei.</p> <p>➤➤ <i>Informații similare: Curățarea rolelor de preluare a hârtiei</i></p> <p>Asigurați-vă că hârtia respectă specificațiile aparatului.</p> <p>➤➤ <i>Informații similare: Greutatea și grosimea hârtiei</i></p>
Hârtia foto nu este alimentată corect.	<p>Când imprimați pe hârtie foto Brother, încărcați o coală suplimentară de hârtie foto în tava de hârtie. O coală suplimentară a fost inclusă în pachetul de hârtie în acest scop.</p>
Aparatul alimentează mai multe pagini.	<ul style="list-style-type: none"> <li>Asigurați-vă că hârtia este încărcată corect în tava pentru hârtie.</li> <li>Scoateți toată hârtia din tavă și răstoți bine stiva de hârtie, apoi puneți hârtia înapoi în tavă.</li> <li>Nu împingeți hârtia prea mult.</li> </ul> <p>➤➤ <i>Informații similare: Încărcare hârtie</i></p> <p>Verificați dacă ați închis corect capacul de eliminare a blocajelor de hârtie.</p> <p>➤➤ <i>Informații similare: Blocarea imprimantei sau a hârtiei</i></p> <p>Asigurați-vă că placa de bază din tava pentru hârtie nu este murdară.</p> <p>➤➤ <i>Informații similare: Curățarea plăcuței de bază</i></p>
Hârtia s-a blocat.	<p>➤➤ <i>Informații similare: Blocarea imprimantei sau a hârtiei</i></p>

Dificultăți	Recomandări
	<p>Asigurați-vă că ghidajele pentru hârtie sunt reglate corect în funcție de dimensiunile hârtiei.</p> <p>Utilizați setările de prevenire a blocajelor.</p> <p>Pentru copiere</p> <p>➤➤ <i>Informații similare: Schimbați opțiunile definite dacă aveți probleme la imprimare</i></p> <p>Pentru imprimare</p> <p>➤➤ <i>Informații similare: Prevenirea pătării documentelor și a blocajelor de hârtie (Windows) sau Prevenirea pătării documentelor și a blocajelor de hârtie (Mac)</i></p>
S-a produs din nou un blocaj de hârtie.	<p>Dacă hârtia se blochează în mod repetat, este posibil ca în aparat să fi rămas blocată o bucată mică de hârtie. Asigurați-vă că nu mai este hârtie blocată în aparat.</p> <p>➤➤ <i>Informații similare: Scoateți resturile de hârtie</i></p>
Hârtia se blochează dacă folosiți copierea sau imprimarea față-verso.	<p>Dacă hârtia se blochează frecvent la copierea sau imprimarea față-verso, este posibil ca rolele de alimentare a hârtiei să fie pătate cu cerneală. Curățați rolele de alimentare a hârtiei.</p> <p>➤➤ <i>Informații similare: Curățarea rolelor de alimentare cu hârtie</i></p>

## Imprimarea faxurilor primite

Dificultăți	Recomandări
<ul style="list-style-type: none"> <li>Imprimare condensată</li> <li>Linii orizontale</li> <li>Propozițiile de sus și de jos sunt tăiate</li> <li>Rânduri lipsă</li> </ul>	<p>În mod normal acestea apar datorită unei comunicări telefonice slabe. Efectuați o copie; dacă ați obținut o copie de bună calitate, probabil conexiunea telefonică a fost de proastă calitate, cu interferențe sau paraziți. Rugați expeditorul să trimită încă o dată faxul.</p>
Linii negre la primire.	<p>Scannerul expeditorului poate fi murdar. Cereți expeditorului să facă o copie pentru a vedea dacă aparatul cu care se face expedierea are probleme. Încercați să recepționați folosind un alt aparat fax.</p>
Marginile din stânga și dreapta lipsesc sau o singură pagină se imprimă pe două pagini.	<p>Dacă faxurile primite sunt divizate și imprimate pe câte două pagini sau primiți pagini albe, este posibil ca formatul hârtiei dumneavoastră să nu fie definit corect.</p> <p>➤➤ <i>Informații similare: Schimbarea formatului și tipului de hârtie</i></p> <p>Porniți auto-reducerea.</p> <p>➤➤ <i>Informații similare: Reducerea formatului paginii unui fax supradimensionat primit</i></p>
Faxurile color recepționate sunt imprimate numai monocrom.	<p>Înlocuiți cartușele cu cerneală color care au ajuns la sfârșitul duratei de funcționare și apoi cereți expeditorului să retransmită faxul color.</p> <p>➤➤ <i>Informații similare: Înlocuirea cartușelor de cerneală</i></p>

### ✓ Informații similare

- [Dacă aveți dificultăți cu aparatul](#)

#### Subiecte conexe:

- [Depanarea](#)
- [Mesaje de eroare și de întreținere](#)
- [Înlocuirea cartușelor de cerneală](#)
- [Zona neimprimabilă](#)
- [Verificarea calității imprimării](#)
- [Schimbarea formatului și tipului de hârtie](#)
- [Hârtie și alte suporturi de imprimare acceptate](#)

- 
- Curățarea capului de imprimare al aparatului Brother
  - Curățarea capului de imprimare de pe calculator (Windows)
  - Curățați capul de imprimare de la computerul dumneavoastră (Mac)
  - Verificarea alinierii imprimării de pe aparatul Brother
  - Verificarea alinierii imprimării de pe calculator (Windows)
  - Verificați alinierea de imprimare de la computerul dumneavoastră (Mac)
  - Încărcare hârtie
  - Curățarea rolei de imprimare a aparatului
  - Curățarea rolelor de alimentare cu hârtie
  - Curățarea rolelor de preluare a hârtiei
  - Blocarea imprimantei sau a hârtiei
  - Reducerea formatului paginii unui fax supradimensionat primit
  - Greutatea și grosimea hârtiei
  - Setări de imprimare (Windows)
  - Opțiuni de imprimare (Mac)
  - Imprimarea unei fotografii (Mac)
  - Prevenirea pățării documentelor și a blocajelor de hârtie (Windows)
  - Prevenirea pățării documentelor și a blocajelor de hârtie (Mac)
  - Curățarea plăcuței de bază
  - Schimbați opțiunile definite dacă aveți probleme la imprimare
  - Reducerea zgomotului la imprimare
  - Scoateți resturile de hârtie
  - Corectarea alimentării pentru a elimina liniile verticale
-

## Probleme legate de fax și de telefon

- >> Liniile sau conexiunile telefonice
- >> Administrarea apelurilor recepționate
- >> Primirea faxurilor
- >> Trimiterea de faxuri

### Liniile sau conexiunile telefonice

Dificultăți	Sugestii
Formarea numărului de telefon nu este posibilă (fără ton de apel).	<p>Verificați toate conexiunile cablurilor de linie telefonică. Verificați dacă ați introdus cablul de conectare la linia telefonică în priză de telefon de perete și în priză LINE de pe aparat. Dacă vă abonați la servicii DSL sau servicii VoIP, contactați furnizorul de servicii pentru instrucțiuni de conectare.</p> <p>Dacă utilizați un sistem VoIP, încercați să modificați setarea VoIP și să selectați <i>Bază (pentru VoIP)</i>. Folosind această opțiune viteza modemului va scădea și va fi dezactivat modul de corectare a erorilor (ECM).</p> <p>►► <i>Informații similare: Interferențe/VoIP pe linia telefonică</i></p> <p>(Disponibil numai pentru anumite țări.) Modificați setarea Ton/Puls. ►► <i>Informații similare: Setarea modului de formare puls sau ton</i></p> <p>Dacă nu există ton de apel, conectați un telefon și o linie telefonică funcționale la priză. Apoi ridicați receptorul telefonului extern și așteptați tonul de apel. Dacă tot nu există ton de apel, solicitați companiei de telefonie să verifice linia și/sau priză.</p>
Aparatul nu sună când este apelat.	<p>Asigurați-vă că aparatul este în modul corect de recepție pentru setarea dumneavoastră.</p> <p>►► <i>Informații similare: Alegerea Modulului de recepție corect</i></p> <p>Verificați dacă aveți ton de apel. Dacă este posibil, apăsați aparatul pentru a auzi dacă acesta răspunde. Dacă în continuare nu primiți niciun răspuns, verificați dacă ați introdus cablul de conectare la linie telefonică în priză de telefon de perete și în priză LINE de pe aparat. Dacă aparatul nu sună când este apelat, rugați furnizorul de servicii de telefonie să verifice linia.</p>

### Administrarea apelurilor recepționate

Dificultăți	Sugestii
Aparatul „interpretează” vocea ca un ton CNG.	<p>Dacă funcția Detectare fax este activată, aparatul poate fi mai sensibil la sunete. Acesta poate interpreta greșit anumite voci sau muzica de pe linie ca semnal de apelare a aparatului fax și poate răspunde cu tonuri de recepționare a unui fax. Dezactivați aparatul prin apăsarea butonului . Încercați să evitați această problemă dezactivând funcția Detectare fax.</p> <p>►► <i>Informații similare: Setarea Detectare fax</i></p>
Trimiterea unui apel fax către aparat.	<p>Dacă ați răspuns de la un telefon cu interior sau de la un telefon extern, apăsați codul de activare de la distanță (setarea implicită este *51). Dacă ați răspuns de la un telefon extern, apăsați butonul Start pentru a primi faxul.</p> <p>Când aparatul dumneavoastră răspunde, închideți.</p>
Setări specifice pentru o singură linie.	<p><b>De exemplu:</b> dacă aveți funcția apel în așteptare sau o altă funcție specifică, iar semnalul trece prin linia pe care aparatul dvs. tocmai primește sau trimite faxuri, acest semnal poate întrerupe sau bloca temporar faxurile. Caracteristica ECM (mod corecție erori) a aparatului Brother ar trebui să vă ajute să rezolvați această problemă. Această condiție este legată de industria sistemelor telefonice și apare la toate dispozitivele care trimit sau primesc informații pe o singură linie, cu funcții specifice. Dacă evitarea unei mici întreruperi este importantă pentru afacerile</p>

Dificultăți	Sugestii
	dumneavoastră, atunci vă recomandăm achiziționarea unei linii telefonice separate fără funcții specifice.

## Primirea faxurilor

Dificultăți	Sugestii
Nu puteți primi faxuri.	<p>Verificați toate conexiunile cablurilor de linie telefonică. Verificați dacă ați introdus cablul de conectare la linia telefonică în priza de telefon de perete și în priza LINE de pe aparat. Dacă vă abonați la servicii DSL sau servicii VoIP, contactați furnizorul de servicii pentru instrucțiuni de conectare. Dacă utilizați un sistem VoIP, încercați să modificați setarea VoIP și să selectați <i>Bază (pentru VoIP)</i>. Folosind această opțiune viteza modemului va scădea și va fi dezactivat modul de corectare a erorilor (ECM).</p> <p>➤➤ <i>Informații similare: Interferențe/VoIP pe linia telefonică</i></p> <p>Asigurați-vă că aparatul este în Modul de recepționare corect. Acest lucru este influențat de dispozitivele externe și de serviciile de telefonie pe care le aveți pe aceeași linie cu aparatul Brother.</p> <p>➤➤ <i>Informații similare: Alegerea Modulului de recepție corect</i></p> <ul style="list-style-type: none"> <li>• Dacă aveți o linie de fax dedicată și doriți ca aparatul Brother să recepționeze automat toate faxurile primite, trebuie să selectați modul Fax only.</li> <li>• Dacă aparatul Brother este instalat pe aceeași linie cu un robot telefonic extern, trebuie să selectați modul TAD extern. În modul TAD extern, aparatul Brother va recepționa automat faxurile primite, iar apelurile vocale vor putea fi înregistrate pe robotul telefonic.</li> <li>• Dacă aparatul Brother este instalat pe aceeași linie cu alte telefoane, iar dumneavoastră doriți să răspundă automat la toate faxurile primite, trebuie să selectați modul Fax/Tel. În modul Fax/Tel aparatul Brother va recepționa automat faxuri și va emite o pseudo/sonerie dublă pentru a vă anunța să răspundeți la apelurile vocale.</li> <li>• Dacă nu doriți ca aparatul Brother să recepționeze automat faxurile primite, trebuie să selectați modul Manual. În modul Manual, trebuie să răspundeți la toate apelurile și să activați aparatul pentru a primi faxuri.</li> </ul> <p>Un alt dispozitiv sau serviciu pe care îl aveți instalat ar putea prelua apelul înainte ca aparatul Brother să răspundă. Pentru a testa acest lucru, micșorați valoarea definită pentru Întârziere sonerie:</p> <ul style="list-style-type: none"> <li>• Dacă modul de recepție selectat este Numai Fax sau Fax/Tel, micșorați valoarea definită pentru Întârziere sonerie la un singur semnal de apel.</li> </ul> <p>➤➤ <i>Informații similare: Setarea numărului de tonuri de sonerie înainte ca aparatul să răspundă (Întârziere în preluarea apelului)</i></p> <ul style="list-style-type: none"> <li>• Dacă pentru modul de recepție este selectată opțiunea TAD extern, reduceți la două sonerii numărul de semnale de apel programate pe robotul telefonic.</li> <li>• Dacă modul de recepție este setat la Manual, NU reglați Întârzierea în preluarea apelului.</li> </ul> <p>Rugați pe cineva să vă trimită un fax de test:</p> <ul style="list-style-type: none"> <li>• Dacă ați recepționat cu succes faxul de test, aparatul funcționează corect. Nu uitați să resetați Întârzierea în preluarea apelului sau setarea robotului telefonic, pentru a reveni la configurațiile inițiale. Dacă reapar problemele de recepție după resetarea Întârzierii în preluarea apelului, în acest caz o persoană, un dispozitiv sau un serviciu cu abonament preia apelul fax înainte ca aparatul să aibă posibilitatea să răspundă.</li> <li>• Dacă nu ați recepționat faxul, în acest caz un alt dispozitiv sau serviciu cu abonament ar putea interveni în recepția faxului sau ar putea exista o problemă cu linia de fax.</li> </ul> <p>Dacă folosiți un robot telefonic (modul External TAD) pe aceeași linie cu aparatul Brother, asigurați-vă că robotul telefonic este configurat corect.</p> <p>➤➤ <i>Informații similare: Conectare la un TAD extern</i></p>

Dificultăți	Sugestii
	<ol style="list-style-type: none"> <li>1. Conectați dispozitivul TAD extern așa cum este prezentat în următorul paragraf: <ul style="list-style-type: none"> <li>➤➤ <i>Informații similare: TAD extern (Dispozitiv robot telefonic)</i></li> </ul> </li> <li>2. Setează robotul telefonic să răspundă după unul sau două semnale de apel.</li> <li>3. Înregistrați mesajul de ieșire pe robotul telefonic. <ul style="list-style-type: none"> <li>• Înregistrați cinci secunde de liniște la începutul mesajului de ieșire.</li> <li>• Limitați rostirea la 20 secunde.</li> <li>• Încheiați mesajul de ieșire cu Codul de activare de la distanță pentru persoanele care trimit manual faxuri. De exemplu: „După semnalul sonor, lăsați un mesaj sau apăsați *51 și pe Start pentru a trimite un fax.”</li> </ul> </li> <li>4. Setează robotul telefonic pentru a prelua apelurile.</li> <li>5. Setează modul de recepție al aparatului Brother la TAD extern. <ul style="list-style-type: none"> <li>➤➤ <i>Informații similare: Alegerea Modulului de recepție corect</i></li> </ul> </li> </ol>
	<p>Asigurați-vă de activarea caracteristicii Detectare fax a aparatului Brother. Detectare fax este o caracteristică care vă permite recepția unui fax chiar dacă ați răspuns apelului la un telefon extern sau unul suplimentar.</p> <p>➤➤ <i>Informații similare: Setarea Detectare fax</i></p>
	<p>Dacă primiți adesea erori de transmisie datorate unor eventuale interferențe de pe linia telefonică sau dacă utilizați un sistem VoIP, încercați să schimbați parametrii de compatibilitate selectând <i>Bază (pentru VoIP)</i>.</p> <p>➤➤ <i>Informații similare: Interferențe/VoIP pe linia telefonică</i></p>
	<p>În cazul în care conectați aparatul dumneavoastră la o linie PBX sau ISDN, configurați setarea meniului Tip linie telefonică în conformitate cu tipul liniei dumneavoastră telefonice.</p> <p>➤➤ <i>Informații similare: Setarea tipului de linie telefonică</i></p>

## Trimiterea de faxuri

Dificultăți	Sugestii
Nu puteți trimite faxuri.	<p>Verificați toate conexiunile cablurilor de linie telefonică. Verificați dacă ați introdus cablul de conectare la linia telefonică în priza de telefon de perete și în priza LINE de pe aparat. Dacă vă abonați la servicii DSL sau servicii VoIP, contactați furnizorul de servicii pentru instrucțiuni de conectare.</p> <p>Dacă utilizați un sistem VoIP, încercați să modificați setarea VoIP și să selectați <i>Bază (pentru VoIP)</i>. Folosind această opțiune viteza modemului va scădea și va fi dezactivat modul de corectare a erorilor (ECM).</p> <p>➤➤ <i>Informații similare: Interferențe/VoIP pe linia telefonică</i></p>
	<p>Imprimați raportul de verificare a transmisiei și verificați dacă se menționează vreo eroare.</p> <p>➤➤ <i>Informații similare: Rapoarte de imprimare</i></p>
	<p>Contactați administratorul pentru a verifica setările caracteristicii Secure Function Lock.</p>
	<p>Rugați persoana care primește faxul să verifice dacă aparatul receptor are hârtie.</p>
Calitate slabă la trimitere.	<p>Încercați să schimbați rezoluția de la Fină la Superfină. Efectuați o copie și verificați funcționarea scannerului aparatului. În cazul în care calitatea copiei nu este bună, curățați scannerul.</p> <p>➤➤ <i>Informații similare: Curățarea scannerului</i></p>
În raportul de verificare a transmisiei apare RESULT:NG (Rezultat:NG).	<p>Probabil că pentru moment sunt interferențe sau paraziți pe linie. Încercați să trimiteți din nou faxul. Dacă trimiteți un mesaj PC-Fax și mesajul RESULT:NG (Rezultat:NG) apare în raportul de verificare a transmisiei, este posibil ca aparatul să nu dispună de memorie suficientă. Pentru a elibera o parte din memorie, puteți să dezactivați funcția de memorare a faxurilor, să imprimați</p>

Dificultăți	Sugestii
	<p>mesajele din memorie sau să anulați un fax întârziat. Dacă problema persistă, solicitați companiei de telefonie să verifice linia telefonică.</p> <p>➤➤ <i>Informații similare: Dezactivarea Recepție în memorie</i></p> <p>➤➤ <i>Informații similare: Imprimarea unui fax stocat în memoria aparatului</i></p> <p>➤➤ <i>Informații similare: Anularea unui fax în curs de trimitere</i></p> <p>➤➤ <i>Informații similare: Verificarea și anularea unui fax în așteptare</i></p> <p>În cazul în care conectați aparatul dumneavoastră la o linie PBX sau ISDN, configurați setarea meniului Tip linie telefonică în conformitate cu tipul liniei dumneavoastră telefonice.</p> <p>➤➤ <i>Informații similare: Setarea tipului de linie telefonică</i></p> <p>Dacă primiți adesea erori de transmisie datorate unor eventuale interferențe de pe linia telefonică sau dacă utilizați un sistem VoIP, încercați să schimbați parametrii de compatibilitate selectând Bază (pentru VoIP).</p> <p>➤➤ <i>Informații similare: Interferențe/VoIP pe linia telefonică</i></p>
Faxurile trimise sunt albe.	<p>Verificați dacă ați încărcat corect documentul.</p> <p>➤➤ <i>Informații similare: Încărcarea documentelor în alimentatorul automat de documente (ADF)</i></p> <p>➤➤ <i>Informații similare: Încărcarea documentelor pe sticla scannerului</i></p>
Dimensiunea faxului trimis diferă față de formatul documentului.	<p>Este posibil ca pentru anumite documente, aparatul să nu detecteze corect formatul documentului, de exemplu pentru documente cu culori închise și folii transparente. Selectați corect opțiunea pentru formatul documentului în funcție de dimensiunile documentului.</p> <p>Senzorul pentru documente al unității ADF poate detecta formatul incorect al documentului. Curățați senzorul pentru documente al unității ADF.</p> <p>➤➤ <i>Informații similare: Curățați senzorul pentru documente al unității ADF</i></p>
Linii verticale negre la trimitere	<p>Liniile negre verticale de pe faxurile trimise sunt cauzate, de obicei, de murdărie sau de lichidul de corectare de pe banda de sticlă. Curățați banda de sticlă.</p> <p>➤➤ <i>Informații similare: Curățarea scannerului</i></p>



### Informații similare

- Dacă aveți dificultăți cu aparatul
  - Setarea opțiunii de detectare a tonului de apel
  - Interferențe/VoIP pe linia telefonică

#### Subiecte conexe:



- Depanarea
- Setarea modului de formare puls sau ton
- Alegerea Modulului de recepție corect
- Setarea Detectare fax
- Setarea numărului de tonuri de sonerie înainte ca aparatul să răspundă (Întârziere în preluarea apelului)
- Conectare la un TAD extern
- TAD extern (Dispozitiv robot telefonic)
- Setarea tipului de linie telefonică
- Rapoarte de imprimare
- Curățarea scannerului
- Curățați senzorul pentru documente al unității ADF
- Dezactivarea Recepție în memorie
- Imprimarea unui fax stocat în memoria aparatului
- Anularea unui fax în curs de trimitere

- 
- Verificarea și anularea unui fax în așteptare
  - Încărcarea documentelor în alimentatorul automat de documente (ADF)
  - Încărcarea documentelor pe sticla scannerului
-



## Setarea opțiunii de detectare a tonului de apel

Selectând pentru tonul de apel opțiunea [Detectare] se va scurta pauza de detectare a tonului de apel.

1. Apăsați pe  [Setări] > [Toate setările] > [Setare Initial] > [Ton Apel].
2. Apăsați pe [Detectare] sau pe [Fara Detectare].
3. Apăsați pe .





### Informații similare

- [Probleme legate de fax și de telefon](#)

## Interferențe/VoIP pe linia telefonică

Dacă întâmpinați probleme în trimiterea sau recepționarea unui fax din cauza unor posibile interferențe pe linia telefonică sau dacă utilizați un sistem VoIP, vă recomandăm să modificați viteza modemului pentru a reduce la minimum erorile din activitățile de fax.

1. Apăsați pe  [Setări] > [Toate setările] > [Setare Initial] > [Compatibil].
2. Apăsați pe opțiunea dorită.
  - [De bază pt VoIP] reduce viteza modemului la 9.600 bps, iar primirea faxurilor color și modul de corectare a erorilor (ECM) vor fi dezactivate, cu excepția trimiterii faxurilor color. Dacă interferențele nu sunt o problemă recurentă pe linia telefonică, este de preferat să folosiți această funcție numai dacă este nevoie.  
Pentru a îmbunătăți compatibilitatea cu majoritatea serviciilor VoIP, Brother recomandă modificarea setărilor de compatibilitate prin selectarea opțiunii [De bază pt VoIP].
  - [Normal] definește viteza modemului la valoarea de 14.400 bps.
  - [Ridicat] definește viteza modemului la valoarea de 33.600 bps.
3. Apăsați pe .



- VoIP (Voice over IP) este un sistem de telefonie care utilizează o conexiune la internet, în locul unei linii tradiționale de telefon.



### Informații similare

- [Probleme legate de fax și de telefon](#)

#### Subiecte conexe:

- [Protocolul VoIP \(voce prin internet\) \(VoIP/interferențe pe linia telefonică\)](#)
- [Mesaje de eroare și de întreținere](#)

## Alte probleme

- >> Problemele care apar la copiere
- >> Dificultăți de scanare
- >> Probleme care apar la imprimarea directă a fotografiilor
- >> Dificultăți software

### Problemele care apar la copiere

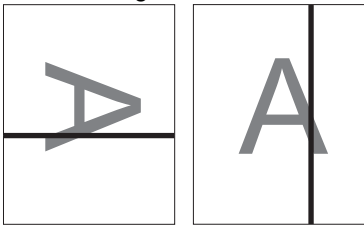
Dificultăți	Recomandări
Nu puteți realiza o copie.	Contactați administratorul pentru a verifica setările caracteristicii Secure Function Lock.
Pe copii apar linii sau dungii de culoare neagră. 	Liniile negre apar în general datorită murdăriei sau a fluidului de corectare de pe banda de sticlă. Curățați banda de sticlă, sticla scannerului și bara albă și plasticul alb de deasupra lor. ►► <i>Informații similare: Curățarea scannerului</i>
Pe copii apar pete și puncte negre.	Petele și punctele negre care apar pe copii sunt produse în general de mizeria sau urmele de fluid corector de pe fereastra de sticlă a scannerului. Curățați fereastra de sticlă a scannerului și capacul de plastic alb de deasupra. ►► <i>Informații similare: Curățarea scannerului</i>
Copiile sunt goale.	Verificați dacă ați încărcat corect documentul. ►► <i>Informații similare: Încărcarea documentelor în alimentatorul automat de documente (ADF)</i> ►► <i>Informații similare: Încărcarea documentelor pe sticla scannerului</i>
Dacă obțineți copii de proastă calitate când folosiți unitatea ADF.	Încercați să folosiți fereastra de sticlă a scannerului. ►► <i>Informații similare: Încărcarea documentelor pe sticla scannerului</i>
Când folosiți unitatea ADF și formatul de hârtie al copiilor este mai mare decât fusese prevăzut.	Senzorul pentru documente al unității ADF poate detecta formatul incorect al documentului. Curățați senzorul pentru documente al unității ADF. ►► <i>Informații similare: Curățați senzorul pentru documente al unității ADF</i>
Funcția de încadrare în pagină nu funcționează corect.	Asigurați-vă că documentul nu este așezat înclinat pe fereastra de sticlă a scannerului. Reașezați documentul și reîncercați.  Este posibil ca pentru anumite documente, aparatul să nu detecteze corect formatul documentului, de exemplu pentru documente cu culori închise și folii transparente. Prin urmare, este posibil ca opțiunea Potrivire în pagină să nu poată fi folosită.  Selectați un raport de mărire sau de micșorare diferit de opțiunea Potrivire în pagină, în funcție de dimensiunile documentului și ale hârtiei.
Murdărie sau pete pe verso dacă utilizați funcția de copiere automată față-verso.	Modificați opțiunile definite pentru setările de imprimare. ►► <i>Informații similare: Schimbați opțiunile definite dacă aveți probleme la imprimare</i>

### Dificultăți de scanare

Dificultăți	Recomandări
La pornirea scanării, apar erori TWAIN sau WIA. (Windows)	Asigurați-vă că ați selectat driverul Brother TWAIN sau WIA ca sursă primară în aplicația de scanare. De exemplu, în Nuance™ PaperPort™ 14SE, faceți clic pe <b>Desktop &gt; Setări scanare &gt; Selectare</b> pentru a alege driverul TWAIN/WIA Brother.

Dificultăți	Recomandări
OCR nu funcționează	Încercați să măriți rezoluția de scanare.
Dacă la scanare obțineți rezultate de proastă calitate când folosiți unitatea ADF. (În datele scanate apar linii negre.)	Curățați bara albă și banda de sticlă aflată sub aceasta. >> <i>Informații similare: Curățarea scannerului</i>
	Încercați să folosiți fereastra de sticlă a scannerului. >> <i>Informații similare: Încărcarea documentelor pe sticla scannerului</i>
Dimensiunea rezultată după scanare diferă față de formatul documentului.	Este posibil ca pentru anumite documente, aparatul să nu detecteze corect formatul documentului, de exemplu pentru documente cu culori închise și folii transparente. Prin urmare, este posibil ca folosirea opțiunii <b>Auto</b> pentru formatul documentului să nu poată fi folosită. Selectați o opțiune pentru formatul documentului diferită de <b>Auto</b> , în funcție de dimensiunea documentului dumneavoastră.
	Senzorul pentru documente al unității ADF poate detecta formatul incorect al documentului. Curățați senzorul pentru documente al unității ADF. >> <i>Informații similare: Curățați senzorul pentru documente al unității ADF</i>

## Probleme care apar la imprimarea directă a fotografiilor

Dificultăți	Recomandări
O parte a fotografiei lipsește din imaginea imprimată.	Asigurați-vă că opțiunile pentru imprimare fără margini și decupare sunt dezactivate. >> <i>Informații similare: Tipărire fotografie fără margini de pe un suport de stocare USB flash</i> >> <i>Informații similare: Imprimarea fotografiilor cu trunchiere automată</i>

## Dificultăți software

Dificultăți	Recomandări
Imprimare imposibilă.	Dezinstalați și reinstalați driverul Brother.
Pe ecranul computerului este afișat mesajul „Dispozitiv ocupat”.	Asigurați-vă că pe ecranul aparatului nu este afișat un mesaj de eroare.

## ✓ Informații similare

- Dacă aveți dificultăți cu aparatul

### Subiecte conexe:

- [Depanarea](#)
- [Curățarea scannerului](#)
- [Încărcarea documentelor în alimentatorul automat de documente \(ADF\)](#)
- [Încărcarea documentelor pe sticla scannerului](#)
- [Tipărire fotografie fără margini de pe un suport de stocare USB flash](#)
- [Imprimarea fotografiilor cu trunchiere automată](#)
- [Curățați senzorul pentru documente al unității ADF](#)
- [Schimbați opțiunile definite dacă aveți probleme la imprimare](#)

## Probleme de rețea



- [Utilizarea Network Connection Repair Tool \(Windows\)](#)
- [Unde se găsesc setările de rețea ale aparatului Brother?](#)
- [Nu pot finaliza configurarea instalării rețelei wireless](#)
- [Aparatul meu Brother nu poate imprima, scana sau primi PC-FAX prin rețea](#)
- [Vreau să verific dacă dispozitivele de rețea funcționează corect](#)
- [Depanarea](#)

## Utilizarea Network Connection Repair Tool (Windows)

Utilizați Network Connection Repair Tool (Programul de reparare a conexiunii la rețea) pentru a depana setările de rețea ale aparatului Brother. Acesta va alocă adresa IP și masca de subrețea în mod corect.

Asigurați-vă că aparatul Brother este deschis și că este conectat la aceeași rețea ca și computerul dumneavoastră.

1. Procedați conform indicațiilor de mai jos:

Opțiune	Descriere
Windows 7	Faceți clic pe  (Start) > <b>Toate programele</b> > <b>Brother</b> > <b>Brother Utilities</b> .  Faceți clic pe lista derulantă și selectați denumirea modelului (dacă nu este selectată deja). Faceți clic pe <b>Instrumente</b> în bara de navigare din stânga și apoi clic pe <b>Program de reparare a conexiunii la rețea</b> .
Windows 8/ Windows 10	Lansați  ( <b>Brother Utilities</b> ) și apoi faceți clic pe lista derulantă și selectați numele modelului (dacă nu este deja selectat). Faceți clic pe <b>Instrumente</b> în bara de navigare din stânga și apoi clic pe <b>Program de reparare a conexiunii la rețea</b> .



Dacă se afișează ecranul **Control cont utilizator**, executați clic pe **Da**.

2. Urmați instrucțiunile de pe ecran.
3. Verificați diagnosticul imprimând raportul de configurare al rețelei.



Network Connection Repair Tool va porni automat dacă selectați opțiunea **Activare instrument reparare conexiuni** din Status Monitor. Faceți clic dreapta pe ecranul Status Monitor și apoi faceți clic pe **Alte setări** > **Activare instrument reparare conexiuni**. Acest lucru nu este recomandat dacă administratorul de rețea a definit o adresă IP statică, deoarece adresa IP se va modifica automat.

Dacă nici acum, după ce ați utilizat Network Connection Repair Tool (Programul de reparare a conexiunii la rețea), nu au fost alocate adresa IP și masca de subrețea corecte, cereți administratorului de rețea aceste informații.



### Informații similare

- [Probleme de rețea](#)

#### Subiecte conexe:

- [Imprimarea raportului de configurare a rețelei](#)
- [Aparatul meu Brother nu poate imprima, scana sau primi PC-FAX prin rețea](#)
- [Vreau să verific dacă dispozitivele de rețea funcționează corect](#)

## Unde se găsesc setările de rețea ale aparatului Brother?

- [Modificarea setărilor aparatului din computerul dvs.](#)
- [Imprimarea raportului de configurare a rețelei](#)

## Nu pot finaliza configurarea instalării rețelei wireless

Opriti și apoi reporniți ruterul fără fir. Apoi încercați să configurați din nou setările rețelei fără fir. Dacă nu puteți rezolva problema, urmați instrucțiunile de mai jos:

Cercetați problema utilizând raportul WLAN.

Cauză	Acțiune	Interfață
Setările dumneavoastră de securitate (SSID/cheie de rețea) nu sunt corecte.	<ul style="list-style-type: none"> <li>Confirmați setările de securitate utilizând <b>Wireless Setup Helper (Ajutor configurare rețea wireless)</b>. Pentru informații suplimentare și pentru a descărca utilitarul vizitați pagina <b>Descărcări</b> a modelului dvs. din Brother Solutions Center la <a href="http://support.brother.com">support.brother.com</a>.</li> <li>Selectați și confirmați faptul că utilizați setările corecte de securitate.                             <ul style="list-style-type: none"> <li>Pentru informații despre cum puteți găsi setările de securitate, consultați instrucțiunile punctului de acces/ruterului LAN fără fir.</li> <li>Numele producătorului sau numărul modelului punctului de acces/ruterului LAN fără fir pot fi utilizate ca setări implicite de securitate.</li> <li>Consultați producătorul punctului de acces/ruterului dumneavoastră, furnizorul de servicii Internet sau administratorul de rețea.</li> </ul> </li> </ul>	Fără fir
Adresa MAC a aparatului dumneavoastră Brother nu este permisă.	Verificați dacă adresa MAC a aparatului Brother este permisă în filtru. Puteți găsi adresa MAC în panoul de control al aparatului Brother.	Fără fir
Punctul de acces/ruterul LAN fără fir este în modul invizibil (nu difuzează identificatorul SSID).	<ul style="list-style-type: none"> <li>Introduceți manual identificatorul SSID sau cheia de rețea corecte.</li> <li>Verificați identificatorul SSID sau cheia de rețea din instrucțiunile punctului de acces/ruterului LAN fără fir și reconfigurați instalarea rețelei fără fir.</li> </ul>	Fără fir
Setările dumneavoastră de securitate (SSID/parolă) nu sunt corecte.	<ul style="list-style-type: none"> <li>Confirmați SSID-ul și parola.                             <ul style="list-style-type: none"> <li>Atunci când configurați manual rețeaua, SSID și parola sunt afișate pe aparatul dumneavoastră Brother. Dacă dispozitivul dumneavoastră mobil acceptă configurarea manuală, SSID și parola vor fi afișate pe ecranul dispozitivul dumneavoastră mobil.</li> </ul> </li> </ul>	Wi-Fi Direct
Utilizați Android™ 4.0.	Dacă dispozitivul dumneavoastră mobil se deconectează (la aproximativ șase minute de la utilizarea Wi-Fi Direct), încercați configurarea printr-o singură apăsare utilizând WPS (recomandat) și setați aparatul Brother ca P/G.	Wi-Fi Direct
Aparatul Brother este amplasat prea departe de dispozitivul mobil.	Mutați aparatul Brother la aproximativ 1 metru de dispozitivul mobil atunci când configurați setările rețelei Wi-Fi Direct.	Wi-Fi Direct
Există obstacole (pereți sau mobilier, de exemplu) între aparat și dispozitivul mobil.	Mutați aparatul Brother într-o zonă fără obstrucții.	Wi-Fi Direct
Există un computer wireless, un dispozitiv care acceptă Bluetooth®, un cuptor cu microunde sau un telefon digital fără fir în apropierea aparatului Brother sau a dispozitivului mobil.	Îndepărtați alte dispozitive de aparatul Brother sau de dispozitivul mobil.	Wi-Fi Direct



Cauză	Acțiune	Interfață
Ați verificat și ați încercat toate instrucțiunile de mai sus, dar aparatul Brother nu poate încă finaliza configurarea Wi-Fi Direct.	<ul style="list-style-type: none"> <li>Opriți și reporniți aparatul Brother. Apoi încercați să configurați din nou setările Wi-Fi Direct.</li> <li>Dacă utilizați aparatul Brother ca și client, confirmați numărul de dispozitive acceptate în rețeaua Wi-Fi Direct curentă și apoi verificați numărul de dispozitive conectate.</li> </ul>	Wi-Fi Direct

### Pentru Windows

În cazul în care conexiunea fără fir a fost întreruptă și ați verificat și încercat toate soluțiile propuse mai sus, vă recomandăm să utilizați Network Connection Repair Tool (Programul de reparare a conexiunii la rețea).

### ✓ Informații similare



- [Probleme de rețea](#)

#### Subiecte conexe:

- [Configurați-vă aparatul pentru o rețea wireless în cazul în care identificatorul SSID nu este difuzat](#)
- [Utilizarea Wi-Fi Direct®](#)

## Aparatul meu Brother nu poate imprima, scana sau primi PC-FAX prin rețea

Cauză	Acțiune	Interfață
Programul software de securitate blochează accesul aparatului la rețea. (Opțiunea de scanare a rețelei nu funcționează. )	<ul style="list-style-type: none"> <li>Windows Configurați software-ul terț de securitate/firewall-ul de protecție pentru a permite scanarea în rețea. Pentru a adăuga portul 54925 pentru scanarea în rețea, tastați informațiile de mai jos: <ul style="list-style-type: none"> <li>În câmpul <b>Nume</b>: Tastați orice descriere, de exemplu Brother NetScan.</li> <li>În câmpul <b>Numărul portului</b>: Tastați 54925.</li> <li>În câmpul <b>Protocol</b>: Este selectat UDP.</li> </ul> Consultați manualul de instrucțiuni care însoțește software-ul terț de Securitate/Firewall sau contactați producătorul de software. </li> <li>Mac (Brother iPrint&amp;Scan) În bara de meniu <b>Finder (Program de căutare)</b>, faceți clic pe <b>Go (Start) &gt; Applications (Aplicații)</b>, apoi faceți dublu clic pe pictograma Brother iPrint&amp;Scan. Apare fereastra Brother iPrint&amp;Scan. Faceți clic pe butonul <b>Selectare aparat</b> și apoi urmați instrucțiuni pas cu pas pentru a reselecta aparatul din rețea. (Driver TWAIN) Din bara de meniu <b>Finder (Program de căutare)</b>, faceți clic pe <b>Go (Start) &gt; Applications (Aplicații) &gt; Brother &gt; TWAIN Driver Utility</b> și apoi dublu clic pe pictograma Selector dispozitiv. Se afișează fereastra Selector dispozitiv. Selectați din nou aparatul de rețea, asigurați-vă că <b>Status (Stare)</b> este <b>idle (inactiv)</b> și apoi faceți clic pe <b>OK</b>.</li> </ul>	Cu fir/Fără fir
Programul de securitate blochează accesul aparatului la rețea. (Funcția de primire PC-Fax în rețea nu funcționează.) (Windows)	Setați software-ul terț de securitate/firewall-ul de protecție pentru a permite recepția PC-FAX. Pentru a adăuga portul 54926 pentru primirea de PC-FAX în rețea, tastați informațiile de mai jos: <ul style="list-style-type: none"> <li>În câmpul <b>Nume</b>: Tastați orice descriere, de exemplu Primire PC-FAX Brother.</li> <li>În câmpul <b>Numărul portului</b>: Tastați 54926.</li> <li>În câmpul <b>Protocol</b>: Este selectat UDP.</li> </ul> Consultați manualul de instrucțiuni care însoțește software-ul terț de Securitate/Firewall sau contactați producătorul de software.	Cu fir/Fără fir
Programul de securitate blochează accesul aparatului la rețea.	Unele programe de securitate pot bloca accesul fără a afișa un mesaj de avertizare, chiar și după ce instalarea s-a finalizat cu succes. Pentru a permite accesul, consultați instrucțiunile aplicației de securitate sau contactați producătorul software-ului.	Cu fir/Fără fir
Aparatului Brother nu i s-a alocat o adresă IP disponibilă.	<ul style="list-style-type: none"> <li>Confirmați adresa IP și masca de subrețea. Verificați dacă atât adresele IP, cât și măștile de subrețea ale computerului și ale aparatului Brother sunt corecte și se află în aceeași rețea. Pentru mai multe informații despre modul de verificare a adresei IP și a măștii de subrețea, contactați administratorul de rețea.</li> <li>Windows</li> </ul>	Cu fir/Fără fir

Cauză	Acțiune	Interfață
	<p>Confirmați adresa IP și masca de subrețea folosind Network Connection Repair Tool (Programul de reparare a conexiunii la rețea).</p> <ul style="list-style-type: none"> <li>Mac</li> </ul> <p>Verificați dispozitivele din rețea cu ajutorul comenzii ping. Pentru informații suplimentare despre modul de confirmare a setărilor de rețea &gt;&gt; <i>Informații similare: Verificarea dispozitivelor din rețea folosind comanda ping.</i></p>	
Acțiunea de imprimare eșuată este încă în lista de așteptare a computerului.	<ul style="list-style-type: none"> <li>Dacă respectiva acțiune de imprimare eșuată este încă în lista de așteptare a computerului, ștergeți-o.</li> <li>Sau faceți dublu clic pe pictograma imprimantei din directorul de mai jos și anulați toate documentele: <ul style="list-style-type: none"> <li>Windows 7 <p>Faceți clic pe  (Start) &gt; <b>Dispozitive și imprimante.</b></p> </li> <li>Windows 8 <p>Deplasați mouse-ul în colțul din dreapta jos al spațiului de lucru. Când se afișează bara de meniuri, faceți clic pe <b>Setări &gt; Panou de control.</b> În grupul <b>Hardware și sunete</b>, faceți clic pe <b>Vizualizați dispozitive și imprimante.</b></p> </li> <li>Windows 10 și Windows Server 2016 <p>Faceți clic pe  &gt; <b>Sistem Windows &gt; Panou de control.</b> În grupul <b>Hardware și sunete</b>, faceți clic pe <b>Vizualizați dispozitive și imprimante.</b></p> </li> <li>Windows Server 2008 <p>Faceți clic pe <b>start &gt; Panou de control &gt; Imprimante.</b></p> </li> <li>Windows Server 2012 <p>Deplasați mouse-ul în colțul din dreapta jos al spațiului de lucru. Când se afișează bara de meniuri, faceți clic pe <b>Setări &gt; Panou de control.</b> În grupul <b>Hardware</b>, faceți clic pe <b>Vizualizați dispozitive și imprimante &gt; Imprimante.</b></p> </li> <li>Windows Server 2012 R2 <p>Faceți clic pe <b>Panou de control</b> din ecranul <b>Start.</b> În grupul <b>Hardware</b>, faceți clic pe <b>Vizualizați dispozitive și imprimante.</b></p> </li> <li>Mac <p>Faceți clic pe <b>System Preferences (Preferințe sistem) &gt; Printers &amp; Scanners (Imprimante și scanere).</b></p> </li> </ul> </li> </ul>	Cu fir/Fără fir
Aparatul Brother nu este conectat la rețeaua wireless.	Imprimați raportul WLAN pentru a verifica respectivul cod de eroare în raportul imprimat.	Fără fir

Dacă ați verificat și încercat toate cele de mai sus, însă aparatul Brother încă nu poate imprima și scana, dezinstalați și reinstalați software-ul și driverele Brother.



### Informații similare

- [Probleme de rețea](#)

#### Subiecte conexe:

- [Imprimarea raportului WLAN](#)
- [Utilizarea Network Connection Repair Tool \(Windows\)](#)
- [Codurile de eroare folosite în raportul rețelei LAN wireless](#)
- [Verificarea dispozitivelor din rețea folosind comanda ping](#)
- [Vreau să verific dacă dispozitivele de rețea funcționează corect](#)

## Vreau să verific dacă dispozitivele de rețea funcționează corect

Verificare	Acțiune	Interfață
Verificați dacă aparatul Brother, punctul de acces/ruterul sau hubul de rețea este deschis.	<b>Verificați următoarele:</b> <ul style="list-style-type: none"><li>• Cablul de alimentare este conectat corect și aparatul Brother este pornit.</li><li>• Punctul de acces/ruterul sau hubul este pornit, iar becurile de semnalizare luminează intermitent.</li><li>• Ambalajul de protecție a fost scos în totalitate de pe aparat.</li><li>• Cartușele de cerneală sunt instalate corect.</li><li>• Capacul scannerului și capacul de anulare a blocajelor sunt complet închise.</li><li>• Hârtia este introdusă corect în tava de hârtie.</li><li>• (Pentru rețelele prin cablu) Un cablu de rețea este conectat în siguranță la aparatul Brother și la ruter sau hub.</li></ul>	Cablată/Wireless
Verificați dacă puteți trimite un „ping” către aparatul Brother de la computerul dumneavoastră.	Folosind linia de comandă din Windows sau din aplicația Terminal a computerului Mac, trimiteți un pachet ping de la computer către aparatul Brother introducând adresa IP sau numele nodului: ping <ipaddress> sau <nodename>. <ul style="list-style-type: none"><li>• Operație reușită: aparatul Brother funcționează corect și este conectat în aceeași rețea cu computerul dumneavoastră.</li><li>• Operație eșuată: aparatul Brother nu este conectat în aceeași rețea cu computerul dumneavoastră.</li></ul> (Windows) Întrebați administratorul de rețea și utilizați Network Connection Repair Tool (Programul de reparare a conexiunii la rețea) pentru a depana adresa IP și masca de subrețea. (Mac) Verificați dacă adresa IP și masca de subrețea au fost definite corect.	Cablată/Wireless
Verificați dacă aparatul Brother este conectat la rețeaua fără fir.	Imprimați raportul WLAN pentru a verifica respectivul cod de eroare în raportul imprimat.	Fără fir

Dacă ați verificat și ați încercat toate cele enumerate mai sus, dar totuși problema nu s-a rezolvat, consultați instrucțiunile punctului de acces/ruterului LAN fără fir pentru a găsi informații despre SSID și cheia de rețea și pentru definirea corectă a acestora.

### ✓ Informații similare

- [Probleme de rețea](#)
  - [Verificarea dispozitivelor din rețea folosind comanda ping](#)

#### Subiecte conexe:

- [Imprimarea raportului de configurare a rețelei](#)
- [Imprimarea raportului WLAN](#)
- [Utilizarea Network Connection Repair Tool \(Windows\)](#)
- [Aparatul meu Brother nu poate imprima, scana sau primi PC-FAX prin rețea](#)
- [Codurile de eroare folosite în raportul rețelei LAN wireless](#)

## Verificarea dispozitivelor din rețea folosind comanda ping

Verificați atât adresa IP a computerului cât și pe cea a aparatului Brother și apoi confirmați dacă rețeaua funcționează corect.

- >> [Configurarea adresei IP pe computerul dumneavoastră \(Windows\)](#)
- >> [Configurarea adresei IP pe computerul dumneavoastră \(Mac\)](#)
- >> [Configurarea adresei IP pe aparatul Brother](#)

### Configurarea adresei IP pe computerul dumneavoastră (Windows)

1. Procedați conform indicațiilor de mai jos:

- Windows 7

Faceți clic pe  (Start) > **Toate programele** > **Accesorii** > **Prompt comandă**.

- Windows 8

Mutați mausul în colțul din dreapta jos al spațiului de lucru. În momentul în care bara de meniu este afișată, faceți clic pe **Căutare** > **Prompt comandă**.

- Windows 10

Faceți clic pe  > **Sistem Windows** > **Linie de comandă**.

2. Tastați „ipconfig” și apoi apăsați pe tasta Enter de la tastatură.
3. Confirmați valorile introduse pentru adresa IPv4 și pentru masca de subrețea.
4. Tastați „exit” și apoi apăsați pe tasta Enter de la tastatură.

### Configurarea adresei IP pe computerul dumneavoastră (Mac)

1. Selectați **System Preferences (Preferințe sistem)** din meniul Apple.
2. Faceți clic pe **Network (Rețea)** > **Advanced (Avansat)** > **TCP/IP**.
3. Confirmați valorile introduse pentru adresa IPv4 și pentru masca de subrețea.

### Configurarea adresei IP pe aparatul Brother

Imprimați raportul de configurare a rețelei și confirmați valorile introduse pentru adresa IP și masca de subrețea.

```
<IP Settings >
IP Address          192.168.11.250      (set manually)
Subnet Mask         255.255.255.0
IP Gateway          192.168.100.200
Boot Method         STATIC
Boot Tries          3
IP Filter           Disabled
```

Verificați adresele IP, atât pe cea a computerului dumneavoastră cât și pe cea a aparatului Brother. Verificați dacă porțiunile adresei de rețea sunt identice. De exemplu, dacă masca de subrețea este „255.255.255.0”, este normal ca numai porțiunile care corespund adresei gazdei să fie diferite.

	Adresă de rețea	Adresă gazdă	
Adresă IP	192.168.100.	250	Definiți numărul final, care corespunde lui „0” în masca de subrețea, de la 1–254.
Mască de subrețea	255.255.255.	0	În general, nu apar probleme dacă masca de subrețea este „255.255.255.0”. Utilizați aceeași valoare pentru toate computerele.

### ✓ Informații similare

- [Vreau să verific dacă dispozitivele de rețea funcționează corect](#)

---

**Subiecte conexe:**

- Aparatul meu Brother nu poate imprima, scana sau primi PC-FAX prin rețea
-

## Probleme Google Cloud Print

Dificultăți	Sugestii
Aparatul meu Brother nu este afișat în lista de imprimante.	Verificați dacă aparatul este pornit.
	Verificați dacă aplicația Google Cloud Print™ este activată.
	Verificați dacă aparatul este înregistrat la Google Cloud Print™. Dacă nu este înregistrat, încercați să îl înregistrați din nou.
Nu pot imprima.	Verificați dacă aparatul este pornit.
	Confirmați setările rețelei dumneavoastră. ▶▶ <a href="#">Informații similare</a>
	Este posibil ca anumite fișiere să nu poată fi imprimate sau să nu apară exact așa cum sunt afișate.
Nu pot înregistra aparatul Brother la Google Cloud Print™.	Asigurați-vă că aparatul este conectat la o rețea cu acces la internet.
	Verificați dacă data și ora sunt configurate corect pe aparatul dumneavoastră.
Când încerc să fac înregistrarea la Google Cloud Print™ pe aparatul Brother nu se afișează mesajul de confirmare, nici după repetarea pașilor de înregistrare.	Asigurați-vă că aparatul Brother nu funcționează în timpul efectuării înregistrării la Google Cloud Print™.



### Informații similare

- [Dacă aveți dificultăți cu aparatul](#)

#### Subiecte conexe:

- [Depanarea](#)
- [Setări de rețea folosind Google Cloud Print](#)

## Probleme cu AirPrint

Dificultăți	Sugestii
Aparatul meu Brother nu este afișat în lista de imprimante.	Verificați dacă aparatul Brother este pornit.
	Confirmați setările rețelei.
	Mutați dispozitivul mobil mai aproape de punctul de acces/routerul wireless sau de aparatul dumneavoastră Brother.
Nu pot imprima.	Verificați dacă aparatul Brother este pornit.
	Confirmați setările rețelei.
Încerc să imprim un document cu mai multe pagini de pe un dispozitiv iOS, dar NUMAI prima pagină este imprimată.	Asigurați-vă că pe dispozitivul dumneavoastră este instalată ultima versiune OS. Pentru informații suplimentare despre AirPrint, consultați următorul articol de asistență oferit de Apple: <a href="https://support.apple.com/kb/HT4356">support.apple.com/kb/HT4356</a> .



### Informații similare

- [Dacă aveți dificultăți cu aparatul](#)

#### Subiecte conexe:

- [Depanarea](#)



## Verificați informațiile despre aparat

Urmați aceste instrucțiuni pentru a verifica numărul de serie al aparatului Brother, versiunea de firmware și actualizarea firmware.

1. Apăsați pe  [Setări] > [Toate setările] > [Info. aparat] .
2. Apăsați pe una dintre opțiunile de mai jos:

Opțiune	Descriere
Nr.Serial	Verificați numărul de serie al aparatului dvs.
Versiune firmware	Verificați versiunea firmware a aparatului dvs.
Actualizare firmware	Actualizați aparatul dvs. la cea mai recentă versiune firmware.
Verif.automată firmware	Vizualizați informațiile firmware pe ecranul principal.
Contor	Verificați numărul total de pagini imprimate de aparat.

3. Apăsați pe .

### Informații similare

- [Depanarea](#)

## Resetați aparatul dumneavoastră Brother

1. Apăsați pe  [Setări] > [Toate setările] > [Setare Initial] > [Resetează].
2. Apăsați pe opțiunea de resetare pe care doriți s-o utilizați.
3. Apăsați pe [OK] timp de două secunde pentru a reporni aparatul.



### Informații similare

- [Depanarea](#)
  - [Prezentarea funcției de resetare](#)

#### Subiecte conexe:

- [Transferarea faxurilor sau a raportului jurnal fax](#)

## Prezentarea funcției de resetare

Sunt disponibile următoarele funcții de resetare:

1. [Resetare aparat]

Puteți reseta toate setările aparatului, pe care le-ați modificat.

Agenda de adrese, rapoartele fax și istoricul apelurilor se păstrează.

2. [Rețea]

Resetați serverul de imprimare la setările implicite din fabricație ale acestuia (inclusiv informațiile referitoare la parolă și adresa IP).

3. [Agendă și fax]

Resetarea agendei cu numere de telefon și de fax determină resetarea următorilor parametri:

- Agendă și configurare grupuri
- Comenzi fax programate în memorie  
Fax întârziat și Transmisie grup întârziată
- Identificator stație  
Nume și număr
- Opțiuni pentru fax la distanță
- Raport  
Raport de verificare a transmisiei, Agendă și Jurnal fax
- Istoric
- Faxuri în memorie

4. [Toate setările]

Utilizați funcția Resetare setări pentru a reseta toate setările aparatului la cele configurate inițial din fabricație. Brother recomandă să efectuați această operație când veți vinde/elimina aparatul.



Deconectați cablul de interfață înainte de a selecta [Rețea] sau [Toate setările].



### Informații similare

- [Resetați aparatul dumneavoastră Brother](#)

#### Subiecte conexe:

- [Transferarea faxurilor sau a raportului jurnal fax](#)

## ■ **Întreținerea de rutină**

- Înlocuirea cartușelor de cerneală
- Curățarea aparatului Brother
- Verificarea aparatului Brother
- Corectarea alimentării pentru a elimina liniile verticale
- Schimbați opțiunile definite dacă aveți probleme la imprimare
- Ambalarea și expedierea aparatului Brother

## Înlocuirea cartușelor de cerneală

Aparatul dumneavoastră Brother este prevăzut cu un contor pentru numărarea punctelor de cerneală. Contorul de puncte de cerneală monitorizează automat nivelul de cerneală disponibil în fiecare dintre cele patru cartușe de cerneală. Dacă aparatul detectează faptul că un cartuș de cerneală este aproape gol, aparatul va afișa un mesaj.

Pe ecranul LCD este afișat cartușul de cerneală care trebuie înlocuit. Înlocuiți cartușele de cerneală în ordinea corectă, respectând instrucțiunile de pe ecranul LCD.

Chiar dacă aparatul indică faptul că trebuie să înlocuiți un cartuș de cerneală, în cartuș mai există o cantitate redusă de cerneală.

### ATENȚIE

Dacă cerneala a pătruns în ochi, clătiți imediat cu apă. În caz contrar, poate cauza înroșirea sau inflamarea ușoară a ochiului. În cazul în care observați vreo problemă, consultați doctorul.

### IMPORTANT

Brother nu recomandă reumplerea cartușelor de cerneală primite la cumpărarea aparatului. De asemenea, vă recomandăm insistent să folosiți în continuare numai cartușe de toner originale Brother pentru înlocuirea cartușelor folosite. Utilizarea sau încercarea de a utiliza tipuri de cerneală și/sau cartușe de cerneală incompatibile în aparatul Brother poate duce la defectarea aparatului și/sau poate avea ca efect obținerea unei calități nesatisfăcătoare a imprimării. Garanția oferită nu se aplică în cazul problemelor cauzate de utilizarea cernelii și/sau a cartușelor de cerneală neautorizate provenite de la terți. Pentru a vă proteja investiția și pentru a obține performanțe excepționale de la aparatul Brother, vă recomandăm insistent să utilizați consumabile originale Brother.

1. Deschideți capacul cartușului de cerneală (1).

Dacă unul sau mai multe cartușe de cerneală trebuie înlocuite, pe ecranul LCD va fi afișat mesajul [Numai imprimare alb-negru] sau [Inloc. Cerneala].

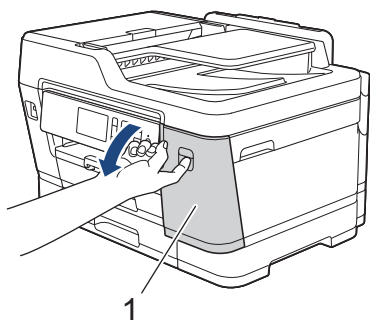

În cazul în care cartușul cu cerneală neagră este gol, singurul mesaj care va fi afișat este [Inloc. Cerneala]. Trebuie să înlocuiți cartușul cu cerneală neagră.

2. Apăsați pe maneta de deblocare pentru a elibera cartușul cu cerneală color indicat pe ecranul LCD și scoateți cartușul de cerneală din aparat, urmând instrucțiunile din ilustrație.

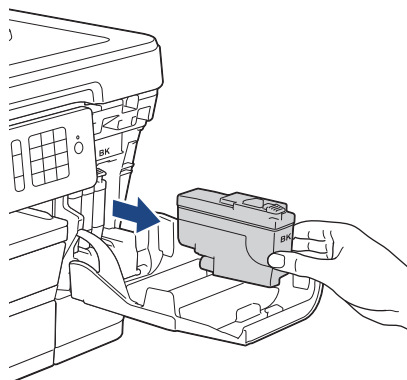
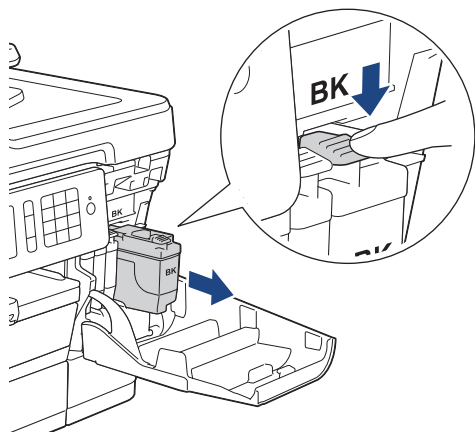

3. Deschideți ambalajul noului cartuș de cerneală având culoarea indicată pe ecranul LCD și apoi scoateți cartușul de cerneală.

## IMPORTANT

- NU atingeți cartușul de cerneală în zona marcată cu (1); în caz contrar, este posibil ca aparatul să nu mai detecteze cartușul.

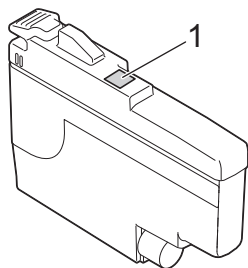

- Scuturați rapid numai cartușul cu cerneală **neagră** pe orizontală de 15 ori, așa cum este prezentat, înainte de a-l introduce în aparat.

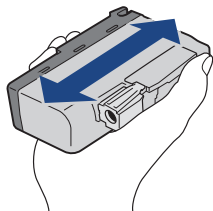

4. Introduceți cartușul de cerneală în direcția indicată de săgeata de pe etichetă. Fiecare culoare are propria poziție corectă.

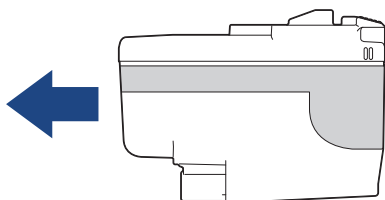

5. Împingeți cu atenție în zona marcată cu „PUSH” (ÎMPINGEȚI) până când cartușul de cerneală se fixează pe poziție și apoi închideți capacul cartușului.

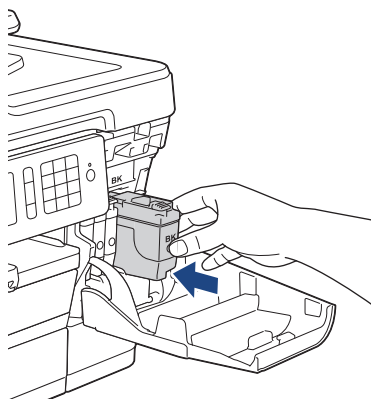

Aparatul va reseta automat contorul pentru numărarea punctelor de cerneală.



Dacă după instalarea cartușului de cerneală pe ecranul LCD este afișat mesajul [Lipsă cartuș cerneală] sau [Detectare impos.], verificați dacă ați instalat corect cartușul de cerneală. Scoateți cartușul de cerneală și reinstalați-l cu atenție până când se fixează pe poziție.

## IMPORTANT

- NU scuturați cartușele de cerneală. Dacă vă pătați cu cerneală pe piele sau pe haine, spălați imediat zona respectivă cu săpun sau detergent.
- NU scoateți cartușele de cerneală dacă acestea nu trebuie să fie înlocuite; aparatul nu va mai putea determina cantitatea de cerneală rămasă în cartușul de cerneală.
- NU atingeți fantele în care se introduc cartușele de cerneală; vă puteți păta pe piele.
- Dacă încurcați culorile și instalați un cartuș de cerneală într-o poziție greșită, pe ecranul LCD va fi afișat mesajul [Culoare cerneală incorectă].

Verificați cartușele de cerneală a căror culoare nu corespunde cu poziția cartușelor de cerneală și mutați-le în poziția corectă.

- Folosiți cartușe de cerneală care nu au fost deschise înainte de data de expirare înscrisă pe ambalajul cartușului de cerneală.
- NU demontați și NU umblați la cartușul de cerneală; deoarece acest lucru poate provoca scurgerea cernelii din cartușul de cerneală.



## Informații similare

- [Întreținerea de rutină](#)

### Subiecte conexe:

- [Mesaje de eroare și de întreținere](#)
- [Probleme care apar la manipularea hârtiei și la imprimare](#)
- [Ambalarea și expedierea aparatului Brother](#)

## Curățarea aparatului Brother

- [Curățarea scannerului](#)
- [Curățați senzorul pentru documente al unității ADF](#)
- [Curățarea capului de imprimare al aparatului Brother](#)
- [Curățarea capului de imprimare de pe calculator \(Windows\)](#)
- [Curățați capul de imprimare de la computerul dumneavoastră \(Mac\)](#)
- [Curățați ecranul LCD al aparatului](#)
- [Curățarea părților exterioare ale aparatului](#)
- [Curățarea rolei de imprimare a aparatului](#)
- [Curățarea rotelor de alimentare cu hârtie](#)
- [Curățarea plăcuței de bază](#)
- [Curățarea rotelor de preluare a hârtiei](#)
- [Curățați rolele de antrenare a hârtiei ale tăvii de hârtie #2 și tăvii de hârtie #3](#)



## Curățarea scannerului

1. Scoateți aparatul din priza de curent electric.
2. Ridicați capacul documentelor (1). Curățați fereastra de sticlă a scannerului (2) și plasticul alb (3) cu o lavetă fără scame, umezită cu apă.

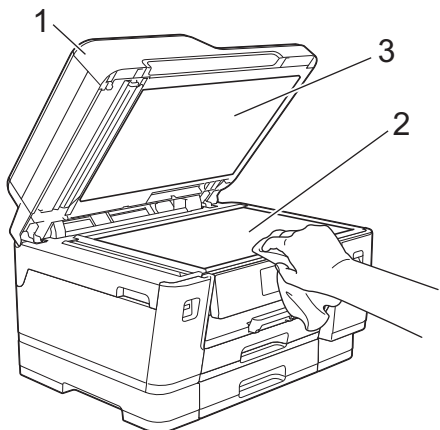

3. În unitatea ADF, curățați bara albă (1) și banda de sticlă (2) cu o lavetă fără scame, umezită cu apă.

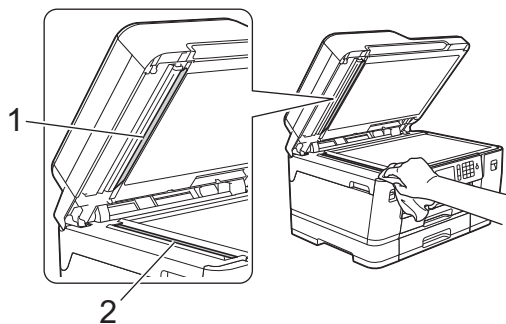

4. Deschideți capacul de sticlă al scannerului (1) și curățați bara albă (2) și banda de sticlă (3) cu o lavetă fără scame, umezită cu apă.

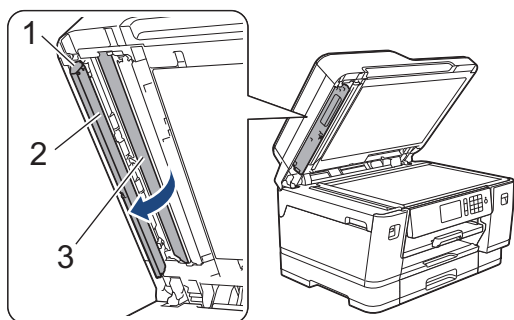



Pe lângă curățarea ferestrei de sticlă a scannerului și a benzii de sticlă cu o lavetă moale, fără scame, umezită ușor cu apă, treceți degetul peste sticlă pentru a vedea dacă mai simțiți ceva la atingere. Dacă simțiți că mai există impurități sau resturi, curățați din nou banda de sticlă, insistând în zona respectivă. Este posibil să fie necesară repetarea de trei sau patru ori a procesului de curățare. Pentru verificare, faceți o copie după fiecare curățare.



Dacă pe banda de sticlă este o pată de mizerie sau de fluid de corectare, pe moștra imprimată va apărea o linie verticală.



După ce banda de sticlă a fost curățată, linia verticală va dispărea.



### Informații similare

- [Curățarea aparatului Brother](#)

#### Subiecte conexe:

- [Probleme legate de fax și de telefon](#)
- [Alte probleme](#)

## Curățați senzorul pentru documente al unității ADF

Curățarea periodică a senzorului ADF pentru documente poate preveni detectarea eronată, de către aparat, a dimensiunii unui document.

1. Curățați senzorul pentru documente al unității ADF (1) cu o lavetă uscată, moale, fără scame.

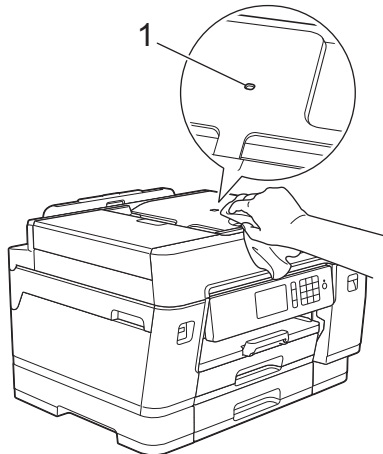

### ✓ Informații similare

- [Curățarea aparatului Brother](#)

#### Subiecte conexe:

- [Probleme legate de fax și de telefon](#)
- [Alte probleme](#)

## Curățarea capului de imprimare al aparatului Brother

Pentru a menține calitatea bună a imprimării, aparatul curăță automat capul de imprimare când este necesar. Dacă există o problemă de calitate a imprimării, lansați manual procesul de curățare.

- Curățați capul de imprimare dacă pe paginile imprimate apar linii orizontale sau spații goale în text sau grafică. În funcție de culoarea pe care apar problemele, selectați numai curățarea cartușului de culoare neagră, curățarea simultană a celor trei culori (galben/cyan/magenta) sau a tuturor celor patru culori simultan.
- La curățarea capului de imprimare se consumă cerneală.
- Dacă efectuați curățarea prea des, veți consuma cerneala inutil.

### IMPORTANT

NU atingeți capul de imprimare. Atingerea capului de imprimare poate produce defecțiuni permanente și poate anula garanția acestuia.

1. Apăsați pe  [Setări] > [Întreținere] > [Curățare cap imprimare].
2. Apăsați pe [Numai negru], [Numai color] sau pe [Toate].
3. Apăsați pe [Normal], [Pronunțat] sau pe [Cel mai pronunțat].
4. Apăsați pe [Start].

Aparatul curăță capul de imprimare.



- În cazul în care curățați capul de imprimare și imprimarea nu s-a îmbunătățit, încercați să instalați un nou cartuș de schimb de cerneală Brother original pentru fiecare culoare care creează probleme. Încercați să curățați din nou capul de imprimare. Dacă imprimarea nu s-a îmbunătățit, contactați Centrul de asistență clienți Brother sau dealerul local Brother.
- De asemenea, puteți curăța capul de imprimare de la computerul dumneavoastră.



### Informații similare

- [Curățarea aparatului Brother](#)

#### Subiecte conexe:

- [Probleme care apar la manipularea hârtiei și la imprimare](#)
- [Curățarea capului de imprimare de pe calculator \(Windows\)](#)
- [Curățați capul de imprimare de la computerul dumneavoastră \(Mac\)](#)

## Curățarea capului de imprimare de pe calculator (Windows)

Pentru a menține calitatea bună a imprimării, aparatul curăță automat capul de imprimare când este necesar. Dacă există o problemă de calitate a imprimării, lansați manual procesul de curățare.

1. Procedați conform indicațiilor de mai jos:

- Pentru Windows Server 2008

Faceți clic pe  (**Pornire**) > **Panou de control** > **Hardware și sunete** > **Imprimante**.

- Pentru Windows 7 și Windows Server 2008 R2

Faceți clic pe  (**Start**) > **Dispozitive și imprimante**.

- Pentru Windows 8

Deplasați mouse-ul în colțul din dreapta jos pe suprafața de lucru. Când se afișează bara de meniu, faceți clic pe **Setări** și apoi clic pe **Panou de control**. În grupul **Hardware și sunete**, faceți clic pe **Vizualizați dispozitive și imprimante**.

- Pentru Windows Server 2012

Deplasați mouse-ul în colțul din dreapta jos pe suprafața de lucru. Când se afișează bara de meniu, faceți clic pe **Setări** și apoi clic pe **Panou de control**. În grupul **Hardware**, faceți clic pe **Vizualizați dispozitive și imprimante**.

- Pentru Windows Server 2012 R2

Faceți clic pe **Panou de control** în ecranul **Start**. În grupul **Hardware**, faceți clic pe **Vizualizați dispozitive și imprimante**.

- Pentru Windows 10 și Windows Server 2016

Faceți clic pe  > **Sistem Windows** > **Panou de control**. În grupul **Hardware și sunete**, faceți clic pe **Vizualizați dispozitive și imprimante**.

2. Faceți clic dreapta pe pictograma **Brother XXX-XXXX** (unde XXXX este numele modelului dumneavoastră) și apoi selectați **Preferințe imprimare**. Dacă pe ecran sunt afișate opțiunile driverului de imprimantă, selectați driverul de imprimantă.

Apare caseta de dialog driver de imprimantă.

3. Faceți clic pe fila **Întreținere**.

4. Selectați una dintre opțiunile de mai jos:

Opțiune	Descriere
<b>Verificare calitate imprimare...</b>	Se utilizează pentru imprimarea paginii de test și pentru verificarea calității imprimării.
<b>Curățare cap de imprimare...</b>	Se utilizează pentru a începe manual procesul de curățare. Selectați această opțiune dacă în textul sau în grafica de pe pagina de test a apărut o linie sau au apărut spații albe.

5. Procedați conform indicațiilor de mai jos:

- Dacă ați selectat opțiunea **Verificare calitate imprimare...**, faceți clic pe **Start**.

Aparatul va imprima pagina de test.

- Dacă ați selectat opțiunea **Curățare cap de imprimare...**, selectați pentru tipul de curățare una dintre opțiunile **Numai negru**, **Numai color** sau **Toate** și apoi faceți clic pe **Înainte**.

6. Pentru puterea de curățare, selectați opțiunea **Normal**, **Puternică** sau **Maximă** și apoi faceți clic pe **Înainte**.

7. Faceți clic pe **Start**.

Aparatul va începe operația de curățare.



## Informații similare

- Curățarea aparatului Brother

### **Subiecte conexe:**

- Probleme care apar la manipularea hârtiei și la imprimare
- Curățarea capului de imprimare al aparatului Brother

## Curățați capul de imprimare de la computerul dumneavoastră (Mac)

Pentru a menține calitatea bună a imprimării, aparatul curăță automat capul de imprimare când este necesar. Dacă există o problemă de calitate a imprimării, lansați manual procesul de curățare.

1. Selectați **System Preferences (Preferințe sistem)** din meniul Apple.
2. Selectați **Printers & Scanners (Imprimante și scanere)** și apoi selectați aparatul.
3. Faceți clic pe butonul **Options & Supplies (Opțiuni & Consumabile)**.
4. Faceți clic pe fila **Utility (Utilitar)** și apoi faceți clic pe butonul **Open Printer Utility (Deschidere utilitar imprimantă)**.

Va fi afișat ecranul Status Monitor.

5. Faceți clic pe meniul **Control** și apoi selectați **Maintenance (Întreținere)**.
6. Selectați una dintre opțiunile de mai jos:

Opțiune	Descriere
<b>Check Print Quality... (Verificare calitate imprimare...)</b>	Se utilizează pentru imprimarea paginii de test și pentru verificarea calității imprimării.
<b>Print Head Cleaning... (Curățare cap de imprimare...)</b>	Se utilizează pentru a începe manual procesul de curățare. Selectați această opțiune dacă în textul sau în grafica de pe pagina de test a apărut o linie sau au apărut spații albe.

7. Procedați conform indicațiilor de mai jos:
  - Dacă ați selectat opțiunea **Check Print Quality... (Verificare calitate imprimare...)**, faceți clic pe **Start (Pornire)**.  
Aparatul va imprima pagina de test.
  - Dacă ați selectat opțiunea **Print Head Cleaning... (Curățare cap de imprimare...)**, selectați pentru tipul de curățare una dintre opțiunile **Black only (Numai negru)**, **Color only (Numai color)** sau **All (Toate)** și apoi faceți clic pe **Next (Înainte)**.
8. Pentru puterea de curățare, selectați opțiunea **Normal**, **Strong (Puternică)** sau **Strongest (Maximă)** și apoi faceți clic pe **Next (Înainte)**.
9. Faceți clic pe **Start (Pornire)**.  
Aparatul va începe operația de curățare.



### Informații similare

- [Curățarea aparatului Brother](#)

#### Subiecte conexe:

- [Probleme care apar la manipularea hârtiei și la imprimare](#)
- [Curățarea capului de imprimare al aparatului Brother](#)

## Curățați ecranul LCD al aparatului

### IMPORTANT

NU utilizați soluții lichide de curățare (inclusiv etanol).

1. Apăsați și mențineți apăsat  pentru a opri aparatul. Pe ecranul LCD va fi afișat pentru câteva secunde mesajul [Oprire], înainte ca alimentarea să se închidă.
2. Curățați ecranul LCD cu o lavetă fără scame, moale și uscată.

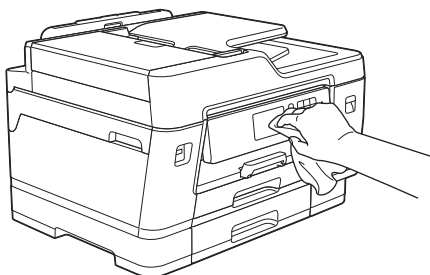

### Informații similare

- [Curățarea aparatului Brother](#)



## Curățarea părților exterioare ale aparatului

### IMPORTANT

- Curățarea cu lichide volatile, precum solvenți sau benzină, deteriorează suprafața exterioară a aparatului.
- NU folosiți materiale de curățare care conțin amoniac.
- NU folosiți alcool izopropilic pentru a curăța murdăria de pe panoul de control. Aceasta poate conduce la crăparea panoului.

1. Dacă extensia suportului pentru hârtie este deschisă, închideți-o și apoi închideți suportul pentru hârtie.
2. Trageți complet tăvile de hârtie (1) din aparat așa cum este indicat de săgeată.

- Tava #1

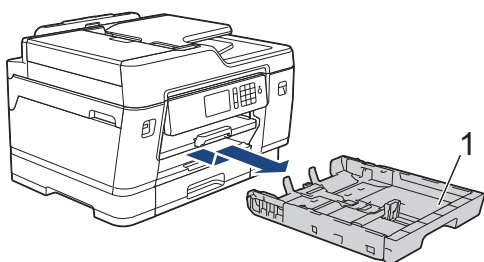

- Tava #2

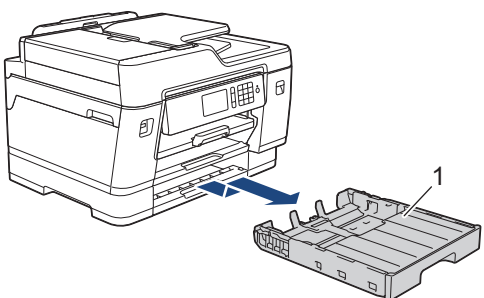

- Tava #3 (MFC-J6947DW)

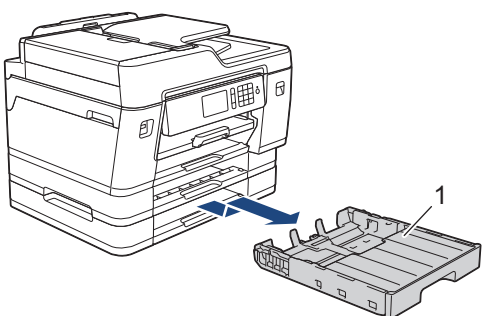

3. Ștergeți exteriorul aparatului cu o lavetă uscată, fără scame, pentru a elimina praful.

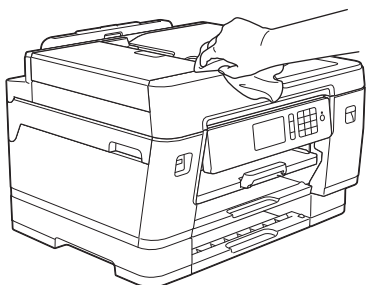

4. Scoateți orice obiect blocat în interiorul tăvii pentru hârtie. Ștergeți interiorul și exteriorul tăvii pentru hârtie cu o lavetă uscată și fără scame, pentru a îndepărta praful.

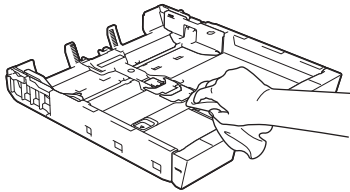

5. Împingeți încet tava de hârtie înapoi în aparat.



### Informații similare

- [Curățarea aparatului Brother](#)

## Curățarea rolei de imprimare a aparatului

### ⚠ AVERTIZARE

⚡ Verificați dacă ați scos aparatul din priză de curent înainte de a curăța cilindrul imprimantei, pentru a evita electrocutarea.

1. Cu ambele mâini, utilizați suporturile pentru degete de pe lateralele aparatului pentru ridicarea capacului scannerului în poziție deschisă.
2. Curățați cilindrul imprimantei (1) și zona din jurul acestuia, ștergând orice pete de cerneală cu o lavetă moale, uscată și fără scame.

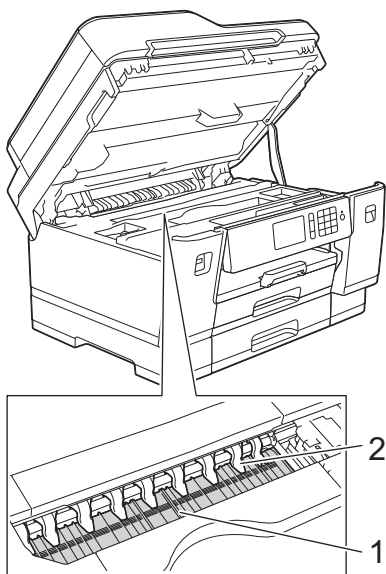

### IMPORTANT

NU îndoiți și NU aplicați prea multă presiune pe cele nouă elemente de fixare (2). Acestea se pot deteriora.

3. Închideți cu atenție capacul scannerului cu amândouă mâinile.

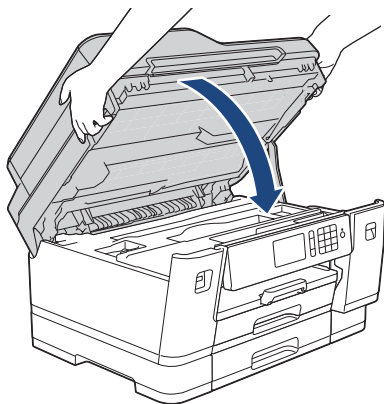

4. Reconectați cablul de alimentare.

### ✓ Informații similare

- [Curățarea aparatului Brother](#)

---

**Subiecte conexe:**

- Probleme care apar la manipularea hârtiei și la imprimare
-

## Curățarea rolor de alimentare cu hârtie

Dacă rotele de alimentare a hârtiei sunt pătate cu cerneală sau pe ele s-a depus praf de hârtie, acestea pot cauza probleme la alimentarea hârtiei.

1. Scoateți aparatul din priză de curent electric.
2. Dacă extensia suportului pentru hârtie este deschisă, închideți-o și apoi închideți suportul pentru hârtie.
3. Trageți complet tava de hârtie (1) din aparat așa cum este indicat de săgeată.

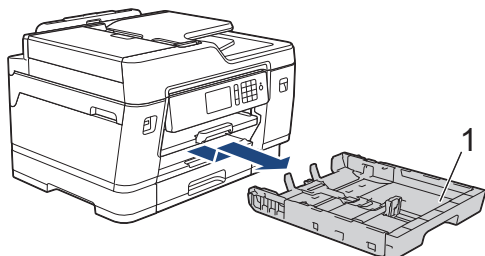

4. Ridicați suportul pentru hârtie (1) și apoi trageți de el în poziție înclinată pentru a-l scoate complet din aparat, așa cum este indicat de săgeată.

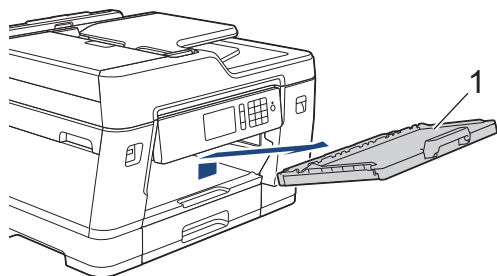

5. Curățați partea din față a roților de alimentare a hârtiei (1) cu o lavetă moale și fără scame, umezită cu puțină apă, folosind o mișcare alternativă, dintr-o parte în alta. După curățare, ștergeți roțile cu o lavetă uscată, moale și fără scame pentru a îndepărta complet umezeala.

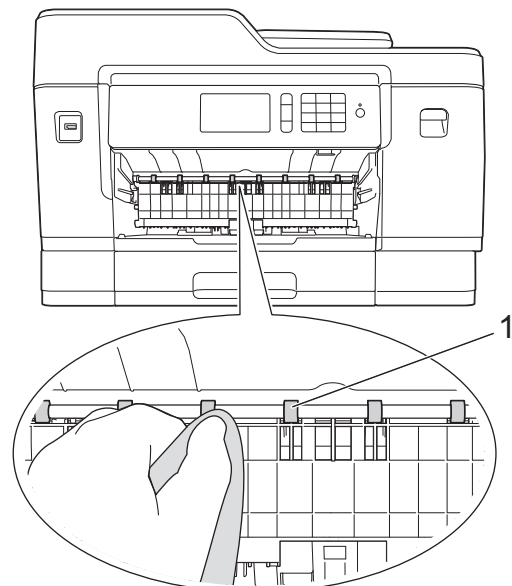

6. Ridicați extensia de eliminare a blocajelor de hârtie (2) și apoi curățați partea din spate a roților de alimentare a hârtiei (1) cu o lavetă moale, fără scame, umezită cu puțină apă. După curățare, ștergeți roțile cu o lavetă uscată, moale și fără scame pentru a îndepărta complet umezeala.

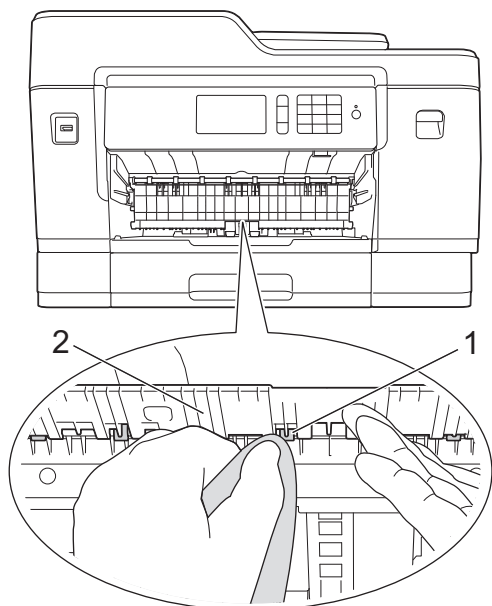

7. Introduceți ferm extensia pentru hârtie înapoi în aparat. Asigurați-vă că suportul pentru hârtie este așezat corect pe canelurile de poziționare.

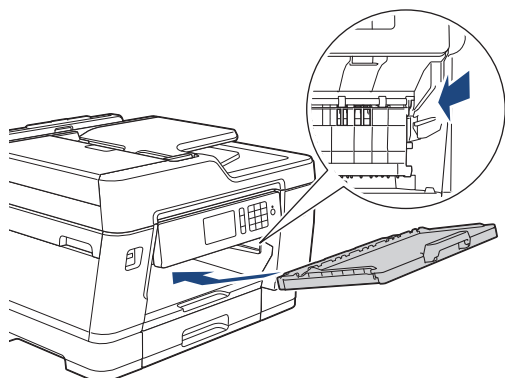

8. Împingeți încet tava de hârtie înapoi în aparat.  
9. Reconectați cablul de alimentare.



Nu utilizați aparatul decât după ce rolele s-au uscat. Utilizarea aparatului înainte ca rolele să se usuce poate duce la apariția unor probleme la alimentarea hârtiei.



### Informații similare

- [Curățarea aparatului Brother](#)

#### Subiecte conexe:

- [Probleme care apar la manipularea hârtiei și la imprimare](#)

## Curățarea plăcuței de bază

Curățarea periodică a plăcuței de bază poate preveni alimentarea aparatului cu mai multe coli de hârtie atunci când în tavă au rămas numai câteva coli de hârtie.

1. Dacă extensia suportului pentru hârtie este deschisă, închideți-o și apoi închideți suportul pentru hârtie.
  2. Trageți complet tăvile de hârtie (1) din aparat așa cum este indicat de săgeată.
- Tava #1

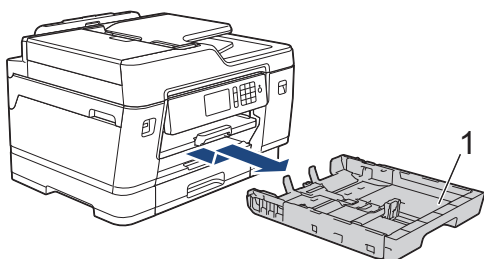

- Tava #2

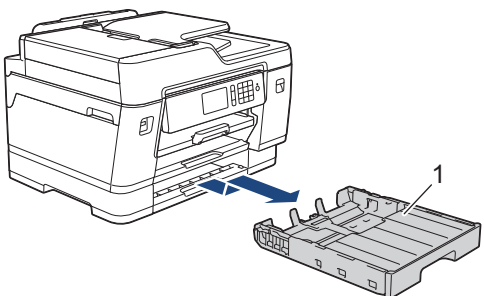

- Tava #3 (MFC-J6947DW)

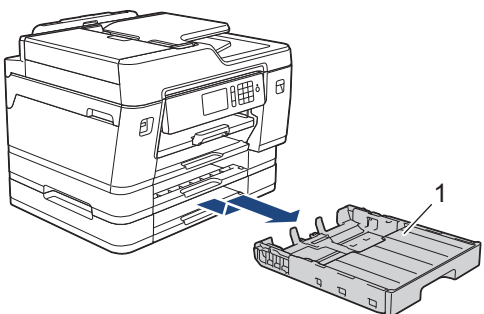

3. Curățați placa de bază (1) cu o lavetă moale, fără scame, umezită cu apă.  
După curățare, ștergeți placa cu o lavetă uscată, moale și fără scame pentru a îndepărta complet umezeala.

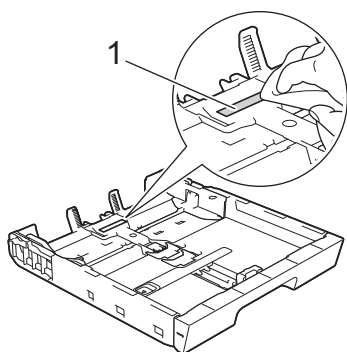

4. Împingeți încet tava de hârtie, complet în aparat.



### Informații similare

- [Curățarea aparatului Brother](#)

---

**Subiecte conexe:**

- Probleme care apar la manipularea hârtiei și la imprimare
-



## Curățarea rolor de preluare a hârtiei

Curățarea periodică a rolei de antrenare a hârtiei poate preveni blocajele de hârtie, asigurând alimentarea corectă a hârtiei.

1. Scoateți aparatul din priza de curent electric.
2. Dacă extensia suportului pentru hârtie este deschisă, închideți-o și apoi închideți suportul pentru hârtie.
3. Trageți complet tava de hârtie (1) din aparat așa cum este indicat de săgeată.

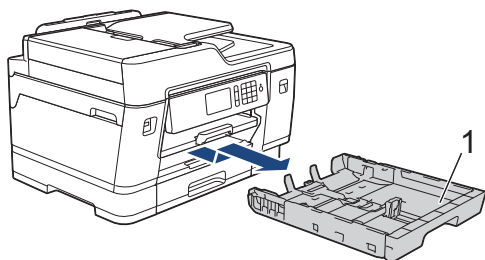

4. Ridicați suportul pentru hârtie (1) și apoi trageți de el în poziție înclinată pentru a-l scoate complet din aparat, așa cum este indicat de săgeată.

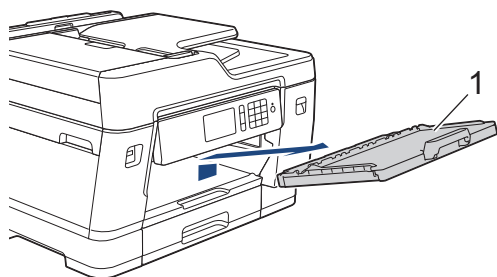

5. Curățați rolele de antrenare a hârtiei (1) cu o lavetă moale, fără scame, umezită cu apă. Rotiți încet rolele pentru a putea curăța întreaga suprafață. După curățare, ștergeți rolele cu o lavetă uscată, moale și fără scame pentru a îndepărta complet umezeala.

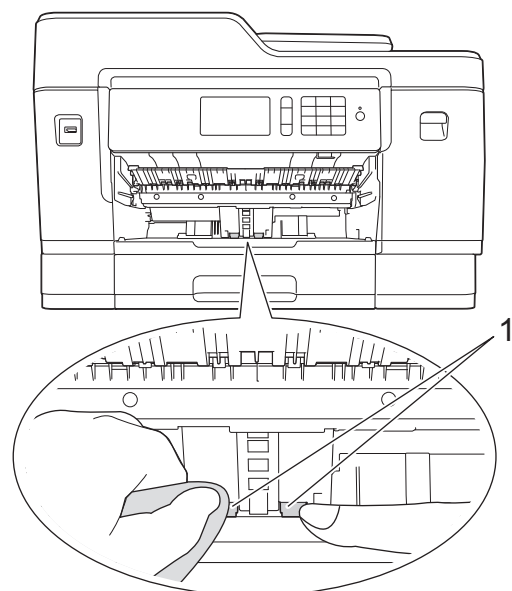

6. Introduceți ferm extensia pentru hârtie înapoi în aparat. Asigurați-vă că suportul pentru hârtie este așezat corect pe canelurile de poziționare.

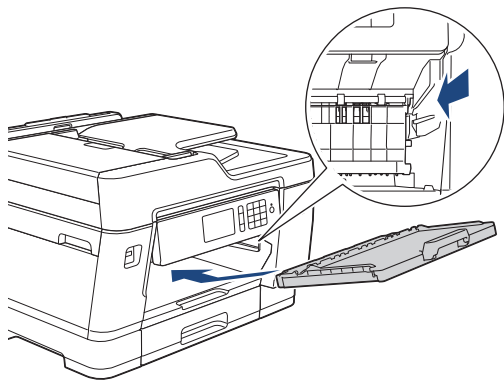

7. Împingeți încet tava de hârtie, complet în aparat.
8. Reconectați cablul de alimentare.

### ✓ Informații similare

- [Curățarea aparatului Brother](#)

#### **Subiecte conexe:**

- [Mesaje de eroare și de întreținere](#)
  - [Probleme care apar la manipularea hârtiei și la imprimare](#)
-

## Curățați rolele de antrenare a hârtiei ale tăvii de hârtie #2 și tăvii de hârtie #3

În aceste instrucțiuni este prezentat modul de curățare a rolor de antrenare a hârtiei pentru tava #2. (MFC-J6947DW) Instrucțiunile pentru tava #3 sunt similare.

1. Scoateți aparatul din priza de curent electric.
2. Dacă extensia suportului pentru hârtie este deschisă, închideți-o și apoi închideți suportul pentru hârtie.
3. Trageți complet tava #2 (1) din aparat așa cum este indicat de săgeată.

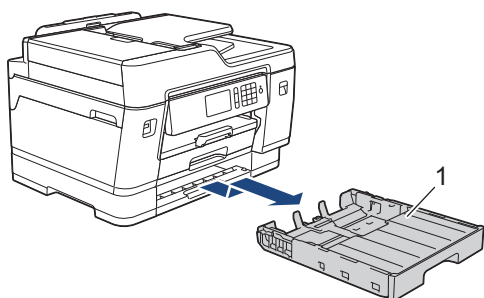

4. Curățați rolele de antrenare a hârtiei ale tăvii #2 (1) cu o lavetă moale, fără scame, umezită cu apă. Rotiți încet rolele pentru a putea curăța întreaga suprafață. După curățare, ștergeți rolele cu o lavetă uscată, moale și fără scame pentru a îndepărta complet umezeala.

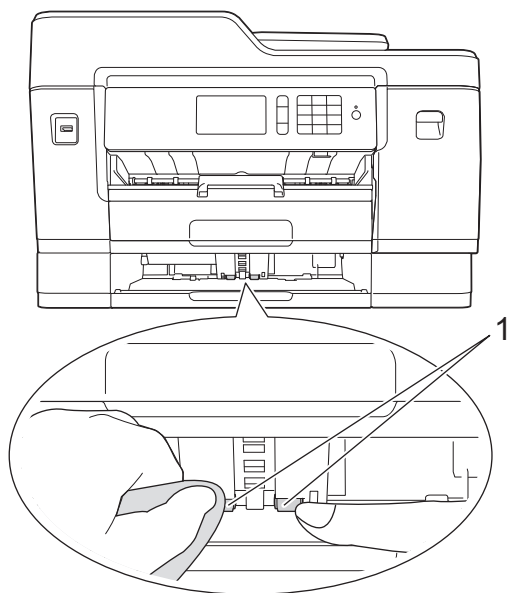

5. Împingeți cu atenție complet tava #2 în aparat.
6. Reconectați cablul de alimentare.



### Informații similare



- [Curățarea aparatului Brother](#)

## Verificarea aparatului Brother

- [Verificarea calității imprimării](#)
- [Verificarea alinierii imprimării de pe aparatul Brother](#)
- [Verificarea alinierii imprimării de pe calculator \(Windows\)](#)
- [Verificați alinierea de imprimare de la computerul dumneavoastră \(Mac\)](#)
- [Verificați volumul cernelii \(estimare paginii\)](#)
- [Monitorizarea stării aparatului de la computerul dumneavoastră \(Windows\)](#)
- [Monitorizarea stării aparatului de la computer \(Mac\)](#)

## Verificarea calității imprimării

În cazul în care culorile și textul sunt șterse sau striate sau dacă textul lipsește din documentele imprimate, este posibil ca duzele capului de imprimare să fie înfundate. Imprimați pagina de verificare a calității imprimării și analizați modelul de verificare a duzelor.

1. Apăsați  [Setări] > [Întreținere] > [Îmbunătățire calitate impr] > [Verificare calitate impr.].
2. Apăsați pe [Start].  
Aparatul va imprima pagina de verificare a calității imprimării.
3. Verificați calitatea celor patru blocuri de culoare de pe pagină.
4. Pe ecranul tactil este afișat un mesaj în care vi se pun întrebări privind calitatea imprimării. Procedați conform indicațiilor de mai jos:
  - Dacă toate liniile sunt clare și vizibile, apăsați pe [Nu] și apoi apăsați pe  pentru a finaliza verificarea calității imprimării.
  - Dacă lipsesc linii (consultați **Calitate slabă**, de mai jos), apăsați pe [Da].

OK

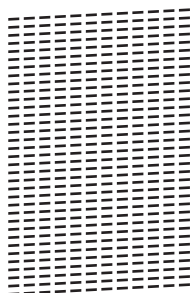

Calitate slabă

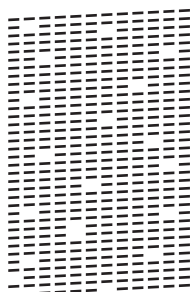

5. Pe ecranul tactil este afișat un mesaj în care vi se pun întrebări privind calitatea fiecărei culori. Apăsați pe numărul corespunzător modelului (1–4) care seamănă cel mai mult cu rezultatul obținut la imprimare.
6. Procedați conform indicațiilor de mai jos:
  - Dacă trebuie să curățați capul de imprimare, apăsați pe [Start] pentru a începe procedura de curățare.
  - Dacă nu trebuie să curățați capul de imprimare, ecranul Întreținere va fi reafișat pe ecranul tactil. Apăsați pe .
7. După ce procedura de curățare s-a terminat, pe ecranul tactil va fi afișat un mesaj în care sunteți întrebat dacă doriți să imprimați din nou pagina de verificare a calității imprimării. Apăsați pe [Da] și apoi apăsați pe [Start].

Aparatul va imprima din nou pagina de verificare a calității imprimării. Verificați din nou calitatea celor patru blocuri de culoare de pe pagină.

În cazul în care curățați capul de imprimare și imprimarea nu s-a îmbunătățit, încercați să instalați un nou cartuș de schimb de cerneală Brother original pentru fiecare culoare care creează probleme. Încercați să curățați din nou capul de imprimare. Dacă imprimarea nu s-a îmbunătățit, contactați Centrul de asistență clienți Brother sau dealerul local Brother.

## IMPORTANT

NU atingeți capul de imprimare. Atingerea capului de imprimare poate produce defecțiuni permanente și poate anula garanția acestuia.



Dacă una din duzele capului de imprimare este înfundată, moștra imprimată va arăta astfel.



După curățarea duzei capului de imprimare, liniile au dispărut.



### Informații similare

- [Verificarea aparatului Brother](#)

#### Subiecte conexe:

- [Probleme care apar la manipularea hârtiei și la imprimare](#)

## Verificarea alinierii imprimării de pe aparatul Brother

Dacă textul imprimat devine neclar sau imaginile devin șterse după transportarea aparatului, reglați alinierea imprimării.

Înainte de a regla alinierea imprimării, efectuați mai întâi o verificare a calității tipării apăsând pe  [Setări] > [Întreținere] > [Îmbunătățire calitate impr] > [Verificare calitate impr].

1. Apăsați  [Setări] > [Întreținere] > [Îmbunătățire calitate impr] > [Aliniere].
2. Apăsați pe [Următ.].
3. Apăsați pe [Da] după ce pe ecranul LCD este afișat un mesaj de confirmare a terminării operației de verificare a calității tipării.
4. Apăsați pe [Auto] sau pe [Manual].
  - Dacă ați selectat modul [Auto], alinierea imprimării este reglată automat prin scanarea foii de verificare a alinierii.
  - Dacă ați selectat modul [Manual], trebuie să introduceți manual informațiile imprimate pe foaia de verificare a alinierii.
5. Selectați formatul de hârtie pentru a imprima foaia de verificare a alinierii.
  - Dacă ați selectat modul [Manual], selectați [Aliniere elementară] sau [Aliniere avansată] în pasul următor.
6. Încărcați în tavă formatul de hârtie specificat și apoi apăsați pe [Start].  
Aparatul va imprima pagina de verificare a alinierii.
7. Urmați instrucțiunile afișate pe ecranul LCD.



Dacă alinierea imprimării nu s-a efectuat corect, textul afișat va fi neclar sau strâmb, ca acesta.

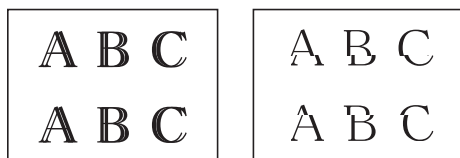

Dacă alinierea imprimării s-a efectuat corect, textul afișat va semăna cu acesta.

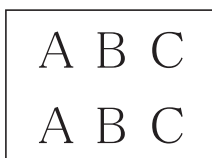

### Informații similare



- [Verificarea aparatului Brother](#)

#### Subiecte conexe:

- [Probleme care apar la manipularea hârtiei și la imprimare](#)

## Verificarea alinierii imprimării de pe calculator (Windows)

Dacă textul imprimat devine neclar sau imaginile devin șterse după transportarea aparatului, reglați alinierea imprimării.

1. Procedați conform indicațiilor de mai jos:
  - Pentru Windows Server 2008  
Faceți clic pe  (**Pornire**) > **Panou de control** > **Hardware și sunete** > **Imprimante**.
  - Pentru Windows 7 și Windows Server 2008 R2  
Faceți clic pe  (**Start**) > **Dispozitive și imprimante**.
  - Pentru Windows 8  
Deplasați mouse-ul în colțul din dreapta jos pe suprafața de lucru. Când se afișează bara de meniu, faceți clic pe **Setări** și apoi clic pe **Panou de control**. În grupul **Hardware și sunete**, faceți clic pe **Vizualizați dispozitive și imprimante**.
  - Pentru Windows Server 2012  
Deplasați mouse-ul în colțul din dreapta jos pe suprafața de lucru. Când se afișează bara de meniu, faceți clic pe **Setări** și apoi clic pe **Panou de control**. În grupul **Hardware**, faceți clic pe **Vizualizați dispozitive și imprimante**.
  - Pentru Windows Server 2012 R2  
Faceți clic pe **Panou de control** în ecranul **Start**. În grupul **Hardware**, faceți clic pe **Vizualizați dispozitive și imprimante**.
  - Pentru Windows 10 și Windows Server 2016  
Faceți clic pe  > **Sistem Windows** > **Panou de control**. În grupul **Hardware și sunete**, faceți clic pe **Vizualizați dispozitive și imprimante**.
2. Faceți clic dreapta pe pictograma **Brother XXX-XXXX** (unde XXXX este numele modelului dumneavoastră) și apoi selectați **Proprietăți imprimantă**. Dacă pe ecran sunt afișate opțiunile driverului de imprimantă, selectați driverul de imprimantă.  
Apare caseta de dialog driver de imprimantă.
3. Faceți clic pe fila **General** și apoi faceți clic pe butonul **Preferințe imprimare...** sau **Preferințe....**  
Apare caseta de dialog driver de imprimantă.
4. Faceți clic pe fila **Avansat**.
5. Faceți clic pe butonul **Alte opțiuni de tipărire**.
6. Selectați opțiunea **Reducere linii neuniforme**.
7. Selectați una dintre opțiunile de mai jos:

Opțiune	Descrierea
<b>A3, JIS B4, Ledger</b>	Reglați alinierea de imprimare pentru formatele de hârtie A3, JIS B4 (disponibile doar pentru anumite țări) și Ledger.
<b>A4, Letter</b>	Reglați alinierea de imprimare pentru formatele de hârtie A4 și Letter.
<b>Alte dimensiuni</b>	Reglați alinierea de imprimare pentru alte formate de hârtie.

8. Faceți clic pe **OK** pentru a reveni la fereastra driverului imprimantei.
9. Faceți clic pe **OK**.



### Informații similare

- [Verificarea aparatului Brother](#)



---

**Subiecte conexe:**

- Probleme care apar la manipularea hârtiei și la imprimare
  - Schimbați opțiunile definite dacă aveți probleme la imprimare
-

## Verificați alinierea de imprimare de la computerul dumneavoastră (Mac)

Dacă textul imprimat devine neclar sau imaginile devin șterse după transportarea aparatului, reglați alinierea imprimării.

1. Dintr-o aplicație de tipul Apple TextEdit, faceți clic pe **File (Fișier)**, apoi selectați **Print (Imprimare)**.
2. Selectați **Brother XXX-XXXX** (unde XXXX este denumirea modelului).
3. Faceți clic pe meniul pop-up al aplicației și apoi selectați **Print Settings (Setări de imprimare)**.  
Apare ecranul cu opțiunile **Print Settings (Setări de imprimare)**.
4. Faceți clic pe lista cu setări de imprimare **Advanced (Avansat)**.
5. Faceți clic pe meniul **Reduce Uneven Lines (Reducere linii neuniforme)**.
6. Selectați una dintre opțiunile de mai jos:

Opțiune	Descriere
<b>A3, JIS B4, Ledger</b>	Reglați alinierea de imprimare pentru formatele de hârtie A3, JIS B4 (disponibile doar pentru anumite țări) și Ledger.
<b>A4, Letter</b>	Reglați alinierea de imprimare pentru formatele de hârtie A4 și Letter.
<b>Other Sizes (Alte dimensiuni)</b>	Reglați alinierea de imprimare pentru alte formate de hârtie.

7. Modificați alte setări ale imprimantei dacă este necesar.
8. Faceți clic pe **Print (Imprimare)**.

### ✓ Informații similare

- [Verificarea aparatului Brother](#)

#### Subiecte conexe:

- [Probleme care apar la manipularea hârtiei și la imprimare](#)
- [Schimbați opțiunile definite dacă aveți probleme la imprimare](#)

## Verificați volumul cernelii (estimare paginii)

Cu toate că pe ecranul LCD al aparatului este afișată pictograma pentru volumul de cerneală, puteți vizualiza un grafic mai mare care afișează cerneala rămasă în fiecare cartuș.

1. Apăsați pe  [Setări] > [Întreținere] > [Vol. Cernela].

Pe ecranul tactil este afișat volumul de cerneală și estimarea paginilor <sup>1</sup>.





- a. Afișează nivelul de cerneală din cartuș.
- b. Afișează nivelul de cerneală rămas în rezervorul intern de cerneală.
- c. Apăsați pentru a modifica setările de afișare a randamentului aproximativ.
- d. Estimarea paginilor <sup>1</sup> indică numărul aproximativ de pagini care pot fi imprimate cu cartușele respective.



- În cazul în care durata de funcționare a cartușului de cerneală se apropie de sfârșit sau dacă aveți probleme, pe ecran va fi afișată una din pictogramele de mai jos:

	Nivelul cernelii este scăzut.
	Cartușul de cerneală trebuie să fie înlocuit.
	Cartușul de cerneală are o problemă.

- Pentru a verifica sau pentru a imprima numerele de model ale cartușelor de cerneală, apăsați pe  (Înapoi) pentru a reveni la ecranul meniului [Întreținere].  
Apăsați pe [Model cartuș de cerneală] și urmați instrucțiunile de pe ecranul tactil.

2. Apăsați pe .



- De asemenea, puteți verifica volumul cernelii de la computerul dumneavoastră.
- Pentru informații detaliate despre metodele de măsurare utilizate la calculul randamentelor aproximative, vizitați [support.brother.com/yield](http://support.brother.com/yield).

### ✓ Informații similare

- [Verificarea aparatului Brother](#)

#### Subiecte conexe:

- [Prezentare generală a ecranului tactil LCD](#)
- [Prezentarea ecranului cu setări](#)

<sup>1</sup> Estimarea paginilor este o valoare aproximativă, fiind utilizată numai în scop informativ și nu reprezintă numărul real de pagini rămase. Pentru informații despre randamentul cartușului respectiv, consultați [support.brother.com/yield](http://support.brother.com/yield).

- 
- Imprimarea unui document (Windows)
  - Imprimarea unui document (Mac)
  - Monitorizarea stării aparatului de la computerul dumneavoastră (Windows)
-

## Monitorizarea stării aparatului de la computerul dumneavoastră (Windows)

Utilitarul Status Monitor este un instrument software configurabil, destinat monitorizării stării unuia sau mai multor dispozitive; acesta permite notificarea imediată a erorilor.

- Procedați conform indicațiilor de mai jos:

- Faceți dublu clic pe pictograma  din tava de sarcină.

- Windows 7

Faceți clic pe  (Start) > **Toate programele** > **Brother** > **Brother Utilities**.

Faceți clic pe lista derulantă și selectați denumirea modelului (dacă nu este selectată deja). Faceți clic pe **Instrumente** în bara de navigare din stânga și apoi clic pe **Status Monitor**.

- Windows 8 și Windows 10

Faceți clic pe  (**Brother Utilities**) și apoi faceți clic pe lista derulantă și selectați denumirea modelului (dacă nu este selectată deja). Faceți clic pe **Instrumente** în bara de navigare din stânga și apoi clic pe **Status Monitor**.



### Depanare

Faceți clic pe butonul **Depanare** pentru a accesa site-ul web de depanare.



### Setări pagini rămase

Faceți clic pe butonul **Setări pagini rămase** pentru a modifica setările de afișare a randamentului aproximativ.

### Căutați consumabile pentru înlocuire?

Faceți clic pe butonul **Căutați consumabile pentru înlocuire?** pentru mai multe informații despre consumabilele originale Brother.

## Pictograme de eroare

Pictogramă	Descriere
	Nivelul cernelii este scăzut.
	Cartușul de cerneală trebuie să fie înlocuit.
	Cartușul de cerneală are o problemă.



## Informații similare

- Verificarea aparatului Brother
  - Indicatorii folosiți în Status Monitor și semnificația acestora (Windows)
  - Dezactivarea funcției de afișare a programului Status Monitor (Windows)
  - Oprirea programului Status Monitor (Windows)

### Subiecte conexe:

- Anulați o acțiune de imprimare (Windows)
- Verificați volumul cernelii (estimare paginii)

## Indicatorii folosiți în Status Monitor și semnificația acestora (Windows)

Când porniți computerul, pictograma **Brother Status Monitor** apare în tava de activități.

- O pictogramă verde indică starea normală de așteptare.



- O pictogramă de culoare galbenă indică o avertizare.



- O pictogramă de culoare roșie indică faptul că a apărut o eroare.



- O pictogramă gri indică faptul că aparatul este deconectat.



### Informații similare

- [Monitorizarea stării aparatului de la computerul dumneavoastră \(Windows\)](#)

## Dezactivarea funcției de afișare a programului Status Monitor (Windows)

Folosind funcția de afișare a programului Status Monitor, puteți afla dacă unul dintre dispozitivele monitorizate de computer are probleme. Setarea implicită este **Doar la imprimarea de la acest PC**. Pentru a dezactiva această funcție, urmați indicațiile de mai jos:

1. Faceți clic dreapta pe pictograma sau pe fereastra  (**Brother Status Monitor**), selectați opțiunea **Setări Status Monitor** și apoi faceți clic pe **Opțiuni**.  
Apare fereastra de dialog **Opțiuni**.
2. Selectați fila **De bază** și apoi selectați **Oprit** pentru **Afișare Status Monitor**.
3. Faceți clic pe **OK**.



Chiar dacă funcția de afișare a programului Status Monitor este dezactivată, puteți verifica starea aparatului în orice moment din fereastra Status Monitor.



### Informații similare

- [Monitorizarea stării aparatului de la computerul dumneavoastră \(Windows\)](#)



## Oprirea programului Status Monitor (Windows)

1. Faceți clic dreapta pe pictograma sau pe fereastra  (**Brother Status Monitor**) și apoi selectați pictograma sau fereastra **Ieșire**.
2. Faceți clic pe **OK**.

### Informații similare

- [Monitorizarea stării aparatului de la computerul dumneavoastră \(Windows\)](#)

## Monitorizarea stării aparatului de la computer (Mac)

Programul utilitar Status Monitor de la Brother este un program software configurabil folosit pentru monitorizarea stării unui dispozitiv, programul informându-vă imediat în cazul apariției unei erori. De asemenea, puteți utiliza programul Status Monitor de la Brother pentru a accesa Administrarea online a rețelei folosind Web Based Management.

1. Selectați **System Preferences (Preferințe sistem)** din meniul Apple.
2. Selectați **Printers & Scanners (Imprimante și scanere)** și apoi selectați aparatul.
3. Faceți clic pe butonul **Options & Supplies (Opțiuni & Consumabile)**.
4. Faceți clic pe fila **Utility (Utilitar)** și apoi faceți clic pe butonul **Open Printer Utility (Deschidere utilitar imprimantă)**.

Va fi afișat ecranul Status Monitor.

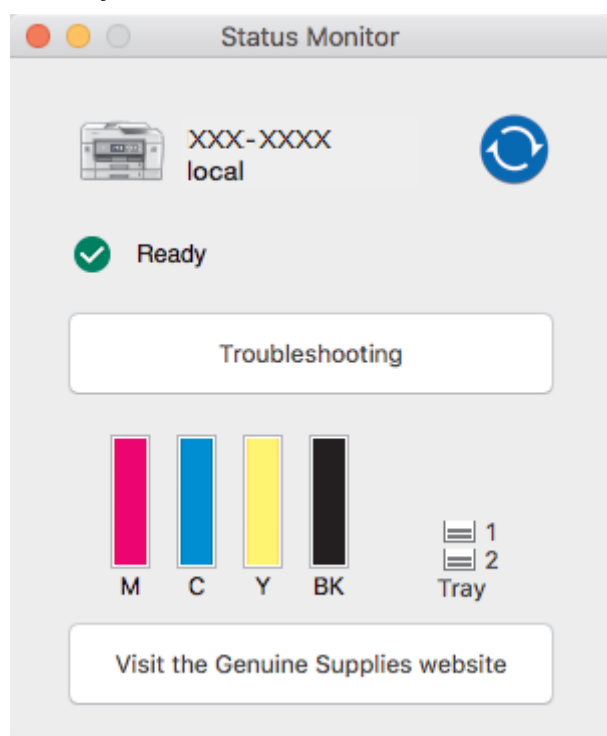

### Troubleshooting (Depanare)

Faceți clic pe butonul **Troubleshooting (Depanare)** pentru a accesa Brother Solutions Center, unde găsiți **întrebări frecvente și depanare** și sfaturi.

### Visit the Genuine Supplies website (Vizitați site-ul Consumabile Originale)

Faceți clic pe butonul **Visit the Genuine Supplies website (Vizitați site-ul Consumabile Originale)** pentru mai multe informații despre consumabilele originale Brother.

### Actualizarea stării aparatului



Pentru a vizualiza cea mai recentă stare a aparatului în timp ce fereastra **Status Monitor** este deschisă, faceți clic pe pictograma . Pentru a defini un interval de timp la care programul software actualizează informațiile de stare ale aparatului, faceți clic pe meniul **Brother Status Monitor** și apoi selectați **Preferences (Preferințe)**.

### Administrarea online a rețelei folosind Web Based Management (numai conexiune la rețea)

Accesați sistemul Administrarea online a rețelei folosind Web Based Management făcând clic pe pictograma aparatului din ecranul **Status Monitor**. Puteți utiliza un browser web standard pentru a gestiona aparatul folosind protocolul HTTP (Protocol de transfer hipertext).

---

## Pictograme de eroare

Pictogramă	Descriere
	Nivelul cernelii este scăzut.
	Cartușul de cerneală trebuie să fie înlocuit.
	Cartușul de cerneală are o problemă.



## Informații similare

- [Verificarea aparatului Brother](#)

### Subiecte conexe:

- [Accesarea programului Administrarea online a rețelei folosind Web Based Management](#)
-

## Corectarea alimentării pentru a elimina liniile verticale

Reglați alimentarea hârtiei pentru a reduce liniile verticale.

Înainte de a regla alimentarea hârtiei, efectuați mai întâi o verificare a calității imprimării apăsând pe  [Setări] > [Întreținere] > [Îmbunătățire calitate impr] > [Verificare calitate impr.].

1. Apăsați  [Setări] > [Întreținere] > [Îmbunătățire calitate impr] > [Alim.corectă cu hârtie].
2. Apăsați pe [Următ.].
3. Apăsați pe [Da] după ce pe ecranul LCD este afișat un mesaj de confirmare a terminării operației de verificare a calității tipăririi.
4. Apăsați pe [Auto] sau pe [Manual].
  - Dacă ați selectat modul [Auto], alimentarea hârtiei este reglată automat prin scanarea foii de reglare.
  - Dacă ați selectat modul [Manual], trebuie să introduceți manual informațiile imprimate pe foaia de reglare.
5. Selectați formatul de hârtie pentru a imprima foaia de reglare.
6. Încărcați în tavă formatul de hârtie specificat și apoi apăsați pe [Start].  
Aparatul va imprima foaia de reglare.
7. Urmăriți instrucțiunile afișate pe ecranul LCD.

### Informații similare

- [Întreținerea de rutină](#)

#### Subiecte conexe:

- [Probleme care apar la manipularea hârtiei și la imprimare](#)

## Schimbați opțiunile definite dacă aveți probleme la imprimare

Dacă rezultatele obținute la imprimare sunt de proastă calitate, selectați aceste opțiuni în funcție de scopul dumneavoastră. Dacă aceste setări sunt selectate, viteza de tipărire va fi mai mică.



Aceste opțiuni sunt disponibile numai dacă efectuați operații de la aparat, de exemplu la copiere. Dacă imprimați de la calculator, modificați setările definite în driverul imprimantei.

1. Apăsați pe  [Setări] > [Întreținere] > [Opțiuni de setare imprimare].
2. Apăsați pe una dintre opțiunile de mai jos:

Opțiune	Descriere
Reducere pătare	Dacă aveți probleme cu tipărituri pătate sau cu blocaje de hârtie, selectați această opțiune în funcție de tipul de hârtie și de modul de imprimare selectat, pe o față sau față-verso.
Reducere linii neuniforme	Dacă aveți probleme cu linii inegale, selectați această opțiune în funcție de formatul de hârtie utilizat.
Hârtie cu uscare lentă	Selectați această opțiune dacă utilizați un tip de hârtie simplă pe care cerneala se usucă mai încet.

3. Urmați meniurile de pe ecranul LCD.
4. Apăsați pe .



### Informații similare

- [Întreținerea de rutină](#)

#### Subiecte conexe:

- [Copierea pe ambele fețe ale hârtiei \(copiere față-verso\)](#)
- [Probleme care apar la manipularea hârtiei și la imprimare](#)
- [Alte probleme](#)
- [Prevenirea pătrării documentelor și a blocajelor de hârtie \(Windows\)](#)
- [Prevenirea pătrării documentelor și a blocajelor de hârtie \(Mac\)](#)
- [Verificarea alinierii imprimării de pe calculator \(Windows\)](#)
- [Verificați alinierea de imprimare de la computerul dumneavoastră \(Mac\)](#)
- [Setări de imprimare \(Windows\)](#)
- [Opțiuni de imprimare \(Mac\)](#)

## Ambalarea și expedierea aparatului Brother

- Când transportați aparatul, folosiți ambalajele originale ale aparatului. Nu înclinați și nu întoarceți produsul. Dacă nu ambalați corect aparatul, eventualele avarii ce pot surveni în tranzit nu sunt acoperite de garanție.
- Aparatul trebuie asigurat corespunzător la transportator.

### IMPORTANT

Este important să lăsați aparatul să „parcheze” capul de imprimare după efectuarea unei imprimări. Ascultați cu atenție aparatul înainte de a-l scoate din priză, pentru a vă asigura că toate zgomotele mecanice au încetat. Dacă nu așteptați ca aparatul să încheie acest proces de parcare, puteți avea probleme la imprimare și puteți chiar să provocați deteriorarea capului de imprimare.

1. Scoateți aparatul din priza de curent electric.
2. Cu ambele mâini, utilizați suporturile pentru degete de pe lateralele aparatului pentru a ridica capacul scannerului în poziție deschisă. Apoi deconectați aparatul de la priza de telefon montată pe perete și scoateți cablul de telefon din aparat.
3. Deconectați cablul de interfață de la aparat, dacă acesta este conectat.
4. Închideți cu atenție capacul scannerului folosind suporturile pentru degete de pe laterale.

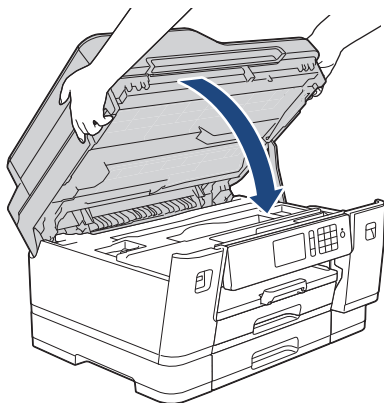

5. Deschideți capacul cartușului de cerneală.
6. Apăsăți pe manetele de eliberare a cernelii pentru a elibera cartușele de cerneală și apoi scoateți cartușele de cerneală.

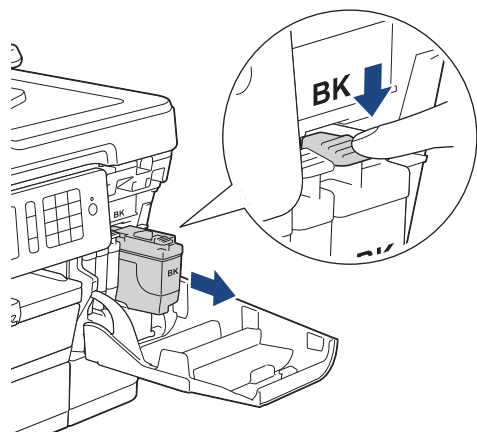

7. Împachetați aparatul în pungă.

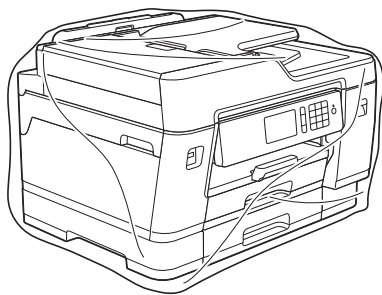

8. Împachetați aparatul în ambalajul original cu materialele originale de ambalare așa cum este prezentat mai jos.

Nu ambalați cartușele de cerneală uzate în cutie.

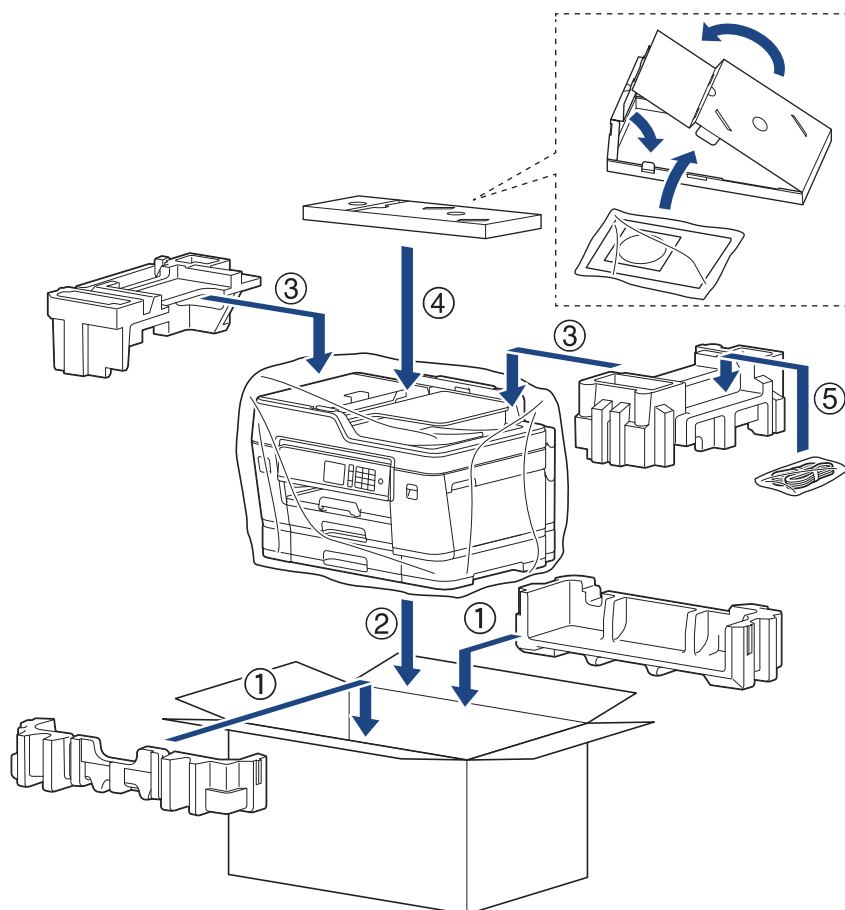

9. Închideți cutia și sigilați-o cu bandă adezivă.

### ✓ Informații similare

- [Întreținerea de rutină](#)

#### Subiecte conexe:

- [Înlocuirea cartușelor de cerneală](#)

## Setări aparat

Personalizați setările și caracteristicile, și lucrați cu opțiunile afișate pe ecranul LCD al aparatului pentru a face din aparatul Brother un instrument de lucru mai eficient.

- [Modificarea setărilor aparatului din panoul de control](#)
- [Modificarea setărilor aparatului din computerul dvs.](#)



## **Modificarea setărilor aparatului din panoul de control**

- În eventualitatea unei căderi de curent (stocarea în memorie)
- Setări generale
- Salvarea setărilor preferate ca și comandă rapidă
- Rapoarte de imprimare
- Tabele cu setări și caracteristici

---

▲ Pagina de pornire > [Setări aparat](#) > [Modificarea setărilor aparatului din panoul de control](#) > În eventualitatea unei căderi de curent (stocarea în memorie)

## În eventualitatea unei căderi de curent (stocarea în memorie)

- Setările dvs. de meniu sunt stocate permanent și nu se vor pierde.
- Setările temporare (de exemplu: modurile Contrast și Străinătate) se vor pierde.
- Data și ora și comenzile de fax programate (de exemplu: Fax întârziat) vor fi păstrate aproximativ 24 de ore.
- Ale comenzi de imprimare din memoria aparatului nu vor fi pierdute.



### Informații similare

- [Modificarea setărilor aparatului din panoul de control](#)
-

## Setări generale

- Reglarea volumului aparatului
- Schimbare automată a orei de iarnă/vară
- Setarea numărătorii inverse pentru modul Sleep
- Configurarea funcției de oprire automată a aparatului
- Setarea datei și a orei
- Setarea fusului orar
- Reglare luminozitate iluminare de fundal a ecranului LCD
- Schimbați durata cât iluminarea de fundal a ecranului LCD rămâne aprinsă
- Setarea ID-ului stației
- Setarea modului de formare puls sau ton
- Prevenirea formării unui număr greșit (restricționare apeluri)
- Reducerea zgomotului la imprimare
- Schimbarea limbii afișate pe LCD

## Reglarea volumului aparatului

1. Apăsați pe  [Setări] > [Toate setările] > [Setare Gener.] > [Volum].
2. Apăsați pe una dintre opțiunile de mai jos:

Opțiune	Descriere
Sonerie	Reglați volumul soneriei.
Bip	Reglați volumul când apăsați o tastă, faceți o greșeală sau după ce trimiteți sau recepționați un fax.
Difuzor	Modificați volumul difuzorului.

3. Apăsați pe opțiunea [Oprit], [Scăzut], [Mediu] sau [Ridicat].
4. Apăsați pe .



### Informații similare

- [Setări generale](#)

## Schimbare automată a orei de iarnă/vară

Puteți programa aparatul să treacă automat la ora de vară/iarnă.

Se va reseta automat cu o oră înainte primăvara și cu o oră în urmă toamna. Asigurați-vă că ați programat corect data și ora în setarea [Data și ora].

1. Apăsați pe  [Setări].
2. Apăsați pe  [Data și ora] > [Oră de vară].
3. Apăsați pe [Pornit] sau pe [Oprit].
4. Apăsați pe .





### Informații similare

- [Setări generale](#)

## Setarea numărătorii inverse pentru modul Sleep

Setarea modului Sleep (sau modul de funcționare economică) poate reduce consumul de energie. Când este în modul Sleep, aparatul se comportă ca și cum ar fi oprit. Aparatul va ieși din acest mod și va porni imprimarea atunci când primește o comandă de imprimare sau un fax. Utilizați aceste instrucțiuni pentru a seta o întârziere temporală (numărătoare inversă) pentru comutarea aparatului în modul Sleep.

- Temporizatorul va reporni dacă aparatul efectuează orice fel de operațiune, cum ar fi primirea unui fax sau o acțiune de imprimare.
- Setarea definită în fabricație este cinci minute.
- Dacă aparatul intră în modul Sleep, iluminarea de fundal a ecranului LCD se oprește.

1. Apăsați pe  [Setări] > [Toate setările] > [Setare Gener.] > [Mod Hibernare].
2. Derulați în sus sau în jos sau apăsați pe ▲ sau ▼ pentru a afișa opțiunea [1Min], [2Min.], [3Min.], [5Min.], [10Min.], [30Min.] sau [60Min.], apoi apăsați pe opțiunea dorită.
3. Apăsați pe .



### Informații similare

- [Setări generale](#)

#### Subiecte conexe:

- [Configurarea funcției de oprire automată a aparatului](#)

## Configurarea funcției de oprire automată a aparatului



Folosind funcția Oprise automată a aparatului puteți economisi energie. Definiți cât timp va rămâne aparatul în modul Sleep înainte de a se închide automat. Dacă pentru această funcție este selectată opțiunea [Oprit], trebuie să opriți aparatul manual.

Pentru a porni aparatul după ce acesta a fost oprit automat folosind funcția Oprise automată, apăsați pe .



Aparatul nu se va opri automat dacă:

- Aparatul este conectat la o linie telefonică.
- aparatul este conectat la o rețea cablată.
- Aparatul este conectat la o rețea wireless.
- Dacă pentru [WLAN Activ] este selectată opțiunea [Pornit] sau dacă opțiunea [WLAN] este selectată pentru [Rețea I/F].
- Comenzile de imprimare securizate sunt stocate în memoria aparatului.

1. Apăsați pe  [Setări] > [Toate setările] > [Setare Gener.] > [Oprise automată].
2. Derulați în sus sau în jos sau apăsați pe ▲ sau ▼ pentru a afișa opțiunea [Oprit], [1oră], [2ore], [4ore] sau [8ore], apoi apăsați pe opțiunea dorită.
3. Apăsați pe .



### Informații similare



- [Setări generale](#)

#### Subiecte conexe:

- [Configurarea intervalului de timp pentru jurnalul fax](#)
- [Setarea numărătorii inverse pentru modul Sleep](#)

## Setarea datei și a orei

Ecranul LCD afișează data și ora. Dacă acestea nu sunt curente, reintroduceți-le. Puteți adăuga data și ora la fiecare fax pe care-l trimiteți prin setarea ID-ului stației.

1. Apăsați pe  [Setări].
2. Apăsați pe  [Data și ora].
3. Apăsați pe [Dată].
4. Introduceți ultimele două cifre ale anului pe ecranul tactil și apoi apăsați pe [OK].
5. Introduceți cele două cifre pentru luna respectivă pe ecranul tactil și apoi apăsați pe [OK].
6. Introduceți cele două cifre pentru ziua respectivă pe ecranul tactil și apoi apăsați pe [OK].
7. Apăsați pe [Oră].
8. Folosind ecranul tactil, introduceți ora (în format cu 24 de ore).  
Apăsați pe [OK].  
(De exemplu, introduceți 19:45 pentru 7:45 PM.)
9. Apăsați pe .



### Informații similare

- [Setări generale](#)



#### Subiecte conexe:

- [Înregistrarea aparatului la Google Cloud Print folosind Web Based Management](#)
- [Setarea ID-ului stației](#)



## Setarea fusului orar

Setați fusul orar pentru locația dvs. pe aparat.

1. Apăsați pe  [Setări].
2. Apăsați pe  [Data și ora] > [Fus orar].
3. Introduceți ora locală.
4. Apăsați pe [OK].
5. Apăsați pe .





### Informații similare

- [Setări generale](#)

## Reglare luminozitate iluminare de fundal a ecranului LCD

Dacă întâmpinați dificultăți în citirea ecranului LCD, încercați să modificați setarea luminozității.

1. Apăsați pe  [Setări] > [Toate setările] > [Setare Gener.] > [Setari LCD] > [Ilum. fundal].
2. Apăsați pe opțiunea [Luminos], [Mediu] sau [Întunecat].
3. Apăsați pe .





### Informații similare

- [Setări generale](#)

## Schimbați durata cât iluminarea de fundal a ecranului LCD rămâne aprinsă

Definiți intervalul de timp în care iluminarea de fundal a ecranului LCD rămâne pornită.

1. Apăsați pe  [Setări] > [Toate setările] > [Setare Gener.] > [Setari LCD] > [Cronometru estompare].
2. Derulați în sus sau în jos sau apăsați pe ▲ sau ▼ pentru a afișa opțiunea [10Sec.], [30Sec.], [1Min], [2Min.], [3Min.] sau [5Min.], apoi apăsați pe opțiunea dorită.
3. Apăsați pe .



### Informații similare



- [Setări generale](#)

## Setarea ID-ului stației

Setați identificatorul dorit pentru stație al aparatului dacă doriți ca data și ora să apară pe fiecare fax trimis.

1. Apăsați pe  [Setări] > [Toate setările] > [Setare Initial] > [ID Stație].
2. Apăsați pe [Fax].
3. Introduceți numărul dumneavoastră de fax (cel mult 20 de cifre) de pe ecranul tactil și apoi apăsați pe [OK].
4. Apăsați pe [Nume].
5. Introduceți numele dumneavoastră (cel mult 20 de caractere) folosind ecranul tactil și apoi apăsați pe [OK].



- Apăsați pe  pentru a alterna între litere, numere și simbolurile speciale. (Caracterele disponibile pot să difere în funcție de țară.)
- Dacă ați introdus incorect un caracter și doriți să îl modificați, apăsați pe ◀ sau pe ▶ pentru a muta cursorul pe acesta. Apăsați pe  și apoi introduceți caracterul corect.
- Pentru a introduce un spațiu, apăsați pe [Spațiu].

6. Apăsați pe .



### Informații similare

- [Setări generale](#)



#### Subiecte conexe:

- [Transferarea faxurilor la un alt aparat fax](#)
- [Transferarea raportului jurnal fax la un alt aparat fax](#)
- [Introducerea unui text pe aparatul Brother](#)
- [Setarea datei și a orei](#)

## Setarea modului de formare puls sau ton

Aparatul Brother este setat pentru un serviciu de formare tip ton. Dacă dispuneți de un serviciu de formare tip puls (rotativ), trebuie să schimbați modul de formare.

Această caracteristică nu este disponibilă în anumite țări.

1. Apăsați pe  [Setări] > [Toate setările] > [Setare Initial] > [Ton/Puls].
2. Apăsați pe [Ton] sau pe [Puls].
3. Apăsați pe .

### Informații similare

- [Setări generale](#)

#### Subiecte conexe:

- [Probleme legate de fax și de telefon](#)

## Prevenirea formării unui număr greșit (restricționare apeluri)

Această funcție are rolul de a împiedica utilizatorii să trimită faxuri sau să sune la un număr eronat din greșeală. Puteți configura aparatul să restricționeze formarea numărului dacă utilizați tastatura numerică, Agendă de adrese, Comenzi rapide și Căutare LDAP.

1. Apăsați pe  [Setări] > [Toate setările] > [Fax] > [Restricționare apelare].
2. Apăsați pe una dintre opțiunile de mai jos:
  - [Tastatură]
  - [Agendă]

 În cazul în care combinați numerele din agenda de adrese când formați un număr, adresa va fi recunoscută ca fiind introdusă de la tastatura numerică și nu va fi restricționată.

- [Com rapide]
  - [Server LDAP]
3. Apăsați pe una dintre opțiunile de mai jos:

Opțiune	Descriere
Tastați # de 2 ori	Aparatul vă va solicita să reintroduceți numărul. Dacă reintroduceți corect același număr, aparatul va începe să formeze numărul respectiv. Dacă ați reintrodus un număr greșit, pe ecranul tactil va fi afișat un mesaj de eroare.
Pornit	Aparatul va restricționa orice transmisie fax și orice apeluri efectuate pentru respectiva metodă de formare a numărului.
Oprit	Aparatul nu restricționează metoda de formare a numărului.

-  • Setarea [Tastați # de 2 ori] nu va funcționa dacă folosiți un telefon extern înainte de a introduce numărul. Nu vi se va solicita să reintroduceți numărul.
- Dacă ați selectat [Pornit] sau [Tastați # de 2 ori], nu veți putea folosi funcția de difuzare.

4. Apăsați pe .

### Informații similare

- [Setări generale](#)



## Reducerea zgomotului la imprimare

Setarea Mod silențios poate reduce zgomotul la imprimare. Când modul silențios este activat, viteza de imprimare se va reduce.

Setarea definită din fabrică este [Oprit].



- Dacă opțiunea Mod silențios este activată, pictograma  va fi afișată pe ecranul de pornire.

1. Apăsați pe  [Setări] > [Mod silențios].
2. Apăsați pe [Pornit] sau pe [Oprit].
3. Apăsați pe .



### Informații similare

- [Setări generale](#)



#### Subiecte conexe:

- [Prezentare generală a ecranului tactil LCD](#)
- [Probleme care apar la manipularea hârtiei și la imprimare](#)

## Schimbarea limbii afișate pe LCD

Dacă este necesar, schimbați limba pentru ecranul LCD.

Această caracteristică nu este disponibilă în anumite țări.

1. Apăsați pe  [Setări] > [Toate setările] > [Setare Initial] > [Limba locală].
2. Apăsați pe limba dorită.
3. Apăsați pe .

### Informații similare

- [Setări generale](#)



## Salvarea setărilor preferate ca și comandă rapidă

- [Adăugați comenzile rapide](#)
- [Modificarea sau ștergerea comenzilor rapide](#)
- [Alocarea unei comenzi rapide unui card IC](#)



## Adăugați comenzile rapide

Puteți adăuga setările pentru fax, copiere, scanare, Web Connect și aplicații pe care le utilizați cel mai frecvent prin configurarea acestora ca și comenzi rapide. Ulterior, puteți apăsa pe comanda rapidă pentru a aplica aceste setări în loc de a le reintroduce manual.



În funcție de model, este posibil ca unele meniuri de comenzi rapide să nu fie disponibile.

Aceste instrucțiuni sunt dependente de modul de adăugare a unei comenzi rapide de copiere. Etapele de adăugare a unei comenzi rapide pentru fax, scanare, Web Connect sau aplicații sunt foarte asemănătoare.

1. Dacă este afișat ecranul 1, ecranul 2 sau ecranul 3 de pornire, apăsați pe  [Com rapide].
2. Apăsați o filă din [1] pe [3].
3. Apăsați pe  acolo unde nu ați adăugat o comandă rapidă.
4. Apăsați pe [Copiere].
5. Apăsați pe [Opțiuni].
6. Derulați în sus sau în jos, sau apăsați pe ▲ sau pe ▼ pentru a afișa setările disponibile și apoi apăsați pe setarea pe care doriți să o modificați.
7. Derulați în sus sau în jos, sau apăsați pe ▲ sau pe ▼ pentru a afișa opțiunile disponibile pentru setare și apoi apăsați pe opțiunea dorită.  
Repetăți pașii anteriori și acest pas până când ați selectat toate setările pentru această comandă rapidă.  
Când ați terminat, apăsați pe [OK].
8. Apăsați pe [Salv drept cmd. rap.].
9. Citiți și confirmați lista afișată cu setările selectate și apoi apăsați pe [OK].
10. Introduceți un nume pentru comanda rapidă utilizând ecranul LCD și apoi apăsați pe [OK].



Dacă adăugați Fax sau Scanare la Comenzi rapide, veți fi întrebat dacă doriți ca aceasta să fie o comandă rapidă cu o singură atingere. Urmați instrucțiunile afișate pe ecranul LCD.



### Informații similare

- [Salvarea setărilor preferate ca și comandă rapidă](#)

## Modificarea sau ștergerea comenzilor rapide

Puteți modifica setările dintr-o comandă rapidă.

Comenzile rapide Web Connect sau comenzile rapide pentru aplicații nu pot fi modificate. Dacă trebuie să le modificați, ștergeți-le și adăugați o comandă rapidă nouă.

1. Dacă este afișat ecranul 1, ecranul 2 sau ecranul 3 de pornire, apăsați pe  [Com rapide].
2. Apăsați pe o filă de la [1] la [3] pentru a afișa comanda rapidă pe care doriți să o modificați.
3. Apăsați și țineți apăsată comanda rapidă pe care doriți s-o modificați.
4. Apăsați pe [Editare].



Pentru a șterge comanda rapidă, apăsați pe [Șterge]. Pentru a edita numele comenzii rapide, apăsați pe [Redenumire] și urmați meniurile afișate pe ecranul LCD.

5. Modificați setările selectate pentru comanda rapidă.
6. După ce ați terminat de modificat setările, apăsați pe [Salv drept cmd. rap.].
7. Pentru confirmare, apăsați pe [OK].



Dacă modificați comenzile rapide pentru fax sau scanare, veți fi întrebat dacă doriți ca aceasta să fie o comandă rapidă cu o singură atingere. Urmăriți instrucțiunile afișate pe ecranul LCD.



### Informații similare

- [Salvarea setărilor preferate ca și comandă rapidă](#)

#### Subiecte conexe:

- [Introducerea unui text pe aparatul Brother](#)

## Alocarea unei comenzi rapide unui card IC

- Alocăți o comandă rapidă unui card IC cu NFC.
- Alocăți o comandă rapidă unui card IC cu cititor de carduri IC

► Pagina de pornire > Setări aparat > Modificarea setărilor aparatului din panoul de control > Salvarea setărilor preferate ca și comandă rapidă > Alocarea unei comenzi rapide unui card IC > Alocăți o comandă rapidă unui card IC cu NFC.

## Alocăți o comandă rapidă unui card IC cu NFC.

Puteți alocă o comandă rapidă pentru un singur aparat pe cardul de ID. Când atingeți cu cardul dumneavoastră IC simbolul NFC al aparatului, comanda rapidă personală va apărea automat pe ecranul tactil.



- Nu puteți utiliza același card IC pentru comenzi rapide diferite.
- Pentru a utiliza cardul IC pentru o altă comandă rapidă, anulați mai întâi înregistrarea cardului, iar apoi înregistrați-l cu noua comandă rapidă.

1. Apăsați pe  [Com rapide].
2. Apăsați pe fila care conține comanda rapidă pe care doriți să o alocăți cardului IC.
3. Apăsați și mențineți apăsată comanda rapidă până apar opțiunile.
4. Apăsați pe [Înregistrare Card/NFC].
5. Atingeți cu cardul IC simbolul NFC.
6. Apăsați pe [Înregistrare].  
Comanda rapidă este alocată cardului IC.



### Informații similare

- [Alocarea unei comenzi rapide unui card IC](#)

► Pagina de pornire > Setări aparat > Modificarea setărilor aparatului din panoul de control > Salvarea setărilor preferate ca și comandă rapidă > Alocarea unei comenzi rapide unui card IC > Alocăți o comandă rapidă unui card IC cu cititor de carduri IC

## Alocăți o comandă rapidă unui card IC cu cititor de carduri IC

Puteți alocă o comandă rapidă pentru un singur aparat pe cardul de ID. Când atingeți cu cardul IC cititorul de carduri IC conectat la aparatul dumneavoastră, comanda rapidă personală va apărea automat pe ecranul tactil.



- Nu puteți utiliza același card IC pentru comenzi rapide diferite.
- Pentru a utiliza cardul IC pentru o altă comandă rapidă, anulați mai întâi înregistrarea cardului, iar apoi înregistrați-l cu noua comandă rapidă.

Înainte de a alocă o comandă rapidă unui card IC, înregistrați un cititor extern de carduri IC. Utilizați Administrarea online a rețelei folosind Web Based Management pentru înregistrarea cititorului de carduri. Aparatul dumneavoastră este compatibil cu cititoarele externe de carduri IC compatibile cu drivere din clasa HID.

### 1. Porniți browserul web.

Tastați „https://adresa IP a aparatului” în bara de adrese a browserului (unde „adresa IP a aparatului” este adresa IP a aparatului sau numele serverului de imprimare). De exemplu: https://192.168.1.2

Dacă aparatul vă solicită să introduceți o parolă, introduceți-o și apoi faceți clic pe .

### 2. Faceți clic pe fila **Administrator**.

### 3. Faceți clic pe meniul **External Card Reader (Cititor de carduri extern)** și apoi introduceți informațiile necesare.

### 4. Faceți clic pe **Submit (Trimitere)**.

### 5. Reporniți aparatul Brother pentru a activa configurația.

### 6. Scoateți cablul de alimentare din priza de curent electric.

### 7. Conectați cititorul de carduri la aparatul dumneavoastră și apoi introduceți cablul de alimentare al aparatului în priza de curent.

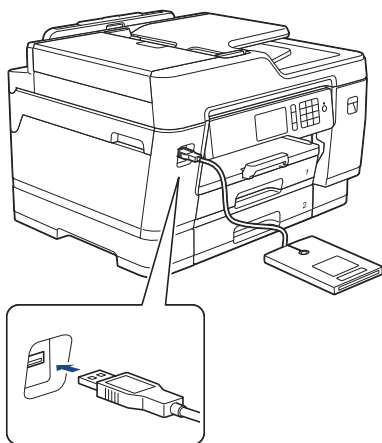

### 8. Apăsați pe [Com rapide] pe ecranul LCD.

### 9. Apăsați pe fila care conține comanda rapidă pe care doriți să o alocăți cardului IC.

### 10. Apăsați și mențineți apăsată comanda rapidă până apar opțiunile.

### 11. Apăsați pe [Înregistrare Card/NFC].

### 12. Atingeți cu cardul IC cititorul de carduri IC conectat la aparatul dumneavoastră.

### 13. Apăsați pe [Înregistrare].

Comanda rapidă este alocată cardului IC.



## **Informații similare**

- Alocarea unei comenzi rapide unui card IC

## **Rapoarte de imprimare**

- [Rapoarte](#)
- [Imprimarea unui raport](#)
- [Rapoarte fax](#)
- [Probleme legate de fax și de telefon](#)



## Rapoarte

Următoarele rapoarte sunt disponibile:

### Verificare transmisie

Folosind opțiunea Verificare transmisie imprimați raportul de verificare a transmisiei pentru ultima transmisie efectuată.

### Agendă de adrese

Raportul Agendă de adrese imprimă în ordine alfabetică o listă cu numele și numerele stocate în memoria agendei de adrese.

### Jurnal fax

Jurnal fax imprimă o listă cu informații despre ultimele 200 de faxuri primite și trimise. (TX înseamnă transmitere, RX înseamnă recepție.)



(Windows)

Puteți vizualiza și imprima raportul Jurnal de faxuri de la computer folosind programul **Fax Journal Report (Raport Jurnal fax)**. Accesați pagina **Descărcări** a modelului dvs. în Brother Solutions Center, la [support.brother.com](http://support.brother.com), pentru a descărca software-ul.

### Setări utilizator

Raportul Setări utilizator imprimă o listă a setărilor dumneavoastră curente.

### Configurație rețea (modele cu conectare la rețea)

Raportul Configurație rețea imprimă o listă a setărilor dumneavoastră de rețea curente.

### Raport WLAN (modele wireless)



Raportul WLAN prezintă diagnosticul conectivității locale LAN wireless.



### Informații similare

- [Rapoarte de imprimare](#)

## Imprimarea unui raport

1. Apăsați pe  [Setări] > [Toate setările] > [Print Rapoarte].
2. Derulați în sus sau în jos, sau apăsați pe ▲ sau pe ▼ pentru a afișa opțiunile raportului și apoi apăsați pe opțiunea dorită.
3. Apăsați pe [Da].
4. Apăsați pe .



### Informații similare

- [Rapoarte de imprimare](#)

## **Tabele cu setări și caracteristici**

- [Tabele de setări \(modele cu ecran tactil de 3,7"\(93,4 mm\)\)](#)
- [Tabele cu caracteristici \(modele cu ecran tactil de 3,7"\(93,4 mm\)\)](#)

## Tabele de setări (modele cu ecran tactil de 3,7"(93,4 mm))

Tabelele cu setări vă ajută să înțelegeți selecțiile și opțiunile meniului disponibile în programele aparatului.

>> [Setări]  
 >> [Setare Gener.]  
 >> [Setări comenzi rapide]  
 >> [Fax]  
 >> [Imprimanta]  
 >> [Rețea]  
 >> [Print Rapoarte]  
 >> [Info. aparat]  
 >> [Setare Initial]

### [Setări]

#### [Setări]

Nivelul 1	Nivelul 2	Nivelul 3	Descrieri
 (Data și ora)	Data	-	Adăugați data și ora pe ecran și în antetul faxurilor pe care le trimiteți.
	Oră	-	
	Oră de vară	-	Setați aparatul să treacă automat la ora de vară/iarnă.
	Fus orar	-	Definiți fusul orar.
Întreținere	Îmbunătățire calitate impr	-	Verificați și corectați calitatea imprimării, aliniamentul și alimentarea hârtiei urmând instrucțiunile afișate pe ecranul LCD.
	Curățare cap imprimare	-	Curățați capul de imprimare urmând instrucțiunile afișate pe ecranul LCD.
	Îndepărtare bucăți hârtie	-	Scoateți o bucată de hârtie din aparat urmând instrucțiunile de pe ecranul LCD.
	Vol. Cerneala	-	Verificați volumul de cerneală disponibil.
	Model cartuș de cerneală	-	Verificați numerele cartușelor de cerneală.
	Opțiuni de setare imprimare	Reducere pătare	
Reducere linii neuniforme			Reduceți liniile inegale care apar pe hârtie în timpul imprimării.
Hârtie cu uscarea lentă			Utilizați această setare la imprimarea cu un tip de hârtie simplă pe care cerneala se usucă foarte greu.
Wi-Fi	TCP/IP	-	Definiți protocolul TCP/IP.
	Expert setare	-	Configurați manual setările pentru rețeaua wireless.
	Asistent WLAN	-	Configurați setările rețelei wireless folosind discul de instalare Brother.
	WPS	-	Configurați setările rețelei wireless folosind metoda la prima apăsare.
	WPS cu cod PIN	-	Configurați setările rețelei wireless folosind WPS cu cod PIN.

Nivelul 1	Nivelul 2	Nivelul 3	Descrieri
Wi-Fi	Status WLAN	-	Vizualizați starea actuală a rețelei fără fir.
	Adresă MAC	-	Vizualizați adresa MAC a aparatului.
Mod silențios	-	-	Reduceți zgomotul produs la imprimare.
Setare tavă	Tava 1	Tip hârtie	Definiți tipul hârtiei din tava #1 pentru hârtie.
		Dimens. hârtie	Definiți dimensiunea hârtiei din tava #1 pentru hârtie.
	Tava 2	Dimens. hârtie	Definiți dimensiunea hârtiei din tava #2 pentru hârtie.
	Tava 3 (MFC-J6947DW)	Dimens. hârtie	Definiți dimensiunea hârtiei din tava #3 pentru hârtie.
	Tavă MF	Tip hârtie	Definiți tipul de hârtie din tava MF.
		Dimens. hârtie	Definiți dimensiunea hârtiei din tava MF.
Previzualizare fax	-	-	Vizualizați facturile recepționate pe ecranul LCD.
Toate setările	-	-	Configurați în detaliu setările.

### [Setare Gener.]



[Setări] > [Toate setările] > [Setare Gener.]

Nivelul 1	Nivelul 2	Nivelul 3	Descrieri
Întreținere	Îmbunătățire calitate impr	-	Verificați și corectați calitatea imprimării, aliniamentul și alimentarea hârtiei urmând instrucțiunile afișate pe ecranul LCD.
		-	Curățați capul de imprimare urmând instrucțiunile afișate pe ecranul LCD.
		-	Scoateți o bucată de hârtie din aparat urmând instrucțiunile de pe ecranul LCD.
		-	Verificați volumul de cerneală disponibil.
		-	Verificați numerele cartușelor de cerneală.
	Opțiuni de setare imprimare	Reducere pătare	Reduceți pătarea hârtiei sau blocajele de hârtie care apar în timpul imprimării.
		Reducere linii neuniforme	Reduceți liniile inegale care apar pe hârtie în timpul imprimării.
		Hârtie cu uscare lentă	Utilizați această setare la imprimarea cu un tip de hârtie simplă pe care cerneala se usucă foarte greu.
Setare tavă	Tava 1	Tip hârtie	Definiți tipul hârtiei din tava #1 pentru hârtie.
		Dimens. hârtie	Definiți dimensiunea hârtiei din tava #1 pentru hârtie.
	Tava 2	Dimens. hârtie	Definiți dimensiunea hârtiei din tava #2 pentru hârtie.
	Tava 3 (MFC-J6947DW)	Dimens. hârtie	Definiți dimensiunea hârtiei din tava #3 pentru hârtie.
	Tavă MF	Tip hârtie	Definiți tipul de hârtie din tava MF.

Nivelul 1	Nivelul 2	Nivelul 3	Descrieri
Setare tavă	Tavă MF	Dimens. hârtie	Definiți dimensiunea hârtiei din tava MF.
	Setare tavă: Copiere	Utilizare tavă	Selectați tava utilizată pentru copiere.
		Prioritate tăvi	Modificați prioritatea tăvii pentru copiere.
	Setare tavă: Fax	Utilizare tavă	Selectați tava utilizată pentru fax.
		Prioritate tăvi	Modificați prioritatea tăvii pentru fax.
	Setare tavă: Imprimare	Prioritate tăvi	Modificați prioritatea tăvii pentru imprimarea de la computer.
	Setare tavă: imprim. JPEG (Media)	Utilizare tavă	Pentru imprimarea fotografiilor de pe un suport USB flash, selectați tava care va fi utilizată.
		Prioritate tăvi	Pentru imprimarea fotografiilor de pe un suport USB flash, modificați prioritatea tăvii.
	Omitere tavă (MFC-J6947DW)	-	Selectați o anumită tavă pe care nu o doriți să o utilizați dacă este încărcată cu hârtie de dimensiuni greșite.
NotifNivScăzut	-	Selectați dacă să fie afișat sau nu un mesaj care vă indică dacă tava de hârtie este aproape goală.	
Verificare hârtie	-	Verificați tipul și formatul de hârtie în momentul în care scoateți tava din aparat pentru a introduce hârtie în tava MF.	
Mod silențios	-	-	Reduceți zgomotul produs la imprimare.
Volum	Sonerie	-	Modificarea volumului soneriei.
	Bip	-	Reglați volumul bipurilor.
	Difuzor	-	Modificați volumul difuzorului.
Setari LCD	Ilum. fundal	-	Reglați luminozitatea ecranului LCD cu retroiluminare.
	Cronometru estompare	-	Definiți cât timp rămâne activată funcția de retroiluminare a ecranului LCD după ultima apăsare cu degetul pe ecran.
Setări ecran	Ecran de pornire	-	Definiți ecranul afișat în momentul în care apăsați pe  (Home).
	Ecran copiere	-	Stabiliți setările implicite pentru ecranul de copiere.
	Ecran de scanare	-	Stabiliți setările implicite pentru ecranul de scanare.
Setări notif.	Alertă doc.	-	Afișați un mesaj de avertizare dacă un document a fost lăsat pe fereastra de sticlă a scannerului.
	Sfat copiere	-	Afișați instrucțiuni de așezare a documentului la deschiderea capacului pentru documente.
	Rezultat scan. (omit. pag. albă)	-	La terminare, afișați rezultatul de scanare pentru paginile albe omise.
Mod Hibernare	-	-	Selectați durata de inactivitate a aparatului înainte de a intra în modul Sleep.

Nivelul 1	Nivelul 2	Nivelul 3	Descrieri
Oprire automată	-	-	<p>Selecționați cât timp trebuie să aștepte aparatul înainte de a se opri automat după trecerea în modul Sleep.</p> <p>Dacă această opțiune este dezactivată, aparatul nu se va opri automat.</p>

### [Setări comenzi rapide]



[Setări] > [Toate setările] > [Setări comenzi rapide]

Nivelul 1	Nivelul 2	Descrieri
(Selecționați butonul pentru comanda rapidă.)	Redenumire	Modificați numele comenzii rapide.
	Editare	Modificați setările pentru comanda rapidă.
	Ștergere	Ștergeți comanda rapidă.
	Înregistrare Card/NFC	Alocați o comandă rapidă unui card IC.
	Ștergere Card/NFC	Eliminați o comandă rapidă de la un card IC.

### [Fax]



[Setări] > [Toate setările] > [Fax]

Nivel 1	Nivel 2	Nivel 3	Descrieri
Setare Primire	Întârz. răspuns	-	Definiți de câte ori sună telefonul înainte ca aparatul să răspundă în modul Numai fax sau Fax/Tel.
	Mod primire	-	Selecționați modul de primire adecvat.
	Timp sunet F/T	-	Definiți lungimea pseudo-soneriei/soneriei duble în modul Fax/Tel.
	Previzualizare fax	-	Vizualizați facturile recepționate pe ecranul LCD.
	Detectează Fax	-	Primiți automat mesajele fax în cazul în care răspundeți la apel și auziți tonuri de fax.
	Cod la dist.	-	Răspundeți la apeluri de la un telefon extern sau de la un telefon suplimentar și utilizați codurile pentru a activa sau dezactiva codurile de la distanță. Puteți să personalizați codurile.
	Reducere auto.	-	Reduceți dimensiunea faxurilor primite.
	Primire PC Fax	-	Setați aparatul să trimită faxuri către computerul dumneavoastră. Puteți activa funcția de securitate Imprimare copie de rezervă.
	Primire în mem	-	Setați aparatul pentru a redirecționa mesajele de fax, pentru a stoca faxurile primite în memorie (pentru a le putea recupera dacă nu sunteți în apropierea aparatului) sau în serviciul cloud. Dacă selecționați Redirecționare fax, sau Redirecționare în cloud, puteți activa funcția de securitate Imprimare copie de rezervă.
Mrcj retrnsm fax	-	Imprimați data și ora de primire în partea de sus a faxurilor primite.	
Setare Raport	Raport XMIT	-	Selecționați configurarea inițială a raportului de verificare a transmisiei.

Nivel 1	Nivel 2	Nivel 3	Descrieri
Setare Raport	Perioad.Jurnal	-	Definiți intervalul pentru imprimarea automată a jurnalului de faxuri. Dacă selectați o altă opțiune decât Oprit și La fiecare 50 faxuri, puteți seta și durata pentru opțiune. Dacă selectați La fiecare 7 zile, puteți seta și ziua din săptămână.
Imprima Docum.	-	-	Imprimați faxurile recepționate stocate în memoria aparatului.
Acces la Dist.	-	-	Definiți propriul dumneavoastră cod folosit pentru Recepție la distanță.
Restricționare apelare	Tastatură	-	Configurați aparatul pentru a restricționa formarea numerelor dacă utilizați tastatura numerică.
	Agendă	-	Configurați aparatul pentru a restricționa formarea numerelor dacă utilizați agenda.
	Com rapide	-	Configurați aparatul pentru a restricționa formarea numerelor dacă utilizați o comandă rapidă.
	Server LDAP	-	Configurați aparatul pentru a restricționa formarea numerelor dacă utilizați căutarea LDAP.
Sarcini Ramase	-	-	Verificați ce comenzi programate sunt în memoria aparatului și anulați comenzile selectate.

## [Imprimanta]



[Setări] > [Toate setările] > [Imprimanta]

Nivelul 1	Nivelul 2	Nivelul 3	Descrieri
Emulare	-	-	Selectați modul emulare.
Opțiuni imprimare	Fonturi	HP LaserJet	Imprimați o listă cu fonturile interne ale aparatului.
		BR-Script 3	
	Printează Test	-	Imprimați o pagină de test.
Față-verso	Impr. față-verso	-	Activați sau dezactivați imprimarea față-verso și selectați latura lungă sau latura scurtă.
Comandă pentru tava HP	-	-	Selectați versiunea corectă a emulării HP LaserJet.
Resetare imprimantă	-	-	Readuceți setările imprimantei la setările implicite definite din fabricație.

## [Rețea]



[Setări] > [Toate setările] > [Rețea]

Nivelul 1	Nivelul 2	Nivelul 3	Nivelul 4	Descrieri
Conexiune LAN	TCP/IP	Metoda BOOT	-	Selectați metoda Boot adecvată.
		Adresa IP	-	Introduceți adresa IP.
		Masca Subnet	-	Introduceți masca de subrețea.
		Poarta Acces	-	Introduceți adresa gateway.
		Nume Nod	-	Introduceți numele nodului.



Nivelul 1	Nivelul 2	Nivelul 3	Nivelul 4	Descrieri
Conexiune LAN	TCP/IP	Configurare WINS	-	Selectați modul de configurare WINS.
		Server WINS	-	Definiți adresa IP a serverului primar sau secundar WINS.
		Server DNS	-	Definiți adresa IP a serverului primar sau secundar DNS.
		APIPA	-	Configurați aparatul pentru ca acesta să aloce adresa IP din intervalul local de adrese.
		IPv6	-	Activați sau dezactivați protocolul IPv6. Pentru mai multe informații detaliate, accesați pagina modelului dvs. <b>Întrebări frecvente și depanare</b> de pe site-ul web Brother support la <a href="http://support.brother.com">support.brother.com</a> .
	Ethernet	-	-	Selectați modul de conectare Ethernet.
	Stare conex. cablu	-	-	Afișați starea actuală a rețelei cu fir.
Adresă MAC	-	-	Vizualizați adresa MAC a aparatului.	
WLAN	TCP/IP	Metoda BOOT	-	Selectați metoda Boot adecvată.
		Adresa IP	-	Introduceți adresa IP.
		Masca Subnet	-	Introduceți masca de subrețea.
		Poarta Acces	-	Introduceți adresa gateway.
		Nume Nod	-	Introduceți numele nodului.
		Configurare WINS	-	Selectați modul de configurare WINS.
		Server WINS	-	Definiți adresa IP a serverului primar sau secundar WINS.
		Server DNS	-	Definiți adresa IP a serverului primar sau secundar DNS.
		APIPA	-	Configurați aparatul pentru ca acesta să aloce adresa IP din intervalul local de adrese.
		IPv6	-	Activați sau dezactivați protocolul IPv6. Pentru mai multe informații detaliate, accesați pagina modelului dvs. <b>Întrebări frecvente și depanare</b> de pe site-ul web Brother support la <a href="http://support.brother.com">support.brother.com</a> .
	Expert setare	-	-	Configurați manual setările pentru rețeaua wireless.
	Asistent WLAN	-	-	Configurați setările rețelei wireless folosind discul de instalare Brother.

Nivelul 1	Nivelul 2	Nivelul 3	Nivelul 4	Descrieri	
WLAN	WPS	-	-	Configurați setările rețelei wireless folosind metoda la prima apăsare.	
	WPS cu cod PIN	-	-	Configurați setările rețelei wireless folosind WPS cu cod PIN.	
	Status WLAN	Stare	-	-	Vizualizați starea actuală a rețelei fără fir.
		Semnal	-	-	Afișați puterea actuală a semnalului rețelei wireless.
		SSID	-	-	Afișați numele SSID curent.
		Mod comunic	-	-	Vizualizați modul de comunicare curent.
Adresă MAC	-	-	Vizualizați adresa MAC a aparatului.		
Wi-Fi Direct	Buton comandă	-	-	Configurați setările rețelei Wi-Fi Direct folosind metoda apăsării unui singur buton.	
	Cod PIN	-	-	Configurați setările rețelei Wi-Fi Direct folosind metoda WPS cu un cod PIN.	
	Manual	-	-	Configurați manual setările rețelei Wi-Fi Direct.	
	Deținător grup	-	-	Definiți aparatul ca Proprietar grup.	
	Info dispozitiv	Nume disp.	-	-	Vizualizați numele de dispozitiv al aparatului.
		SSID	-	-	Vizualizarea identicatorului SSID al proprietarului de grup. Când aparatul nu este conectat, ecranul LCD afișează Neconectat.
		Adresa IP	-	-	Vizualizați adresa IP curentă a aparatului.
	Informații de stare	Stare	-	-	Vizualizați starea curentă a semnalului rețelei Wi-Fi Direct.
		Semnal	-	-	Vizualizați intensitatea curentă a semnalului rețelei Wi-Fi Direct. Când aparatul acționează ca Proprietar de grup, ecranul LCD afișează întotdeauna un semnal puternic.
	Activare I/F	-	-	Activați sau dezactivați conexiunea Wi-Fi Direct.	
NFC	-	-	-	Activați sau dezactivați funcția NFC.	
E-mail/IFAX	Adresa Mail	-	-	Introduceți adresa de e-mail. (Cel mult 60 de caractere)	
	Configurare server	SMTP	Server	Introduceți numele și adresa serverului SMTP.	

Nivelul 1	Nivelul 2	Nivelul 3	Nivelul 4	Descrieri
E-mail/IFAX	Configurare server	SMTP	Port	Introduceți numărul portului SMTP.
			Auth. SMTP	Selectați metoda de securitate folosită pentru notificarea mesajelor de email.
			SSL/TLS	Trimiteti sau primiți un e-mail printr-un server de e-mail care necesită comunicații securizate SSL/TLS.
			Verificare certificare	Verificați automat certificatul serverului SMTP.
		POP3/IMAP4	Protocol	Selectați protocolul folosit pentru primirea mesajelor de email de pe server.
			Server	Introduceți numele și adresa serverului.
			Port	Introduceți numărul portului.
			Nume Mailbox	Introduceți numele cutiei poștale. (Cel mult 60 de caractere)
			Parolă mailbox	Introduceți parola de conectare la server. (Cel mult 32 de caractere)
			Selectare folder	Selectați folderul specificat în cutia poștală utilizând protocolul IMAP4.
	SSL/TLS		Trimiteti sau primiți un mesaj de e-mail printr-un server de e-mail care necesită comunicații SSL/TLS.	
	Verificare certificare		Verificați automat certificatul serverului.	
	APOP	Activați sau dezactivați APOP.		
	Setez Mail RX	Interrog.automată	Interrog.automată	Verificați automat serverul pentru mesaje noi.
			Frecventa Pool	Definiți intervalul de timp la care se verifică dacă pe server sunt mesaje noi.
		Antet	-	Selectați conținutul antetului mesajului e-mail care va fi imprimat.
		Ștergere/Citire e-mail eroare	-	Setează aparatul pentru a șterge automat mesajele e-mail de eroare.
		Notificare	-	Primiți mesaje de notificare.
	Setez Mail TX	Subiect Exped.	-	Vizualizați subiectul.
		Limita Dimens.	Limita Dimens.	Limitați dimensiunea documentelor trimise prin email.
Dim. maximă (MB)				
Notificare	-	Trimiteti mesaje de notificare.		
Setez Retransm	Difuzare transmitere	-	Difuzati un document către un alt aparat fax.	

Nivelul 1	Nivelul 2	Nivelul 3	Nivelul 4	Descrieri
E-mail/IFAX	Setez Retransm	Rezerv.Domeniu	-	Înregistrați numele de domeniu.
		Raport Rezerv.	-	Imprimați raportul de difuzare a transmisiei.
	Primire manuală	-	-	Verificați manual dacă pe serverul POP3 sau IMAP4 sunt mesaje noi.
Mesaj de la Brother	Mesaj de la Brother	-	-	Afișați mesaje și notificări din partea Brother.
	Stare	-	-	
Setări conexiune Web	Setări proxy	Conexiune Proxy	-	Modificați setările conexiunii web.
		Adresă	-	
		Port	-	
		Nume utilizator	-	
		Parola	-	
Rețea I/F	-	-	-	Selectați tipul de conexiune la rețea.
IPsec	-	-	-	IPsec este o funcție opțională de securitate a protocolului IP care oferă servicii de autentificare și de criptare. Vă recomandăm să contactați administratorul rețelei înainte de modificarea acestei setări.
Resetare rețea	-	-	-	Reduceți toate setările rețelei înapoi la setările implicite din fabricație.

### [Print Rapoarte]



[Setări] > [Toate setările] > [Print Rapoarte]

Nivelul 1	Descrieri
Verific. XMIT	Imprimați un raport de verificare a transmisiei pentru ultima transmisie.
Agendă	Imprimați o listă cu numele și numerele salvate în agendă.
Jurnal Fax	Imprimați o listă cu informațiile ultimelor 200 de faxuri primite și transmise. (TX înseamnă transmitere. RX înseamnă primire.)
Setari Utiliz.	Imprimați o listă cu setările dumneavoastră.
Configurare rețea	Imprimați o listă cu setările rețelei.
Raport WLAN	Imprimați rezultatele conexiunii LAN wireless.

### [Info. aparat]



[Setări] > [Toate setările] > [Info. aparat]

Nivelul 1	Nivelul 2	Descrieri
Nr.Serial	-	Verificați numărul de serie al aparatului dvs.
Versiune firmware	Vers. principală	Verificați versiunea firmware a aparatului dvs.

Nivelul 1	Nivelul 2	Descrieri
Actualizare firmware	-	Actualizați aparatul dvs. la cea mai recentă versiune firmware.
Verif.automată firmware	-	Vizualizați informațiile firmware pe ecranul principal.
Contor	-	Verificați numărul total de pagini imprimate de aparat.

## [Setare Initial]



[Setări] > [Toate setările] > [Setare Initial]

Nivelul 1	Nivelul 2	Descrieri
Data și ora	Data	Adăugați data și ora pe ecran și în antetul faxurilor pe care le trimiteți.
	Oră	
	Oră de vară	Setați aparatul să treacă automat la ora de vară/iarnă.
	Fus orar	Definiți fusul orar.
ID Statie	Fax	Introduceți numele și numărul dumneavoastră de fax astfel încât să fie afișate pe fiecare pagină trimisă prin fax.
	Nume	
Ton/Puls (Disponibil numai pentru anumite țări)	-	Selectați modul de formare a numerelor.
Reapelare automată fax	-	Configurați aparatul pentru a forma din nou ultimul număr de fax dacă faxul nu a fost transmis deoarece linia a fost ocupată.
Ton Apel	-	Scurtați pauza de detectare a tonului.
Set.Linie Tel.	-	Selectați tipul de linie telefonică.
Compatibil	-	Reglați egalizarea pentru dificultăți de transmisie. Furnizorii de servicii VoIP oferă serviciul de fax folosind diverse standarde. Dacă întâmpinați cu regularitate erori de transmitere a faxurilor, selectați Bază (pentru VoIP).
Resetează	Resetare aparat	Restaurează toți parametrii aparatului, pe care i-ați modificat, de exemplu data și ora și întârzierea soneriei.
	Rețea	Readuceți toate setările rețelei înapoi la setările implicite din fabricație.
	Agendă și fax	Ștergeți toate numerele de telefon și setările fax salvate.
	Toate setările	Readuceți toate setările aparatului înapoi la setările implicite din fabricație.
Limba locală (Disponibil numai pentru anumite țări)	-	Modificați limba folosită pe ecranul LCD.



### Informații similare

- [Tabele cu setări și caracteristici](#)

## Tabele cu caracteristici (modele cu ecran tactil de 3,7"(93,4 mm))

Aceste tabele vă vor ajuta să înțelegeți selecțiile funcțiilor și opțiunile temporare ale aparatului.

- >>  [Fax]
- >>  [Copiere]
- >>  [Scanare]
- >>  [Imprimare securizată]
- >>  [Web]
- >>  [Aplicații]
- >>  [USB]
- >>  [Cmd.rap. copiereA3]
- >>  [Descărcare software]
- >>  [Com rapide]
- >>  [Cerneală]
- >>  Configurare Wi-Fi
- >> Dacă ați introdus un suport de stocare USB flash în fanta USB

### [Fax]

(Dacă pentru [Previzualizare fax] este selectată opțiunea [Oprit])

Nivelul 1	Nivelul 2	Nivelul 3	Descrieri
Agendă	 (Căutare:)	-	Dacă funcția LDAP este dezactivată, căutarea se va face în agenda locală. Dacă funcția LDAP este activată, căutarea se va face în agenda locală și pe serverul LDAP.
		<b>Detaliu</b> (Va fi afișată numai dacă protocolul LDAP este activat.)	Vizualizați informații detaliate despre adresa selectată.
	<b>Editare</b>	-	Stocați numere în agenda de adrese, configurați numere de grup pentru difuzare și modificați/ștergeți numere din agenda de adrese.
	-	<b>Aplicare</b>	Începeți trimiterea unui fax folosind agenda.
Istoric apeluri	<b>Reapel</b>	-	Formați din noul ultimul număr format.
	<b>Apel Trimis</b>	<b>Aplicare</b> <b>Editare</b>	Selectați un număr din lista cu apeluri efectuate și apoi trimiteți un fax către acest număr, îl adăugați în agendă sau îl ștergeți.
Opțiuni	<b>Rezoluție fax</b>	-	Definiți rezoluția faxurilor transmise.
	<b>Fax pe 2 fețe</b>	-	Definiți formatul de scanare față-verso.
	<b>Contrast</b>	-	Reglați contrastul.
	<b>Format document</b>	-	Setați dimensiunea documentului pentru faxurile transmise.
	<b>Scan.hârt.lungă</b>	-	Scanați un document lung folosind unitatea ADF.

Nivelul 1	Nivelul 2	Nivelul 3	Descrieri	
Opțiuni	Transmitere	Adăugare număr	Trimiteti același mesaj fax la mai multe numere de fax.	
	Previzualizare	-	Examinați un mesaj fax înainte de a-l expedia.	
	Setare culoare	-	Definiți dacă faxurile sunt transmise monocrom sau color.	
	Fax programat	Fax programat	Set. timp	Definiți ora la care faxurile întârziate vor fi transmise.
	Pachet TX	-	Combinați faxurile amânate, expediate către același număr de fax, la aceeași oră, într-o singură transmisie.	
	Transmisie în timp real	-	Trimiteti un fax fără să utilizați memoria.	
	Mod internațional	-	Activați această opțiune dacă aveți probleme la trimiterea faxurilor internaționale.	
	Def.noi val.implicit	-	Salvați setările ca setări implicite.	
Setări inițiale	-	Reduceți toate setările înapoi la setările implicite din fabricație.		
Salv drept cmd. rap.	-	-	Salvați setările curente într-o comandă rapidă.	

**(Dacă pentru [Previzualizare fax] este selectată opțiunea [Pornit])**

Nivelul 1	Nivelul 2	Nivelul 3	Nivelul 4	Descrieri
Trimitere faxuri	Agendă	 (Căutare:)	-	Dacă funcția LDAP este dezactivată, căutarea se va face în agenda locală. Dacă funcția LDAP este activată, căutarea se va face în agenda locală și pe serverul LDAP.
			Detaliu (Va fi afișată numai dacă protocolul LDAP este activat.)	Vizualizați informații detaliate despre adresa selectată.
		Editare	-	Stocați numere în agenda de adrese, configurați numere de grup pentru difuzare și modificați/ștergeți numere din agenda de adrese.
		-	Aplicare	Începeți trimiterea unui fax folosind agenda.
	Istoric apeluri	Reapel	-	Formați din noul ultimul număr format.
		Apel Trimis	Aplicare Editare	Selectați un număr din lista cu apeluri efectuate și apoi trimiteți un fax către acest număr, îl adăugați în agendă sau îl ștergeți.
	Opțiuni	Rezoluție fax	-	Definiți rezoluția faxurilor transmise.
		Fax pe 2 fețe	-	Definiți formatul de scanare față-verso.
		Contrast	-	Reglați contrastul.
		Format document	-	Setați dimensiunea documentului pentru faxurile transmise.

Nivelul 1	Nivelul 2	Nivelul 3	Nivelul 4	Descrieri	
Trimitere faxuri	Opțiuni	Scan.hârt.lungă	-	Scanați un document lung folosind unitatea ADF.	
		Transmitere	Adăugare număr	Trimiteți același mesaj fax la mai multe numere de fax.	
		Previzualizare	-	Examinați un mesaj fax înainte de a-l expedia.	
		Setare culoare	-	Definiți dacă faxurile sunt transmise monocrom sau color.	
		Fax programat	Fax programat	-	Definiți ora la care faxurile întârziate vor fi transmise.
			Set. timp		
		Pachet TX	-	Combinați faxurile amânate, expediate către același număr de fax, la aceeași oră, într-o singură transmisie.	
		Transmisie în timp real	-	Trimiteți un fax fără să utilizați memoria.	
		Mod internațional	-	Activați această opțiune dacă aveți probleme la trimiterea faxurilor internaționale.	
	Def.noi val.implicit	-	Salvați setările ca setări implicite.		
Setări inițiale	-	Readuceți toate setările înapoi la setările implicite din fabricație.			
Salv drept cmd. rap.	-	-	Salvați setările curente într-o comandă rapidă.		
Faxuri primite	Impr. / Șterg.	Imprimare totală (faxuri noi)	-	Imprimați noile faxuri primite.	
		Imprimare totate (faxuri vechi)	-	Imprimați vechile faxuri primite.	
		Ștergere toate (faxuri noi)	-	Ștergeți noile faxuri primite.	
		Ștergere toate (faxuri vechi)	-	Ștergeți vechile faxuri primite.	
Agendă	 (Căutare:)	-	-	Dacă funcția LDAP este dezactivată, căutarea se va face în agenda locală. Dacă funcția LDAP este activată, căutarea se va face în agenda locală și pe serverul LDAP.	
		Detaliu (Va fi afișată numai dacă protocolul LDAP este activat.)	-	Vizualizați informații detaliate despre adresa selectată.	
	Editare	-	-	Stocați numere în agenda de adrese, configurați numere de grup pentru difuzare și modificați/ștergeți numere din agenda de adrese.	
	-	Aplicare	-	Începeți trimiterea unui fax folosind agenda.	
Ist. apeluri	Reapel	-	-	Formați din noul ultimul număr format.	
	Apel Trimis	Aplicare	-	Selectați un număr din lista cu apeluri efectuate și apoi trimiteți un fax către	



Nivelul 1	Nivelul 2	Nivelul 3	Nivelul 4	Descrieri
Ist. apeluri	Apel Trimis	Editare	-	acest număr, îl adăugați în agendă sau îl ștergeți.



## [Copiere]

Nivelul 1	Nivelul 2	Nivelul 3	Descrieri	
Setare predefinită (Este afișată când apăsați pe ▶.)	A4 ⇒ A3 Normal 2fețe (1⇒2) 2fețe (2⇒2) 2în1 (ID) 2în1 Afiș Econ cern. Carte	-	Selectați setările dorite.	
Salv drept cmd. rap.	-	-	Salvați setările curente într-o comandă rapidă.	
Opțiuni	Calitate	-	Selectați rezoluția de copiere pentru tipul dumneavoastră de document.	
	Tip hârtie	-	Selectați tipul de hârtie în funcție de hârtia introdusă în tavă.	
	Dimens. hârtie	-	Selectați formatul de hârtie care se potrivește cu hârtia din tavă.	
	Selectare tavă	-	Selectați tava utilizată pentru modul copiere.	
	Mărire/Micșorare	100%	-	
		Mărire		Selectați un raport de mărire pentru următoarea copie.
		Micșorare		Selectați un raport de micșorare pentru următoarea copie.
		Încadrare în pag.		Reglează dimensiunea copiei pentru a se potrivi cu formatul de hârtie setat.
	Uzual (25-400%)		Introduceți un raport de mărire sau de micșorare.	
	Densitate	-	Modificați densitatea.	
	Eliminare culoare de fond	Setări copie cu negru		Modificați cantitatea de culoare de fundal care este îndepărtată.
		Setări copie color		
	Copiere duplex	-		Dezactivați sau activați copierea față-verso și selectați rotirea față de latura lungă sau rotirea față de latura scurtă.
Stivuire/Sort.	-		Selectați această opțiune pentru a stivui sau sorta copii multiple.	
Așezare în pag	-		Realizați copii N în 1, 2 în 1 ID, 1 în 2 sau Poster.	
Format aspect (Dacă ați selectat A3 sau Ledger și apoi selectați 2 în 1 sau Poster 2x2)	-			

Nivelul 1	Nivelul 2	Nivelul 3	Descrieri
Opțiuni	Autocor. incl.	Geam scanner	Configurați aparatul pentru a corecta o copie înclinată.
		ADF	
	Setări avansate	-	Selectați setările avansate de copiere.



## [Scanare]

Nivelul 1	Nivelul 2	Nivelul 3	Nivelul 4	Descrieri
la media (Dacă este introdus un suport de stocare USB flash)	Altă scanare la acțiuni	-	-	Scanați documente și salvați-le direct pe o unitate flash USB fără a utiliza un computer.
	Opțiuni	-	-	
	Salv drept cmd. rap.	-	-	
la E-mailul meu	-	-	-	Scanați un document monocrom sau color pe adresa dumneavoastră de e-mail.
la Folderul meu	-	-	-	Trimiteți datele scanate în folderul de pe un server CIFS din rețeaua locală sau de pe Internet.
către PC	la fișier	Altă scanare la acțiuni	-	Scanați documentele și le salvați într-un director de pe calculatorul dumneavoastră.
		(Selectați USB sau PC)	Opțiuni	
			Salv drept cmd. rap.	
	la OCR	Altă scanare la acțiuni	-	Converteți un document scanat cu text într-un fișier text editabil.
		(Selectați USB sau PC)	Opțiuni	
			Salv drept cmd. rap.	
	la imagine	Altă scanare la acțiuni	-	Scanați fotografiile sau grafica în aplicația grafică de pe calculatorul dumneavoastră.
		(Selectați USB sau PC)	Opțiuni	
			Salv drept cmd. rap.	
	la e-mail	Altă scanare la acțiuni	-	Trimiteți un document scanat ca atașament la un mesaj de email.
		(Selectați USB sau PC)	Opțiuni	
			Salv drept cmd. rap.	
la serv.de email	Altă scanare la acțiuni	-	Trimiteți datele scanate către un server de e-mail dacă permiteți aparatului să comunice cu rețeaua și cu serverul de email.	
	Agendă	-		
	Destinații	-		

Nivelul 1	Nivelul 2	Nivelul 3	Nivelul 4	Descrieri
la serv.de email	Manual	-	-	Trimiteți datele scanate către un server de e-mail dacă permiteți aparatului să comunice cu rețeaua și cu serverul de email.
	Următ.	Destinații	-	
		Opțiuni	-	
		Salv drept cmd. rap.	-	
către FTP/SFTP	Altă scanare la acțiuni	-	-	Trimiteți datele scanate prin FTP/SFTP.
	(Selectați numele profilului)	Opțiuni	-	
		Salv drept cmd. rap.	-	
la rețea	Altă scanare la acțiuni	-	-	Scanați documentele direct pe un server CIFS din rețeaua locală.
	(Selectați numele profilului)	Opțiuni	-	
		Salv drept cmd. rap.	-	
la SharePoint	Altă scanare la acțiuni	-	-	Trimiteți datele scanate prin intermediul unui server SharePoint.
	(Selectați numele profilului)	Opțiuni	-	
		Salv drept cmd. rap.	-	
către web	-	-	-	Încărcați datele scanate pe un serviciu internet.
Scanare WS (Este afișat la instalarea unui scanner pentru servicii web, afișat în programul de explorare a rețelei disponibil pe computerul dumneavoastră.)	Altă scanare la acțiuni	-	-	Scanați date utilizând protocolul Web Service.
	Scanare	-	-	
	Scanare pt.e-mail	-	-	
	Scanare pentru Fax	-	-	
	Scanare pt.Imprim.	-	-	



### [Imprimare securizată]

Nivelul 1	Nivelul 2	Nivelul 3	Descrieri
Imprimare securizată	(Selectați utilizatorul)	(Selectați acțiunea de imprimare securizată)	Puteți imprima date salvate în memoria aparatului când introduceți parola dumneavoastră, formată din patru cifre. Activ numai când aparatul deține date de imprimare securizate.



### [Web]

Nivelul 1	Descrieri
Web	Conectați aparatul Brother la un serviciu internet.



## [Aplicații]

Nivelul 1	Descrieri
Aplicații	Conectați aparatul Brother la serviciul Brother Apps.



## [USB]

Nivelul 1	Nivelul 2	Nivelul 3	Nivelul 4	Descrieri
Imprimare PDF	(Selectați un fișier PDF.)	-	Setări imprim.	Imprimarea unui fișier PDF direct de pe un suport USB flash.
Imprimare JPEG	Select. fiș.	OK	Setări imprim.	Ajustați fotografiile folosind opțiunile respective.
		Imprimare totală	-	Imprimați toate fotografiile de pe suportul de stocare USB flash.
	Imprim. index	Imprimare index	Setări imprim.	Imprimați o pagină cu miniaturi.
		Imprimați fotografii utilizând numărul de index.	Setări imprim.	Imprimați fotografiile selectând numerele de index.
Scanare la media	-	-	-	Scanați documente pe o unitate flash USB.
Web	-	-	-	Conectați aparatul Brother la un serviciu internet.



## [Cmd.rap. copiereA3]

Nivelul 1	Nivelul 2	Nivelul 3	Descrieri
A3 2în1	Opțiuni	Calitate	Selectați rezoluția de copiere pentru tipul dumneavoastră de document.
A3		Tip hârtie	Afișați tipul de hârtie disponibil.
A4 ⇒ A3		Dimens. hârtie	Definiți dimensiunea hârtiei din tava de hârtie.
A3 ⇒ A4		Selectare tavă	Setează aparatul pentru a selecta automat tava care conține hârtia cea mai potrivită.
A4 + Notă (L)		Densitate	Modificați densitatea.
A4 + Notă (P)		Autocor. incl.	Configurați aparatul pentru a corecta o copie înclinată.
A4 + Grilă			
A4+Pag.albă			
A4 Centru			



## [Descărcare software]

Nivelul 1	Descrieri
Descărcare software	Afișați informații despre descărcarea și instalarea programului software pentru dispozitivele mobile și pentru calculatoare.

**[Com rapide]**

Nivelul 1	Nivelul 2	Nivelul 3	Descrieri	
Adăugare Comandă rapidă	Copiere	-	Modificați setările definite în opțiunile de copiere.	
	Fax	-	Modificați setările din Opțiuni fax.	
	Scanare	către calculator (Fisier)		Scanați un document monocrom sau color pe computer.
		către calculator (OCR)		Converțiți un document scanat cu text într-un fișier text editabil.
		către calculator (Imag.)		Scanați o fotografie color în aplicația grafică pe care o utilizați.
		către calculator (Email)		Scanați un document monocrom sau color în aplicația de email.
		la media		Scanați documente și salvați-le direct pe o unitate flash USB fără a utiliza un computer.
		la serv.de email		Scanați un document monocrom sau color pe adresa de e-mail dorită.
		la rețea		Trimiteți datele scanate către un server CIFS din rețeaua locală sau de pe internet.
	la FTP/SFTP		Trimiteți datele scanate prin FTP/SFTP.	
la SharePoint		Trimiteți datele scanate prin intermediul unui server SharePoint.		
Web	-	Conectați aparatul Brother la un serviciu internet.		
Aplicații	-	Conectați aparatul Brother la serviciul Brother Apps.		
Această listă este afișată dacă apăsați pe fiecare pictogramă a comenzii rapide timp de 2 secunde.	Redenumire	-	Modificați numele comenzii rapide.	
	Editare	-	Modificați setările pentru comanda rapidă.	
	Sterge	-	Ștergeți comanda rapidă.	
	Înregistrare Card/NFC	-	Alocați o comandă rapidă unui card IC.	
	Ștergere Card/NFC	-	Eliminați o comandă rapidă de la un card IC.	
Editare/ Ștergere	(Selectați butonul pentru comanda rapidă.)	Redenumire	Modificați numele comenzii rapide.	
		Editare	Modificați setările pentru comanda rapidă.	
		Sterge	Ștergeți comanda rapidă.	
		Înregistrare Card/NFC	Alocați o comandă rapidă unui card IC.	
		Ștergere Card/NFC	Eliminați o comandă rapidă de la un card IC.	



## [Cerneală]

Nivelul 1	Nivelul 2	Descrieri
Vol. Cerneala	-	Verificați volumul de cerneală disponibil.
Model cartuș de cerneală	-	Verificați numerele cartușelor de cerneală.
Îmbunătățire calitate impr	-	Verificați și corectați calitatea imprimării, aliniamentul și alimentarea hârtiei urmând instrucțiunile afișate pe ecranul LCD.
Curățare cap imprimare	-	Curățați capul de imprimare urmând instrucțiunile afișate pe ecranul LCD.
Îndepărtare bucăți hârtie	-	Scoateți o bucată de hârtie din aparat urmând instrucțiunile de pe ecranul LCD.
Opțiuni de setare imprimare	Reducere pătare	Reduceți pătarea hârtiei sau blocajele de hârtie care apar în timpul imprimării.
	Reducere linii neuniforme	Reduceți liniile inegale care apar pe hârtie în timpul imprimării.
	Hârtie cu uscare lentă	Utilizați această setare la imprimarea cu un tip de hârtie simplă pe care cerneala se usucă foarte greu.



## Configurare Wi-Fi

Nivelul 1	Descrieri
Expert setare	Configurați manual setările pentru rețeaua wireless.
Asistent WLAN	Configurați setările rețelei wireless folosind discul de instalare Brother.
WPS	Configurați setările rețelei wireless folosind metoda la prima apăsare.

## Dacă ați introdus un suport de stocare USB flash în fanta USB

Nivelul 1	Descrieri
Imprimare PDF	Imprimarea unui fișier PDF direct de pe un suport USB flash.
Imprimare JPEG	Selectați meniul pentru fotografii.
Scanare la media	Scanați documente pe o unitate flash USB.
Web	Conectați aparatul Brother la un serviciu internet.



## Informații similare

- [Tabele cu setări și caracteristici](#)

## **Modificarea setărilor aparatului din computerul dvs.**

- [Modificarea setărilor aparatului folosind Administrarea bazată pe web](#)
- [Modificarea setărilor aparatului utilizând configurarea la distanță](#)
- [Unde se găsesc setările de rețea ale aparatului Brother?](#)

## **Modificarea setărilor aparatului folosind Administrarea bazată pe web**

Administrarea bazată pe web este un program utilitar care folosește un browser web standard pentru gestionarea aparatului dvs. folosind protocolul HTTP (Protocol de transfer hipertext) sau protocolul HTTPS (Protocol de transfer hipertext prin SSL (Secure Socket Layer)).

- [Ce este Managementul bazat pe web?](#)
- [Accesarea programului Administrarea online a rețelei folosind Web Based Management](#)
- [Configurarea sau schimbarea parolei de conectare pentru Administrarea online a rețelei folosind Web Based Management](#)
- [Configurarea agendei de adrese a aparatului utilizând Web Based Management](#)



## Ce este Managementul bazat pe web?

Managementul bazat pe web este un utilitar care utilizează un browser web standard pentru gestionarea aparatului dumneavoastră folosind protocolul HTTP (Protocol de transfer hipertext) sau protocolul HTTPS (Protocol de transfer hipertext prin SSL (Secure Socket Layer)). Introduceți adresa IP a aparatului în browserul web pentru a accesa și modifica setările serverului de imprimare.



- Vă recomandăm să folosiți Microsoft Internet Explorer 11/Microsoft Edge pentru Windows și Safari 10/11 pentru Mac. Asigurați-vă că opțiunile pentru JavaScript și Cookies sunt activate întotdeauna, indiferent de browserul utilizat.
- Trebuie să utilizați protocolul TCP/IP în rețeaua dumneavoastră și trebuie să aveți programată o adresă IP corectă pentru serverul de imprimare și computerul dumneavoastră.

The screenshot displays the Brother printer's web management interface. At the top, there is a header with the IP address 'XXX-XXXX', a 'Logout' button, and the Brother logo. Below the header is a navigation menu with tabs for 'General', 'Address Book', 'Fax', 'Print', 'Scan', 'Administrator', and 'Network'. The 'Status' page is active, showing the following information:

- Device Status:** Pregătit (Ready)
- Automatic Refresh:** Off (selected), On
- Ink Level:** Cartridge and Internal Ink Reservoir levels for M (Magenta), C (Cyan), Y (Yellow), and BK (Black).
- Remaining Page Yield:** Approximate Page Yield (ISO-based) for M, C, Y, and BK, with a note: '\*The remaining page yields are approximated and may vary depending on the type of pages printed.'
- Paper Level:** T1 and T2 paper levels.

- Ecranul afișat poate să difere față de cel afișat mai jos.



### Informații similare

- [Modificarea setărilor aparatului folosind Administrarea bazată pe web](#)

## Accesarea programului Administrarea online a rețelei folosind Web Based Management

- Vă recomandăm ca la configurarea setărilor folosind Web Based Management să utilizați protocolul de securitate HTTPS.
- Dacă la configurarea Web Based Management folosiți protocolul HTTPS, browserul dumneavoastră va afișa o casetă de dialog de avertisment. Pentru a evita afișarea casetei de dialog de avertizare, puteți instala un certificat autosemnat pentru a utiliza comunicarea SSL/TLS. Pentru informații suplimentare, ►► [Informații similare](#)
- Parola implicită de conectare pentru administrarea setărilor aparatului este **initpass**. Pentru protejarea aparatului dumneavoastră împotriva accesului neautorizat, vă recomandăm să schimbați parola.

1. Porniți browserul web.
2. Introduceți „https://adresa IP a aparatului” în bara de adrese a browserului (unde „adresa IP a aparatului” este adresa IP a aparatului).

De exemplu:

https://192.168.1.2



- Dacă utilizați un DNS (Sistem de nume de domeniu) sau activați un nume NetBIOS, puteți tasta un alt nume, de exemplu „SharedPrinter” în locul adresei IP.

- De exemplu:

https://SharedPrinter

Dacă activați un nume NetBIOS, puteți utiliza și numele nodului.

- De exemplu:

https://brnxxxxxxxxxxxx



Numele NetBIOS se găsește în raportul de configurare a rețelei.

- Pentru Mac, accesați administrarea bazată pe web făcând clic pe pictograma aparatului din ecranul **Status Monitor**.

3. Dacă aparatul vă solicită să introduceți o parolă, introduceți-o și apoi faceți clic pe .

Acum, puteți modifica setările serverului de imprimare.

Dacă modificați setările protocolului, trebuie să reporniți aparatul după ce ați făcut clic pe **Submit (Trimitere)** pentru a activa configurația.

De fiecare dată când accesați aplicația Administrarea online a rețelei folosind Web Based Management, introduceți parola în câmpul **Login (Conectare)** și apoi faceți clic pe . După configurarea setărilor, deconectați-vă făcând clic pe .



### Informații similare

- [Modificarea setărilor aparatului folosind Administrarea bazată pe web](#)

#### Subiecte conexe:

- [Imprimarea raportului de configurare a rețelei](#)
- [Monitorizarea stării aparatului de la computer \(Mac\)](#)
- [Crearea unui certificat auto semnat](#)
- [Instalarea certificatului autosemnat pentru utilizatorii Windows cu drepturi de administrator](#)

## Configurarea sau schimbarea parolei de conectare pentru Administrarea online a rețelei folosind Web Based Management

Se recomandă schimbarea parolei implicite de conectare pentru a preveni accesul neautorizat la aplicația Administrarea online a rețelei folosind Web Based Management.

1. Porniți browserul web.
2. Introduceți „https://adresa IP a aparatului/” în bara de adrese a browserului (unde „adresa IP a aparatului” este adresa IP a aparatului).

De exemplu:

https://192.168.1.2



- Dacă utilizați un DNS (Sistem de nume de domeniu) sau activați un nume NetBIOS, puteți tasta un alt nume, de exemplu „SharedPrinter” în locul adresei IP.

- De exemplu:

https://SharedPrinter

Dacă activați un nume NetBIOS, puteți utiliza și numele nodului.



- De exemplu:

https://brnxxxxxxxxxxxx

Numele NetBIOS se găsește în raportul de configurare a rețelei.

- Pentru Mac, accesați administrarea bazată pe web făcând clic pe pictograma aparatului din ecranul **Status Monitor**.

3. Procedați conform indicațiilor de mai jos:

- Dacă ați definit anterior propria dumneavoastră parolă, introduceți parola și apoi faceți clic pe .
- Dacă nu ați definit anterior propria dumneavoastră parolă, introduceți **initpass** și apoi faceți clic pe .

4. Faceți clic pe fila **Administrator**.

5. Introduceți parola dorită în caseta **Enter New Password (Introduceți parola nouă)** (între 8 și 32 de caractere).

6. Introduceți din nou parola în câmpul **Confirm New Password (Confirmare parolă nouă)**.

7. Faceți clic pe **Submit (Trimiteți)**.



### Informații similare

- [Modificarea setărilor aparatului folosind Administrarea bazată pe web](#)

## Configurarea agendei de adrese a aparatului utilizând Web Based Management

- Vă recomandăm ca la configurarea setărilor folosind Web Based Management să utilizați protocolul de securitate HTTPS.
- Dacă la configurarea Web Based Management folosiți protocolul HTTPS, browserul dumneavoastră va afișa o casetă de dialog de avertisment.

1. Porniți browserul web.
2. Introduceți „https://adresa IP a aparatului/” în bara de adrese a browserului (unde „adresa IP a aparatului” este adresa IP a aparatului).

De exemplu:

https://192.168.1.2



- Dacă utilizați un DNS (Sistem de nume de domeniu) sau activați un nume NetBIOS, puteți tasta un alt nume, de exemplu „SharedPrinter” în locul adresei IP.

- De exemplu:

https://SharedPrinter

Dacă activați un nume NetBIOS, puteți utiliza și numele nodului.

- De exemplu:

https://brnxxxxxxxxxxxx

Numele NetBIOS se găsește în raportul de configurare a rețelei.

- Pentru Mac, accesați administrarea bazată pe web făcând clic pe pictograma aparatului din ecranul **Status Monitor**.

3. Dacă aparatul vă solicită să introduceți o parolă, introduceți-o și apoi faceți clic pe .
4. Faceți clic pe fila **Address Book (Agendă de adrese)**.
5. Adăugați sau actualizați informațiile din Agenda de adrese, în funcție de necesități.
6. Faceți clic pe **Submit (Trimitere)**.



### Informații similare

- [Modificarea setărilor aparatului folosind Administrarea bazată pe web](#)

## Modificarea setărilor aparatului utilizând configurarea la distanță

Programul de configurare de la distanță permite configurarea a numeroase setări ale aparatului Brother de la computer. Când lansați Configurare de la distanță, setările aparatului Brother vor fi descărcate în computer și afișate pe ecran. Dacă modificați setările pe computer, le puteți încărca direct pe aparatul dvs.

- [Configurare la distanță \(Windows\)](#)
- [Configurare la distanță \(Mac\)](#)

## Configurare la distanță (Windows)

- Configurați aparatul Brother de la computer (Windows)
- Configurați aparatul Brother utilizând ControlCenter4 (Windows)
- Configurarea agendei de adrese a aparatului utilizând ControlCenter4 (Windows)

▲ Pagina de pornire > Setări aparat > Modificarea setărilor aparatului din computerul dvs. > Modificarea setărilor aparatului utilizând configurarea la distanță > Configurare la distanță (Windows) > Configurați aparatul Brother de la computer (Windows)

## Configurați aparatul Brother de la computer (Windows)



Dacă funcția Secure Function Lock (Blocarea securizată a funcțiilor) este setată la Activat, nu puteți utiliza configurarea de la distanță.

1. Procedați conform indicațiilor de mai jos:

- Windows 7

Faceți clic pe  (**Start**) > **Toate programele** > **Brother** > **Brother Utilities**.

Faceți clic pe lista derulantă și selectați denumirea modelului (dacă nu este selectată deja). Faceți clic pe **Instrumente** în bara de navigare din stânga și apoi clic pe **Instalare de la distanță**.

- Windows 8 și Windows 10

Lansați  (**Brother Utilities**) și apoi faceți clic pe lista derulantă și selectați numele modelului (dacă nu este deja selectat). Faceți clic pe **Instrumente** în bara de navigare din stânga și apoi clic pe **Instalare de la distanță**.

Este afișată fereastra programului de configurare de la distanță.



Dacă aparatul este conectat într-o rețea și vi se solicită o parolă, introduceți parola.

2. Configurați setările în funcție de necesități.

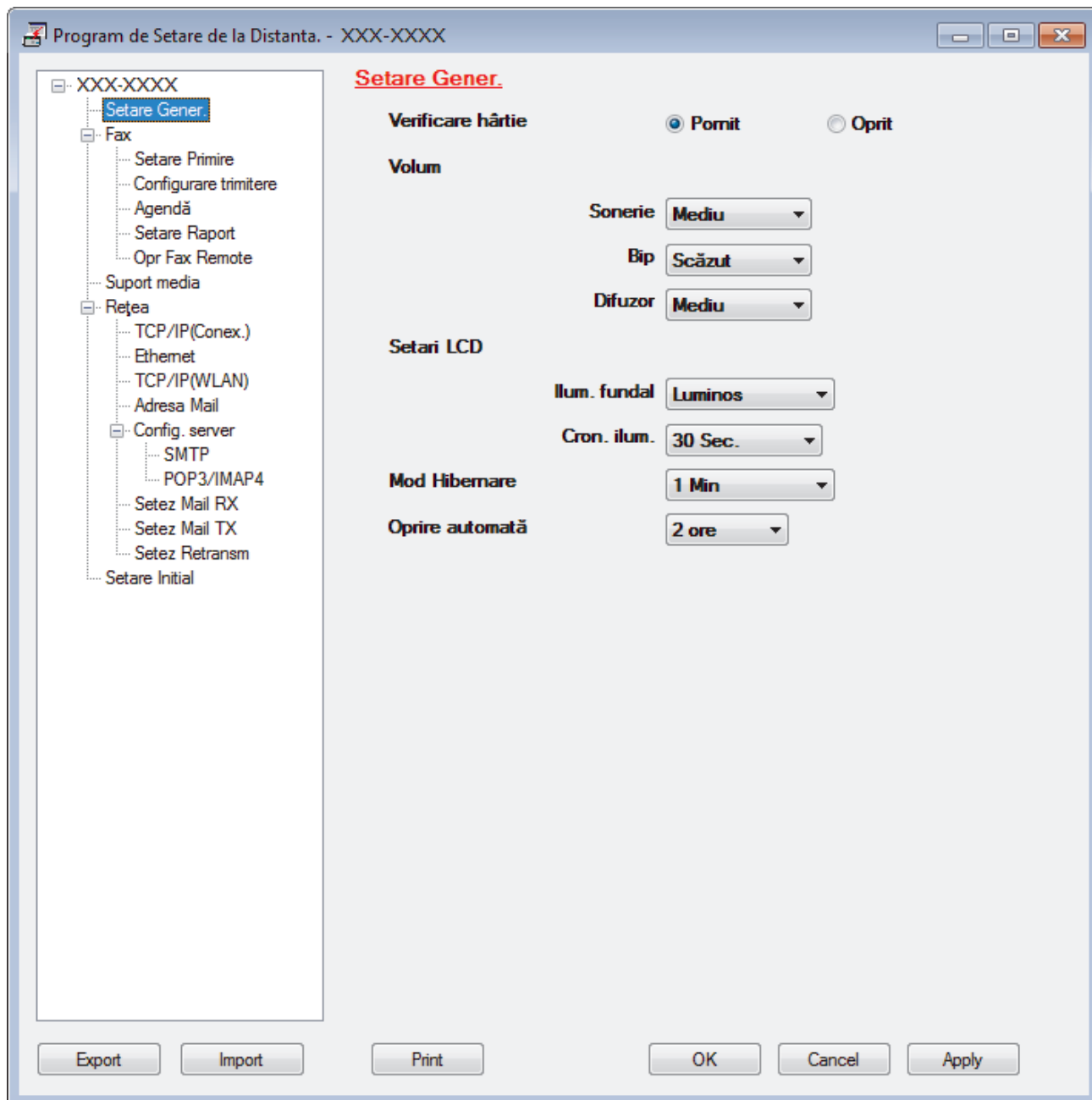

### Export

Faceți clic pentru a salva setările configurației actuale într-un fișier.



Faceți clic pe **Export** pentru a salva agenda de adrese sau toate setările pentru aparat.

### Import

Faceți clic pentru a importa un fișier și pentru a citi setările acestuia.

### Imprimare

Faceți clic pentru a imprima elementele selectate pe aparat. Datele nu pot fi imprimate decât după ce au fost încărcate în aparat. Faceți clic pe **Se aplică** pentru a încărca noile date în aparat și apoi faceți clic pe **Imprimare**.

### OK

Faceți clic pentru a încărca datele în aparat și apoi a ieși din programul de configurare de la distanță. Dacă apare un mesaj de eroare, configurați că datele sunt corecte și apoi faceți clic pe **OK**.

### Anulare

Faceți clic pentru a ieși din programul de configurare de la distanță fără a încărca datele în aparat.



---

### Se aplică

Faceți clic pentru a încărca datele în aparat fără să ieșiți din programul de configurare de la distanță.

3. Faceți clic pe **OK**.

- Dacă protejați computerul folosind un firewall, iar acesta nu poate să utilizeze Configurare la distanță, poate fi necesară configurarea setărilor firewall pentru a permite comunicarea prin porturile 137 și 161.
- Dacă utilizați Windows Firewall și ați instalat driverul și programul software Brother de pe discul de instalare Brother, setările necesare pentru firewall au fost deja configurate.



### Informații similare

- [Configurare la distanță \(Windows\)](#)

#### Subiecte conexe:

- [ControlCenter4 \(Windows\)](#)
-

► Pagina de pornire > Setări aparat > Modificarea setărilor aparatului din computerul dvs. > Modificarea setărilor aparatului utilizând configurarea la distanță > Configurare la distanță (Windows) > Configurați aparatul Brother utilizând ControlCenter4 (Windows)

## Configurați aparatul Brother utilizând ControlCenter4 (Windows)



Dacă funcția Secure Function Lock (Blocarea securizată a funcțiilor) este setată la Activat, nu puteți utiliza configurarea de la distanță.

1. Faceți clic pe pictograma  (ControlCenter4) în tava de sarcină și apoi clic pe **Deschidere**.
2. Faceți clic pe fila **Setări dispozitiv**.
3. Faceți clic pe butonul **Setare de la distanță**.
4. Configurați setările în funcție de necesități.

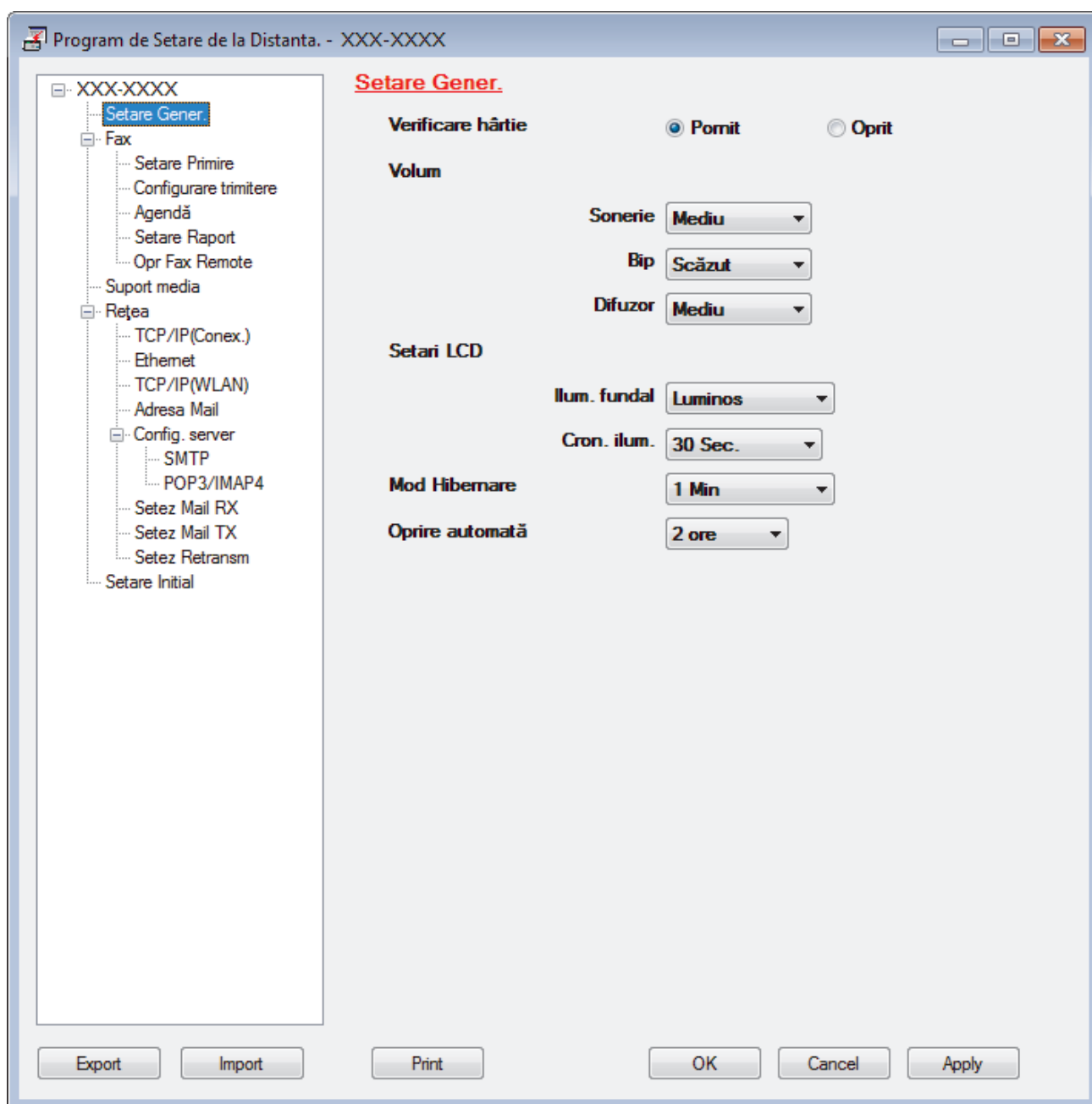

### Export

Faceți clic pentru a salva setările configurației actuale într-un fișier.



Faceți clic pe **Export** pentru a salva agenda de adrese sau toate setările pentru aparat.

---

## Import

Faceți clic pentru a importa un fișier și pentru a citi setările acestuia.

## Imprimare

Faceți clic pentru a imprima elementele selectate pe aparat. Datele nu pot fi imprimate decât după ce au fost încărcate în aparat. Faceți clic pe **Se aplică** pentru a încărca noile date în aparat și apoi faceți clic pe **Imprimare**.

## OK

Faceți clic pentru a încărca datele în aparat și apoi a ieși din programul de configurare de la distanță. Dacă apare un mesaj de eroare, configurați că datele sunt corecte și apoi faceți clic pe **OK**.

## Anulare

Faceți clic pentru a ieși din programul de configurare de la distanță fără a încărca datele în aparat.

## Se aplică

Faceți clic pentru a încărca datele în aparat fără să ieșiți din programul de configurare de la distanță.

5. Faceți clic pe **OK**.

- Dacă protejați computerul folosind un firewall, iar acesta nu poate să utilizeze Configurare la distanță, poate fi necesară configurarea setărilor firewall pentru a permite comunicarea prin porturile 137 și 161.
- Dacă utilizați Windows Firewall și ați instalat driverele și programul software Brother de pe discul de instalare Brother, setările necesare pentru firewall au fost deja configurate.



## Informații similare

- [ControlCenter4 \(Windows\)](#)
  - [Configurare la distanță \(Windows\)](#)
-

► Pagina de pornire > [Setări aparat](#) > [Modificarea setărilor aparatului din computerul dvs.](#) > [Modificarea setărilor aparatului utilizând configurarea la distanță](#) > [Configurare la distanță \(Windows\)](#) > Configurarea agendei de adrese a aparatului utilizând ControlCenter4 (Windows)

## Configurarea agendei de adrese a aparatului utilizând ControlCenter4 (Windows)

Utilizați Configurarea de la distanță cu ajutorul CC4 pentru a adăuga sau modifica numere din agenda de adrese din computer.



Dacă funcția Secure Function Lock (Blocarea securizată a funcțiilor) este setată la Activat, nu puteți utiliza configurarea de la distanță.

1. Faceți clic pe pictograma  (**ControlCenter4**) în tava de sarcină și apoi clic pe **Deschidere**.
2. Faceți clic pe fila **Setări dispozitiv**.
3. Faceți clic pe butonul **Agenda de adrese** .  
Se deschide **Agendă** într-o fereastră de Configurare de la distanță.
4. Adăugați sau actualizați informațiile din Agenda de adrese, în funcție de necesități.
5. Faceți clic pe **OK**.



### Informații similare

- [Configurare la distanță \(Windows\)](#)

#### Subiecte conexe:

- [ControlCenter4 \(Windows\)](#)

## Configurare la distanță (Mac)

- Configurarea aparatului Brother cu un cablu de conexiune USB (Mac)
- Configurarea agendei de adrese a aparatului printr-o conexiune prin cablu USB (Mac)

► Pagina de pornire > Setări aparat > Modificarea setărilor aparatului din computerul dvs. > Modificarea setărilor aparatului utilizând configurarea la distanță > Configurare la distanță (Mac) > Configurarea aparatului Brother cu un cablu de conexiune USB (Mac)

## Configurarea aparatului Brother cu un cablu de conexiune USB (Mac)

Utilizați configurarea de la distanță pentru a configura aparatul Brother utilizând un cablu de conexiune USB.

Pentru a utiliza configurarea de la distanță, accesați pagina modelului **Descărcări** din Brother Solutions Center, la adresa [support.brother.com](http://support.brother.com) și descărcați utilitarul Configurare de la distanță.



- Dacă funcția Secure Function Lock (Blocarea securizată a funcțiilor) este setată la Activat, nu puteți utiliza configurarea de la distanță.
- Configurarea de la distanță pentru Mac acceptă numai conexiunile prin USB.

1. În bara de meniu **Finder (Program de căutare)**, faceți clic pe **Go (Start) > Applications (Aplicații) > Brother** și apoi faceți dublu clic pe pictograma Configurare de la distanță.

Apare ecranul programului de configurare de la distanță.

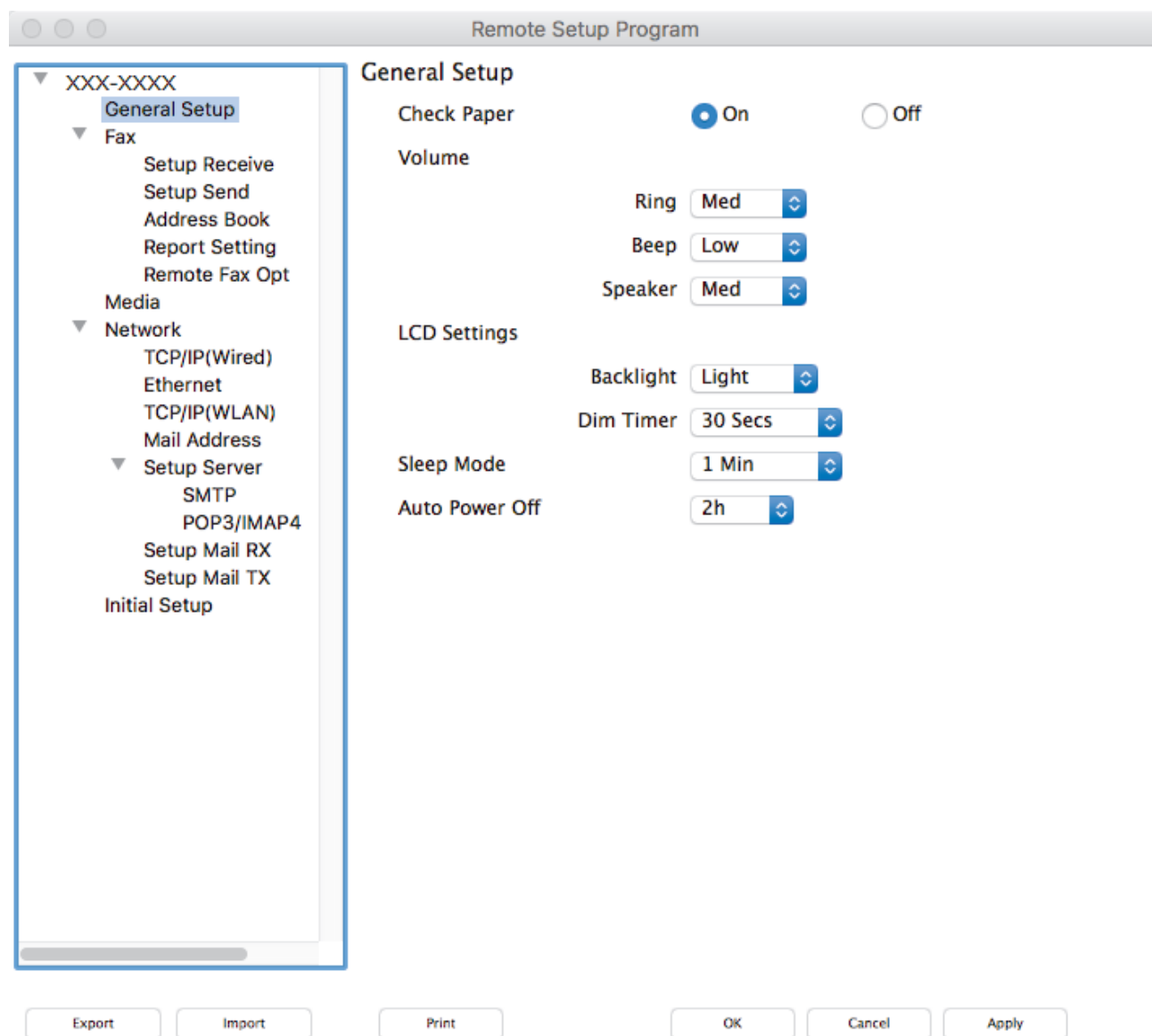

2. Configurați setările în funcție de necesități.



---

## Export

Faceți clic pentru a salva setările configurației actuale într-un fișier.



---

Faceți clic pe **Export** pentru a salva agenda de adrese sau toate setările aparatului.

---

## Import

Faceți clic pentru a importa un fișier și pentru a citi setările acestuia.

## Print (Imprimare)

Faceți clic pentru a imprima elementele selectate pe aparat. Datele nu pot fi imprimate decât după ce au fost încărcate în aparat. Faceți clic pe **Apply (Aplicare)** pentru a încărca noile date în aparat și apoi faceți clic pe **Print (Imprimare)**.

## OK

Faceți clic pentru a încărca datele în aparat și apoi a ieși din programul de configurare de la distanță. Dacă apare un mesaj de eroare, introduceți din nou datele corecte și apoi faceți clic pe **OK**.

## Cancel (Anulare)

Faceți clic pentru a ieși din programul de configurare de la distanță fără a încărca datele în aparat.

## Apply (Aplicare)

Faceți clic pentru a încărca datele în aparat fără să ieșiți din programul de configurare de la distanță.

3. Când ați terminat, faceți clic pe **OK**.



## Informații similare

- [Configurare la distanță \(Mac\)](#)
-

► Pagina de pornire > Setări aparat > Modificarea setărilor aparatului din computerul dvs. > Modificarea setărilor aparatului utilizând configurarea la distanță > Configurare la distanță (Mac) > Configurarea agendei de adrese a aparatului printr-o conexiune prin cablu USB (Mac)

## Configurarea agendei de adrese a aparatului printr-o conexiune prin cablu USB (Mac)

Utilizați configurarea la distanță pentru a adăuga sau modifica numerele din agenda de adrese de pe computerul dvs. cu o conexiune prin cablu USB.

Pentru a utiliza configurarea de la distanță, accesați pagina modelului **Descărcări** din Brother Solutions Center, la adresa [support.brother.com](http://support.brother.com) și descărcați utilitarul Configurare de la distanță.



- Dacă funcția Secure Function Lock (Blocarea securizată a funcțiilor) este setată la Activat, nu puteți utiliza configurarea de la distanță.
- Configurarea de la distanță pentru Mac acceptă numai conexiunile prin USB.

1. În bara de meniu **Finder (Program de căutare)**, faceți clic pe **Go (Start) > Applications (Aplicații) > Brother** și apoi faceți dublu clic pe pictograma Configurare de la distanță.  
Apare ecranul programului de configurare de la distanță.
2. În meniul din stânga, faceți clic pe **Address Book (Agendă de adrese)** în **Fax**.
3. Adăugați sau actualizați informațiile din Agenda de adrese, în funcție de necesități.
4. Când ați terminat, faceți clic pe **OK**.



### Informații similare

- [Configurare la distanță \(Mac\)](#)



## Anexă

- [Specificații](#)
- [Introducerea unui text pe aparatul Brother](#)
- [Informații cu privire la hârtia reciclată](#)
- [Numere Brother](#)

## Specificații

- >> Specificații generale
- >> Specificațiile referitoare la formatul documentelor
- >> Specificații privind suporturile de imprimare
- >> Specificații fax
- >> Specificațiile de copiere
- >> Specificațiile suporturilor de stocare USB flash
- >> Specificațiile scannerului
- >> Specificațiile imprimantei
- >> Specificații de interfață
- >> Specificațiile rețelei
- >> Specificațiile calculatorului

### Specificații generale

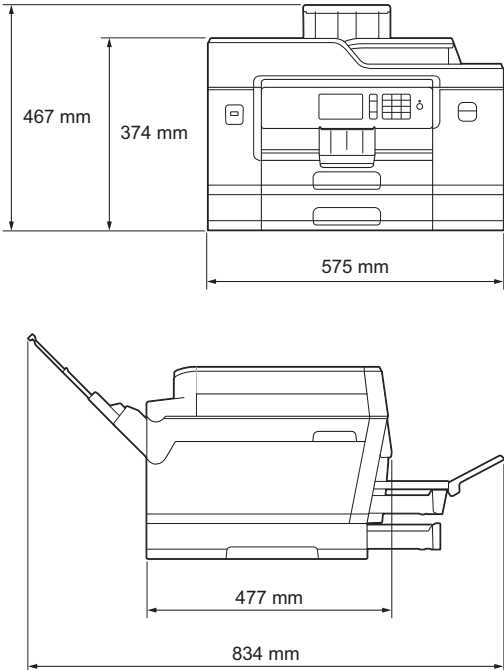
<b>Tip imprimantă</b>		Cu jet de cerneală
<b>Cap de imprimare</b>	<b>Mono</b>	Piezo cu 420 duze × 1
	<b>Color</b>	Piezo cu 420 duze × 3
<b>Capacitate memorie</b>		<ul style="list-style-type: none"> <li>• MFC-J6945DW/MFC-J6947DW 512 MB</li> </ul>
<b>LCD (ecran cu cristale lichide) <sup>1</sup></b>		<ul style="list-style-type: none"> <li>• MFC-J6945DW/MFC-J6947DW 3,7 inch (93,4 mm) Ecran tactil LCD TFT color</li> </ul>
<b>Sursă de alimentare</b>		220 – 240 V c.a. 50/60 Hz
<b>Consumul de energie <sup>2</sup></b>		<ul style="list-style-type: none"> <li>• MFC-J6945DW/MFC-J6947DW</li> <li><b>Copiere</b> <sup>3</sup>: cca. 29 W</li> <li><b>Pregătit</b> <sup>4</sup>: cca. 6,5 W</li> <li><b>Sleep</b> <sup>4</sup>: cca. 1,6 W</li> <li><b>Oprit</b> <sup>4 5</sup>: cca. 0,04 W</li> </ul>
<b>Dimensiuni</b>		<ul style="list-style-type: none"> <li>• MFC-J6945DW</li> </ul> 

			<ul style="list-style-type: none"> <li>MFC-J6947DW</li> </ul>
<b>Greutatea aparatelor</b>			<ul style="list-style-type: none"> <li>MFC-J6945DW 24,2 kg</li> <li>MFC-J6947DW 27,9 kg</li> </ul>
<b>Nivel de zgomot</b>	<b>Presiune acustică</b>	<b>Utilizare</b>	50 dB(A) (cca.) <sup>6</sup>
	<b>Putere sunet</b> <sup>7</sup>	<b>Imprimare</b> <sup>8</sup>	LWAd =6,73 B(A) (Mono) LWAd =6,65 B(A) (Color)
<b>Temperatură</b>	<b>Utilizare</b>		10 – 35 °C
	<b>Cea mai bună calitate de imprimare</b>		20 – 33 °C
<b>Umiditate</b>	<b>Utilizare</b>		20 – 80% (fără condensare)
	<b>Cea mai bună calitate de imprimare</b>		20 – 80% (fără condensare)
<b>ADF (alimentator automat de documente)</b>			Până la 50 de pagini Hârtie: 80 g/m <sup>2</sup>

1 Măsurat pe diagonală

2 Măsurat în timp ce aparatul este conectat la interfața USB. Consumul de energie diferă ușor în funcție de mediul de utilizare sau de uzura componentelor.

3 Dacă utilizați unitatea ADF, imprimare și scanare pe o singură față, rezoluție: standard / document: ISO/IEC 24712 model imprimat.

4 Măsurat în conformitate cu normele IEC 62301 Ediția 2.0.

5 Chiar dacă aparatul este oprit, acesta va porni automat periodic pentru a efectua întreținerea capului de imprimare și apoi se va închide.

6 Zgomotul depinde de condițiile de imprimare.

7 Măsurat în conformitate cu metoda descrisă în RAL-UZ205.

8 Viteză de imprimare: 22 ipm (mono) / 20 ipm (color)

Aceste viteze de imprimare au fost măsurate în conformitate cu specificațiile Blue Angel (RAL-UZ205).

## Specificațiile referitoare la formatul documentelor

<b>Dimensiune document</b>	<b>Lățime unitate ADF</b>	105 – 297 mm
	<b>Lungime unitate ADF</b> <sup>1</sup>	148 – 431,8 mm
	<b>Lățime fereastră de sticlă scanner</b>	max. 297 mm

<b>Dimensiune document</b>	<b>Lungime fereastră de sticlă scanner</b>	max. 431,8 mm
----------------------------	--	---------------

<sup>1</sup> Până la 900 mm dacă utilizați funcția pentru hârtie lungă.

## Specificații privind suporturile de imprimare

<b>Intrare hârtie</b>	<b>Tavă de hârtie nr. 1</b>	<b>Tip hârtie</b> <sup>1</sup>	Hârtie simplă, Hârtie pentru imprimante cu jet de cerneală (hârtie specială), Hârtie lucioasă, Hârtie reciclată
		<b>Format hârtie</b>	(Peisaj) A4, Letter, Executive (Portret) A3, Ledger, Legal, Mexico Legal, India Legal, Folio, A5, A6, Plicuri (C5, Com-10, DL, Monarch), Photo (10 x 15 cm), Photo L (9 x 13 cm), Photo 2L (13 x 18 cm), Card index (13 x 20 cm)
		<b>Capacitate maximă hârtie</b>	Maximum 250 de coli de hârtie simplă de 80 g/m <sup>2</sup>
	<b>Tavă de hârtie nr. 2</b>	<b>Tip hârtie</b>	Hârtie simplă, Hârtie reciclată
		<b>Format hârtie</b>	(Peisaj) A4, Letter (Portret) A3, Ledger, Legal, Mexico Legal, India Legal, Folio
		<b>Capacitate maximă hârtie</b>	Maximum 250 de coli de hârtie simplă de 80 g/m <sup>2</sup>
	<b>Tava de hârtie nr. 3 (MFC-J6947DW)</b>	<b>Tip hârtie</b>	Hârtie simplă, Hârtie reciclată
		<b>Format hârtie</b>	(Peisaj) A4, Letter (Portret) A3, Ledger, Legal, Mexico Legal, India Legal, Folio
		<b>Capacitate maximă hârtie</b>	Maximum 250 de coli de hârtie simplă de 80 g/m <sup>2</sup>
	<b>Tavă multifuncțională (Tava MF) <sup>2</sup></b>	<b>Tip hârtie</b> <sup>1</sup>	Hârtie simplă, Hârtie pentru imprimante cu jet de cerneală (hârtie specială), Hârtie lucioasă, Hârtie reciclată
		<b>Format hârtie</b>	(Peisaj) A4, Letter, Executive (Portret) A3, Ledger, Legal, Mexico Legal, India Legal, Folio, A5, A6, Plicuri (C5, Com-10, DL, Monarch), Photo (10 x 15 cm), Photo L (9 x 13 cm), Photo 2L (13 x 18 cm), Card index (13 x 20 cm)
		<b>Capacitate maximă hârtie</b>	Maximum 100 de coli de hârtie simplă de 80 g/m <sup>2</sup>
<b>Ieșire hârtie</b> <sup>1</sup>		<ul style="list-style-type: none"> <li>Până la formatul de hârtie A4/Letter Maximum 100 de coli de hârtie simplă de 80 g/m<sup>2</sup> (colile imprimate vor fi scoase cu fața în sus în tava de ieșire a imprimantei)</li> <li>Care depășesc formatul de hârtie A4/Letter Maximum 50 de coli de hârtie simplă de 80 g/m<sup>2</sup> (colile imprimate vor fi scoase cu fața în sus în tava de ieșire a imprimantei)</li> </ul>	

- 1 Pentru hârtia lucioasă, scoateți paginile imprimate din tava de ieșire a hârtiei imediat după ce au fost scoase din aparat pentru a evita pătarea acestora.
- 2 Pentru hârtia lucioasă, vă recomandăm să folosiți tava MF.

## Specificații fax

<b>Compatibilitate</b>	• ITU-T supergrup 3
<b>Viteză modem</b>	• Revenire automată: 33.600 bps
<b>Lățime de scanare</b> (Document cu o singură față imprimată)	288 mm (A3)
<b>Lățime și lungime de scanare</b> (Document față-verso)	Lățime: 288 mm (A3) (ADF) Lungime: 425,8 mm (ADF)
<b>Lățime de imprimare</b>	291 mm (A3)
<b>Tonuri de gri</b>	Monocrom: 8 biți (256 de niveluri) Color: 24 biți (8 biți pe culoare/256 de niveluri)
<b>Rezoluție (Orizontal)</b>	203 dpi
<b>Rezoluție (Vertical)</b>	Standard: 98 dpi (Mono) 196 dpi (Color)
	Fină: 196 dpi (Mono) 196 dpi (Color)
	Superfină: 392 dpi (Mono)
	Fotografii: 196 dpi (Mono)
<b>Agendă de adrese</b>	100 de nume × 2 numere sau adrese de e-mail
<b>Grupuri</b>	Până la 6
<b>Difuzare</b>	250 (200 din agendă/50 formare manuală)
<b>Reapelare automată</b>	de 3 ori la intervale de 5 minute
<b>Transmitere din memorie</b>	Până la 180 de pagini <sup>1</sup>
<b>Primire fără hârtie</b>	Până la 180 de pagini <sup>1</sup>

<sup>1</sup> Prin „pagini” se înțelege „Tabelul de test ITU-T Diagrama #1” (o scrisoare comercială tipică, rezoluție standard, cod MMR).

## Specificațiile de copiere

<b>Color/Monocrom</b>	Da/Da	
<b>Lățime de copiere</b>	291 mm <sup>1</sup>	
<b>Copii multiple</b>	Stive/Sortează până la 999 de pagini	
<b>Mărire/Micșorare</b>	25% - 400% (în pași de 1%)	
<b>Rezoluție</b>	Imprimă la maximum 1.200 × 4.800 dpi	
<b>Automat față-verso</b>	<b>Tip hârtie</b>	Hârtie simplă, Hârtie reciclată
	<b>Format hârtie</b>	A3, Ledger, Legal, Mexico Legal, India Legal, Folio, A4, A5, Letter

<sup>1</sup> La copierea pe hârtie format A3.

## Specificațiile suporturilor de stocare USB flash

<b>Suporturi media compatibile</b>		Suport de stocare USB flash <sup>1</sup>
<b>Imprimare JPEG</b>	<b>Resolution</b>	Până la 1.200 × 4.800 dpi
	<b>Tip hârtie</b>	Hârtie simplă, Hârtie pentru imprimante cu jet de cerneală (hârtie specială), Hârtie lucioasă, Hârtie reciclată
	<b>Dimensiunea hârtiei</b>	A4, Letter, A3, Ledger, Photo (10 × 15 cm), Photo 2L (13 × 18 cm)
	<b>Format de fișier</b>	JPEG (formatul Progressive JPEG nu este suportat)
<b>Imprimare PDF</b>	<b>Resolution</b>	Până la 1.200 × 1.800 dpi
	<b>Tip hârtie</b>	Hârtie simplă, Hârtie reciclată
	<b>Format hârtie</b>	A4, Letter, A3, Ledger, Legal, Mexico Legal, India Legal, Folio, A5, A6
	<b>Format de fișier</b>	PDF versiunea 1.7
<b>Scanare pe suport media</b>	<b>Format de fișier</b>	JPEG, PDF (Color, Gri) TIFF, PDF (Monocrom)

<sup>1</sup> Suportul de stocare USB flash nu este inclus. Full-Speed USB 2.0. Suport de stocare USB standard până la 256 GB. Formate suportate: FAT12/FAT16/FAT32/exFAT

## Specificațiile scannerului

<b>Color/Monocrom</b>	Da/Da
<b>Compatibilitate TWAIN</b>	Da (Windows 7 SP1 / Windows 8 / Windows 8.1 / Windows 10) (macOS v10.11.6 / 10.12.x / 10.13.x)
<b>Compatibilitate WIA</b>	Da (Windows 7 SP1 / Windows 8 / Windows 8.1 / Windows 10)
<b>Adâncime de culoare</b>	procesare color pe 48 biți (intrare) procesare color pe 24 biți (ieșire)
<b>Scară de gri</b>	procesare color pe 16 biți (intrare) procesare color pe 8 biți (ieșire)
<b>Rezoluție</b>	Până la 19.200 × 19.200 dpi (interpolată) <sup>1</sup> Până la 1.200 × 2.400 dpi (optică) (folosind fereastra de sticlă a scannerului) Până la 600 × 600 dpi (optică) (folosind unitatea ADF)
<b>Lățime și lungime de scanare</b> (Document cu o singură față imprimată)	(Sticla scannerului) Lățime: până la 295 mm Lungime: până la 429,8 mm (ADF) Lățime: până la 295 mm Lungime: până la 429,8 mm
<b>Lățime și lungime de scanare</b> (Document față-verso)	Lățime: până la 295 mm (ADF) Lungime: până la 429,8 mm (ADF)

<sup>1</sup> Scanare la o rezoluție maximă de 1.200 × 1.200 dpi folosind driverul WIA în Windows 7 SP1, Windows 8, Windows 8.1 și Windows 10 (se poate selecta o rezoluție de până la 19.200 × 19.200 dpi folosind utilitarul scannerului).

## Specificațiile imprimantei

<b>Emulare</b>	PCL6, BR-Script3, PDF versiunea 1.7, XPS versiunea 1.0
----------------	--

<b>Rezoluție</b>	Până la 1.200 × 4.800 dpi	
<b>Lățime de imprimare</b> <sup>1</sup>	291 mm [297 mm (fără margini)] <sup>2</sup>	
<b>Fără margini</b>	A4, Letter, A3, Ledger, A6, Photo (10 x 15 cm), Photo L (9 x 13 cm), Photo 2L (13 x 18 cm), Card index (13 x 20 cm)	
<b>Automat față-verso</b>	<b>Tip hârtie</b>	Hârtie simplă, Hârtie reciclată
	<b>Format hârtie</b>	A3, Ledger, Legal, Mexico Legal, India Legal, Folio, A4, A5, Letter, Executive
<b>Viteză de imprimare</b>	Pentru specificații detaliate vizitați <a href="http://www.brother.com">www.brother.com</a> .	

<sup>1</sup> La imprimarea pe hârtie format A3.

<sup>2</sup> Dacă opțiunea de imprimare fără margini este activată.

## Specificații de interfață

<b>USB</b> <sup>1 2</sup>	Utilizați un cablu de interfață USB 2.0 a cărui lungime nu depășește 5 m.
<b>LAN</b>	Utilizați un cablu Ethernet UTP din categoria 5 sau superioară.
<b>LAN wireless</b>	IEEE 802.11b/g/n (Infrastructură) IEEE 802.11g/n (Wi-Fi Direct)
<b>NFC</b>	Da

<sup>1</sup> Aparatul dumneavoastră are o interfață USB 2.0 Hi-Speed. Aparatul poate fi conectat și la un computer cu interfață USB 1.1.

<sup>2</sup> Porturile USB de la producători terți nu sunt compatibile.

## Specificațiile rețelei



Puteți conecta aparatul într-o rețea pentru imprimarea în rețea, scanarea în rețea, expedierea mesajelor PC-Fax, primirea mesajelor PC-Fax (numai pentru Windows) și pentru configurarea la distanță (numai pentru Windows).

Brother **BRAdmin Light** (numai pentru Windows) este disponibil și poate fi descărcat de pe Brother Solutions Center. Accesați pagina **Descărcări** a modelului dumneavoastră în Brother Solutions Center, la adresa [support.brother.com](http://support.brother.com), pentru a descărca programul software.

(Windows) Dacă trebuie să folosiți opțiunile avansate de gestionare ale aparatului, utilizați cea mai recentă versiune a programului Brother **BRAdmin Professional**. Accesați pagina **Descărcări** a modelului dumneavoastră în Brother Solutions Center, la adresa [support.brother.com](http://support.brother.com), pentru a descărca programul software.

<b>Securitatea rețelei (cu fir)</b>		<ul style="list-style-type: none"> <li>APOP, SMTP-AUTH, SSL/TLS (IPPS, HTTPS, FTPS, SMTP, POP3, IMAP4), SNMP v3, 802.1x (EAP-MD5, EAP-FAST, PEAP, EAP-TLS, EAP-TTLS), Kerberos, IPsec</li> </ul>
<b>Securitatea rețelei (wireless)</b>		<ul style="list-style-type: none"> <li>APOP, SMTP-AUTH, SSL/TLS (IPPS, HTTPS, FTPS, SMTP, POP3, IMAP4), SNMP v3, 802.1x (LEAP, EAP-FAST, PEAP, EAP-TLS, EAP-TTLS), Kerberos, IPsec</li> </ul>
<b>Securitatea rețelei fără fir</b>		WEP 64/128 biți, WPA-PSK (TKIP/AES), WPA2-PSK (TKIP/AES) <sup>1</sup>
<b>Utilitar de asistență pentru configurarea rețelei fără fir</b>	<b>WPS</b>	Da

<sup>1</sup> Wi-Fi Direct este compatibil numai cu WPA2-PSK (AES).

## Specificațiile calculatorului

### Sisteme de operare și funcții software acceptate

Platformă calculator și versiune sistem de operare		Interfață calculator			Procesor	Spațiu necesar pe hard disc pentru instalare	
		USB <sup>1</sup>	10/100 Base-TX (Ethernet)	Wireless 802.11b/g/n		Pentru drivere	Pentru aplicații (Inclusiv driverele)
Sistem de operare Windows	Windows 7 SP1 <sup>2 3</sup>	Imprimarea PC Fax <sup>4</sup> Scanare			Procesor pe 32 de biți (x86) sau pe 64 de biți (x64)	650 MB	1,3 GB
	Windows 8 <sup>2 3</sup>						
	Windows 8,1 <sup>2 3</sup>						
	Windows 10 Home <sup>2 3</sup>						
	Windows 10 Pro <sup>2 3</sup>						
	Windows 10 Education <sup>2 3</sup> Windows 10 Enterprise <sup>2 3</sup>						
Windows Server 2008	Nedisponibil	Imprimare				50 MB	Nedisponibil
Windows Server 2008 R2 Windows Server 2012 Windows Server 2012 R2 Windows Server 2016					Procesor pe 64 de biți (x64)		
Sistem de operare Mac	macOS v10.11.6 macOS v10.12.x macOS v10.13.x	Imprimare PC-Fax (trimitere) <sup>4</sup> Scanare Numai pentru			Procesor Intel®	80 MB	550 MB

<sup>1</sup> Porturile USB de la producători terți nu sunt compatibile.

<sup>2</sup> Pentru WIA, rezoluție 1.200 x 1.200. Utilitarul de scanare Brother permite mărirea până la 19.200 x 19.200 dpi.

<sup>3</sup> Nuance™ PaperPort™ 14SE este compatibil cu Windows 7 SP1, Windows 8, Windows 8.1, Windows 10 Home, Windows 10 Pro, Windows 10 Education și Windows 10 Enterprise.

<sup>4</sup> PC-Fax acceptă numai faxuri alb-negru.

Pentru cele mai recente actualizări ale driverului, accesați pagina **Descărcări** a modelului dumneavoastră în Brother Solutions Center la adresa [support.brother.com](http://support.brother.com) și descărcați **Pachet complet drivere & aplicații**.

Toate mărcile comerciale, denumirile de marcă și de produs sunt proprietatea companiilor respective.





## Informații similare

- [Anexă](#)

## Introducerea unui text pe aparatul Brother

- Caracterele disponibile pot să difere în funcție de țară.
- Structura tastaturii poate să difere în funcție de funcția pe care doriți să o definiți.

Dacă trebuie să introduceți un text în aparatul Brother, pe ecranul tactil va fi afișată o tastatură.



- Apăsați pe pentru a alterna între litere, numere și caractere speciale.
- Apăsați pe pentru a alterna între scrierea cu litere mici și scrierea cu majuscule.
- Pentru a muta cursorul la stânga sau la dreapta, apăsați pe sau pe .

### Introducerea spațiilor

- Pentru a introduce un spațiu, apăsați pe [Spațiu]. Sau, puteți apăsa pe pentru a deplasa cursorul.

### Efectuarea corecțiilor

- Dacă ați introdus incorect un caracter și doriți să îl modificați, apăsați pe sau pe pentru a evidenția caracterul incorect. Apăsați pe și apoi introduceți caracterul corect.
- Pentru a introduce un caracter, apăsați pe sau pe pentru a muta cursorul în poziția corectă și apoi introduceți caracterul.
- Apăsați pe pentru fiecare caracter pe care doriți să îl ștergeți sau apăsați și țineți apăsat butonul pentru a șterge toate caracterele.

## ✓ Informații similare

- [Anexă](#)

### Subiecte conexe:

- [Trimiterea aceluiași fax la mai mult de un destinatar \(difuzare\)](#)
- [Salvarea numerelor din agenda de adrese din apelurile efectuate](#)
- [Schimbarea numelui unui grup de difuzare](#)
- [Setarea ID-ului stației](#)
- [Modificarea sau ștergerea comenzilor rapide](#)

## Informații cu privire la hârtia reciclată

- Hârtia reciclată are aceeași calitate ca hârtia fabricată din resurse forestiere originale. Standardele care reglementează fabricarea hârtiei reciclate asigură respectarea celor mai înalte cerințe de calitate pentru diferite procese de imprimare. Echipamentul imagistic furnizat de către Brother este adecvat pentru a fi utilizat cu hârtie reciclată conform standardului EN 12281:2002.
- Achiziționarea hârtiei reciclate economisește resursele naturale și promovează economia circulară. Hârtia este fabricată din fibre de celuloză din lemn. Colectarea și reciclarea hârtiei extinde durata de viață a fibrelor cu mai multe cicluri, utilizând resursele în mod optim.
- Procesul de producție a hârtiei reciclate este mai scurt. Fibrele au fost deja procesate, așadar se folosește mai puțină apă, energie și substanțe chimice.
- Reciclarea hârtiei prezintă beneficiul reducerii emisiilor de carbon prin excluderea produselor de hârtie din metodele alternative de eliminare a deșeurilor, precum depozitarea resturilor menajere și incinerarea. Depozitul de deșeuri emite gaz metan, care are un puternic efect de seră.



### Informații similare

- [Anexă](#)

## Numere Brother

### IMPORTANT

Pentru asistență tehnică, apălați Centrul de asistență clienți Brother sau dealerul local Brother.

>> [FAQ \(Întrebări frecvente\)](#)

>> [Serviciu relații clienți](#)

### FAQ (Întrebări frecvente)

Brother Solutions Center rezolvă toate problemele legate de aparatul dumneavoastră. Descărcați cele mai recente programe software și utilitare, citiți **Întrebări frecvente și depanare** și sfaturile pentru a afla cum puteți beneficia la maximum de produsul dumneavoastră Brother.

Aici puteți verifica și actualizările driverului Brother.

[support.brother.com](http://support.brother.com)

### Serviciu relații clienți

Vizitați [www.brother.com](http://www.brother.com) pentru informațiile de contact ale distribuitorului Brother local.

### Amplasarea centrelor de asistență clienți

Pentru a afla care sunt centrele de service din Europa, contactați reprezentanța locală Brother. Informațiile de contact pentru reprezentanțele europene pot fi găsite la [www.brother.com](http://www.brother.com), selectând țara dumneavoastră.

#### Adrese de Internet

Site-ul internațional Brother: [www.brother.com](http://www.brother.com)

Pentru a afla răspunsuri la întrebările frecvente (FAQ), informații despre asistența tehnică asociată produselor sau despre noi drivere și utilitare, vizitați:

[support.brother.com](http://support.brother.com)



### Informații similare

- [Anexă](#)

brother



ROM  
Versiunea A