

- Nicht alle Modelle sind in allen Ländern erhältlich.
- Falls nicht anders angegeben, zeigen die Abbildungen in dieser Anleitung das Modell ADS-1700W.

Die neueste Version der Handbücher und FAQ finden Sie im Brother Solutions Center: support.brother.com

Bitte lesen Sie vor der Einrichtung Ihres Geräts die **Produkt-Sicherheitshinweise** weiter unten im vorliegenden Dokument.

! WARNUNG	WARNUNG weist auf eine potenzielle Gefahrensituation hin, die, falls sie nicht vermieden wird, zu ernststen oder lebensgefährlichen Verletzungen führen kann.
------------------	--

1 Gerät auspacken und Lieferumfang überprüfen

Der Inhalt des Kartons kann sich je nach Land unterscheiden.

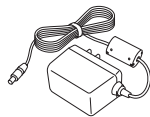
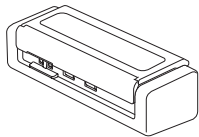

Netzadapter

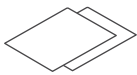

Garantiekarte

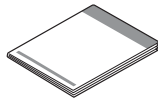

Installationsanleitung/
Produkt-Sicherheitshinweise

! WARNUNG

- Dieses Produkt ist in einem Kunststoffbeutel verpackt. Halten Sie Kunststoffbeutel von Babys und Kindern fern, um Erstickungsgefahr zu vermeiden. Diese Beutel sind kein Spielzeug.
- Verwenden Sie ausschließlich den mit dem Produkt gelieferten Netzadapter.

HINWEIS

- Wir empfehlen Ihnen, die Originalverpackung aufzubewahren, falls Sie Ihr Gerät zu einem späteren Zeitpunkt einsenden müssen.
- Verwenden Sie ein Micro-USB-2.0- oder ein Micro-USB-3.0-Kabel, um das Gerät an einen Computer anzuschließen. Diese Kabel sind nicht im Lieferumfang enthalten.
- Weitere Einzelheiten finden Sie im *Online-Benutzerhandbuch*.
- Für das Scannen im Bus-Power-Modus wird die Verwendung eines Micro-USB-3.0-Kabels empfohlen (ADS-1200).

Gesicherter Netzwerkzugriff

Das Standardkennwort Ihres Geräts befindet sich auf dem Etikett an der Unterseite des Scanners (nach der Bezeichnung „Pwd“). Wir empfehlen Ihnen ausdrücklich, das Kennwort zum Schutz des Gerätes vor unbefugtem Zugriff zu ändern.

2 Gerät vorbereiten

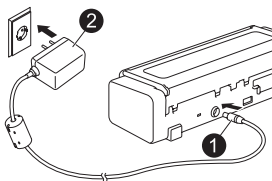

Netzadapter anschließen.

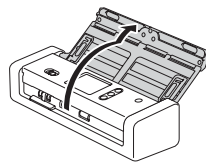

Obere Abdeckung öffnen.

HINWEIS

Vor dem Einlegen eines Dokuments in den automatischen Vorlageneinzug (ADF) sollten Sie das Papier immer auffächern und die Seiten wie in der Abbildung auf der oberen Geräteabdeckung dargestellt ausrichten.

3 Gerät konfigurieren (nur ADS-1700W)

- Sprache wählen
Drücken Sie auf (Einstellungen) > Ersteinrichtung > Sprache.
- Datum und Uhrzeit einstellen
Drücken Sie auf (Einstellungen) > Ersteinrichtung > Datum/Uhrzeit.

4 Gerät anschließen und Software installieren

Wählen Sie Ihre bevorzugte Scanmethode.

Falls Sie den ADS-1200 verwenden, werden Netzwerkverbindungen nicht unterstützt.

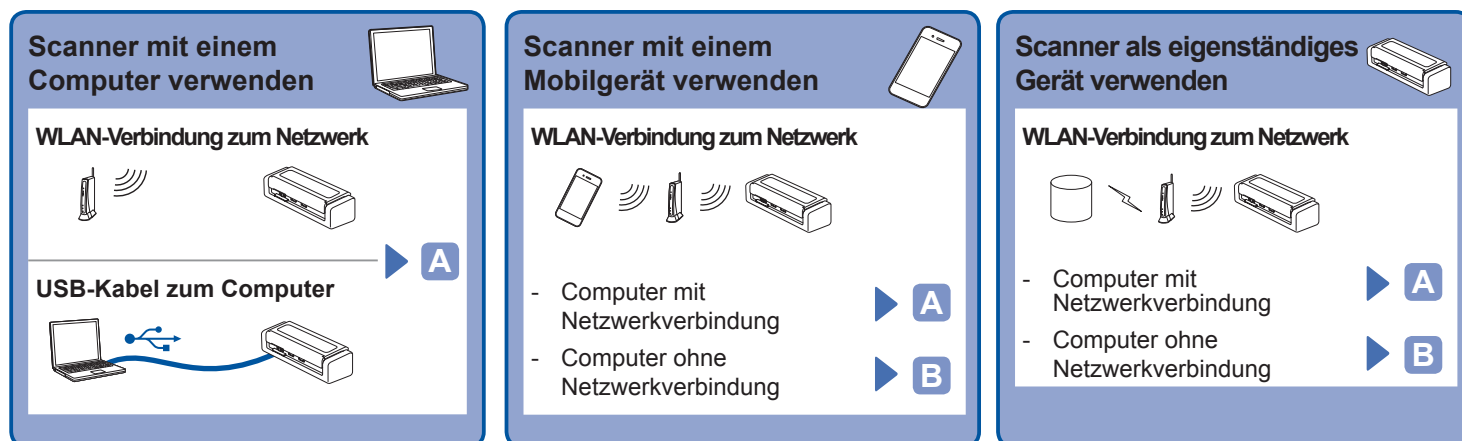

A Scanner mit einem Computer verwenden

Mac- und Windows-Computer



Laden Sie das gesamte Treiber- und Softwarepaket von der Website des Brother Solutions Center herunter:

Für Windows: support.brother.com/windows

Für Mac: support.brother.com/mac

Öffnen Sie die heruntergeladene Datei durch Doppelklicken, um mit der Installation zu beginnen. Folgen Sie dann den Anweisungen auf dem Bildschirm.

Starten Sie im Anschluss an die Installation den Computer neu. Damit Sie über Ihren Computer scannen können, installieren Sie die mit dem Scanner mitgelieferte Software. Weitere Einzelheiten finden Sie im *Online-Benutzerhandbuch*.

Beenden

B Scanner mit einem Mobilgerät oder als eigenständiges Gerät verwenden (WLAN-Verbindung zum Netzwerk – nur ADS-1700W)

1. **WiFi** > Setup-Assistent > Ja.
2. Wählen Sie die SSID. Geben Sie den Netzwerkschlüssel ein.
3. Auf dem LCD wird **Verbunden** angezeigt.

Bei Verwendung des Scanners mit einem Mobilgerät





Laden Sie unsere kostenlose mobile App **Brother iPrint&Scan** aus dem App Store oder Google Play™ herunter und installieren Sie diese auf Ihrem Mobilgerät.

Beenden

Bei Verwendung des Scanners als eigenständiges Gerät

Beenden

HINWEIS

- Wenn Sie die SSID oder den Netzwerkschlüssel nicht finden, fragen Sie Ihren Netzwerkadministrator oder wenden Sie sich an den Hersteller Ihres Wireless Access Point / Routers.
- Falls sich keine Verbindung mit Netzwerk herstellen lässt:
 1. Überprüfen Sie die WLAN-Einstellungen.
 2. WLAN aktivieren: Drücken Sie auf  (Einstellungen), Netzwerk, WLAN, WLAN aktivieren und anschließend auf Ein.
-  **Brother SupportCenter** ist eine mobile App, in der Sie aktuelle Support-Informationen zu Ihrem Brother-Produkt finden. Besuchen Sie den App Store oder Google Play™, um die App herunterzuladen und auf Ihrem Mobilgerät zu installieren.

In diesem Handbuch verwendete Symbole und Formatierungen

Die folgenden Symbole und Formatierungen werden in diesem Handbuch verwendet:

WARNUNG

WARNUNG weist auf eine potenzielle Gefahrensituation hin, die, falls sie nicht vermieden wird, zu ernsten oder lebensgefährlichen Verletzungen führen kann.

VORSICHT







VORSICHT weist auf eine potenziell gefährliche Situation hin, die, falls sie nicht vermieden wird, zu leichten oder mittleren Verletzungen führen kann.

WICHTIG

WICHTIG weist auf eine potenziell gefährliche Situation hin, die, falls sie nicht vermieden wird, zu Sachschäden oder einem Verlust der Produktfunktionalität führen kann.

HINWEIS

HINWEIS informiert Sie darüber, wie Sie auf eine bestimmte Situation reagieren sollten, oder gibt Ihnen Tipps zu anderen Scanfunktionen.

-  Verbotssymbole kennzeichnen Handlungen, die nicht ausgeführt werden dürfen.
-  Dieses Symbol bedeutet, dass entflammable Sprays nicht verwendet werden dürfen.
-  Dieses Symbol bedeutet, dass organische Lösungsmittel, z. B. Alkohol oder andere Flüssigkeiten, nicht verwendet werden dürfen.
-  Die Warnzeichen für gefährliche elektrische Spannung warnen vor Stromschlaggefahr.
-  Die Warnzeichen für Feuer warnen vor Brandgefahr.
-  Die Stecker-ziehen-Zeichen zeigen an, dass das Gerät vom Stromnetz getrennt werden muss.

Nur ADS-1700W
Courier New

Text in Courier-New-Schrift
kennzeichnet Meldungen,
die im Display des Gerätes
erscheinen.

Beachten Sie alle Warnungen und Anweisungen auf dem Scanner sowie auf dem Netzadapter (im Folgenden zusammenfassend als „Gerät“ bezeichnet).

HINWEIS

Die Abbildungen in dieser Anleitung zeigen das Modell ADS-1700W.

Hinweise zu diesem Handbuch

Dieses Handbuch wurde zusammengestellt und veröffentlicht, um Sie mit den neuesten Produktsicherheitsinformationen zum Zeitpunkt der Veröffentlichung zu versorgen. Die in diesem Handbuch enthaltenen Informationen können Änderungen unterliegen.

Das aktuelle Handbuch finden Sie unter solutions.brother.com/manuals

Aufstellen des Gerätes an einem geeigneten Ort

Stellen Sie das Gerät auf eine ebene, stabile, erschütterungs- und vibrationsfreie Fläche, z. B. auf einen Schreibtisch. Wählen Sie einen trockenen und gut belüfteten Ort, an dem die Temperatur zwischen 5 und 35 °C und die Luftfeuchtigkeit zwischen 20 und 80 % liegt und an dem es zu keiner Kondensation kommt.

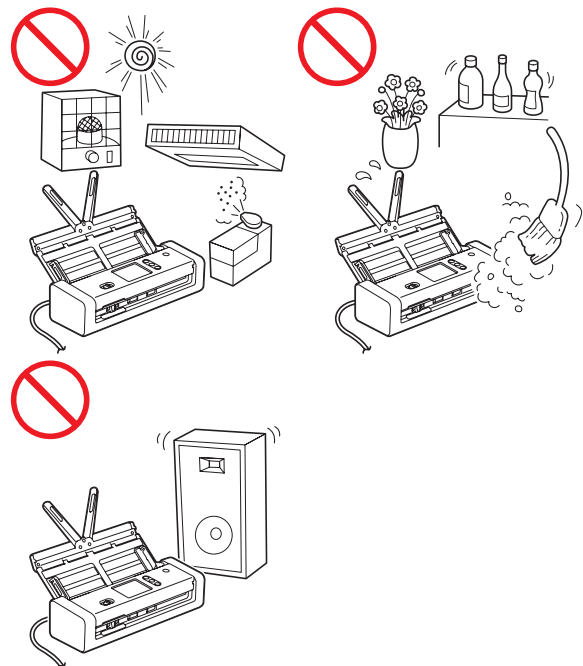

WARNUNG



Achten Sie darauf, dass das Gerät NICHT direkter Sonneneinstrahlung, extremer Hitze, offenem Feuer, korrosiven Gasen, Feuchtigkeit oder Staub ausgesetzt ist. Stellen Sie das Gerät NICHT auf einen Teppich bzw. Teppichboden, um es vor Staub zu schützen. Andernfalls kann Stromschlag- oder Brandgefahr entstehen. Das Gerät kann beschädigt werden und/oder seine Funktionsfähigkeit verlieren.



Stellen Sie das Gerät NICHT in die Nähe von Radiatoren, Heizungen, Klimaanlage, Wasserquellen, Chemikalien oder Geräten, die Magnete enthalten oder magnetische Felder erzeugen. Andernfalls kann ein Kurzschluss oder Brand entstehen, falls das Gerät mit Wasser in Berührung kommt (hierzu gehört auch Kondensation, die von Heiz- oder Klimaanlage und/oder Belüftungsgeräten erzeugt wird und ausreichen kann, um Kurzschluss oder Feuer zu verursachen).



Stellen Sie das Gerät NICHT in der Nähe von Chemikalien auf oder an Orten, an denen es zum Austreten von Chemikalien kommen kann. Insbesondere organische Lösungsmittel oder Flüssigkeiten können zum Schmelzen oder zur Auflösung des Gehäuses und/oder von Kabeln führen, sodass die Gefahr von Feuer oder Stromschlag besteht. Sie können auch zu Fehlfunktionen oder Verfärbungen am Gerät führen.



Die Schlitze und Öffnungen im Gehäuse und an der Rück- oder Unterseite des Gerätes dienen zur Belüftung. Das Gerät muss so aufgestellt werden, dass es nicht mit einer Wand oder anderen Geräten in Berührung kommt und diese Öffnungen nicht versperrt oder verdeckt werden. Das Versperren der Belüftungsöffnungen kann zu Überhitzung und/oder zu einem Brand führen.

WICHTIG

- Stellen Sie das Gerät stets auf einer festen Oberfläche auf, niemals auf einem Bett, Sofa, Teppich oder ähnlich weichen Oberflächen.
- Stellen Sie das Gerät NICHT in geschlossenen Schränken auf.

! VORSICHT

Stellen Sie das Gerät nicht in stark frequentierten Bereichen auf. Falls Sie das Gerät in einem stark frequentierten Bereich aufstellen müssen, achten Sie darauf, dass es an einem sicheren Ort steht, wo es nicht versehentlich heruntergeworfen werden kann und dadurch Sie oder andere verletzt werden könnten oder das Gerät beschädigt werden könnte.

Achten Sie darauf, dass zum Gerät führende Kabel sicher verlegt sind, sodass sie keine Stolpergefahr darstellen.

Achten Sie darauf, dass kein Geräteteil über den verwendeten Schreibtisch oder Ständer hinausragt. Stellen Sie sicher, dass das Gerät auf einer flachen, ebenen, stabilen und erschütterungsfreien Fläche steht. Bei Nichtbeachtung dieser Vorsichtsmaßnahmen könnte das Gerät herunterfallen und Verletzungen verursachen.

Stellen Sie das Gerät NICHT auf einen instabilen, geneigten Wagen, Ständer oder Tisch oder eine andere geneigte/abschüssige Fläche. Das Gerät könnte herunterfallen und dabei Verletzungen verursachen oder ernsthaft beschädigt werden. Wenn das Scannerglas bricht, entsteht ein zusätzliches Verletzungsrisiko.

WICHTIG

- Legen Sie KEINE Gegenstände auf das Gerät.
- Stellen Sie das Gerät NICHT in der Nähe von Störungsquellen auf, zum Beispiel Lautsprechern oder den Basisstationen schnurloser Telefone eines anderen Herstellers. Dies kann den Betrieb der elektronischen Bauelemente des Gerätes beeinträchtigen.

Allgemeine Vorsichtsmaßnahmen

! WARNUNG

Zur Verpackung des Gerätes werden Kunststoffbeutel verwendet. Halten Sie diese Kunststoffbeutel von Babys und Kindern fern, um Erstickungsgefahr zu vermeiden. Kunststoffbeutel sind kein Spielzeug.



Schieben Sie keine Gegenstände durch die Gehäuseschlitze in das Gerät hinein, denn diese könnten gefährliche unter Spannung stehende Teile berühren oder einen Kurzschluss hervorrufen und dadurch zu Feuer- und Stromschlaggefahr führen. Wenn Metallgegenstände, Wasser oder andere Flüssigkeiten in das Gerät gelangen, ziehen Sie sofort den Netzstecker aus der Steckdose. Wenden Sie sich an Ihren Brother-Händler oder den Brother-Kundenservice.



KEINE entflammaren Substanzen, Sprays oder organischen Lösungsmittel/Flüssigkeiten verwenden, die Alkohol oder Ammoniak enthalten, um das Gerät innen oder außen zu reinigen. Andernfalls besteht Feuer- oder Stromschlaggefahr.



Das Gerät NICHT zerlegen oder modifizieren, andernfalls könnte ein Brand oder Stromschlag die Folge sein. Wenn das Gerät repariert werden muss, wenden Sie sich an Ihren Brother-Händler oder den Brother-Kundenservice.

Produkt-Sicherheitshinweise



KEINESFALLS einen beschädigten Netzadapter weiterverwenden.



KEINE schweren Gegenstände auf den Netzadapter stellen und ihn NICHT modifizieren oder beschädigen. Das Netzkabel nicht übermäßig biegen oder daran ziehen.



Den Netzadapter NICHT fallen lassen, mit Gewalt behandeln oder auf andere Weise beschädigen.



NIEMALS während eines Gewitters das Gerät berühren. Bei Betrieb des Gerätes während eines Gewitters besteht unter Umständen Stromschlaggefahr.



Das Gerät NICHT in der Nähe von Flüssigkeiten verwenden, z. B. neben einer Badewanne, einem Waschbecken, einer Spüle oder Waschmaschine, in einem feuchten Keller oder in der Nähe eines Schwimmbeckens.

! VORSICHT

Das Gerät NICHT mit Gewichten oder durch Druckeinwirkung belasten. Das Gerät darf NICHT zweckentfremdet verwendet werden.

Warten Sie, bis das Gerät die Seiten ausgegeben hat, um ein Verkleben Ihrer Finger in den Rollen zu vermeiden.

Einige Bereiche des Gerätes können Verletzungen verursachen, wenn Abdeckungen (grau schattiert) zu heftig geschlossen werden. Seien Sie vorsichtig, wenn Sie die in den Abbildungen gezeigten Bereiche anfassen.

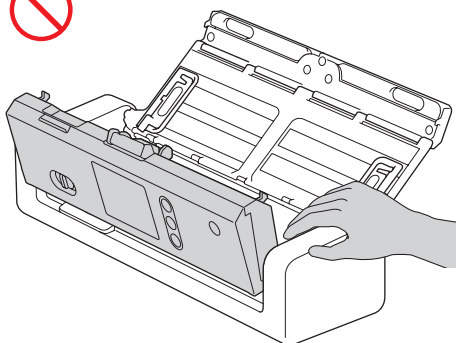

Das Gerät NICHT durch Halten an der oberen Abdeckung transportieren. Andernfalls kann Ihnen das Gerät aus den Händen rutschen. Fassen Sie zum Tragen stets mit beiden Händen unter das Gerät.

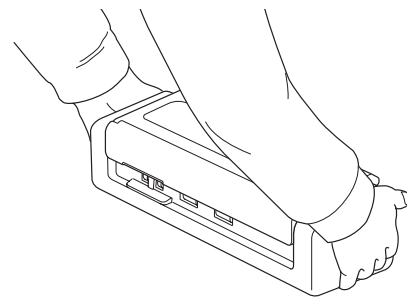
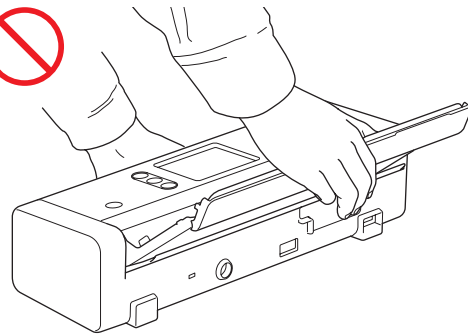

Achten Sie beim Gerätebetrieb sorgfältig darauf, dass Kleidung (insbesondere Ärmel, Krawatten usw.), Haare oder Schmuck nicht in das Gerät gezogen werden. Andernfalls kann es zu Verletzungen kommen.

Wenn ein Objekt in das Gerät gezogen worden ist, trennen Sie es sofort von der Stromversorgung.

Den Netzadapter NICHT herumwirbeln oder zum Spielen verwenden. Bei Nichtbeachtung können Sie sich selbst oder andere verletzen.

WICHTIG

(nur ADS-1700W)

Den Touchscreen NICHT sofort nach Anschließen des Netzadapters oder Einschalten des Gerätes berühren. Andernfalls kann ein Fehler auftreten.

Sicheres Anschließen des Gerätes

WARNUNG



Im Inneren des Gerätes befinden sich unter hoher Spannung stehende Elektroden. Stellen Sie vor einem Eingriff in das Gerät (für routinemäßige Wartungsarbeiten wie z. B. Reinigung) sicher, dass der Netzadapter aus der Steckdose oder dem Gerät gezogen wurde.

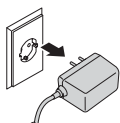

Berühren Sie den Netzadapter NICHT mit nassen Händen. Andernfalls besteht Stromschlaggefahr.

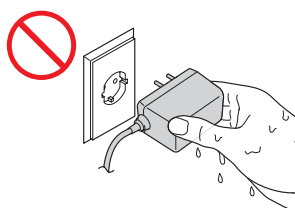

Schließen Sie das Gerät NICHT an eine Gleichstromquelle oder einen Umwandler an. Andernfalls besteht Stromschlaggefahr. Wenden Sie sich an einen qualifizierten Elektriker, falls Sie sich nicht sicher sind, welche Art von Anschluss Sie haben.



Um Stromschlag- oder Feuergefahr zu vermeiden, verwenden Sie das Gerät NICHT, wenn das Netzkabel durchgescheuert oder beschädigt ist.



Ziehen Sie stets am Netzstecker und NICHT am Netzkabel. Stellen Sie KEINE Gegenstände auf das Netzkabel. Verlegen Sie das Netzkabel so, dass niemand darauf treten oder darüber stolpern kann. Es besteht Feuer- oder Stromschlaggefahr.



Brother empfiehlt dringend, KEINE Verlängerungskabel welcher Art auch immer zu verwenden. Die Missachtung dieser Vorsichtsmaßnahmen könnte Feuer, Stromschlag und Schäden am Gerät verursachen.



Ziehen Sie beim Trennen des Netzadapters vom Gerät oder von der Steckdose immer am Stecker und nicht am Kabel. Andernfalls kann es zu einer Freilegung oder Beschädigung des Netzkabels, einem Brand oder Stromschlag kommen.



Achten Sie darauf, dass der Netzadapter vollständig und fest mit einer geeigneten Steckdose verbunden ist. Verwenden Sie keine Steckdose mit lockeren Kontakten. Wenn der Netzadapter nicht vollständig in die Steckdose eingesteckt ist, besteht die Gefahr, dass der Netzadapter heiß wird und in Brand gerät.



Verwenden Sie stets den mitgelieferten Netzadapter und schließen Sie ihn an eine Steckdose mit einer Spannung an, die innerhalb des unter *Technische Daten* im *Online-Benutzerhandbuch* genannten Bereiches liegt. Eine Nichtbeachtung dieser Warnung kann zu Verletzungen oder zu Geräte- bzw. Sachschäden führen. Brother übernimmt keine Verantwortung für Unfälle oder Schäden, die durch die Verwendung eines nicht mitgelieferten Netzadapters entstehen.



Den mitgelieferten Netzadapter NICHT an andere Produkte anschließen.



Den Netzadapter NICHT überlasten.

VORSICHT

Wenn Sie das Gerät für längere Zeit nicht verwenden, trennen Sie den Netzadapter von der Steckdose.

Gerätewartung

Versuchen Sie NICHT, das Gerät selbst zu reparieren. Das Öffnen oder Entfernen von Abdeckungen kann zu Kontakt mit gefährlicher Spannung und anderen Gefahren sowie zum Verlust von Garantieansprüchen führen. Wenden Sie sich an Ihren Brother-Händler oder den Brother-Kundenservice.

WARNUNG



Wenn das Gerät heruntergefallen oder das Gehäuse beschädigt ist, besteht Feuer- oder Stromschlaggefahr. Trennen Sie das Gerät von der Netzsteckdose und wenden Sie sich an Ihren Brother-Händler oder den Brother-Kundenservice.



Wenn das Gerät ungewöhnlich heiß wird, Rauch austritt, ungewöhnliche Gerüche ausströmen oder wenn Sie versehentlich Flüssigkeiten darauf verschüttet haben, ziehen Sie sofort den Netzstecker aus der Steckdose. Wenden Sie sich an Ihren Brother-Händler oder den Brother-Kundenservice.

WICHTIG

Wenn das Gerät nicht mehr richtig arbeitet, obwohl es entsprechend den Bedienungsanweisungen verwendet wurde, nehmen Sie nur die in den Bedienungsanweisungen beschriebenen Einstellungen vor. Inkorrekte Änderungen anderer Bedienungselemente können zu Beschädigungen führen und machen oft umfangreiche Arbeiten von qualifizierten Technikern notwendig, um wieder den normalen Betriebszustand des Gerätes herzustellen.

Produktgarantie und Haftung

Keine der in dieser Anleitung enthaltenen Informationen wirken sich auf die bestehende Produktgarantie aus oder können so ausgelegt werden, dass sie eine zusätzliche Produktgarantie beinhalten. Eine Nichtbeachtung der Sicherheitsanweisungen in dieser Anleitung kann die Produktgarantie nichtig machen.

WARNUNG

Verwenden Sie ausschließlich den mit diesem Gerät gelieferten Netzadapter.

Das Gerät muss an eine in der Nähe befindliche, jederzeit leicht zugängliche Netzstromsteckdose angeschlossen werden. Um im Notfall die Stromversorgung vollständig zu unterbrechen, muss der Netzadapter aus der Steckdose gezogen werden.

Konformitätserklärung (nur Europa)

Wir, Brother Industries, Ltd.,
15-1 Naeshiro-cho, Mizuho-ku,
Nagoya 467-8561 Japan
erklären hiermit, dass dieses Produkt den wesentlichen Anforderungen aller in der Europäischen Gemeinschaft geltenden relevanten Richtlinien und Regelungen entspricht. Sie können die Konformitätserklärung aus dem Brother Solutions Center herunterladen. Besuchen Sie support.brother.com/ und
-> klicken Sie auf „Handbücher“,
-> wählen Sie Ihr Modell aus,
-> wählen Sie „Konformitätserklärung“ aus,
-> klicken Sie auf „Herunterladen“.
Die Konformitätserklärung wird als PDF-Datei heruntergeladen.

Konformitätserklärung zur R&TTE-Richtlinie (Richtlinie über Funk- und Telekommunikationsanlagen) 2014/53/EU (nur Europa) (nur ADS-1700W)

Wir, Brother Industries, Ltd.,
15-1, Naeshiro-cho, Mizuho-ku,
Nagoya, 467-8561, Japan
erklären hiermit, dass dieses Produkt die Bestimmungen der R&TTE-Richtlinie 2014/53/EU erfüllt. Sie können eine Kopie der Konformitätserklärung herunterladen, indem Sie die Anweisungen im Abschnitt „Konformitätserklärung“ (nur Europa) befolgen.

WLAN (nur ADS-1700W)

Dieser Scanner unterstützt eine Wireless-Schnittstelle.

Frequenzband: 2400–2483,5 MHz. Maximale Funkfrequenzleistung, die über das Frequenzband übertragen wird: weniger als 20 dBm (E.I.R.P)

Informationen zur Übereinstimmung mit Verordnung (EU) 801/2013 der Kommission

Leistungsaufnahme* (Bereitschaftsmodus im Netzwerkbetrieb)	ADS-1200 ca. 1,3 W	ADS-1700W ca. 2,5 W
--	-----------------------	------------------------

* Alle Netzwerkanschlüsse aktiviert und verbunden

WLAN aktivieren / deaktivieren (nur ADS-1700W)

- 1 Drücken Sie auf  (Einstellungen).
- 2 Drücken Sie auf Netzwerk.
- 3 Drücken Sie auf WLAN.
- 4 Drücken Sie auf ▲ oder ▼, bis WLAN aktivieren angezeigt wird.
- 5 Drücken Sie auf WLAN aktivieren.
- 6 Drücken Sie auf Ein (bzw. Aus).

Recycling-Informationen gemäß WEEE- und Batterierichtlinie

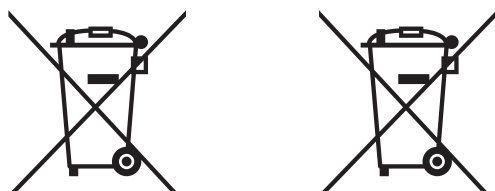

Symbol auf dem Gerät

Symbol auf der Batterie

Nur Europäische Union

Das Produkt bzw. die Batterie ist mit einem der oben dargestellten Recycling-Symbole gekennzeichnet. Dies bedeutet, dass das Produkt/die Batterie am Ende der Lebensdauer getrennt an einer entsprechenden Sammelstelle entsorgt werden muss und nicht in den normalen Hausmüll gelangen darf.

Chemische Stoffe (REACH-Verordnung der EU)

Die gemäß REACH-Verordnung erforderlichen Informationen über die in unseren Produkten enthaltenen Chemikalien finden Sie unter www.brother.eu/reach

Warenzeichen

BROTHER ist entweder ein Warenzeichen oder ein eingetragenes Warenzeichen von Brother Industries, Ltd.

Android und Google Play sind Warenzeichen von Google Inc.

Apple, App Store, Mac, macOS und Safari sind Warenzeichen der Apple Inc., die in den USA und anderen Ländern eingetragen sind.

Nuance, das Nuance-Logo, Power PDF und PaperPort sind Warenzeichen bzw. eingetragene Warenzeichen von Nuance Communications, Inc. bzw. angeschlossener Gesellschaften in den USA und/oder anderen Ländern.

WPA, WPA2, Wi-Fi Protected Access und Wi-Fi Protected Setup sind Warenzeichen der Wi-Fi Alliance.

Wi-Fi und Wi-Fi Alliance und Wi-Fi Direct sind eingetragene Warenzeichen der Wi-Fi Alliance.

Intel ist ein Warenzeichen der Intel Corporation in den USA und/oder anderen Ländern.

Jedes Unternehmen, dessen Software in diesem Handbuch erwähnt wird, verfügt über einen Software-Lizenzvertrag für seine eigenen Programme.

Alle Warenzeichen und Produktnamen von Unternehmen, die auf Produkten, Dokumenten und anderen Materialien von Brother erscheinen, sind Warenzeichen oder eingetragene Warenzeichen der jeweiligen Unternehmen.

Erstellung und Veröffentlichung

Dieses Handbuch wurde unter der Aufsicht von Brother Industries, Ltd. mit den aktuellen Produktbeschreibungen und technischen Daten erstellt und veröffentlicht.

Der Inhalt dieses Handbuchs und die technischen Daten des Produkts können jederzeit ohne vorherige Ankündigung geändert werden.

Die Firma Brother behält sich das Recht vor, Änderungen bzgl. der technischen Daten und der hierin enthaltenen Materialien ohne vorherige Ankündigung vorzunehmen. Brother übernimmt keine Haftung für Schäden (einschließlich Folgeschäden), die durch das Vertrauen auf diese Materialien verursacht wurden, einschließlich aber nicht beschränkt auf offensichtliche Druck- und andere Fehler in Verbindung mit der Veröffentlichung.

Copyright und Lizenz

© 2019 Brother Industries, Ltd. Alle Rechte vorbehalten.

Anmerkungen zur Open-Source-Lizenzvergabe

Dieses Produkt enthält Open-Source-Software. Die Anmerkungen zur Open-Source-Lizenzvergabe finden Sie im Brother Solutions Center unter support.brother.com

Brother Kundenservice

Kundenservice

Besuchen Sie www.brother.com, um die Kontaktinformationen Ihrer regionalen Brother-Niederlassung zu erhalten.

Standorte von Vertriebspartnern

Für Angaben zu Vertriebspartnern in Europa wenden Sie sich bitte an Ihre Brother-Niederlassung. Adressen und Telefonnummern der europäischen Niederlassungen finden Sie, wenn Sie unter www.brother.com Ihr Land wählen.

Widerrechtlicher Gebrauch von Scannern

Das Kopieren bestimmter Dokumente in betrügerischer Absicht ist strafbar. Im Folgenden finden Sie eine nicht vollständige Liste von Dokumenten, die nicht rechtmäßig kopiert werden dürfen. Falls Sie nicht sicher sind, ob Sie gegen geltendes Recht verstoßen, erkundigen Sie sich bitte bei den zuständigen Behörden.

- Gesetzliche Zahlungsmittel
- Wertpapiere, Obligationen, Schuldverschreibungen
- Depositenzertifikate
- Dokumente von Streitkräften und militärischen Einrichtungen
- Personalausweise und Reisepässe
- Briefmarken (gestempelt und ungestempelt)
- Einreiseunterlagen, Visa
- Unterlagen über Sozialleistungen
- Schecks und Zahlungsanweisungen von Staats-, Regierungsämtern und Behörden
- Dienstmarken oder Ehrenabzeichen

Urheberrechtlich geschützte Werke dürfen nicht kopiert werden, vorbehaltlich von Ausnahmen in Bezug auf Teile des urheberrechtlich geschützten Werkes aufgrund von „Kulanz“. Mehrfachkopien weisen auf eine missbräuchliche Nutzung hin. Kunstwerke werden wie urheberrechtlich geschützte Werke behandelt.

brother

Besuchen Sie uns im Internet
www.brother.com



www.brotherearth.com



D011D8001①