

MFC-J4335DW
MFC-J4345DW
MFC-J4535DW

ES

Primero, lea la *Guía de seguridad del producto* y, a continuación, lea esta *Guía de configuración rápida* para obtener información sobre el procedimiento de instalación adecuado.



Instrucciones de configuración en video: support.brother.com/videos



Los manuales más recientes están disponibles en la página web de soporte de Brother: support.brother.com/manuals

1 Desembale el equipo y revise los componentes

Quite la cinta de protección o la película que cubre el equipo y los suministros. Los componentes incluidos en la caja pueden diferir en función del país.

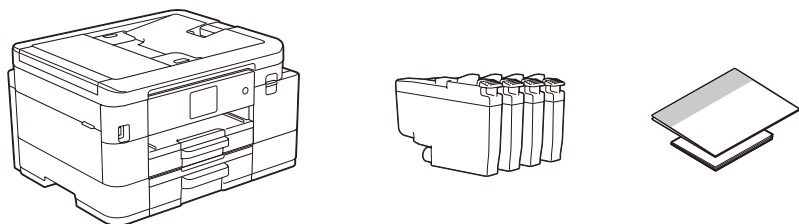

NOTA

- Guarde el material del embalaje y la caja por si tiene que desplazar el equipo.
- **Debe comprar el cable de interfaz correcto para la interfaz que desea utilizar.**

Cable USB

Use un cable USB 2.0 (Tipo A/B) que no tenga más de 6 pies (2 metros) de longitud.

Cable Ethernet (red) (solo MFC-J4535DW)

Utilice un cable trenzado recto de categoría 5 (o superior) para la red Ethernet rápida 10BASE-T o 100BASE-TX.

* La mayoría de las ilustraciones de esta *Guía de configuración rápida* corresponden al modelo MFC-J4535DW.

2 Cargue el papel tamaño carta en la bandeja de papel

Para obtener más información sobre los tamaños y el manejo del papel, consulte la *Guía del usuario online* en support.brother.com/manuals.

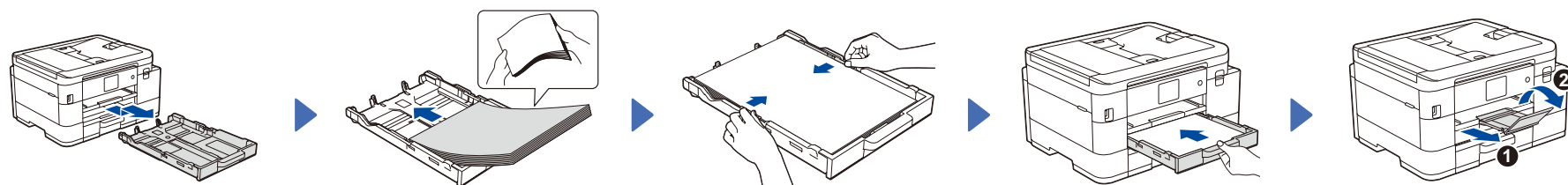

Tire de la bandeja de papel para sacarla por completo del equipo.

Airee bien la pila de papel y colóquela en la bandeja.

Ajuste las guías del papel.

Inserte lentamente la bandeja de papel por completo dentro del equipo.

Extraiga el soporte del papel ① y, a continuación, despliegue la lengüeta del soporte del papel ② para que no se caigan las hojas impresas.

3 Conecte el cable de alimentación

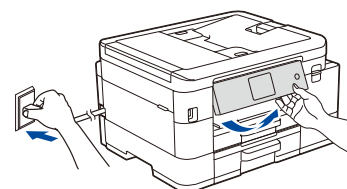

NOTA

Puede ajustar el ángulo del panel de control para leer la pantalla LCD de forma más cómoda.

4 Instalación de los cartuchos de tinta iniciales

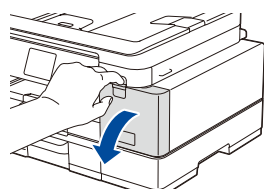

Abra la cubierta del cartucho de tinta.



Agite rápidamente el cartucho **negro** en forma horizontal 15 veces, como se muestra, antes de insertarlo en el equipo.

Siga las instrucciones que aparecen en la pantalla LCD para instalar los cartuchos de tinta. Cierre la cubierta del cartucho de tinta. El equipo preparará el sistema de tubos de tinta para la impresión.

NOTA

La primera vez que instale los cartuchos de tinta, el equipo utilizará una pequeña cantidad extra de tinta para llenar el sistema de tubos de tinta. Se trata de un proceso que se realizará solo una vez y que permitirá realizar impresiones de alta calidad.

Siga las instrucciones que aparecen en la pantalla LCD para configurar la fecha y la hora.

Después de configurar la fecha y la hora, puede establecer la configuración predeterminada de la actualización del firmware.

5 Configure fecha y hora

6 Compruebe la calidad de impresión

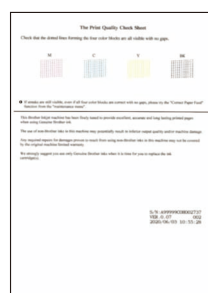

Siga las instrucciones que aparecen en la pantalla LCD y, a continuación, pulse [OK] o ▶. El equipo imprimirá la hoja de revisión de calidad de impresión.

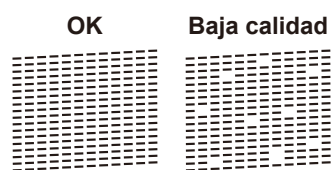

Siga las instrucciones que aparecen en la pantalla LCD para revisar la calidad de los cuatro bloques de color en la hoja y, a continuación, comience el procedimiento de limpieza.

7 Ajuste la alineación de impresión (recomendado)

Para ajustar la alineación de impresión antes de usar el equipo, pulse [Inicio] o ▶.

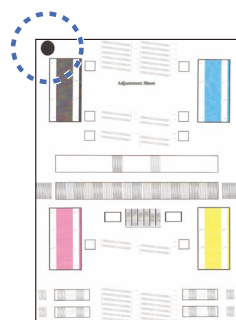

Siga las instrucciones que aparecen en la pantalla LCD para imprimir la hoja de ajuste. La marca con un círculo negro se encuentra ubicada en la esquina superior izquierda de la hoja.

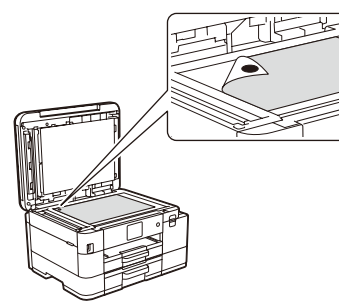

Coloque la hoja de ajuste boca abajo sobre el cristal del escáner. Asegúrese de que la marca con un círculo negro se encuentre en la esquina superior izquierda del cristal del escáner.

Siga las instrucciones que aparecen en la pantalla LCD y complete el ajuste de alineación.

Una vez que haya terminado, quite la hoja de ajuste del cristal del escáner.

8 Ajustes del equipo

Siga las instrucciones que aparecen en la pantalla LCD para establecer la configuración del equipo.

- (Solo MFC-J4535DW) Establezca la configuración de la bandeja.
- Consulte la información de instalación del software.

9 Seleccione su idioma (en caso necesario)

■ MFC-J4335DW / MFC-J4345DW

1. Pulse **Settings**.
2. Pulse ▲ o ▼ para seleccionar lo siguiente:
 - a. Seleccione [Conf.inicial] y, a continuación, pulse **OK**.
 - b. Seleccione [Sel. idioma] y, a continuación, pulse **OK**.
 - c. Seleccione su idioma y, a continuación, pulse **OK**.
3. Pulse **Stop/Exit**.

■ MFC-J4535DW

1. Pulse [Ajustes] > [Todas config.] > [Conf.inicial] > [Sel. idioma].
2. Presione su idioma.
3. Pulse .

10 Conecte el cable de la línea telefónica

Si no está utilizando el equipo como equipo de fax, vaya a **13**. Para obtener más información sobre cómo utilizar la función fax, consulte la *Guía del usuario online*.

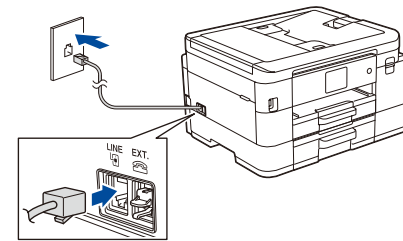

11 Selección del modo de recepción correcto

Si no está utilizando el equipo como equipo de fax, vaya a **13**.

■ MFC-J4335DW / MFC-J4345DW

1. Pulse **Settings**.
2. Pulse ▲ o ▼ para seleccionar lo siguiente:
 - a. Seleccione [Fax] y, a continuación, pulse **OK**.
 - b. Seleccione [Conf.recepción] y, a continuación, pulse **OK**.
 - c. Seleccione [Modo recepción] y, a continuación, pulse **OK**.
 - d. Seleccione el modo de recepción y, a continuación, pulse **OK**.
3. Pulse **Stop/Exit**.

■ MFC-J4535DW

1. Pulse [Ajustes] > [Todas config.] > [Fax] > [Conf.recepción] > [Modo recepción].
2. Pulse el modo de recepción deseado.
3. Pulse .

12 Configuración de la Identificación de estación

Si no está utilizando el equipo como equipo de fax, vaya a **13**.

Guarde su nombre y su número de fax para que el equipo los imprima en todas las páginas de los faxes salientes. Para obtener más información, consulte *Introducir texto en el equipo Brother* en la *Guía del usuario online*.

■ MFC-J4335DW / MFC-J4345DW

1. Pulse **Settings**.
2. Pulse ▲ o ▼ para seleccionar lo siguiente:
 - a. Seleccione [Conf.inicial] y, a continuación, pulse **OK**.
 - b. Seleccione [ID estación] y, a continuación, pulse **OK**.
 - c. Seleccione [Fax] y, a continuación, pulse **OK**.
3. Introduzca su número de fax (hasta 20 dígitos) y, a continuación, pulse **OK**.
4. Introduzca su nombre (hasta 20 caracteres) y, a continuación, pulse **OK**.
5. Pulse **Stop/Exit**.

■ MFC-J4535DW

1. Pulse [Ajustes] > [Todas config.] > [Conf.inicial] > [ID estación] > [Fax].
2. Introduzca su número de fax (hasta 20 dígitos) en la pantalla táctil y, a continuación, pulse [OK].
3. Pulse [Nombre].
4. Introduzca su nombre (hasta 20 caracteres) en la pantalla táctil y, a continuación, pulse [OK].
5. Pulse .

13 Conecte su computadora o dispositivo móvil al equipo

Siga estos pasos para completar la configuración usando uno de los tipos de conexión disponibles en su equipo.

Visite setup.brother.com para descargar e instalar el software Brother.

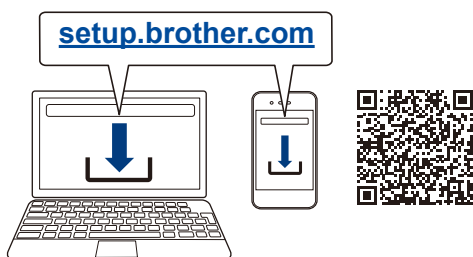

Siga las instrucciones que aparecen en la pantalla y lea los mensajes.

NOTA

Para la conexión de red cableada (solo MFC-J4535DW) y la conexión USB, busque el puerto correcto (según el cable que use) dentro del equipo, como se muestra.

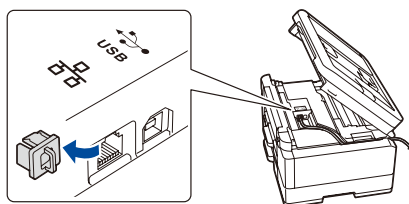

Configuración finalizada

Ahora puede imprimir y escanear con el equipo. Para buscar el firmware más reciente, visite support.brother.com/up7.

Aviso importante para la seguridad de la red:

La contraseña predeterminada para gestionar la configuración de este equipo se encuentra en la parte posterior del equipo y está marcada como "Pwd". Se recomienda cambiar la contraseña predeterminada de inmediato para proteger el equipo frente al acceso no autorizado.

¿No puede conectarse? Compruebe lo siguiente:

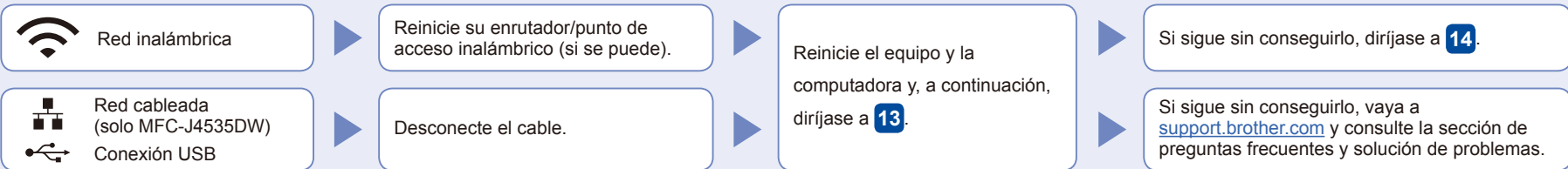

14 Configuración inalámbrica manual

Si la configuración inalámbrica no funciona, intente configurar la conexión manualmente.

Busque el SSID (nombre de red) y la clave de red (contraseña) en el enrutador/punto de acceso inalámbrico y anótelos en la tabla a continuación.

SSID (nombre de red)	
Clave de red (contraseña)	

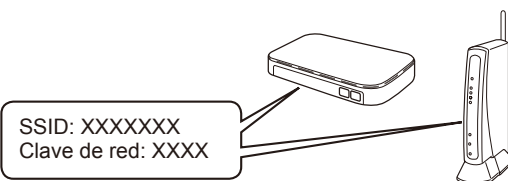

Si no puede hallar esta información, comuníquese con su administrador de red o con el fabricante del enrutador/punto de acceso inalámbrico.

■ MFC-J4335DW / MFC-J4345DW

1. Vaya hasta su equipo y pulse en el panel.
2. Pulse **OK** para seleccionar [Buscar red Wi-Fi]. Aparecerá el mensaje [¿Activar WLAN?] en la pantalla LCD.
3. Pulse **▶** para seleccionar Sí.

■ MFC-J4535DW

Vaya hasta su equipo y pulse > [Buscar red Wi-Fi] > [Sí].

Seleccione el SSID (nombre de red) de su enrutador/punto de acceso e introduzca la clave de red (contraseña). Si la configuración inalámbrica se estableció correctamente, la pantalla LCD mostrará [Conectada].

Si la configuración no es correcta, reinicie su equipo Brother y su punto de acceso/enrutador inalámbrico, y repita el paso **14**.

Vaya a **13** para instalar el software.