

Handleiding product veiligheid

HL-JF1 / HL-J6010DW / MFC-J5340DW / MFC-J5345DW / MFC-J5740DW / MFC-J5955DW / MFC-J6540DW / MFC-J6940DW / MFC-J6955DW / MFC-J6957DW / MFC-J6959DW

Lees eerst deze handleiding voor u het product bedient of voor u er onderhoud aan uitvoert, en volg steeds alle waarschuwingen en instructies die op het product aangegeven zijn. Als u na het doornemen van deze handleiding nog vragen hebt over het veilig gebruik van uw product, neem dan contact op met de klantenservice van Brother of uw lokale Brother-reseller. Niet opvolgen van deze instructies kan leiden tot verhoogd risico op persoonlijk letsel of schade aan eigendommen, ook wanneer de oorzaak is gelegen in brand, elektrische schok, brandwonden of verstikking. Brother is niet verantwoordelijk voor schade voortvloeiend uit het niet naleven van de instructies in deze handleiding of op het product door de eigenaar van het product.

Voor meer uitgebreide instructies, informatie en productspecificaties kunt u kijken in de *Online Gebruikershandleiding* op support.brother.com/manuals.

Symbolen en conventies die in de documentatie gebruikt worden

WAARSCHUWING

WAARSCHUWING geeft een mogelijk gevaarlijke situatie aan die, als deze niet wordt voorkomen, ernstig of fataal letsel tot gevolg kan hebben.

VOORZICHTIG

VOORZICHTIG geeft een mogelijk gevaarlijke situatie aan die, als deze niet wordt voorkomen, lichte of matige verwondingen tot gevolg kan hebben.

BELANGRIJK

BELANGRIJK geeft een mogelijk gevaarlijke situatie aan die, als deze niet wordt voorkomen, schade aan eigendommen of verminderde functionaliteit van het product tot gevolg kan hebben.

OPMERKING

OPMERKING geeft informatie over de bedieningsomgeving, installatievoorwaarden of speciale gebruiksvoorwaarden.



Verbodssymbolen wijzen op acties die niet mogen worden uitgevoerd.



Dit pictogram geeft aan dat ontvlambare spuitbussen niet mogen worden gebruikt.



Dit pictogram geeft aan dat organische oplosmiddelen/vloeistoffen zoals alcohol niet mogen worden gebruikt.



Het pictogram voor elektrisch gevaar waarschuwt u voor eventuele elektrische schokken.



Pictogrammen voor brandgevaar wijzen u op een risico op brand.



Het pictogram voor explosiegevaar waarschuwt u voor een mogelijke explosie.



Dit pictogram wijst op de mogelijkheid van letsel als gevolg van bewegende onderdelen.



Dit pictogram maakt duidelijk waar zich bewegende onderdelen bevinden.



Dit pictogram wijst op de mogelijkheid van letsel als gevolg van scherpe randen.

Lettertypestijlen die in de documentatie worden gebruikt

De verschillende lettertypestijlen hebben de volgende betekenissen:

Vet	Vetgedrukte tekst verwijst naar specifieke knoppen op het bedieningspaneel van het product of het computerscherm.
<i>Cursief</i>	Cursief gedrukte tekst benadrukt een belangrijk punt of verwijst naar een verwant onderwerp.
Courier New	Het lettertype Courier New identificeert meldingen op het LCD-scherm van het product.

Samenstelling en publicatie

Niet alle modellen zijn verkrijgbaar in alle landen.

In de afbeeldingen in deze handleiding wordt de MFC-J6955DW weergegeven.

De handleidingen voor dit product zijn samengesteld en gepubliceerd met de bedoeling om de nieuwste productveiligheidsinformatie te verschaffen op het moment van verschijnen. De informatie in deze handleidingen kan worden gewijzigd.

De meest recente handleidingen vindt u op support.brother.com als er water, andere vloeistoffen of metalen objecten in het binnenwerk van het product terechtkomen.

©2022 Brother Industries, Ltd. Alle rechten voorbehouden.

Kies een veilige locatie voor uw product

WAARSCHUWING



Kies een plaats met een stabiele temperatuur tussen 10°C en 35°C en een luchtvochtigheid van 20 tot 80% waar geen condensatie is.



Installeer of gebruik het product niet op plaatsen waar explosief of elektrisch geleidend stof ontstaat.



Stel het product NOOIT bloot aan direct zonlicht, grote hitte, open vuren, bijtende gassen, vocht of stof. Dit kan een elektrische schok, kortsluiting of brand veroorzaken waardoor het product beschadigd of defect kan raken.



Plaats het product NIET in de buurt van chemicaliën of op een plek waar de mogelijkheid bestaat dat chemicaliën worden gemorst. Als het product aan chemicaliën wordt blootgesteld, loopt u risico op brand en elektrische schokken. Met name organische oplosmiddelen en vloeistoffen, zoals benzeen, ververdunner, nagellakremover of deodorant, kunnen ervoor zorgen dat de plastic behuizing en/of kabels smelten of oplossen, waardoor het risico op brand of elektrische schokken ontstaat. Deze of andere chemicaliën kunnen verkleuring of een verminderde werking van het product veroorzaken.

Plaats dit product NIET op een onstabiel oppervlak, vooral als de mogelijkheid bestaat dat kinderen in de buurt van het product komen. Het product is zwaar en kan vallen waardoor u of anderen letsel kunnen oplopen en het product ernstig beschadigd kan raken. Bij producten met scanfunctie is er een extra risico op verwonding indien de glasplaat breekt.

VOORZICHTIG

Plaats het product op een vlak, stabiel oppervlak (bijvoorbeeld een bureau) dat niet onderhevig is aan trillingen en schokken. Plaats het product in de buurt van een telefoonaansluiting (alleen modellen met faxfunctie) en een standaard, geaard stopcontact.

V voorkom dat het product in een drukke ruimte wordt geplaatst. Wanneer u het moet plaatsen in een drukke ruimte, zorg er dan voor dat het product op een veilige plaats staat waar het niet per ongeluk kan worden omgestoten, wat kan leiden tot lichamelijke letsels bij u en anderen en schade aan het product.

Zorg ervoor dat kabels en snoeren die naar het product lopen, vastliggen, zodat ze geen gevaar voor struikelen opleveren.

Plaats GEEN zware voorwerpen op het product.

Plaats GEEN zware voorwerpen rondom het product. Dergelijke voorwerpen blokkeren de bereikbaarheid van het stopcontact in noodgevallen. Het is belangrijk dat de stekker van het product uit het stopcontact kan worden gehaald wanneer dat maar nodig is.

BELANGRIJK

- Plaats het product NIET naast apparaten waarin zich magneten bevinden of die een magnetisch veld genereren. Dat kan storingen veroorzaken in de werking van het product met als gevolg problemen met de afdrukkwaliteit.
- Plaats het product NIET op schuine of hellende oppervlakken. Kantel het product NIET als er inktcartridges zijn geïnstalleerd. Hierdoor kan inkt lekken en het binnenwerk van het product beschadigd raken.

- Plaats het product NIET in de buurt van storingsbronnen, zoals luidsprekers of de basisstations van draadloze telefoons. Dit kan storingen veroorzaken in de werking van de elektronische componenten van het product.
- Plaats NIETS voor het product dat de uitvoer van afgedrukte pagina's of ontvangen faxen kan blokkeren (alleen modellen met faxfunctie).

Het product veilig aansluiten

⚠ WAARSCHUWING



ELEKTRISCH GEVAAR

Geen gehoor geven aan de waarschuwingen in dit gedeelte kan het risico op een elektrische schok tot gevolg hebben. Bovendien veroorzaakt u mogelijk een kortsluiting, met brandgevaar tot gevolg.



Er bevinden zich hoogspanningselektroden in het product. Controleer of u de telefoonkabel hebt losgekoppeld (alleen modellen met faxfunctie) en de stekker van het netsnoer uit het stopcontact hebt gehaald, en alle telefoon-/RJ-11-kabels (alleen modellen met faxfunctie) of Ethernet-/RJ-45-kabels (alleen netwerkmodellen) hebt losgekoppeld van het product voordat u handelingen in het product verricht, met inbegrip van routineklussen zoals reiniging.

Duw GEEN voorwerpen van welke aard ook door sleuven of openingen in het product, omdat ze in aanraking kunnen komen met onder spanning staande onderdelen of kortsluiting kunnen veroorzaken.

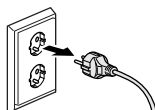

Hanteer de stekker NOOIT met natte handen. Het mogelijke gevolg is een elektrische schok.



Zorg dat de stekker altijd goed in het stopcontact zit. Gebruik dit product NIET en raak het stroomsnoer niet aan als het snoer beschadigd of gerafeld is.



Haal de stekker regelmatig uit het stopcontact om de stekker schoon te maken. Gebruik een droge doek om de basis van de pennen van de stekker en de ruimte tussen de pennen te reinigen. Als de stekker gedurende langere tijd in het stopcontact blijft, hoopt zich stof op om de polen dat kortsluiting kan veroorzaken met als mogelijk gevolg brand.



Laat GEEN metalen voorwerpen of vloeistoffen van welke aard dan ook op de stekker van het netsnoer van het product vallen. Dit kan een elektrische schok of brand veroorzaken.



Dit product moet worden aangesloten op een wisselstroombron met een spanningsbereik zoals op het typeplaatje op het apparaat staat aangegeven. Sluit het apparaat NIET aan op een gelijkstroombron of -omvormer. Wend u in geval van twijfel over het type stroombron tot een bevoegd elektricien.

Gebruik het product veilig

WAARSCHUWING

Er worden plastic zakken gebruikt als verpakkingsmateriaal voor dit product. Plastic zakken zijn geen speelgoed. Houd deze zakken uit de buurt van baby's en kinderen om verstikking te voorkomen en verwijder ze volgens de plaatselijke milieuvorschriften.



ELEKTRISCH GEVAAR

Geen gehoor geven aan de waarschuwingen in dit gedeelte kan het risico op een elektrische schok tot gevolg hebben. Bovendien kan er kortsluiting ontstaan, met mogelijk brand tot gevolg.



Demonteer het product NIET. Demonteren van het product kan brand veroorzaken of een elektrische schok.

Probeer NIET zelf onderhoud te plegen aan dit product. Als u de behuizing opent of verwijdert, kunt u worden blootgesteld aan gevaarlijke spanning en andere risico's. Bovendien kan uw garantie hierdoor komen te vervallen. Laat alle onderhoud uitvoeren door de klantenservice van Brother of uw lokale Brother-reseller.



Als het product is gevallen of als de behuizing is beschadigd, is er een kans op elektrische schok. Trek de stekker van het product uit het stopcontact en neem contact op met de klantenservice van Brother of uw lokale uw Brother-reseller.



Trek onmiddellijk de stekker uit het stopcontact en neem contact op met de klantenservice van Brother of uw Brother-reseller als er water, andere vloeistoffen of metalen objecten in het binnenwerk van het product terechtkomen.



Gebruik dit product NIET tijdens onweer. Er is misschien een kleine kans op een elektrische schok door bliksem.

BRANDGEVAAR

Het geen gehoor geven aan de waarschuwingen in dit gedeelte kan leiden tot brandgevaar.



Gebruik NOOIT brandbare stoffen, om het even welke soort verstuiver of een oplosmiddel/vloeistof met alcohol of ammoniak om de binnen- of buitenkant van het product schoon te maken. Dat kan brand veroorzaken. Gebruik in de plaats daarvan een droge, pluisvrije doek. Raadpleeg de *Online Gebruikershandleiding* voor informatie over het reinigen van het product.

(Alleen modellen met draadloze LAN-functie)

Gebruik het product NOOIT nabij medische elektrische apparatuur. De radiogolven die het product uitstraalt kunnen een invloed uitoefenen op medische elektrische apparatuur en een storing veroorzaken, wat kan leiden tot een ongevallen of letsel.

Voor gebruikers met een pacemaker:

Dit product genereert een zwak magnetisch veld. Als u in de nabijheid van het product iets afwijkends ervaart met uw pacemaker, ga dan van het product weg en raadpleeg onmiddellijk een arts.



Plaats GEEN metalen voorwerpen, zoals paperclips, nietjes of sieraden op het product. Als deze voorwerpen in contact komen met elektrisch geladen onderdelen in het product, kan dat leiden tot brand of een elektrische schok.



Plaats GEEN voorwerpen met daarin water of andere vloeistoffen op het product. Als het water of de vloeistof uit dat voorwerp in het product komt en daar in contact komt met elektrisch geladen onderdelen, kan dat leiden tot brand of een elektrische schok.



Trek onmiddellijk de stekker van het product uit het stopcontact als het product ongewoon heet wordt, rook vrijgeeft, sterke geuren afgeeft of als u er per ongeluk vloeistof op morst. Neem contact op met de klantenservice van Brother of met uw lokale Brother-reseller.



(Alleen modellen met faxfunctie)

Wees voorzichtig wanneer u telefoonlijnen installeert of verandert. Raak telefoonlijnen of niet-geïsoleerde aansluitingen pas aan als de stekker van de telefoonlijn uit de wandcontactdoos is verwijderd.

Installeer de telefoonlijn nooit tijdens onweer. Plaats een telefoonwandaansluiting nooit op een plaats die nat is of nat kan worden, zoals in de buurt van een koelkast of ander apparaat dat condensatie veroorzaakt.



Veilig gebruik van het stroomsnoer:

- Dit product is voorzien van een geaarde stekker. Deze stekker past alleen in een geaard stopcontact. Dit is een beveiligingsfunctie. Als u de stekker niet in het stopcontact kunt steken, neem dan contact op met uw elektricien om uw verouderde stopcontact te vervangen. Doe **NOOIT** de doelstelling van de geaarde stekker teniet.
- Plaats **NOOIT** iets op het netsnoer.
- Zet dit product **NOOIT** op een plaats waar anderen op het snoer kunnen stappen.
- Plaats dit product **NOOIT** op een plaats waar het snoer wordt gespannen of gewrongen, aangezien het kan worden versleten of gerafeld.
- Gebruik dit product **NIET** en raak het snoer niet aan als het snoer beschadigd of gerafeld is. Raak het beschadigde/gerafelde deel van het snoer **NIET** aan als u de stekker uit het stopcontact verwijderd.
- Trek **NIET** aan het netsnoer; de kans bestaat dat u het snoer lostrekt van de stekker. Het mogelijke gevolg is een elektrische schok.
- Gebruik **GEEN** snoeren (of optionele apparaten) die niet zijn goedgekeurd. Dit kan brand of letsel veroorzaken. De installatie moet correct volgens de *Installatiehandleiding* worden uitgevoerd.
- Brother raadt u met aandrang aan om **NOOIT** een verlengsnoer te gebruiken.
- Dit product moet zodanig worden geplaatst dat het snoer nergens bekneld kan raken of kan blijven haken.
- Gebruik **GEEN** snoeren die niet voldoen aan de toepasselijke eisen die worden beschreven in de *Online Gebruikershandleiding: Specificaties*. Dit kan brand of letsel veroorzaken.
- Als een netsnoer bij dit product is meegeleverd, gebruikt u **ALLEEN** dit meegeleverde snoer. De installatie moet zoals beschreven in de *Installatiehandleiding* worden uitgevoerd.

VOORZICHTIG

Wacht tot de pagina's volledig zijn uitgevoerd voordat u ze oppakt. Als u niet lang genoeg wacht, zouden uw vingers bekneld kunnen raken in het apparaat, met letsel als gevolg.

Steek uw hand of andere vreemde voorwerpen NIET in de inktcartridgesleuf. Dit kan letsel veroorzaken.

Als de papierlade wordt uitgetrokken voor grote papierformaten, plaats het product dan zodanig dat de lade niet over de rand van de ondergrond uitsteekt. Als iemand tegen de papierlade aanstoot, kan het product vallen en letsel veroorzaken.

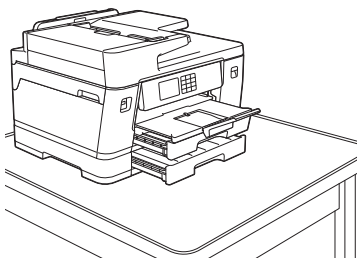
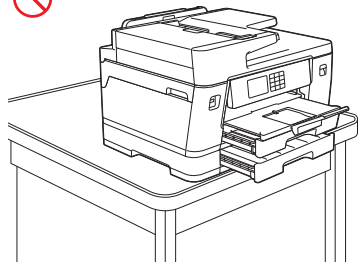

Kom, om letsel te voorkomen, niet met uw vingers aan de hieronder getoonde delen.

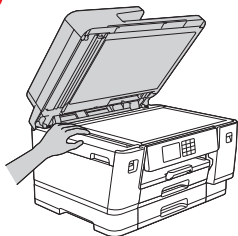

(MFC-J5340DW/MFC-J5345DW/
MFC-J5740DW/MFC-J5955DW/
MFC-J6540DW/MFC-J6940DW/
MFC-J6955DW/MFC-J6957DW/
MFC-J6959DW)

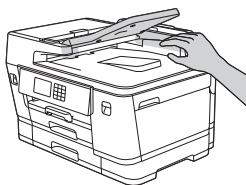
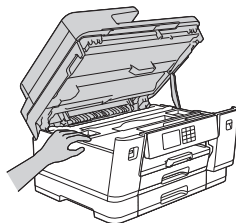

(MFC-J5340DW/MFC-J5345DW/
MFC-J5740DW/MFC-J5955DW/
MFC-J6540DW/MFC-J6940DW/
MFC-J6955DW/MFC-J6957DW/
MFC-J6959DW)

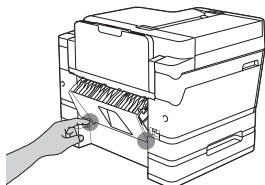
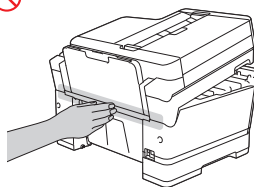

* Voorbeeld voor MFC-J6957DW
(MFC-J6957DW/MFC-J6959DW)

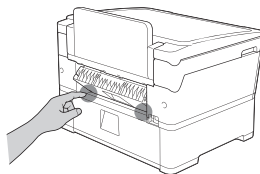

(HL-JF1)

Let erop dat uw vingers niet beklemd raken in de gaten of sleuven onder aan de lade wanneer u de lade van een groot formaat naar het originele formaat terugbrengt. U kunt hierdoor letsel oplopen.

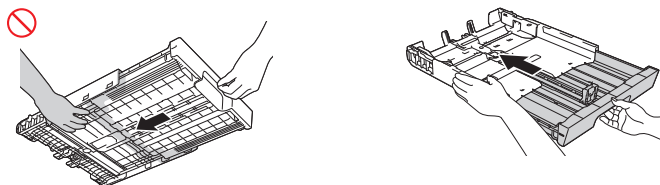

(HL-JF1/HL-J6010DW/MFC-J6540DW/MFC-J6940DW/MFC-J6955DW/MFC-J6957DW/MFC-J6959DW)

Kom niet met uw vingers aan de hieronder getoonde delen. U kunt hierdoor letsel oplopen.

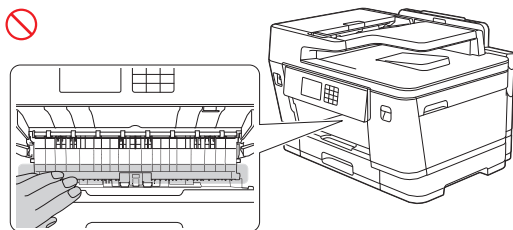

(HL-JF1/HL-J6010DW/MFC-J5740DW/MFC-J5955DW/MFC-J6540DW/MFC-J6940DW/
MFC-J6955DW/MFC-J6957DW/MFC-J6959DW)

Om letsel te voorkomen dient dit product door ten minste twee personen te worden opgetild. De ene persoon dient het product aan de voorkant vast te pakken en de ander aan de achterkant, zoals in de afbeelding hieronder. Draag het product door uw handen in de daartoe bestemde inkepingen aan weerszijden van het apparaat te laten glijden. Zorg ervoor dat uw vingers niet bekneld raken wanneer u het product neerzet.

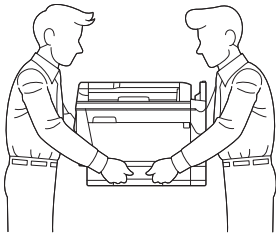
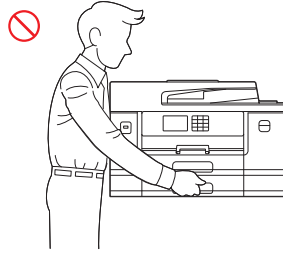
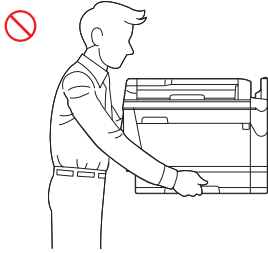

Draag het product NIET door de hieronder getoonde delen vast te houden. Als u dit doet, bestaat het gevaar dat het product uit uw handen glijdt en letsel veroorzaakt.

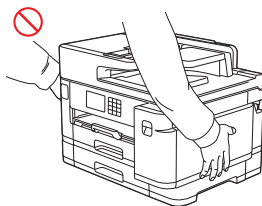
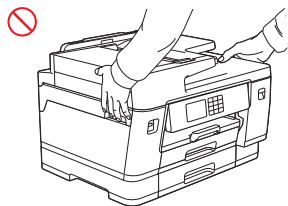

(MFC-J5955DW)

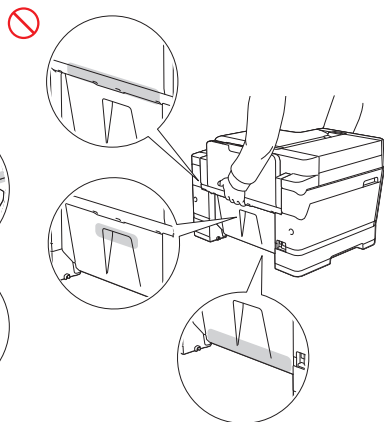
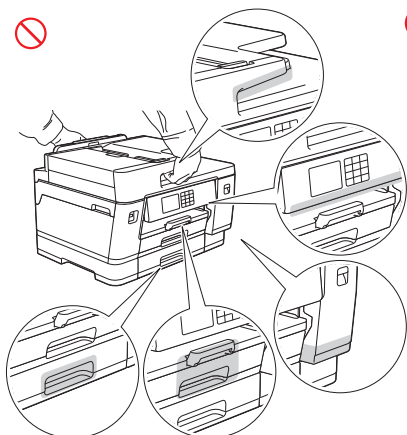

(MFC-J5340DW/MFC-J5345DW)

Draag het product door uw handen in de daartoe bestemde inkepingen aan weerszijden van het apparaat te laten glijden.

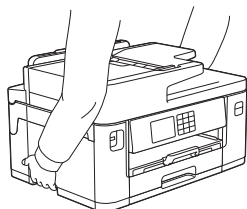

Wanneer u het product draagt, moet u de papierladen eerst verwijderen als deze zijn uitgetrokken voor grote papierformaten. Door het gewicht van het papier kunnen de papierladen vallen waardoor u of anderen letsel kunnen oplopen.

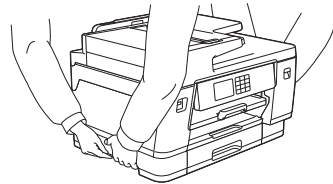
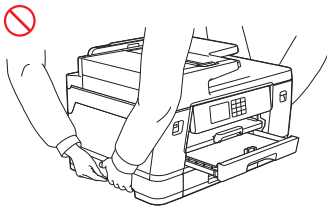

Ga meteen als volgt te werk als de inkt in contact komt met uw huid, of in uw ogen of mond terecht komt:

- Was de huid meteen met water en zeep als de inkt in contact komt met uw huid.
- Als er inkt in uw ogen komt, spoel uw ogen dan uit en raadpleeg onmiddellijk uw huisarts. Als u niets doet, kan dit roodheid of een lichte ontsteking van de ogen veroorzaken.
- Als u inkt in uw mond krijgt of inslikt, spuug deze dan uit, spoel uw mond en raadpleeg onmiddellijk uw huisarts. Als u geen medische hulp zoekt, kan misselijkheid het gevolg zijn.



- Let op dat u geen inkt in uw ogen krijgt bij het verwisselen van inktcartridges.
- Houd inktcartridges buiten bereik van kinderen.
- Zorg dat u geen inkt naar binnen krijgt.
- Schud inktcartridges NIET, tenzij u specifieke instructies hiertoe krijgt. Er kan inkt lekken als de cartridge wordt geschud of rondgedraaid.
- Demonteer inktcartridges NIET. Hierdoor kunt u inkt in uw ogen of op uw huid krijgen.

Haal uw hand NIET langs de rand van het papier. De dunne, scherpe randen kunnen letsel veroorzaken.

(MFC-J6540DW/MFC-J6940DW/MFC-J6955DW/MFC-J6957DW/MFC-J6959DW)

Verwijder of beschadig de waarschuwingsetiketten in het product NIET.

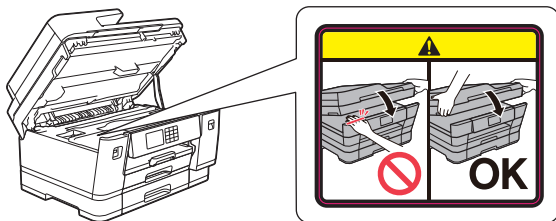

Bewegende onderdelen bevinden zich in het grijs aangegeven deel van de afbeelding. Wanneer de onderdelen bewegen mag u niet met uw handen in de buurt van die gebieden komen, want dan kan letsel het gevolg zijn.

Verwijder of beschadig het waarschuwingsetiket in het product NIET.

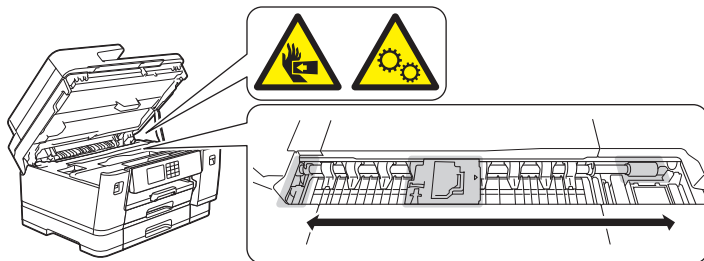

(HL-JF1/MFC-J6959DW)

Houd uw handen uit de buurt van het mes (1) zoals hier getoond. De scherpe rand van de snijeenheid kan letsel veroorzaken.

Verwijder of beschadig het waarschuwingsetiket in het product NIET.

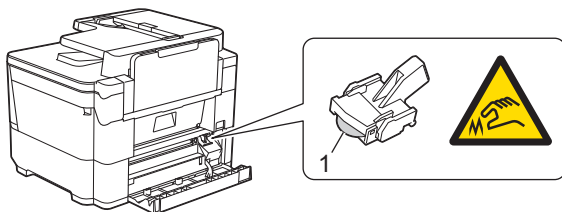

BELANGRIJK

- Als het product duidelijk ondermaats presteert, kan dat een aanwijzing zijn dat service noodzakelijk is.
 - Sluit het product **NOOIT** aan op stopcontacten die worden gestuurd door wandchakelaars of automatische timers, of op dezelfde stroomkring als grote apparaten of andere apparaten die veel stroom nodig hebben. Dit kan de voeding onderbreken. Onderbreking van de voeding kan ook gegevens wissen in het geheugen van het product, en herhaaldelijke in- en uitschakeling van de voeding kan het product beschadigen.
 - Plaats **GEEN** objecten op het product. Dit kan een verminderde werking van het product veroorzaken.
 - Pas alleen de instellingen aan die zijn aangegeven bij de bedieningsinstructies als het apparaat niet normaal functioneert, ondanks het naleven van de bedieningsinstructies. Een verkeerde afstelling van andere functies kan leiden tot schade, wat vaak een uitgebreid onderzoek vereist door een erkende servicemonteur om het product weer naar behoren te laten werken.
-

Garantie & aansprakelijkheid van het product

Niets in dit document beïnvloedt een bestaande productgarantie of kan worden geïnterpreteerd als aanvullende productgarantie. Door het niet naleven van de veiligheidsinstructies in deze handleiding kan de productgarantie komen te vervallen.

WAARSCHUWING



Gebruik alleen het netsnoer dat bij dit product is geleverd (indien inbegrepen in de doos).

Het apparaat loskoppelen



Installeer dit product in de buurt van een goed bereikbaar stopcontact. In geval van nood moet u de stekker uit het stopcontact halen om de stroom volledig uit te schakelen.

Conformiteitsverklaring (alleen Europa)

Wij, Brother Industries, Ltd.

15-1, Naeshiro-cho, Mizuho-ku, Nagoya 467-8561 Japan

verklaaren dat dit product voldoet aan de desbetreffende Europese harmonisatiewetgeving (alleen Europa) en de wetgeving van het Verenigd Koninkrijk (alleen Groot-Brittannië).

U kunt de conformiteitsverklaring (DoC) downloaden van onze website. Ga naar support.brother.com/manuals.

Europese conformiteitsverklaring voor RE-richtlijn 2014/53/EU (alleen Europa) (van toepassing op modellen met radio-interfaces)

Wij, Brother Industries, Ltd.

15-1, Naeshiro-cho, Mizuho-ku, Nagoya 467-8561 Japan

verklaren dat deze producten voldoen aan de bepalingen van RE richtlijn 2014/53/EU. U kunt een exemplaar van de conformiteitsverklaring downloaden door de instructies in de paragraaf "Conformiteitsverklaring" te volgen (alleen Europa).

Draadloos LAN (Alleen modellen met draadloos LAN-functie)

Deze printer/multifunctionele printer ondersteunt draadloos LAN.

- Frequentieband(en): 2400 MHz - 2483,5 MHz

Maximaal uitgestraald radiofrequentievermogen in de frequentieband(en): minder dan 21 dBm (e.i.r.p)

- Frequentieband(en): 5150 MHz - 5350 MHz

Maximaal uitgestraald radiofrequentievermogen in de frequentieband(en): minder dan 23 dBm (e.i.r.p)

Alleen voor gebruik binnenshuis (5,15 GHz - 5,35 GHz)

- Frequentieband(en): 5470 MHz - 5725 MHz

Maximaal uitgestraald radiofrequentievermogen in de frequentieband(en): minder dan 23 dBm (e.i.r.p)

NFC (alleen modellen met NFC-functie)

Deze printer/multifunctionele printer ondersteunt NFC (Near Field Communication).

- (MFC-J6940DW)

Frequentieband(en): 13,553 MHz - 13,567 MHz

- (HL-J6010DW/MFC-J5955DW/MFC-J6955DW/MFC-J6957DW/MFC-J6959DW)

Frequentieband(en): 13,553 MHz - 13,567 MHz

Maximaal uitgestraald radiofrequentievermogen in de frequentieband(en): minder dan 111,5 dBuV/m op 10 m

LAN-verbinding (alleen modellen met bekabelde LAN-functie)

VOORZICHTIG

Sluit dit product NIET aan op een LAN-verbinding die kan blootstaan aan te hoge spanningen.

Recyclinginformatie in overeenstemming met de WEEE- en Batterijrichtlijnen



Productsymbool



Batterijsymbool

Alleen Europa

Dit product/deze batterij is voorzien van een van de bovenstaande recyclingsymbolen. Dit betekent dat u het product/de batterij op het einde van de levensduur naar een geschikt ophaalpunt moet brengen en deze niet mogen worden weggegooid met het huishoudelijk restafval.

Handelsmerken

Wi-Fi® en Wi-Fi Direct® zijn wettig gedeponeerde handelsmerken van Wi-Fi Alliance®.

Elk bedrijf waarvan de softwarenaam in deze handleiding is vermeld, beschikt over een softwarelicentieovereenkomst die specifiek is voor de eigen programma's.

Alle handels- en productnamen van bedrijven die vermeld zijn op Brother-producten, de bijbehorende documenten en andere materialen zijn handelsmerken of gedeponeerde handelsmerken van de respectieve bedrijven.

Klantenservice van Brother

Klantenservice

Ga naar global.brother/en/gateway voor de contactgegevens van uw lokale Brother-vestiging.

Servicecenters

Neem contact op met uw lokale Brother-kantoor voor informatie over servicecenters in uw land. Adressen en telefoonnummers van lokale kantoren zijn te vinden op global.brother/en/gateway door uw regio en land te selecteren.

Onrechtmatig gebruik van kopieer- of scanapparatuur (alleen producten met scanfunctie)

Het is strafbaar om reproducties te maken van bepaalde items of documenten met als doel fraude te plegen. Hierna volgt een niet-uitputtende lijst met documenten waarvoor mogelijk een wettelijk kopieerverbod geldt. Wij raden u aan contact op te nemen met uw juridische adviseur en/of de relevante wettelijke instanties bij twijfel over een bepaald item of document:

- Papiergeld
- Obligaties of andere schuldcertificaten
- Depositobewijzen
- Documenten voor de Armed Forces of andere rekruteringsdocumenten
- Paspoorten
- Postzegels (al dan niet gebruikt)
- Immigratiepapieren
- Documenten inzake sociale zekerheid
- Cheques of wissels opgemaakt door overheidsinstanties
- Identificatiepenningen of insignes

Rijbewijzen en/of eigendomsbewijzen voor gemotoriseerde voertuigen mogen bovendien niet gekopieerd of gescand worden krachtens bepaalde nationale wetten.

Werk dat auteursrechtelijk is beschermd, mag volgens de wet niet worden gekopieerd of gescand. Delen van werk dat auteursrechtelijk is beschermd, mogen echter wel voor "redelijk gebruik" worden gekopieerd of gescand. Meerdere kopieën wijzen op onrechtmatig gebruik. Kunstwerken dienen te worden beschouwd als werk dat auteursrechtelijk is beschermd.

Informatie voor de naleving van Verordening (EU) 2023/826 van de Commissie (alleen Europa)

Om de informatie voor naleving van de Verordening van de Commissie te downloaden, gaat u naar de Brother support website op support.brother.com/g/d/a4m9/.

Modellen	Stroomverbruik Netwerk stand-by ¹
HL-JF1/HL-J6010DW/MFC-J5340DW/ MFC-J5345DW/MFC-J5740DW/ MFC-J5955DW/MFC-J6540DW/ MFC-J6940DW/MFC-J6955DW/ MFC-J6957DW	Circa 1,9 W
MFC-J6959DW	Circa 2,0 W

¹ Alle netwerkpoorten geactiveerd en aangesloten

Draadloos LAN in-/uitschakelen (beschikbaar voor bepaalde modellen)

- Druk op  [Instell.] > [Netwerk] > [Netwerk I/F] > [LAN met kabel] of [WLAN (Wi-Fi)].

Wi-Fi Direct in-/uitschakelen (beschikbaar voor bepaalde modellen)

- Druk op  [Instell.] > [Netwerk] > [Wi-Fi Direct] > [Interf. insch.] > [Aan] of [Uit].

NFC in-/uitschakelen (beschikbaar voor bepaalde modellen)

- Druk op  [Instell.] > [Netwerk] > [NFC] > [Aan] of [Uit].

Stroomverbruik

Uw apparaat heeft een energiebesparingsfunctie. Als u deze functie deactiveert of de activering ervan uitstelt, zal het stroomverbruik toenemen.

Disclaimer

Het niet opvolgen van deze instructies kan leiden tot een verhoogd risico op persoonlijk letsel of schade aan persoonlijke eigendommen, ook wanneer de oorzaak is gelegen in brand, elektrische schok, brandwonden of verstikking.

Brother wijst elke garantie met betrekking tot het vermijden, beperken of niet-optreden van defecten, storingen, vastlopende of hangende systemen, virusbesmettingen, schade en gegevensverlies, alsmede elke andere vorm van fouten door het gebruik van dit product, nadrukkelijk van de hand. VOOR ZOVER WETTELIJK TOEGESTAAN, KAN BROTHER NIET AANSPRAKELIJK WORDEN GESTELD VOOR INKOMSTENDERVING OF INDIRECTE, BIJZONDERE OF INCIDENTELE SCHADE, GEVOLGSCHADE, SCHADELOOSSTELLING OF OVERDREVEN HOGE SCHADE VAN KLANTEN OF DERDEN.

brother

Maand van publicatie: 04/2024



D031CE001-00
DUT
Versie B