

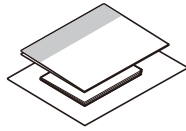

1 Pak maskinen ud, og kontroller delene

Fjern beskyttelsestapan eller filmen, der dækker maskinen og forbrugsvarerne. Delene i kassen kan variere afhængigt af land.

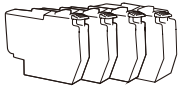
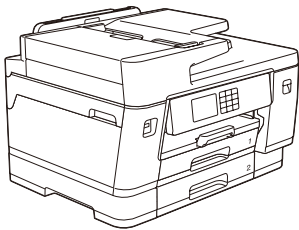

- De fleste maskinillustrationer i denne *Hurtig installationsvejledning* viser MFC-J6955DW.
- Billederne i denne vejledning tjener udelukkende til illustration og kan afvige fra de faktiske produkter.

BEMÆRK

- Gem al emballage og kassen i tilfælde af, at det bliver nødvendigt at transportere maskinen.
- **Du skal selv købe det korrekte interfacekabel til det interface, du vil bruge.**

USB-kabel

Brug et USB 2.0-kabel (type A/B) på maks. 5 meter.

Ethernet (netværk)-kabel

Brug et almindeligt parskoet kabel af kategori 5 (eller højere) til 10BASE-T eller 100BASE-TX hurtigt Ethernet-netværk.

- Brother tilstræber at reducere affald og spare på de råmaterialer og den energi, som produktionen kræver. Læs mere om vores miljøarbejde på www.brotherearth.com.

2 Ilægning af almindeligt A4-papir

Når du er færdig med at konfigurere maskinen, kan du ændre papirtypen eller -størrelsen. Se den *online brugsanvisning* på support.brother.com/manuals for at få flere oplysninger om håndtering af papir.

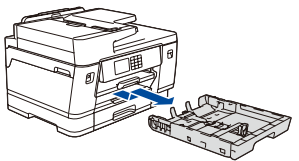

Træk papirbakken helt ud af maskinen som vist med pilen.

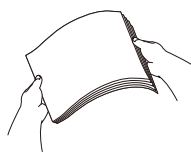

Luft papiret omhyggeligt.

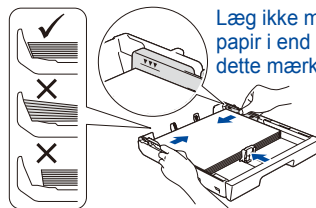

Læg papiret i bakken, og juster papirstyrene.

Læg ikke mere papir i end op til dette mærke (▼▼▼).

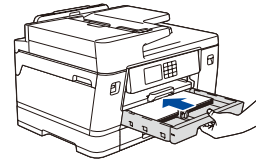

Skub langsomt papirbakken helt ind i maskinen.

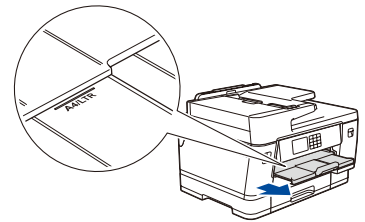

Træk papirstøtten ud, til den låser på plads.

3 Tilslut strømkalet

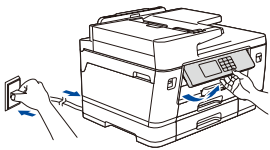

BEMÆRK

Du kan justere betjeningspanelets vinkel, så displayet bliver lettere at læse.

4 Vælg dit land eller dit sprog

Når maskinen er tændt, kan det være nødvendigt at indstille land og sprog (afhængigt af maskinen). Følg om nødvendigt vejledningen i displayet.

5 Installer blækpatronerne fra kassen

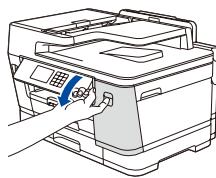

Åbn låget til blækpatronerne.

MFC-J6540DW / MFC-J6940DW:

Fjern den orange beskyttelsesdel fra maskinen. Følg vejledningen i displayet for at gemme den orange beskyttelsesdel inden i maskinen. Fjern blækpatronerne, og monter denne del igen, hvis maskinen skal transporteres.



Ryst hurtigt den sorte blækpatron vandret 15 gange som vist, før den sættes i maskinen.

Følg vejledningen i displayet for at installere blækpatronerne. Luk låget til blækpatronen. Maskinen forbereder blækforsyningssystemet til udskrivning.

BEMÆRK

Første gang du installerer et sæt blækpatroner, vil maskinen bruge en mængde blæk til at fylde blækforsyningsrørene for at sikre udskrifter af høj kvalitet. Denne proces sker kun én gang.

6 Indstil dato og klokkeslæt

Følg vejledningen i displayet for at indstille dato og klokkeslæt.

Når dato og klokkeslæt er indstillet, kan du indstille standarderne for Brother LCD-meddelelser.

7 Kontroller udskriftskvaliteten

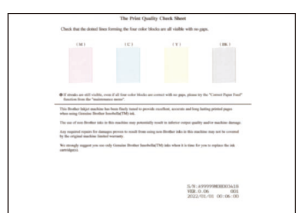

Følg vejledningen i displayet, og tryk derefter på [Start]. Maskinen udskriver udskriftskvalitetskontrolarket.

OK

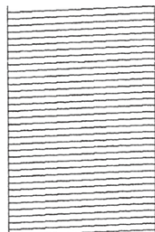

Følg vejledningen på displayet, og kontroller kvaliteten af de fire farveblokke på arket, og start derefter renseproceduren efter behov.

Dårlig

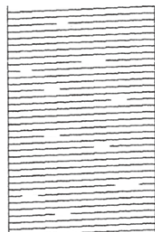

8 Juster udskriften (anbefalet)

Tryk på [Start] for at justere udskriften, før du bruger maskinen.

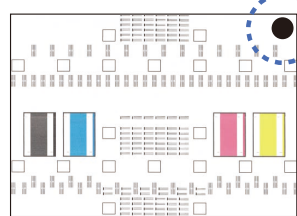

Følg vejledningen i displayet for at udskrive justeringsarket. Den sorte cirkel befinder sig i øverste højre hjørne af arket.

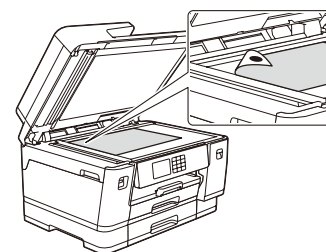

Læg justeringsarket med forsiden nedad på scannerglaspladen. Kontroller, at den sorte cirkel befinder sig i øverste venstre hjørne af scannerglaspladen.

Følg vejledningen i displayet, og gennemfør justeringen.



Fjern justeringsarket fra scannerglaspladen, når du er færdig.

9 Maskinindstillinger

Følg vejledningen i displayet for at konfigurere maskinens indstillinger.

- Konfigurer bakkeindstillingerne, og kontrollér papirretningsoplysningerne (ikke tilgængelige på alle modeller).
- Se oplysningerne om installation af software.

10 Vælg dit sprog (efter behov)

1. Tryk på  [Indstill.] > [Alle indstil.] > [Grundindst.] > [Lokalt sprog].
2. Tryk på det ønskede sprog.
3. Tryk på .

11 Tilslut telefonledningen

Gå til **12**, hvis du ikke bruger maskinen som faxmaskine. Se den *online brugsanvisning* for at få flere oplysninger om brug af faxfunktionen.

(For Europa) Vi kan sende dig en original Brother-ledning uden beregning, hvis du mangler en sådan. Gå ind på www.brother.eu for at kontakte os.

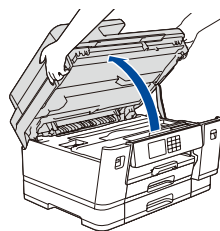

Løft scannerlåget.

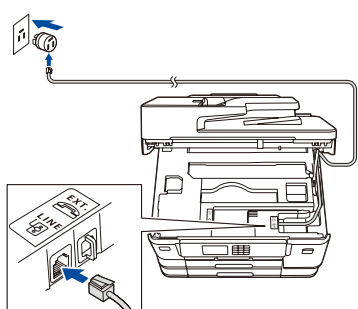

Tilslut telefonledningen. Brug stikket mærket **LINE**, og før stikket ud på bagsiden af maskinen.

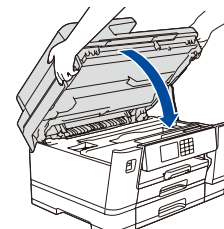

Luk scannerlåget.

12 Slut din computer eller mobilenhed til din maskine

Følg disse trin for at gennemføre konfigurationen ved hjælp af de forbindelsestyper, der er tilgængelige på din maskine.

Gå ind på setup.brother.com for at downloade og installere Brother-software.

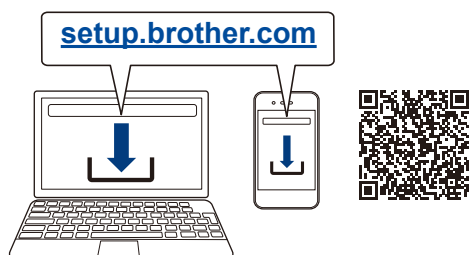

Følg vejledningen og meddelelserne på skærmen.

BEMÆRK

Ved kabelbaseret netværksforbindelse og USB-forbindelse skal du finde den korrekte port (baseret på det kabel, du anvender) inden i maskinen som vist.

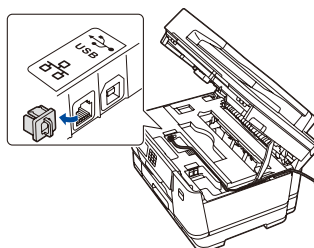

Konfiguration udført

Du kan nu udskrive og scanne med din maskine. Gå ind på support.brother.com/up7 for at se den seneste firmware.

Vigtig meddelelse om netværkssikkerhed:

Standardadgangskoden til administration af denne maskines indstillinger er placeret på maskinens bagside og er mærket "Pwd". Vi anbefaler, at du med det samme ændrer standardadgangskoden for at beskytte din maskine mod uautoriseret adgang.

Kan du ikke tilslutte? Kontroller følgende:

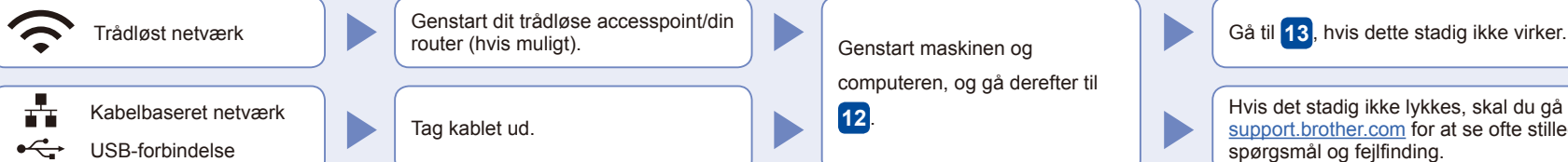

13 Manuel, trådløs konfiguration

Prøv at konfigurere forbindelsen manuelt, hvis den trådløse konfiguration ikke lykkes.

Find dit SSID (netværksnavn) og din netværksnøgle (adgangskode) på dit trådløse accesspoint/din router, og skriv oplysningerne i nedenstående tabel.

SSID (netværksnavn)	
Netværksnøgle (adgangskode)	

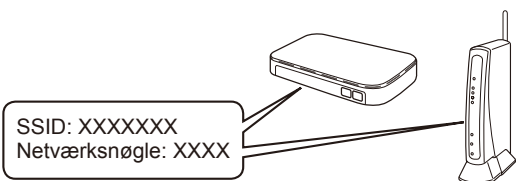

Spørg din netværksadministrator eller producenten af det trådløse accesspoint/routeren, hvis du ikke kan finde disse oplysninger.

Gå til din maskine, og tryk på  > [Find WiFi-netværk] > [Ja].

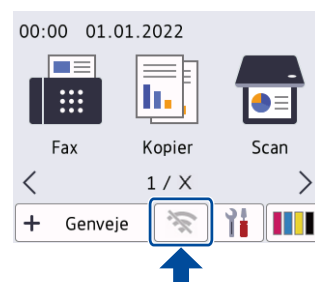

Vælg SSID (netværksnavn) for dit accesspoint/din router, og indtast netværksnøglen (adgangskode). Når den trådløse konfiguration er gennemført, viser displayet [Tilsluttet].

Hvis konfigurationen ikke lykkes, skal du genstarte Brother-maskinen og dit trådløse accesspoint/din router og gentage **13**.

Gå til **12** for at installere software.