

brother

かんたん操作ガイド

MFC-J5800CDW

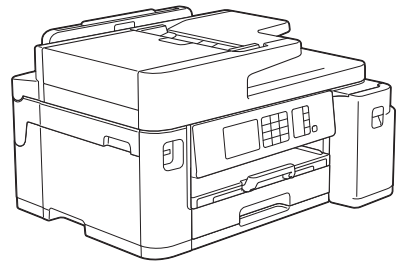

本書はいつでも手に取って見ることができるように、本製品の近くに置いてください。



オンラインユーザーズガイド

本書で説明されていない機能、および仕様情報については「オンラインユーザーズガイド」をご覧ください。support.brother.co.jp/j/d/b4m2/



マニュアルの構成

名前	内容	場所
安全にお使いいただくために	本製品を操作する前、またはメンテナンスを行う前にお読みいただく安全上の注意。	印刷物として同梱
かんたん設置ガイド	本製品の設置方法、お使いの OS や接続方式でのドライバーおよびソフトウェアのインストール方法について説明しています。	印刷物として同梱
かんたん操作ガイド	日常的な操作と基本的なトラブルシューティングのヒントについて説明しています。	印刷物として同梱
オンラインユーザーズガイド	本製品の操作、定期的なメンテナンス、トラブルシューティングのヒント、および便利なネットワーク機能各種について説明しています。	サポートサイト ¹

¹ support.brother.co.jp/j/d/b4m2/にアクセスしてください。

最新のドライバーとソフトウェアの更新について

サポートサイト (support.brother.co.jp) にアクセスし、お使いのモデルのソフトウェアダウンロードページから、ドライバーとソフトウェアをダウンロードしてください。本製品のパフォーマンスを最新の状態に保つために、最新のファームウェアアップグレードがないか確認してください。

重要事項

- 本ガイドにある XXX-XXXX は製品のモデル名を表します。

©2021 Brother Industries, Ltd. All rights reserved.

操作パネルの概要

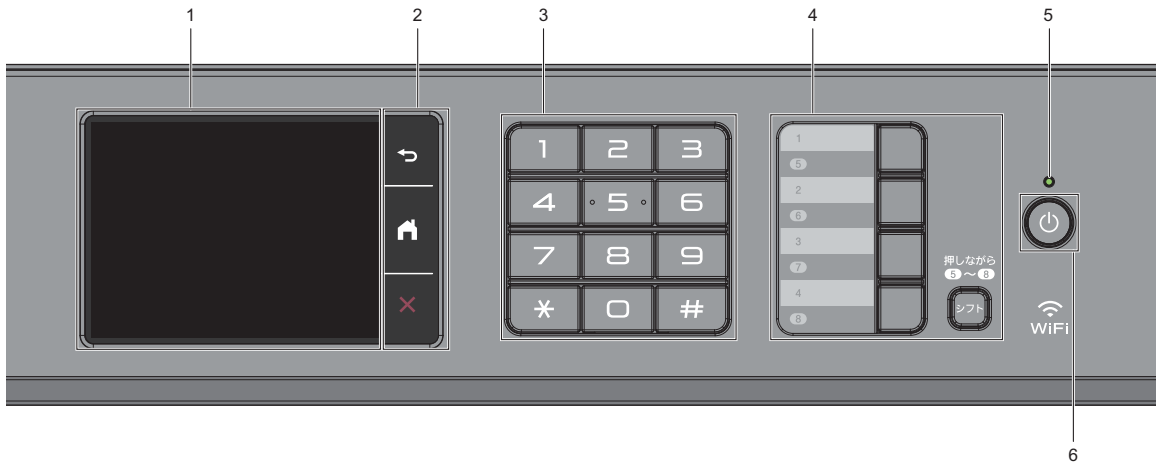

1. タッチパネル液晶ディスプレイ (LCD)

画面に直接タッチして各設定を行います。

2. メニューボタン



(戻る)

前のメニューに戻るときに押します。



(ホーム)

ホーム画面に戻るときに押します。

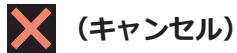

(キャンセル)

処理中の動作を中止するときを押します。

3. ダイヤルパッド

電話やファクス番号の入力や、印刷するコピーの部数を入力するときを押します。

4. ワンタッチボタン

よく使う機能の設定条件をボタンに登録し、ワンタッチで呼び出せるようにします。ワンタッチボタンの5~8を使用する場合は、シフトボタンを押しながらワンタッチボタンを押します。

詳しい説明は「オンラインユーザーズガイド」をご覧ください：ショートカットを登録する

5. LED 電源ランプ

製品の状態に応じて LED が点灯します。

スリープモードになっている場合は、LED が点滅します。

6. 電源ボタン



を押して本製品の電源を入れます。



を長押しして本製品の電源を切ります。画面上に「電源をオフにします」と表示され、数秒間経ってから製品の電源が切れます。外付け電話や留守番電話機を接続している場合、それらの機器の電源は切れず、そのままご使用いただけます。



を使って電源をオフにした場合、印刷品質を維持するために定期的にプリントヘッドのクリーニングが行われます。プリントヘッドを長持ちさせ、インク効率を良くし、印刷品質を維持するため、本製品は常時電源に接続しておいてください。

タッチパネル画面の概要

指で画面上の◀▶または▲▼を押して、製品オプションを表示させてアクセスします。

画面を左右上下にスワイプしてスクロールすることにより、製品オプションを表示させてアクセスすることもできます。

◀または▶を押すと、ホーム画面を切り替えることができます。

ホーム画面から、さまざまな設定にアクセスできます。

ホーム画面



製品が待機状態のとき、この画面に製品の状態が表示されます。この画面が表示されているとき、製品は次の操作の準備ができている状態です。

1. 日付と時刻

本製品に設定された日付と時刻が表示されます。

2. 静音モード

このアイコンは、[静音モード]が[オン]に設定されているときに表示されます。

静音モードでは、印刷時の音を軽減することができます。静音モードがオンのときは、印刷速度が遅くなります。

3. モード：

各モードに切り替えるときに押します。

[ファクス]/[コピー]/[スキャン]/[クラウド]/[お役立ちツール]/[メディア]/[便利な A3 コピー]/[ソフトウェアアップデート]/[ヘッドクリーニング]

4. [インク]

使用可能なインクの残量を表示します。押すと[インク]メニューにアクセスすることができます。

インクカートリッジの寿命が近づくか、または問題が起きると、インクの各色にエラーアイコンが表示されます。

5. [メニュー]

押すと[メニュー]にアクセスすることができます。

6. 無線 LAN 状態

下記の表中の各アイコンは、無線ネットワークの状態を示しています。

	<ul style="list-style-type: none"> お使いの製品は、無線 LAN アクセスポイント/ルーターに接続されていません。 <p>このボタンを押して、無線設定を変更します。詳しい説明は「かんたん設置ガイド」をご覧ください。</p> <ul style="list-style-type: none"> 無線設定が無効になっています。
	<p>無線ネットワークに接続しています。</p> <p>各ホーム画面に、3段階表示で現在の無線信号の強さをあらわします。</p>
	<p>無線 LAN アクセスポイント/ルーターを検出できません。</p>

無線 LAN 状態ボタンを押すと、無線設定をすることができます。

7. + [ショートカット]

ファクス送信、コピー、スキャン、クラウド接続、お役立ちツールなど、よく使用する機能のショートカットを作成します。



- 3つのショートカットタブを使うことができ、それぞれのタブに6つのショートカットを登録することができます。



- 画面下部に表示される  を押すと、ホーム画面にアクセスできます。

8. お知らせアイコン





[ブラザーからのお知らせ]や[ファームウェア更新通知]を[オン]に設定すると、ブラザーからの新着情報が表示されます。

(インターネット接続が必要となり、通信料がかかります。)

 を押すと詳細が表示されます。

9. 警告アイコン



警告アイコン  は、エラーまたはメンテナンスメッセージがあるときに表示されます。詳細を見るには  を押し、 を押すとホーム画面に戻ります。

重要

ペンや針等のがったもので画面を押さないでください。製品が損傷するおそれがあります。

お願い

電源コードを差し込んだ直後、または電源を入れた直後は、すぐには画面に触らないでください。エラーを起こすおそれがあります。



本製品は ARPHIC TECHNOLOGY CO., LTD.のフォントを採用しています。

用紙のセット

1 以下の手順に従って、用紙トレイに用紙をセットします。



用紙をよくさばきます。



用紙サイズによって用紙をセットするときの向きが決まります。

用紙トレイ#1	用紙のセット方法	
A4 レター B5 (JIS) エグゼクティブ		<p>用紙ガイドを調整する。</p> <p>横方向</p>
A5 A6 B6 (JIS) L判 2L判 はがき 往復はがき ポストカード インデックスカード 封筒 (角形 2号を除く)		<p>用紙ガイドを調整する。</p> <p>縦方向</p>
A3 B4 (JIS) レジャー リーガル 封筒 (角形 2号) (写真光沢紙は使用できません。)		<p>緑色のレバーを使ってトレイを広げ、用紙ガイドを調整する。</p> <p>縦方向</p>

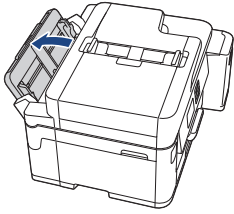
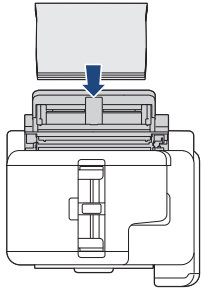
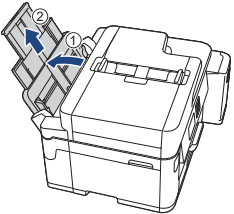
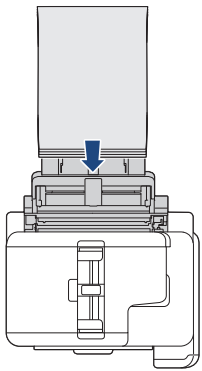
多目的トレイ	用紙のセット方法	
A4 レター B5 (JIS) エグゼクティブ		横方向 
A3 B4 (JIS) レジャー リーガル A5 A6 B6 (JIS) L判 2L判 はがき 往復はがき ポストカード インデックスカード 封筒 長尺用紙 ^{1 2}		縦方向 

1 210x900 mm、297x900 mm、297x1200 mm に対応しています。

2 長尺用紙は一度に1枚だけ多目的トレイにセットします。長尺用紙をセットする際は、用紙サポーター (2) を引き上げないでください。用紙が傷つく原因となります。

2 排紙ストッパーを開きます。

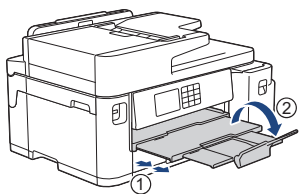

3 必要に応じて、製品のメニューで用紙サイズの設定を変更します。



詳しい説明は「オンラインユーザズガイド」をご覧ください：用紙のセット

原稿のセット

ADF（自動原稿送り装置）に原稿をセットする

- 1 用紙をよくさばきます。
- 2 用紙ガイド（1）を原稿のサイズに合うように調整します。

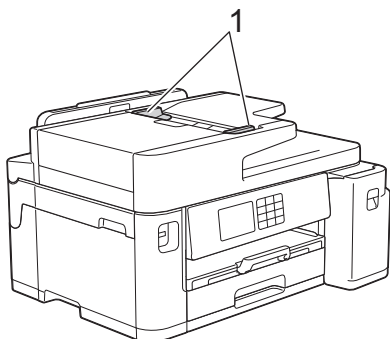

- 3 イラストのように、原稿の読み取りたい面を上に向けて ADF(自動原稿送り装置)にセットし、ストッパーに当たる位置まで差し込むと、ピツという音がなります。

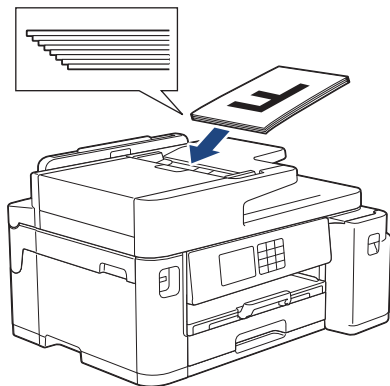

原稿台ガラスに原稿をセットする

- 1 原稿台カバーを持ち上げます。

- 2 イラストのように、原稿の読み取りたい面を下にして、原稿台ガラスの左奥に合わせてセットします。

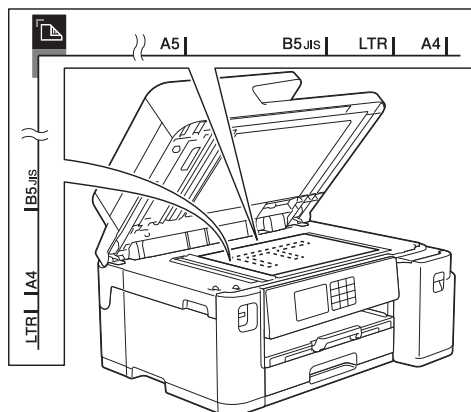

- 3 原稿台カバーを閉じます。

3 プリント

パソコンから印刷する

印刷操作を始める前に、以下を確認します。

- ブラザーのアプリケーションおよびソフトウェアがインストールされていること
- USB またはネットワークケーブルが正しく接続されていること、または、無線 LAN アクセスポイント/ルーターを使ってネットワークに接続していること

文書を印刷する (Windows)

- 1 アプリケーション上で印刷メニューを選択します。
- 2 **Brother XXX-XXXX Printer** を選択します (XXX-XXXX は、モデル名)。
- 3 **印刷** をクリックします。
- 4 印刷操作を完了します。

文書を印刷する (Mac)

(AirPrint をご使用の場合)

- 1 Apple テキストエディットなどのアプリケーションから、**ファイル > プリント** をクリックします。
- 2 **Brother XXX-XXXX** を選択します (XXX-XXXX は、モデル名)。
- 3 **プリント** をクリックします。
- 4 印刷操作を完了します。

その他の印刷方法

印刷プロパティまたは詳細設定ボタンをクリックして印刷設定を変更し、さまざまな印刷機能を使用することができます。

自動両面印刷



1枚の用紙に複数ページを印刷する (N in 1)



Windows の場合 :

詳しい説明は「オンラインユーザズガイド」をご覧ください : パソコンから印刷する (Windows)

Mac の場合 :

詳しい説明は「オンラインユーザズガイド」をご覧ください : *Brother iPrint&Scan* を使用して印刷する (Windows/Mac)

USB フラッシュメモリー内の写真を直接プリントする

USB フラッシュメモリー内の写真を見る／プリントする

印刷する前に画面で写真を閲覧したり、USB フラッシュメモリーに保存されている画像を印刷したりできます。

- 1 USB フラッシュメモリーを USB 差し込み口に差し込みます。

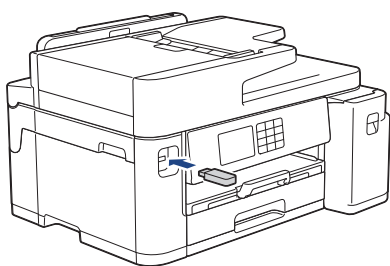

- 2 [JPEG プリント] > [画像選択] を押します。

- 3 ◀または▶を押して印刷したい写真を表示し、選択します。

 全ての写真を印刷するには、[全選択] を押し、[はい] を押して確定します。

- 4 × 01 を押して画面にキーボードを表示させ、キーボードを使って部数を入力します。[OK] を押します。

画面の[-] または [+] を押すか、ダイヤルパッドの数字を使うこともできます。

- 5 [OK] を押します。

- 6 印刷したいすべての写真を選択するまで直前の3手順を繰り返します。

- 7 [OK] を押します。

- 8 オプションの一覧が表示されるので確認します。

- 9 印刷設定を変更するには、 [印刷設定] を押します。

完了したら、[OK] を押します。

- 10 [スタート] を押します。

印刷設定について

変更した印刷設定は、現在の印刷にのみ適用されます。印刷が完了すると、初期値の設定に戻ります。

 頻繁に使用する印刷設定を初期値に設定して保存することができます。

詳しい説明は「オンラインユーザズガイド」をご覧ください。



コピーする

- 1 用紙トレイに正しいサイズの内紙がセットされているかを確認します。
- 2 原稿をセットします。
- 3  [コピー]を押します。

以下の画面が表示されます：



- 4 必要に応じてコピー設定を変更します。

 A4 サイズの普通紙以外をセットしている場合は、 [設定変更]を押して、[用紙サイズ]および[用紙タイプ]設定を変更する必要があります。

- **x001** (コピー枚数)

x001を押して画面にキーボードを表示させ、キーボードを使って部数を入力します。[OK]を押します。

画面の[-]または[+]を押すか、ダイヤルパッドの数字を使うこともできます。

-  [設定変更]

 [設定変更]を押すと、次のコピーのみ設定が変更されます。

完了したら、[OK]を押します。



- 新しいオプションの選択を完了したあと、[ショートカットとして登録]を押して設定を保存できます。

5

[モノクロ スタート]または[カラー スタート]を押します。



コピーを停止するには、を押します。

その他のコピー設定

コピー設定を変更することで、さまざまなコピー機能を使用することができます。 [設定変更]を押します。

拡大/縮小コピー

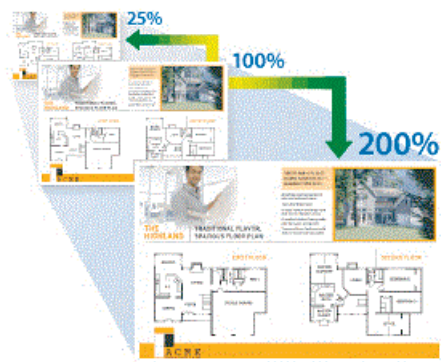

レイアウトコピーをする (N in 1 コピーまたは
ポスターコピー)



詳しい説明は「オンラインユーザーズガイド」
をご覧ください：コピー

スキャンする前に

スキャンを始める前に、以下を確認します。

- ブラザーのアプリケーションおよびソフトウェアがインストールされていること
- USB またはネットワークケーブルが正しく接続されていること、または、無線 LAN アクセスポイント/ルーターを使ってネットワークに接続していること

パソコンからスキャンする

本製品で写真や原稿をスキャンする場合に、お使いのパソコンを使用した方法がいくつかあります。ブラザーから提供されているソフトウェアアプリケーション、またはお好きなスキャンアプリケーションを使用します。



詳しい説明は「オンラインユーザズガイド」をご覧ください: お使いのパソコンからスキャンする(Windows)またはお使いのパソコンからスキャンする(Mac)

本製品のスキャンボタンからスキャンする

- 1 原稿をセットします。
- 2 [スキャン] > [PC] > [ファイル] を押します。
- 3 本製品がネットワークに接続されている場合、▲または▼を押して、スキャンしたデータを送信するパソコンを表示させ、該当のパソコン名を選択します。

 画面上でパスワードの入力を求められた場合、パソコンで設定している4桁のパスワードを入力し、[OK]を押します。

- 4 設定を変更するには、 [設定変更] を押します。

  [設定変更] を使用するには、Brother iPrint&Scan がインストールされたパソコンを本製品に接続する必要があります。

- 5 [スキャン設定] > [本体側の設定に従う] を押します。

- 6 必要に応じて、カラー設定、解像度、ファイル形式、原稿サイズなどのスキャン設定を変更します。完了したら、[OK] を押します。



- 7 [スタート] を押します。

本製品はスキャンを開始します。本製品の原稿台ガラスを使用してスキャンする場合は、画面の指示に従ってスキャン操作を終了してください。

ファクスの前に

発信元を登録する

ファクスを送信するたびに、相手側の用紙に日付と時刻を印刷するには、製品の発信元登録をします。

- 1  [メニュー] > [全てのメニュー] > [初期設定] > [発信元登録] を押します。
- 2 [ファクス] を押します。
- 3 画面でファクス番号（最大 20 桁）を入力し、[OK] を押します。
- 4 [名前] を押します。
- 5 画面に表示されているキーボードで名前（16 文字まで）を入力し、[OK] を押します。
- 6  を押します。



ナンバーディスプレイを利用する

電話会社と有料サービスを契約している場合、本製品、または外付け電話のどちらかに電話番号を表示します。設定方法について、詳しくは「オンラインユーザズガイド」をご覧ください。

ファクスを送る

- 1 ADF（自動原稿送り装置）または原稿台ガラスに原稿をセットします。

- 2  [ファクス] を押します。

 [みるだけ受信] が [オン (画面で確認)] に設定されている場合は、 [ファクス] > [ファクス送信] を押します。

以下の画面が表示されます：



- 3 以下のいずれかの方法でファクス番号を入力します：
 - ダイヤルパッド（手動でファクス番号を入力します。）
ダイヤルパッドを使って、番号のすべての数字を押します。
 - 履歴（履歴から番号を選択します。）
[履歴] を押します。
[再ダイヤル]、[発信履歴]、または [着信履歴] を押します。
[発信履歴] または [着信履歴] を選択した場合は、番号を選択し、[送信先に設定] を押します。
 - [電話帳]（電話帳から番号を選択します。）
[電話帳] を押します。
番号を選択して、[送信先に設定] を押します。

- 4 ファクス設定を変更するには、 [設定変更] を押します。
完了したら、[OK] を押します。

- 5 [スタート]を押します。
- ADF(自動原稿送り装置)を使用している場合、本製品はスキャンを開始して原稿を送信します。
 - 原稿台ガラスを使用し、[カラー設定]の[モノクロ]を選択している場合、本製品は最初のページのスキャンを開始します。
次の手順に進みます。
 - 原稿台ガラスを使用し、[カラー設定]の[カラー]を選択している場合、カラーファクスを送信したいかどうか、画面に確認メッセージが表示されます。
[はい(カラー送信)]を押して確定します。本製品はダイヤルを開始し、原稿を送信します。

6 画面に[次の原稿はありますか?]と表示された場合は、以下のいずれかを行ってください：

- ページの読み取りが完了した場合は、[いいえ]を押します。本製品が原稿の送信を開始します。
- 他のページをスキャンするには、[はい]を押します。次のページを原稿台ガラスに置き、[OK]を押します。本製品がページの読み取りを開始します。

追加するページごとにこの手順を繰り返します。

- d. 画面を使用して、1番目のファクスまたは電話番号(最大20桁)を入力します。[OK]を押します。



- 名前を入力すると、読みがなが自動的に登録されます。登録したい読みがなになっていない場合は、[ヨミガナ]を押して、再入力してください。
- 番号の間にポーズを入れるには[ポーズ]を押します。[ポーズ]は、必要なだけポーズの長さを増やすことができます。
- ファクスまたは電話番号を入力するときは、必ず市外局番を含めてください。ファクスまたは電話番号に市外局番が登録されていないと、ナンバーディスプレイの着信履歴が正しく表示されない場合があります。
- インターネットファクスまたはスキャン to Eメール送信機能を使うためにEメールアドレスを登録するには、を押してEメールアドレスを入力し、[OK]を押します。

- e. 2番目のファクスまたは電話番号を登録するには、[宛先 2]を押します。画面を使用して、2番目のファクスまたは電話番号(最大20桁)を入力します。[OK]を押します。

- f. [OK]を押して確認します。

別の相手先の番号を電話帳に登録する場合は、これらの手順を繰り返します。

電話帳に登録する

1  [ファクス] > [電話帳]を押します。

2 以下の手順を行います：



- a. [登録/編集] > [電話帳登録] > [名前]を押します。
- b. 画面を使用して名前(最大10文字)を入力します。[OK]を押します。
- c. [宛先 1]を押します。

3 を押します。

受信モードの設定

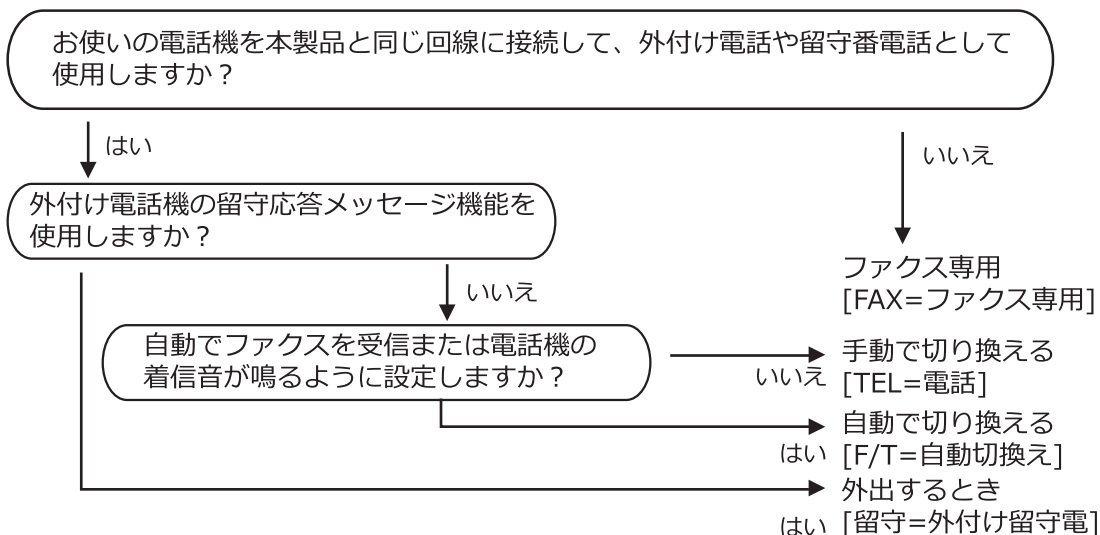
本製品の使用目的に応じて、受信モードを選びます。お買い上げ時は、[FAX=ファクス専用]に設定されています。



- 1  [メニュー] > [全てのメニュー] > [ファクス] > [受信設定] > [受信モード]を押します。
- 2 ▲または▼を押して[FAX=ファクス専用]、[F/T=自動切換え]、[留守=外付け留守電]、または[TEL=電話]を表示させ、使用したい機能を押します。
- 3 を押します。



- 受信モードが[FAX=ファクス専用]または[F/T=自動切換え]の場合、本製品が自動受信するまでに鳴る着信音の回数を設定することができます。本製品に接続した電話機も、ここで設定した回数だけ着信音が鳴ります。





[メニュー] > [全てのメニュー] > [ファクス] > [受信設定] > [呼出ベル回数]を押して、呼出ベル回数を選んでください。

- 受信モードが[F/T=自動切換え]の場合、電話を受けると着信音の後に「トゥルツ、トゥルツ」という呼出音が鳴ります。この呼出音の回数を設定する場合は、 [メニュー] > [全てのメニュー] > [ファクス] > [受信設定] > [再呼出ベル回数]を押してください。詳しくは、「オンラインユーザズガイド」をご覧ください。

印刷品質をチェックする

印刷の色や文字が薄かったり、筋が入ったり、または、表示されていない文字がある場合は、プリントヘッドのノズルが詰まっている可能性があります。チェックシートを印刷して、ノズルチェックのパターンを確認してください。

- 1  [インク] > [印刷品質のチェックと改善] > [印刷品質のチェックと改善] を押します。
- 2 [スタート]を押します。
チェックシートが印刷されます。
- 3 チェックシートで4つの色の品質を確認します。
- 4 画面に、印刷品質についての確認メッセージが表示されたら、以下のいずれかを行ってください。
 - すべての線がはっきりと見える場合は、[いいえ]を押し、を押して印刷品質のチェックを完了します。
 - 線が欠けている（以下の**悪い例**を参照）場合は、[はい]を押します。

良い例



悪い例

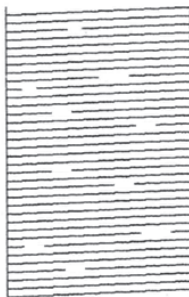

- 5 画面に、各色の印刷品質を確認するように促すメッセージが表示されたら、印刷結果にもっとも近いパターンの番号（1～4）を押します。

- 6 以下のいずれかを行ってください：
 - プリントヘッドのクリーニングが必要な場合は、[スタート]を押してクリーニングへ進みます。
 - プリントヘッドのクリーニングが必要でない場合は、メニュー画面が再度表示されます。を押します。

- 7 クリーニングが完了すると、チェックシートを再度印刷するか確認されます。[はい]を押し、[スタート]を押します。
再度、チェックシートが印刷されます。チェックシートで4つの色の品質を再度確認します。

プリントヘッドを数回クリーニングしても印刷品質が改善されない場合は、スペシャルクリーニングを試してください。詳しい説明は「オンラインユーザズガイド」をご覧ください：本製品からプリントヘッドのクリーニングをする

重要

プリントヘッドには触らないでください。プリントヘッドに触れると、回復不能な損傷につながり、保証が無効になる場合があります。



プリントヘッドのノズルが詰まると、次のように印刷されます。



プリントヘッドのノズルをクリーニングすると、筋が解消されます。



本製品をご使用の際に困ったときは、本章を参照してください。



こんなときは

お使いの製品に不具合が発生しても、ほとんどはご自身で解決することができます。

まず、以下の点を確認してください。

- 本製品の電源コードが正しく接続され、本製品の電源がオンになっている。
- 本製品の保護部材がすべて取り外されている。
- インクカートリッジが正しく取り付けられている。
- 本体カバーと紙詰まり解除カバーが完全に閉まっている。
- 用紙トレイに用紙が正しくセットされている。
- 本製品とパソコンにインターフェイスケーブルがしっかりと接続されている。または、本製品とパソコンの両方で無線接続が設定されている。
- (ネットワーク接続モデルの場合) 無線 LAN アクセスポイント、ルーター、またはハブの電源が入っており、リンクランプが点滅している。

エラーと解決策を確認するには、画面を確認するか、パソコンの**ステータスマニター** (Windowsのみ) で本製品の状態を確認します。

画面について	ステータスマニターについて (Windowsのみ)
<ol style="list-style-type: none"> 1. 画面のメッセージに従ってください。 2. 次のページ「エラーメッセージとメンテナンスメッセージ」の一覧表の指示を参照してください。 3. それでも解決しない場合は、「オンラインユーザーズガイド」をご覧ください。 	<ul style="list-style-type: none"> • タスクトレイの  アイコンをダブルクリックします。 • アイコンの色は本製品の状態を示しています。 • ウェブQ&A ボタンをクリックしてトラブルシューティングのウェブサイトにアクセスします。

エラーメッセージとメンテナンスメッセージ

最も一般的なエラーとメンテナンスのメッセージを表に記載します。詳しくは「オンラインユーザーズガイド」をご覧ください。

ほとんどのエラーの解決、およびお手入れは、ご自身で行うことができます。さらに情報が必要な場合は、サポートサイト (support.brother.co.jp) にアクセスし、**よくあるご質問 (Q&A)** ページを参照してください。

エラーメッセージ	対処方法
[USB 機器の応答なし] [USB 機器を抜いてください]	接続している USB 機器が応答しません。 USB 差し込み口から該当機器を外します。
[インクカートリッジの型番が違います]	インクカートリッジの型番がお使いの製品に対応していません。 カートリッジの型番がお使いの製品に対応しているかどうかを確認してください。 このセクションの最後の関連情報をご覧ください：消耗品のご案内
[インクカートリッジを交換できます]	1色または複数のインクカートリッジが間もなくなくなります。 新しいインクカートリッジを用意してください。画面に「インク交換」と表示されるまで印刷を続行できます。 詳しい説明は「オンラインユーザーズガイド」をご覧ください：インクカートリッジを交換する ・インクが少なくなっていたり、交換が必要な場合でも、引き続きスキャンできます。
[インク交換]	1色または複数のインクカートリッジがなくなりました。 インクカートリッジを交換してください。 詳しい説明は「オンラインユーザーズガイド」をご覧ください：インクカートリッジを交換する ・インクが少なくなっていたり、交換が必要な場合でも、引き続きスキャンできます。
[インクを検知できません]	新しいインクカートリッジを取り外し、所定の位置に固定されるまで、もう一度ゆっくりとしっかり取り付けてください。 詳しい説明は「オンラインユーザーズガイド」をご覧ください：インクカートリッジを交換する インクカートリッジの型番を確認し、適切なインクカートリッジを取り付けます。 このセクションの最後の関連情報をご覧ください：消耗品のご案内
[インクをセット]	インクカートリッジを取り外し、しっかり装着されるまでもう一度ゆっくり取り付けてください。 詳しい説明は「オンラインユーザーズガイド」をご覧ください：インクカートリッジを交換する
[紙詰まりを繰り返しています]	製品内部の異物や紙片を取り除いてください。 詳しい説明は「オンラインユーザーズガイド」をご覧ください：紙片を取り除く
[カートリッジの色が違います]	間違った位置に挿入したインクカートリッジの色を確認し、正しい位置にセットし直してください。

エラーメッセージ	対処方法
[給紙の失敗を繰り返しています]	<p>次のいずれかを行ってください。</p> <ul style="list-style-type: none"> • トレイに用紙を補充し、画面の指示に従ってください。 • 用紙を入れ直し、画面の指示に従ってください。 <p>給紙ローラーを掃除してください。 付属品 別紙「給紙ローラーのクリーニングキット」をご覧ください。</p>
<p>[クリーニングできません XX]</p> <p>[初期化できません XX]</p> <p>[印刷できません XX]</p>	<p>ペーパークリップなどの異物や破れた用紙の紙片が製品内部に詰まっています。</p> <p>本体カバーを開き、異物や紙片を製品の内部から取り除きます。エラーメッセージが消えない場合は、本製品の電源を切り、数分後に再度電源を入れます。</p> <p>別の紙詰まり解消操作もお試しいただけます。</p> <p>詳しい説明は「オンラインユーザズガイド」をご覧ください：紙片を取り除く</p> <p>印刷が機能せず、受信したファクスを印刷できない場合は、ファクスを別のファクス機またはパソコンに転送してください。</p> <p>詳しい説明は「オンラインユーザズガイド」をご覧ください：ファクスや通信管理レポートの転送</p>
[室温が高すぎます]	室内を冷却したあと、本製品が室温になるまでお待ちください。本製品の温度が下がってから、もう一度試してください。
[室温が低すぎます]	室温を上げたあと、本製品が室温になるまでお待ちください。本製品が温まってから、もう一度試してください。
<p>[使用不能な USB 機器です]</p> <p>[USB 機器を抜いてください]</p>	<p>サポートされていない USB 機器または USB フラッシュメモリーが、USB 差し込み口に接続されています。</p> <p>USB 差し込み口から該当機器を外します。</p>
<p>[使用不能な USB 機器です]</p> <p>[前面にケーブル接続された機器はご利用できませんとり外してオン/オフボタンでリセットしてください]</p>	<p>故障した機器が、USB 差し込み口に接続されています。</p> <p>USB 差し込み口から該当機器を外します。製品の電源をオフにしてから、再度オンにします。</p>
[使用不能な USB ハブです]	ハブが内蔵された USB フラッシュメモリーも含め、ハブはサポートされていません。USB 差し込み口から該当機器を外します。
[スキャンできません XX]	<p>本製品の電源を切り、数分後に再度電源を入れてください。</p> <p>印刷が機能せず、受信したファクスを印刷できない場合は、ファクスを別のファクス機またはパソコンに転送してください。</p> <p>詳しい説明は「オンラインユーザズガイド」をご覧ください：ファクスや通信管理レポートの転送</p>
[切断されました]	もう一度ファクス送信または受信してください。

エラーメッセージ	対処方法
[タッチパネルエラー]	<p>電源オン時の初期化が終了する前に、タッチパネルが押されました。本製品の電源コードをつなぐ際には、タッチパネルの上に物が触れたり、乗ったりしていないか確認してください。</p> <p>タッチパネルの下部とフレームとの間に、異物がはさまっている可能性があります。</p> <p>タッチパネルの下部とフレームとの間に厚紙などを差し込み、前後にスライドさせて異物を押し出してください。</p>
[詰まっています/長すぎます]	<p>原稿が挿入されていないか、原稿が正しく送られずに詰まっているか、ADF（自動原稿送り装置）からスキャンされた原稿が長すぎました。</p> <p>詳しい説明は「オンラインユーザーズガイド」をご覧ください：原稿が詰まったときは</p>
[データが残っています]	<p>を押します。印刷ジョブがキャンセルされ、メモリーから削除されます。もう一度印刷してください。</p>
[トレイ設定が違います]	<p>画面の指示に従ってもう一度印刷します。</p> <p>画面の指示に従って、トレイの用紙サイズを設定します。</p>
[トレイ 1 の設定] [多目的トレイの設定]	<p>このメッセージは、用紙タイプと用紙サイズを確認する設定が有効になっている場合に表示されます。</p> <p>この確認メッセージを表示しないようにするには、設定をオフに変更します。</p> <p>詳しい説明は「オンラインユーザーズガイド」をご覧ください：トレイ確認を設定する</p>
[廃インク吸収パッド満杯]	<p>廃インク吸収パッドを交換する必要があります。ブラザーコールセンターにご連絡ください。</p>
[ファクスが少なくなりました]	<p>次のいずれかを行ってください。</p> <ul style="list-style-type: none"> メモリーからデータを消去します。メモリーの容量を増やすには、メモリー受信をオフにしてください。 <p>詳しい説明は「オンラインユーザーズガイド」をご覧ください：メモリー受信をオフにする</p> <ul style="list-style-type: none"> メモリー内に保存されているファクスを印刷してください。 <p>詳しい説明は「オンラインユーザーズガイド」をご覧ください：本製品のメモリーに保存されたファクスを印刷する</p>
[まもなく廃インク満杯]	<p>まもなく廃インク吸収パッドを交換する必要があります。ブラザーコールセンターにご連絡ください。</p> <ul style="list-style-type: none"> 廃インク吸収パッドは、ヘッドクリーニング実行中に排出される微量のインクを吸収する部品です。
[メモリー容量がいっぱいです]	<p>USB フラッシュメモリーから使用していないファイルを削除して空き容量を確保し、再度試してください。</p>

エラーメッセージ	対処方法
[メモリがいっぱいで す]	<p>ファクスの送信またはコピー操作が進行中の場合：</p> <ul style="list-style-type: none"> •  または「取り消し」を押し、他の進行中の操作が終了するのを待ってから、再実行してください。 • 「読み取り分コピー」を押し、これまでに読み取った分のページをコピーします。 • メモリー内に保存されているデータを消去します。メモリーの容量を増やすには、メモリー受信をオフにします。 <p>詳しい説明は「オンラインユーザーズガイド」をご覧ください：メモリー受信をオフにする</p> <ul style="list-style-type: none"> • メモリー内に保存されているファクスを印刷します。 <p>詳しい説明は「オンラインユーザーズガイド」をご覧ください：本製品のメモリーに保存されたファクスを印刷する</p>
[モノクロ印刷のみ 可能です]	<p>1色または複数のカラーインクカートリッジがなくなりました。インクカートリッジを交換してください。</p> <p>詳しい説明は「オンラインユーザーズガイド」をご覧ください：インクカートリッジを交換する</p> <p>以下の場合、本製品はすべての印刷操作を停止し、新しいインクカートリッジを取り付けるまで本製品を使用できないことがあります。</p> <ul style="list-style-type: none"> • 本製品の電源を抜くか、インクカートリッジを取り外した場合。
[用紙サイズが不一致で す]	<ol style="list-style-type: none"> 1. 本製品の画面で選択した用紙サイズが、トレイにセットされている用紙のサイズと一致していることを確認してください。 <p>詳しい説明は「オンラインユーザーズガイド」をご覧ください：用紙サイズと用紙タイプを変更する</p> <ol style="list-style-type: none"> 2. 用紙を正しい向きにセットし、用紙ガイドを使用する用紙サイズが表示に合わせて調整してください。 <p>詳しい説明は「オンラインユーザーズガイド」をご覧ください：用紙のセット</p> <ol style="list-style-type: none"> 3. 用紙のサイズとセット方向を確認したあと、画面の指示に従ってください。 <p>パソコンから印刷している場合は、プリンタードライバーで選択した用紙サイズが、トレイにセットされている用紙のサイズと一致していることを確認してください。</p> <p>詳しい説明は「オンラインユーザーズガイド」をご覧ください：印刷設定 (Windows)</p>

エラーメッセージ	対処方法
[用紙詰まり [前/後ろ]] [用紙詰まり [前]] [用紙詰まり [後ろ]] [用紙詰まり [多目的トレイ]] [用紙詰まり [前/多目的トレイ]] [繰返し用紙詰まり [XX]]	<p>詰まっている紙を破れないように取り除いてください。</p> <p>詳しい説明は「オンラインユーザーズガイド」をご覧ください：用紙が詰まったときは</p> <p>用紙詰まりが繰返し発生する場合は、別の紙詰まり解消方法を試してください。</p> <p>詳しい説明は「オンラインユーザーズガイド」をご覧ください：紙片を取り除く</p> <p>用紙ガイドが正しい用紙サイズに調整されていることを確認してください。</p> <p>排紙トレイが本製品に完全に差し込まれていることを確認してください。</p> <p>詳しい説明は「オンラインユーザーズガイド」をご覧ください：製品の前面の用紙詰まり</p> <p>給紙ローラーを掃除してください。</p> <p>付属品 別紙「給紙ローラーのクリーニングキット」をご覧ください。</p>
[用紙トレイ 1 が抜け ています]	<p>用紙トレイをゆっくりと押して、製品に確実に取り付けます。</p> <p>用紙や異物があると、用紙トレイを正しく取り付けられません。</p> <p>製品から用紙トレイを引き抜き、詰まっている用紙や異物を取り除きます。詰まっている用紙が見つからない、または取り除けない場合は「オンラインユーザーズガイド」をご覧ください：用紙が詰まったときは</p>
[用紙を送れません]	<p>次のいずれかを行ってください。</p> <ul style="list-style-type: none"> • トレイに用紙を補充し、画面の指示に従ってください。 • 用紙を入れ直し、画面の指示に従ってください。 <p>用紙が多目的トレイの中央にセットされていません。</p> <p>用紙を取り除いて多目的トレイの中央にセットし直してから、画面の指示に従ってください。</p> <p>詳しい説明は「オンラインユーザーズガイド」をご覧ください：多目的トレイに用紙をセットする</p> <p>紙詰まり解除カバーが正しく閉じられていません。</p> <p>用紙の給紙ローラーの表面に紙粉がたまっています。</p> <p>給紙ローラーを掃除してください。</p> <p>付属品 別紙「給紙ローラーのクリーニングキット」をご覧ください。</p>

関連情報

- 消耗品のご案内 ▶▶ 24

消耗品のご案内

消耗品	<p>インクや用紙などの消耗品は、残りが少なくなったらなるべく早くお買い求めください。本製品の機能および印刷品質維持のため、下記の弊社純正品または推奨品のご使用をお勧めします。純正品は、弊社公式直販サイト「ブラザーダイレクトクラブ」でもご購入になれます。</p> <p><input type="text" value="ブラザーダイレクトクラブ"/> <input type="button" value="検索"/> <input type="button" value="お電話によるご注文"/></p> <p>direct.brother.co.jp</p> <p>フリーダイヤル：☎0120-118-825 (土・日・祝日、弊社指定休日を除く 9時～12時、13時～17時)</p> 
インクカートリッジ	<p><ブラック (黒) > LC417XLBK <イエロー (黄) > LC417XLY <シアン (青) > LC417XLC <マゼンタ (赤) > LC417XLM</p>
インクカートリッジの寿命	<p>本製品にはじめてインクカートリッジをセットした場合は、本体にインクを充填させるため、2回目以降にセットするインクカートリッジと比較して印刷可能枚数が少なくなります。</p>

消耗品はブラザー純正品をお勧めします

印刷品質・性能を安定した状態でご使用いただくために、ブラザー純正の消耗品及びオプションのご使用をお勧めします。純正品以外のご使用や、本製品インクカートリッジにインクを補充してのご使用は、印刷品質の低下や製品動作の不具合、製品本体の故障など、製品に悪影響を及ぼす場合があります。純正品以外を使用したことによる故障は、保証期間内や保守契約時でも有償修理となりますのでご注意ください。(純正品以外の全ての消耗品が必ず不具合を起こすと断定しているわけではありません。)

アフターサービスのご案内

製品登録

Brother Online マイ製品サポート

ご登録いただくと、お持ちの製品をより便利に、安心にご利用いただけるようになります。

オンラインユーザー登録 ▶ <https://online.brother.co.jp>

各種サポート情報

サポートサイト

よくあるご質問 (Q&A) や、最新のソフトウェアおよび製品マニュアル (電子版) のダウンロードなど、各種サポート情報を提供しています。

サポートブラザー

検索 

support.brother.co.jp

Brother SupportCenter は、ブラザー製品の最新サポート情報を提供するモバイルアプリです。ダウンロードするには App Store または Google Play™ にアクセスしてください。



ブラザーコールセンター

0570-061017

ファクスや電話等の通信に関するトラブルの場合は、本製品を電話回線に接続して動作テストを行います。お問い合わせの際は、携帯電話などをご利用くださいますようお願いいたします。

受付時間：月～土 9:00～18:00 日曜日・祝日・弊社指定休日を除きます。

※ブラザーコールセンターは、ブラザー販売株式会社が運営しています。

※本書に乱丁、落丁があったときは、ブラザーコールセンターにご連絡ください。

※受付時間、電話番号については事前予告なく変更になる場合がございます。最新の情報はサポートサイトでご確認ください。

安心と信頼の修理サービス

メーカー保証修理

メーカー保証期間中に故障した場合には、保証書の記載内容に基づき修理いたします。
保証事項については、保証書をご覧ください。

修理サービス（有料）

メーカー保証期間後も、「お手軽引き取りサービス」と「出張修理サービス」でサポートいたします。

※ご利用の機種により、修理サービスの内容は異なります。詳しくはブラザーホームページをご覧ください。

ブラザー 修理サービス

検索

https://www.brother.co.jp/product/support_info/repair_serv/index.htm

ブラザーサービスパック（定額保守サービス）

ブラザーが提供する 1～5 年の定額保守サービスです。

サービスパックをご購入いただくことで、お客様のニーズにあわせた充実したサポートを提供いたします。

※ご利用の機種により保守期間は異なります。



定額料金だから安心
何度でも修理対応



専用フリーダイヤルで
優先的に
受付いたします



定期的に交換が必要な
部品費用も全て無償
(契約内容によって異なります)

各定額保守サービスの内容、該当機種、保守料金などの詳細は下記窓口へお問い合わせください。

TEL : 052-824-3253

ブラザー サービスパック

検索



https://www.brother.co.jp/product/support_info/s-pack/index.htm

brother

ブラザーでは循環型社会への取り組みの一環として使用済みインクカートリッジの回収・リサイクルに取り組んでおります。詳しくは下記ホームページをご参照ください。

https://www.brother.co.jp/product/support_info/recycle/ink/index.htm



D01Y3A001-01
JPN
Version A