

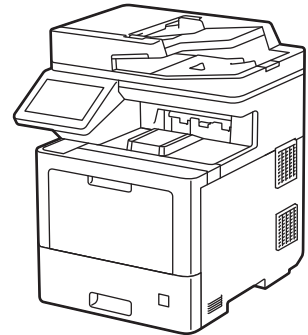

# Guia de Referência

Explicações breves para operações de rotina

**MFC-L9630CDN**  
**MFC-L9670CDN**



Mantenha este guia próximo ao seu equipamento Brother para consulta rápida.



## **Manual do Usuário Online**

Para instruções mais avançadas, informações e especificações do produto, consulte o *Manual do Usuário Online* em [support.brother.com/manuals](http://support.brother.com/manuals)



# Manuais do Usuário e onde encontrá-los

Qual manual?	Qual o conteúdo?	Onde encontrar?
Guia de Segurança do Produto	Leia primeiro este manual. Leia as Instruções de segurança antes de configurar o equipamento. Consulte este manual para ver as marcas comerciais e limitações legais.	Impresso/Na caixa
Guia de Configuração Rápida	Siga as instruções para configurar o equipamento e instalar os aplicativos e o software apropriados para o sistema operacional e o tipo de conexão utilizada.	Impresso/Na caixa
Manual do Usuário Online	Obtenha informações sobre operações de Impressão, Digitalização, Cópia, Fax, funções para dispositivos móveis, Brother iPrint&Scan e solução de problemas, outras informações úteis sobre como usar o equipamento em rede também estão inclusas.	Acesse <a href="http://support.brother.com/manuals">support.brother.com/manuals</a> .

# O Manual do Usuário Online ajuda você a tirar o máximo proveito do seu equipamento

Esperamos que este manual possa ser útil a você. Para saber mais sobre os recursos do seu equipamento, dê uma olhada em nosso *Manual do Usuário Online*. Ele contém:

## Navegação mais rápida!

- ✓ Caixa de pesquisa
- ✓ Índice de navegação em um painel separado

## Formato ampliado!

- ✓ Todos os tópicos em um único guia

## Esquema simplificado!

- ✓ Instruções passo a passo
- ✓ Resumo do recurso no topo da página



1. Caixa de Pesquisa
2. Navegação
3. Resumo
4. Instruções passo a passo

## Para acessar Manuais do Usuário Online

Para acessar o *Manual do Usuário Online* e outros manuais disponíveis, acesse [support.brother.com/manuals](http://support.brother.com/manuals).

(Windows)

Você também pode acessar os manuais relevantes ao seu equipamento usando o Brother Utilities. A ferramenta Brother Utilities é fornecida com a instalação padrão e, quando instalada, ela pode ser acessada como um atalho em sua área de trabalho ou a partir do menu **Iniciar** do Windows.

# **Dúvidas ou problemas? Dê uma olhada em nossas Perguntas frequentes, Solução de problemas e Vídeos online.**

Visite a página **Perguntas frequentes e Solução de problemas** do seu modelo em [support.brother.com](http://support.brother.com).

- **Oferece várias formas de pesquisa**
- **Mostra perguntas relacionadas para fornecer mais informações**
- **Atualizado regularmente com base no feedback dos clientes**

©2021 Brother Industries, Ltd. Todos os direitos reservados.

## Visão geral do painel de controle

O painel de controle pode variar de acordo com o modelo do equipamento.

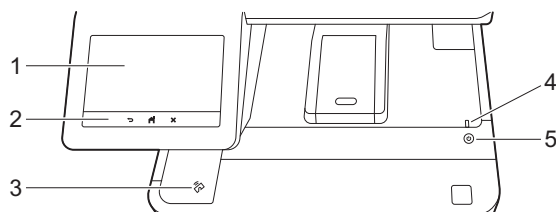

### 1. Tela de cristal líquido (LCD) sensível ao toque (Touchscreen)

Acesse menus e opções pressionando-os nesta tela de toque.

Seu equipamento tem oito telas marcadas (chamadas de telas Início). Cada tela Início pode conter até oito ícones que podem ser usados para funções e configurações do equipamento ou atalhos.

A tela Início principal pode ser selecionada das telas Início.

Use o menu [Config. Admin.] para renomear as telas Início e reorganizar os ícones.

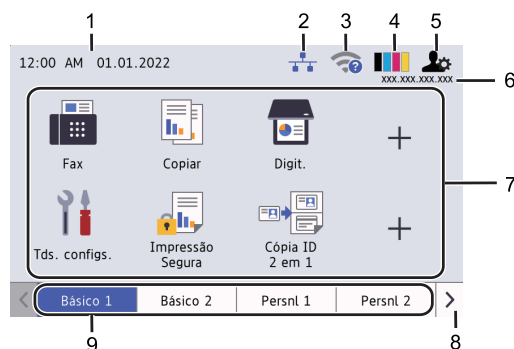

### 1. Data e Hora

Exibe a data e hora definidas no equipamento.

Essa área também é usada para exibir mensagens de erro ou de manutenção.

### 2. (Status da rede cabeada)

Pressione para definir as configurações da LAN cabeada.

O ícone exibe o status atual da rede cabeada.

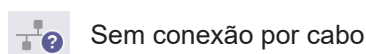
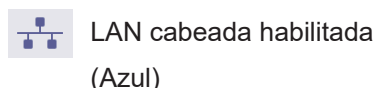
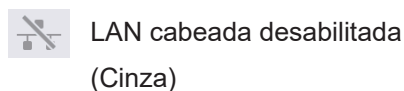

### 3. (Status da rede sem fio)

Pressione para definir as configurações da conexão sem fio.

Em determinados modelos, as telas Início exibem o status sem fio somente quando o módulo sem fio opcional está instalado.

Se você estiver usando uma conexão sem fio, um indicador de quatro níveis mostrará a intensidade atual do sinal sem fio.

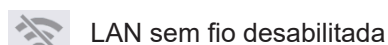

### 4. (Toner)

Exibe a vida útil restante do toner. Pressione para acessar o menu [Toner].

### 5. (Configurações do administrador)

Pressione para acessar o menu [Config. Admin.].







Informações mais detalhadas >>  
*Manual do Usuário Online:*  
*Personalização de seu equipamento*

## 6. Endereço de IP

Se a configuração de Endereço de IP no menu de exibição de informações tiver sido ativada, o Endereço de IP do seu equipamento aparecerá nas telas Início.

## 7. Ícones de função, ícones de configuração e ícones de atalho

Os recursos disponíveis variam de acordo com o modelo.

-  [Todas as Config]  
Pressione para acessar o menu de configurações do equipamento.
-  [Fax]  
Pressione para acessar o modo de Fax.
-  [Copiar]  
Pressione para acessar o modo de Cópia.
-  [Digit.]  
Pressione para acessar o modo de Digitalização.
-  [Impressão segura]  
Pressione para acessar a opção [Impressão Segura].
-  [USB]  
Pressione para acessar o menu USB e selecione as opções [Digit. p/ USB] ou [Impr. direta].
-  [Web]  
Pressione para conectar seu equipamento a um serviço de Internet.

-  [Aplics.]

Pressione para conectar seu equipamento ao serviço Brother Apps.

-  [Cópia ID 2 em 1]

Pressione para acessar a opção de cópia ID 2 em 1.

-  [Modo Eco]

Pressione para acessar o menu [Modo Eco].

-  (Atalhos)

Pressione para acessar os atalhos das funções usadas com frequência, como envio de fax, cópia, digitalização e uso do Web Connect.

## 8. Botões de rolagem das guias

Pressione para exibir e acessar todas as guias.

## 9. Guias Início

Pressione para exibir a tela Início.

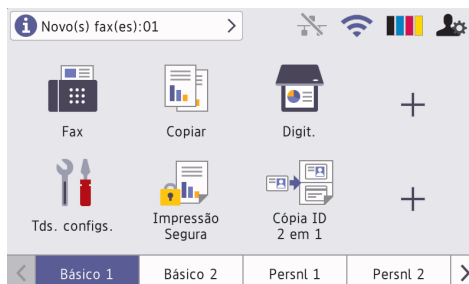

### • Novo Fax

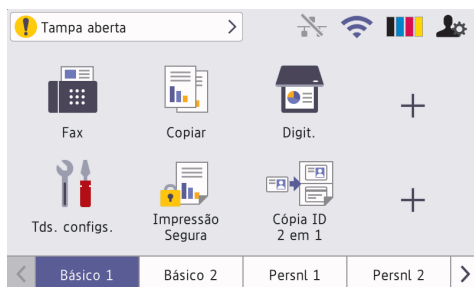

Quando [Visual. fax] é configurada como [Lig], o número de novos faxes recebidos na memória é exibido na parte superior da tela.

### • Ícone de advertência



O ícone de advertência  aparece quando há um erro ou mensagem de manutenção. Pressione a área da mensagem para visualizá-la e depois pressione  para voltar para a tela Início principal.

## 2. Painel de toque



**(Voltar)**

Pressione para voltar ao menu anterior.



**(Início)**

Pressione para retornar à tela de Início principal.



**(Cancelar)**

Pressione para cancelar uma operação.



## 3. Leitor de NFC (Near Field Communication)

Para usar um cartão de autenticação, toque o cartão com o chip no leitor de NFC localizado no painel de controle.

## 4. LED indicador de ligado/desligado

O LED acende-se dependendo do status de alimentação do equipamento.

## 5. Ligar/Desligar

- Para ligar o equipamento, pressione .
- Para desligar o equipamento, mantenha  pressionado. O LCD exibe [Desligando] por alguns segundos antes de ser desligado. Caso tenha um telefone externo ou uma secretária eletrônica conectada, ele estará sempre disponível, mesmo que você desligue o equipamento.

# Como navegar na Tela LCD sensível ao toque

Toque o dedo na tela LCD para usá-lo. Para visualizar e acessar todas as opções, deslize o dedo para a esquerda ou direita, para cima ou para baixo, ou pressione ◀▶ ou ▲▼ no LCD para navegar pelas opções.

## IMPORTANTE

NÃO pressione o LCD com um objeto pontiagudo, como uma caneta comum ou para tela de toque. Isso pode danificar o equipamento.

## OBSERVAÇÃO

NÃO toque na tela LCD imediatamente após conectar o cabo de alimentação ou ligar o equipamento. Isso pode causar um erro.



Este produto adota a fonte da ARPHIC TECHNOLOGY CO., LTD.



## Carregar papel na bandeja de papel

Use a bandeja de papel ao imprimir nas seguintes mídias:

Papel comum  
Papel fino  
Papel reciclado  
Papel grosso  
Papel timbrado  
Papel colorido

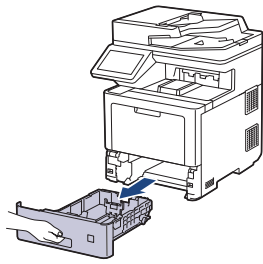

- Ajuste as guias.
- Ventile o papel.
- Não exceda a marca máxima de papel, conforme exibido abaixo.

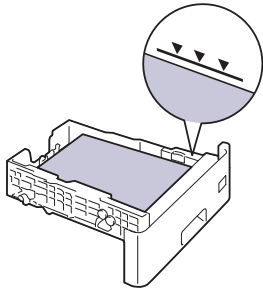

Informações mais detalhadas >> *Manual do Usuário Online: Carregar papel na bandeja de papel*

## Carregar papel na bandeja multiuso (bandeja MU)

Use a bandeja MU ao imprimir nas seguintes mídias:

Papel comum  
Papel fino  
Papel reciclado  
Papel bond  
Papel grosso  
Etiquetas <sup>1</sup>  
Envelopes <sup>1</sup>  
Papel brilhante <sup>2</sup>  
Papel timbrado  
Papel colorido

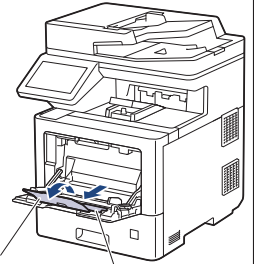

2

1



- Ajuste as guias.
- Ventile o papel.
- Não exceda a marca máxima de papel, conforme exibido abaixo.

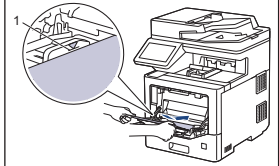

<sup>1</sup> Abra a tampa traseira (bandeja de saída de papel com a face voltada para cima) antes de imprimir para permitir que a folha impressa saia na bandeja com a face para cima.

<sup>2</sup> Ao imprimir em papel brilhante, coloque apenas uma folha na bandeja MU.

Informações mais detalhadas >> *Manual do Usuário Online: Carregar papel e imprimir usando a bandeja multiuso (bandeja MU)*

Use esta seção para resolver os problemas que poderão ocorrer quando você utilizar o seu equipamento Brother.

## Identificar o problema

Mesmo que pareça haver algum problema com o equipamento, você pode corrigir a maioria dos problemas sozinho.

Primeiro, verifique o seguinte:

- O cabo de alimentação do equipamento está conectado corretamente e a energia elétrica do equipamento está ligada.
- Todas as peças de proteção do equipamento foram removidas.
- (Para modelos de rede) O ponto de acesso (para redes sem fio), roteador ou hub está ligado e o indicador da conexão está piscando.
- O papel está inserido corretamente na bandeja de papel.
- Os cabos de interface estão bem conectados ao equipamento e ao computador.
- (Windows) Verifique o status do equipamento no próprio equipamento ou **Brother Status Monitor** no computador.

Encontre o Erro	Encontre a solução
(Windows) Usando o Status do monitor Clique duas vezes no ícone  na bandeja de tarefas.	<ul style="list-style-type: none"> <li>• Um ícone verde indica a condição de espera normal.</li> <li>• Um ícone amarelo indica uma advertência.</li> <li>• Um ícone vermelho indica que ocorreu um erro.</li> <li>• Um ícone cinza indica que a máquina está desligada.</li> <li>• Clique no <b>Solução de Problemas</b> botão para acessar a página relevante do site de suporte do Brother.</li> </ul>
Usando a tela LCD	<ol style="list-style-type: none"> <li>1. Siga as mensagens na tela LCD.</li> <li>2. Se você não conseguir resolver o erro ►► <i>Manual do Usuário Online: Mensagens de erro e manutenção</i> ou vá para a <b>Perguntas frequentes e Solução de problemas</b> página do seu modelo em <a href="http://support.brother.com">support.brother.com</a>.</li> </ol>

## Mensagens de erro e manutenção

Para obter informações sobre as mensagens de erro e manutenção mais comuns, consulte o *Manual do Usuário Online*.

Para acessar o *Manual do Usuário Online* e outros manuais disponíveis, acesse [support.brother.com/manuals](http://support.brother.com/manuals).

## Suprimentos

Quando chega a hora de substituir suprimentos, como toner de cartucho ou unidade de cilindro, uma mensagem de erro será exibida no painel de controle do seu equipamento ou no Monitor de status. Para obter mais informações sobre suprimentos para seu equipamento, acesse [www.brother.com/original](http://www.brother.com/original) ou entre em contato com seu revendedor Brother local.

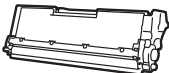

O número do pedido dos suprimentos (No.) varia de acordo com o país e a região.

Itens de suprimento	Nº de pedido do suprimento	Vida útil aproximada (Rendimento em páginas)	Modelos aplicáveis
<b>Cartucho de toner</b> 	Toner de alto rendimento: TN810XL	<ul style="list-style-type: none"> <li>• Preto: Aproximadament e 12.000 páginas <sup>1 2</sup></li> <li>• Ciano, Magenta, Amarelo: Aproximadament e 9.000 páginas <sup>1 2</sup></li> </ul>	MFC-L9630CDN/ MFC-L9670CDN
	Toner de ultra rendimento: TN815	<ul style="list-style-type: none"> <li>• Preto: Aproximadament e 15.000 páginas <sup>1 2</sup></li> <li>• Ciano, Magenta, Amarelo: Aproximadament e 12.000 páginas <sup>1 2</sup></li> </ul>	MFC-L9630CDN/ MFC-L9670CDN
	Toner inicial: (fornecido com o equipamento)	<ul style="list-style-type: none"> <li>• Preto: Aproximadament e 15.000 páginas <sup>1 2</sup></li> <li>• Ciano, Magenta, Amarelo: Aproximadament e 12.000 páginas <sup>1 2</sup></li> </ul>	MFC-L9630CDN/ MFC-L9670CDN

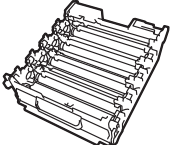
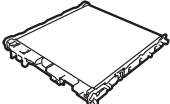
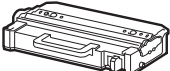
Itens de suprimento	Nº de pedido do suprimento	Vida útil aproximada (Rendimento em páginas)	Modelos aplicáveis
<b>Unidade de cilindro</b> 	<ul style="list-style-type: none"> <li>DR810CL</li> </ul>	<ul style="list-style-type: none"> <li>Aproximadamente e 100.000 páginas <sup>3</sup></li> </ul>	MFC-L9630CDN/ MFC-L9670CDN
<b>Unidade de correia</b> 	<ul style="list-style-type: none"> <li>BU800CL</li> </ul>	<ul style="list-style-type: none"> <li>Aproximadamente e 150.000 páginas <sup>4</sup></li> </ul>	MFC-L9630CDN/ MFC-L9670CDN
<b>Caixa para resíduos de toner</b> 	<ul style="list-style-type: none"> <li>WT800CL</li> </ul>	<ul style="list-style-type: none"> <li>Aproximadamente e 100.000 páginas <sup>2 5 6</sup></li> </ul>	MFC-L9630CDN/ MFC-L9670CDN

<sup>1</sup> O rendimento aproximado do cartucho é informado de acordo com a especificação ISO/IEC 19798.

<sup>2</sup> Papel Carta ou A4 de apenas um lado

<sup>3</sup> Aproximadamente 100.000 páginas, considerando 3 páginas por trabalho [papel A4/Carta, apenas um lado]. O número de páginas pode variar de acordo com inúmeros fatores, como tipo e tamanho da mídia.

<sup>4</sup> Aproximadamente 150.000 páginas, considerando 2 páginas por trabalho [papel A4/Carta, apenas um lado]. O número de páginas pode variar de acordo com inúmeros fatores, como tipo e tamanho da mídia.

<sup>5</sup> O rendimento aproximado da caixa para resíduos de toner é informado de acordo com a especificação ISO/IEC 19798.

<sup>6</sup> O número de páginas pode variar de acordo com inúmeros fatores, como tipo e tamanho da mídia.

brother



D0280A001-00  
BRA  
Versão 0