



D037D2001-00
BRA
Versão A

Guia de Configuração Rápida



HL-L3300CDW / DCP-L3560CDW / MFC-L3720CDW / MFC-L3760CDW / MFC-L3765CDW /
MFC-L3780CDW / MFC-L8395CDW

Primeiramente, leia o *Guia de Segurança do Produto*, depois leia este *Guia de Configuração Rápida* para conhecer o procedimento de instalação correto.

Nem todos os modelos estão disponíveis em todos os países.

PT



Instruções de configuração em vídeo:
support.brother.com/videos



Os manuais mais recentes estão disponíveis no Site de suporte da Brother: support.brother.com/manuals

Desembale o equipamento e verifique os componentes

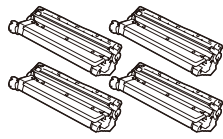
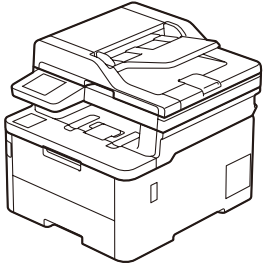

Conjuntos de Cartucho de toner e Unidade de cilindro*
(Preto, Ciano, Magenta e Amarelo)

*Instalados no equipamento

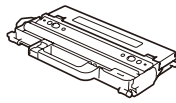

Caixa para resíduos de toner*



Cabo de alimentação CA

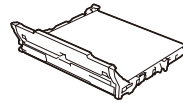

Unidade de correia*

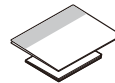

Manuais de Instruções

OBSERVAÇÃO:

- Os componentes inclusos na caixa podem ser diferentes, dependendo do país.
- As interfaces de conexão disponíveis variam de acordo com o modelo. É necessário comprar o cabo de interface correto caso você precise de um.

• Cabo USB

Recomendamos o uso de um cabo USB 2.0 (tipo A/B) com até 2 metros (6 pés) de comprimento.

- **Cabo de rede (DCP-L3560CDW / MFC-L3765CDW / MFC-L3760CDW / MFC-L3780CDW / MFC-L8395CDW)**
Use um cabo de par trançado reto de Categoria 5e (ou superior).

- As ilustrações neste *Guia de Configuração Rápida* mostram o modelo MFC-L3780CDW.

1 Remova o material de embalagem e reinstale os conjuntos de cartucho de toner e unidade de cilindro

Remova todas as fitas azuis de embalagem.

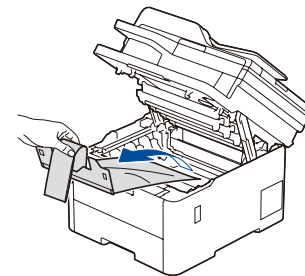
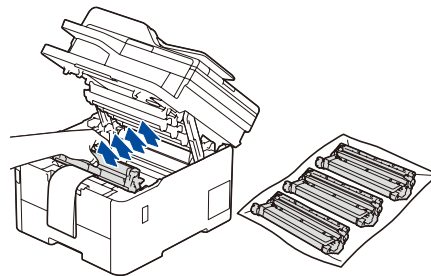
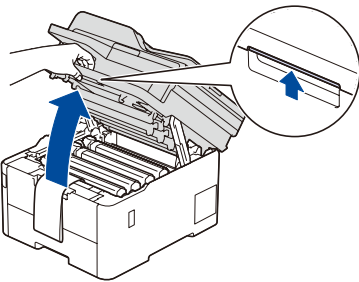

Remova as partes laranjas de cada cartucho.

x4

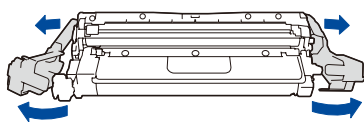

Empurre com firmeza.

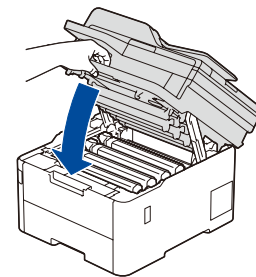
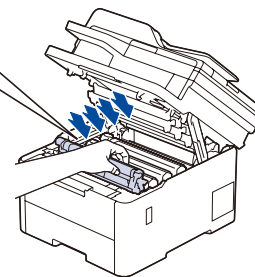
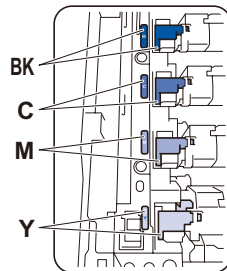

2 Coloque papel na bandeja de papel

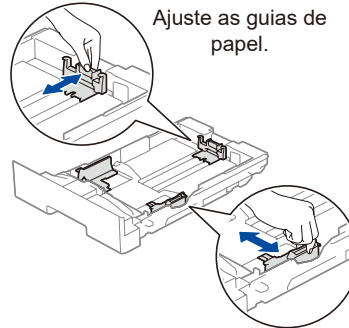
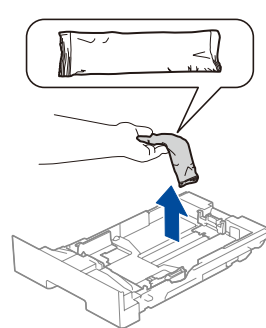
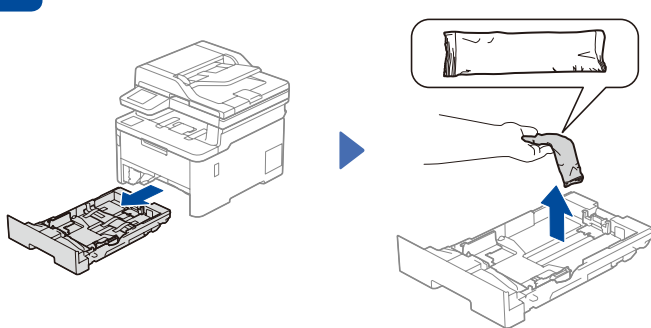

Não ultrapasse esta marca.

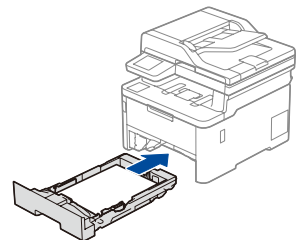
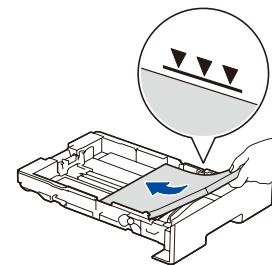

3 Conecte o cabo de alimentação e ligue o equipamento

A localização do botão liga/desliga varia de acordo com o modelo.

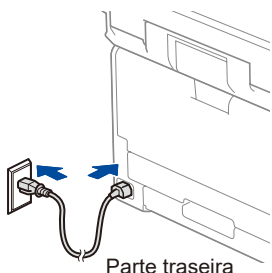

Parte traseira

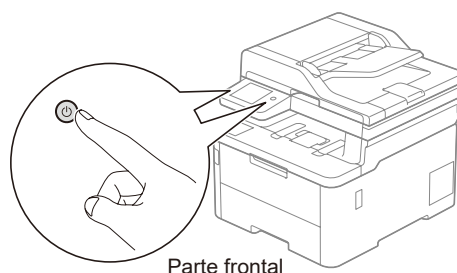

Parte frontal

OBSERVAÇÃO:

Antes de conectar o cabo de alimentação, localize a etiqueta do número de série na parte traseira ou lateral do equipamento. Anote esse número para fazer o Registro do equipamento e receber suporte de Garantia.



4 Conecte o cabo da linha telefônica (para modelos MFC)

Se você não planeja utilizar o recurso de fax neste equipamento, siga para a etapa **5**.

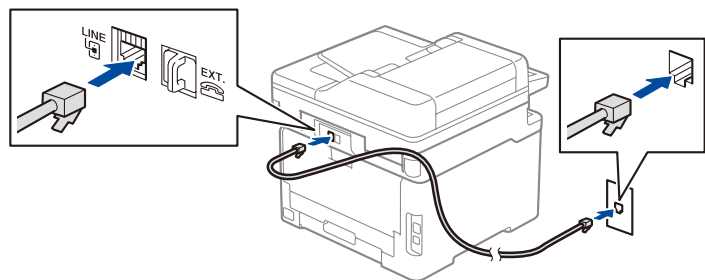

5 Conecte seu computador ou dispositivo móvel ao seu equipamento

Siga estas etapas para concluir a configuração usando um dos tipos de conexão disponíveis no seu equipamento.

Visite setup.brother.com para fazer o download e a instalação do software da Brother.

▶ **Siga as instruções e avisos na tela.** ▶

Configuração finalizada

Agora você pode imprimir e digitalizar usando o seu equipamento.

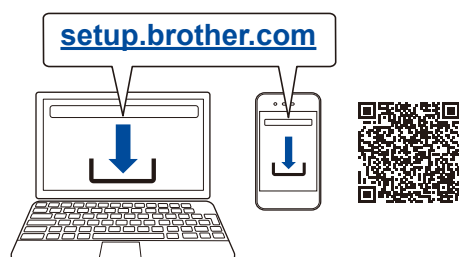

Aviso importante sobre segurança de redes:

A senha padrão para o gerenciamento das configurações deste equipamento está localizada na parte traseira do equipamento, identificada como "Pwd". Recomendamos que a senha padrão seja alterada imediatamente, com o objetivo de proteger o seu equipamento contra o acesso não autorizado.

Não consegue conectar? Verifique o seguinte:

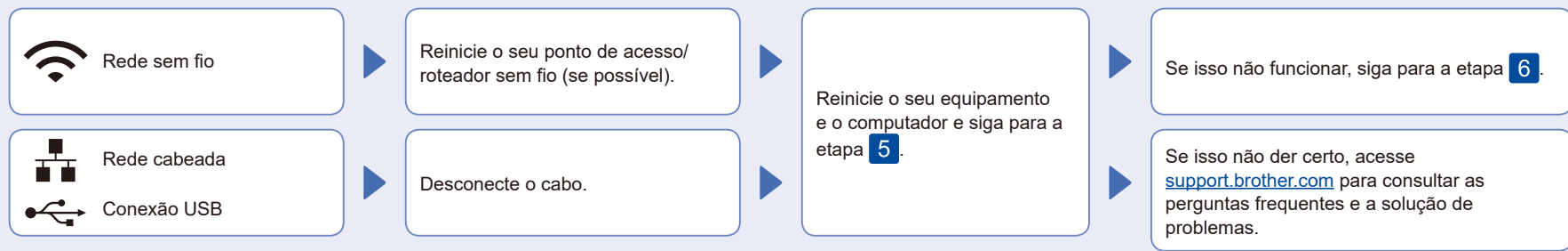

6 Configuração manual sem fio (modelos sem fio)

Se a configuração sem fio não for bem-sucedida, tente configurar a conexão manualmente.

Localize o SSID (nome da rede) e a chave de rede (senha) do seu ponto de acesso/roteador sem fio e anote-os na tabela abaixo.

SSID (Nome da rede)	
Chave de rede (Senha)	

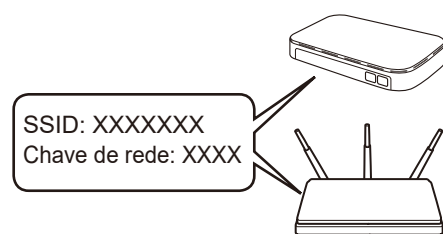

■ Para modelos com LCD

Pressione **Menu** e, em seguida, selecione [Rede] > [WLAN (Wi-Fi)] > [Encontrar Rede]. Siga as instruções no LCD.

■ Para modelos com tela de toque

Pressione > [Encontrar Rede Wi-Fi]. Siga as instruções na tela de toque.

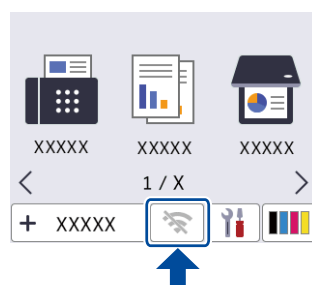

Selecione o SSID (nome de rede) do seu ponto de acesso/roteador e insira a chave de rede (senha).

• Para modelos com LCD

Pressione e segure ▲/▼ para selecionar um dos seguintes caracteres: 0123456789abcdefghijklmnopqrstuvwxyz ABCDEFGHIJKLMNOPQRSTUVWXYZ (espaço)!"#%&'()*+,-./:;<=>?@[\] ^ _ { } ~

▶ Siga para a etapa **5** para instalar o software.

Quando a configuração sem fio tiver sido concluída com sucesso, a tela de toque/LCD exibirá [Conectado].

Se a configuração não for concluída com sucesso, reinicie seu equipamento Brother e o ponto de acesso/roteador sem fio e repita a etapa **6**.

Se não conseguir encontrar essa informação, consulte seu administrador de rede ou o fabricante do ponto de acesso/roteador sem fio.