



D027P5001-00
ROM
Versiunea 0

Ghid de instalare și configurare rapidă

brother

HL-L3215CW / HL-L3220CW / HL-L3220CWE / HL-L3220CDW / HL-L3240CDW /
HL-L3280CDW / HL-L8230CDW / HL-L8240CDW

Citiți mai întâi manualul *Ghid de siguranța produsului*, apoi citiți acest *Ghid de instalare și configurare rapidă* pentru instrucțiuni referitoare la instalarea corectă a produsului.

Nu toate modelele sunt disponibile în toate țările.

RO

SK



Instrucțiuni video de configurare:
support.brother.com/videos



Cele mai recente manuale sunt disponibile pe site-ul web Brother support: support.brother.com/manuals

Dezambalați aparatul și verificați componentele

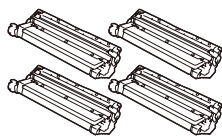
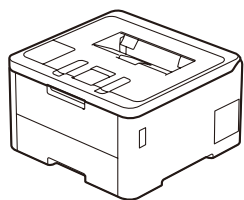

Ansamblurile cartușului de toner și unității de cilindru*
(Negru, cyan, magenta și galben)

* Instalată în aparat

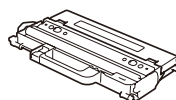

Cutie pentru deșeuri de toner*



Cablu de alimentare cu c.a.

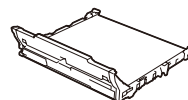

Unitate de curea*

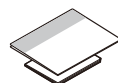

Ghid de instalare și configurare rapidă
Ghid de siguranța produsului

NOTĂ:

- Componentele incluse în cutie pot să difere în funcție de țara dvs.
- Interfețele de conectare disponibile variază în funcție de model. Dacă este necesar, trebuie să achiziționați un cablu de interfață corect.
- **Cablu USB**
Vă recomandăm să utilizați un cablu USB 2.0 (tip A/B) a cărui lungime nu depășește 2 metri.
- **Cablu de rețea (HL-L3240CDW / HL-L3280CDW / HL-L8240CDW)**
Utilizați un cablu bifilar torsadat direct, din categoria 5 (sau mai mare).
- În figurile din acest *Ghid de instalare și configurare rapidă* este prezentat modelul HL-L3240CDW.
- Brother își propune să reducă deșeurile și consumul de materii prime și de energie necesare pentru producerea acestora. Pentru informații suplimentare despre activitatea noastră în domeniul protecției mediului vizitați www.brotherearth.com.

1 Scoateți materialele de ambalare și reinstalați ansamblurile cartușului de toner și unității de cilindru

Scoateți în totalitate banda albastră folosită la ambalare.

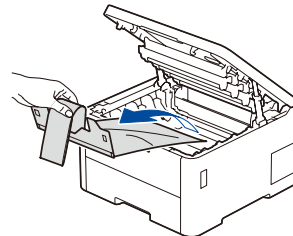
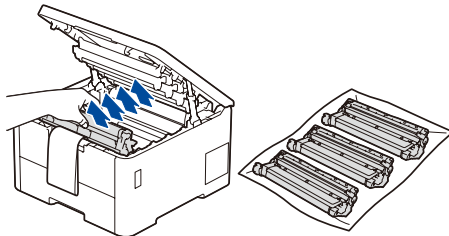
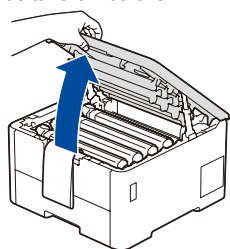

Scoateți piesele de culoare portocalie de pe fiecare cartuș.

x4

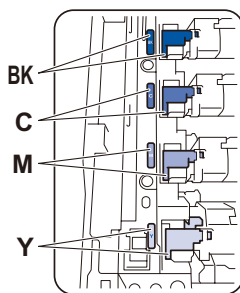
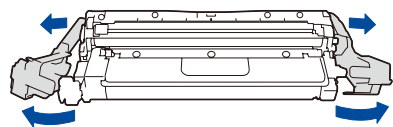

Împingeți ferm.

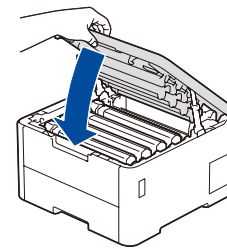
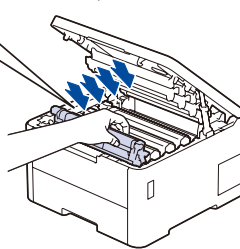

2 Încărcați hârtie în tava de hârtie

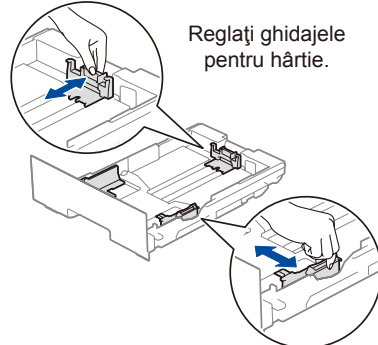
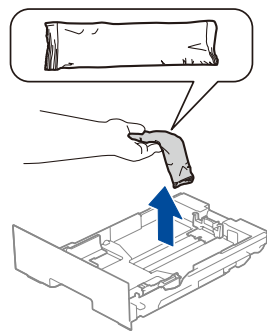
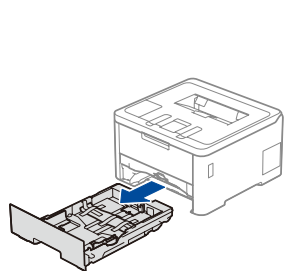

Reglați ghidajele pentru hârtie.

Nu depășiți acest marcaj.

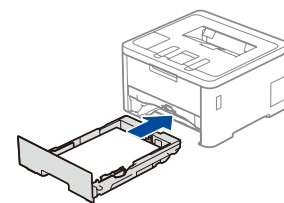
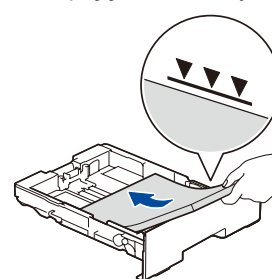

3 Conectați cablul de alimentare și porniți aparatul

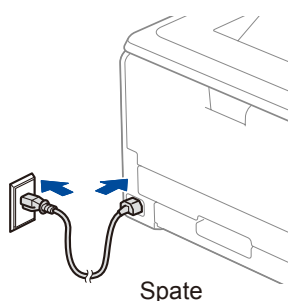

Spate

Amplasarea butonului de pornire diferă în funcție de model.

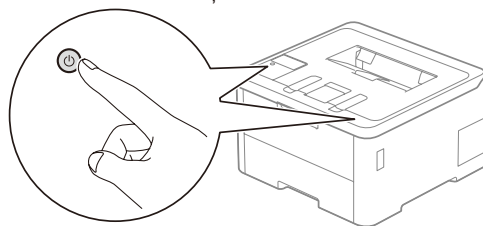

Față

NOTĂ:

Înainte de a conecta cablul de alimentare, identificați eticheta cu seria și numărul aflată în spate sau pe laterala aparatului. Notați-vă acest număr pentru serviciul de înregistrare și garanție.

4 Selectați limba (dacă este cazul)

■ Pentru modelele cu ecran LCD

1. Apăsați pe ▼ sau pe ▲ pentru a selecta [Initial Setup (Setare Initial)] și apoi apăsați pe OK.
2. Apăsați pe ▼ sau pe ▲ pentru a selecta [Local Language (Limba locală)] și apoi apăsați pe OK.
3. Apăsați pe ▼ sau pe ▲ pentru a selecta limba dorită și apoi apăsați pe OK.
4. Apăsați pe Cancel (Anulare).

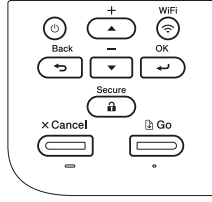

■ Pentru modelele cu ecran tactil

1. De pe ecranul tactil al aparatului, apăsați pe [Settings (Setări)] > [All Settings (Toate setările)] > [Initial Setup (Setare Initial)] > [Local Language (Limba locală)].
2. Apăsați pe limba dorită.
3. Apăsați pe [OK].



5 Conectarea computerului sau a dispozitivului mobil la aparat

Urmați aceste instrucțiuni pentru a finaliza instalarea utilizând tipurile de conexiuni disponibile pentru aparatul dumneavoastră.

Vizitați setup.brother.com pentru a descărca și instala software-ul Brother.

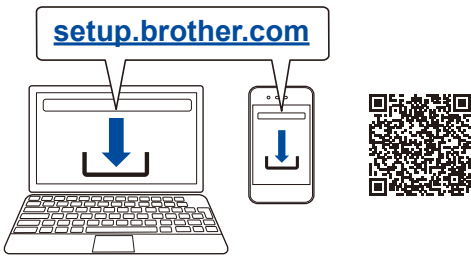

▶ Urmați instrucțiunile pas cu pas și mesajele de pe ecran.

Instalarea s-a terminat

Acum puteți folosi aparatul pentru a imprima. Pentru a afla care este cea mai recentă versiune a programului firmware, vizitați support.brother.com/up7.

Notă importantă privind securitatea rețelei:

Parola implicită utilizată pentru gestionarea setărilor acestui aparat se află în spatele aparatului și este marcată cu „Pwd”. Vă recomandăm să schimbați imediat parola implicită pentru a proteja aparatul împotriva accesului neautorizat.

Nu se poate conecta? Verificați următoarele:

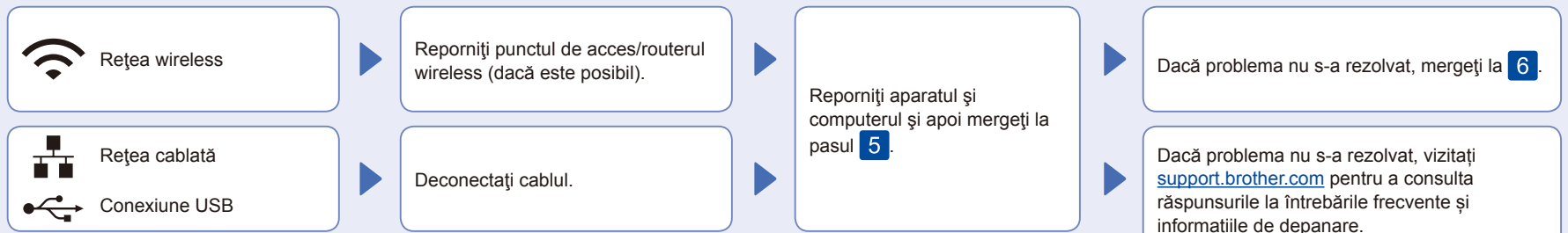

6 Configurarea manuală a rețelei fără fir (pentru modelele wireless)

Dacă nu ați reușit să configurați conexiunea wireless, încercați să efectuați configurarea manuală a conexiunii.

Aflați următorii parametri: SSID (Nume rețea) și Cheie rețea (Parolă) pentru punctul dumneavoastră de acces/routerul wireless și completați datele în tabelul de mai jos.

SSID (Nume rețea)	
Cheie de rețea (Parolă)	

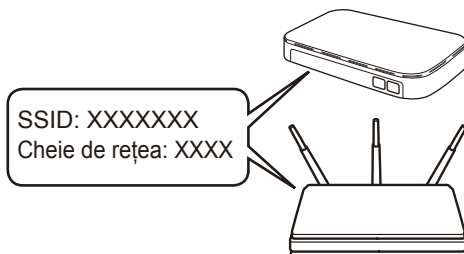

■ Pentru modelele cu ecran LCD

Pentru a selecta opțiunile meniului, apăsați pe ▲ sau pe ▼ și apoi apăsați pe OK pentru a confirma. Selectați [Rețea] > [WLAN (Wi-Fi)] > [Căutare rețea]. Urmați instrucțiunile afișate pe ecranul LCD.

■ Pentru modelele cu ecran tactil

Apăsați pe [Wi-Fi] > [Căutare rețea Wi-Fi]. Urmați instrucțiunile afișate pe ecranul tactil.



Selectați SSID (Nume rețea) pentru punctul de acces/routerul dumneavoastră și introduceți cheia de rețea (parolă).

• Pentru modelele cu ecran LCD

Țineți apăsat ▲/▼ pentru a selecta unul din următoarele caractere:
0123456789abcdefghijklmnopqrstuvwxyz (spațiu)!"#\$%&'()*+,-./:;<=>?@[^_`{|}~

▶ Pentru instalarea programului software, mergeți la pasul 5.

Dacă ați finalizat cu succes configurarea rețelei wireless, pe ecranul tactil/LCD va fi afișat mesajul [Conectat].

În cazul în care configurarea nu s-a finalizat cu succes, reporniți aparatul Brother și punctul de acces/routerul wireless și repetați 6.

Dacă nu găsiți această informație, întrebați administratorul de rețea sau producătorul punctului de acces/routerului wireless.