



D027PD001-00
TCHN
版本 0

快速安裝指南

HL-L3215CW / HL-L3220CW / HL-L3220CDW / HL-L3240CDW / HL-L3280CDW /
HL-L8230CDW / HL-L8240CDW

請先閱讀 **產品安全指引**，然後閱讀此 **快速安裝指南**，以便獲取正確的安裝步驟。
並非所有機型在所有國家/地區都有銷售。



zh-TW



安裝說明影片：
support.brother.com/videos



如需獲取最新的使用說明書，請瀏覽 Brother 支援網站：
support.brother.com/manuals

拆開機器包裝並檢查組件

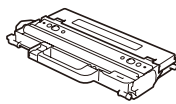
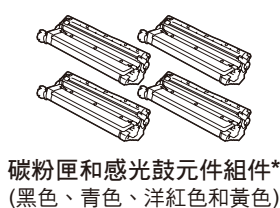
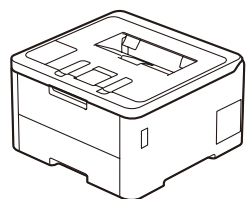

廢碳粉回收盒*

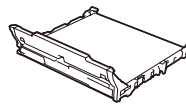

轉印皮帶組*



AC 電源線

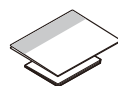

快速安裝指南
產品安全指引

* 已安裝於機器內

提醒：

- 視乎國家，紙箱內的組件可能會有所不同。
- 可用連接介面會因機器型號而有所不同。如需使用，必須購買正確的介面傳輸線。

• USB 線

建議使用不超過 2 公尺長的 USB 2.0 傳輸線 (A/B 型)。

- 網路傳輸線 (HL-L3240CDW / HL-L3280CDW / HL-L8240CDW)
請使用 CAT.5 以上規格的一對一 (Straight-Through) 雙絞線。

• 本快速安裝指南中的插圖基於 HL-L3240CDW。

1 拆除包裝材料，並裝回碳粉匣和感光鼓元件組件

移除所有藍色包裝膠帶。

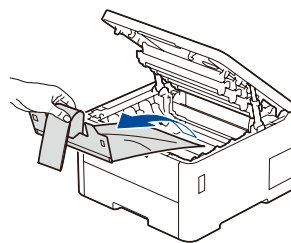
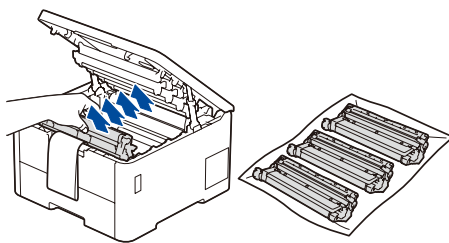
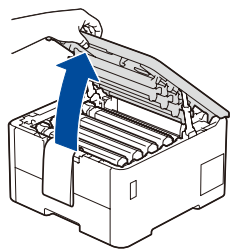

移除每個碳粉匣的橙色部件。

x4

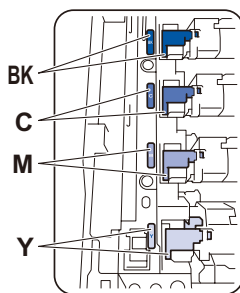
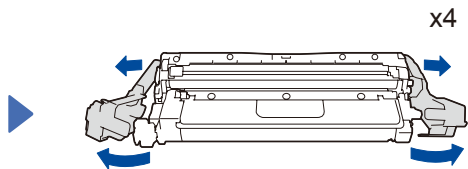

緊緊推入。

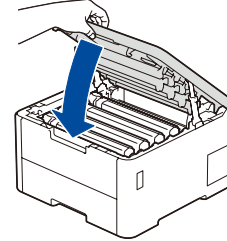
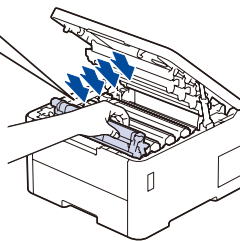

2 將紙張放入紙匣

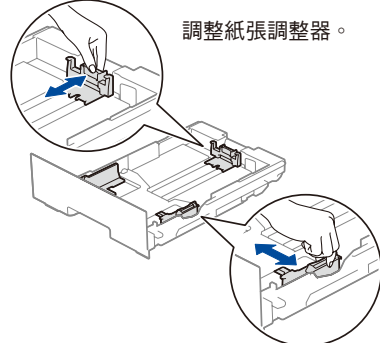
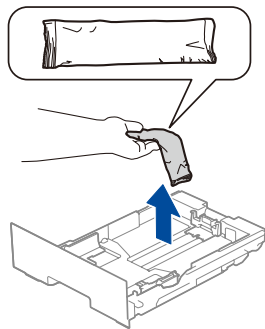
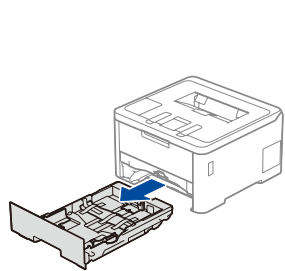

請勿超過此標記。

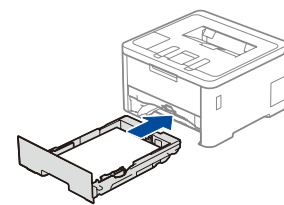
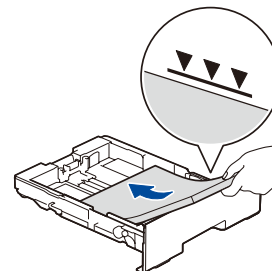

3 連接電源線，並開啟機器

電源按鍵的位置視型號而定。

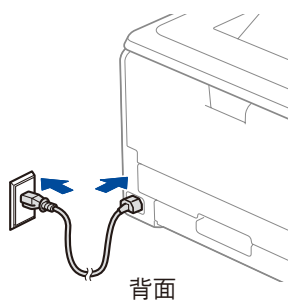

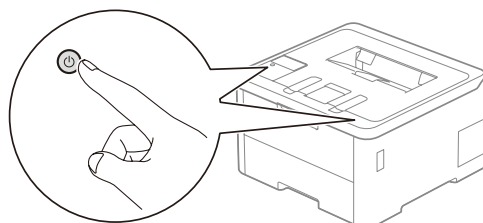

背面



正面



4 選擇語言 (如有需要) (限觸控螢幕機型)

1. 在機器的觸控式螢幕上，按  [設定] > [所有設定] > [初始設定] > [本地語言]。
2. 按所需語言。
3. 按 。

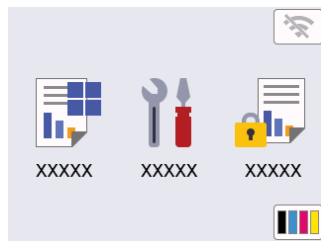

5 將電腦和行動裝置連接至本機器

使用本機器可用的連接類型，按照下列步驟完成安裝。

瀏覽 setup.brother.com 下載並安裝 Brother 軟體。

▶ 遵循螢幕上的說明和提示執行操作。

▶ 安裝完成

至此，您可以使用本機器進行列印。
若要檢視最新的韌體，請瀏覽 support.brother.com/up7。

網路安全重要須知：
用於管理機器設定的預設密碼位於機器背面並標有「Pwd」。
建議立即變更預設密碼，防止機器遭到非授權存取。

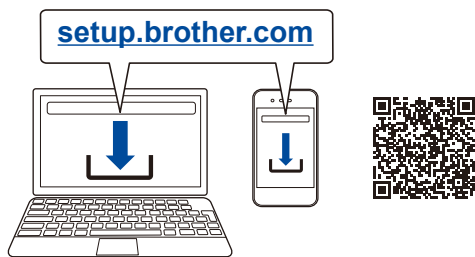

當無法連接時，請檢查以下各項：

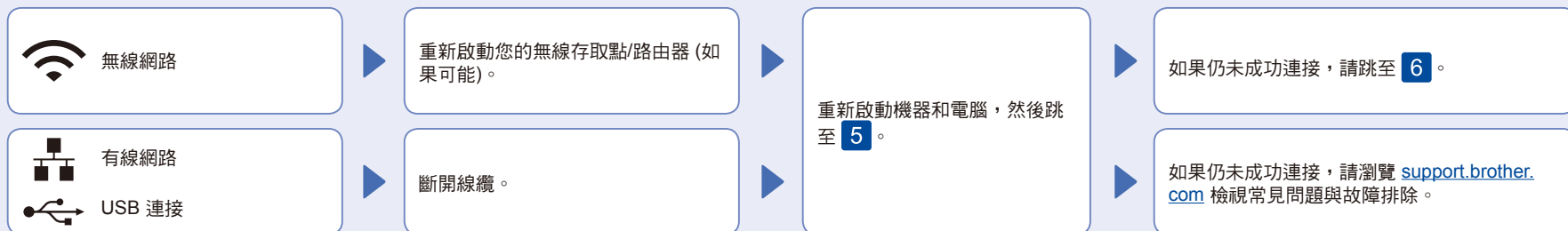

6 手動無線安裝 (無線型號)

如果無線安裝不成功，嘗試手動設定連接。

在您的無線存取點/路由器上找到 SSID (網路名稱) 和網路密碼 (密碼)，並將其記錄在下表中。

SSID (網路名稱)	
網路密碼 (密碼)	

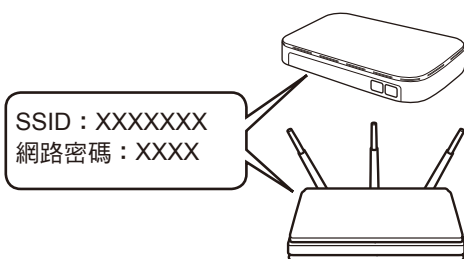

如果您找不到此資訊，請諮詢您的網路管理員或無線存取點/路由器製造商。

■ 針對液晶螢幕機型

若要選擇各選單選項，按 ▲ 或 ▼，然後按 **OK** 確認。
選擇 [Network (網路)] > [WLAN (Wi-Fi)] > [Find Network (尋找網路)]。
請遵循液晶螢幕上的說明執行操作。

■ 針對觸控式螢幕機型

按  > [尋找 Wi-Fi 網路]。
請遵循觸控式螢幕上的說明執行操作。



選擇您的無線存取點/路由器的 SSID (網路名稱)，然後輸入網路密碼 (密碼)。

• 針對液晶螢幕機型

按住 ▲/▼ 選擇以下字元之一：
0123456789abcdefghijklmnopqrstuvwxyz
VWXYZ(空格)!"#\$%&'()*+,-./:;<=>?@
[]^_`{|}~

▶ 請跳至 **5** 安裝軟體。

無線安裝成功時，觸控式螢幕/液晶螢幕上顯示 [Connected (已連接)]。

如果安裝不成功，重新啟動您的 Brother 機器和無線存取點/路由器，然後重複執行 **6**。