

Guide de référence rapide

HL-JF1

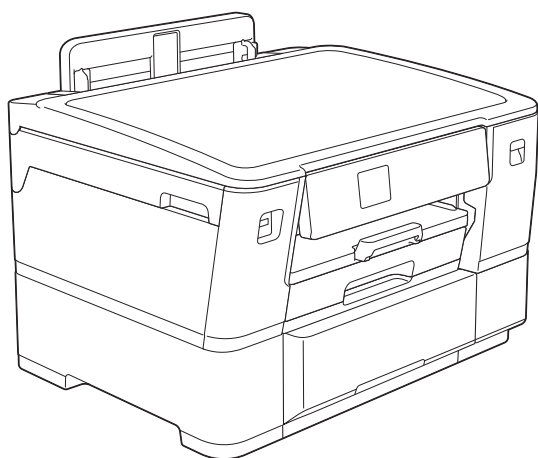

Lisez d'abord le guide de sécurité du produit, puis le présent guide de référence rapide pour la procédure d'installation correcte. Le présent guide détaille uniquement la configuration et les fonctions d'impression textile pour l'imprimante HL-JF1. Pour obtenir des consignes et des informations concernant l'impression papier et la maintenance sur l'imprimante HL-JF1, reportez-vous au *guide utilisateur en ligne*.

Table des matières

À propos de l'imprimante textile	2
À lire avant utilisation	2
Préparations	4
Chargez du papier ordinaire Letter/A4 dans le bac 1	4
Branchez le cordon d'alimentation et installez les cartouches d'encre	4
Réglages de l'imprimante	5
Connectez votre appareil mobile à l'imprimante	5
Connectez votre ordinateur à l'imprimante	6
Configuration sans fil manuelle	7
Manipulation du tissu	8
Chargez le rouleau de tissu dans le bac 2.....	8
Définition de la taille du papier et du type de papier pour l'impression sur le rouleau de tissu.....	9
Zone non imprimable.....	10
Impression sur le rouleau de tissu depuis un appareil mobile à l'aide de l'application Artspira	11
Sélection d'un modèle et impression	11
À propos du menu des réglages d'impression.....	12
Impression de données autres que des modèles.....	12
Impression sur le rouleau de tissu à partir d'un ordinateur	14
Impression depuis Windows	14
Impression depuis Mac (à l'aide d'AirPrint)	15
Dépannage	16
Le rouleau de tissu est coincé à l'arrière de l'imprimante	17
Le rouleau de tissu est coincé à l'intérieur et à l'arrière de l'imprimante	17
Le coupe-ruban est coincé (Bourrage du coupe-ruban 01/02)	20
Le coupe-ruban est coincé (Bourrage du coupe-ruban 03/04)	23
Messages d'erreur	24
Annexe	25

À propos de l'imprimante textile

Cette imprimante textile Brother est conçue pour imprimer aussi bien sur des rouleaux de tissu que sur du papier. Cette imprimante vous permet d'imprimer facilement des photos ou des images sur des rouleaux de tissu.

L'application Brother Artspira vous fournira de multiples idées de projets, des tutoriels et des modèles que vous pourrez personnaliser pour réaliser des créations uniques.

L'application Artspira vous permet d'envoyer des données à imprimer à l'imprimante textile Brother, de couper le tissu à l'aide des machines de découpe Brother (série SDX) et de broder avec les machines à broder Brother. *Modèles compatibles uniquement.

À lire avant utilisation

■ Marques commerciales

Wi-Fi Direct® est une marque déposée de la Wi-Fi Alliance®.

Google Play et le logo Google Play sont des marques commerciales de Google LLC.

L'App Store est une marque commerciale d'Apple Inc., déposée aux États-Unis et dans d'autres pays.

Toutes les marques commerciales, déposées ou non, auxquelles il est fait référence ici sont la propriété de leurs détenteurs respectifs.

■ Présentation et emplacement des guides d'utilisation

Nom du guide	Contenu	Emplacement
Guide de sécurité du produit	Lisez ce guide en premier. Veuillez lire les consignes de sécurité avant de configurer votre machine.	Imprimé/dans le carton
Guide de référence rapide	Ce guide détaille les procédures de fonctionnement de base pour l'impression textile depuis l'application dédiée (Brother Artspira). Il fournit également des solutions pour les problèmes liés à l'impression sur des rouleaux de tissu.	Imprimé/dans le carton
Carnet de projets	Ce guide fournit des détails concernant la création de projets à l'aide des modèles inclus avec l'application dédiée (Brother Artspira). Il détaille également les procédures de fonctionnement de base de l'application.	Imprimé/dans le carton
Guide utilisateur en ligne	Ce guide détaille les procédures de fonctionnement pour l'impression sur du papier. Reportez-vous à ce guide pour plus de détails concernant la maintenance du produit.	Site internet Brother support (Site Web de soutien Brother)

■ Précautions

- Des manuels en espagnol sont disponibles pour ce modèle à l'adresse <https://s.brother/cm2aa/>
Manuales en Español para este modelo están disponibles en <https://s.brother/cm2aa/>
- Ce modèle n'inclut pas de câble USB. Vous devez acheter le câble d'interface adapté à l'interface que vous souhaitez utiliser.
Câble USB : nous vous conseillons d'utiliser un câble USB 2.0 (Type A/B) de 5 mètres (16 pieds) maximum.
Câble (réseau) Ethernet : utilisez un câble droit à paires torsadées de catégorie 5 (ou supérieure) pour réseau Fast Ethernet 10BASE-T ou 100BASE-TX.
- Le contenu de ce document peut faire l'objet de modifications sans notification préalable.
- Les images de ce guide sont fournies à titre d'illustration uniquement et peuvent ne pas correspondre aux produits réels.
- Pour imprimer sur un rouleau de tissu, vous devez installer l'application dédiée Artspira sur votre appareil mobile.
- Brother met régulièrement le micrologiciel à jour pour ajouter des fonctionnalités et corriger les bogues. Pour vérifier que vous disposez bien du dernier micrologiciel, consultez le site support.brother.com/upZ.

■ Précautions concernant le rouleau de tissu

ATTENTION

- Si des irritations cutanées surviennent lors de l'utilisation de votre projet, lorsqu'il entre en contact direct avec la peau, cessez immédiatement de l'utiliser.
- Gardez ce produit hors de portée des enfants.
- Ne mettez pas le tissu dans votre bouche et ne léchez pas le tissu.

- Le rouleau de tissu inclus est en toile n° 40 (100 % coton).
- Ce tissu est uniquement destiné aux imprimantes à jet d'encre compatibles. Vous ne devez pas utiliser d'imprimantes laser ou de copieurs couleur.
- Le tissu est lavable et peut être nettoyé à sec. La tenue des couleurs dépendra du nombre de lavages.
- Le tissu non utilisé doit être conservé dans un emballage fermé, à l'abri de la lumière directe du soleil et d'autres sources lumineuses. Il doit être conservé à l'abri de la chaleur et de l'humidité.

■ Accessoires inclus

Déballez l'imprimante et vérifiez les composants.

Les composants inclus dans le carton peuvent varier en fonction de votre pays.

Conservez les matériaux d'emballage et le carton au cas où vous devriez expédier l'imprimante.

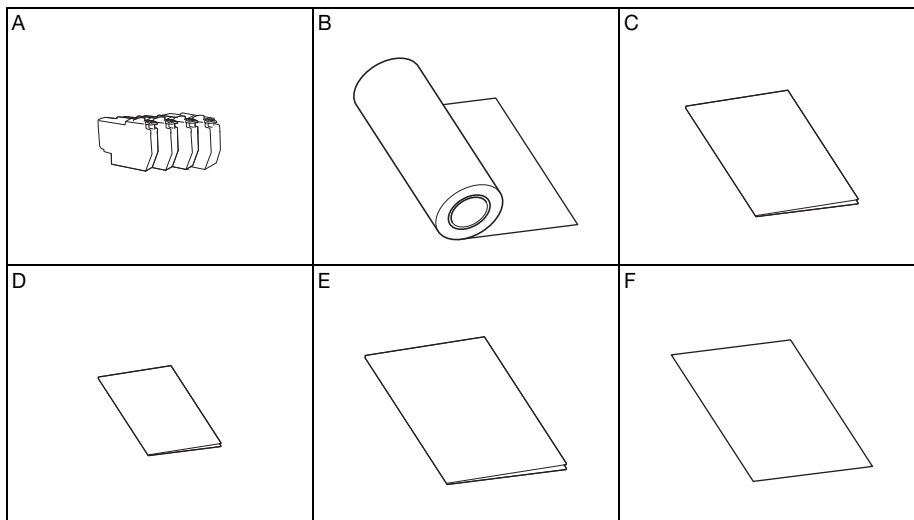

Nom de la pièce	
A	Cartouches d'encre (une de chaque : noir, jaune, cyan, magenta)
B	Rouleau de tissu en coton de 11,6"/pouces x 1,4 yd (4,2 pieds) (297 mm x 1 300 mm) *1
C	Guide de référence rapide *2
D	Guide de sécurité du produit *2
E	Carnet de projets
F	Fiche de maintenance

*1 Cette pièce est un consommable. Une fois le rouleau utilisé, achetez un rouleau PACB01 (Tissu en coton imprimable) auprès de votre revendeur Brother local.

*2 Des manuels en espagnol sont disponibles pour ce modèle à l'adresse <https://s.brother/cm2aa/>
 Manuales en Español para este modelo están disponibles en <https://s.brother/cm2aa/>

Préparations

Chargez du papier ordinaire Letter/A4 dans le bac 1

- 1 Sortez complètement le bac 1 de l'imprimante comme indiqué par la flèche.

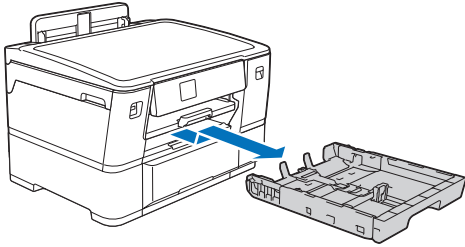

REMARQUE

Aérez bien la pile de papier.

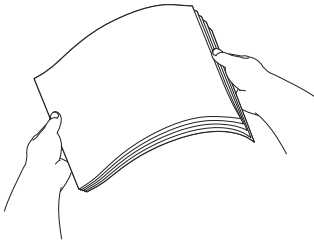

- 2 Chargez le papier dans le bac 1 et ajustez les guides papier.

Ne dépassez pas ce repère (▼▼▼).

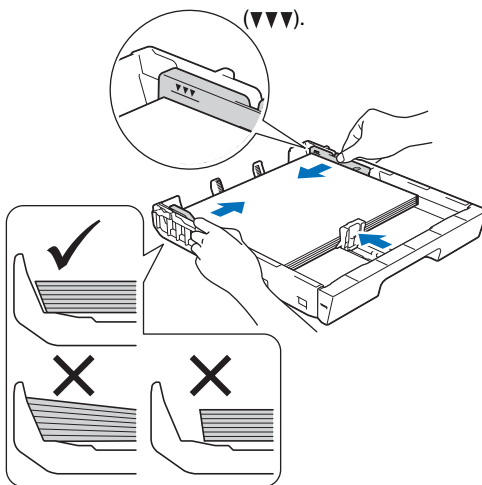

- 3 Insérez doucement le bac 1 à fond dans l'imprimante.

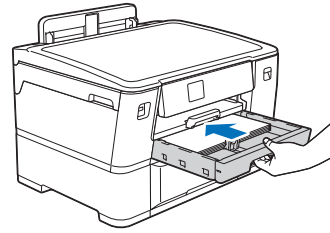

- 4 Sortez le support papier jusqu'à ce qu'il se verrouille en place.

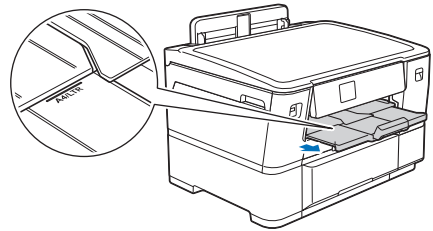

REMARQUE

Une fois la configuration de l'imprimante terminée, vous pouvez modifier le type ou la taille de papier dans la mesure requise. Pour plus d'informations au sujet de la manipulation du papier, reportez-vous au guide utilisateur en ligne à l'adresse <https://s.brother/cm2aa/>.

Branchez le cordon d'alimentation et installez les cartouches d'encre

- 1 Branchez le cordon d'alimentation. L'imprimante s'allume automatiquement.

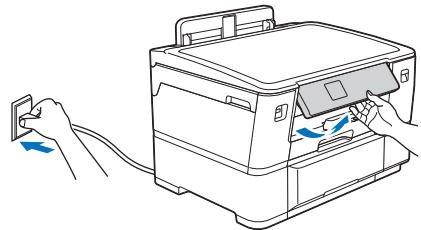

REMARQUE

Vous pouvez ajuster l'inclinaison du panneau de commande de manière à ce que l'écran LCD soit plus facilement lisible.

- 2 Ouvrez le couvercle de cartouche d'encre.

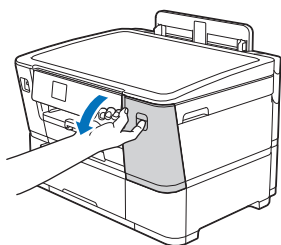

- 3 Secouez rapidement la cartouche d'encre **noire**, à l'horizontale uniquement, 15 fois comme indiqué avant de l'insérer dans l'imprimante. Il n'est pas nécessaire de secouer les autres cartouches d'encre.

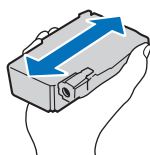

- 4 Suivez les instructions affichées sur l'écran LCD pour installer les cartouches d'encre. Fermez le couvercle de cartouche d'encre.

- L'imprimante prépare le système de tubes d'encre en vue de l'impression.

REMARQUE

- Lors de la première installation de cartouches d'encre, l'imprimante utilise davantage d'encre pour remplir les tubes de distribution d'encre. Ce processus n'est nécessaire qu'une seule fois et permet une impression de haute qualité.

Réglages de l'imprimante

- Suivez les instructions affichées sur l'écran LCD pour définir la date et l'heure.
- Suivez les instructions affichées sur l'écran LCD et appuyez sur [Marche] pour imprimer la feuille de vérification de la qualité.
- Suivez les instructions affichées sur l'écran LCD, vérifiez la qualité des quatre blocs de couleur sur la feuille et démarrez la procédure de nettoyage si nécessaire.

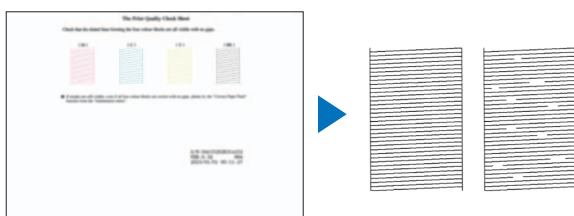

OK Mauvaise qualité



- 4 Suivez les instructions affichées sur l'écran LCD pour configurer les réglages de l'imprimante.

- Configurez les réglages du bac et consultez les informations relatives à l'orientation du papier.
- Consultez les informations relatives à l'installation du logiciel.

- 5 Sélectionnez votre langue (si nécessaire).

- Appuyez sur  [Paramètres] > [Ts paramètres] > [Param. système] > [Langue locale].
- Appuyez sur votre langue.
- Appuyez sur .

Connectez votre appareil mobile à l'imprimante

- 1 Téléchargez l'application Artspira.

Accédez à Google Play™ ou à l'App Store à l'aide du QR code ci-dessous et téléchargez l'application Artspira pour procéder à l'impression textile directement depuis votre appareil mobile. Nous vous recommandons d'utiliser la dernière version de l'application pour bénéficier de conditions d'utilisation optimales.



- 2 Ouvrez l'application Artspira et connectez-vous.

- 3 Appuyez sur  dans le coin supérieur droit de l'écran d'accueil.

- 4 Pour démarrer la procédure d'enregistrement de votre imprimante textile Brother, appuyez sur [S'inscrire] sous [Imprimante créative].

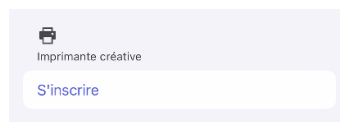

- Artspira recherche les imprimantes qui peuvent être connectées.

- 5 Lorsque la liste des imprimantes s'affiche, appuyez sur l'imprimante que vous souhaitez enregistrer.

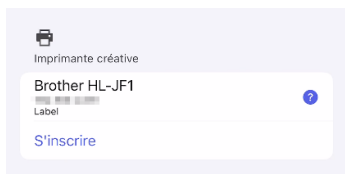
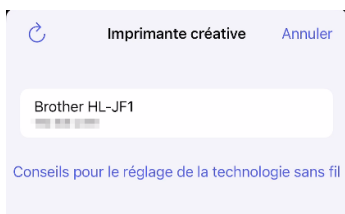

- Si la configuration de la connexion au réseau sans fil de l'imprimante ne peut être finalisée, appuyez sur [Conseils pour le réglage de la technologie sans fil] et reportez-vous aux consignes.
- Si plusieurs imprimantes sont connectées au même réseau, sélectionnez l'imprimante à utiliser.
- Lors de la configuration d'une machine à coudre/broder et d'une machine de découpe Brother compatibles avec Artspira, sélectionnez la machine à utiliser à partir de l'écran à l'étape 4 et procédez à sa configuration conformément aux instructions à l'écran.

La configuration de l'imprimante depuis un appareil mobile est alors terminée. Reportez-vous à la section « Manipulation du tissu » (p.8) pour charger le rouleau de tissu.

Connectez votre ordinateur à l'imprimante

- 1 Consultez le site <https://s.brother/lpqrg/> pour télécharger et installer le logiciel Brother.

REMARQUE

- (Windows) Vous devez installer le logiciel Brother si vous souhaitez imprimer sur le rouleau de tissu.

- 2 Suivez les instructions à l'écran.

REMARQUE

- Pour une connexion en réseau et la connexion par câble USB, localisez le port correct (en fonction du câble que vous utilisez) à l'intérieur de l'imprimante comme illustré.

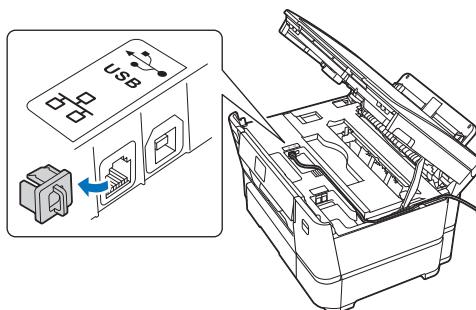

La configuration est terminée. Vous pouvez maintenant imprimer à l'aide de votre imprimante.

Remarque importante pour la sécurité du réseau

Le mot de passe par défaut pour la gestion des réglages de l'imprimante se trouve à l'arrière de l'imprimante, avec la mention « Pwd ». Nous vous recommandons de modifier immédiatement le mot de passe par défaut pour protéger votre imprimante contre les accès non autorisés.

Configuration sans fil manuelle

Le réseau sans fil peut être configuré à l'aide de la méthode alternative.

- 1 **Trouvez le SSID (nom du réseau) et la clé de réseau (mot de passe) sur votre routeur/point d'accès sans fil et notez-les dans le tableau ci-dessous.**

SSID (nom du réseau)	
Clé de réseau (mot de passe)	

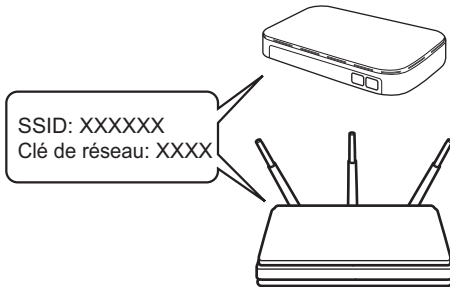

REMARQUE

- Si vous ne trouvez pas ces informations, interrogez votre administrateur réseau ou le fabricant de votre routeur/point d'accès sans fil.

- 2 **Sur votre imprimante, appuyez sur  > [Rechercher le réseau Wi-Fi] > [Oui].**

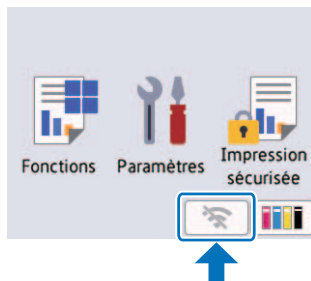

- 3 **Sélectionnez le SSID (nom du réseau) de votre routeur/point d'accès sans fil et saisissez la clé de réseau (mot de passe). Une fois la configuration sans fil effectuée avec succès, l'écran tactile affiche [Branché].**

REMARQUE

- Si vous ne parvenez pas à vous connecter, procédez aux vérifications suivantes :
(Réseau sans fil)
Redémarrez votre routeur/point d'accès sans fil (si possible). > Redémarrez votre imprimante et votre ordinateur, puis répétez la procédure à partir de l'étape 1.
(Réseau câblé/connexion USB)
Débranchez le câble > Redémarrez votre imprimante et votre ordinateur, puis répétez la procédure à partir de l'étape 1.

Manipulation du tissu

Procédez comme suit pour charger le rouleau de tissu. Pour plus de détails sur l'impression papier, reportez-vous au guide utilisateur en ligne à l'adresse <https://s.brother/cm2aa/>.

Le rouleau de tissu inclus et les tissus consommables Brother sont compatibles avec cette imprimante à jet d'encre.

- Utilisez le bac 2 pour charger le rouleau de tissu (largeur : 11,4"/pouces (297 mm)/diamètre extérieur : 2,85"/pouces (72,5 mm) ou moins).
- (Windows) Vous devez installer le logiciel Brother si vous souhaitez imprimer sur le rouleau de tissu. Pour installer le pilote et le logiciel, accédez à la page **Téléchargements** de votre modèle, à l'adresse <https://s.brother/lpqrg/>.
- Si l'option [Oui] est sélectionnée pour le réglage [Vérifiez papier] et que vous sortez le bac à papier de l'imprimante, un message s'affiche sur l'écran LCD, vous pouvez alors modifier la taille et le type de papier.
- Si des cartouches d'encre atteignent leur fin de vie au cours de l'impression sur le rouleau de tissu, remplacez-les par des cartouches d'encre neuves et poursuivez l'impression. Notez que la tonalité des couleurs peut être légèrement différente.

Chargez le rouleau de tissu dans le bac 2

- 1 Si le volet du support papier (①) est ouvert, fermez-le, puis fermez le support papier (②).

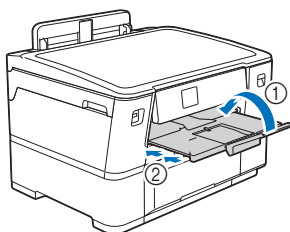

- 2 Sortez complètement le bac 2 de l'imprimante comme indiqué par la flèche.

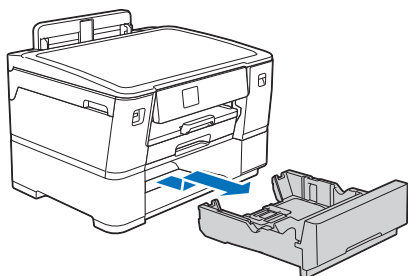

REMARQUE

- Retirez le papier au format A4 ou Letter présent dans le bac 2 avant de charger le rouleau de tissu. Ne chargez PAS du papier et un rouleau de tissu simultanément.

- 3 Appuyez délicatement sur les guides de largeur du papier (①) et réglez-les de manière à élargir au maximum le bac.

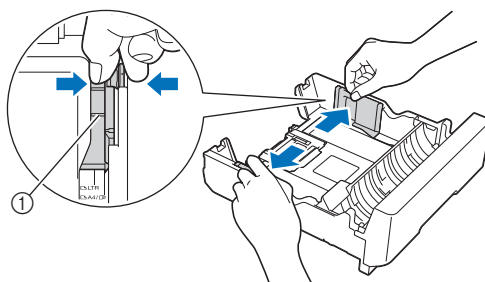

- 4 Ouvrez le volet de commutation comme indiqué pour régler le bac en mode rouleau.

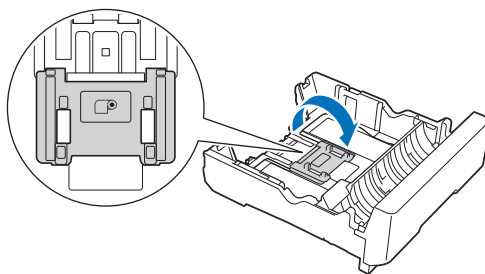

- 5 Orientez le côté tissu du rouleau de tissu vers le bas et insérez l'extrémité dans la fente du bac.

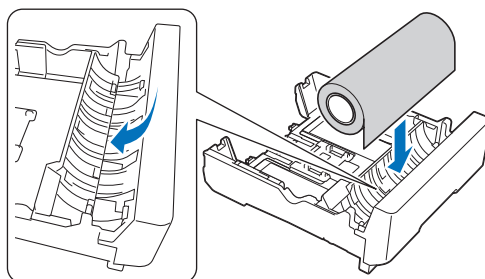

REMARQUE

- Imprimez uniquement sur le côté tissu du rouleau de tissu. Il est possible que l'impression sur le film de support endommage l'imprimante.
- Si l'extrémité du tissu s'effiloche, utilisez des ciseaux pour couper les fils qui dépassent avant de charger le rouleau de tissu.
- Si le rouleau de tissu est déroulé, enroulez-le avant de le charger.

- 6** Tenez les côtés du rouleau de tissu des deux mains et faites tourner le rouleau de tissu comme indiqué par la flèche. Continuez à faire tourner le rouleau de tissu jusqu'à ce que le bord entraîné en premier s'insère dans la fente papier à la base du bac et entre en contact avec le bord opposé (1) du bac.

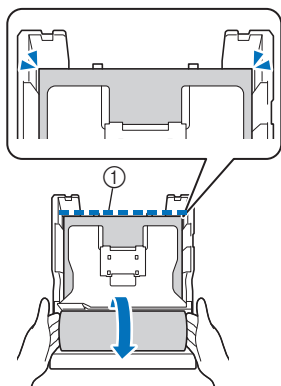
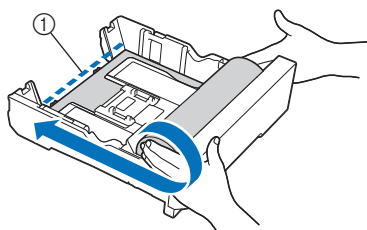

- 7** Réglez délicatement les guides de largeur du papier (1) à la taille du tissu. Assurez-vous que les guides papier sont en contact avec les bords du tissu.

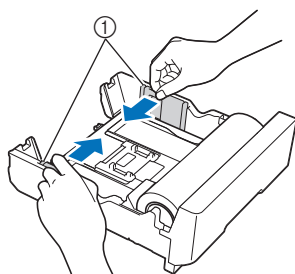

- 8** Insérez doucement le bac 2 à fond dans l'imprimante.

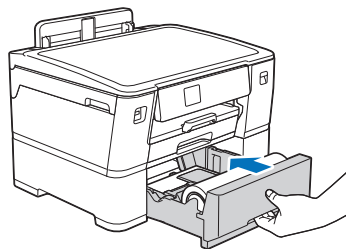

IMPORTANT

- N'insérez PAS le bac dans l'imprimante en forçant ou trop rapidement. Cela peut entraîner des bourrages de matériaux ou des problèmes d'entraînement des matériaux.

- 9** Assurez-vous que le support papier est fermé.

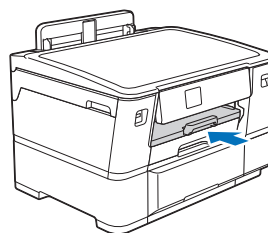

IMPORTANT

- Afin de ne pas endommager le matériau imprimé, ne sortez PAS le support papier lors du chargement du rouleau de tissu.
- Si vous sortez le bac 2 de l'imprimante après avoir chargé le rouleau de tissu, il est possible que le rouleau de tissu se déroule ou que le bord entraîné en premier se décale par rapport à la position lors du chargement. Pour éviter les dommages au niveau du matériau et les problèmes d'entraînement, rechargez correctement le rouleau de tissu.



- Lorsqu'un rouleau de tissu est chargé dans le bac 2 et que vous imprimez sur du tissu, l'imprimante retient les travaux finis de manière à ce que le tissu ne tombe pas. Après impression, attendez que la découpe soit terminée, puis retirez le tissu imprimé et appuyez sur [OK] sur l'écran LCD de l'imprimante.

Définition de la taille du papier et du type de papier pour l'impression sur le rouleau de tissu

- 1** Appuyez sur  [Paramètres] > [Ts paramètres] > [Param. général] > [Réglage bac] > [Bac 2].

- 2** Appuyez sur [Type papier] > [Textile].

La taille du papier est automatiquement réglée sur [Rouleau de 297 mm].

Zone non imprimable

La zone non imprimable varie en fonction des réglages définis dans l'application. L'illustration ci-dessous indique la zone non imprimable du rouleau de tissu. Si l'impression sans bordure est activée, l'imprimante peut imprimer dans la zone grisée de l'illustration ci-dessous.

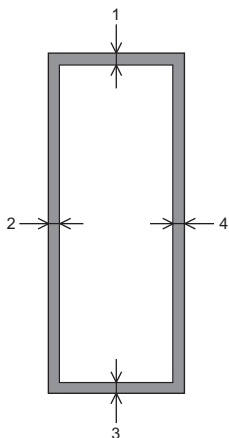

	Haut (1)	Gauche (2)	Bas (3)	Droite (4)
Rouleau de tissu	0,12"/pouces (3 mm)	0,12"/pouces (3 mm)	0,12"/pouces (3 mm)	0,12"/pouces (3 mm)



- Pour plus de détails sur les feuilles de papier, reportez-vous au guide utilisateur en ligne à l'adresse <https://s.brother/cm2aa/>.
-

Impression sur le rouleau de tissu depuis un appareil mobile à l'aide de l'application Artspira

Artspira est une application de Brother qui vous permet d'imprimer sur un rouleau de tissu à partir d'appareils mobiles, tels que des smartphones et des tablettes. Artspira vous permet également de transférer sans fil des données de découpe et des données de broderie vers des machines Brother compatibles.

Il vous suffit de sélectionner le projet souhaité dans les modèles proposés dans l'application Artspira et de créer votre projet avec vos produits Brother. Dans l'exemple ci-dessous, nous utilisons l'imprimante textile Brother pour imprimer sur le rouleau de tissu à l'aide d'un modèle de l'application Artspira.

Sélection d'un modèle et impression

- 1 Assurez-vous que l'imprimante est allumée.
- 2 Ouvrez l'application Artspira sur votre appareil mobile.
- 3 Appuyez sur [Conceptions à imprimer] sous [Explorer] au niveau de l'écran d'accueil.
- 4 Sélectionnez le projet souhaité dans la liste.

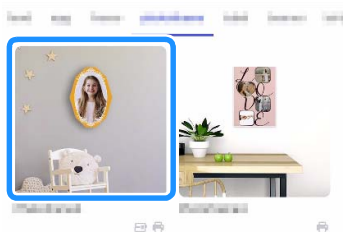

► Un écran fournissant des détails au sujet du projet s'affiche.



- Une icône représentant la machine requise pour chaque projet apparaît à côté du nom du projet. Les projets avec l'icône d'une machine à broder et l'icône d'une machine de découpe incluent des données de découpe et des données de broderie.

- 5 Appuyez sur [Créer].



- 6 Lorsque l'écran de modification s'affiche, modifiez le fond, les formes et autres composants du modèle. Une fois les modifications terminées, appuyez sur [Terminé] pour accéder à l'écran de prévisualisation.

Appuyez sur le composant du modèle que vous souhaitez modifier, puis appuyez sur l'icône de la fonction de modification dans le menu au bas de l'écran.

L'image et l'icône de la fonction de modification peuvent ne pas correspondre à l'écran réellement affiché.



- Appuyez sur [Enregistrer] pour enregistrer les données modifiées. Il est possible de récupérer les données enregistrées sur le serveur avec  Mes Créations.

- 7 Appuyez sur [Imprimer] pour imprimer.



- ① Imprimante connectée
- ② Réglages d'impression

- 8 Une fois l'impression terminée, laissez le tissu imprimé sécher sur une surface plane pendant au moins 15 minutes avant de décoller le film de support.

À propos du menu des réglages d'impression

Le menu des réglages d'impression Artspira varie selon le projet sélectionné.

Qualité d'impression

Sélectionnez la résolution d'impression. Étant donné qu'il y a un lien entre la qualité et la vitesse d'impression, l'augmentation de la qualité réduit la vitesse d'impression.

Repère de positionnement pour la découpe

Ajoute un repère de positionnement pour les données de découpe.

Repère de positionnement pour la broderie

Ajoute un repère de positionnement pour les données de broderie. Lorsque cette option est activée, un menu permettant de sélectionner la forme et la couleur des repères de positionnement s'affiche.

Imprimer une ligne pour la découpe directe

Indiquez si vous souhaitez imprimer un contour pour l'utilisation du mode Découpe directe de la machine de découpe.

Tolérance de rétrécissement

Ce réglage permet d'imprimer le motif agrandi pour tenir compte du rétrécissement du tissu après lavage. Activez cette option si le tissu doit être lavé après impression. Lorsque cette option est activée, le motif est imprimé agrandi d'environ 3 %.



Suivez les instructions ci-dessous lors du lavage à la main du tissu après impression.

- Trempez et lavez le tissu à la main pendant environ 10 minutes avec suffisamment d'eau pour l'immerger.
- Égouttez délicatement le tissu et posez-le à plat pour qu'il sèche à l'air libre. L'essorage du tissu peut entraîner la formation de plis ou la déformation du motif imprimé.
- Utilisez un fer à repasser réglé à basse ou moyenne température pour lisser les plis.

Mode sans bordure

Sélectionnez ce réglage pour imprimer sans bordure.

Impression de données autres que des modèles

Procédez comme suit pour créer des données d'impression originales avec des motifs autres que les modèles fournis.

- 1 Appuyez sur  au bas de l'écran d'accueil.
- 2 Appuyez sur [Impression].
- 3 Sélectionnez [Edition de motif] ou [Motifs géométriques] et créez le motif.

Nouveau



- ① **Edition de motif**
Modifiez les données de motifs fournis ou utilisez une photo de votre appareil pour créer et imprimer des données d'impression originales. Une fois les modifications terminées, appuyez sur [Terminé] pour imprimer.
- ② **Motifs géométriques**
Modifiez les données de motifs fournis ou une photo de votre appareil pour créer un motif avec un effet kaléidoscopique.



Appuyez sur [Enregistrer] pour enregistrer les données. Il est possible de récupérer les données enregistrées avec .

■ Lors de l'utilisation d'un tissu à motifs

ATTENTION

Si vous souffrez d'irritations, de démangeaisons ou d'éruptions cutanées en raison du contact direct du tissu avec la peau, cessez immédiatement l'utilisation.

Notez ce qui suit lors de l'utilisation du tissu imprimé avec une machine à coudre/broder ou une machine de découpe ou lors du lavage du tissu imprimé.

- Si le tissu entraîne une décoloration au niveau de la machine à coudre/broder ou de la machine de découpe, supprimez la décoloration en suivant les consignes de nettoyage du guide d'utilisation ou du guide de sécurité du produit de la machine.
- L'utilisation et le lavage du tissu entraînent le transfert et le changement de la couleur. Il est possible que la peau et d'autres matériaux soient tachés.
- N'exposez pas le tissu à la lumière directe du soleil. Le tissu se décolorera sous l'effet de la lumière directe du soleil.

- Lavez le tissu imprimé délicatement à la main, à l'aide d'un détergent doux. N'utilisez pas d'eau de javel. Laissez sécher à plat.
- Les projets imprimés se décolorent au fil des lavages.
- Le repassage n'est nécessaire que si vous souhaitez lisser les plis du tissu. Nous vous recommandons de retourner le tissu imprimé avant de le repasser et d'utiliser la plus faible chaleur possible.
- Ce tissu en coton a été spécialement traité pour absorber les encres. Nous attirons votre attention sur le fait que le tissu absorbera et capturera les encres ayant dégorgé dans l'eau de lavage. Ne lavez pas ce tissu avec d'autres matériaux. Certains matériaux (les batiks notamment) dégorgent tout particulièrement au lavage. Prélavez les autres matériaux pour éviter que l'encre ne dégorge dans l'eau de lavage et que le tissu imprimé ne l'absorbe.

■ Lors de la mise en place de la feuille laminée sur le tissu imprimé

Lors de l'utilisation du tissu imprimé pour des projets qui sont souvent en contact direct avec vos mains, tels que des sacs et des pochettes, apposez une feuille laminée (vendue séparément) sur le tissu imprimé avant la découpe ou la coudre/broder pour limiter le transfert des couleurs. Avant d'apposer la feuille laminée, retirez le film de support du tissu.

Pour plus de détails sur les accessoires en option, reportez-vous à l'adresse <https://s.brother/cp2aa/>.



ATTENTION

Lors de la couture en présence d'une feuille laminée sur votre tissu, veuillez utiliser un pied-de-biche anti-adhésif ou placer un papier à tracer (type papier de soie) sur la feuille laminée.

Veuillez coudre uniquement avec des points droits ou zig-zag.

Sinon, le pied-de-biche risque de coller à la feuille laminée, occasionnant la superposition des points et éventuellement, des dommages au niveau de l'aiguille et des blessures.

- Procédez à un test avant de coudre le tissu laminé.
- Ne lavez pas les projets fabriqués avec du tissu sur lequel une feuille laminée est apposée. Si ces projets se salissent, essuyez délicatement les taches avec un chiffon humide.
- Ne repassez pas le tissu sur lequel une feuille laminée est apposée.

■ Lors de la fixation d'un renfort de broderie hydrosoluble sur le tissu imprimé

- Lors de l'utilisation du tissu imprimé pour des projets de quilting (courtepointe), etc..., fixez un renfort de broderie hydrosoluble (vendu séparément) avant la découpe ou la broderie pour limiter le transfert des couleurs. Pour plus de détails sur les accessoires en option, reportez-vous à l'adresse <https://s.brother/cp2aa/>.

■ Vidéo d'instructions

Reportez-vous à la vidéo ci-dessous pour la procédure de fixation du renfort de broderie hydrosoluble et de la feuille laminée.



<https://s.brother/cf2kb/>

Impression sur le rouleau de tissu à partir d'un ordinateur

Pour obtenir des consignes détaillées pour l'impression sur du papier (A4, Letter, etc.), reportez-vous au guide utilisateur en ligne à l'adresse <https://s.brother/cm2aa/>.

Impression depuis Windows

Lorsque vous procédez à l'impression à partir de l'option [Imprimer une page de test] de l'ordinateur, l'imprimante peut imprimer sur le rouleau de tissu. Pour imprimer sur du papier, veuillez à sélectionner [Feuille de papier] dans le champ [Sélection des médias] du pilote d'impression.

- 1 **Assurez-vous d'avoir chargé le rouleau de tissu dans le bac 2.**
- 2 **Sélectionnez la commande d'impression dans l'application de votre choix.**
- 3 **Sélectionnez le nom de votre modèle, puis cliquez sur le bouton des préférences ou des propriétés de l'imprimante.**

- ▶ La fenêtre du pilote d'impression, puis la fenêtre [Paramètres du rouleau de tissu] s'affichent. (Si la fenêtre [Paramètres du rouleau de tissu] ne s'affiche pas, cliquez sur l'onglet [Elémentaire] de la fenêtre du pilote d'impression et sélectionnez [Rouleau de tissu] dans le champ [Sélection des médias].)

<Fenêtre [Paramètres du rouleau de tissu]>

- a. Cliquez sur la liste déroulante [Format papier] et sélectionnez [Défini par l'utilisateur].
- b. Saisissez la largeur et la hauteur du document créé dans votre application.



- Si la taille de page définie dans votre application n'est pas la même que la taille d'impression réelle, saisissez la taille de page.

- c. Activez la case à cocher [Enregistrez le format sous :] et saisissez le nom que vous souhaitez utiliser pour la taille que vous avez définie lors de l'étape précédente.
- d. Cliquez sur [OK] pour appliquer les réglages définis pour la taille de page.

- 4 **Cliquez sur la liste déroulante [Qualité d'impression] et sélectionnez la résolution d'impression souhaitée. La qualité et la vitesse d'impression étant liées, plus la qualité est élevée, plus l'impression du document nécessitera du temps.**
- 5 **Cliquez sur la liste déroulante [Mise à l'échelle] et sélectionnez l'option pour augmenter ou réduire la taille de page (si nécessaire).**

Sélectionnez cette option pour ajuster la taille de page à la taille d'impression réelle.
- 6 **Modifiez les autres réglages de l'imprimante (si nécessaire).**

- 7 **Cliquez sur [OK].**
- 8 **Si la fenêtre d'instructions pour le chargement du rouleau de tissu s'affiche, suivez les informations fournies et cliquez sur [OK].**
- 9 **Terminez l'impression.**

REMARQUE

- Lors de l'impression d'une longue page (plus de 54,33"/pouces (1 380 mm)), l'imprimante imprime une partie de la page et le reste est vierge selon l'application que vous utilisez. Pour résoudre le problème, réglez le pilote d'impression comme suit : Sélectionnez l'onglet [Avancé], cliquez sur [Autres options d'impression] > [Résolution d'entrée] et activez la case à cocher. Notez que si vous sélectionnez cette option, le démarrage de l'impression prend plus de temps et la qualité d'impression est affectée de manière négative par la faible résolution.

IMPORTANT

- Vérifiez la quantité restante de rouleau de tissu avant impression. Si la quantité restante de rouleau de tissu n'est pas suffisante pour la longueur de page que vous souhaitez imprimer, il est possible que l'imprimante arrête l'impression au milieu. Même si la quantité restante de rouleau de tissu est suffisante pour la tâche d'impression, il est possible que l'imprimante laisse un blanc à la fin de l'impression.

Impression depuis Mac (à l'aide d'AirPrint)

La procédure d'impression utilisée peut varier en fonction de l'application. Les présentes instructions correspondent à l'utilisation de macOS version 12. La procédure peut varier en fonction de la version du système d'exploitation. Avant impression, assurez-vous que votre imprimante figure dans la liste d'imprimantes de votre ordinateur Mac.

- 1 Assurez-vous que votre imprimante est allumée.
- 2 Chargez le rouleau de tissu dans le bac 2 et modifiez les réglages du bac à papier de votre imprimante.
- 3 Depuis l'application de votre choix sur votre ordinateur Mac, cliquez sur le menu [Fichier] et sélectionnez [Imprimer].
- 4 Assurez-vous que votre imprimante est sélectionnée. Si une autre imprimante est sélectionnée (ou si aucune imprimante n'est sélectionnée), cliquez sur le menu contextuel [Imprimante] et sélectionnez votre imprimante.
- 5 Dans le menu contextuel [Taille du papier], effectuez l'une des opérations suivantes :



- Si le menu contextuel [Taille du papier] ne s'affiche pas, cliquez sur [Afficher les détails].

- Sélectionnez [Rouleau de 297 mm] dans le menu, puis sélectionnez l'option de taille de papier de plus de 8,26"/pouces (210 mm) de hauteur.
- Sélectionnez [Gérer les tailles personnalisées...] dans le menu et cliquez sur [+] dans la fenêtre de réglages. Saisissez les informations suivantes dans la fenêtre et cliquez sur OK.
 - Le nom de la taille que vous souhaitez utiliser.
 - 11,69"/pouces (297 mm) ou moins pour le réglage [Largeur]
 - Entre 8,26"/pouces (210 mm) et 2,9 yd (8,8 pieds) (2 700 mm) pour le réglage [Hauteur]
 - La taille souhaitée pour le réglage [Marges]



- Si la taille de page définie dans votre application n'est pas la même que la taille d'impression réelle, saisissez la taille de page.

- 6 Sélectionnez l'option [Orientation] de votre impression.
- 7 Si vous avez sélectionné [Gérer les tailles personnalisées...] à l'étape précédente et souhaitez régler la taille personnalisée en fonction de la taille d'impression réelle, cliquez sur le menu contextuel des options d'impression et sélectionnez [Aperçu]. Lorsque les options Aperçu s'affichent, sélectionnez l'option de mise à l'échelle que vous souhaitez utiliser.

- 8 Cliquez sur le menu contextuel des options d'impression et sélectionnez [Support et qualité].

- Lorsque les options [Support et qualité] s'affichent :
- a. Cliquez sur le menu local [Prise papier] et sélectionnez [Bobine 2].
 - b. Cliquez sur le menu contextuel [Type de papier] et sélectionnez [Tissu].

- 9 Sélectionnez les autres options requises.

- 10 Cliquez sur [Imprimer].

IMPORTANT

- Vérifiez la quantité restante de rouleau de tissu avant impression. Si la quantité restante de rouleau de tissu n'est pas suffisante pour la longueur de page que vous souhaitez imprimer, il est possible que l'imprimante arrête l'impression au milieu. Même si la quantité restante de rouleau de tissu est suffisante pour la tâche d'impression, il est possible que l'imprimante laisse un blanc à la fin de l'impression.

Dépannage

Si l'imprimante ne fonctionne plus correctement, examinez les problèmes suivants et consultez la FAQ du site internet Brother support (Site Web de soutien Brother) (<https://s.brother/cf2aa/>) avant de l'envoyer en réparation. Si le problème persiste, contactez le service clientèle de Brother ou un centre de service Brother agréé.



Les problèmes répertoriés ci-dessous sont quelques-uns de ceux qui peuvent survenir lors de l'impression sur un rouleau de tissu ou lors de l'utilisation de l'application Artspira. Pour des opérations telles que l'impression sur des feuilles de papier et la définition des réglages de l'imprimante, reportez-vous au guide utilisateur en ligne à l'adresse <https://s.brother/cm2aa/>.

■ Difficultés de manipulation du matériau

Problème	Suggestions	Référence
L'imprimante n'entraîne pas le rouleau de tissu.	Assurez-vous que le rouleau de tissu est bien installé. Procédez aux vérifications suivantes et rechargez le rouleau correctement. <ul style="list-style-type: none">Le rouleau de tissu n'est pas entraîné jusqu'au fond du bac.L'extrémité du rouleau de tissu n'est pas entraînée à la position indiquée.	P.8
	Assurez-vous que le bac à papier est inséré à fond jusqu'à ce qu'il se verrouille en place.	P.8
	Assurez-vous que le couvercle d'élimination du bourrage à l'arrière de l'imprimante est fermé.	P.17
	Nettoyez les rouleaux d'entraînement du papier.	Reportez-vous au guide utilisateur en ligne.
	Assurez-vous que le rouleau de tissu est conforme aux spécifications définies pour l'imprimante.	P.25
Le tissu est coincé.	Assurez-vous que le rouleau de tissu est bien installé.	P.8
	Si l'extrémité du rouleau de tissu est très recourbée, il est possible que le rouleau ne soit pas entraîné correctement. Essayez de recourber le bord entraîné en premier dans le sens inverse et rechargez le rouleau correctement.	-
Le tissu se coince de nouveau.	Si le tissu se coince de manière répétée, il est possible qu'un petit morceau de tissu soit bloqué dans l'imprimante. Assurez-vous qu'il n'y a plus de tissu coincé dans l'imprimante.	P.17
	Il est possible que le coupe-ruban soit usé. Si un message vous invitant à remplacer le coupe-ruban s'affiche, vous devez rapidement remplacer l'ensemble de coupe-ruban. Contactez le service clientèle de Brother ou votre revendeur Brother local.	-
Il est impossible d'imprimer sur le rouleau de tissu.	Vérifiez l'orientation du rouleau de tissu chargé. Assurez-vous que le film de support est orienté vers l'intérieur et, si nécessaire, rechargez le rouleau de tissu dans le bac.	P.8

■ Problèmes au niveau de l'application Artspira

Problème	Suggestions	Référence
L'imprimante ne figure pas dans la liste des appareils connectés.	Procédez aux vérifications suivantes. <ul style="list-style-type: none">Assurez-vous que l'imprimante a été allumée, actualisez l'écran de l'application et recherchez de nouveau l'imprimante.Assurez-vous que votre appareil mobile est connecté au même point d'accès au réseau sans fil que l'imprimante.	P.5
Je ne parviens pas à imprimer.	Procédez aux vérifications suivantes. <ul style="list-style-type: none">Assurez-vous que l'imprimante à utiliser est sélectionnée sur l'écran de prévisualisation. Si une autre imprimante est sélectionnée, choisissez l'imprimante correcte.Assurez-vous que l'imprimante a été allumée et réessayez d'imprimer.	P.11

Le rouleau de tissu est coincé à l'arrière de l'imprimante

Procédez comme suit si l'écran LCD affiche les messages suivants :

- [Bourrage rouleau de textile 01],
[Bourrage rouleau de textile 02]

1 Débranchez l'imprimante de la prise secteur.



Si l'écran LCD affiche [Bourrage rouleau de textile 02], ouvrez le couvercle d'élimination du bourrage supérieur A (1) à l'arrière de l'imprimante.

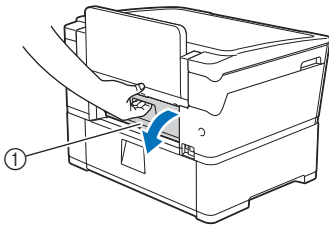

Passez ensuite à l'étape suivante.

2 Sortez complètement le bac 2 de l'imprimante comme indiqué par la flèche.

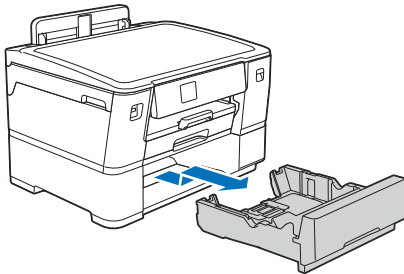

3 Retirez le rouleau de tissu du bac 2 et enroulez le tissu.



Si le bord entraîné en premier est plié, recourbé ou coupé de biais, coupez-le droit.

4 Rechargez le rouleau de tissu dans le bac 2.

Pour plus de détails sur le chargement, reportez-vous à la section « Chargez le rouleau de tissu dans le bac 2 » (p.8).



Si l'écran LCD affiche [Bourrage rouleau de textile 02], fermez le couvercle d'élimination du bourrage supérieur A à l'arrière de l'imprimante. Assurez-vous que le couvercle est bien fermé.

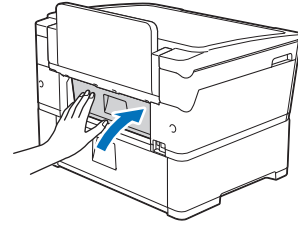

Passez ensuite à l'étape suivante.

5 Insérez doucement le bac 2 à fond dans l'imprimante.

6 Rebranchez le cordon d'alimentation.

Le rouleau de tissu est coincé à l'intérieur et à l'arrière de l'imprimante

Procédez comme suit si l'écran LCD affiche les messages suivants :

- [Bourrage rouleau de textile 03]

1 Débranchez l'imprimante de la prise secteur.

2 Si du papier est chargé dans la fente d'entraînement manuel, retirez-le.

3 Sortez complètement le bac 1 (1) de l'imprimante comme indiqué par la flèche.

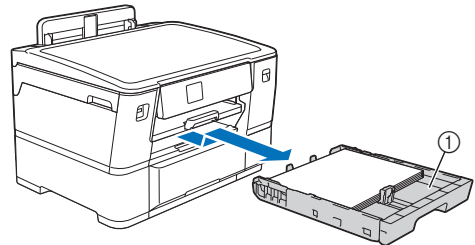

4 Soulevez le support papier (1) et sortez-le complètement de l'imprimante en l'inclinant, comme indiqué par la flèche.

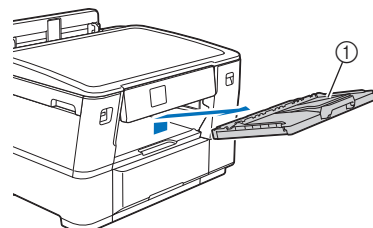

- 5** Ouvrez doucement le couvercle d'élimination du bouchage supérieur A (①) à l'arrière de l'imprimante.

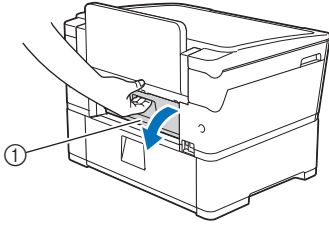

Le couvercle peut sembler plus lourd que d'habitude, le rouleau de tissu passe en effet à l'intérieur du couvercle.

- 6** Laissez le couvercle d'élimination du bouchage supérieur A ouvert et allez à l'avant de l'imprimante.

- 7** Soulevez le volet interne et retirez doucement les matériaux coincés.

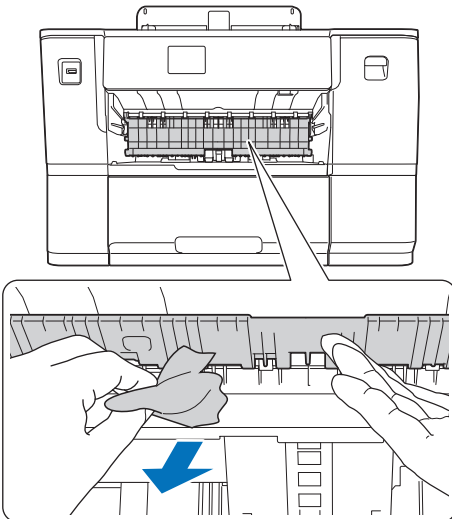

- 8** Veillez à bien regarder à l'intérieur (①) afin de vous assurer qu'il n'y a pas de morceaux de matériaux.

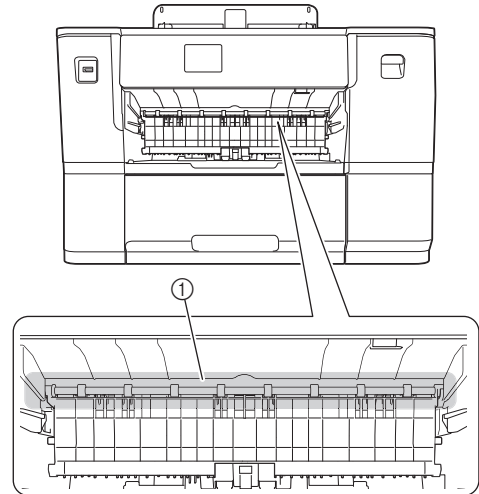

- 9** Des deux mains, utilisez les emplacements pour les doigts de chaque côté de l'imprimante pour placer le capot supérieur (①) en position ouverte.

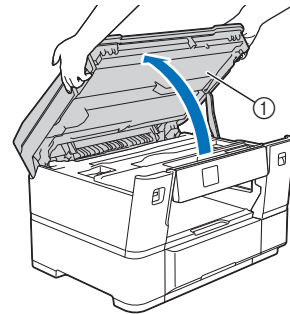

- 10** Retirez doucement le matériau coincé (①) de l'imprimante.

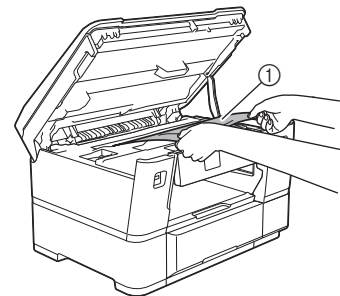

- 11** Déplacez la tête d'impression et retirez les matériaux restants dans cette zone. Veillez à ce qu'il ne reste pas de morceaux de matériaux dans les coins de l'imprimante (①) et (②).

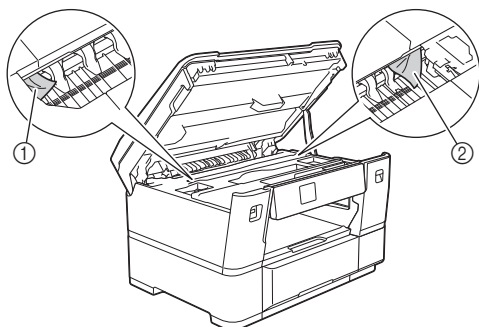

IMPORTANT

- La tête d'impression ne peut être déplacée si elle se trouve dans le coin droit comme indiqué sur l'illustration. Fermez le capot supérieur et rebranchez le cordon d'alimentation. Ouvrez de nouveau le capot supérieur et appuyez sur  jusqu'à ce que la tête d'impression se place au centre. Débranchez ensuite l'imprimante de la source d'alimentation et retirez le matériau.

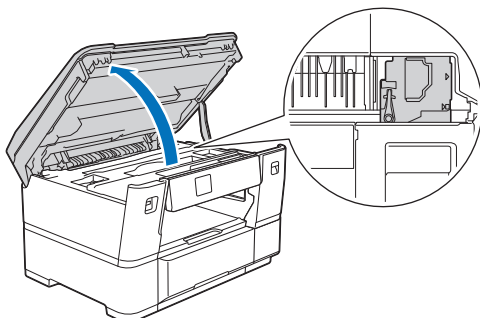

- Si le matériau est coincé sous la tête d'impression, débranchez l'imprimante de la source d'alimentation et déplacez la tête d'impression pour retirer le matériau.
- En cas de contact de l'encre avec la peau ou les vêtements, ôtez immédiatement l'encre avec du savon ou du détergent.

- 12** Fermez délicatement le capot supérieur à l'aide des emplacements pour les doigts de chaque côté.

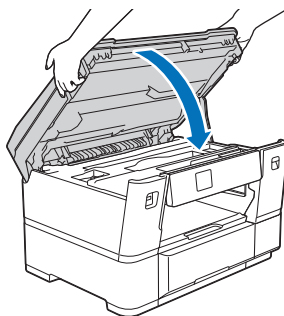

- 13** Sortez complètement le bac 2 de l'imprimante comme indiqué par la flèche.

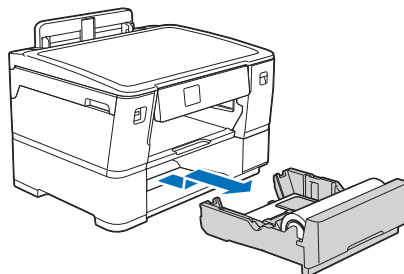

- 14** Retirez le rouleau de tissu du bac 2 et enroulez le tissu.



Si le bord entraîné en premier est plié, recourbé ou coupé de biais, coupez-le droit.

- 15** Rechargez le rouleau de tissu dans le bac 2.

Pour plus de détails sur le chargement, reportez-vous à la section « Chargez le rouleau de tissu dans le bac 2 » (p.8).

- 16** Fermez le couvercle d'élimination du brouage supérieur A à l'arrière de l'imprimante. Assurez-vous que le couvercle est bien fermé.

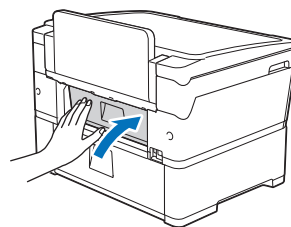

- 17** Remettez bien le support papier dans l'imprimante. Assurez-vous d'insérer le support papier dans les glissières.

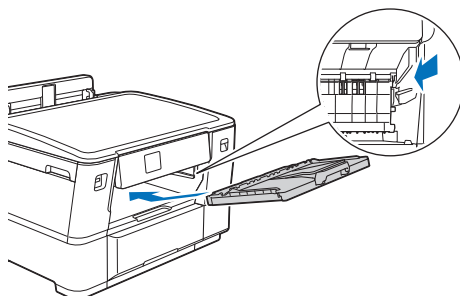

- 18** Insérez doucement les bacs à papier à fond dans l'imprimante.

- 19** Rebranchez le cordon d'alimentation.

Le coupe-ruban est coincé (Bourrage du coupe-ruban 01/02)

Procédez comme suit si l'écran LCD affiche les messages suivants :

- [Bourrage massicot 01], [Bourrage massicot 02]

- 1 Débranchez l'imprimante de la prise secteur.
- 2 Si du papier est chargé dans la fente d'entraînement manuel, retirez-le.
- 3 Sortez complètement le bac 1 (1) de l'imprimante comme indiqué par la flèche.

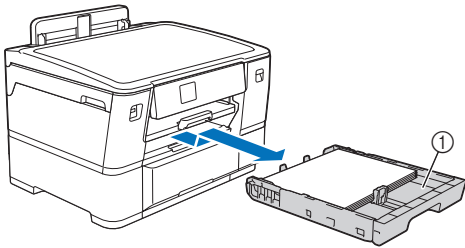

- 4 Soulevez le support papier (1) et sortez-le complètement de l'imprimante en l'inclinant, comme indiqué par la flèche.

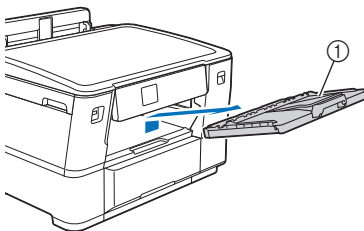

- 5 Si l'écran LCD affiche [Bourrage massicot 02], procédez comme suit :

- a. Ouvrez le couvercle d'élimination du bourrage inférieur B (1) à l'arrière de l'imprimante.

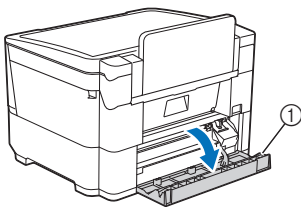

- b. Faites glisser manuellement l'ensemble de coupe-ruban (1) complètement vers la droite (position d'accueil).

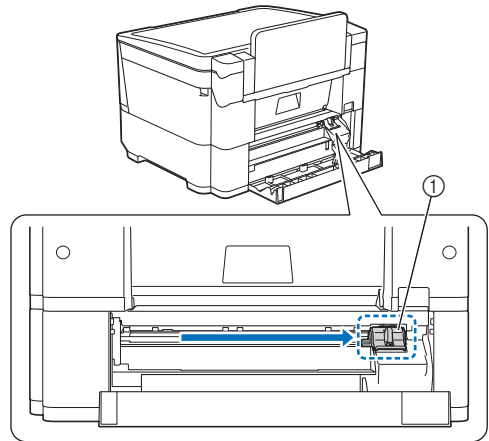

- c. Fermez le couvercle d'élimination du bourrage inférieur B. Assurez-vous que le couvercle est bien fermé.

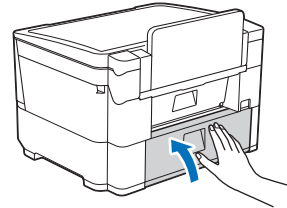

- 6 Ouvrez doucement le couvercle d'élimination du bourrage supérieur A (1) à l'arrière de l'imprimante.

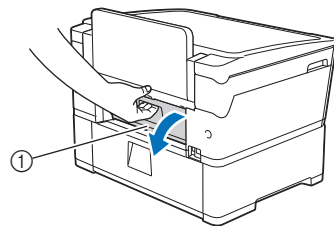

Le couvercle peut sembler plus lourd que d'habitude, le rouleau de tissu passe en effet à l'intérieur du couvercle.

- 7 Coupez manuellement le tissu en procédant délicatement, comme indiqué.

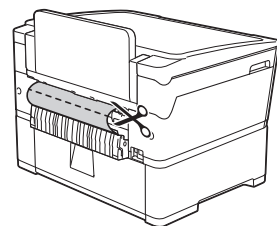

- 8 Laissez le couvercle d'élimination du bourrage supérieur A ouvert et allez à l'avant de l'imprimante.

- 9 Soulevez le volet interne et retirez doucement les matériaux coincés.

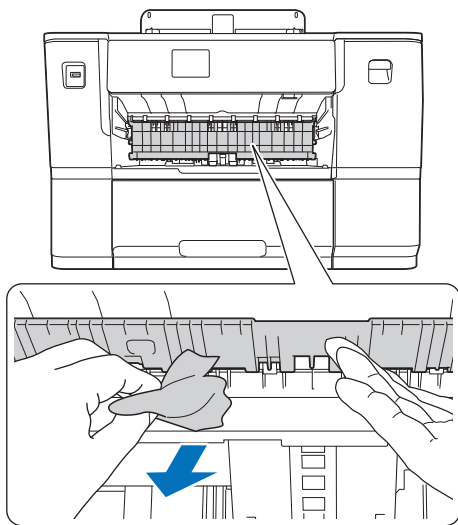

- 10 Veillez à bien regarder à l'intérieur (1) afin de vous assurer qu'il n'y a pas de morceaux de matériaux.

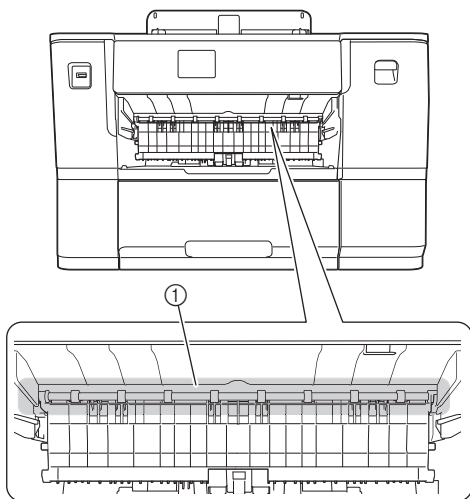

- 11 Des deux mains, utilisez les emplacements pour les doigts de chaque côté de l'imprimante pour placer le capot supérieur (1) en position ouverte.

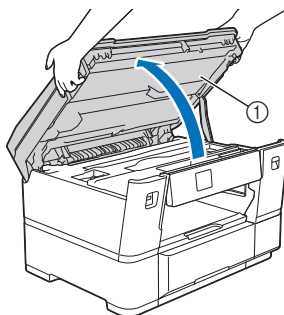

- 12 Retirez doucement le matériau coincé (1) de l'imprimante.

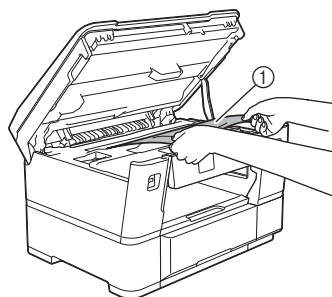

- 13 Déplacez la tête d'impression et retirez les matériaux restants dans cette zone. Veillez à ce qu'il ne reste pas de morceaux de matériaux dans les coins de l'imprimante (1) et (2).

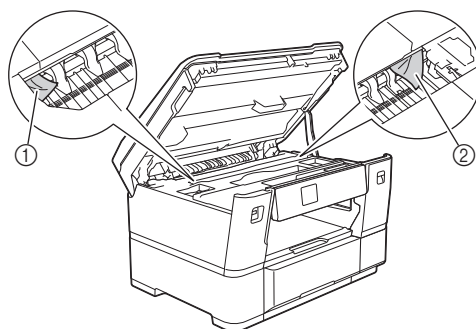

IMPORTANT

- La tête d'impression ne peut être déplacée si elle se trouve dans le coin droit comme indiqué sur l'illustration. Fermez le capot supérieur et rebranchez le cordon d'alimentation. Ouvrez de nouveau le capot supérieur et appuyez sur  jusqu'à ce que la tête d'impression se place au centre. Débranchez ensuite l'imprimante de la source d'alimentation et retirez le matériau.

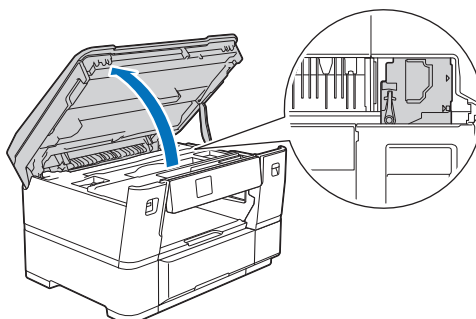

- Si le matériau est coincé sous la tête d'impression, débranchez l'imprimante de la source d'alimentation et déplacez la tête d'impression pour retirer le matériau.
- En cas de contact de l'encre avec la peau ou les vêtements, ôtez immédiatement l'encre avec du savon ou du détergent.

- 14** Fermez délicatement le capot supérieur à l'aide des emplacements pour les doigts de chaque côté.

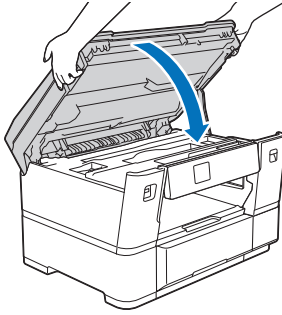

- 15** Sortez complètement le bac 2 de l'imprimante comme indiqué par la flèche.

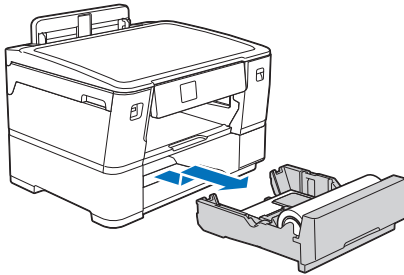

- 16** Retirez le rouleau de tissu du bac 2 et enrroulez le tissu.



Si le bord entraîné en premier est plié, recourbé ou coupé de biais, coupez-le droit.

- 17** Rechargez le rouleau de tissu dans le bac 2.

Pour plus de détails sur le chargement, reportez-vous à la section « Chargez le rouleau de tissu dans le bac 2 » (p.8).

- 18** Fermez le couvercle d'élimination du bourage supérieur A à l'arrière de l'imprimante. Assurez-vous que le couvercle est bien fermé.

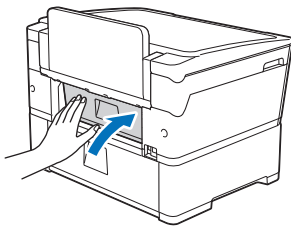

- 19** Remettez bien le support papier dans l'imprimante. Assurez-vous d'insérer le support papier dans les glissières.

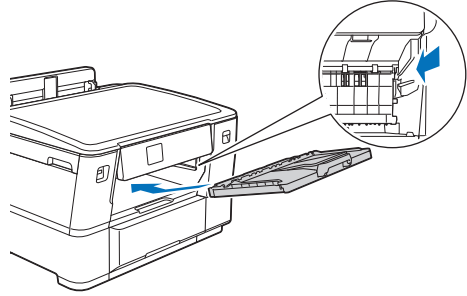

- 20** Insérez doucement les bacs à papier à fond dans l'imprimante.

- 21** Rebranchez le cordon d'alimentation.

Le coupe-ruban est coincé (Bourrage du coupe-ruban 03/04)

Procédez comme suit si l'écran LCD affiche les messages suivants :

- [Bourrage massicot 03], [Bourrage massicot 04]

- 1 Débranchez l'imprimante de la prise secteur.
- 2 Ouvrez le couvercle d'élimination du bourrage inférieur B (1) à l'arrière de l'imprimante.

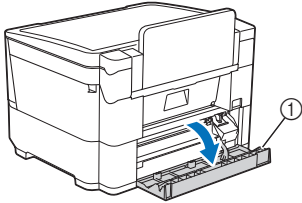

- 3 Faites glisser manuellement l'ensemble de coupe-ruban (1) complètement vers la droite (position d'accueil).

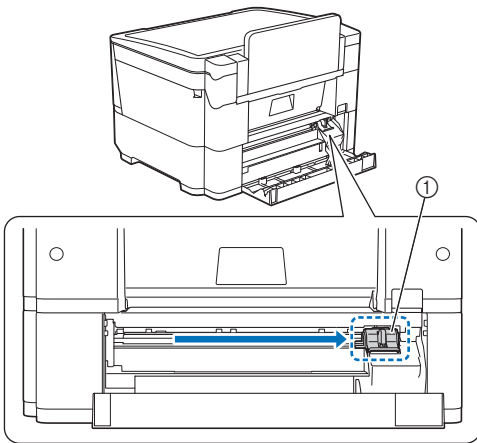

- 4 Fermez le couvercle d'élimination du bourrage inférieur B. Assurez-vous que le couvercle est bien fermé.

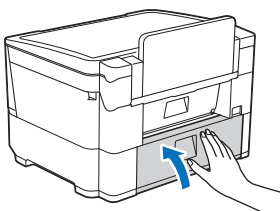

- 5 Si l'écran LCD affiche [Bourrage massicot 03], procédez comme suit pour recharger le rouleau de tissu.

- a. Sortez complètement le bac 2 de l'imprimante comme indiqué par la flèche.

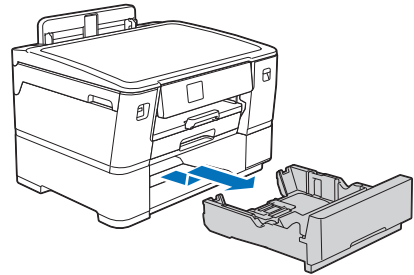

- b. Retirez le rouleau de tissu du bac 2 et enroulez le tissu.



Si le bord entraîné en premier est plié, recourbé ou coupé de biais, coupez-le droit.

- c. Rechargez le rouleau de tissu dans le bac 2.
Pour plus de détails sur le chargement, reportez-vous à la section « Chargez le rouleau de tissu dans le bac 2 » (p.8).
- d. Insérez doucement le bac 2 à fond dans l'imprimante.

- 6 Rebranchez le cordon d'alimentation.

Messages d'erreur

Le tableau suivant répertorie certains messages susceptibles d'apparaître lorsque l'imprimante fonctionne, ainsi que les solutions correspondantes. Effectuez les opérations nécessaires en respectant les instructions du message ou de la solution décrite dans ce tableau. Vous pouvez résoudre vous-même la plupart des problèmes. Pour une aide supplémentaire, le site Internet Brother support (Site Web de soutien Brother) propose des réponses aux questions fréquemment posées et des conseils de dépannage régulièrement actualisés. Consultez notre site à l'adresse « <https://s.brother/cf2aa/> ». Si le problème persiste, contactez le service clientèle de Brother ou un centre de service Brother agréé.



Les messages répertoriés ci-dessous sont quelques-uns des messages qui peuvent s'afficher lors de l'impression sur un rouleau de tissu. Pour des opérations telles que l'impression sur des feuilles de papier et la définition des réglages de l'imprimante, reportez-vous au guide utilisateur en ligne à l'adresse <https://s.brother/cm2aa/>.

■ Messages d'erreur de l'imprimante

Message d'erreur	Causes	Solution
Niveau d'encre bas	Une ou plusieurs cartouches d'encre ne contiennent pas suffisamment d'encre pour l'impression sur de longs supports tels que des rouleaux de tissu. * Vous pouvez toujours imprimer sur du papier A4, Letter ou de plus petite taille.	Pour imprimer sur de longs supports, remplacez-les par des cartouches d'encre neuves. Reportez-vous au guide utilisateur en ligne pour plus de détails.
Remplacez encre.	Si vous imprimez sur un long support tel qu'un rouleau de tissu, une ou plusieurs cartouches d'encre ont atteint leur fin de vie.	Remplacez-les par des cartouches d'encre neuves et poursuivez l'impression. Notez que la tonalité des couleurs peut être différente une fois les cartouches remplacées.
Impossible de découper	Le coupe-ruban se coince de manière répétée dans l'imprimante. L'ensemble de coupe-ruban atteindra bientôt sa fin de vie.	Nous vous recommandons de remplacer l'ensemble de coupe-ruban. Contactez le service clientèle de Brother ou votre revendeur Brother local.

■ Messages d'erreur de l'application Artspira

Message d'erreur	Causes	Solution
Les données n'ont pas pu être envoyées.	Le réseau n'est pas correctement connecté.	Vérifiez le statut de connexion du réseau sans fil pour l'imprimante et l'appareil mobile. Si la connexion au réseau sans fil est coupée, rétablissez-la.

■ Type de papier et taille du papier pour chaque opération

Type de papier	Taille du papier		Utilisation		
			Impression directe		Imprimante
			Impression JPEG	Impression PDF	
Rouleau	Rouleau de tissu	Largeur : 11,69"/pouces (297 mm) (diamètre extérieur : 2,85"/pouces (72,5 mm) ou moins)	-	-	Oui

* Reportez-vous au guide utilisateur en ligne pour les informations relatives aux autres types de papier tels que les feuilles de papier.

■ Orientation du papier et capacité du bac à papier 2

	Taille du papier	Types de papier	Nombre de feuilles	Poids	Épaisseur
Bac à papier 2	<Paysage> Letter, A4	Papier ordinaire, papier recyclé	500 ^{*1}	17 à 32 livres (64 à 120 g/m ²)	3 à 6 millièmes de pouce (0,08 à 0,15 mm)
	Rouleau de tissu (largeur : 11,69"/pouces (297 mm), diamètre extérieur : 2,85"/pouces (72,5 mm) ou moins)	Tissu en coton	1	0,39 à 0,46 livre (180 à 210 g/m ²)	9 à 13 millièmes de pouce (0,25 à 0,35 mm)

*1 : Lors de l'utilisation de papier ordinaire de 20 livres (80 g/m²)

* Reportez-vous au guide utilisateur en ligne pour les informations relatives à la fente d'entraînement manuel et au bac à papier 1.

■ Spécifications du support d'impression

Entrée de papier	Bac à papier 2 <Avant>	Type de papier	Tissu
		Taille du papier	Largeur : 11,69"/pouces (297 mm) Diamètre extérieur : 2,85"/pouces (72,5 mm) ou moins
		Capacité papier maximale	1 rouleau maximum
	Bac à papier 2 <Arrière>	Type de papier	Papier ordinaire, papier recyclé
		Taille du papier	(Paysage) Letter, A4
		Capacité papier maximale	Jusqu'à 500 feuilles de papier ordinaire de 20 livres (80 g/m ²)

* Reportez-vous au guide utilisateur en ligne pour les informations relatives à la sortie de papier, à la fente d'entraînement manuel et au bac à papier 1.

French
84H-537
Version 0



D031CL001-00