

Beknopte bedieningshandleiding

HL-JF1

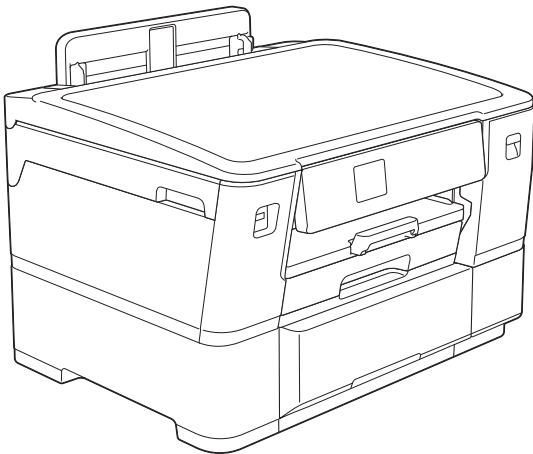

Lees eerst de Handleiding product veiligheid en dan deze Beknopte bedieningshandleiding voor de juiste installatieprocedure. Deze handleiding betreft alleen het installeren van de printer en de functies voor het afdrucken op stof met de HL-JF1. Ga voor instructies en meer informatie over het afdrucken op papier en het onderhoud van de printer (HL-JF1) naar de *Online Gebruikershandleiding*.

INHOUDSOPGAVE

Over de textielprinter	2
Lezen vóór gebruik	2
Vorbereidingen	4
Plaats normaal Letter-/A4-papier in lade 1	4
Sluit het netsnoer aan en installeer de startcartridges	4
Machine-instellingen	5
Breng een verbinding tot stand tussen uw smartphone/tablet en de printer	5
Sluit uw computer aan op uw printer	6
Draadloze verbinding handmatig instellen	7
Werken met textiel/stof	8
Laad de rol stof in lade 2	8
Het papierformaat en de papiersoort opgeven om af te drukken op een rol stof	9
Onbedrukbaar gebied	10
Afdrukken op een rol stof met de Artspira App op uw smartphone/tablet	11
Selecteer een sjabloon en druk af	11
Over het menu Afdrukinstellingen	12
Andere gegevens dan sjablonen afdrukken	12
Vanaf een computer afdrukken op een rol stof	14
Afdrukken vanuit Windows	14
Afdrukken vanaf de Mac (met AirPrint)	15
Probleemoplossing	16
Rol stof vastgelopen achter in de printer	17
Rol stof vastgelopen binnen in en achter in de printer	17
Snijeenheid is vastgelopen (Snijeenheid vastgelopen 01/02)	20
Snijeenheid is vastgelopen (Snijeenheid vastgelopen 03/04)	23
Foutmeldingen	24
Bijlage	25

Over de textielprinter

Deze Brother-textielprinter is ontworpen voor het afdrukken op rollen stof en op papier. Deze printer maakt het heel gemakkelijk om foto's of afbeeldingen af te drukken op stof op een rol.

De Brother Artspira App biedt verschillende ideeën voor projecten, tutorials en sjablonen die u naar wens kunt aanpassen.

Vanuit de Artspira App verzendt u afdrukgegevens naar uw Brother-textielprinter, snijgegevens naar uw Brother-snijmachine (SDX-serie) en borduurgegevens naar uw Brother-borduurmachine. *Alleen compatibele modellen.

Lezen vóór gebruik

■ Handelsmerken

Wi-Fi Direct® is een gedeponeerd handelsmerk van de Wi-Fi Alliance®.

Google Play en het Google Play-logo zijn handelsmerken van Google LLC.

App Store is een handelsmerk van Apple Inc., gedeponeerd in de Verenigde Staten en andere landen.

Alle al dan niet gedeponeerde handelsmerken die in dit document worden genoemd, zijn eigendom van de respectieve bedrijven.

■ Gebruikershandleidingen en waar ze te vinden zijn

Welke handleiding?	Wat staat erin?	Waar is de handleiding?
Handleiding product veiligheid	Lees deze handleiding eerst. Lees de veiligheidsinstructies voordat u de machine installeert.	Gedrukt/in de verpakking
Beknopte bedieningshandleiding	Deze handleiding bevat de basishandelingen voor het afdrukken op stof vanuit de speciale app (Brother Artspira). Ook vindt u hier oplossingen voor problemen bij het afdrukken op rollen stof.	Gedrukt/in de verpakking
Projectboek	In deze handleiding wordt uitgelegd hoe u projecten maakt met de sjablonen uit de speciale app (Brother Artspira). Met basishandelingen voor het gebruik van de app.	Gedrukt/in de verpakking
Online Gebruikershandleiding	Deze handleiding is de gebruiksaanwijzing voor het afdrukken op papier. Raadpleeg deze handleiding voor meer informatie over het onderhoud van het product.	Brother support website

■ Voorzorgsmaatregelen

- Voor dit model zijn handleidingen in het Spaans beschikbaar op <https://s.brother/cm2aa/>
Manuales en Español para este modelo están disponibles en <https://s.brother/cm2aa/>
- Met dit model wordt geen USB-kabel meegeleverd. Koop zelf de juiste interfacekabel voor de interface die u wilt gebruiken.
USB-kabel: We adviseren u een USB 2.0-kabel (type A/B) te gebruiken van hoogstens 5 meter.
Ethernet-kabel (netwerkkabel): Gebruik een straight-through twisted-pairkabel van categorie 5 (of hoger) voor een 10BASE-T of 100BASE-TX Fast Ethernet-netwerk.
- De inhoud van dit document kan zonder kennisgeving worden gewijzigd.
- De afbeeldingen in deze handleiding zijn alleen bedoeld ter illustratie en kunnen afwijken van de werkelijke producten.
- Als u wilt afdrukken op een rol stof, moet u de speciale Artspira App op uw smartphone/tablet installeren.
- Brother biedt regelmatig firmware-updates met nieuwe functies en oplossingen voor problemen. Kijk voor de nieuwste firmware op support.brother.com/up7.

■ Voorzorgsmaatregelen voor het werken met rollen stof

VOORZICHTIG

- Als er huidirritatie optreedt bij het in het gebruik nemen van het gemaakte project, stop dan onmiddellijk met het gebruiken van het project.
- Zorg dat het product buiten het bereik van kinderen blijft.
- Steek de stof niet in de mond en lik niet aan de stof.

- Het materiaal van de meegeleverde rol stof is No. 40 broadcloth (100% katoen).
- Deze stof is alleen bedoeld voor de daarvoor geschikte inkjetprinters. Niet gebruiken met laserprinters of kopieerapparaten.
- De stof kan worden gewassen en mag naar de stomerij. De kleurechtheid hangt af van het aantal keren wassen.
- Bewaar ongebruikte stof in gesloten verpakking uit de buurt van direct zonlicht of andere lichtbronnen. Niet bewaren in een warme, vochtige omgeving.

■ Meegeleverde accessoires

Haal de printer uit de verpakking en controleer alle onderdelen.

Welke onderdelen in de verpakking zijn meegeleverd, kan per land verschillen.

Bewaar de volledige verpakking en de doos voor mogelijk later transport.

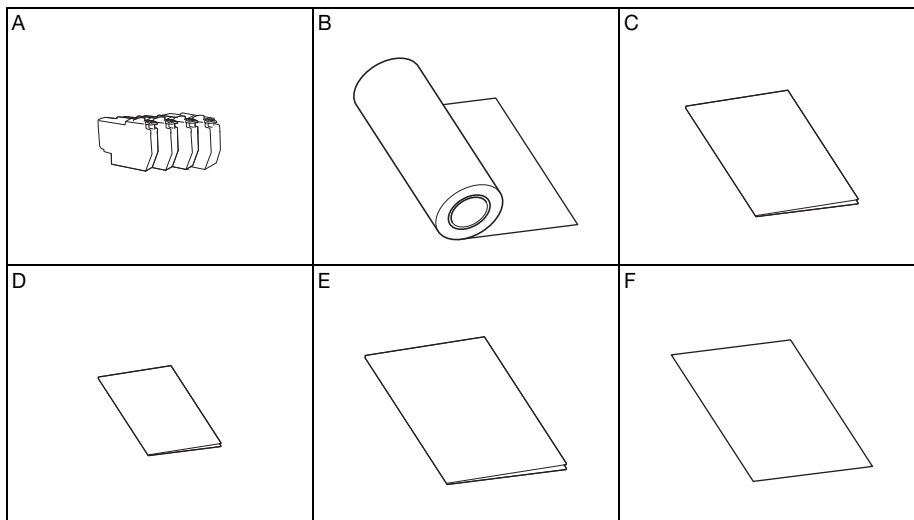

Onderdeel	
A	Startcartridges (1 van elke kleur: zwart, geel, cyaan, magenta)
B	Startrol katoenen stof 297 mm x 1300 mm *1
C	Beknopte bedieningshandleiding *2
D	Handleiding product veiligheid *2
E	Projectboek
F	Onderhoudsvel

*1 Dit onderdeel is een verbruiksartikel. Zodra het materiaal op is, kunt u bedrukbaar katoen PACB01 (Bedrukbaar katoen (textiel)) kopen bij uw lokale Brother-dealer.

*2 Voor dit model zijn handleidingen in het Spaans beschikbaar op <https://s.brother/cm2aa/>
Manuales en Español para este modelo están disponibles en <https://s.brother/cm2aa/>

Plaats normaal Letter-/A4-papier in lade 1

- 1 Trek lade 1 volledig uit de printer, zoals aangegeven door de pijl.

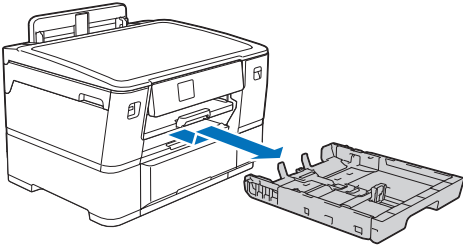

OPMERKING

Waaier de stapel papier goed los.

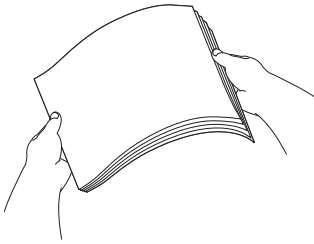

- 2 Laad het papier in lade 1 en regel de papiergeleiders bij.

Dit teken niet overschrijden:
▼▼▼.

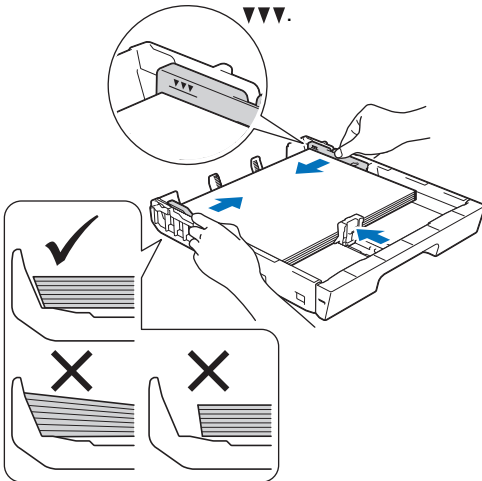

- 3 Duw lade 1 langzaam volledig in de printer.

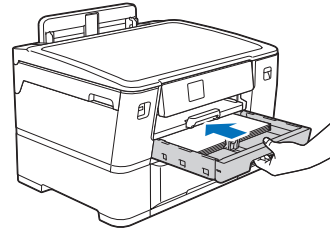

- 4 Trek de papiersteunklep naar buiten tot deze op zijn plaats vergrendelt.

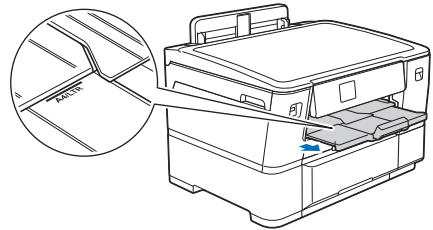

OPMERKING

Nadat u de printer volledig hebt klaargemaakt voor gebruik, kunt u de papiersoort of het papierformaat aanpassen. Ga voor meer informatie over het werken met papier naar de Online Gebruikershandleiding op <https://s.brother/cm2aa/>.

Sluit het netsnoer aan en installeer de startcartridges

- 1 Sluit het netsnoer aan. De printer wordt automatisch aangezet.

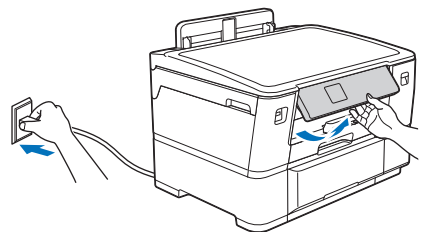

OPMERKING

U kunt het bedieningspaneel in een andere hoek zetten om het LCD-scherm gemakkelijker af te lezen.

- 2 Open het deksel van de inktcartridge.

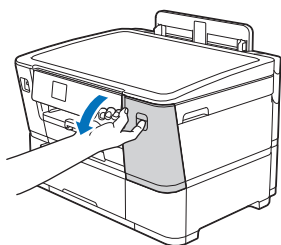

- 3 Schud de **zwarte** inktcartridge 15 keer snel heen en weer in horizontale richting (zie illustratie) voordat u de inktcartridge in de printer plaatst. De andere kleuren inkt hoeft u niet te schudden.

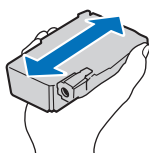

- 4 Volg de aanwijzingen op het LCD-scherm om de inktcartridges te installeren. Sluit het klepje dat de inktcartridges afdekt.

- Het inkttoevoersysteem wordt voorbereid voor het afdrukken.

OPMERKING

- De eerste keer dat u inktcartridges installeert, wordt extra inkt gebruikt voor het vullen van alle leidingen. Dit is een eenmalig proces dat hoogwaardige afdrucken garandeert.

Machine-instellingen

- 1 Volg de aanwijzingen op het LCD-scherm om de datum en tijd in te stellen.
- 2 Volg de aanwijzingen op het LCD-scherm en druk vervolgens op [Start] om het blad voor controle van de afdrukkwaliteit af te drukken.
- 3 Volg de aanwijzingen op het LCD-scherm en controleer de kwaliteit van de vier kleurenblokken op het blad. Start zo nodig de reinigingsprocedure.

OK Niet OK

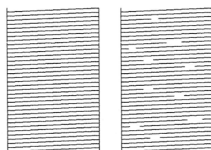

- 4 Volg de aanwijzingen op het LCD-scherm om de instellingen van de printer te configureren.

- Configureer de lade-instellingen en controleer de gegevens over de papierrichting.
- Controleer de gegevens over de software-installatie.

- 5 Selecteer uw taal (indien nodig).

1. Druk op [Instell.] > [Alle instell.] > [Stand. instel.] > [Taalkeuze].
2. Druk op uw taal.
3. Druk op .

Breng een verbinding tot stand tussen uw smartphone/tablet en de printer

- 1 Download de Artspira App.

Ga met de onderstaande QR-code naar Google Play™ of de App Store en download op uw smartphone/tablet de Artspira App voor het afdrukken op stof. Voor optimaal gebruik raden we de meest recente versie van de app aan.



- 2 Open de Artspira App en meld u aan.

- 3 Tik op in de rechterbovenhoek van het startscherm.

- 4 Tik op [Registreren] onder [Creatieve printer] om de registratie van uw Brother-textielprinter te starten.

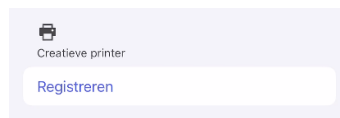

- Artspira zoekt nu naar beschikbare printers.

- 5 Wanneer u de lijst met printers ziet, tikt u op de printer die u wilt registreren.

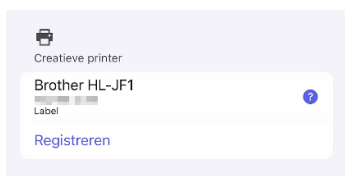
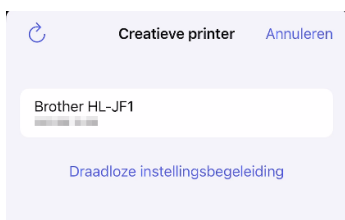

- Als het instellen van de draadloze verbinding niet kan worden voltooid, tikt u op [Draadloze instellingsbegeleiding] en raadpleegt u de aanwijzingen voor het instellen van de draadloze verbinding.
- Als er meerdere printers met hetzelfde netwerk verbonden zijn, selecteert u de juiste printer.
- Wanneer u een Brother-snijmachine en -borduurmachine wilt instellen die beide compatibel zijn met Artspira, moet u de gewenste machine selecteren in het scherm van stap 4 en deze machine vervolgens instellen aan de hand van de aanwijzingen op het scherm.

Hiermee is het instellen van de printer vanaf een smartphone/tablet voltooid. Raadpleeg "Werken met textiel/stof" (P.8) om de rol stof te laden.

Sluit uw computer aan op uw printer

- 1 Ga naar <https://s.brother/lpqrg/> om de Brother-software te downloaden en te installeren.

OPMERKING

- (Windows) Als u wilt afdrukken op een rol stof, moet u de Brother-software installeren.

- 2 Volg de aanwijzingen op het scherm.

OPMERKING

- Voor een bedrade netwerkverbinding en een verbinding via USB moet u de juiste poort (voor de kabel die u wilt gebruiken) zoeken binnen in de printer, zoals getoond.

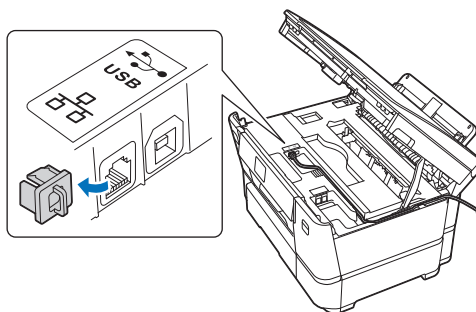

Instellen voltooid. U kunt nu afdrukken met uw printer.

Belangrijke opmerking voor netwerkbeveiliging

Het standaardwachtwoord voor het beheer van de printerinstellingen vindt u op de achterzijde van de printer bij "Pwd". Het verdient aanbeveling het standaardwachtwoord onmiddellijk te wijzigen om ongeautoriseerde toegang tot de printer te voorkomen.

Draadloze verbinding handmatig instellen

Er is een andere methode om het draadloze netwerk in te stellen.

- 1 Zoek uw SSID (netwerkn naam) en netwerksleutel (wachtwoord) op uw draadloze toegangspunt/router en noteer deze gegevens in de tabel hieronder.

SSID (netwerkn naam)	
Netwerksleutel (wachtwoord)	

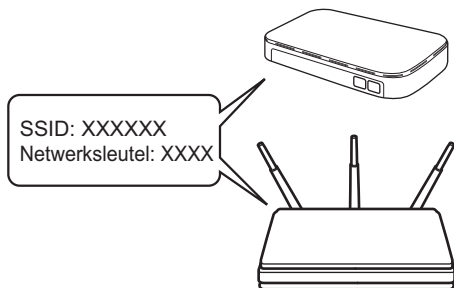

OPMERKING

- Als u deze gegevens niet kunt vinden, informeer dan bij uw netwerkbeheerder of de fabrikant van uw draadloze toegangspunt/router.

- 2 Ga naar uw printer en druk op  > [Wi-Fi-netwerk vinden] > [Ja].

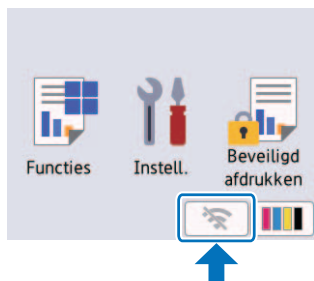

- 3 Selecteer de SSID (netwerkn naam) voor uw toegangspunt/router en voer de netwerksleutel (wachtwoord) in. Zodra de draadloze verbinding tot stand is gebracht, ziet u [Verbonden] op het touchscreen.

OPMERKING

- Controleer het volgende als de verbinding niet lukt:
(Draadloos netwerk)
Start uw draadloze toegangspunt/router opnieuw (indien mogelijk). > Start uw printer en computer opnieuw en herhaal de procedure vanaf stap 1.
(Bedraad netwerk/USB-verbinding)
Maak de kabel los > Start uw printer en computer opnieuw en herhaal de procedure vanaf stap 1.

Werken met textiel/stof

Volg de onderstaande procedure om de rol stof te laden. Ga voor meer informatie over het afdrucken op papier naar de Online Gebruikershandleiding op <https://s.brother/cm2aa/>.

De startrol die is meegeleverd en de andere stoffen van Brother zijn compatibel met deze inkjetprinter.

- Gebruik lade 2 om de rol stof te laden (breedte: 297 mm / buitendiameter: 72,5 mm of minder)
- (Windows) Als u wilt afdrucken op een rol stof, moet u de Brother-software installeren. Ga voor installatie van de driver en software naar de pagina **Downloads** voor uw model op <https://s.brother/lpqrg/>.
- Als de instelling [Contr. papier] is ingesteld op [Aan] en u trekt de papierlade uit de printer, wordt een bericht op het LCD-scherm weergegeven en kunt u het papierformaat en de papiersoort aanpassen.
- Als een van de inktcartridges bijna leeg is tijdens het afdrucken op een rol stof, vervangt u de lege inktcartridge door een nieuwe en gaat u verder met afdrucken. De kleur kan wel iets anders van tint zijn.

Laad de rol stof in lade 2

- 1 Als de papiersteunklep (①) open is, doe dan eerst deze klep dicht en daarna de papiersteun zelf (②).

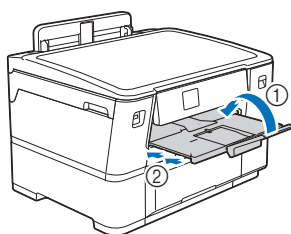

- 2 Trek lade 2 volledig uit de printer, zoals aangegeven door de pijl.

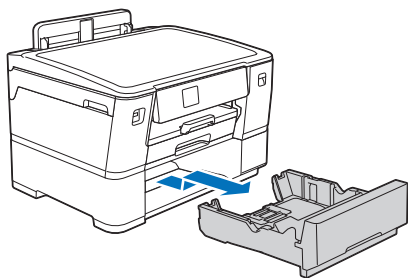

OPMERKING

- Verwijder A4- of Letter-papier uit lade 2 voordat u de rol stof laadt. **GEEN** papier (ongeacht formaat) en rol stof tegelijk laden.

- 3 Druk de papiergeleiders voor de breedte (①) voorzichtig in en schuif ze naar de maximale breedte.

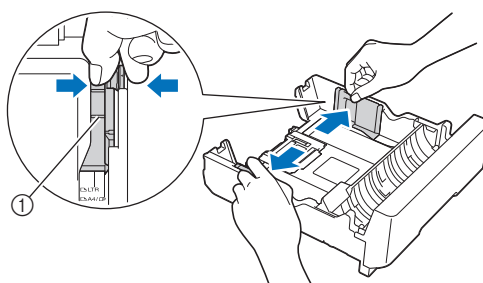

- 4 Zet de schakelaar in de stand om een rol stof te gebruiken.

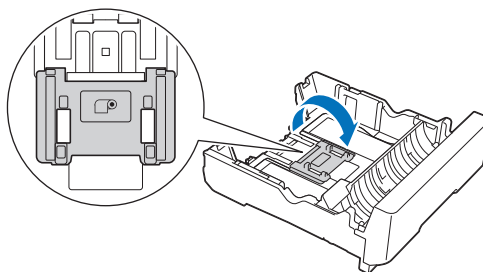

- 5 Steek het uiteinde van de rol met de stofzijde omlaag in de sleuf in de lade.

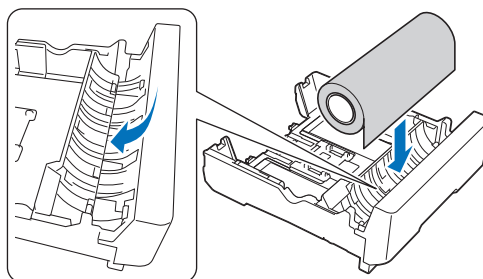

OPMERKING

- Druk alleen af op de stofzijde van de rol stof. Als u afdrukt op de beschermlaag, kan de printer beschadigd raken.
- Als het uiteinde van de stof rafelig is, knipt u deze rafels eerst af voordat u de rol in de lade plaatst.
- Als de stof niet strak aangespannen is, rolt u de stof eerst opnieuw op voordat u de rol in de lade plaatst.

- 6** Plaats uw vingers aan beide zijden van de rol stof en draai de rol in de richting van de pijl (zie illustratie). Blijf draaien totdat de stof door de papiersleuf onder in de lade komt en de andere kant (①) van de lade aanraakt.

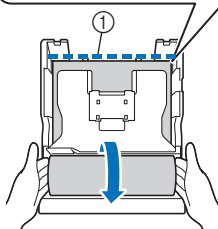
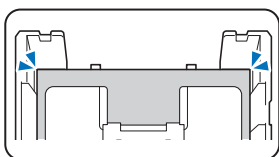
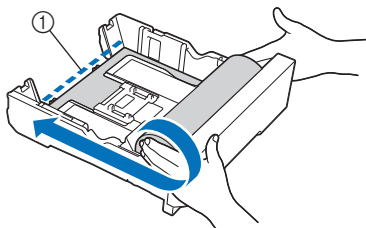

- 7** Stel de papiergeleiders voor de breedte (①) voorzichtig af op de stof. De papiergeleiders moeten tegen de stof komen.

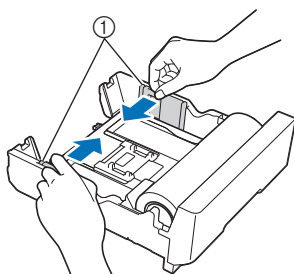

- 8** Duw lade 2 langzaam volledig in de printer.

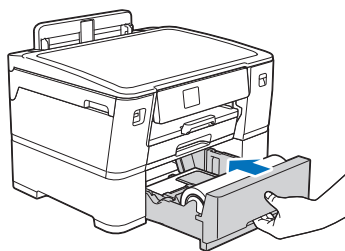

BELANGRIJK

- Duw de lade NIET met kracht of heel snel in de printer. Hierdoor kan het materiaal vastlopen of wordt het mogelijk niet goed ingevoerd.

- 9** Zorg ervoor dat de papiersteun dicht is.

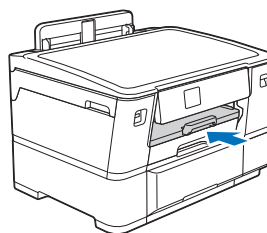

BELANGRIJK

- Voorkom schade aan het bedrukte materiaal en trek de papiersteun NIET uit wanneer u een rol met stof laadt.
- Als u lade 2 uit de printer trekt nadat u een rol stof hebt geladen, kan de rol los komen te zitten of kan de voorkant van de rol verschuiven. Om schade aan het materiaal en invoerproblemen te voorkomen moet u de rol opnieuw laden.



- Wanneer lade 2 een rol stof bevat en u drukt af op stof, houdt de printer de voltooide opdrachten vast zodat de stof niet valt. Wacht na het afdrukken tot het snijden klaar is. Verwijder de bedrukte stof en druk op [OK] op het LCD-scherm van de printer.

Het papierformaat en de papiersoort opgeven om af te drukken op een rol stof

- 1** Druk op  [Instell.] > [Alle instell.] > [Standaardinst.] > [Lade-instell.] > [Lade 2].

- 2** Druk op [Papiersoort] > [Stof].

Het papierformaat wordt automatisch ingesteld op [Rol van 297 mm].

Onbedrukbaar gebied

Hoe groot het onbedrukbare gebied is, is afhankelijk van de instellingen binnen de door u gebruikte toepassing (app). De onderstaande afbeelding toont het onbedrukbare gedeelte van een rol stof. Als u afdrukken zonder rand hebt ingesteld, kan deze printer wel afdrukken in het grijze gebied van de onderstaande afbeelding.

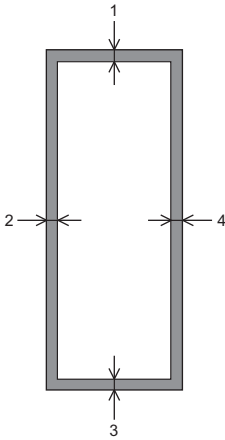

	Boven (1)	Links (2)	Onder (3)	Rechts (4)
Rol stof	3 mm	3 mm	3 mm	3 mm



- Ga voor meer informatie over het afdrukken op losse vellen papier naar de Online Gebruikershandleiding op <https://s.brother/cm2aa/>.
-

Afdrukken op een rol stof met de Artspira App op uw smartphone/tablet

Artspira is een Brother-app waarmee u op rollen stof kunt afdrukken vanaf een smartphone/tablet. Verder kunt u Artspira gebruiken om snij- en borduurgegevens draadloos over te brengen naar Brother-machines die dit ondersteunen. Selecteer eenvoudig één van de projecten, die aangeboden worden in de Artspira-app en geniet van het creëren van uw eigen projecten met uw Brother producten. In het onderstaande voorbeeld gebruiken we de Brother-textielprinter om af te drukken op een rol stof waarbij een sjabloon uit de Artspira-app wordt gebruikt.

Selecteer een sjabloon en druk af

- 1 Zet de printer aan.
- 2 Open de Artspira App op uw smartphone/tablet.
- 3 Tik op [Ontwerpen afdrukken] onder [Ontdekken] in het startscherm.
- 4 Selecteer het gewenste project in de lijst.

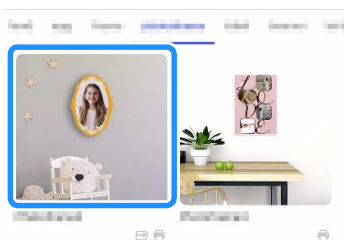

► Er wordt een scherm met meer informatie over het project weergegeven.



- Naast de projectnaam wordt een pictogram weergegeven dat aangeeft welke printer of welke snij- of borduurmachine u nodig hebt. Projecten met het pictogram van een borduur- en snijmachine bevatten borduur- en snijgegevens.

- 5 Tik op [Maken].



- 6 Wanneer het bewerkingsscherm wordt weergegeven, kunt u de achtergrond, vormen en andere onderdelen van de sjabloon wijzigen. Wanneer u hiermee klaar bent, tikt u op [Gereed] om door te gaan naar het voorbeeldscherm.

Tik op het onderdeel van de sjabloon dat u wilt bewerken en tik vervolgens op het pictogram van de bewerkingfunctie in het menu onder aan het scherm. De afbeelding en het pictogram van de bewerkingfunctie kunnen anders zijn dan wat u ziet op onderstaande afbeelding.



- Als u de bewerkte gegevens wilt opslaan, tikt u op [Opslaan]. Gegevens die op de server zijn opgeslagen, kunt u openen met 'Mijn creaties'.

- 7 Tik op [Afdrukken] om af te drukken.

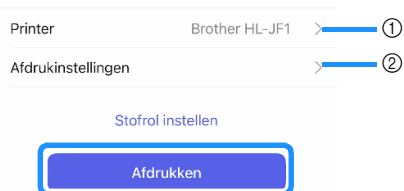

- ① Verbonden printer
- ② Afdrukinstellingen

- 8 Wanneer het afdrukken klaar is, laat u de bedrukte stof minstens 15 minuten drogen op een vlakke ondergrond. Daarna mag u de bescherm laag van de stof verwijderen.

Over het menu Afdrukinstellingen

Hoe het menu met afdrukinstellingen er in Artspira uitziet, hangt af van het project dat u hebt gekozen.

Afdrukkwaliteit

Selecteer de afdrukresolutie. Er is een verband tussen de afdrukkwaliteit en de afdruksnelheid: hoe hoger de kwaliteit, hoe lager de snelheid.

Positioneringsmarkering voor snijden

Hiermee voegt u een registratieteken toe aan de snijgegevens.

Positioneringsmarkering voor borduren

Hiermee voegt u een positioneringsteken toe aan de borduurgegevens. Wanneer deze optie is geactiveerd, wordt een menu weergegeven waarmee u de vorm en kleur van de positioneringstekens kunt kiezen.

Afdruklijn voor direct snijden

Bepaal of u een omtrek wilt afdrucken voor de modus "Direct snijden" van de snijmachine.

Krimp marge

Selecteer deze instelling om het patroon iets groter af te drukken en daarmee alvast rekening te houden met krimpen na het wassen.

Activeer deze functie als de stof na het bedrukken zal worden gewassen. Als deze optie is geactiveerd, dan wordt het patroon circa 3% groter afgedrukt.



Volg de onderstaande aanwijzingen wanneer u de stof na het afdrucken met de hand wast.

- Laat de stof ongeveer 10 minuten inweken, volledig onder water, en was de stof met de hand uit.
- Laat al het water voorzichtig weggelopen en laat de stof aan de lucht drogen op een vlakke ondergrond. Als u de stof uitwringt, kunt u de stof kreuken of kan de opdruk vervormen.
- Gebruik een strijkijzer op lage tot gemiddelde temperatuur om eventuele kreukels te verwijderen.

Zonder marges

Selecteer deze instelling om af te drukken zonder randen.

Andere gegevens dan sjablonen afdrucken

Volg de onderstaande aanwijzingen om originele afdrukgegevens te maken met ontwerpen die niet uit de in de app aanwezige sjablonen afkomstig zijn.

- 1 Tik op  onder aan het startscherm.
- 2 Tik op [Afdrukken].
- 3 Selecteer [Design Editor] of [Geometrische patronen] en maak vervolgens het patroon.

Nieuw

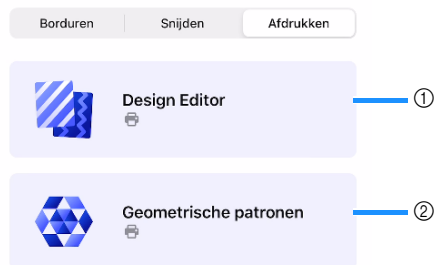

- ① Design Editor
Hiermee bewerkt u een bestaand ontwerp of gebruikt u een foto van uw smartphone/tablet om uw eigen originele afdrukgegevens af te drukken. Wanneer u hiermee klaar bent, tikt u op [Gereed] om het resultaat af te drukken.
- ② Geometrische patronen
Hiermee bewerkt u een bestaand ontwerp of een foto van uw smartphone/tablet om een ontwerp met een kaleidoscoop-effect te maken.



Als u de gegevens wilt opslaan, tikt u op [Opslaan].

Opgeslagen gegevens kunt u openen met  .

■ Gebruik van de bedrukte stof

VOORZICHTIG

Als er huidirritatie, jeuk of uitslag optreedt nadat de stof in direct contact is gekomen met de huid, gebruik de stof dan niet langer.

Houd rekening met het volgende wanneer u de bedrukte stof gebruikt met een borduurmachine of een snijmachine of wanneer u de bedrukte stof wilt wassen.

- Als de stof afgeeft op de borduur- of snijmachine, moet u de vlek onmiddellijk verwijderen aan de hand van de reinigingsinstructies in de Gebruikershandleiding of de Handleiding product veiligheid van de borduur- of snijmachine.
- Tijdens het gebruik van de stof en onder invloed van wassen kan de kleur doorlopen en veranderen. Ook kan de bedrukte stof afgeven op de huid en andere materialen.
- Niet in direct zonlicht plaatsen. Alle stoffen verkleuren in direct zonlicht.

- Was de bedrukte stof voorzichtig met de hand. Gebruik hiervoor een mild wasmiddel. Geen bleekmiddelen gebruiken. Plat laten drogen.
- Afdrukte projecten verkleuren naarmate ze vaker worden gewassen.
- Strijken is alleen nodig als u geen kreukels in de stof wilt. Wij raden u aan om de bedrukte stof binnenstebuiten te draaien vóór het strijken en te strijken op de laagste temperatuur.
- Deze katoenen stof is speciaal behandeld om inkt te absorberen. Houd er rekening mee dat inkt in uw waswater zal worden geabsorbeerd en gefixeerd door de stof. Was deze stof niet samen met andere materialen. Andere materialen (met name batikstoffen) geven veel kleur af tijdens het wassen. Door andere materialen in een voorwas te doen, voorkomt u dat u veel kleurstoffen in het waswater krijgt zodat die kleurstoffen ook niet in uw bedrukte stof kunnen komen.

■ Wanneer u lamineerfolie aanbrengt op de bedrukte stof

Wanneer u bedrukte stof gebruikt voor projecten en de stof daarbij vaak in direct contact komt met uw handen (bij tassen bijvoorbeeld), kunt u lamineerfolie (apart verkrijgbaar) op de bedrukte stof aanbrengen vóór het snijden, knippen of naaien, wat afgeven tot een minimum beperkt. Voordat u de lamineerfolie aanbrengt, moet u eerst de beschermlaag van de stof verwijderen.

Voor meer informatie over optionele accessoires raadpleegt u <https://s.brother/cp2aa/>.



VOORZICHTIG

Wanneer u de stof inclusief lamineerfolie wilt naaien, gebruik dan een glijvoet of een voet met een speciale gladde coating of breng overtrekpapier op de lamineerfolie aan. Naai alleen met rechte of zigzagsteken. Als u met deze twee punten geen rekening houdt, kan de naaivoet aan de lamineerfolie blijven plakken waardoor de steken te dicht op elkaar komen te zitten en de naald kan afbreken, met mogelijk letsel tot gevolg.

- Voer een test uit voordat u gelamineerde stof gaat naaien.
- Was geen producten die zijn gemaakt van stof die voorzien is van lamineerfolie. Als het product vies wordt, kunt u het voorzichtig afvegen met een vochtige doek.
- Strijk of pers geen producten die zijn gemaakt van stof Strijk of pers de lamineerfolie.

■ Wanneer u in water oplosbare versteviging aanbrengt op bedrukte stof

- Wanneer u bedrukte stof gebruikt om te quilten bijvoorbeeld, kunt u een in water oplosbare versteviging (apart verkrijgbaar) aanbrengen vóór het snijden, knippen of naaien, wat afgeven tot een minimum beperkt. Voor meer informatie over optionele accessoires raadpleegt u <https://s.brother/cp2aa/>.

■ Instructievideo

Bekijk de onderstaande video als u wilt weten hoe u in water oplosbare versteviging en de lamineerfolie kunt aanbrengen.



<https://s.brother/cf2kb/>

Vanaf een computer afdrukken op een rol stof

Ga voor meer informatie over het afdrukken op papier (A4, Letter, enz.) naar de Online Gebruikershandleiding op <https://s.brother/cm2aa/>.

Afdrukken vanuit Windows

Wanneer u afdrukt met [Testpagina afdrukken] op de computer, drukt de printer mogelijk af op uw rol stof. Als u wilt afdrukken op papier, moet u [Losse vellen papier] selecteren in het veld [Selectie van afdrukmedium] van de printerdriver.

- 1 Zorg ervoor dat de rol stof is geladen in lade 2.**
- 2 Selecteer de afdrupodracht in de toepassing of app waarin u werkt.**
- 3 Selecteer de naam van uw printer model en klik vervolgens op de knop voor de printereigenschappen of printervoorkeuren.**
 - Het venster van de printerdriver en het venster [Instellingen stofrol] worden weergegeven. (Als het venster [Instellingen stofrol] niet wordt weergegeven, klik dan op het tabblad [Normaal] in het venster van de printerdriver en selecteer vervolgens [Stofrol] in het veld [Selectie van afdrukmedium].)

<Venster [Instellingen stofrol]>

 - Klik op de vervolgkeuzelijst [Paginaformaat] en selecteer vervolgens [Door gebruiker gedefinieerd].
 - Voer de breedte en hoogte in van het document dat u in uw toepassing hebt gemaakt.

 Als het in de toepassing gemaakte paginaformaat niet gelijk is aan het werkelijke afdrukformaat, moet u het paginaformaat invoeren.

 - Zet het selectievakje [Formaat opslaan als:] aan en voer vervolgens de naam in voor het formaat dat u in de vorige stap hebt gemaakt.
 - Klik op [OK] om uw instellingen voor het paginaformaat toe te passen.
- 4 Klik op de vervolgkeuzelijst [Afdrukkwaliteit] en selecteer vervolgens de gewenste afdrukresolutie. De afdrukkwaliteit en de afdruksnelheid staan met elkaar in verband: hoe hoger de kwaliteit, hoe langer het duurt om het document af te drukken.**
- 5 Klik op de vervolgkeuzelijst [Scaling] en selecteer vervolgens zo nodig de optie voor het vergroten of verkleinen van het paginaformaat.**

Selecteer deze optie om het paginaformaat passend te maken voor het werkelijke afdrukformaat.
- 6 Wijzig indien nodig nog andere printerinstellingen.**
- 7 Klik op [OK].**

- 8 Als het venster met instructies voor het laden van een rol stof wordt weergegeven, volgt u die aanwijzingen en klikt u vervolgens op [OK].**
- 9 Voltooi uw afdrupodracht.**

OPMERKING

- Wanneer u een lange pagina wilt afdrukken (meer dan 1380 mm), wordt slechts een deel van de pagina afgedrukt en blijft de rest leeg, afhankelijk van de toepassing die u gebruikt. Stel de printerdriver als volgt in om dit probleem op te lossen:
Selecteer het tabblad [Geavanceerd], klik op [Andere afdrupodopties] > [Invoerresolutie:] en zet vervolgens het selectievakje aan. Als u deze optie selecteert, duurt het langer voordat met afdrukken wordt begonnen en wordt de resolutie verlaagd met een minder goede afdrukkwaliteit tot gevolg.

BELANGRIJK

- Controleer vóór het afdrukken hoeveel stof er nog op de rol zit. Als er niet genoeg stof meer is voor de paginalengte die u wilt afdrukken, kan de machine halverwege stoppen met afdrukken. Zelfs als er nog genoeg stof op de rol zit voor de volledige afdrupodracht, dan nog kunt u aan het eind van de afdruk een leeg gedeelte krijgen.

Afdrukken vanaf de Mac (met AirPrint)

De precieze afdrukprocedure kan per toepassing verschillen. In de hier beschreven instructies is macOS v12 gebruikt. De precieze procedure kan voor uw versie van het besturingssysteem iets anders zijn. Controleer vóór het afdrukken of uw printer vermeld staat in de printerlijst van uw Mac.

- 1 De printer moet aan staan.
- 2 Laad de rol stof in lade 2 en wijzig op uw printer de instellingen voor de papierlade.
- 3 Klik in de toepassing die u op uw Mac gebruikt op het menu [Archief] en selecteer vervolgens [Druk afen].
- 4 Zorg ervoor dat uw printer geselecteerd is. Als er een andere printer (of geen printer) is geselecteerd, klik dan op het snelmenu [Printer] en selecteer alsnog uw printer.
- 5 Ga in het snelmenu [Papierformaat] op een van de volgende manieren te werk:



- Als het snelmenu [Papierformaat] niet wordt weergegeven, klikt u op [Toon details].

- Selecteer [Rol van 297 mm] in het menu en selecteer vervolgens een papierformaat met een hoogte van meer dan 210 mm.
- Selecteer [Aangepaste formaten...] in het menu en klik op [+] in het instelvenster. Voer in het venster de volgende gegevens in en klik vervolgens op OK.
 - De naam die u aan het formaat wilt geven.
 - 297 mm of minder bij [Breedte].
 - Tussen 210 mm en 2700 mm bij [Hoogte].
 - De gewenste maat bij [Marges].



- Als het in de toepassing gemaakte paginaformaat niet gelijk is aan het werkelijke afdrukformaat, moet u het paginaformaat invoeren.

- 6 Selecteer de optie [Richting] van uw afdruk.
- 7 Als u in de vorige stap [Aangepaste formaten...] hebt geselecteerd en het aangepaste formaat passend wilt maken voor het werkelijke afdrukformaat, klik dan op het snelmenu voor de afdrুকopties en selecteer [Voorvertoning]. Wanneer de opties voor het voorbeeld worden weergegeven, selecteert u de gewenste schaal.

- 8 Klik op het snelmenu voor de afdrুকopties en selecteer vervolgens [Media en kwaliteit].

Wanneer de opties voor [Media en kwaliteit] worden weergegeven:

- a. Klik op het snelmenu [Invoer uit] en selecteer vervolgens [Rol 2].
- b. Klik op het snelmenu [Papiertype] en selecteer vervolgens [Stof].

- 9 Selecteer de overige benodigde opties.

- 10 Klik op [Printen].

BELANGRIJK

- Controleer vóór het afdrukken hoeveel stof er nog op de rol zit. Als er niet genoeg stof meer is voor de paginalengte die u wilt afdrukken, kan de machine halverwege stoppen met afdrukken. Zelfs als er nog genoeg stof op de rol zit voor de volledige afdrুকtaak, dan nog kunt u aan het eind van de afdruk een leeg gedeelte krijgen.

Probleemoplossing

Als de printer niet meer goed werkt, ga dan na of er mogelijk sprake is van onderstaande problemen en raadpleeg de veelgestelde vragen (FAQ) op de Brother support website (<https://s.brother/cf2aa/>), voordat u contact opneemt voor service. Als u het probleem hiermee niet kunt oplossen, neemt u contact op met de Klantenservice van Brother of een erkend Brother-servicecentrum.



De hieronder beschreven symptomen kunnen zich voordoen wanneer u afdrukt op een rol stof of wanneer u de Artspira App gebruikt. Ga voor meer informatie over het afdrucken op losse vellen papier en het opgeven van printerinstellingen naar de Online Gebruikershandleiding op <https://s.brother/cm2aa/>.

■ Problemen met materialen

Symptoom	Suggesties	Verwijzing
De stof wordt niet goed ingevoerd van de rol.	Zorg ervoor dat de rol stof goed geplaatst is. Controleer het volgende en laad de stof op de juiste manier. <ul style="list-style-type: none">De stof van de rol is niet ingevoerd via de onderkant van de lade.Het uiteinde van de stof is niet ingevoerd tot aan de opgegeven positie.	P.8
	Zorg ervoor dat de papierlade volledig is teruggeplaatst en vastgeklikt is.	P.8
	Zorg ervoor dat de klep ter verwijdering van vastgelopen materiaal achter op de printer gesloten is.	P.17
	Maak de papierdoorvoerrollen schoon.	Zie Online Gebruikershandleiding
	Zorg ervoor dat de rol stof voldoet aan de specificaties voor de printer.	P.25
De stof is vastgelopen.	Zorg ervoor dat de rol stof goed geplaatst is.	P.8
	Als het uiteinde van de stof sterk gekruld is, wordt de stof mogelijk niet goed ingevoerd. Rol het materiaal in de tegenovergestelde richting om de stof platter te maken en laad de stof vervolgens op de juiste manier.	-
De stof loopt steeds opnieuw vast.	Als de stof steeds opnieuw vastloopt, zit er mogelijk een stukje stof vast in de printer. Controleer goed of er geen stof meer vastzit in de printer.	P.17
	Mogelijk is het mes versleten. Als u een melding ziet over het vervangen van de snijeenheid, moet u de snijeenheid binnenkort vervangen. Neem contact op met de klantenservice van Brother of uw lokale Brother-dealer.	-
Er kan niet worden afgedrukt op de rol stof.	Controleer de richting van de geladen rol stof. De beschermlaag moet aan de binnenkant zitten. Laad de rol zo nodig opnieuw.	P.8

■ Problemen met de Artspira App

Symptoom	Suggesties	Verwijzing
De printer is niet te vinden in de lijst met verbonden apparaten.	Controleer het volgende. <ul style="list-style-type: none">Zorg ervoor dat de printer aan staat, vernieuw het scherm van de app en zoek opnieuw naar de printer.Zorg ervoor dat uw smartphone/tablet heeft met hetzelfde draadloze toegangspunt/netwerk dat ook door de printer wordt gebruikt.	P.5
Ik kan niet afdrucken.	Controleer het volgende. <ul style="list-style-type: none">Zorg ervoor dat de printer die u wilt gebruiken is geselecteerd in het voorbeeldscherm. Als er een andere printer is geselecteerd, selecteer dan de juiste printer.Zorg ervoor dat de printer aan staat en druk opnieuw af.	P.11

Rol stof vastgelopen achter in de printer

Als de volgende meldingen op het LCD-scherm komen, volgt u deze stappen:

- [Storing rol stof 01], [Storing rol stof 02]

1 Trek de stekker van de printer uit het stopcontact.

Als [Storing rol stof 02] wordt weergegeven op het LCD-scherm, opent u de bovenste klep ter verwijdering van vastgelopen materiaal A (1) aan de achterzijde van de printer.

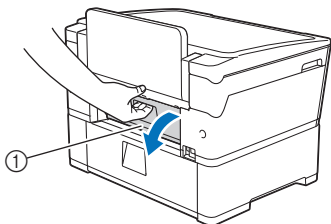

Ga door naar de volgende stap wanneer u hiermee klaar bent.

2 Trek lade 2 volledig uit de printer, zoals aangegeven door de pijl.

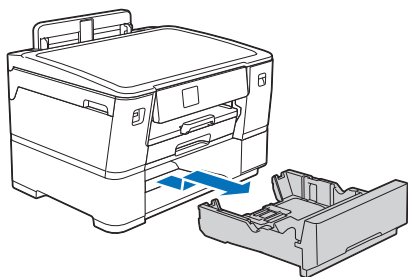

3 Verwijder de rol stof uit lade 2 en rol de stof goed op.

Als de stof aan de rand gevouwen of gekreukt is, of scheef afgesneden, knip de stof dan recht af.

4 Plaats de rol stof terug in lade 2.

Meer bijzonderheden over het laden vindt u in "Laad de rol stof in lade 2" (P.8).



Als [Storing rol stof 02] wordt weergegeven op het LCD-scherm, sluit u de bovenste klep ter verwijdering van vastgelopen materiaal A aan de achterzijde van de printer. Zorg ervoor dat de klep volledig dicht is.

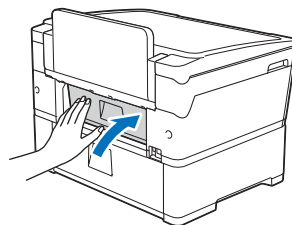

Ga door naar de volgende stap wanneer u hiermee klaar bent.

5 Duw lade 2 langzaam volledig terug in de printer.

6 Steek de stekker weer in het stopcontact.

Rol stof vastgelopen binnen in en achter in de printer

Als de volgende meldingen op het LCD-scherm komen, volgt u deze stappen:

- [Storing rol stof 03]

1 Trek de stekker van de printer uit het stopcontact.

2 Als er papier in de sleuf voor handmatige invoer is geladen, verwijder dit dan.

3 Trek lade 1 (1) volledig uit de printer, zoals aangegeven door de pijl.

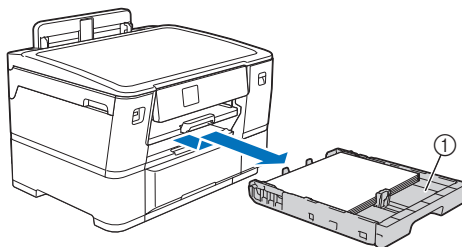

4 Til de papiersteun (1) omhoog en trek deze in een schuine hoek volledig uit de printer, zoals aangegeven door de pijl.

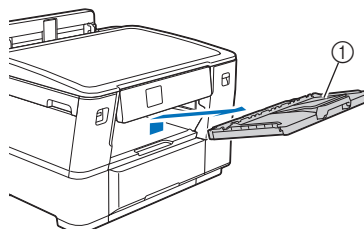

- 5** Open voorzichtig de bovenste klep ter verwijdering van vastgelopen materiaal A (①) aan de achterzijde van de printer.

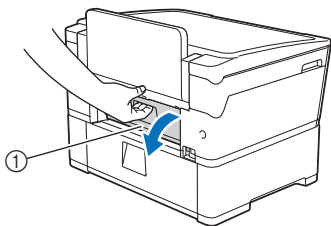

Deze klep kan zwaarder aanvoelen dan gebruikelijk. Dit komt doordat de rol stof door de binnenzijde van de klep loopt.

- 6** Laat de bovenste klep ter verwijdering van vastgelopen papier A open en ga naar de voorzijde van de printer.

- 7** Til de interne klep omhoog en verwijder voorzichtig het vastgelopen materiaal.

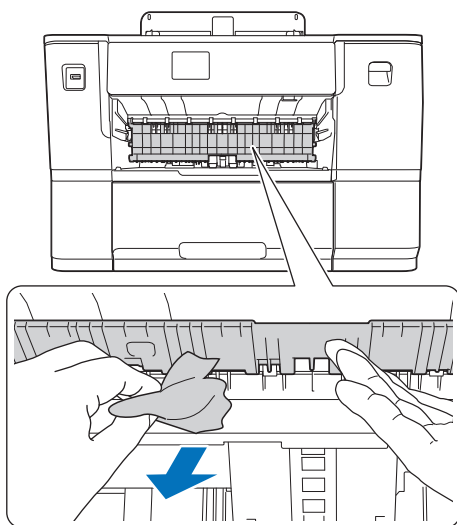

- 8** Controleer zorgvuldig of zich nog vastgelopen materiaal in de printer (①) bevindt.

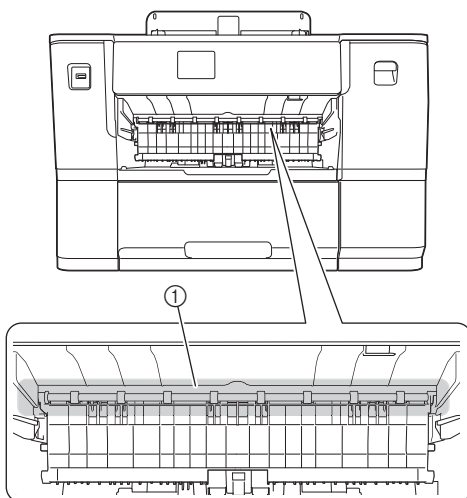

- 9** Gebruik beide handen en de vingergrepen aan beide zijden van de printer om het bovendeksel (①) in de geopende stand te zetten.

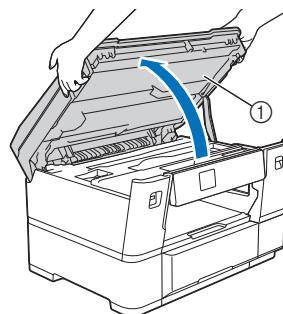

- 10** Trek het vastgelopen materiaal (①) langzaam uit de printer.

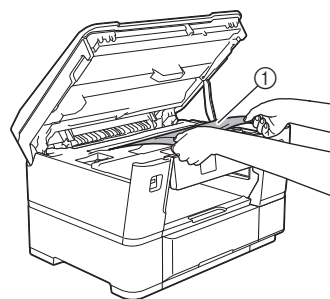

- 11** Verplaats de printkop en verwijder achtergebleven materiaal uit dit gedeelte. Zorg ervoor dat er geen materiaalresten in de hoeken van de printer (1) en (2) achterblijven.

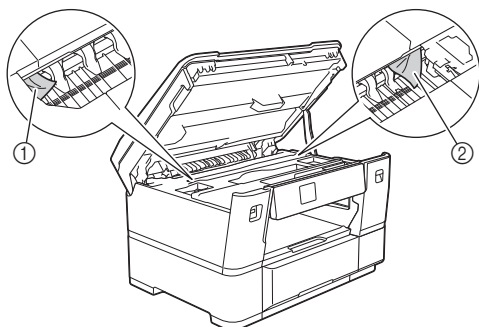

BELANGRIJK

- Als de printkop zich in de rechterhoek bevindt (zie afbeelding), kunt u de printkop niet verplaatsen. Sluit het bovendeksel en sluit het netsnoer opnieuw aan. Open nogmaals het bovendeksel en houd  ingedrukt tot de printkop in het midden staat. Haal vervolgens de stekker van de printer uit het stopcontact en verwijder het materiaal.

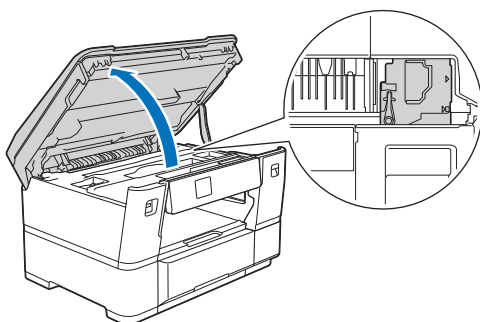

- Als het materiaal onder de printkop is vastgelopen, moet u de stekker van de printer uit het stopcontact trekken en vervolgens de printkop verplaatsen om het materiaal te verwijderen.
- Als u inkt op uw huid of kleding krijgt, wast u deze meteen af met zeep of een schoonmaakmiddel.

- 12** Gebruik de vingergrepen aan beide zijden van de printer om het bovendeksel voorzichtig te sluiten.

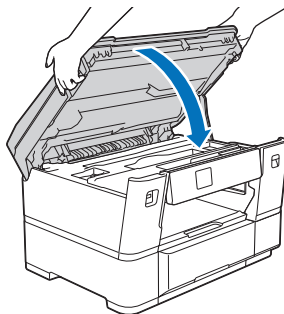

- 13** Trek lade 2 volledig uit de printer, zoals aangegeven door de pijl.

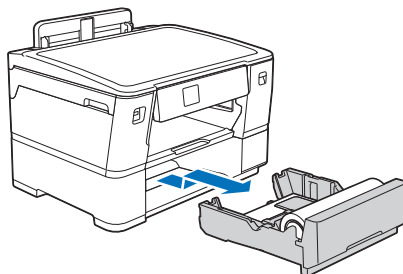

- 14** Verwijder de rol stof uit lade 2 en rol de stof op.



Als de stof aan de rand gevouwen of gekreukt is, of scheef afgesneden, knip de stof dan recht af.

- 15** Plaats de rol stof terug in lade 2.

Meer bijzonderheden over het laden vindt u in "Laad de rol stof in lade 2" (P.8).

- 16** Sluit de bovenste klep ter verwijdering van vastgelopen materiaal A aan de achterzijde van de printer. Zorg ervoor dat de klep volledig dicht is.

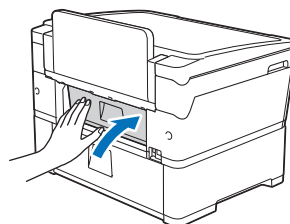

- 17** Duw de papiersteun stevig terug in de printer. Zorg ervoor dat de papiersteun goed over de daarvoor bestemde richels glijdt.

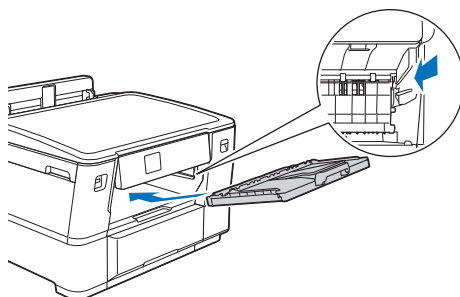

- 18** Duw de papierlade langzaam volledig in de printer.

- 19** Steek de stekker weer in het stopcontact.

Snijeenheid is vastgelopen (Snijeenheid vastgelopen 01/02)

Als de volgende meldingen op het LCD-scherm komen, volgt u deze stappen:

- [Storing bij snijder 01], [Storing bij snijder 02]

- 1 Trek de stekker van de printer uit het stopcontact.
- 2 Als er papier in de sleuf voor handmatige invoer is geladen, verwijder dit dan.
- 3 Trek lade 1 (1) volledig uit de printer, zoals aangegeven door de pijl.

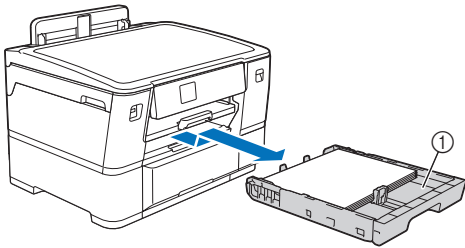

- 4 Til de papiersteun (1) omhoog en trek deze in een schuine hoek volledig uit de printer, zoals aangegeven door de pijl.

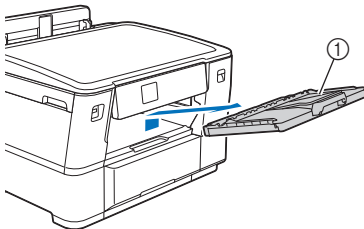

- 5 Als [Storing bij snijder 02] wordt weergegeven op het LCD-scherm, doet u het volgende:

- a. Open voorzichtig de onderste klep ter verwijdering van vastgelopen materiaal B (1) aan de achterzijde van de printer.

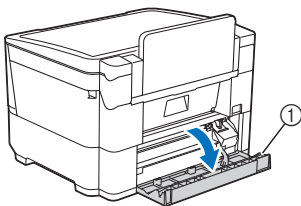

- b. Schuif de snijeenheid (1) met de hand helemaal naar rechts (de uitgangspositie).

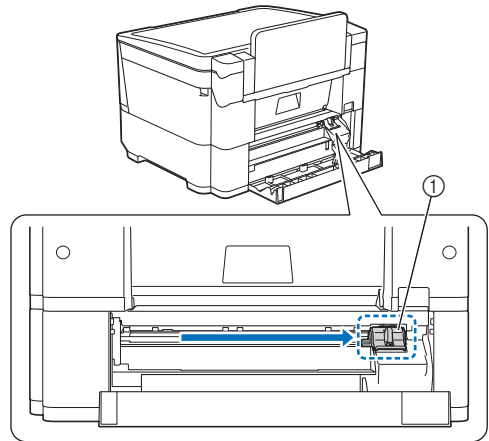

- c. Doe de onderste klep ter verwijdering van vastgelopen materiaal B dicht. Zorg ervoor dat de klep volledig dicht is.

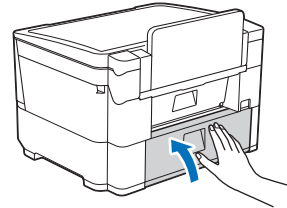

- 6 Open voorzichtig de bovenste klep ter verwijdering van vastgelopen materiaal A (1) aan de achterzijde van de printer.

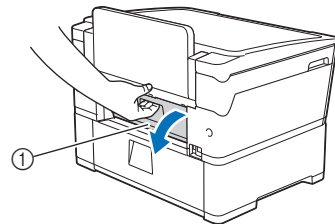

Deze klep kan zwaarder aanvoelen dan gebruikelijk. Dit komt doordat de rol stof door de binnenzijde van de klep loopt.

- 7 Knip de stof voorzichtig af met de hand (zie illustratie).

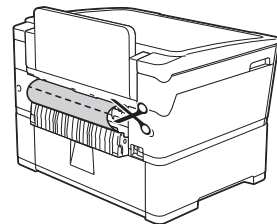

- 8 Laat de bovenste klep ter verwijdering van vastgelopen materiaal A open en ga naar de voorzijde van de printer.

- 9 Til de interne klep omhoog en verwijder voorzichtig het vastgelopen materiaal.

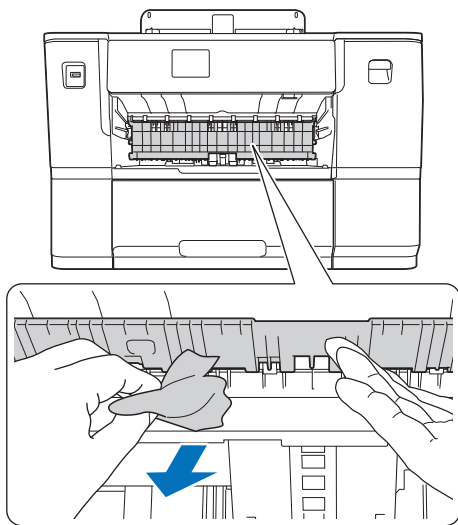

- 10 Controleer zorgvuldig of zich nog vastgelopen materiaal in de printer (1) bevindt.

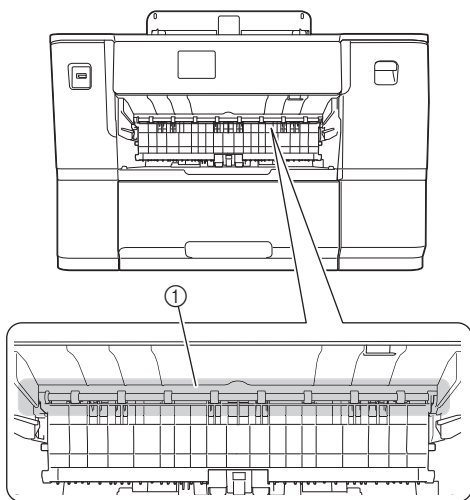

- 11 Gebruik beide handen en de vingergrepen aan beide zijden van de printer om het bovendeksel (1) in de geopende stand te zetten.

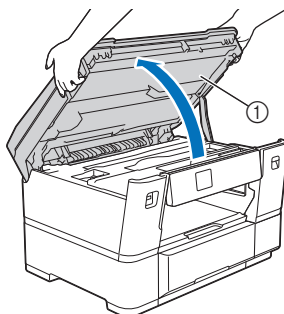

- 12 Trek het vastgelopen materiaal (1) langzaam uit de printer.

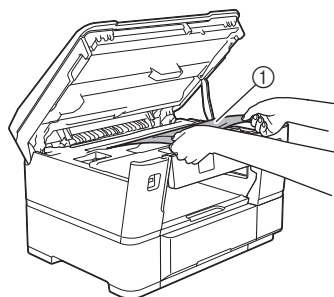

- 13 Verplaats de printkop en verwijder achtergebleven materiaal uit dit gedeelte. Zorg ervoor dat er geen materiaalresten in de hoeken van de printer (1) en (2) achterblijven.

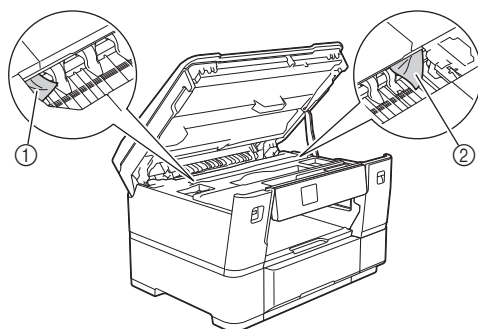

BELANGRIJK

- Als de printkop zich in de rechterhoek bevindt (zie afbeelding), kunt u de printkop niet verplaatsen. Sluit het bovendeksel en sluit het netsnoer opnieuw aan. Open nogmaals het bovendeksel en houd  ingedrukt tot de printkop in het midden staat. Haal vervolgens de stekker van de printer uit het stopcontact en verwijder het materiaal.

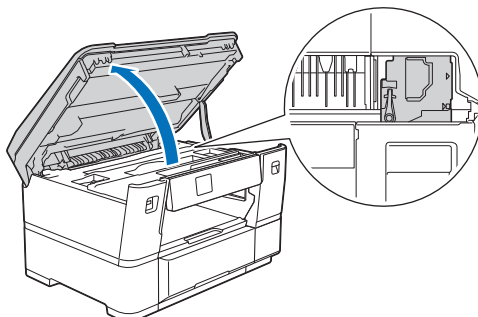

- Als het materiaal onder de printkop is vastgelopen, moet u de stekker van de printer uit het stopcontact trekken en vervolgens de printkop verplaatsen om het materiaal te verwijderen.
- Als u inkt op uw huid of kleding krijgt, wast u deze meteen af met zeep of een schoonmaakmiddel.

- 14** Gebruik de vingergrepen aan beide zijden van de printer om het bovendeksel voorzichtig te sluiten.

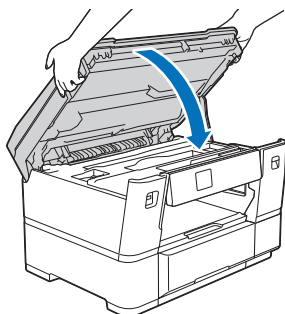

- 15** Trek lade 2 volledig uit de printer, zoals aangegeven door de pijl.

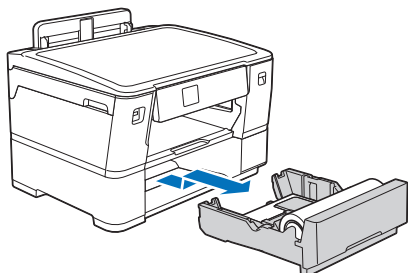

- 16** Verwijder de rol stof uit lade 2 en rol de stof op.



Als de stof aan de rand gevouwen of gekreukt is, of scheef afgesneden, knip de stof dan recht af.

- 17** Plaats de rol stof terug in lade 2.

Meer bijzonderheden over het laden vindt u in "Laad de rol stof in lade 2" (P.8).

- 18** Sluit de bovenste klep ter verwijdering van vastgelopen materiaal A aan de achterzijde van de printer. Zorg ervoor dat de klep volledig dicht is.

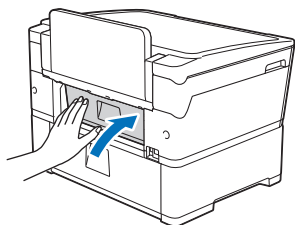

- 19** Duw de papiersteun stevig terug in de printer. Zorg ervoor dat de papiersteun goed over de daarvoor bestemde richels glijdt.

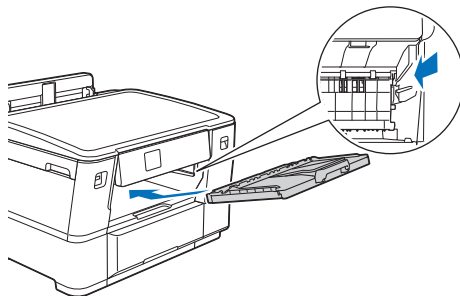

- 20** Duw de papierlade langzaam volledig in de printer.

- 21** Steek de stekker weer in het stopcontact.

Snijeenheid is vastgelopen (Snijeenheid vastgelopen 03/04)

Als de volgende meldingen op het LCD-scherm komen, volgt u deze stappen:

- [Storing bij snijder 03], [Storing bij snijder 04]

- 1 **Trek de stekker van de printer uit het stopcontact.**
- 2 **Open voorzichtig de onderste klep ter verwijdering van vastgelopen materiaal A (1) aan de achterzijde van de printer.**

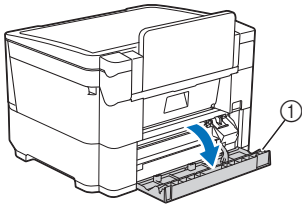

- 3 **Schuif de snijeenheid (1) met de hand helemaal naar rechts (de uitgangspositie).**

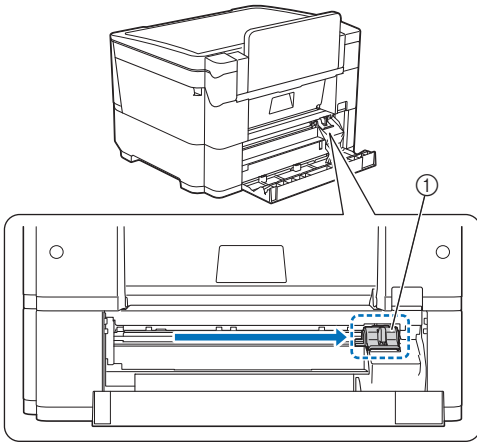

- 4 **Doe de onderste klep ter verwijdering van vastgelopen materiaal B dicht. Zorg ervoor dat de klep volledig dicht is.**

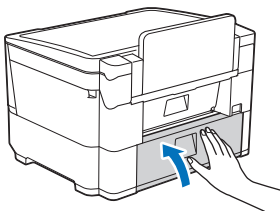

- 5 **Als [Storing bij snijder 03] wordt weergegeven op het LCD-scherm, doet u het volgende om de rol stof opnieuw te laden:**

- a. Trek lade 2 volledig uit de printer, zoals aangegeven door de pijl.

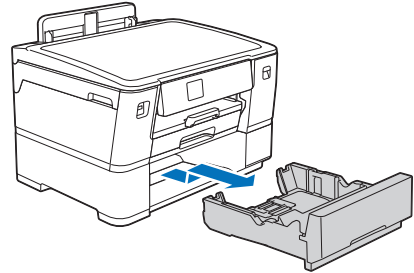

- b. Verwijder de rol stof uit lade 2 en rol de stof goed op.



Als de stof aan de rand gevouwen of gekreukt is, of scheef afgesneden, knip de stof dan recht af.

- c. Plaats de rol stof terug in lade 2.
Meer bijzonderheden over het laden vindt u in "Laad de rol stof in lade 2" (P.8).
- d. Duw lade 2 langzaam volledig in de printer.

- 6 **Steek de stekker weer in het stopcontact.**

Foutmeldingen

De onderstaande tabel bevat enkele berichten die kunnen worden weergegeven terwijl de machine in werking is, samen met de bijbehorende oplossingen. Voer de nodige handeling uit volgens de instructies in het bericht of de hier beschreven oplossing. De meeste problemen kunt u namelijk zelf oplossen. Als u extra hulp nodig hebt, biedt de Brother support website de nieuwste antwoorden op veelvoorkomende vragen en tips. Ga naar "<https://s.brother/cf2aa/>". Als u het probleem hiermee niet kunt oplossen, neemt u contact op met de Klantenservice van Brother of een erkend Brother-servicecentrum.



De hieronder beschreven meldingen kunnen worden weergegeven wanneer u afdrukt op een rol stof. Ga voor meer informatie over het afdrukken op losse vellen papier en het opgeven van apparaatinstellingen naar de Online Gebruikershandleiding op <https://s.brother/cm2aa/>.

■ Foutmeldingen van de printer

Foutmelding	Oorzaak	Oplossing
Onvoldoende inkt	Een of meer inktcartridges bevatten niet genoeg inkt meer om af te drukken op lang materiaal zoals een rol stof. * U kunt nog wel afdrukken op A4- of Letter-papier (of kleiner).	Als u op lang materiaal wilt afdrukken, moet u de inktcartridges eerst vervangen door nieuwe. Raadpleeg de Online Gebruikershandleiding voor meer informatie.
Vervang inkt	Wanneer u afdrukt op lang materiaal zoals een rol stof, zijn mogelijk een of meer inktcartridges aan vervanging toe.	Vervang de inktcartridges door nieuwe en ga door met afdrukken. Na het vervangen van de cartridges kan de kleur een iets andere tint hebben.
Kan niet snijden	De snijeenheid in de printer loopt regelmatig vast. De snijeenheid is bijna versleten.	Wij raden u aan om de snijeenheid te vervangen. Neem contact op met de klantenservice van Brother of uw lokale Brother-dealer.

■ Foutmeldingen van de Artspira App

Foutmelding	Oorzaak	Oplossing
De gegevens kunnen niet worden verzonden.	Er is een probleem met de netwerkverbinding.	Controleer de status van de draadloze netwerkverbinding voor zowel de printer als uw smartphone/tablet. Als de verbinding met het draadloze netwerk is verbroken, breng deze verbinding dan opnieuw tot stand.

■ Papiertype en papierformaat voor elke handeling

Papiersoort	Papierformaat		Gebruik		
			Rechtstreeks afdrukken		Printer
			JPEG afdrukken	PDF afdrukken	
Media op rol	Rol stof	Breedte: 297 mm (Buitendiameter: 72,5 mm of minder)	-	-	Ja

* Zie de Online Gebruikershandleiding voor meer informatie over papiersoorten zoals losse vellen.

■ Afdrukstand en capaciteit van papierlade 2

	Papierformaat	Papiersoorten	Aantal vellen	Dikte	Dikte
Papierlade 2	<Liggend> Letter, A4	Normaal papier, kringlooppapier	500 ^{*1}	64 tot 120 g/m ²	0,08 tot 0,15 mm
	Rol stof (Breedte: 297 mm, buitendiameter: 72,5 mm of minder)	Katoenen stof	1	180 tot 210 g/m ²	0,25 tot 0,35 mm

*1 :Bij gebruik van normaal papier van 80 g/m²

* Zie de Online Gebruikershandleiding voor meer informatie over papierlade 1 en de sleuf voor handmatige invoer.

■ Specificaties afdrukmedia

Papierinvoer	Papierlade 2 <Voorkant>	Papiersoort	Stof
		Papierformaat	Breedte: 297 mm Buitendiameter: 72,5 mm of minder
		Maximale papiercapaciteit	Tot 1 rol
	Papierlade 2 <Achterkant>	Papiersoort	Normaal papier, kringlooppapier
		Papierformaat	(Liggend) Letter, A4
		Maximale papiercapaciteit	Max. 500 vel normaal papier van 80 g/m ²

* Zie de Online Gebruikershandleiding voor meer informatie over papierlade 1, de sleuf voor handmatige invoer en de papieruitvoer.

Dutch
84H-537
Version 0



D031CM001-00