



Videopute za podešavanje:
support.brother.com/videos



Najnoviji priručnici dostupni su na web-stranici Brother support:
support.brother.com/manuals

Raspakirajte uređaj i provjerite komponente

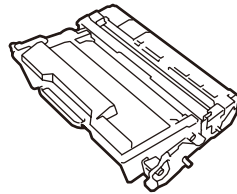
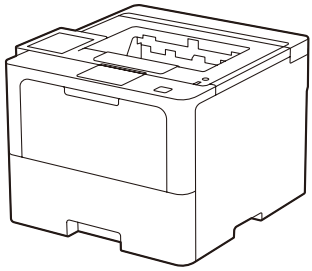

Sklop tonera i jedinice bubnja
(postavljen u uređaj)

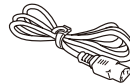

AC napojni kabel



Poklopac USB priključka
(nije uključen u svim modelima)

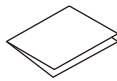

Kratki korisnički priručnik

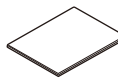

Sigurnosni priručnik za proizvod

NAPOMENA:

- Komponente koje se nalaze u kutiji mogu se razlikovati ovisno o državi.
- Dostupna sučelja veze mogu se razlikovati ovisno o modelu. Bude li vam trebao odgovarajući kabel sučelja, morate ga kupiti.

• USB kabel

Preporučujemo upotrebu USB 2.0 kabela (tip A/B) koji nije dulji od 2 metra.

• Mrežni kabel

Upotrebjavajte ravni upleteni dvožilni kabel kategorije 5 (ili veće).

- Na ilustracijama u ovom *Kratkom korisničkom priručniku* prikazan je model HL-L6415DN.
- Brother ima za cilj smanjiti otpad i uštedjeti sirovine i energiju potrebnu za njihovu proizvodnju. Pročitajte više o našem radu na zaštiti okoliša na www.brotherearth.com.

1 Uklonite ambalažu i ponovno postavite sklop tonera i jedinice bubnja

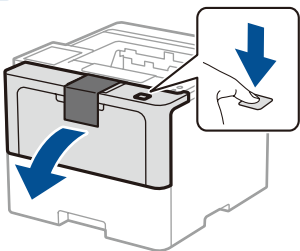

Uklonite paketić silika-gela.

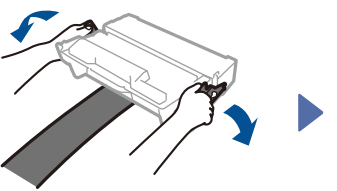
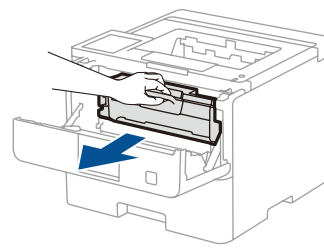
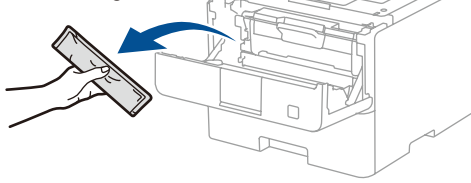

Uklonite narančasti dio.

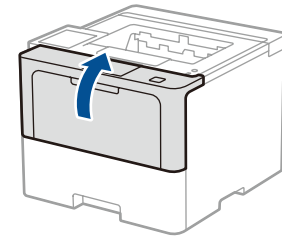
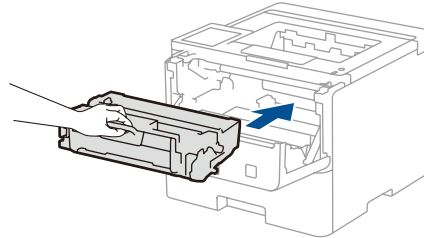
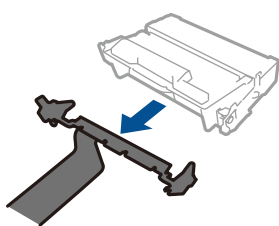

2 Stavite papir u ladicu za papir

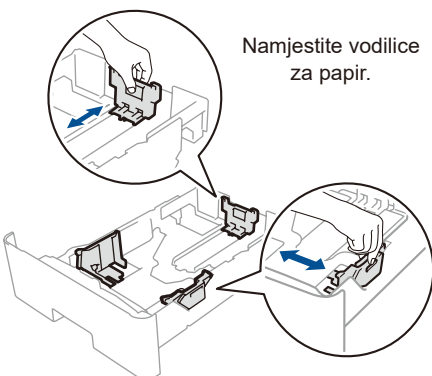
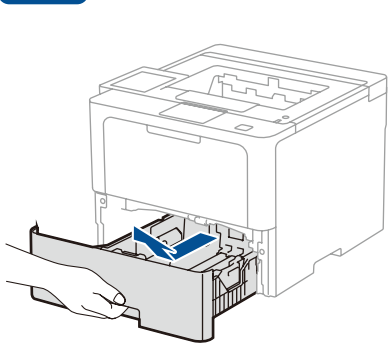

Namjestite vodilice za papir.

Nemojte premašiti ovu oznaku.

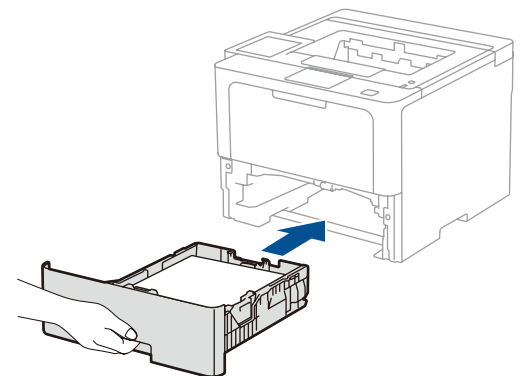
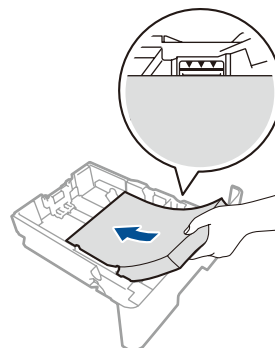

3 Povežite napojni kabel i uključite uređaj

Položaj gumba za uključivanje može se razlikovati ovisno o modelu.

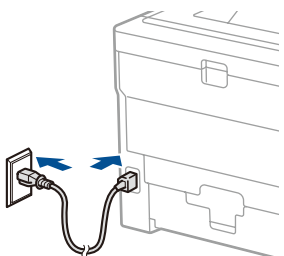

Straga

NAPOMENA:

Prije povezivanja napojnog kabela pronađite naljepnicu sa serijskim brojem na stražnjoj ili bočnoj strani uređaja. Zabilježite ovaj broj za podršku pri registraciji i jamstvu.

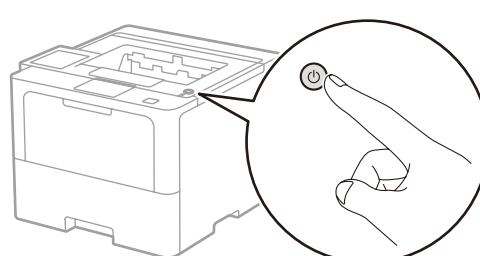

Sprijeda



4 Odaberite jezik (po potrebi)

■ Za modele s LCD-om

1. Pritisnite ▼ ili ▲ kako biste odabrali [Poc. post.], a zatim pritisnite **OK** (U redu).
2. Pritisnite ▼ ili ▲ kako biste odabrali [Lokalni jezik], a zatim pritisnite **OK** (U redu).
3. Pritisnite ▼ ili ▲ kako biste odabrali svoj jezik, a zatim pritisnite **OK** (U redu).
4. Pritisnite **Cancel** (Otkazi).

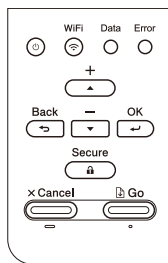

■ Za modele s dodirnim zaslonom

1. Na dodirnom zaslonu uređaja pritisnite [Postavke] > [Sve postavke] > [Poc. post.] > [Lokalni jezik].
2. Pritisnite svoj jezik.
3. Pritisnite

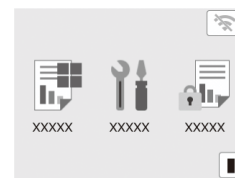

5 Povežite svoje računalo ili mobilni uređaj s uređajem

Slijedite ove korake kako biste dovršili podešavanje pomoću jedne od vrsta veze dostupnih na vašem uređaju.

Posjetite setup.brother.com kako biste preuzeli i instalirali softver tvrtke Brother.

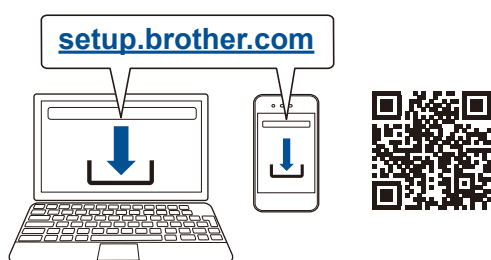

► **Pridržavajte se uputa i obavijesti na zaslonu.**

► **Podešavanje završeno**

Sada možete ispisivati pomoću uređaja.

Kako biste provjerili imate li najnoviji firmver, posjetite support.brother.com/up7.

Važna napomena u vezi s mrežnom sigurnošću:

Zadana lozinka za upravljanje postavkama ovog uređaja nalazi se na stražnjoj strani uređaja pod oznakom „Pwd”. Preporučujemo da odmah promijenite zadanu lozinku kako biste zaštitili svoj uređaj od neovlaštenog pristupa.

Ne možete se povezati? Provjerite sljedeće:

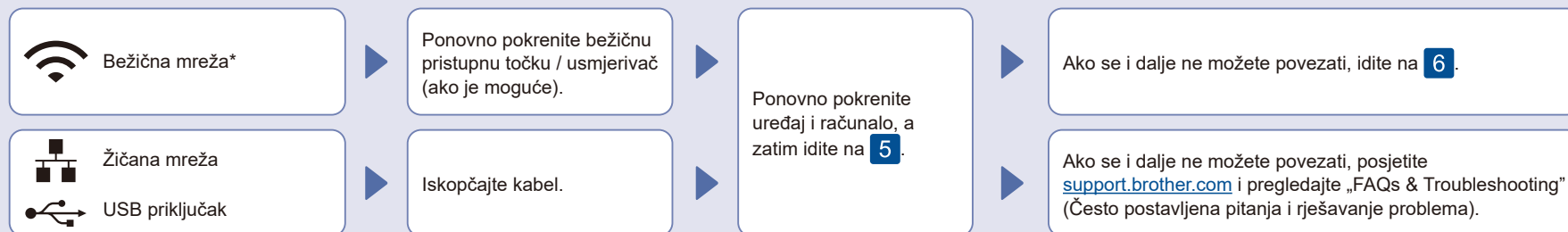

* Za određene modele bežična mrežna veza može se upotrebljavati samo kada je instaliran opcijski Bežični modul.

6 Ručno podešavanje bežične veze (bežični modeli)

Ako bežično podešavanje ne bude uspješno, pokušajte ručno podesiti vezu.

Za određene modele bežična mrežna veza može se upotrebljavati samo kada je instaliran opcijski Bežični modul.

Pronađite SSID (naziv mreže) i Network Key (mrežni ključ) (lozinku) na bežičnoj pristupnoj točki / usmjerivaču, a zatim ih zapišite u ispod prikazanu tablicu.

SSID (naziv mreže)	
Mrežni ključ (lozinka)	

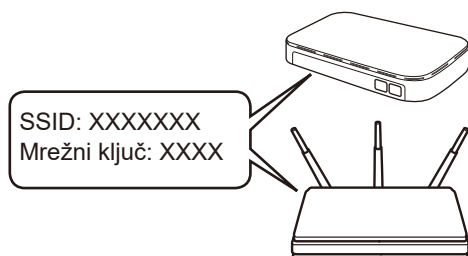

■ Za modele s LCD-om

Kako biste odabrali opcije izbornika, pritisnite ▲ ili ▼, a zatim za potvrdu pritisnite **OK** (U redu).
Odaberite [Mreza] > [WLAN (Wi-Fi)] > [Find Network] (Pronadji mrežu).
Pridržavajte se uputa na LCD-u.

■ Za modele s dodirnim zaslonom

Pritisnite > [Pronadji Wi-Fi mrežu].
Pridržavajte se uputa na LCD-u.

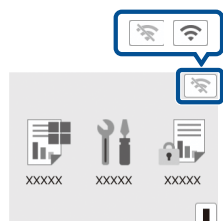

Odaberite SSID (naziv mreže) za bežičnu pristupnu točku / usmjerivač i unesite mrežni ključ (lozinku).

■ Za modele s LCD-om

Pritisnite i držite (ili pritisnite više puta) ▲/▼ kako biste odabrali jedan od sljedećih znakova:
0123456789abcdefghijklmnopqrstuvwxyz
ABCDEFGHIJKLMNOPQRSTUVWXYZ
(razmak)!"#\$%&'()*+,-./:;<=>?@[\\]^_`{|}~

Kada se bežično podešavanje uspješno izvrši, na dodirnom zaslonu / LCD-u prikazat će se obavijest [Povezano].

► Za instalaciju softvera idite na **5**.

Ako ne možete naći te podatke, zatražite ih od mrežnog administratora ili proizvođača bežične pristupne točke / usmjerivača.

Ako se podešavanje ne izvrši uspješno, ponovno pokrenite uređaj tvrtke Brother i bežičnu pristupnu točku / usmjerivač, a zatim ponovite **6**.
Ako se i dalje ne možete povezati, posjetite support.brother.com.