

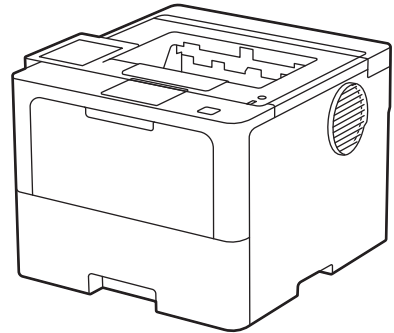

# Guia de Referência

Explicações breves para operações de rotina

**HL-L5212DN**  
**HL-L5212DW**  
**HL-L6412DW**



Mantenha este guia próximo ao seu equipamento Brother para consulta rápida.



## **Manual do Usuário Online**

Para instruções mais avançadas, informações e especificações do produto, consulte o *Manual do Usuário Online* em [support.brother.com/manuals](http://support.brother.com/manuals)



**Para solicitar a versão impressa do Manual do Usuário Online, por favor,  
entre em contato através do:**

Site: [www.brother.com.br](http://www.brother.com.br)

## Manuais do Usuário e onde encontrá-los

Qual manual?	Qual o conteúdo?	Onde encontrar?
Guia de Segurança do Produto	Leia primeiro este manual. Leia as Instruções de segurança antes de configurar o equipamento. Consulte este manual para ver as marcas comerciais e limitações legais.	Impresso/Na caixa
Guia de Configuração Rápida	Siga as instruções para configurar o equipamento e instalar os aplicativos e o software apropriados para o sistema operacional e o tipo de conexão utilizada.	Impresso/Na caixa
Manual do Usuário Online	Obtenha informações sobre operações de impressão e funções para dispositivos móveis, outras informações importantes para solução de problemas e sobre como usar o equipamento em rede também são fornecidas.	Acesse <a href="http://support.brother.com/manuals">support.brother.com/manuals</a> .

# O Manual do Usuário Online ajuda você a tirar o máximo proveito do seu equipamento

Esperamos que este manual possa ser útil a você. Para saber mais sobre os recursos do seu equipamento, dê uma olhada em nosso *Manual do Usuário Online*. Ele contém:

## Navegação mais rápida!

- ✓ Caixa de pesquisa
- ✓ Índice de navegação em um painel separado

## Formato ampliado!

- ✓ Todos os tópicos em um único guia

## Esquema simplificado!

- ✓ Instruções passo a passo
- ✓ Resumo do recurso no topo da página



1. Caixa de Pesquisa
2. Navegação
3. Resumo
4. Instruções passo a passo

## Para acessar Manuais do Usuário Online

Para acessar o *Manual do Usuário Online* e outros manuais disponíveis, acesse [support.brother.com/manuals](http://support.brother.com/manuals).

(Windows)

Você também pode acessar os manuais relevantes ao seu equipamento usando o Brother Utilities. A ferramenta Brother Utilities é fornecida com a instalação padrão e, quando instalada, ela pode ser acessada como um atalho em sua área de trabalho ou a partir do menu **Iniciar** do Windows.

# **Dúvidas ou problemas? Dê uma olhada em nossas Perguntas frequentes, Solução de problemas e Vídeos online.**

Visite a página **Perguntas frequentes e Solução de problemas** do seu modelo em [support.brother.com](http://support.brother.com).

- **Oferece várias formas de pesquisa**
- **Mostra perguntas relacionadas para fornecer mais informações**
- **Atualizado regularmente com base no feedback dos clientes**

©2022 Brother Industries, Ltd. Todos os direitos reservados.

## Visão geral do painel de controle

O painel de controle pode variar de acordo com o modelo do equipamento.

### HL-L5212DN/HL-L5212DW

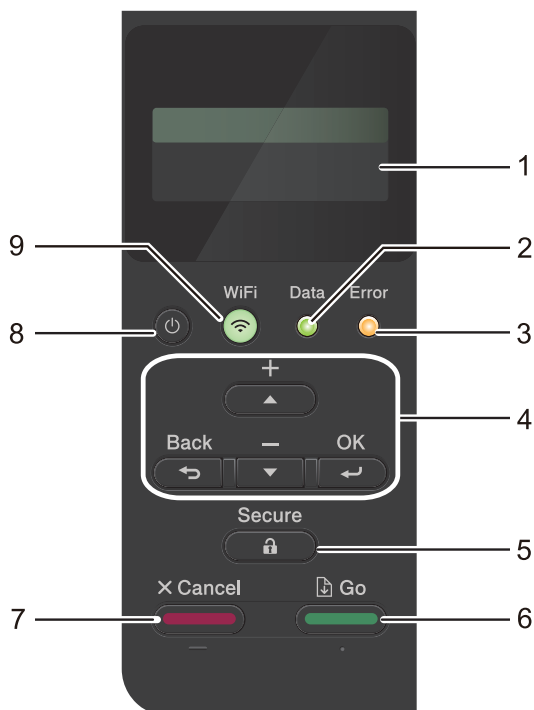

#### 1. Tela de cristal líquido (tela LCD)

Exibe mensagens para ajudar você a configurar e usar o equipamento.

Modelos de rede sem fio

Um indicador de quatro níveis mostra a intensidade do sinal sem fio, se estiver usando uma conexão sem fio.



#### 2. LED Data (Dados)

O LED **Data (Dados)** pisca dependendo do status do equipamento.

Quando o LED **Data (Dados)** fica aceso, ele indica que há dados na memória do equipamento. Quando o LED **Data (Dados)** fica piscando, ele indica que o equipamento está recebendo ou processando dados.

#### 3. LED Error (Erro)

O LED **Error (Erro)** fica piscando quando a tela LCD exibe uma mensagem de erro ou de status importante.

#### 4. Botões de menu

##### OK

Pressione para armazenar as configurações do equipamento. Após alterar uma configuração, o equipamento retorna ao nível de menu anterior.

##### Back (Voltar)

- Pressione para retornar um nível no menu.
- Pressione para selecionar o dígito anterior ao inserir números.
- Pressione para selecionar o dígito anterior ao inserir letras ou números.

##### ▲ ou ▼ (+ ou -)

- Pressione para percorrer os menus e opções.
- Pressione para inserir um número ou aumentar/diminuir o número. Mantenha ▲ ou ▼ pressionado para navegar mais rápido. Quando chegar no número desejado, pressione **OK**.

#### 5. Secure (Impressão segura)

Pressione para imprimir qualquer trabalho salvo na memória do equipamento. Pode ser necessário inserir sua senha de quatro dígitos.



## 6. Go (Ir)

- Pressione para apagar algumas mensagens de erro. Para apagar as mensagens de erro, siga as instruções da tela LCD.
- Pressione para imprimir qualquer dado restante na memória do equipamento.
- Pressione para selecionar a opção exibida. Após selecionar uma opção, o equipamento volta para o Modo Pronto.

## 7. Cancel (Cancelar)

- Pressione para cancelar a configuração atual.
- Pressione para cancelar um trabalho de impressão programado e apagá-lo da memória do equipamento. Para cancelar vários trabalhos de impressão, pressione e segure **Cancel (Cancelar)** até que a tela LCD exiba [Canc. Tds Trab.].

## 8. Ligar/Desligar

- Para ligar o equipamento, pressione .
- Para desligar o equipamento, mantenha  pressionado.

## 9. Botão WiFi ou Botão de rede (dependendo do modelo)

- Modelos de rede cabeada:

### Network (Rede)

Pressione o botão **Network (Rede)** para ajustar as configurações da rede cabeada.

- Modelos de rede sem fio:

### WiFi

Inicie o instalador de conexão sem fio no seu computador e pressione o botão **WiFi**. Siga as instruções na tela para configurar uma conexão sem fio entre o equipamento e sua rede.

Quando a luz **WiFi** está acesa, o equipamento está conectado a um ponto de acesso sem fio. Quando a luz

**WiFi** piscar, significa que a conexão sem fio foi interrompida ou seu equipamento está no processo de conexão com um ponto de acesso sem fio.

## HL-L6412DW

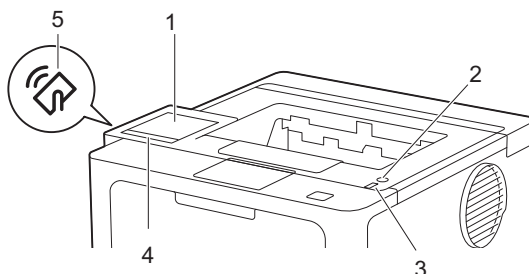

### 1. Tela de cristal líquido (LCD) sensível ao toque (Touchscreen)

Acesse menus e opções pressionando-os nesta tela de toque.

Na tela Inicial, é possível acessar as telas de configuração do WiFi, nível de toner, configurações, funções e impressão segura.

A tela Inicial exibe o status do equipamento quando ele estiver ocioso.

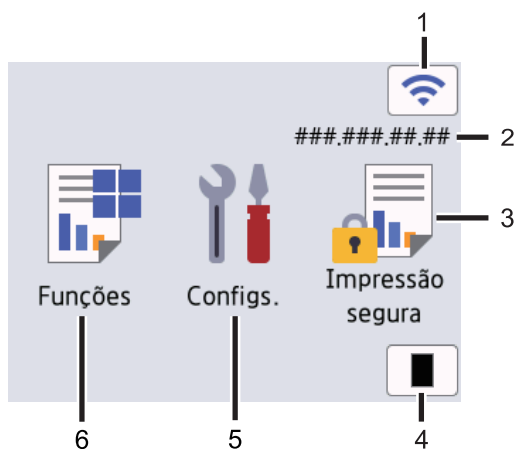

### 1. (Status da rede sem fio)

Pressione para ajustar as configurações sem fio.

Se você estiver usando uma conexão sem fio, um indicador de quatro níveis exibido na tela de Início mostrará a intensidade atual do sinal da rede sem fio.



- Se você vir  exibido no status sem fio, pressione-o para selecionar o método de conexão sem fio ou para configurar uma conexão sem fio existente.

## 2. Endereço IP

Se a configuração do endereço IP do menu Configurações da tela estiver ligada, o endereço IP do equipamento aparecerá na tela Inicial.

## 3. [Impressão Segura]

Pressione para acessar a opção Impressão segura.

## 4. [Toner]

Exibe a vida útil restante do toner. Pressione para acessar o menu [Toner].

## 5. [Configs.]

Pressione para acessar o menu [Configs.].

Use o menu Configurações para acessar todas as configurações do seu equipamento.

Se Setting Lock (Bloqueio de Configuração) for ativado, um ícone de cadeado  é exibido na tela LCD.

Você precisa desbloquear o equipamento para alterar qualquer configuração.

## 6. [Funções]

Pressione para acessar a tela Funções.

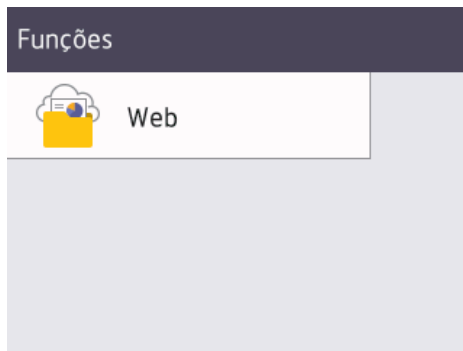

-  [Web]

Pressione para conectar seu equipamento a um serviço de Internet.



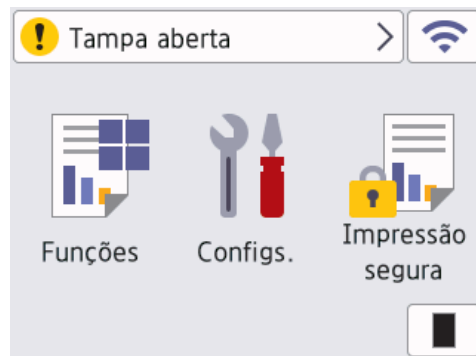

## Ícone (Advertência)



O ícone de advertência  aparece quando há um erro ou mensagem de manutenção. Pressione  para visualizá-lo, resolver o problema e depois pressione  para voltar para o Modo Pronto.

## 2. Ligar/Desligar

- Para ligar o equipamento, pressione .
- Para desligar o equipamento, mantenha  pressionado.

## 3. LED indicador de ligado/desligado

O LED se acende dependendo do status de alimentação do equipamento.

## 4. Painel de toque

### (Voltar)

Pressione para voltar ao menu anterior.





(Início)

Pressione para retornar à tela de Início.



(Cancelar)

Pressione para cancelar uma operação ou um trabalho de impressão programada e limpá-lo da memória do equipamento.

## 5. Comunicação por campo de proximidade (NFC)

Use a autenticação do cartão, se aplicável, tocando o Cartão de circuito integrado (IC Card) no símbolo de NFC do equipamento.

# Como navegar na tela de toque LCD

## Modelos relacionados:

HL-L6412DW

Toque na tela LCD para usá-la. Para visualizar e acessar todas as opções, deslize o dedo para a esquerda ou direita ou pressione ▲ ou ▼ na tela LCD para navegar pelas opções.

## IMPORTANTE

NÃO pressione a tela LCD com um objeto pontiagudo, como uma caneta ou caneta stylus. Isso pode danificar o equipamento.

## OBSERVAÇÃO

NÃO toque na tela LCD imediatamente após conectar o cabo de alimentação ou ligar o equipamento. Isso pode causar um erro.



Esse produto usa fontes de propriedade da ARPHIC TECHNOLOGY CO., LTD.

# 2

## Carregar papel

### Carregar papel na bandeja de papel

Use a bandeja de papel ao imprimir nas seguintes mídias:

Papel comum  
Papel fino  
Papel reciclado  
Papel grosso  
Papel timbrado  
Papel colorido

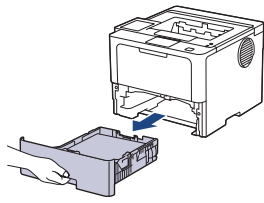

- Ajuste as guias.
- Ventile o papel.
- Não exceda a marca máxima de papel, conforme exibido abaixo.

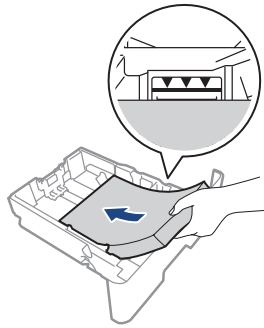

Informações mais detalhadas >> *Manual do Usuário Online: Carregar papel na bandeja de papel*

### Carregar papel na bandeja multiuso (bandeja MU)

Use a bandeja MU ao imprimir nas seguintes mídias:

Papel comum  
Papel fino  
Papel reciclado  
Papel bonde  
Papel grosso  
Papel mais grosso  
Etiquetas <sup>1</sup>  
Envelopes <sup>1</sup>  
Papel timbrado  
Papel colorido

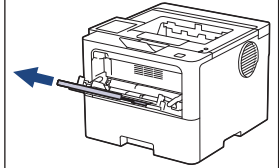

- Ajuste as guias.
- Ventile o papel.
- Não exceda a marca máxima de papel, conforme exibido abaixo.

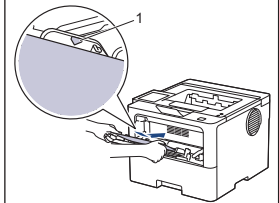

<sup>1</sup> Abra a tampa traseira (bandeja de saída de papel com a face voltada para cima) antes de imprimir para permitir que a folha impressa saia na bandeja com a face para cima.

Informações mais detalhadas >> *Manual do Usuário Online: Carregar papel e imprimir usando a bandeja multiuso (bandeja MU)*

Use esta seção para resolver os problemas que poderão ocorrer quando você utilizar o seu equipamento Brother.

## Identificar o problema

Mesmo que pareça haver algum problema com o equipamento, você pode corrigir a maioria dos problemas sozinho.

Primeiro, verifique o seguinte:

- O cabo de alimentação do equipamento está conectado corretamente e a energia elétrica do equipamento está ligada.
- Todas as peças de proteção do equipamento foram removidas.
- (Para modelos de rede) O ponto de acesso (para redes sem fio), roteador ou hub está ligado e o indicador da conexão está piscando.
- O papel está inserido corretamente na bandeja de papel.
- Os cabos de interface estão bem conectados ao equipamento e ao computador.
- (Windows) Verifique o status do equipamento no próprio equipamento ou **Brother Status Monitor** no computador.

Encontre o Erro	Encontre a solução
(Windows) Usando o Status do monitor Clique duas vezes no ícone  na bandeja de tarefas.	<ul style="list-style-type: none"> <li>• Um ícone verde indica a condição de espera normal.</li> <li>• Um ícone amarelo indica uma advertência.</li> <li>• Um ícone vermelho indica que ocorreu um erro.</li> <li>• Um ícone cinza indica que a máquina está desligada.</li> <li>• Clique no <b>Solução de Problemas</b> botão para acessar a página relevante do site de suporte do Brother.</li> </ul>
Usando a tela LCD	<ol style="list-style-type: none"> <li>1. Siga as mensagens na tela LCD.</li> <li>2. Se você não conseguir resolver o erro ►► <i>Manual do Usuário Online: Mensagens de erro e manutenção</i> ou vá para a <b>Perguntas frequentes e Solução de problemas</b> página do seu modelo em <a href="http://support.brother.com">support.brother.com</a>.</li> </ol>

## Mensagens de erro e manutenção

Para obter informações sobre as mensagens de erro e manutenção mais comuns, consulte o *Manual do Usuário Online*.

Para acessar o *Manual do Usuário Online* e outros manuais disponíveis, acesse [support.brother.com/manuals](http://support.brother.com/manuals).

## Suprimentos

Quando chega a hora de substituir suprimentos, como toner de cartucho ou unidade de cilindro, uma mensagem de erro será exibida no painel de controle do seu equipamento ou no Monitor de status. Para obter mais informações sobre os suprimentos para seu equipamento, acesse [www.brother.com/original](http://www.brother.com/original) ou entre em contato com o revendedor Brother.

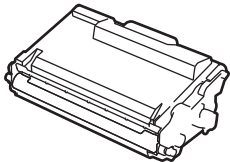

- O cartucho de toner e a unidade de cilindro são duas peças separadas.
- O Número do pedido de suprimento (No.) varia conforme seu país e região.

Suprimento	Nº de pedido do suprimento	Vida útil aproximada (Rendimento em páginas)	Modelos aplicáveis
<b>Cartucho de toner</b> 	Toner de alto rendimento: TN3602XL	aproximadamente 6.000 páginas <sup>1 2</sup>	HL-L5212DN/ HL-L5212DW/ HL-L6412DW
	Toner de ultra rendimento: TN3602XXL	aproximadamente 11.000 páginas <sup>1 2</sup>	HL-L5212DN/ HL-L5212DW/ HL-L6412DW
	Toner de ultra rendimento: TN3612	aproximadamente 18.000 páginas <sup>1 2</sup>	HL-L5212DN/ HL-L5212DW/ HL-L6412DW
	Toner de rendimento máximo: TN3612XL	aproximadamente 25.000 páginas <sup>1 2</sup>	HL-L5212DN/ HL-L5212DW/ HL-L6412DW
	Toner inicial: (Fornecido com o equipamento)	aproximadamente 18.000 páginas <sup>1 2</sup>	HL-L5212DN/ HL-L5212DW
		aproximadamente 25.000 páginas <sup>1 2</sup>	HL-L6412DW
<b>Unidade de cilindro</b>	DR3602	aproximadamente 75.000 páginas <sup>3</sup>	HL-L5212DN/ HL-L5212DW/ HL-L6412DW

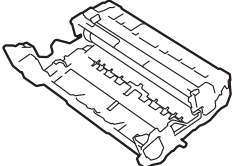
Suprimento	Nº de pedido do suprimento	Vida útil aproximada (Rendimento em páginas)	Modelos aplicáveis
			

- 1 Papel Carta ou A4 de apenas um lado
- 2 O rendimento aproximado do cartucho é informado de acordo com a especificação ISO/IEC 19752.
- 3 Aproximadamente 75.000 páginas considerando três páginas por trabalho e 45.000 páginas considerando uma página por trabalho (papel A4/Carta, apenas um lado). O número de páginas pode variar de acordo com inúmeros fatores, como tipo e tamanho da mídia.

# brother

Estes equipamentos estão aprovados para uso apenas no país de aquisição. As empresas locais da Brother ou seus respectivos revendedores dão assistência somente a equipamentos adquiridos em seus próprios países.



D02GXD001-00  
BRA  
Versão 0