



D0296U001-00  
CZE  
Verze 0

# Stručný návod k obsluze

brother

DCP-L5510DW / MFC-L5710DN / MFC-L5715DN / MFC-L5710DW / MFC-L6710DW /  
MFC-L6910DN / MFC-L6915DN / MFC-EX910

Pro pokyny pro správný postup instalace si nejdříve přečtěte *Příručku bezpečnosti výrobku* a poté tento *Stručný návod k obsluze*.  
Ne všechny modely jsou dostupné ve všech zemích.



Pokyny k nastavení videa:  
[support.brother.com/videos](http://support.brother.com/videos)



Nejnovější příručky jsou dostupné na podpůrné stránce společnosti Brother: [support.brother.com/manuals](http://support.brother.com/manuals)

CZ

HU

## Vybalení přístroje a kontrola součástí

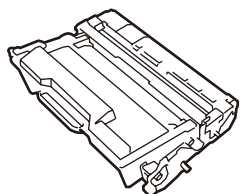
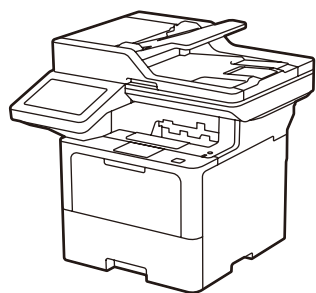

**Tonerová kazeta a sestava fotoválce**  
(vložená v přístroji)



**Napájecí kabel**



**Kryt portu USB**  
(pouze u některých modelů)

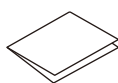

**Stručný návod k obsluze**

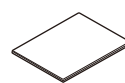

**Příručka bezpečnosti výrobku**

### POZNÁMKA:

- Součásti obsažené v prodejním balení se mohou lišit v závislosti na zemi.
- Dostupná propojovací rozhraní se mohou lišit v závislosti na modelu. Pokud jej budete potřebovat, je nutné zakoupit správný kabel rozhraní.

#### • Kabel USB

Doporučujeme použití kabelu USB 2.0 (Typ A / B), který není delší než dva metry.

#### • Síťový kabel

Použijte nestíněnou kroucenou dvoulinku kategorie 5 (nebo větší).

- Na snímcích obrazovky a obrázcích v tomto *Stručném návodu k obsluze* je znázorněn model MFC-L6915DN.
- Společnost Brother usiluje o snížení produkce odpadu a úsporu materiálů a energie při výrobě.

O naší práci v oblasti ochrany životního prostředí se více dočtete na adrese [www.brotherearth.com](http://www.brotherearth.com).

## 1 Odstraňte obalový materiál a znovu vložte tonerovou kazetu a sestavu fotoválce

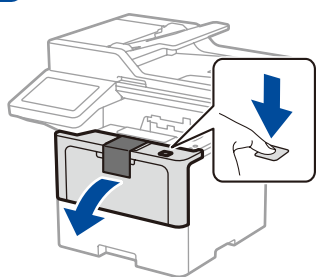

Odstraňte balíček se silikagelem.

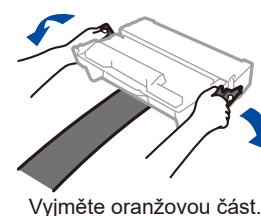
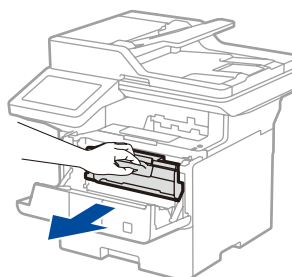
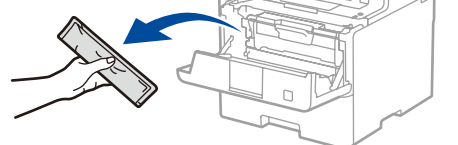

Vyjměte oranžovou část.

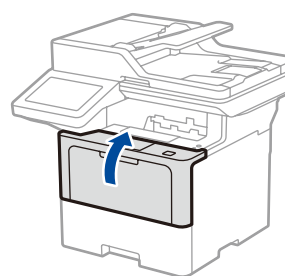
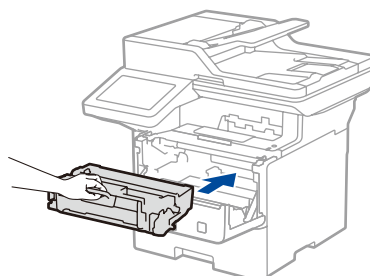
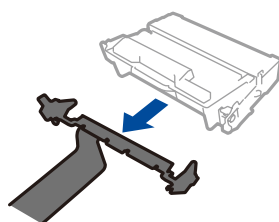

## 2 Vložte papír do zásobníku papíru

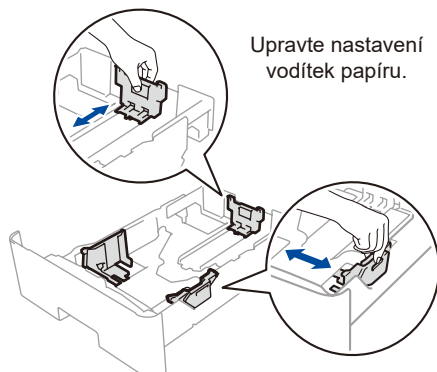
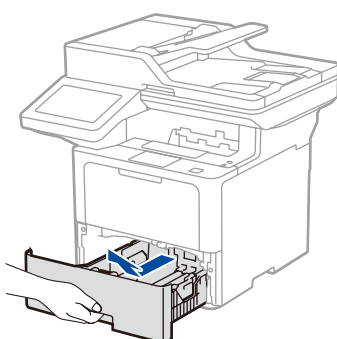

Upravte nastavení vodítek papíru.

Nepřekračujte tuto značku.

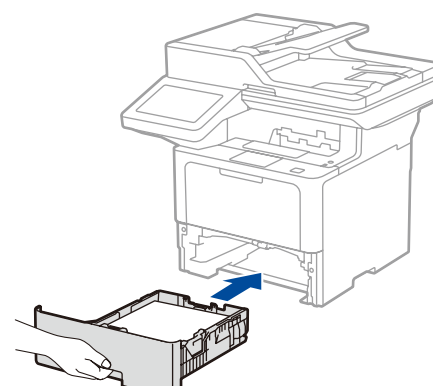
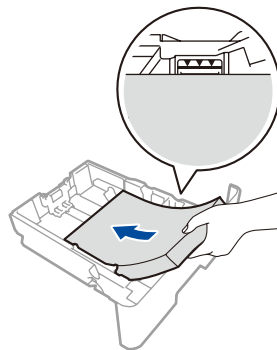

## 3 Připojte napájecí kabel a přístroj zapněte

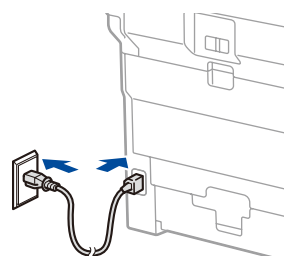

Zadní část

### POZNÁMKA:

Před připojením napájecího kabelu se podívejte na štítek s výrobním číslem na boční nebo zadní straně přístroje. Toto číslo si poznamenejte kvůli registraci a podpoře v rámci záruky.

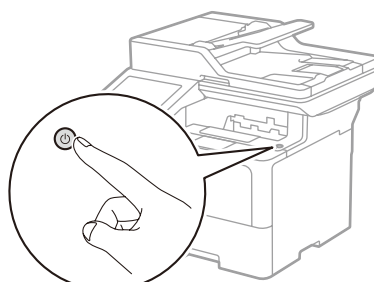

Přední část

## 4 Zvolte svou zemi/jazyk (pouze počáteční nastavení)

Po zapnutí přístroje může být zapotřebí nastavit zemi nebo jazyk (v závislosti na přístroji). Je-li to zapotřebí, postupujte podle pokynů na obrazovce.

## 5 Zvolte váš jazyk (je-li to zapotřebí)

1. Na dotykovém displeji přístroje stiskněte [Nastavení]\* > [Vsechna nastav] > [Pocat.nastav.] > [Místní jazyk].

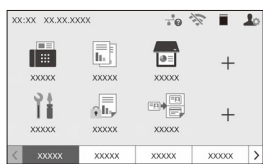

2. Stisknutím vyberte svůj jazyk.
3. Stiskněte tlačítko .

\* Pokud se na úvodní obrazovce přístroje zobrazuje nabídka [Vsechna nastav], začněte právě v nabídce [Vsechna nastav].

## 6 Připojte telefonní kabel (u multifunkčních modelů)

Pokud tento přístroj nebudete používat k faxování, přejděte ke kroku **7**.

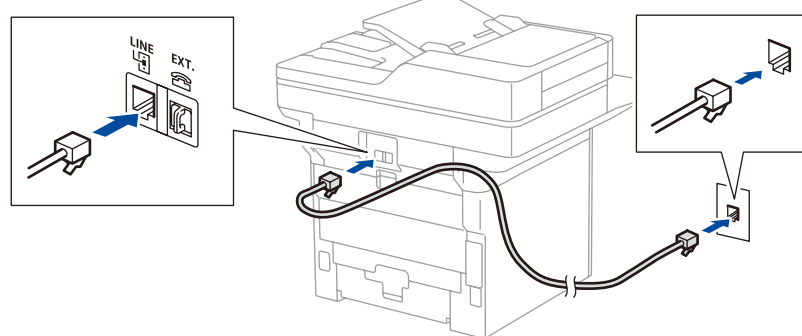

(V rámci Evropy)  
Pokud potřebujete, můžeme vám zdarma zaslat originální kabel Brother.  
Pokud nás chcete kontaktovat, navštivte adresu [www.brother.eu](http://www.brother.eu).

## 7 Připojte k přístroji počítač nebo mobilní zařízení

Podle těchto pokynů nastavte některý z typů připojení dostupných u daného přístroje.

Na webu [setup.brother.com](http://setup.brother.com) si stáhněte program Brother a nainstalujte jej.

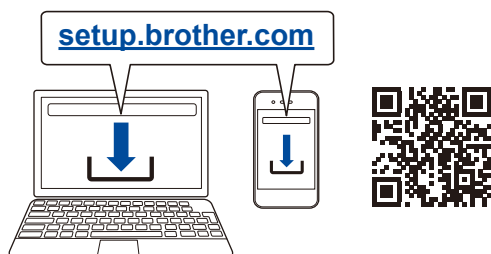

▶ Postupujte podle pokynů a výzev na obrazovce.

### Dokončili jste nastavení

Nyní můžete tisknout a skenovat.

Nejnovější firmware najdete na webových stránkách [support.brother.com/up7](http://support.brother.com/up7).

### Důležité upozornění v souvislosti se zabezpečením sítě:

Přihlašovací heslo k nastavení tohoto přístroje je uvedeno na jeho zadní straně pod nápisem „Pwd“.  
Doporučujeme výchozí heslo ihned změnit, abyste přístroj chránili před neoprávněným přístupem.

### Nelze se připojit? Zkontrolujte následující:

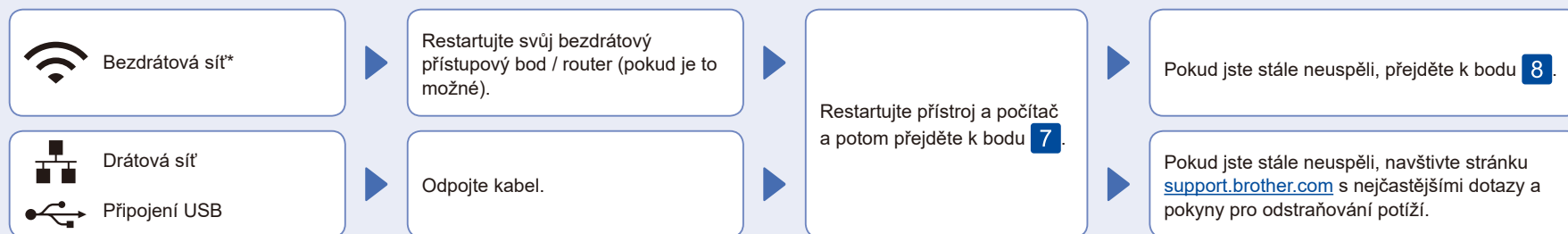

\* Některé modely k bezdrátové síti můžete připojit pouze po nainstalování volitelného bezdrátového modulu.

## 8 Ruční bezdrátové nastavení (bezdrátové modely)

Pokud se bezdrátové nastavení nezdaří, zkuste připojení nastavit ručně.  
Některé modely k bezdrátové síti můžete připojit pouze po nainstalování volitelného bezdrátového modulu.

Vyhledejte na svém bezdrátovém přístupovém bodu / routeru své SSID (název sítě) a síťový klíč (heslo) a zapište si je do tabulky níže.

SSID (název sítě)	
Síťový klíč (heslo)	

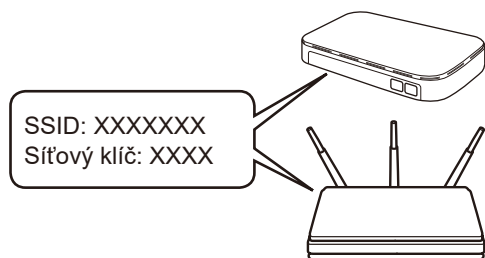

Pokud tuto informaci nemůžete najít, zeptejte se svého správce sítě nebo výrobce bezdrátového přístupového bodu / routeru.

Stiskněte tlačítko > [Hledat síť Wi-Fi].  
Postupujte podle pokynů na displeji.

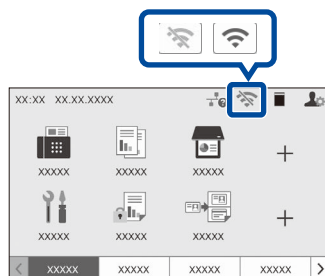

Vyberte SSID (název sítě) svého přístupového bodu / routeru a zadejte síťový klíč (heslo).

Pokud je nastavení bezdrátového připojení úspěšné, na dotykovém displeji se zobrazí zpráva [Připojeno].

▶ Pro instalaci programu přejděte k bodu **7**.

Pokud není nastavení úspěšné, restartujte přístroj Brother a bezdrátový přístupový bod / router a zopakujte krok **8**.  
Pokud se stále nedaří, navštivte stránku [support.brother.com](http://support.brother.com).