



D02GBH001-00  
THA  
เวอร์ชัน 0

# คู่มือการติดตั้งเครื่องอย่างง่าย



DCP-L5510DN / DCP-L5510DW / DCP-L5660DN / MFC-L5710DN / MFC-L5710DW /  
MFC-L5715DW / MFC-L5915DW / MFC-L6710DW / MFC-L6720DW / MFC-L6910DN / MFC-L6915DW

อ่านคู่มือเกี่ยวกับความปลอดภัยของผลิตภัณฑ์ (Product Safety Guide) ก่อน จากนั้นอ่านคู่มือการติดตั้งเครื่องอย่างง่าย  
นี้สำหรับขั้นตอนการติดตั้งที่ถูกต้อง  
ผลิตภัณฑ์บางรุ่นมีจำหน่ายในบางประเทศเท่านั้น



คำแนะนำในการตั้งค่าวิดีโอ:  
[support.brother.com/videos](http://support.brother.com/videos)



คู่มือล่าสุดมีอยู่ที่เว็บไซต์ช่วยเหลือการใช้งานบราเดอร์:  
[support.brother.com/manuals](http://support.brother.com/manuals)

TH

## นำเครื่องออกจากกล่องบรรจุภัณฑ์และตรวจสอบส่วนประกอบต่างๆ

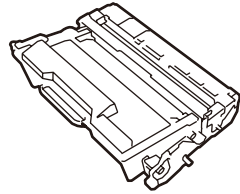
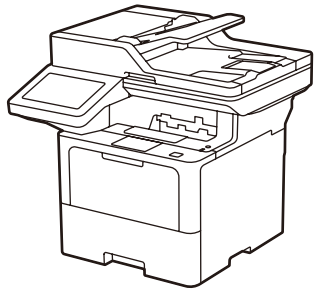

ชุดลับผงหมึกและดรัม  
(ติดตั้งในเครื่องแล้ว)



สายไฟบ้าน



ฝาปิดพอร์ต USB  
(มีเฉพาะบางรุ่น)

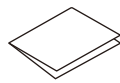

คู่มือการติดตั้งเครื่องอย่างง่าย

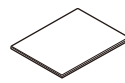

คู่มือเกี่ยวกับความ  
ปลอดภัยของผลิตภัณฑ์  
(Product Safety Guide)

### หมายเหตุ:

- ส่วนประกอบที่บรรจุภายในกล่องอาจแตกต่างกันไป ทั้งนี้ขึ้นอยู่กับประเทศของคุณ
- ตัวเชื่อมต่อที่มีอาจแตกต่างกันไปโดยขึ้นกับรุ่นผลิตภัณฑ์  
คุณต้องซื้อสายอินเทอร์เน็ตที่ถูกต้องสำหรับอินเทอร์เน็ตที่คุณต้องการใช้งาน

### • สาย USB

ขอแนะนำให้ใช้สาย USB 2.0 (ชนิด A/B) ที่มีความยาวไม่เกิน 2 เมตร

### • สายเครือข่าย

ใช้สายเคสียวคู่ตรง Category 5 (ขึ้นไป)

- หน้าจอและภาพประกอบใน คู่มือการติดตั้งเครื่องอย่างง่ายฉบับนี้ แสดงผลิตภัณฑ์รุ่น MFC-L6915DW

## 1 นำวัสดุบรรจุภัณฑ์ออกและติดตั้งชุดลับผงหมึกและดรัมกลับเข้าไปใหม่

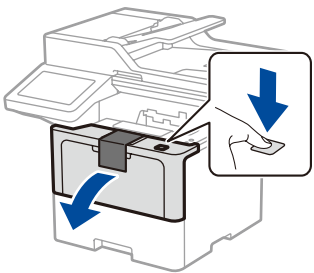

ทั้งแป็คซีลีกาเจล

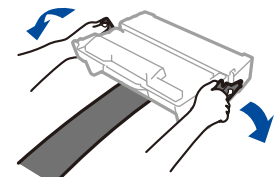
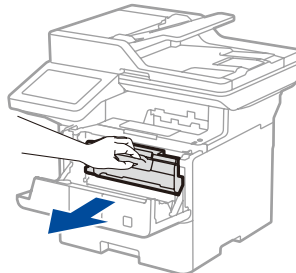
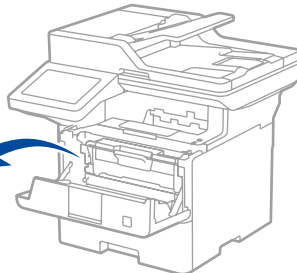

นำส่วนสีส้มออก

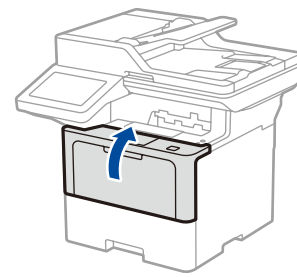
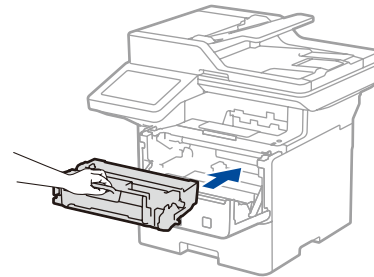
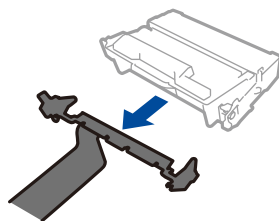

## 2 ใส่กระดาษในถาดใส่กระดาษ

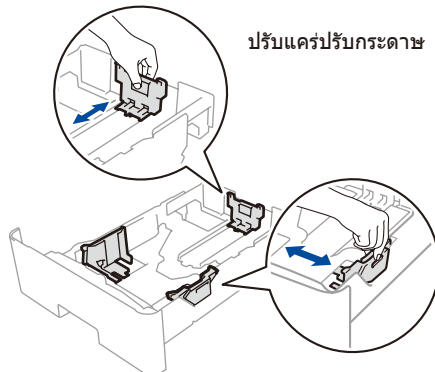
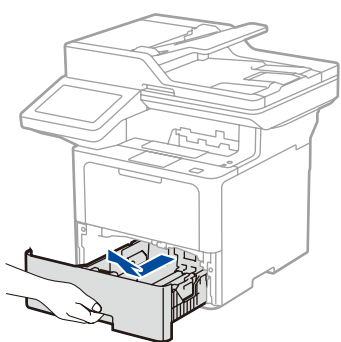

ปรับแคร่ปรับกระดาษ

ห้ามเกินเครื่องหมายนี้

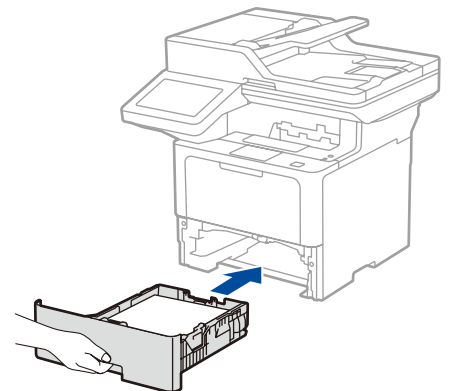
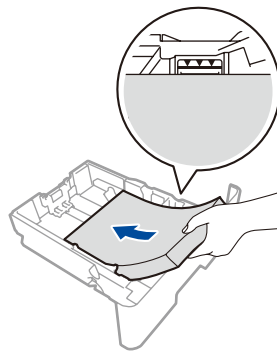

## 3 เชื่อมต่อสายไฟและเปิดเครื่อง

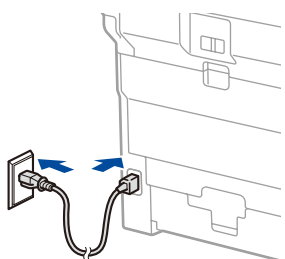

ด้านหลัง

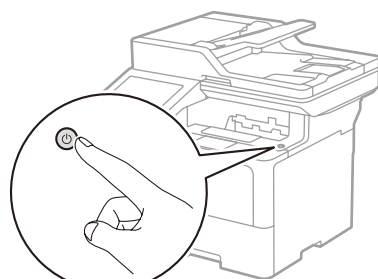

ด้านหน้า

## 4 เลือกประเทศ/ภาษาของคุณ (การตั้งค่าเครื่องเมื่อเริ่มต้นใช้งานเท่านั้น)

หลังจากเปิดเครื่องแล้ว คุณอาจต้องตั้งค่าประเทศหรือภาษาของคุณ  
(ขึ้นกับรุ่นเครื่องของคุณ)

หากจำเป็น ให้ทำตามคำแนะนำบนหน้าจอ



## 5 เลือกภาษาของคุณ (หากจำเป็น)

1. ที่หน้าจอสัมผัสของเครื่อง กด [Settings]\* (การตั้งค่า) > [All Settings](การตั้งค่าทั้งหมด) > [Initial Setup](การตั้งค่า เริ่มต้น) > [Local Language](ภาษาท้องถิ่น)
2. กดปุ่มเลือกภาษาของคุณ
3. กดปุ่ม

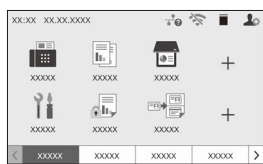

\*หากเครื่องของคุณแสดงเมนู [All Settings] (การตั้งค่าทั้งหมด) บนหน้าจอหลัก ให้เริ่มจาก [All Settings] (การตั้งค่าทั้งหมด)

## 6 เชื่อมต่อสายโทรศัพท์ (สำหรับรุ่น MFC)

หากคุณไม่ได้ต้องการที่จะใช้งานแฟกซ์ในเครื่องนี้ ให้ไปที่ขั้นตอนที่ **7**

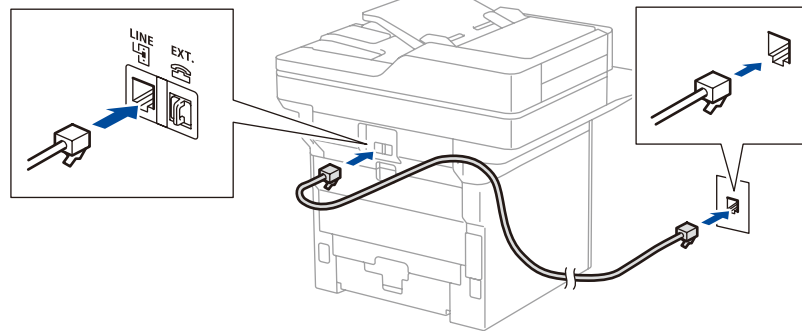

## 7 เชื่อมต่อคอมพิวเตอร์หรืออุปกรณ์พิกษาเข้ากับเครื่องของคุณ

ทำตามขั้นตอนเหล่านี้เพื่อสิ้นสุดการตั้งค่า โดยใช้ประเภทการเชื่อมต่อประเภทใดประเภทหนึ่งที่มีอยู่ในเครื่องของคุณ

ไปที่ [setup.brother.com](http://setup.brother.com) เพื่อดาวน์โหลดและติดตั้งซอฟต์แวร์ของ Brother

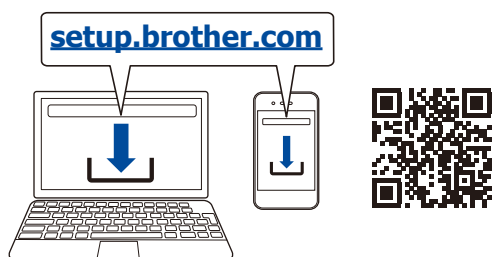

หมายเหตุ:  
สำหรับ Windows เท่านั้น สามารถติดตั้งด้วยซีดีได้เช่นกัน (สำหรับบางประเทศ)

ทำตามคำแนะนำและการแจ้งเตือนบนหน้าจอ

ตั้งค่าเสร็จแล้ว

ตอนนี้คุณสามารถพิมพ์และสแกนโดยใช้เครื่องของคุณได้แล้ว

หากต้องการตรวจสอบเวอร์ชันเฟิร์มแวร์ล่าสุด เข้าไปที่ [support.brother.com/up7](http://support.brother.com/up7)

หมายเหตุที่สำคัญเกี่ยวกับความปลอดภัยของเครือข่าย:  
รหัสผ่านเริ่มต้นสำหรับการจัดการการตั้งค่าของเครื่องนี้อยู่ที่ด้านหลังเครื่อง โดยระบุขึ้นต้นว่า "Pwd" เราขอแนะนำให้เปลี่ยนรหัสผ่านเริ่มต้นทันทีเพื่อป้องกันไม่ให้เครื่องของคุณถูกเข้าใช้งานโดยไม่ได้รับอนุญาต

### เชื่อมต่อไม่ได้? ตรวจสอบรายการต่อไปนี้:

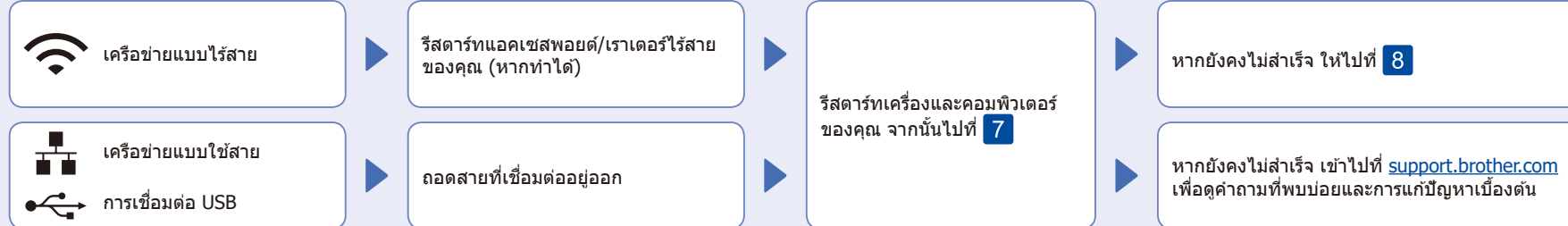

## 8 การตั้งค่าแบบไร้สายด้วยตนเอง (รุ่นไร้สาย)

หากการตั้งค่าแบบไร้สายไม่สำเร็จ ให้ลองตั้งค่าการเชื่อมต่อด้วยตนเอง

ค้นหา SSID (ชื่อเครือข่าย) และคีย์เครือข่าย (รหัสผ่าน) ของคุณบนแอคเซสพอยต์/เราเตอร์ไร้สายของคุณ และเขียนลงในตารางด้านล่างนี้

SSID (ชื่อเครือข่าย)	
คีย์เครือข่าย (รหัสผ่าน)	

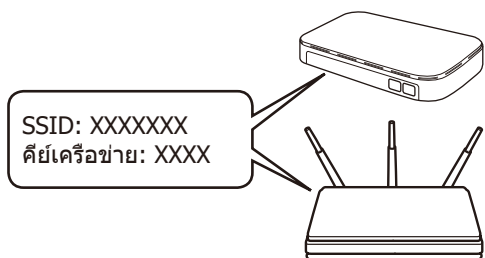

กด > [Find Wi-Fi Network] (ค้นหาเครือข่าย Wi-Fi) ทำตามคำแนะนำบนจอ LCD

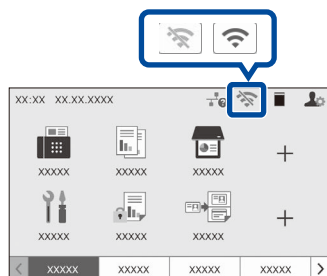

เลือก SSID (ชื่อเครือข่าย) สำหรับแอคเซสพอยต์/เราเตอร์ของคุณและป้อนคีย์เครือข่าย (รหัสผ่าน)

เมื่อการตั้งค่าแบบไร้สายสำเร็จ หน้าจอสัมผัส จะแสดง [Connected] (เชื่อมต่อแล้ว)

ไปยัง **7** เพื่อติดตั้งซอฟต์แวร์

หากคุณไม่สามารถหาข้อมูลนี้ได้ ให้สอบถามผู้ดูแลระบบเครือข่ายหรือผู้ผลิตแอคเซสพอยต์/เราเตอร์ไร้สาย

หากการตั้งค่าไม่สำเร็จ ให้รีเซ็ตเครื่อง Brother ของคุณและแอคเซสพอยต์/เราเตอร์ไร้สายของคุณ และทำซ้ำ **8** หากยังไม่สำเร็จ ให้ไปที่ [support.brother.com](http://support.brother.com)