



D02LEL001-00  
TCHN  
版本 0

# 快速安裝指南



HL-L5210DN / HL-L5210DW / HL-L6210DW / HL-L6410DN / HL-L6415DW

請先閱讀產品安全指引，然後閱讀此快速安裝指南，以便獲取正確的安裝步驟。  
並非所有機型在所有國家 / 地區都有銷售。

TW



安裝說明影片：  
[support.brother.com/videos](http://support.brother.com/videos)



如需獲取最新的使用說明書，請瀏覽 Brother 支援網站：  
[support.brother.com/manuals](http://support.brother.com/manuals)

## 打開機器包裝並且檢查零組件

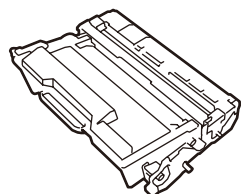
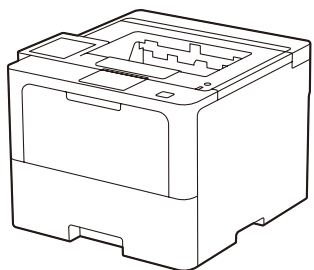

碳粉匣與感光鼓元件組件  
(已安裝於機器內)



AC 電源線



USB 連接埠外蓋  
(某些型號未隨附)

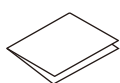

快速安裝指南

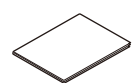

產品安全指引

### 提醒：

- 視乎國家，紙箱內的組件可能會有所不同。
- 可用連接介面會因機器型號而有所不同。如需使用，必須購買正確的介面傳輸線。
- USB 傳輸線**  
建議使用不超過 2 公尺長的 USB 2.0 傳輸線 (A/B 型)。
- 網路傳輸線**  
請使用 CAT.5 以上規格的一對一 (Straight-Through) 雙絞線。
- 本快速安裝指南中的插圖基於 HL-L6415DW。

## 1 拆除包裝材料，並裝回碳粉匣與感光鼓元件組件

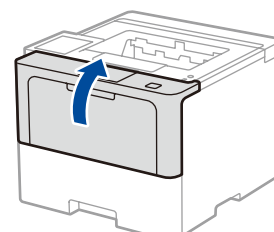
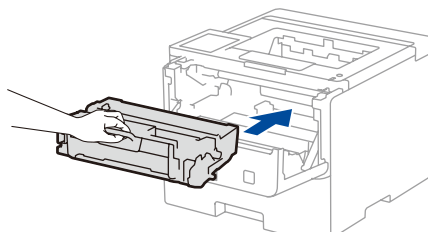
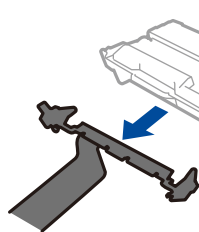
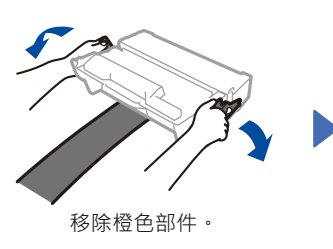
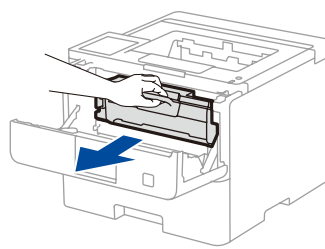
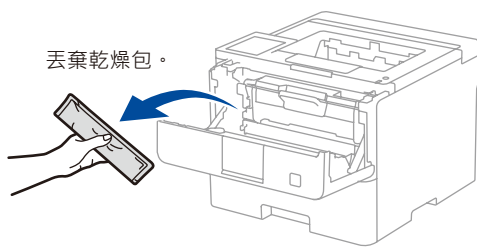
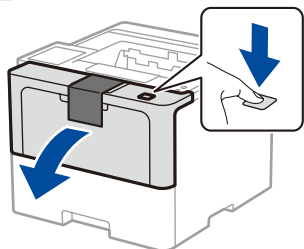

## 2 將紙張放入紙匣

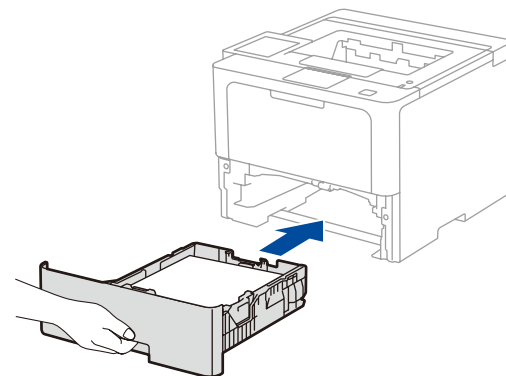
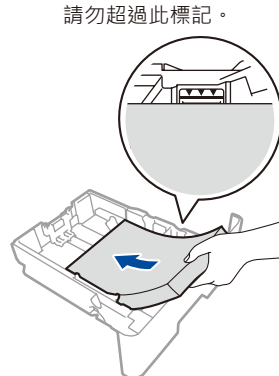
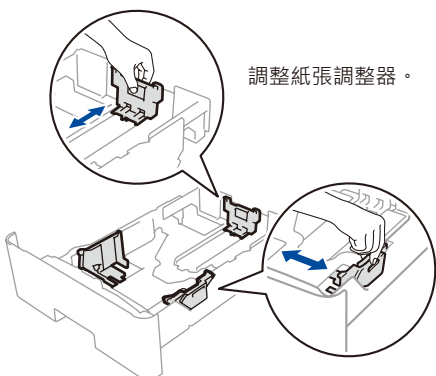
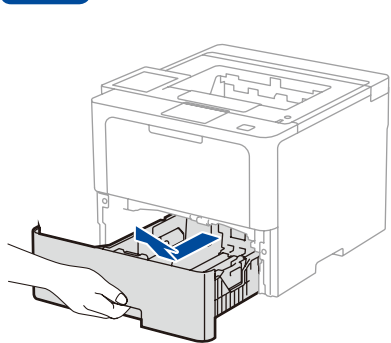

## 3 連接電源線，並開啟機器

電源按鍵的位置會因機器型號而有所不同。

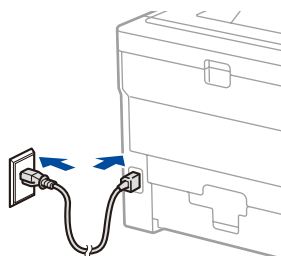

背面

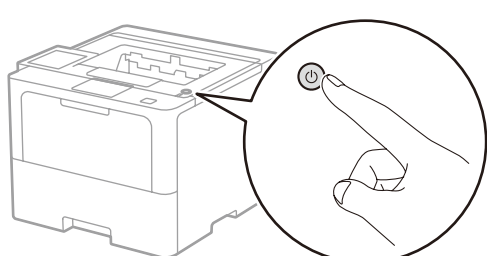

正面



## 4 選擇語言 (如有需要)

### ■ 針對液晶螢幕機型

1. 按 ▼ 或 ▲ 選擇 [Initial Setup](初始設定)，然後按 **OK**。
2. 按 ▼ 或 ▲ 選擇 [Local Language](本地語言)，然後按 **OK**。
3. 按 ▼ 或 ▲ 選擇所需語言，然後按 **OK**。
4. 按 **Cancel** (取消)。

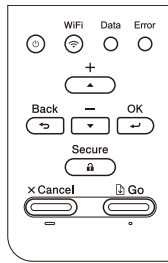

### ■ 針對觸控式螢幕機型

1. 在機器的觸控式螢幕上，按 [Settings](設定) > [All Settings](所有設定) > [Initial Setup](初始設定) > [Local Language](本地語言)。
2. 按所需語言。
3. 按



## 5 將電腦和行動裝置連接至本機器

使用本機器可用的連接類型，按照下列步驟完成安裝。

請瀏覽 [setup.brother.com](http://setup.brother.com) 下載並安裝 Brother 軟體。

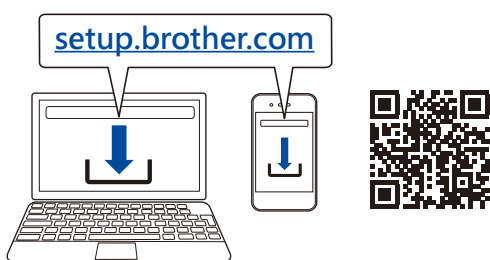

遵循螢幕上的說明和提示執行操作。

### 安裝完成

至此，您可以使用本機器進行列印。

若要檢視最新的韌體，請瀏覽 [support.brother.com/up7](http://support.brother.com/up7)。

#### 網路安全重要須知：

用於管理機器設定的預設密碼位於機器背面並標有「Pwd」。  
建議立即變更預設密碼，防止機器遭到非授權存取。

### 無法連接？請檢查以下各項：

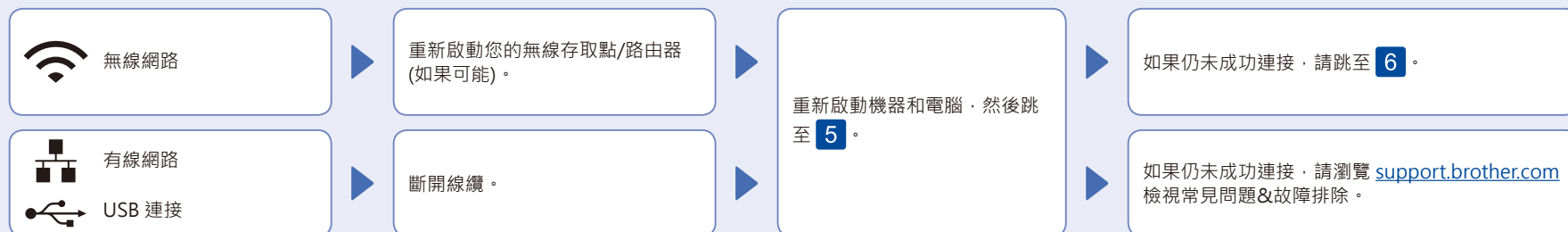

## 6 手動無線安裝 (無線型號)

如果無線安裝不成功，嘗試手動設定連接。

在您的無線存取點/路由器上找到 SSID (網路名稱) 和網路密碼 (密碼)，並將其記錄在下表中。

SSID (網路名稱)	
網路密碼 (密碼)	

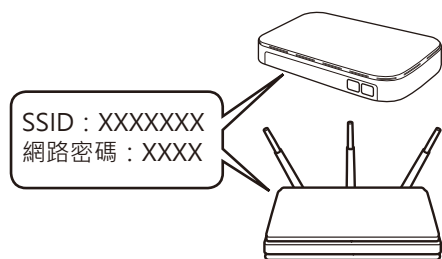

如果您找不到此資訊，請諮詢您的網路管理員或無線存取點/路由器製造商。

### ■ 針對液晶螢幕機型

若要選擇各選單選項，按 ▲ 或 ▼，然後按 **OK** 確認。  
選擇 [Network](網路) > [WLAN (Wi-Fi)] > [Find Network](尋找網路)。  
請遵循液晶螢幕上的說明執行操作。

### ■ 針對觸控式螢幕機型

按 > [尋找 Wi-Fi 網路]。  
請遵循液晶螢幕上的說明執行操作。

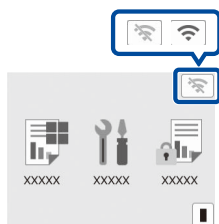

選擇您的無線存取點/路由器的 SSID (網路名稱)，然後輸入網路密碼 (密碼)。

### ■ 針對液晶螢幕機型

按住 (或反復按) ▲/▼ 選擇以下字元之一：  
0123456789abcdefghijklmnopqrstuvwxyz  
ABCDEFGHIJKLMNOPQRSTUVWXYZ  
(空格)!"#\$%&'()\*+,-./:;<=>?@[^\_`{~

請跳至 **5** 安裝軟體。

無線安裝成功時，觸控式螢幕上/液晶螢幕顯示 [Connected (已連接)]。

如果安裝不成功，重新啟動您的 Brother 機器和無線存取點/路由器，然後重複執行 **6**。

如果仍未成功，請瀏覽 [support.brother.com](http://support.brother.com)。