



D02UV2001-00  
SCHN  
版本 0

# 快速安装指南

DCP-B7548W / DCP-B7558W / DCP-B7578DW / DCP-B7608W /  
DCP-B7628DW / DCP-B7638DN / DCP-B7648DW / DCP-B7658DW

请先阅读产品安全手册，然后阅读此快速安装指南获取正确的安装步骤。



CN



操作视频：  
[www.95105369.com](http://www.95105369.com)



安装使用视频

## 打开设备包装并检查组件

取下包覆在设备和配件上的保护胶带或保护膜。

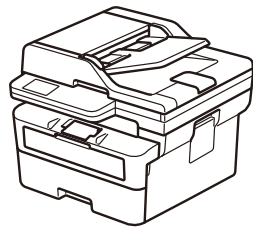

USB 接口电缆

A

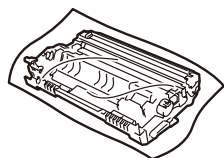

硒鼓单元

B

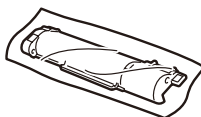

粉仓

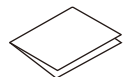

快速安装指南



产品安全手册

### 提示：

- 可用的连接接口因型号而异。  
如果您使用有线连接，则必须为您要使用的接口购买正确的电缆。
- **USB 接口电缆**  
我们建议您使用长度不超过 2 米的 USB 2.0 (A/B 型) 接口电缆。
- **网络接口电缆 (DCP-B7558W/DCP-B7578DW/DCP-B7608W/  
DCP-B7628DW/DCP-B7638DN/DCP-B7648DW/DCP-B7658DW)**  
请选用直通 5 类 (或超 5 类) 双绞电缆。  
(网络接口电缆不属于标配附件)
- 本快速安装指南中的所有示意图均基于 DCP-B7658DW。
- 保存所有包装材料和纸箱，以备运送设备时使用。

## 1 取下包装材料并安装粉仓和硒鼓单元组件

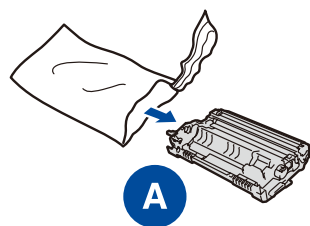
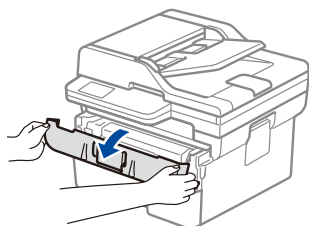

A

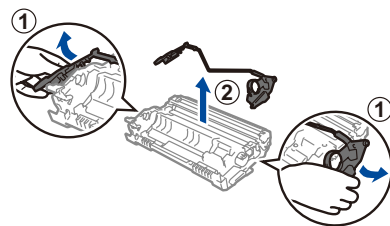

取下橙色保护部件。

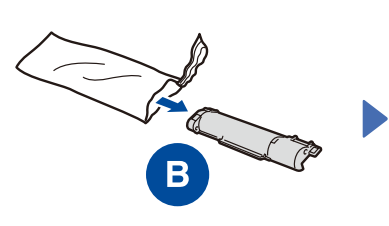

B

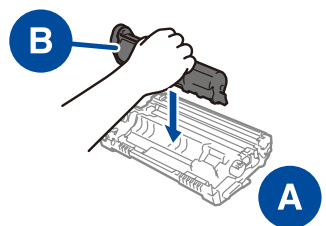

B

A

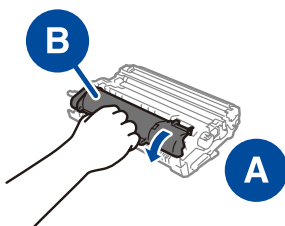

B

A

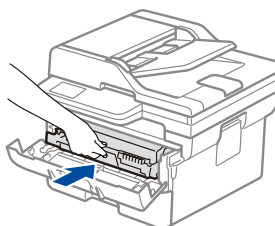

紧紧地推入到位。

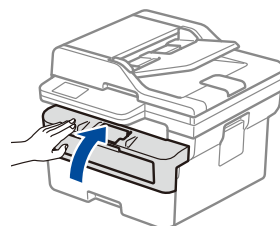

## 2 将纸张装入纸盒

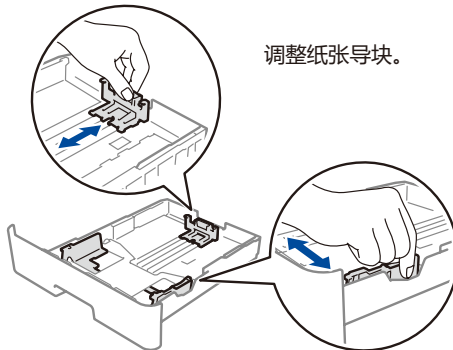
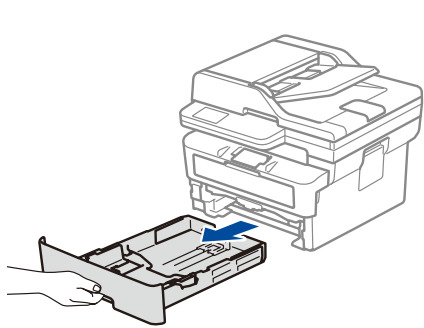

调整纸张导块。

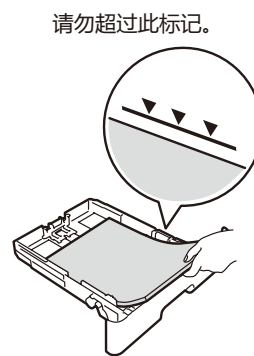

请勿超过此标记。

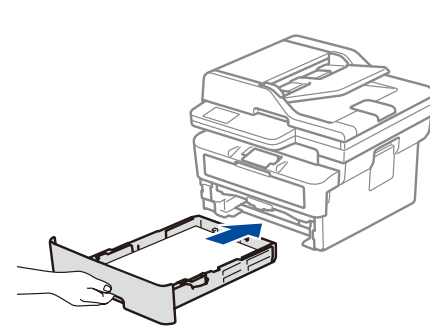

## 3 连接电源线并打开设备电源

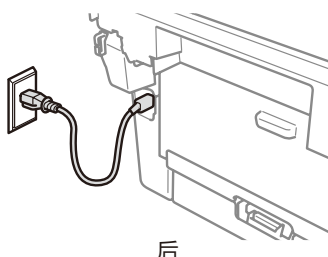

后

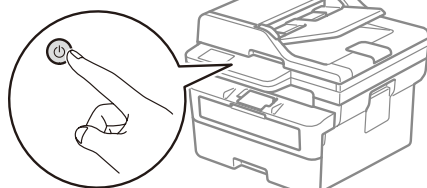

前

## 4 将计算机或移动设备连接至本设备

选择以下一种设备连接方式，遵循以下步骤完成设置。

请访问 [setup.brother.com](http://setup.brother.com) 下载并安装 Brother 软件。



遵循屏幕提示和弹出信息进行操作。

### 设置完成

现在可使用本设备进行打印和扫描。

#### 有关网络安全的重要提示：

用于管理本设备设置的默认密码位于设备背面并标有“Pwd”。我们建议您立即更改默认密码，以免设备遭到未经授权的访问。

#### 无法连接？请检查以下各项：

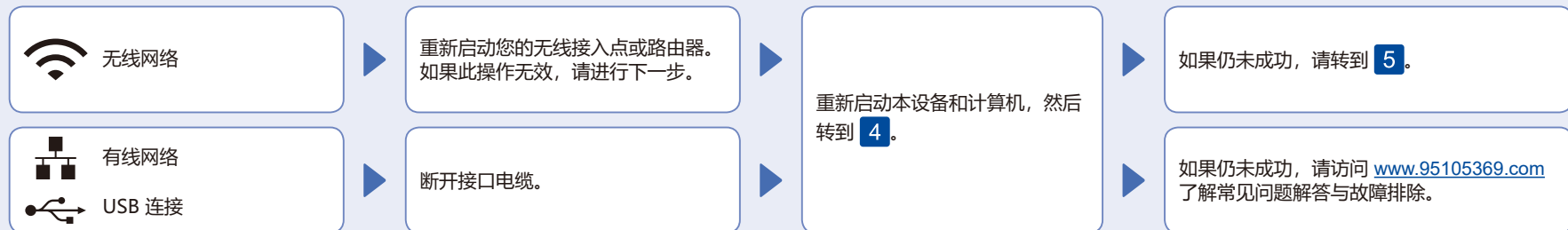

## 5 手动无线设置 (无线型号)

如果无线设置不成功，请尝试手动设置连接。

在您的无线接入点或路由器上找到 SSID (网络名称) 和网络密钥 (密码)，然后将其记录在以下表格中。

|             |  |
|-------------|--|
| SSID (网络名称) |  |
| 网络密钥 (密码)   |  |

■ 对于液晶显示屏型号：  
按下 **功能**，然后选择 [网络] > [无线局域网] > [查找网络]。  
遵循液晶显示屏提示执行操作。

■ 对于触摸屏型号：  
按 > [查找Wi-Fi网络]。  
遵循触摸屏提示执行操作。

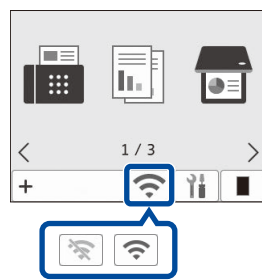

选择您无线网络接入点或路由器的 SSID (网络名称) 并输入网络密钥 (密码)。

• 对于液晶显示屏 DCP 型号：  
按住 (或重复按下) ▲ 或 ▼，选择下列任一字符：  
0123456789abcdefghijklmnopqrstuvwxyz  
ABCDEFGHIJKLMNOPQRSTUVWXYZ  
(空格)"#\$%&'()\*+,-./:;<=>?@[^\_`{|}~

无线设置成功后，触摸屏/液晶显示屏将显示 [已连接]。

转到 **4** 安装软件。

如果找不到此信息，请咨询您的网络管理员或无线接入点或路由器制造商。

如果设置不成功，请重新启动本 Brother 设备和您的无线接入点或路由器，然后重复执行 **5**。

如果仍不成功，请访问 [www.95105369.com](http://www.95105369.com)。

## 设置完成

### 微信打印

您的设备可以通过微信小程序——“兄弟畅享印”进行微信打印，无需下载程序或者安装驱动即可轻松实现图片及文档打印。

首次使用微信打印功能前需先绑定打印机，请扫描右侧二维码进入操作指南。

