



D02VK9001-00  
BUL  
Вариант 0

# Ръководство за бързо инсталиране

brother

DCP-B7600D / DCP-B7620DW / MFC-B7800DN / MFC-B7810DW

Първо прочетете *Ръководството за безопасност*, след това прочетете това *Ръководство за бързо инсталиране* за правилните процедури на инсталиране.

Не всички модели се предлагат във всички страни.



Най-новите ръководства са налични в Brother support уебсайта:  
[support.brother.com/manuals](http://support.brother.com/manuals)

PL

BG

## Разпаковане на устройството и проверка на компонентите

Отстранете предпазната лента или фолиото, покриващи машината и консумативите.

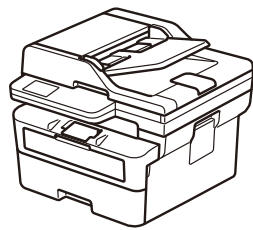

A

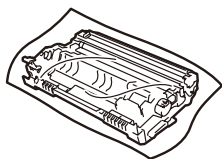

Барабан

B

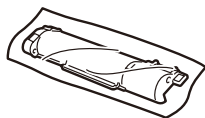

Касета с тонер



Захранващ кабел

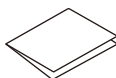

Ръководство за бързо инсталиране

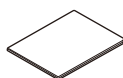

Ръководство за безопасност

### ЗАБЕЛЕЖКА:

- Компонентите, включени в комплекта, може да се различават в зависимост от държавата, в която се намирате.
- Наличните интерфейси за връзка може да са различни в зависимост от модела. Ако използвате жична връзка, трябва да купите съответния кабел за интерфейса, който искате да използвате.

#### • USB кабел

Препоръчваме ви да използвате USB 2.0 кабел (тип A/B), не по-дълъг от 2 метра.

#### • Мрежов кабел (само за модели за жична мрежа)

Използвайте прав кабел тип „усукана двойка“ категория 5 (или по-висока).

- Екраните и изображенията в това *Ръководство за бързо инсталиране* показват MFC-B7810DW.

- Brother има за цел да намали отпадъците и да спести както суровини, така и енергията, необходима за производството им.

Прочетете повече за нашата дейност за опазване на околната среда на адрес [www.brotherearth.com](http://www.brotherearth.com).

- Запазете всички опаковъчни материали и кутията, в случай че се наложи да изпращате машината.

## 1 Отстранете опаковъчните материали и поставете блока на тонер касетата и модула на барабана

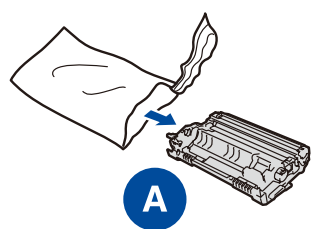
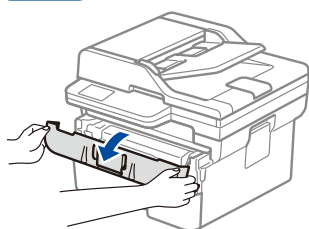

A

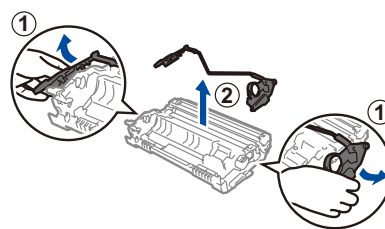

B

Махнете оранжевата част.

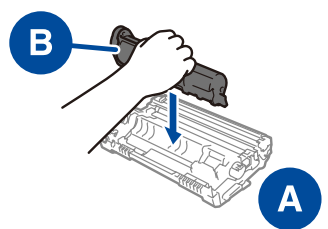

B

A

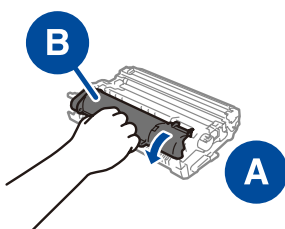

B

A

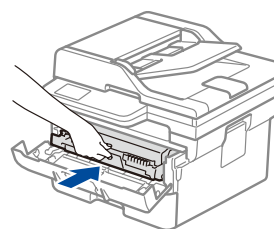

Натиснете докрай.

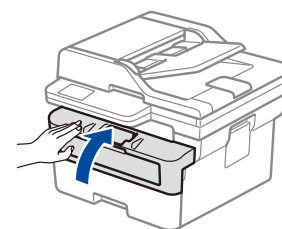

## 2 Заредете хартия в тавата за хартия

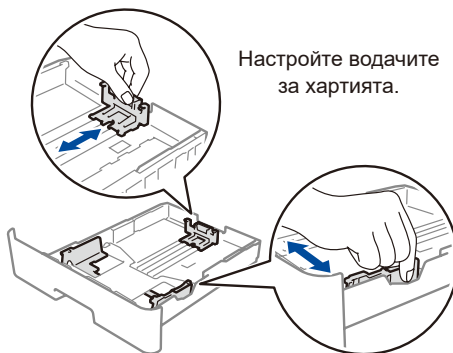
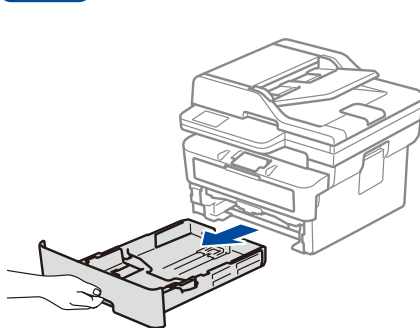

Настройте водачите за хартията.

Не превишавайте тази маркировка.

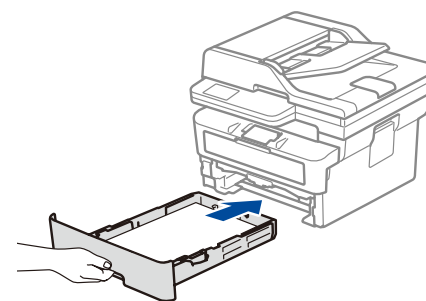
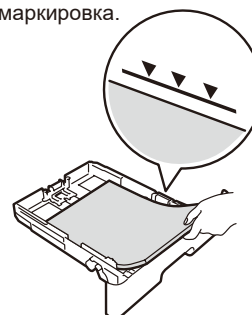

## 3 Свържете захранващия кабел и включете устройството

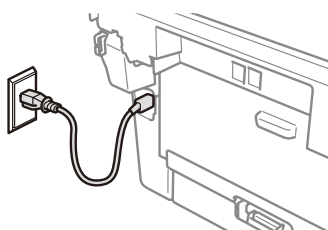

Задна част

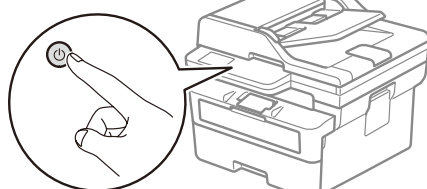

Предна част

### ЗАБЕЛЕЖКА:

Преди да свържете захранващия кабел, намерете етикета със серийния номер на гърба или отстрани на устройството. Запишете този номер за регистрация на продукта и гаранционно обслужване.

## 4 Изберете вашата държава/език (само при първоначална настройка)

След включване на устройството е възможно да трябва да зададете страната или езика си (в зависимост от устройството). Ако е необходимо, следвайте инструкциите на екрана.



## 5 Изберете вашия език (ако е необходимо)

1. Натиснете **Menu** (Меню).
2. Натиснете **▼** или **▲**, за да се покаже [Инициал. настр], а след това натиснете **OK**.
3. Натиснете **▼** или **▲**, за да се покаже [Локален език], а след това натиснете **OK**.
4. Натиснете **▼** или **▲**, за да изберете вашия език, а след това натиснете **OK**.
5. Натиснете **Stop/Exit** (Стоп/Излез).

## 6 Свържете кабела за телефонната линия (за MFC модели)

Ако не планирате да използвате функцията за факс на това устройство, преминете към стъпка **7**.

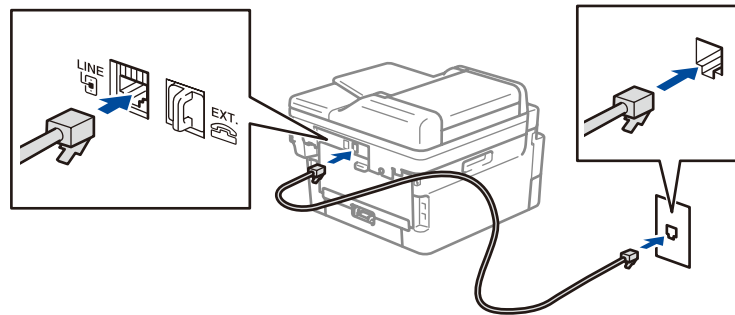

(За Европа)

Можем безплатно да ви изпратим оригинален кабел на Brother, ако имате нужда от такъв. За да се свържете с нас, посетете [www.brother.eu](http://www.brother.eu).

## 7 Свързване на компютъра или мобилното устройство към устройството

Следвайте тези стъпки, за да извършите настройката, като използвате един от типове връзка, налични на вашето устройство.

Посетете [setup.brother.com](http://setup.brother.com), за да свалите и инсталирате софтуера на Brother.

Следвайте инструкциите и подканите на екрана.

Настройката е завършена

Вече можете да печатате и сканирате с вашето устройство.

**Важна бележка за защита на мрежата:**

Паролата по подразбиране за управление на настройките на това устройство се намира на гърба на устройството и е отбелязана с "Pwd". Препоръчваме незабавно да смените паролата по подразбиране, за да защитите устройството си от неупълномощен достъп.

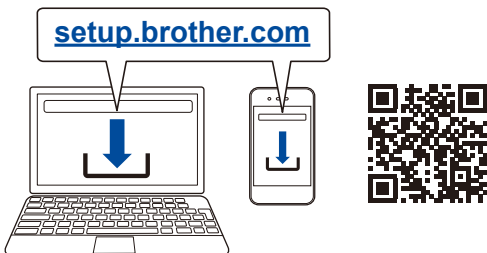

### Не можете да се свържете? Проверете следното:

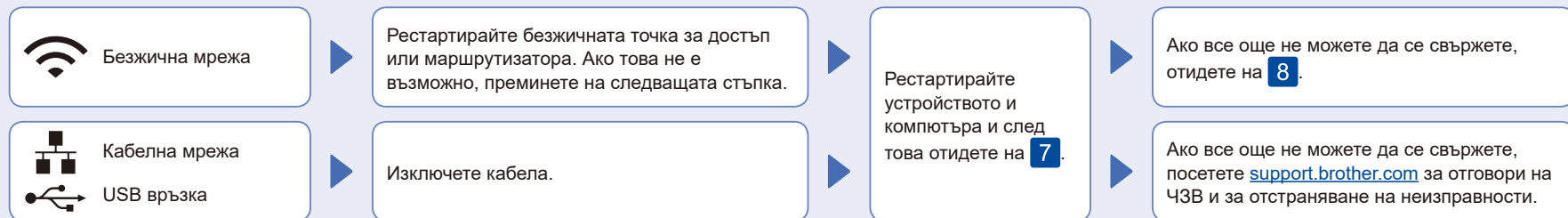

## 8 Ръчна настройка на безжична връзка (безжични модели)

Ако настройката на безжична връзка е неуспешна, опитайте да настроите връзката ръчно.

Намерете SSID (името на мрежата) и мрежовия ключ (паролата) на безжичната точка за достъп или маршрутизатора и ги запишете в предоставената по-долу таблица.

SSID (име на мрежата)	
Мрежов ключ (парола)	

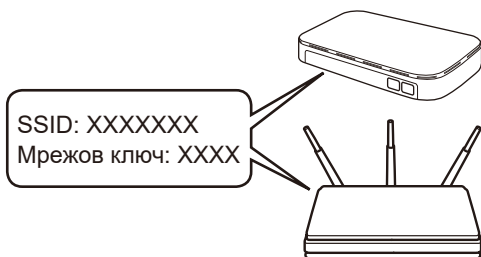

Натиснете **Menu** (Меню), а след това изберете [Мрежа] > [WLAN (Wi-Fi)] > [Намери мрежа]. Следвайте инструкциите на LCD дисплея.

Изберете SSID (име на мрежата) на безжичната точка за достъп или маршрутизатора и въведете мрежовия ключ (паролата).

- За моделите с DCP дисплей: Натиснете със задържане (или натиснете многократно) **▲** или **▼**, за да изберете един от следните знаци: 0123456789abcdefghijklmnopqrstuvwxyz ABCDEFGHIJKLMNOPQRSTUVWXYZ (интервал)!"#\$%&'()\*+,-./:;<=>?@[]^\_`{|}~

Отидете на **7**, за да инсталирате софтуера.

Когато безжичната настройка е успешна, на LCD дисплея се показва [Свързан].

Ако не можете да намерите тази информация, обърнете се към мрежовия администратор или производителя на безжичната точка за достъп или маршрутизатора.

Ако настройката е неуспешна, рестартирайте устройството на Brother и безжичната точка за достъп или маршрутизатора, и повторете **8**. Ако все още не успявате, посетете [support.brother.com](http://support.brother.com).