



D02VK9001-00
POL
Wersja 0

Podręcznik szybkiej obsługi

DCP-B7600D / DCP-B7620DW / MFC-B7800DN / MFC-B7810DW



W pierwszej kolejności zapoznaj się z *Przewodnikiem Bezpieczeństwa Produktu*, a następnie z niniejszym *Podręcznikiem szybkiej obsługi* w celu prawidłowego przeprowadzenia procedury instalacji.
Nie wszystkie modele dostępne są we wszystkich krajach.



Najnowsze podręczniki są dostępne na stronie Brother support:
support.brother.com/manuals

PL

BG

Rozpakuj urządzenie i sprawdź zawartość opakowania

Usuń taśmę ochronną lub folię pokrywającą urządzenie i materiały eksploatacyjne.

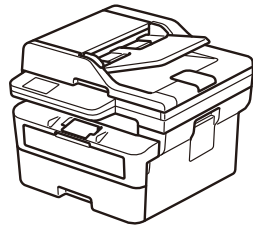

A

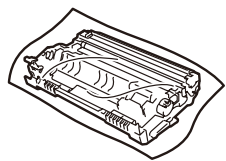

Zespół bębna

B

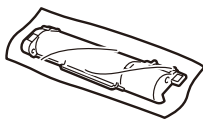

Kaseta z tonerem



Przewód zasilający

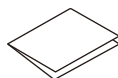

Podręcznik szybkiej obsługi



Przewodnik Bezpieczeństwa
Produktu

INFORMACJA:

- Komponenty w kartonie mogą być różne w zależności od kraju.
- Dostępne interfejsy połączeń różnią się w zależności od modelu. Jeśli korzystasz z połączenia przewodowego, musisz zakupić odpowiedni kabel dla interfejsu, którego chcesz używać.

• Kabel USB

Zalecamy użycie kabla USB 2.0 (typu A/B) o długości do 2 metrów.

• Kabel sieciowy (tylko dla modeli z siecią przewodową)

Należy używać prostej skrętki kategorii 5 (lub wyższej).

- Ekrany i obrazy zawarte w tym *Podręczniku szybkiej obsługi* przedstawiają model MFC-B7810DW.
- Celem firmy Brother jest ograniczenie ilości odpadów i oszczędzanie zarówno surowców, jak i energii potrzebnej do ich produkcji. Przeczytaj więcej o naszych staraniach na rzecz ochrony środowiska na stronie www.brotherearth.com.
- Zachowaj wszystkie materiały opakowaniowe i pudełko na wypadek konieczności wysłania urządzenia.

1 Usuń materiały opakowaniowe i zainstaluj kaseta z tonerem oraz zespół bębna

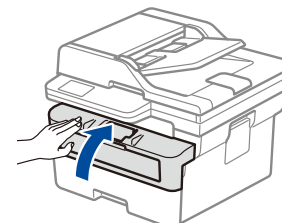
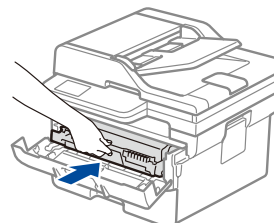
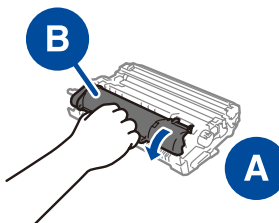
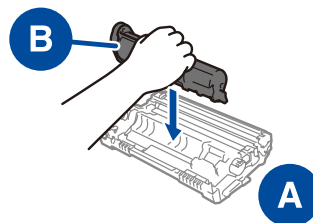
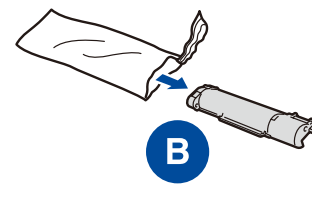
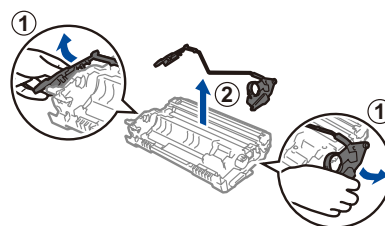
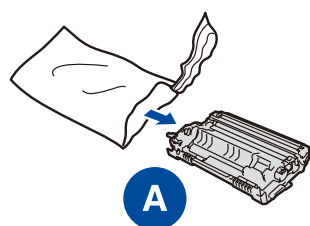
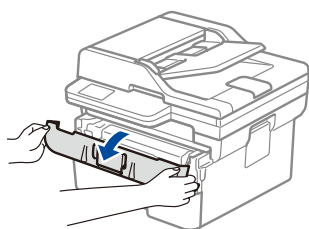

Wciśnij solidnie.

2 Włóż papier do tacy

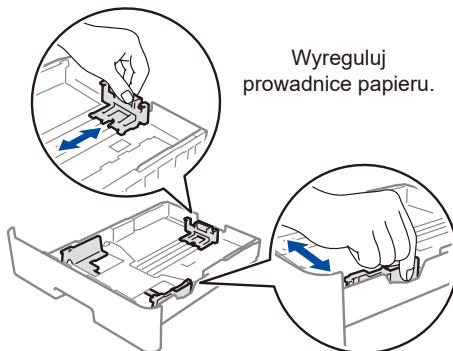
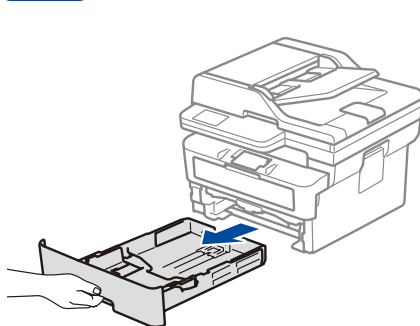

Nie przekraczaj tego oznaczenia.

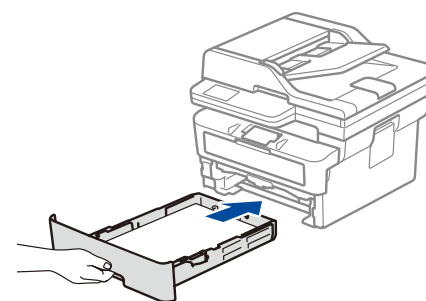
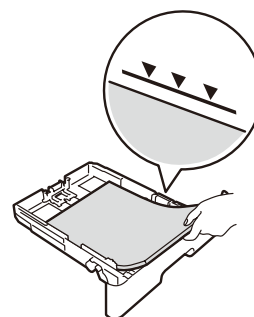

3 Podłącz przewód zasilający i włącz urządzenie

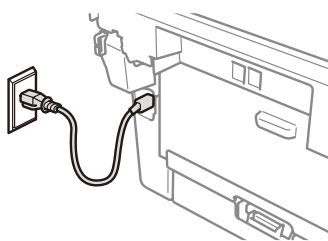

Tył

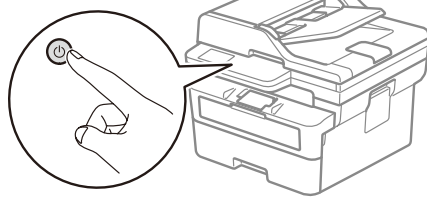

Przód

INFORMACJA:

Przed podłączeniem przewodu zasilającego należy zlokalizować etykietę z numerem seryjnym znajdującą się z tyłu lub z boku urządzenia. Zapisz ten numer na potrzeby rejestracji produktu i obsługi gwarancyjnej.

4 Wybierz swój kraj/język (tylko konfiguracja początkowa)

Po włączeniu urządzenia może być konieczne ustawienie kraju lub języka (w zależności od urządzenia).

W razie potrzeby postępuj zgodnie z instrukcjami wyświetlanymi na ekranie.



5 Wybierz język (jeśli to konieczne)

1. Naciśnij przycisk **Menu**.
2. Naciśnij przycisk ▼ lub ▲, aby wyświetlić [Wstępne ustaw.], a następnie naciśnij **OK**.
3. Naciśnij przycisk ▼ lub ▲, aby wyświetlić [Miejscowy jęz.], a następnie naciśnij **OK**.
4. Naciśnij ▼ lub ▲, aby wybrać język, a następnie naciśnij **OK**.
5. Naciśnij przycisk **Stop/Zakończ**.

6 Podłącz przewód linii telefonicznej (dla modeli MFC)

Jeśli nie planujesz używać funkcji faksu w tym urządzeniu, przejdź do kroku **7**.

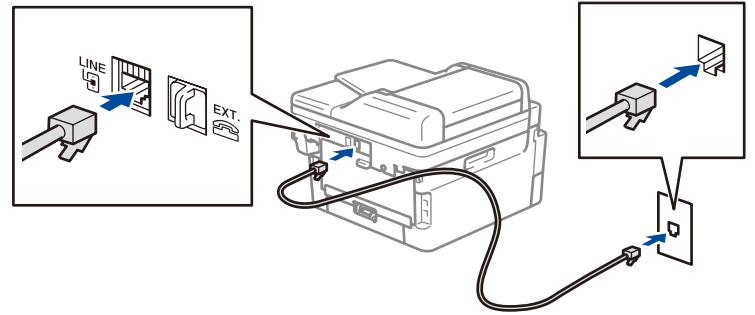

(Dla Europy)

W razie potrzeby możemy bezpłatnie przesłać oryginalny przewód połączeniowy faksu firmy Brother. Aby się z nami skontaktować, odwiedź stronę www.brother.eu.

7 Podłącz komputer lub urządzenie mobilne do urządzenia

Wykonaj poniższe czynności, aby ukończyć konfigurację przy użyciu jednego z typów połączeń dostępnych w urządzeniu.

Na stronie setup.brother.com można pobrać i zainstalować oprogramowanie Brother.

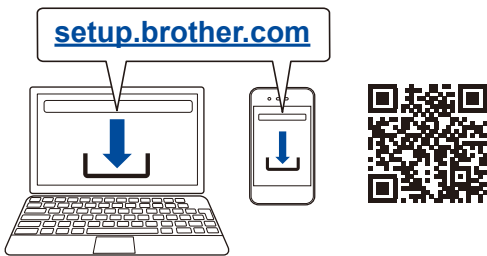

Postępuj zgodnie z instrukcjami i monitami wyświetlanymi na ekranie.

Konfiguracja ukończona

Możesz teraz drukować i skanować przy użyciu posiadanego urządzenia.

Ważne informacje dotyczące bezpieczeństwa w sieci:

Domyślne hasło do zarządzania ustawieniami tego urządzenia znajduje się z tyłu urządzenia i jest oznaczone napisem „PwD”. Zalecamy niezwłoczną zmianę domyślnego hasła w celu ochrony urządzenia przed nieupoważnionym dostępem.

Nie można nawiązać połączenia? Sprawdź następujące elementy:

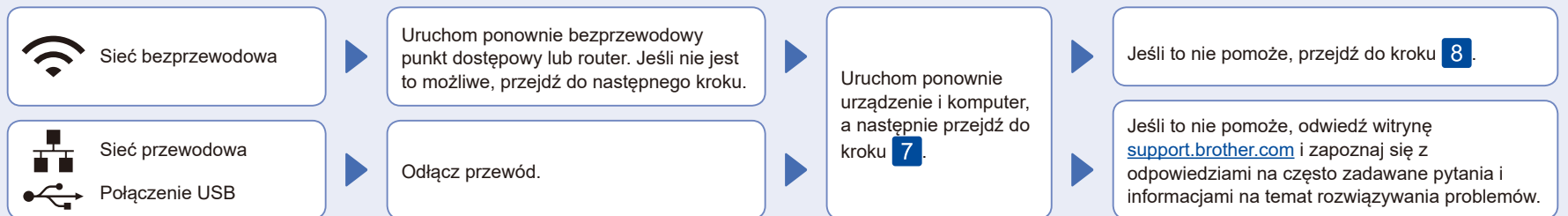

8 Ręczna konfiguracja bezprzewodowa (modele bezprzewodowe)

W razie niepowodzenia konfiguracji bezprzewodowej spróbuj ręcznie skonfigurować połączenie.

Znajdź identyfikator SSID (nazwę sieci) i klucz sieciowy (hasło) bezprzewodowego punktu dostępowego lub routera i zapisz te informacje w poniższej tabeli.

SSID (nazwa sieci)	
Klucz sieciowy (hasło)	

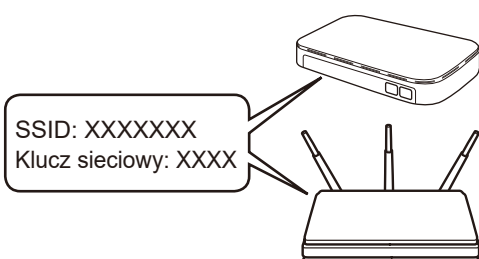

Naciśnij **Menu**, a następnie wybierz [Sieć] > [WLAN (Wi-Fi)] > [Znajdź sieć]. Postępuj zgodnie z instrukcjami wyświetlanymi na ekranie LCD.

Wybierz identyfikator SSID (nazwę sieci) punktu dostępowego lub routera i wprowadź klucz sieciowy (hasło).

• W przypadku modeli DCP:
Naciśnij i przytrzymaj (lub naciskaj kilkakrotnie) przycisk ▲ lub ▼, aby wybrać jeden z poniższych znaków:
0123456789abcdefghijklmnopqrstuvwxyz
ABCDEFGHIJKLMNOPQRSTUVWXYZ
(spacja)!"#\$%&'()*+,-./:;<=>@[\^_`{|}~

Po pomyślnym przeprowadzeniu konfiguracji połączenia bezprzewodowego na ekranie LCD zostanie wyświetlony komunikat [Połączony].

Przejdź do kroku **7**, aby zainstalować oprogramowanie.

Jeśli nie możesz znaleźć tych informacji, skontaktuj się z administratorem sieci lub z producentem punktu dostępowego lub routera bezprzewodowego.

Jeśli konfiguracja zakończy się niepowodzeniem, uruchom ponownie urządzenie Brother oraz bezprzewodowy punkt dostępowy lub router, a następnie powtórz czynności z kroku **8**. W przypadku dalszego niepowodzenia odwiedź stronę support.brother.com.