



D02XBJ001-00  
MEX/LTN-SPA  
Versión 0

# Guía de configuración rápida

DCP-B7640DW



Primero, lea la *Guía de seguridad del producto* y, a continuación, lea esta *Guía de configuración rápida* para obtener información sobre el procedimiento de instalación adecuado.



Los manuales más recientes están disponibles en el sitio web de soporte técnico de Brother:  
[support.brother.com/manuals](http://support.brother.com/manuals)

ES

## Desembale el equipo y revise los componentes

Retire la cinta o película protectora que cubre la máquina y los suministros.

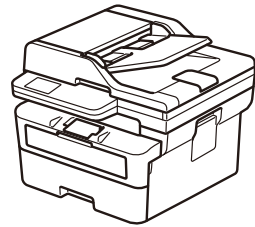

A

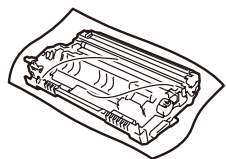

Unidad de tambor

B

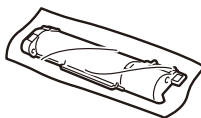

Cartucho de tóner



Cable de alimentación de CA

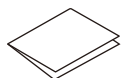

Guía de configuración rápida

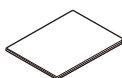

Guía de seguridad del producto

### NOTA:

- Los componentes incluidos en la caja pueden diferir en función del país.
- Las interfaces de conexión disponibles varían según el modelo. Si utiliza una conexión por cable, deberá comprar el cable adecuado para la interfaz que desee utilizar.

#### • Cable USB

Le recomendamos usar un cable USB 2.0 (Tipo A/B) que no supere los 6 pies (2 metros) de longitud.

#### • Cable de red

Use un cable de par trenzado blindado de categoría 5 (o superior).

- Guarde todo los materiales del embalaje y la caja en caso de que deba transportar la máquina.

## 1 Retire los materiales de embalaje e instale el conjunto de cartucho de tóner y unidad de tambor

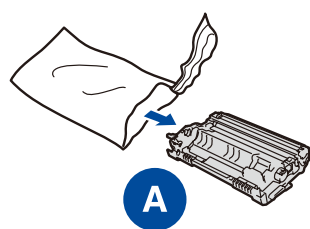
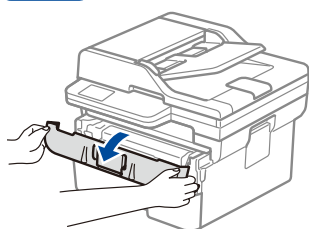

A

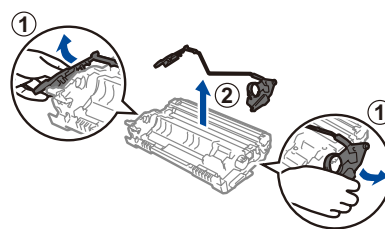

Retire la parte anaranjada.

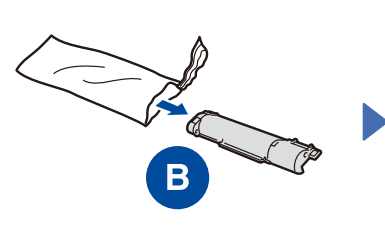

B

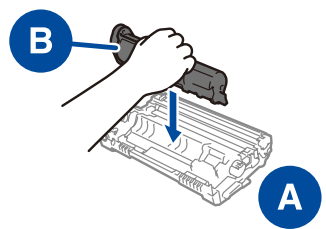

B

A

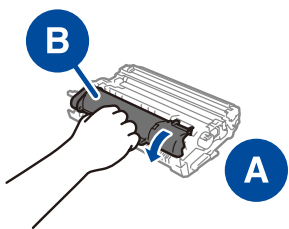

B

A

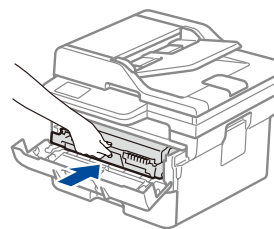

Insértelo con firmeza.

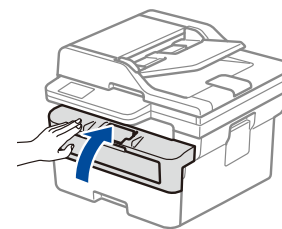

## 2 Cargue papel en la bandeja de papel

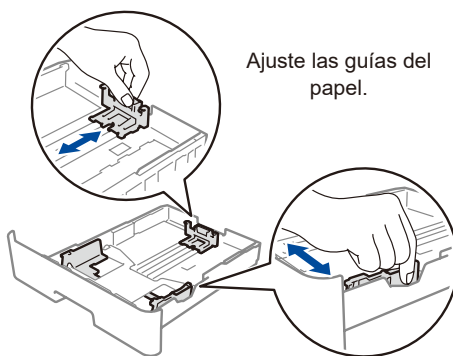
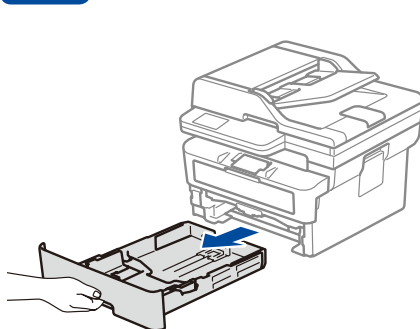

Ajuste las guías del papel.

No supere esta marca.

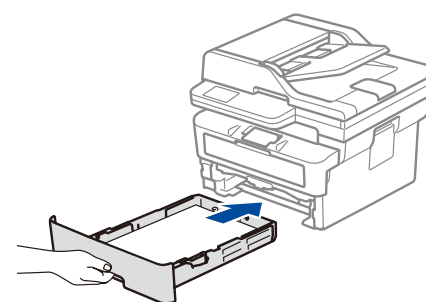
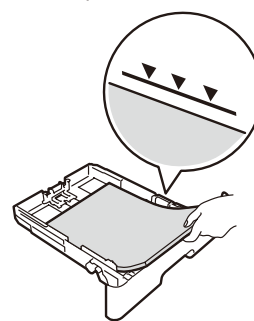

## 3 Conecte el cable de alimentación y encienda el equipo

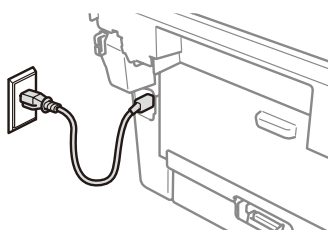

Parte trasera

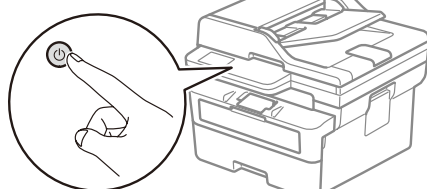

Parte delantera

### NOTA:

Antes de conectar el cable de alimentación, ubique la etiqueta con el número de serie en la parte posterior del equipo. Guarde este número para el registro del producto y el apoyo de la garantía.

## 4 Seleccione su idioma (en caso necesario)

1. Pulse **Menú**.
2. Pulse **▲** o **▼** para visualizar [Conf. inicial] y, a continuación, pulse **OK**.
3. Pulse **▲** o **▼** para visualizar [Sel. idioma] y, a continuación, pulse **OK**.
4. Pulse **▲** o **▼** para seleccionar su idioma y, a continuación, pulse **OK**.
5. Pulse **Detener/Salir**.



## 5 Conecte su computadora o dispositivo móvil al equipo

Siga estos pasos para completar la instalación usando uno de los tipos de conexión disponibles en el equipo.

Visite [setup.brother.com](http://setup.brother.com) para descargar e instalar el software de Brother.

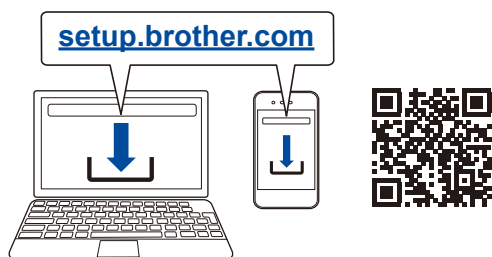

Siga las instrucciones que aparecen en la pantalla y lea los mensajes.

### Instalación finalizada

Ahora puede imprimir y escanear con su equipo.

**Aviso importante para la seguridad de la red:** La contraseña predeterminada para administrar la configuración de este equipo se ubica en la parte posterior del equipo y está marcada como "Pwd". Se recomienda modificar inmediatamente la contraseña predeterminada para proteger su equipo de accesos sin autorización.

### ¿No puede conectarse? Compruebe lo siguiente:

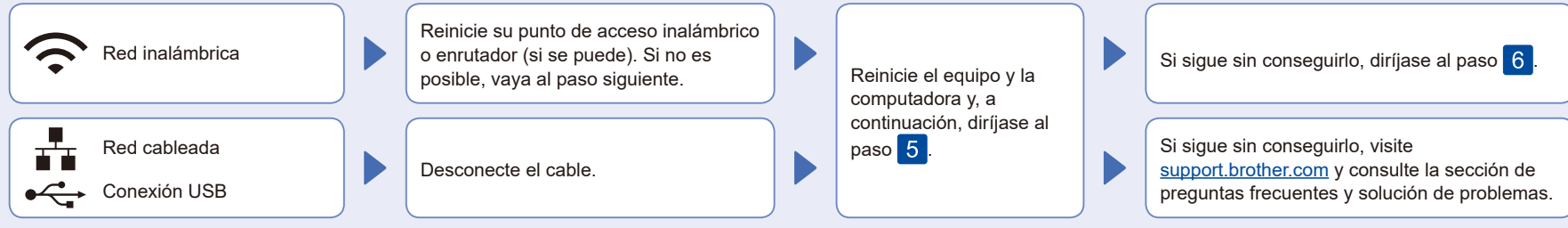

## 6 Configuración inalámbrica manual (modelos inalámbricos)

Si la configuración inalámbrica no da resultado, intente configurar la conexión manualmente.

Busque el SSID (nombre de red) y la clave de red (contraseña) en el punto de acceso inalámbrico o enrutador y anótelos en la siguiente tabla.

SSID (nombre de red)	
Clave de red (contraseña)	

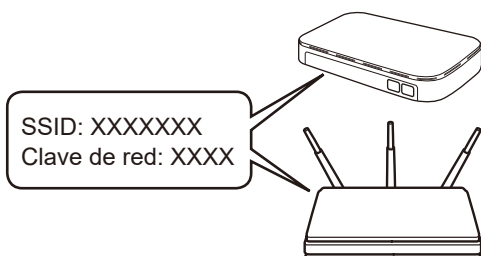

Presione **Menú** y luego seleccione [Red] > [WLAN (Wi-Fi)] > [Buscar red]. Siga las instrucciones en la pantalla LCD.

Seleccione el SSID (nombre de red) de su punto de acceso o enrutador e introduzca la clave de red (contraseña).

• Para los modelos DCP:  
Mantenga pulsado (o pulse varias veces) ▲ o ▼ para seleccionar uno de los siguientes caracteres:  
0123456789abcdefghijklmnopqrstuvwxyz  
ABCDEFGHIJKLMNOPQRSTUVWXYZ  
(espacio)!"#\$%&'()\*+,-./:;<=>?@[ \ ] ^ \_ { } ~

Vaya a **5** para instalar el software.

Si la configuración inalámbrica es correcta, la pantalla LCD muestra [Conectada].

Si no puede hallar esta información, comuníquese con su administrador de red o con el fabricante del punto de acceso inalámbrico o enrutador.

Si la configuración no es correcta, reinicie su equipo Brother y su punto de acceso inalámbrico o enrutador, y repita el paso **6**. Si aun no resulta, visite [support.brother.com](http://support.brother.com).