



D02XBK001-00
BRA
Versão 0

Guia de Configuração Rápida

brother

DCP-B7650DW

Primeiramente, leia o *Guia de Segurança do Produto*, depois leia este *Guia de Configuração Rápida* para conhecer o procedimento de instalação correto.

PT



Os manuais mais recentes estão disponíveis no site de suporte da Brother:
support.brother.com/manuals

Desembale o equipamento e verifique os componentes

Retire a fita ou o filme de proteção que cobre o equipamento e os suprimentos.

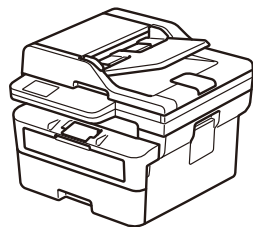

A

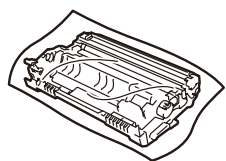

Unidade de cilindro

B

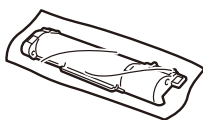

Cartucho de toner



Cabo de alimentação CA

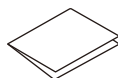

Guia de Configuração Rápida



Guia de Segurança do Produto

OBSERVAÇÃO:

- Os componentes incluídos na caixa podem ser diferentes, dependendo do país.
- As interfaces de conexão disponíveis variam de acordo com o modelo. Caso tenha uma conexão com fio, será necessário adquirir o cabo correto para a interface que deseja usar.

• Cabo USB

Recomendamos o uso de um cabo USB 2.0 (tipo A/B) com até 2 metros de comprimento.

• Cabo de rede

Use um cabo de par trançado reto de Categoria 5 (ou superior).

- Guarde todos os materiais de embalagem e a caixa caso você precise despachar seu equipamento.

1 Remova os materiais de embalagem e instale o conjunto do cartucho de toner e da unidade de cilindro

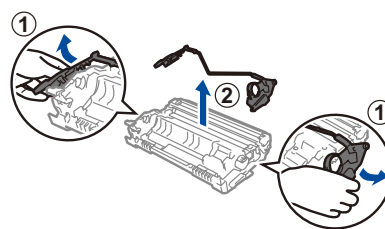
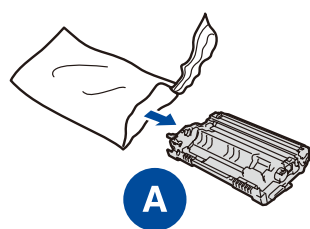
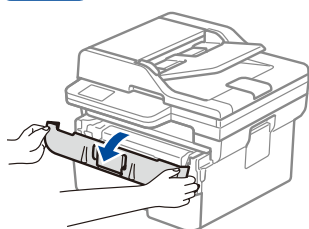

Remova a parte laranja.

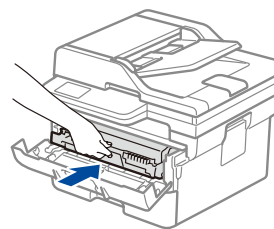
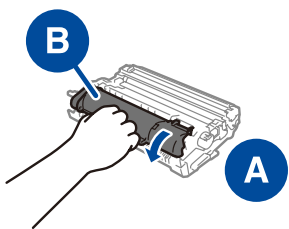
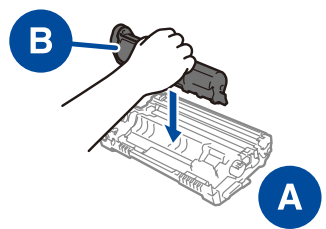
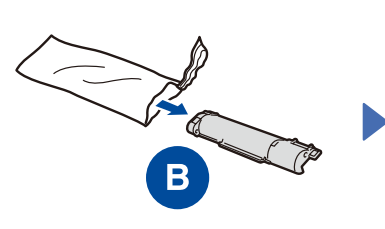

Empurre com firmeza.

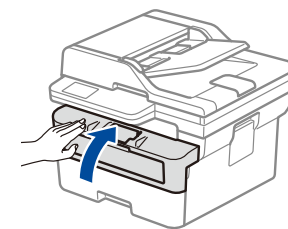

2 Coloque papel na bandeja de papel

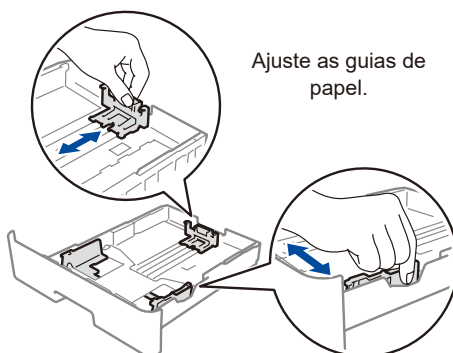
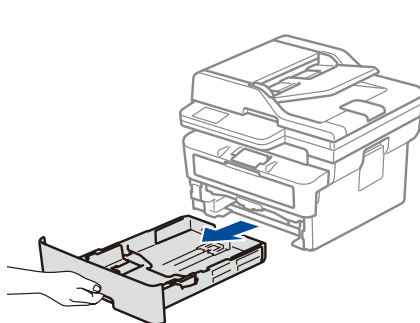

Ajuste as guias de papel.

Não ultrapasse esta marca.

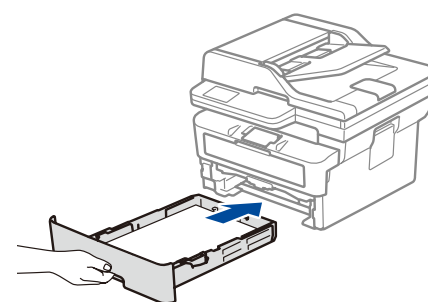
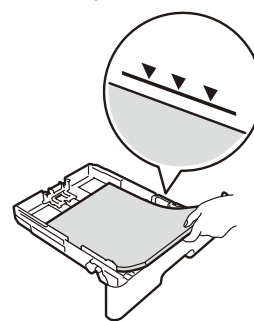

3 Conecte o cabo de alimentação e ligue o equipamento

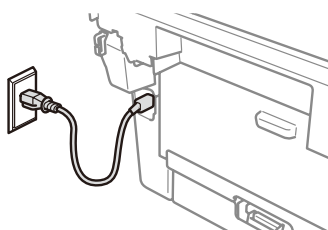

Parte traseira

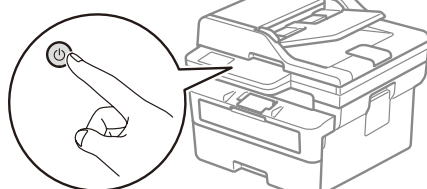

Parte frontal

OBSERVAÇÃO:

Antes de conectar o cabo de alimentação, localize a etiqueta do número de série na parte traseira ou lateral do equipamento. Tome nota deste número para registro do produto e suporte de garantia.



4 Conecte seu computador ou dispositivo móvel ao seu equipamento

Siga essas etapas para concluir a configuração usando um dos tipos de conexão disponíveis em seu equipamento.

Acesse setup.brother.com para baixar e instalar o software da Brother.

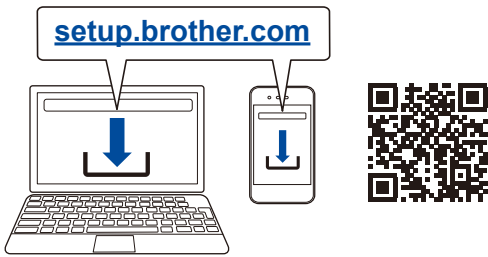

▶ **Siga as instruções e avisos na tela.**

Configuração concluída

Agora você pode imprimir e digitalizar usando seu aparelho.

Aviso importante para segurança de rede:
A senha padrão para gerenciar as configurações desse equipamento está localizada na parte traseira do equipamento e marcada como "Pwd".
Recomendamos alterar imediatamente a senha padrão para proteger seu equipamento contra acesso não autorizado.

Não consegue conectar? Verifique o seguinte:

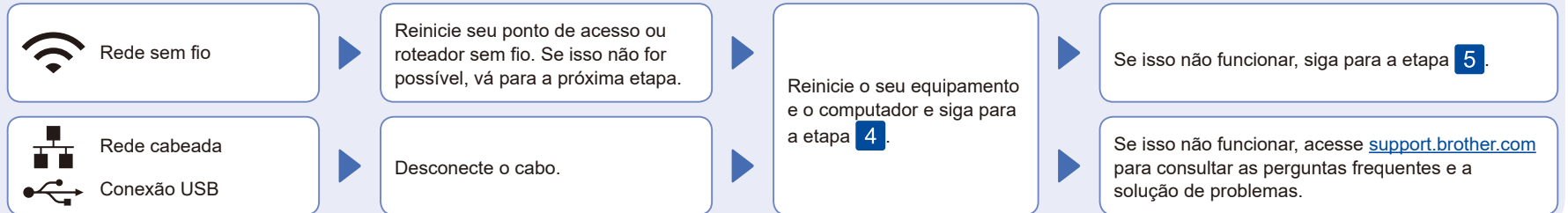

5 Configuração manual sem fio (modelos sem fio)

Se a configuração sem fio não for bem-sucedida, tente configurar a conexão manualmente.

Descubra o SSID (nome da rede) e a chave de rede (senha) do seu ponto de acesso ou roteador sem fio e anote-os na tabela abaixo.

SSID (Nome da rede)	
Chave de rede (Senha)	

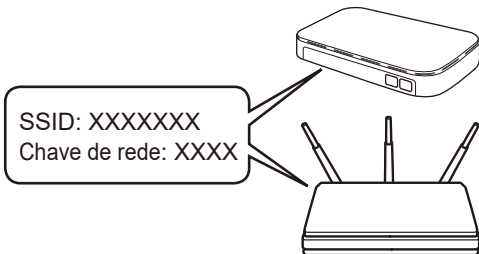

Pressione >
[Encontrar Rede Wi-Fi].
Siga as instruções da tela de toque.

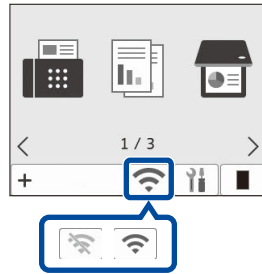

Selecione o SSID (nome de rede) do seu ponto de acesso ou roteador e insira a chave de rede (senha).

Quando a configuração de rede sem fio tiver sido concluída com sucesso, a tela de toque exibirá [Conectado].

Se não conseguir encontrar essa informação, consulte seu administrador de rede ou o fabricante do ponto de acesso ou roteador sem fio.

Se a configuração não for concluída com sucesso, reinicie seu equipamento Brother e o ponto de acesso ou roteador sem fio e repita a etapa 5. Se ainda assim não conseguir, acesse support.brother.com.

▶ Siga para a etapa 4 para instalar o software.