

Lees de **Handleiding product veiligheid** verderop in deze handleiding voordat u het apparaat gaat gebruiken.

## ! WAARSCHUWING

**WAARSCHUWING** geeft een mogelijk gevaarlijke situatie aan die, indien genegeerd, de dood of zwaar lichamelijk letsel tot gevolg kan hebben.

## 1 Het apparaat uitpakken en controleren of alle onderdelen aanwezig zijn

De meegeleverde onderdelen verschillen per land. Verwijder de beschermende tape en folie waarmee het apparaat is afgedekt. Open de bovenklep en verwijder vervolgens de beschermende tape en folie.

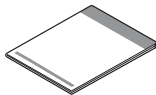
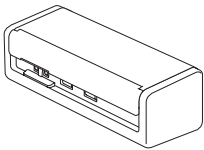

Installatiehandleiding/  
Handleiding product  
veiligheid

## ! WAARSCHUWING

- Dit product is verpakt in een plastic zak. Houd plastic zakken uit de buurt van baby's en kinderen om verstikking te voorkomen. De zak is geen speelgoed.
- Gebruik alleen voedingen die worden genoemd in de *Online Gebruikershandleiding* van uw model.

## OPMERKING

- We raden u aan de originele verpakking te bewaren voor het geval u het apparaat moet vervoeren.
- Raadpleeg de *Online Gebruikershandleiding* van uw model op [support.brother.com/manuals](http://support.brother.com/manuals) voor meer informatie.

### Voor netwerkgebruikers: Een belangrijke mededeling voor netwerkbeveiliging (alleen ADS-1800W)

Het standaardwachtwoord vindt u op de achterkant van het apparaat en wordt voorafgegaan door "Pwd". Het verdient aanbeveling het standaardwachtwoord direct te wijzigen zodat u uw netwerk/hulpprogramma's veilig kunt gebruiken en onbevoegde toegang tot het apparaat kunt voorkomen.

Tenzij anders aangegeven zijn de afbeeldingen in deze handleiding afkomstig van de ADS-1800W.

## 2 De USB-kabel aansluiten

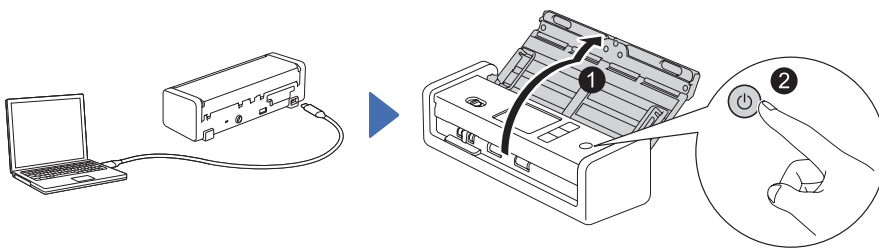

### Als u de netspanningsadapter gebruikt:

Sluit de netspanningsadapter aan zoals hieronder aangegeven.

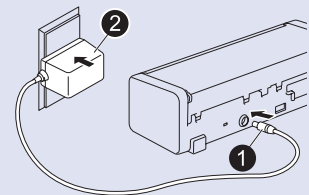

## OPMERKING

- Voordat u documenten in de ADF (automatische documentinvoer) plaatst, waaiert u het papier uit. Lijn het papier vervolgens uit met de randen op de bovenklep van het apparaat (zoals aangegeven in de afbeelding).
- Gebruik de meegeleverde USB Type-C®-kabel om andere apparaten met de scanner te verbinden.
- Gebruik een computer die is voorzien van een USB C-poort met ondersteuning voor een uitvoer van 15 W of hoger.
- De netspanningsadapter is een optionele accessoire en is verkrijgbaar via de Brother-website. Zoek naar het onderdeelnummer LK-1001C (de netspanningsadapter (SA-AD-001) en een kabel USB type-A naar USB type-C).

## 3 De taal selecteren (alleen ADS-1800W)

Druk op [Instellingen/Settings] > [Initiële installatie/Initial Setup] > [Lokale taal/Local Language] en selecteer uw taal. Druk op .

## 4 Het apparaat aansluiten en de software installeren

Selecteer de gewenste scan- en verbindingmethode.

### A De scanner gebruiken in combinatie met een computer of mobiel apparaat

Ga naar [setup.brother.com](http://setup.brother.com) om de vereiste Brother-software te downloaden en installeer de software.

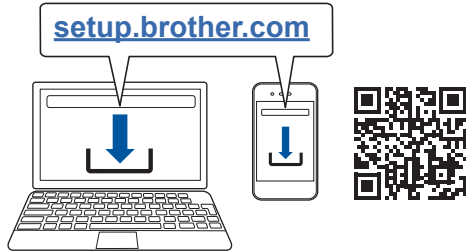

**Voor Mac:** Ga naar [support.brother.com/mac](http://support.brother.com/mac) en download de vereiste Brother-software.

Voer de aanwijzingen op het scherm uit om de installatie te voltooien.

**Voor mobiele apparaten (alleen ADS-1800W):** Stel de koppeling handmatig in.

### Installatie voltooid

Na de installatie moet de computer opnieuw worden opgestart. Als de procedure niet is gelukt, voert u de stappen handmatig uit.

Raadpleeg de *Online Gebruikershandleiding* op [support.brother.com/manuals](http://support.brother.com/manuals) voor gedetailleerde scaninstructies.

### B De scanner als standalone-apparaat gebruiken (alleen ADS-1800W)

Verbind het apparaat via Wi-Fi® met het netwerk.

U kunt het bedieningspaneel van het apparaat of de computer gebruiken om de Wi-Fi-verbinding in te stellen.

Dit apparaat ondersteunt alleen 2,4 GHz.

### De draadloze verbinding handmatig instellen (alleen ADS-1800W)

Als u niet beschikt over een computer die met het netwerk is verbonden of als u het apparaat niet met behulp van de computer kunt verbinden, kunt u de verbinding handmatig instellen.

1. Druk op  > [Wi-Fi-netwerk vinden] > [Ja].
2. Selecteer de SSID (netwerknnaam).  
Voer de netwerksleutel (het wachtwoord) in.

Als het instellen van de draadloze verbinding is voltooid, wordt [Verbonden] op het LCD-scherm weergegeven.

Als u de SSID of netwerksleutel niet kunt vinden, neem dan contact op met uw netwerkbeheerder of de fabrikant van het draadloze toegangspunt/de router.









#### OPMERKING

- Als de installatie niet is geslaagd, start u het apparaat en het draadloze toegangspunt/de router opnieuw op en herhaalt u deze stappen.
- Als u een computer gebruikt, gaat u terug naar **A** om de software te installeren.

### OPMERKING

Als de installatie dan nog niet is geslaagd, kijkt u voor veelgestelde vragen, probleemoplossingen en handleidingen op [support.brother.com](http://support.brother.com). Raadpleeg de *Online Gebruikershandleiding* voor de productspecificaties.

### Fout te lage voedingsspanning

LED-status (ADS-1300)	Status LCD-scherm (ADS-1800W)	Werking scanner	Beschrijving
 Uit  Uit  Aan	Het startscherm wordt weergegeven.	✓	Het apparaat werkt normaal met een voeding van 15 W.
 Knippert  Knippert  Uit	De foutmelding "Power Shortage (Code: 01) (Te weinig voeding (code: 01))" wordt weergegeven.	×	Het apparaat werkt niet door onvoldoende voeding (minder dan 15 W). Ga naar <a href="http://support.brother.com">support.brother.com</a> voor veelgestelde vragen en probleemoplossingen of raadpleeg de <i>Online Gebruikershandleiding</i> van uw model op <a href="http://support.brother.com/manuals">support.brother.com/manuals</a> .
 Uit  Uit  Uit	Het apparaat wordt niet ingeschakeld en er verschijnt niets op het scherm.	×	

## Symbolen en conventies die in deze handleiding worden gebruikt

De volgende symbolen en conventies worden in deze handleiding gebruikt:

### **WAARSCHUWING**

**WAARSCHUWING** geeft een mogelijk gevaarlijke situatie aan die, indien genegeerd, de dood of zwaar lichamelijk letsel tot gevolg kan hebben.

### **VOORZICHTIG**







**VOORZICHTIG** geeft een mogelijk gevaarlijke situatie aan die, indien genegeerd, licht of matig letsel tot gevolg kan hebben.

### **BELANGRIJK**

**BELANGRIJK** geeft een mogelijk gevaarlijke situatie aan die, indien genegeerd, schade aan eigendommen of verminderde functionaliteit van het product tot gevolg kan hebben.

### **OPMERKING**

**OPMERKING** legt uit wat u in een bepaalde situatie moet doen en geeft tips voor andere scanfuncties.

-  Verbodspictogrammen geven acties aan die niet mogen worden uitgevoerd.
-  Dit pictogram geeft aan dat spuitbussen met ontvlambare gassen niet mogen worden gebruikt.
-  Dit pictogram geeft aan dat organische oplosmiddelen, zoals alcohol of vergelijkbare vloeistoffen, niet mogen worden gebruikt.
-  Pictogrammen voor elektrisch gevaar wijzen u op een risico op elektrische schokken.
-  Pictogrammen met brandgevaar waarschuwen voor mogelijk brandgevaar.
-  Dit pictogram waarschuwt u voor zones met bewegende delen.
-  Dit pictogram geeft aan dat u de stekker van het apparaat uit het stopcontact moet nemen.

(Alleen ADS-1800W)

**Courier New** Het lettertype Courier New verwijst naar meldingen die worden weergegeven op het LCD-scherm van het apparaat.

Let op alle waarschuwingen en volg alle instructies op die op het apparaat en de netspanningsadapter staan aangegeven (vanaf nu samen aangeduid als "het apparaat").

### **OPMERKING**

De afbeeldingen in deze handleiding zijn gebaseerd op de ADS-1800W.

## Samenstelling en publicatie

Deze handleiding is samengesteld en gepubliceerd om de recentste informatie over productveiligheid op het tijdstip van publicatie te bieden. De informatie in deze handleiding kan worden gewijzigd.

Ga voor de nieuwste handleiding naar [support.brother.com/manuals](http://support.brother.com/manuals).

## Kies een veilige locatie voor het apparaat

Zorg dat het apparaat op een trillingsvrij, vlak, horizontaal en stabiel oppervlak staat. Kies een droge locatie met voldoende ventilatie, een temperatuur tussen 5 en 35 °C en een luchtvochtigheid van 20 tot 80% (zonder condensatie).

### **WAARSCHUWING**



Stel het apparaat NIET bloot aan direct zonlicht, extreme hitte, open vuur, corroderende gassen, vocht of stof. Plaats het apparaat NIET op een tapijt of vloerkleed; hierdoor kan het apparaat stoffig raken. In dat geval bestaat het gevaar van kortsluiting en brand. Bovendien kan het apparaat hierdoor schade oplopen en/of onbruikbaar raken.



Plaats het apparaat NIET in de buurt van radiatoren, verwarmingstoestellen, airconditioners, water, chemicaliën of apparaten die magneten bevatten of magnetische velden genereren. Als het apparaat in contact komt met water kan kortsluiting of brand ontstaan (zelfs door verdampingsvocht van verwarmingstoestellen, airconditioners en/of ventilatieapparatuur).



Plaats het apparaat NIET in de buurt van chemicaliën of op een locatie waar de mogelijkheid bestaat dat chemicaliën worden gemorst. Met name organische oplosmiddelen of vloeistoffen kunnen ertoe leiden dat de behuizing en/of de kabels smelten of oplossen. Dit kan leiden tot brand of elektrische schokken. Bovendien kunnen ze verkleuring of een verminderde werking van het apparaat veroorzaken.



Sleuven en openingen in de behuizing, en aan de achter- of onderkant van het product zijn voor de ventilatie. Het product moet zodanig geplaatst worden dat het geen contact maakt met muren of andere apparaten zodat de openingen niet geblokkeerd of bedekt worden. Als de ventilatie van het apparaat wordt belemmerd, kan het oververhit raken en zelfs vlam vatten.

## BELANGRIJK

- Plaats het apparaat altijd op een stabiel oppervlak, nooit op een bed, bank, vloerkleed of ander zacht oppervlak.
- Plaats het apparaat NIET in een ingebouwde installatie.

Zorg ervoor dat geen enkel deel van het apparaat uitsteekt over de rand van het bureau of de stellage waarop het apparaat is geplaatst. Zorg dat het apparaat op een trillingsvrij, vlak, horizontaal en stabiel oppervlak staat. Als deze voorzorgsmaatregelen worden genegeerd, kan het apparaat vallen en letsel veroorzaken.

## ! VOORZICHTIG

Plaats het apparaat niet op een plek waar veel mensen langs lopen. Als u dit niet kunt vermijden, zorg er dan voor dat het apparaat op een veilige locatie staat, waar het niet per ongeluk kan worden omgestoten om lichamelijk letsel bij u of anderen en schade aan het apparaat te voorkomen.

Zorg ervoor dat de kabels van en naar het apparaat goed vast liggen om te voorkomen dat mensen over de kabels struikelen.

Zet het apparaat NIET op een instabiele of scheefstaande kar, stellage, tafel of een ander niet horizontaal oppervlak. Het apparaat kan vallen en letsel veroorzaken of ernstig beschadigd raken.

Er is een extra risico op letsel als het glas van de scanner breekt.

## BELANGRIJK

- Plaats GEEN objecten op het apparaat.
- Plaats het apparaat NIET in de buurt van storingsbronnen, zoals luidsprekers of de basisstations van draadloze telefoons van andere leveranciers dan Brother. Hierdoor kan de werking van de elektronische onderdelen van het apparaat worden aangetast.

## Algemene voorzorgsmaatregelen

### ! WAARSCHUWING



Steek geen objecten via de sleuven in de behuizing in het apparaat. De objecten kunnen gevaarlijke spanningspunten raken of onderdelen kortsluiten, waardoor risico ontstaat op brand of elektrische schokken. Als metalen voorwerpen of vloeistoffen in het apparaat terechtkomen, moet u onmiddellijk de stekker uit het stopcontact halen. Neem contact op met uw Brother-reseller of met de klantenservice van Brother.



Gebruik GEEN brandbare stoffen en geen spray of organische oplosmiddelen/vloeistoffen die alcohol of ammoniak bevatten om de binnenkant of de buitenkant van het apparaat schoon te maken. Dit kan brand of elektrische schokken veroorzaken.



Haal het apparaat NIET uit elkaar en modificeer het niet. Dat kan namelijk brand of elektrische schokken veroorzaken. Neem contact op met uw Brother-reseller of met de klantenservice van Brother als het apparaat moet worden gerepareerd.

### Voor gebruikers van de netspanningsadapter (SA-AD-001):



Gebruik GEEN beschadigde netspanningsadapter.



Beschadig of demonteer de netspanningsadapter niet en plaats GEEN zware voorwerpen op de netspanningsadapter. Gebruik geen kracht bij het buigen van, of trekken aan het adaptersnoer.



NIET de netspanningsadapter laten vallen, blootstellen aan schokken of anderszins beschadigen.



Raak het apparaat NIET aan tijdens onweer. Er bestaat een kleine kans op een elektrische schok door de bliksem als het apparaat tijdens onweer wordt gebruikt.

# Handleiding product veiligheid



Gebruik het apparaat NIET in de buurt van vloeistoffen, bijvoorbeeld nabij een bad, wasbak, aanrecht of wasmachine, in een vochtige kelder of in de buurt van een zwembad.

## **!** VOORZICHTIG

Plaats GEEN zware voorwerpen op het apparaat en gebruik het niet voor andere doeleinden dan waarvoor het bedoeld is.

Zorg ervoor dat u uw vingers niet snijdt aan de rand van het hulpblad. Het hulpblad is een optionele accessoire en is verkrijgbaar op de website van Brother. Zoek daarvoor naar onderdeelnummer CS-A3301.

Wacht tot het apparaat het papier volledig heeft uitgeworpen om te voorkomen dat uw vingers klem komen te zitten tussen de rollen.

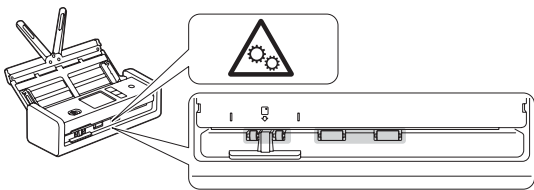

Sommige delen van het apparaat kunnen letsel veroorzaken als de klep (grijs) met kracht wordt gesloten.

Wees voorzichtig wanneer u uw hand plaatst op de locaties, zoals die zijn weergegeven in de afbeeldingen.

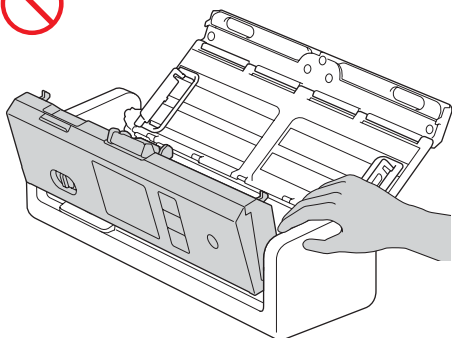

Til het apparaat NIET op aan de ADF (automatische documentinvoer). Hierdoor kan de ADF (automatische documentinvoer) namelijk loskomen van het apparaat. Draag het apparaat alleen met beide handen onder de volledige machine geplaatst.

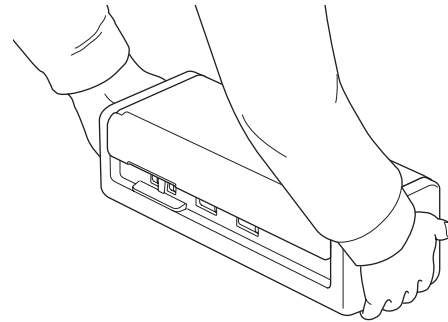
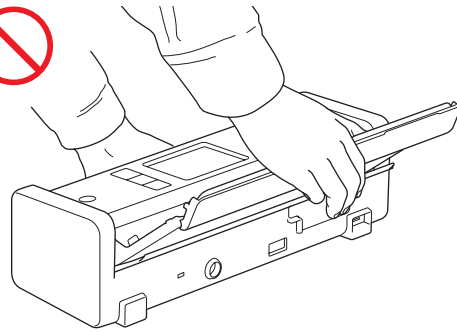

Om letsel te voorkomen moet u er tijdens het bedienen van het apparaat op letten dat uw kleding, haar of sieraden niet in het apparaat worden getrokken.

Mocht een object in het apparaat worden getrokken, trek dan onmiddellijk de stekker uit het stopcontact.

## **BELANGRIJK**

(Alleen modellen met LCD-scherm)

Raak het LCD-scherm NIET aan direct nadat u de netspanningsadapter in het stopcontact hebt gestoken, de USB-kabel hebt verbonden of het apparaat hebt ingeschakeld. Hierdoor kan een storing optreden.

## Het apparaat veilig aansluiten

### WAARSCHUWING



In het apparaat en de netspanningsadapter bevinden zich elektroden met een hoog voltage. Zorg ervoor dat u de USB-kabel uit de computer verwijderd en de stekker van de netspanningsadapter uit het stopcontact haalt voordat u het binnenwerk van het apparaat aanraakt.

#### Veilig gebruik van de netspanningsadapter (voor gebruikers van de netspanningsadapter (SA-AD-001))



Raak de netspanningsadapter of de stekker van het netsnoer NIET met natte handen aan. Dit kan elektrische schokken veroorzaken.



Sluit de netspanningsadapter NIET aan op een gelijkstroombron of omvormer. Dit kan elektrische schokken veroorzaken. Wend u in geval van twijfel over het type stroombron tot een bevoegd elektricien.



Raak de netspanningsadapter niet aan als u beschadigingen constateert of als de netspanningsadapter niet normaal werkt. Haal de voeding op veilige wijze uit het stopcontact (bijvoorbeeld door eerst de hoofdschakelaar uit te schakelen) en neem contact op met uw Brother-reseller of de klantenservice van Brother.



Brother raadt u dringend aan om NOOIT een verlengsnoer te gebruiken. Het niet naleven van deze voorzorgsmaatregelen kan brand, elektrische schokken of beschadiging van het apparaat veroorzaken.



Gebruik altijd de stekkers als u de netspanningsadapter van het apparaat loskoppelt of uit het stopcontact haalt. Trek niet aan het snoer. Het gevaar bestaat dan dat draden van het netsnoer die onder spanning staan bloot komen te liggen of breken en bovendien bestaat er gevaar voor brand.



Zorg dat de stekker van de netspanningsadapter volledig en stevig in het stopcontact is gestoken. Gebruik geen stopcontact dat los zit. Als de stekker van netspanningsadapter niet volledig in het stopcontact is gestoken, kan de adapter heet worden en vlam vatten.



Gebruik altijd de netspanningsadapter en gebruik een stopcontact met een voltage dat wordt aangegeven onder *Specificaties* in de *Online Gebruikershandleiding*. Als u deze aanwijzing niet opvolgt, kan dit resulteren in verwondingen bij uzelf of bij anderen, of leiden tot schade aan het apparaat of andere eigendommen. Brother is niet verantwoordelijk voor ongevallen of schade veroorzaakt door het niet gebruiken van de netspanningsadapter.



Gebruik de netspanningsadapter NIET voor andere producten.



VOORKOM overbelasting van de netspanningsadapter.

### VOORZICHTIG

Verwijder de USB-kabel uit de computer en haal de stekker van de netspanningsadapter uit het stopcontact als u het apparaat langere tijd niet gaat gebruiken.

## Het apparaat onderhouden

Probeer NIET zelf onderhoud te plegen aan het apparaat. Het openen of verwijderen van de kleppen kan blootstelling aan een gevaarlijk voltage en andere risico's tot gevolg hebben en kan ervoor zorgen dat de garantie komt te vervallen. Neem contact op met uw Brother-reseller of met de klantenservice van Brother.

### WAARSCHUWING



Als u het apparaat of de netspanningsadapter hebt laten vallen of als de behuizing is beschadigd, kan een elektrische schok of brand het gevolg zijn. Verwijder de USB-kabel uit de computer en trek de stekker van de netspanningsadapter uit het stopcontact. Neem vervolgens contact op met uw Brother-reseller of de klantenservice van Brother.



Koppel onmiddellijk de USB-kabel los uit de computer en trek de netspanningsadapter uit het stopcontact als het apparaat of de netspanningsadapter erg heet wordt, rook afgeeft, een sterke geur verspreidt of als u er per ongeluk vloeistof op hebt gemorst. Neem contact op met uw Brother-reseller of met de klantenservice van Brother.

## BELANGRIJK

Pas alleen de instellingen aan die worden beschreven bij de bedieningsinstructies als het apparaat, ondanks het naleven van deze instructies, niet normaal functioneert. Een onjuiste afstelling van andere functies kan leiden tot schade, waardoor vaak uitvoerige werkzaamheden door een erkende servicemonteur nodig zijn om het apparaat weer naar behoren te laten werken.

## Productgarantie en aansprakelijkheid

Niets in dit document beïnvloedt een bestaande productgarantie of kan worden geïnterpreteerd als aanvullende productgarantie. Als u de veiligheidsinstructies in deze handleiding niet volgt, kan de garantie van uw product ongeldig worden.

## WAARSCHUWING

### Voor gebruikers van de netspanningsadapter (SA-AD-001):

Gebruik alleen de netspanningsadapter die met het apparaat is geleverd.

De uitgang van de externe voeding moet in overeenstemming zijn met de eisen van ES1, PS2 of LPS, uitgangsclassificatie 5 Vdc, minimum 3 A, bij minimum-omgevingstemperatuur 35 °C, hoogte 5 000 m en moet worden beoordeeld in overeenstemming met IEC/EN 60950-1 en/of IEC/EN 62368-1. Zorg ervoor dat het netsnoer van de voeding wordt aangesloten op een stopcontact met veiligheidsaarde-aansluiting.

### Het apparaat loskoppelen

Als u de netspanningsadapter gebruikt, moet dit product in de buurt van een goed bereikbaar stopcontact worden geplaatst.

## Conformiteitsverklaring (alleen Europa en Turkije)

Wij, Brother Industries, Ltd.  
15-1 Naeshiro-cho, Mizuho-ku, Nagoya 467-8561  
Japan  
verklaren dat deze producten voldoen aan alle relevante richtlijnen en regelingen van de Europese harmonisatiewetgeving (alleen Europa en Turkije) en de wetgeving van het Verenigd Koninkrijk (alleen Groot-Brittannië).  
U kunt de conformiteitsverklaring (DoC) downloaden van onze website. Ga naar [support.brother.com/manuals](http://support.brother.com/manuals).

## EU-conformiteitsverklaring voor de RE-richtlijn 2014/53/EU (alleen Europa en Turkije) (van toepassing op modellen met radio-interfaces)

Wij, Brother Industries, Ltd.  
15-1 Naeshiro-cho, Mizuho-ku, Nagoya 467-8561  
Japan  
verklaren dat dit product functioneert in overeenstemming met de vereisten van de RE-richtlijn 2014/53/EU. U kunt een exemplaar van de conformiteitsverklaring downloaden door de instructies op te volgen in het gedeelte Conformiteitsverklaring (alleen Europa en Turkije).

## Draadloos LAN (alleen modellen met een draadloze LAN-functie)

Deze scanner beschikt over een draadloze interface.



Frequentieband(en): 2 400-2 483,5 MHz  
Maximale radiofrequente vermogenstransmissie over de frequentieband(en): Minder dan 20 dBm (e.i.r.p.)

## Informatie over naleving van de Verordening van de Commissie 801/2013

Model	Stroomverbruik * (Standby-modus in een netwerk)
ADS-1300	Ca. 1,2 W
ADS-1800W	Ca. 2,0 W

\* Alle netwerkpoorten geactiveerd en verbonden.

## Draadloos LAN inschakelen/uitschakelen (alleen ADS-1800W)

- 1 Druk op  [Instellingen] > [Netwerk] > [WLAN (Wi-Fi)] > [WLAN (Wi-Fi) insch.].
- 2 Druk op [Aan] (of op [Uit]).
- 3 Druk op .

## Informatie over recycling conform de WEEE-richtlijn en de richtlijnen inzake batterijen en accu's



Productsymbool



Batterijsymbool

### Alleen Europa

Het product/de batterij is gemarkeerd met een van de bovenstaande symbolen. Dat geeft aan dat u het product/de batterij aan het einde van de levenscyclus afzonderlijk dient in te leveren bij een officieel inzamelpunt en niet mag weggooien bij het gewone huishoudelijk afval.

## Handelsmerken

Mac is een handelsmerk van Apple Inc., gedeponeerd in de Verenigde Staten en andere landen.

Wi-Fi is een gedeponeerd handelsmerk van Wi-Fi Alliance®.

Elk bedrijf waarvan een softwaretitel in deze handleiding wordt genoemd, heeft een Software-gebruiksrechtsovereenkomst die specifiek is voor de eigen programma's.

USB Type-C® is een gedeponeerd handelsmerk van USB Implementers Forum.

**Alle handels- en productnamen van bedrijven die vermeld zijn op producten van Brother, de bijbehorende documenten en andere materialen zijn handelsmerken of gedeponeerde handelsmerken van de respectieve bedrijven.**

### Auteursrecht en licentie

© 2023 Brother Industries, Ltd. Alle rechten voorbehouden.

## De klantenservice van Brother

### Klantenservice

Ga naar [www.brother.com](http://www.brother.com) voor contactgegevens van uw plaatselijke Brother-vestiging.

### Locaties servicecentra

Neem voor servicecentra in Europa contact op met uw plaatselijke Brother-vestiging. Adressen, telefoonnummers en contactgegevens vindt u op [www.brother.com](http://www.brother.com) op de pagina voor uw land.

## Onwettig gebruik van scanapparatuur

Het is strafbaar dit apparaat te gebruiken voor het maken van frauduleuze reproducties. Hierna volgt een niet-uitputtende lijst met documenten waarvoor mogelijk een wettelijk kopieerverbod geldt. Wij raden u aan contact op te nemen met een juridisch adviseur en/of wettelijke instanties bij twijfel over een bepaald item of document:

- Valuta
- Obligaties of andere schuldbekentenissen
- Depositobewijzen
- Documenten voor de Armed Forces of andere rekruteringsdocumenten
- Paspoorten
- Postzegels (al dan niet gebruikt)
- Immigratiepapieren
- Documenten inzake sociale zekerheid
- Cheques of wissels opgemaakt door overheidsinstanties
- Identificatiepenningen of insignes

Werk dat auteursrechtelijk is beschermd, mag volgens de wet niet worden gekopieerd. Delen van werk dat auteursrechtelijk is beschermd, mogen echter wel voor "redelijk gebruik" worden gekopieerd. Meerdere exemplaren wijzen op onrechtmatig gebruik. Kunstwerken dienen te worden beschouwd als werk dat auteursrechtelijk is beschermd.



## **Uitsluiting van aansprakelijkheid**

Brother wijst alle aansprakelijkheid af die het gevolg is van storingen, systeemcrashes, virusinfecties, schade, gegevensverlies en alle andere problemen die het gevolg zijn van het gebruik van dit product. VOOR ZOVER DOOR TOEPASSELIJKE WETGEVING TOEGESTAAN IS BROTHER NIET AANSPRAKELIJK VOOR VERLIES VAN GEGEVENS OF EVENTUELE INDIRECTE, SPECIALE, INCIDENTELE, BIJZONDERE SCHADE OF GEVOLGSCHADE MET BETREKKING TOT DE KLANT OF EEN DERDE PARTIJ.

# brother



[www.brotherearth.com](http://www.brotherearth.com)

Maand van publicatie: 09/2023

DUT Versie 0