

- Ikke alle modeller selges i alle land.
- Takk for at du valgte Brother. Din støtte er viktig for oss, og vi setter pris på deg som kunde.

De nyeste brukerveiledningene er tilgjengelige på Brother support-nettstedet: support.brother.com/manuals.

Les **Produktsikkerhetsguide**, som finnes lenger nede i dette dokumentet, før du setter opp maskinen.

⚠ ADVARSEL

ADVARSEL indikerer en potensielt farlig situasjon med fare for liv og helse hvis den ikke unngås.

1 Pakke ut maskinen og kontrollere komponentene

Komponentene i esken kan variere avhengig av landet ditt. Fjern den beskyttende tapen og filmen som dekker maskinen. Åpne toppdekslet og fjern deretter beskyttelsestapen.

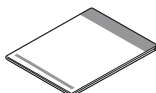
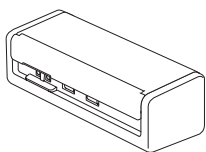

Hurtigstartguide/
produktsikkerhetsguide

⚠ ADVARSEL

- Dette produktet leveres pakket i en plastpose. Oppbevar plastposer utilgjengelig for babyer og barn for å unngå kveldningsfare. Posen er ikke et leketøy.
- Bruk bare strømforsyninger som er oppført i modellens *online brukerveiledning*.

MERK

- Vi anbefaler å ta vare på originalinnpakningen i tilfelle du må sende fra deg maskinen.
- Du finner mer informasjon i *Online brukerveiledning* for modellen din på support.brother.com/manuals.

For nettverksbrukere: Viktig merknad for nettverkssikkerhet (kun for ADS-1800W):

Standardpassordet for maskinen din finnes på bunnen av maskinen og er merket med "Pwd". Vi anbefaler at du umiddelbart endrer standardpassordet for å bruke nettverksverktøy-/verktøyprogrammer sikkert og for å beskytte maskinen din mot uautorisert tilgang.

Med mindre annet er spesifisert, viser illustrasjonene i denne veiledningen ADS-1800W.

2 Koble til USB-kabelen

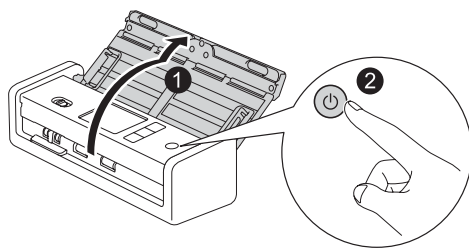
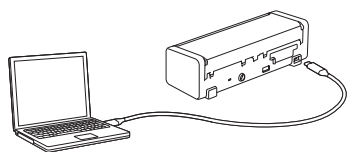

Hvis du bruker nettadapteren:
Koble til nettadapteren som vist.

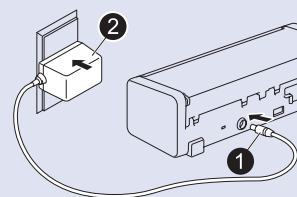

MERK

- Før du legger dokumentene i den automatiske dokumentmateren (ADF), vifte papiret og justere kantene som vist i illustrasjonen på maskinens toppdeksel.
- Bruk USB Type-C®-kabelen (følger med i esken) for å koble til skanneren din.
- Sørg for å bruke en datamaskin som har en USB Type-C-port som støtter 15 W eller høyere strømstyrke.
- Nettadapteren er et valgfritt tilbehør og er tilgjengelig på nettsiden til Brother. Søk etter delenummer LK-1001C (nettadapteren (SA-AD-001) og en USB type-A- til USB type C-kabel).

3 Velg språket ditt (kun for ADS-1800W)

Trykk på [Innstillinger/Settings] > [Innledende oppsett/Initial Setup] > [Lokalt språk/Local Language] og velg språk. Trykk på .

4 Koble til maskinen og installere programvaren

Velg foretrukket metode for å lese inn skanning, og velg tilkoblingsmetode.

A Bruke skanneren med datamaskinen eller den mobile enheten din

Besøk setup.brother.com for å laste ned og installere Brother-programvaren.

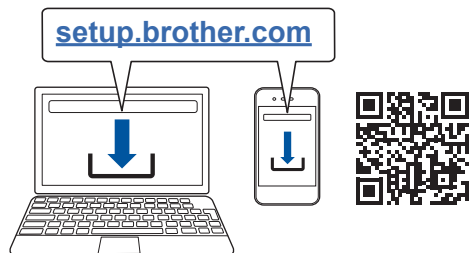

For Mac: Besøk support.brother.com/mac for å laste ned nødvendig Brother-programvare.

Følg skjerminstruksjonene for å fortsette installeringen.

For mobile enheter (kun for ADS-1800W): Sett opp tilkoblingen manuelt.

Oppsettet er ferdig

Start datamaskinen på nytt når du er ferdig.

Hvis tilkoblingen ikke lykkes, kan du sette opp tilkoblingen manuelt.

For detaljerte instruksjoner for å lese inn skanning, se *Online brukerveiledning* på support.brother.com/manuals.

B Bruk av skanneren som en frittstående enhet (kun for ADS-1800W)

Koble maskinen til nettverket via Wi-Fi®.

Du kan sette opp Wi-Fi-tilkoblingen ved å bruke enten maskinens kontrollpanel eller datamaskinen din.

Denne maskinen støtter kun 2,4 GHz.

Manuelt trådløs oppsett (kun ADS-1800W)

Hvis du ikke har en datamaskin tilkoblet til nettverket, eller hvis du ikke kan koble til maskinen ved bruk av datamaskin, kan du prøve å sette opp tilkoblingen manuelt.

1. Trykk på  > [Finn Wi-Fi-nettverk] > [Ja].
2. Velg SSID (nettverksnavn). Skriv inn nettverksnøkkelen (passordet).

Når det trådløse oppsettet er fullført, vil LCD-skjermen vise [Tilkoblet].

Hvis du ikke finner SSID-en eller nettverksnøkkelen, må du spørre nettverksadministratoren eller produsenten av det trådløse tilgangspunktet/ruteren.









MERK

- Hvis oppsettet mislykkes, starter du maskinen og det trådløse tilgangspunktet/ruteren på nytt og gjentar disse trinnene.
- Hvis du bruker en datamaskin, går du tilbake til **A** for å installere programvare.

MERK

Hvis oppsettet fremdeles ikke lykkes, kan du besøke support.brother.com for vanlige spørsmål, feilsøking og brukerhåndbøker. For produktspesifikasjoner, se den *Online brukerveiledningen*.

Feil på grunn av strømmangel

LED-status (ADS-1300)	LCD-status (ADS-1800W)	Operasjon for å lese inn	Beskrivelse
 Av  Av  Tent	Startskjermen vises.	✓	Maskinen fungerer som den skal og kjører med over 15 W strøm.
 Blinker  Blinker  Av	Feilmeldingen "Power Shortage (Code: 01) (Strømmangel (Kode: 01))" vises.	×	Maskinen fungerer ikke på grunn av strømmangel (mindre enn 15 W). Besøk support.brother.com for vanlige spørsmål og feilsøking, eller se <i>Online brukerveiledning</i> for modellen på support.brother.com/manuals .
 Av  Av  Av	Maskinen er ikke slått på, og ingenting vises.	×	

Symboler og konvensjoner som brukes i denne guiden

Følgende symboler og konvensjoner brukes i denne guiden:

ADVARSEL

ADVARSEL indikerer en potensielt farlig situasjon med fare for liv og helse hvis den ikke unngås.

FORSIKTIG







FORSIKTIG viser en potensielt farlig situasjon som kan føre til små eller moderate personskader hvis den ikke unngås.

VIKTIG

VIKTIG indikerer en potensielt farlig situasjon som kan resultere i skade på eiendeler eller redusert produktfunksjonalitet hvis den ikke unngås.

MERK

MERK forteller deg hvordan du bør reagere på en situasjon som kan oppstå, eller gir tips om andre funksjoner for å lese inn skanning.

-  Forbudsikoner angir handlinger som ikke må utføres.
-  Dette ikonet indikerer at brennbare sprayprodukter ikke må brukes.
-  Dette ikonet indikerer at organiske løsemidler, som for eksempel alkohol eller andre væsker, ikke må brukes.
-  Elektrisk fare-ikoner varsler deg om mulighet for elektrisk støt.
-  Brannfare-ikoner varsler deg om mulighet for brann.
-  Dette ikonet varsler deg om områder som inneholder bevegelige deler.
-  Frakoblingsikoner angir at du må koble maskinen fra strømuttaket.

(Kun ADS-1800W)

Courier New Tekst i skrifttypen Courier New identifiserer meldinger på maskinens LCD.

Følg alle advarsler og instruksjoner som er merket på maskinen og nettadapteren (fra nå av samlet omtalt som "enheten").

MERK

Illustrasjonene i denne veiledningen viser ADS-1800W.

Merknad om utarbeidelse og utgivelse

Denne brukerveiledningen har blitt utarbeidet og utgitt for å levere den siste produktsikkerhetsinformasjonen som er tilgjengelig ved utgivelsestidspunktet. Informasjonen i denne brukerveiledningen kan endres.

Du finner den siste versjonen av brukerveiledningen på support.brother.com/manuals.

Velge en sikker plassering for enheten

Sørg for at maskinen er plassert på en jevn og stabil overflate uten vibrasjon. Velg en tørr og godt ventilert plassering der temperaturen holder seg mellom 5 °C og 35 °C, og fuktigheten er mellom 20 % og 80 % (uten kondens).

ADVARSEL



IKKE utsett enheten for direkte sollys, sterk varme, åpen ild, etsende gasser, fuktighet eller støv. IKKE plasser enheten på et teppe eller en matte, ettersom den blir mer utsatt for støv. Hvis du gjør det, kan det føre til risiko for elektrisk kortslutning eller brann. Det kan også skade enheten og/eller gjøre den ubrukelig.



IKKE plasser enheten nær radiatorer, varmeapparater, klimaanlegg, vann, kjemikalier eller enheter som inneholder magneter eller genererer magnetfelt. Hvis du gjør det, kan det oppstå fare for kortslutning eller brann om vann skulle komme i kontakt med enheten (medregnet kondens fra oppvarming, klimaanlegg og/eller ventilasjonsutstyr som kan være tilstrekkelig til å forårsake kortslutning eller brann).



IKKE plasser produktet i nærheten av kjemikalier eller på et sted der det kan oppstå kjemisk søl. Nærmere bestemt kan organiske løsemidler eller væsker føre til at kabinettet og/eller kabler smelter eller går i oppløsning, med fare for brann eller elektrisk støt. De kan også forårsake at enheten svikter eller blir misfarget.



Spør og åpninger i kabinettet, på baksiden eller i bunnen av produktet er der for ventilasjonsformål. Produktet må plasseres slik at det ikke kommer i kontakt med vegg eller andre enheter for å unngå at disse åpningene blir blokkert eller tildekket. Blokkering av enhetens ventilasjon kan føre til fare for overoppheting og/eller brann.

VIKTIG

- Plasser alltid enheten på en solid overflate, og aldri på en seng, sofa, en matte eller lignende myke overflater.
- IKKE plasser enheten i en "innebygd" installasjon.

Pass på at ingen del av enheten stikker ut fra skrivebordet eller stativet der enheten er plassert. Sørg for at enheten er plassert på en flat og stabil overflate som er fri for vibrasjoner. Manglende etterlevelse av disse forholdsreglene kan føre til at enheten faller ned, med fare for personskade.

⚠ FORSIKTIG

Unngå å plassere enheten i et sterkt trafikkert område. Hvis du må plassere enheten i et trafikkert område, må du sørge for at den plasseres på et trygt sted der den ikke kan veltes ved et uhell, noe som kan føre til personskade eller alvorlig skade på enheten.

Sørg for at kablene som fører til enheten er sikret slik at de ikke utgjør en snublefare.

IKKE plasser enheten på et ustabilt eller skråstilt stativ, bord eller lignende, dvs. ikke på noen hellende/skråstilt overflate. Maskinen kan falle og skade deg og forårsake alvorlig skade på enheten. Hvis skannerglasset skulle gå i stykker, er det økt fare for personskade.

VIKTIG

- IKKE plasser gjenstander oppå enheten.
- IKKE plasser enheten ved siden av kilder til interferens og forstyrrelse, f.eks. høyttalere eller baseenhetene til trådløse telefoner fra andre leverandører enn Brother. Hvis du gjør det, kan det forstyrre driften av enhetens elektroniske komponenter.

Generelle forholdsregler

⚠ ADVARSEL



Sett aldri inn gjenstander i spor i maskinens kabinett, da de kan berøre farlige spenningspunkter eller kortslutte deler og føre til brannfare eller elektrisk støt. Hvis metallgjenstander eller væske kommer inn i maskinen, koble umiddelbart enheten fra strømuttaket. Ta kontakt med Brother-forhandleren eller Brother kundeservice.



IKKE bruk brennbare stoffer, noen former for spray eller organiske løsemidler/væsker som inneholder alkohol eller ammoniakk, ved rengjøring av enheten innvendig eller utvendig. Hvis du gjør dette, kan det føre til brann eller elektrisk støt.



IKKE demonter eller modifier enheten. I motsatt fall er det fare for brann eller elektrisk støt. Hvis enheten må repareres, kontakter du Brother-forhandleren eller Brother kundeservice.

For brukere som bruker nettadapteren (SA-AD-001):



IKKE bruk en skadet nettadapter.



IKKE skade, endre eller plasser tunge gjenstander på nettadapteren. Ikke bøy eller trekk i ledningen med makt.



Nettadapteren må IKKE mistes i gulvet, utsettes for støt eller skades på annet vis.



IKKE berør enheten i tordenvær. Det kan være en risiko for elektrisk støt fra lyn når maskinen brukes under tordenvær.



IKKE bruk enheten nær væsker, for eksempel ved et badekar, et vaskefat, kjøkkenvasken eller en vaskemaskin, i en fuktig kjeller eller nær et svømmebasseng.

⚠ FORSIKTIG

IKKE utsett enheten for trykk eller ekstra vekt, og ikke bruk den til noe annet enn det tiltenkte formålet.

Vær forsiktig så du ikke skjærer deg på kanten av bærearket. Bærearket er et valgfritt tilbehør og er tilgjengelig på Brother-nettstedet ved å søke etter delenummer CS-A3301.

Vent til maskinen mater ut sidene for å unngå at fingrene dine kommer i klem i rullene.

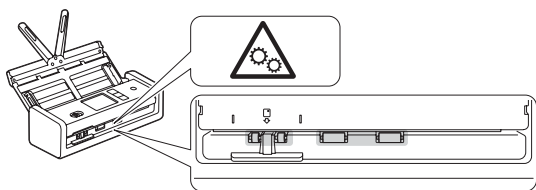

Enkelte områder av maskinen kan forårsake personskade hvis dekket (skyggelagt) lukkes med makt. Vær forsiktig når du plasserer hånden i områdene som vises i illustrasjonene.

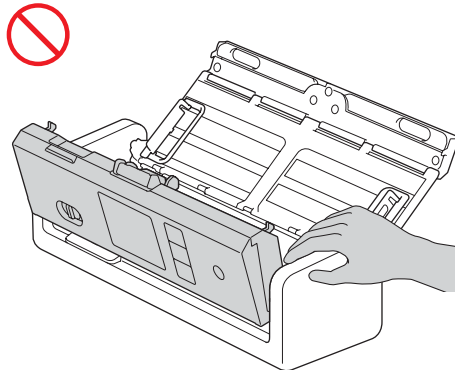

IKKE bær maskinen ved å holde i den automatiske dokumentmateren (ADF). Hvis du gjør det, kan den automatiske dokumentmateren (ADF) løsne fra maskinen. Du må kun løfte maskinen ved å plassere hendene under hele maskinen.

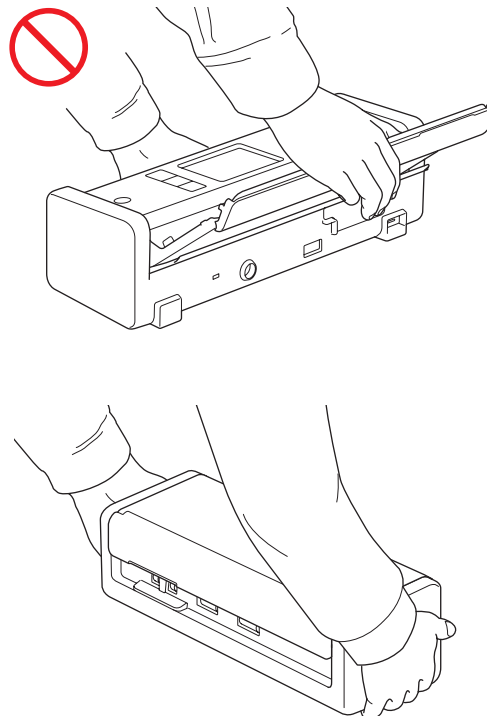

Utvise forsiktighet ved bruk av maskinen for å hindre at klær, hår eller annet tilbehør blir trukket inn i maskinen, ellers kan det oppstå skade. Hvis en gjenstand blir trukket inn i maskinen, må du umiddelbart koble enheten fra strømkilden.

VIKTIG

(Kun LCD-modeller)

IKKE berør LCD-skjermen umiddelbart etter at du har koblet til USB-kabelen eller nettadapteren eller slått på maskinen. Dette kan føre til feil.

Koble til enheten på en sikker måte

ADVARSEL



Det er høyspenningselektroder inne i maskinen og i nettadapteren. Før du får tilgang til innsiden av maskinen, må du sørge for at du har koblet USB-kabelen fra datamaskinen og nettadapteren fra strømuttaket.

Nettadapter sikkerhet (For brukere som bruker nettadapteren (SA-AD-001))



IKKE berør nettadapteren eller håndter strømpluggen med våte hender. Hvis du gjør det, kan det føre til elektrisk støt.



IKKE koble nettadapteren til en likestrømkilde eller omformer. Hvis du gjør det, kan det føre til elektrisk støt. Hvis du er usikker på hva slags strømkilde du har, må du kontakte en kvalifisert elektriker.



Hvis du oppdager skader eller abnormiteter mens du bruker nettadapteren, må du ikke berøre den. Koble fra strømforsyningen til strømuttaket på en sikker måte, for eksempel ved å slå av strømbryteren, og ta kontakt med Brother-forhandleren eller Brother kundeservice.



Brother anbefaler sterkt at du IKKE bruker noen form for skjøteledning. Manglende etterlevelse av disse forholdsreglene kan føre til brann, elektrisk støt eller skade på enheten.



Når du kobler fra nettadapteren fra maskinen eller strømuttaket, hold alltid i nettadapteren eller kontakten, ikke i ledningen, og trekk forsiktig. Ellers kan det føre til eksponerte eller ødelagte ledninger i ledningen, eller brann.



Pass på at nettadapteren er godt plugget inn i et standard strømuttak. Ikke bruk et løst strømuttak. Hvis nettadapteren ikke er helt plugget inn i strømuttaket, er det fare for at adapteren blir varm og kan ta fyr.



Bruk alltid nettadapteren og koble den til et strømuttak innenfor spenningsområdet som er angitt i *Spesifikasjoner* i *Online brukerveiledning*. Hvis du ikke gjør dette, kan det føre til personskade på deg selv eller andre, eller skade på maskinen eller annen eiendom. Brother påtar seg ikke noe ansvar for eventuelle ulykker eller skader som oppstår som følge av manglende bruk av nettadapteren.



IKKE koble nettadapteren til andre produkter.



IKKE overbelast nettadapteren.

FORSIKTIG

Hvis du ikke har til hensikt å bruke maskinen i en lengre periode, kobler du fra USB-kabelen fra datamaskinen og nettadapteren fra strømuttaket.

Vedlikeholde enheten

IKKE prøv å vedlikeholde enheten selv. Åpning eller fjerning av deksler kan utsette deg for farlige spenninger og andre risikoer, og kan annullere garantien. Ta kontakt med Brother-forhandleren eller Brother kundeservice.

ADVARSEL



Hvis maskinen har falt i gulvet eller hvis kabinettet er skadet, kan det være fare for elektrisk støt eller brann. Koble USB-kabelen fra datamaskinen og nettadapteren fra strømuttaket, og ta kontakt med Brother-forhandleren eller Brother kundeservice.



Hvis maskinen eller nettadapteren blir unormalt varm, slipper ut røyk, avgir sterk lukt eller du ved et uhell søler væske på den, må du umiddelbart koble USB-kabelen fra datamaskinen og nettadapteren fra strømuttaket. Ta kontakt med Brother-forhandleren eller Brother kundeservice.

VIKTIG

Hvis enheten ikke fungerer normalt når bruksanvisningen følges, må du kun justere de kontrollene som omfattes av bruksanvisningen. Feilaktig justering av andre kontroller kan føre til skader, og vil ofte kreve omfattende arbeid av en faglært elektriker for å bringe enheten tilbake til normal driftsmessig stand igjen.

Produktgaranti og ansvar

Ingen informasjon i denne håndboken skal påvirke eksisterende produktgaranti eller regnes som ytterligere produktgaranti. Manglende etterlevelse av sikkerhetsanvisningene i denne håndboken kan ugyldiggjøre produktets garanti.

ADVARSEL

For brukere som bruker nettdapteren (SA-AD-001):

Bruk kun nettdapteren som følger med denne maskinen.

Effekten til den eksterne strømkilden skal samsvare med kravene i ES1, PS2 eller LPS, med en utgangseffekt på rundt 5 V DC, minst 3 A, omgivelsestemperatur under drift på maks 35 °C og maks elevasjon på 5000 m.o.h., og den må være evaluert i henhold til IEC/EN 60950-1 og/eller IEC/EN 62368-1.

Sørg for at strømledningen til strømadapteren kobles til et jordet strømuttak.

Koble fra enhet

Ved bruk av nettdapteren må dette produktet installeres i nærheten av et lett tilgjengelig strømuttak.

Samsvarserklæring (kun Europa og Tyrkia)

Vi, Brother Industries, Ltd.
15-1 Naeshiro-cho, Mizuho-ku, Nagoya 467-8561
Japan
erklærer at disse produktene er i samsvar med relevant harmonisert EU-lovgivning (kun Europa og Tyrkia) og lovgivning i Storbritannia (kun Storbritannia). Samsvarserklæringen kan lastes ned fra nettstedet vårt. Besøk support.brother.com/manuals.

EU-samsvarserklæring for RE-direktivet 2014/53/EU (kun for Europa og Tyrkia) (gjelder modeller med radiogrensesnitt)

Vi, Brother Industries, Ltd.
15-1 Naeshiro-cho, Mizuho-ku, Nagoya 467-8561
Japan
erklærer at disse produktene overholder bestemmelsene i RE-direktivet 2014/53/EU. En kopi av samsvarserklæringen kan lastes ned ved å følge instruksjonene i delen Samsvarserklæring (kun Europa og Tyrkia).

Trådløst LAN (kun modeller med trådløs LAN-funksjon)

Denne skanneren støtter et trådløst grensesnitt. Dette underavsnittet gjelder ikke for det geografiske området innenfor en radius av 20 km fra sentrum av Ny-Ålesund.

Frekvensbånd: 2400 MHz-2483,5 MHz
Maksimal radiosendeeffekt som overføres i frekvensbåndet(-ene): Mindre enn 20 dBm (e.i.r.p.)



Informasjon om samsvar med kommisjonens forordning (EU) 2023/826

Denne informasjonen gjelder for EUs medlemsland. Du kan laste den ned fra Brother support-nettstedet på support.brother.com/g/d/a4m9.

Modell	Strømforbruk* (i nettverkstilkoblet standbymodus)
ADS-1300	Ca. 1,2 W
ADS-1800W	Ca. 2,0 W

* Alle nettverksporter aktivert og tilkoblet.



Trådløst LAN – Aktiver/deaktiver (kun for ADS-1800W)

- Trykk på  [Innstillinger] > [Nettverk] > [WLAN (Wi-Fi)] > [WLAN (Wi-Fi) aktivert].
- Trykk på [På] (eller [Av]).
- Trykk på .

IT-strømsystem

Dette produktet er også utformet for IT-strømsystemer med fase-til-fase-spenning på 230 V.

Wi-Fi Direct – Aktiver/ deaktiver (kun for ADS-1800W)

- 1 Trykk på  [Innstillinger] > [Nettverk] > [Wi-Fi Direct] > [Wi-Fi Direct aktivert].
- 2 Trykk på [På] (eller [Av]).
- 3 Trykk på .

Strømforbruk

Maskinen har strømsparingsfunksjoner. Hvis du deaktiverer denne funksjonen eller velger å utsette aktiveringen, vil strømforbruket øke.

Varemerker

Mac er et varemerke for Apple Inc., og er registrert i USA og andre land.

Wi-Fi er et registrert varemerke for Wi-Fi Alliance®.

Alle selskaper som har programvare nevnt ved navn i denne brukerveiledningen, har en egen programvarelisensavtale for programmene de har eiendomsretten til.

USB Type-C® er et registrert varemerke tilhørende USB Implementers Forum.

Alle vare- og produktnavn for selskaper som vises på Brother-produkter, i relaterte dokumenter og annet materiale, er varemerker eller registrerte varemerker som tilhører disse respektive selskapene.

Copyright og lisens

© 2023 Brother Industries, Ltd. Med enerett.

Brother kundeservice

Kundeservice

Besøk www.brother.com for å få kontaktinformasjon til det lokale Brother-kontoret.

Adresser til servicesentre

For servicesentre i Europa, kontakt det lokale Brother-kontoret. Du finner adresser og telefonnumre til europeiske kontorer på www.brother.com ved å velge landet ditt.

Ulovlig bruk av utstyr for å lese inn skanning

Det er forbudt å lage kopier av elementer eller dokumenter med det formål å produsere forfalskninger. Følgende er en ikke-altomfattende liste over dokumenter som det kan være ulovlig å ta kopier av. Vi anbefaler at du tar kontakt med en juridisk rådgiver og/eller relevante rettslige myndigheter hvis du er i tvil om et bestemt element eller dokument:

- valuta
- obligasjoner eller andre gjeldssertifikater
- innskuddssertifikater
- tjenestepapirer eller innkallingspapirer fra militæret
- pass
- frimerker (stemplede eller ustemplede)
- innvandringspapirer
- tryggedokumenter
- sjekker eller anvisninger fra myndighetsinstanser
- identifikasjonsskilter eller insignier

Copyrightbeskyttede arbeider kan ikke kopieres på lovlig vis, med unntak av det som kan anses som "unntatt fra opphavsrett" i et copyrightbeskyttet arbeid. Flere kopier er et eksempel på feilaktig bruk. Kunstverk skal også regnes som kopibeskyttet arbeid.

Ansvarsfraskrivelse

Brother fraskriver seg enhver garanti med hensyn til unngåelse, reduksjon eller manglende forekomst av feil, funksjonsfeil, systemkrasj, virusinfeksjoner, skade og tap av data, samt andre typer feil ved bruk av dette produktet. SÅ LANGT DET ER TILLATT AV GJELDENE LOVGIVNING VIL BROTHER IKKE VÆRE ANSVARLIG FOR TAPT INNTEKT ELLER INDIREKTE, SPESIELLE, TILFELDIGE, BETINGEDE, TYPISKE ELLER STRAFFENDE SKADER TIL KUNDENE ELLER EVENTUELLE TREDJEPARTER.

brother



www.brotherearth.com

Måned for utgivelse: 06/2024

NOR Versjon A