

- Anumite modele nu sunt disponibile în toate țările.
- Vă mulțumim că ați ales Brother. Sprijinul dvs. este important pentru noi și apreciem activitatea dvs.

Cele mai recente manuale sunt disponibile pe site-ul web Brother support: support.brother.com/manuals.

Înainte de a configura aparatul, citiți *Ghidul de siguranța produsului* pe care îl puteți găsi în paginile următoare ale acestui document.

⚠️ AVERTIZARE

AVERTIZARE indică o situație potențial periculoasă care, dacă nu este evitată, ar putea cauza moartea sau răni grave.

1 Scoateți aparatul din ambalaj și verificați componentele

Componentele incluse în cutie pot diferi în funcție de țara dvs. Îndepărtați banda de protecție și folia protectoare care acoperă aparatul. Deschideți capacul superior, apoi îndepărtați banda de protecție.

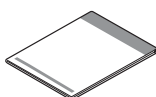
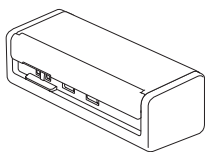

Ghid de instalare și configurare rapidă/Ghid de siguranța produsului

⚠️ AVERTIZARE

- Acest produs este ambalat într-o pungă de plastic. Pentru a evita sufocarea, nu lăsați aceste pungi de plastic la îndemâna bebelușilor și a copiilor. Pungile nu sunt jucării.
- Utilizați numai sursele de alimentare enumerate în *Ghidul utilizatorului Online* destinat modelului dumneavoastră.

NOTĂ

- Vă recomandăm să păstrați ambalajul original pentru a-l folosi în cazul în care doriți să transportați aparatul.
- Pentru mai multe informații, consultați *Ghidul utilizatorului Online* al modelului dvs., la adresa support.brother.com/manuals.

Pentru utilizatorii de rețea: Notificare importantă pentru securitatea rețelei (numai pentru ADS-1800W)

Parola implicită a aparatului dumneavoastră se află în partea de jos a aparatului și este marcată cu „Pwd”. Vă recomandăm să modificați imediat parola implicită pentru a utiliza în siguranță instrumentele/utilitățile rețelei și pentru a vă proteja aparatul împotriva accesului neautorizat.

Dacă nu se specifică altfel, ilustrațiile din acest ghid prezintă modelul ADS-1800W.

2 Conectați cablul USB

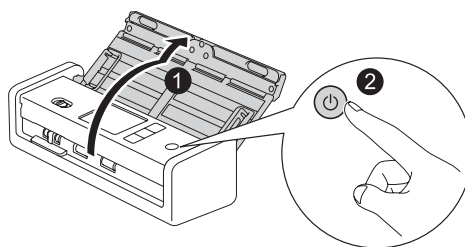
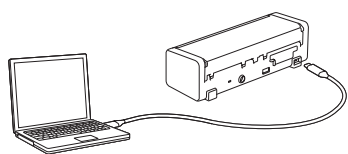

Dacă utilizați adaptorul AC:

Conectați adaptorul AC ca în imagine.

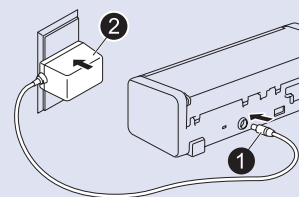

NOTĂ

- Înainte de încărcarea documentelor în alimentatorul automat de documente (ADF), răsfirați hârtia și aliniați marginile acestora conform ilustrației de pe capacul superior al aparatului.
- Utilizați cablul USB Type-C® inclus în pachet pentru conectarea la scanner.
- Asigurați-vă că utilizați un computer care are un port USB de tip C care susține o ieșire de 15 W sau mai mare.
- Adaptorul AC este un accesoriu opțional și este disponibil pe site-ul web Brother. Căutați numărul de piesă LK-1001C (adaptorul AC (SA-AD-001) și un cablu USB Type-A la USB Type-C).

3 Selectați limba (numai pentru ADS-1800W)

Apăsați [Setări/Settings] > [Configurare inițială/Initial Setup] > [Limbă locală/Local Language] și selectați limba. Apăsați .

4 Conectați aparatul și instalați software-ul

Selectați metoda preferată de scanare și alegeți metoda de conectare.

A Utilizarea scannerului cu computerul sau dispozitivul dvs. mobil

Accesați setup.brother.com pentru a descărca și instala software-ul Brother necesar.

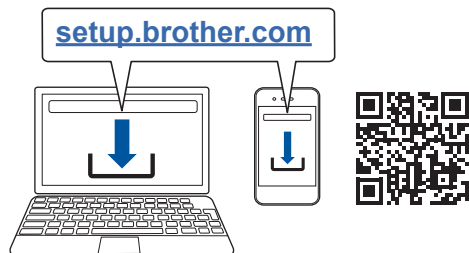

Pentru Mac: Accesați support.brother.com/mac pentru a descărca software-ul Brother necesar.

Urmați instrucțiunile pas cu pas pentru continuarea instalării.

Pentru dispozitive mobile (numai pentru ADS-1800W): Configurați manual conexiunea.

Configurare finalizată

După ce ați terminat, reporniți computerul. Dacă nu reușiți, configurați manual conexiunea.

Pentru instrucțiuni detaliate privind scanarea, consultați *Ghidul utilizatorului Online* la support.brother.com/manuals.

B Utilizarea scannerului ca dispozitiv independent (numai pentru ADS-1800W)

Conectați aparatul la rețeaua dvs. prin Wi-Fi®.

Vă puteți configura conexiunea Wi-Fi utilizând fie panoul de control al aparatului, fie computerul dvs.

Acest aparat este compatibil doar cu 2,4 GHz.

Configurarea wireless manuală (numai pentru ADS-1800W)

Dacă nu aveți un computer conectat la rețea sau dacă nu puteți conecta aparatul utilizând computerul dvs., încercați să configurați conexiunea manual.

1. Apăsați  > [Căutare rețea Wi-Fi] > [Da].
2. Selectați SSID (Nume rețea). Introduceți cheia de rețea (Parola).

Atunci când configurarea wireless a reușit, LCD-ul afișează [Conectat].

Dacă nu găsiți SSID-ul sau cheia de rețea, întrebați administratorul de rețea sau producătorul punctului de acces/routerului wireless.









NOTĂ

- În cazul în care configurarea nu reușește, reporniți aparatul și punctul de acces/routerul wireless, apoi repetați acești pași.
- Dacă utilizați un computer, mergeți înapoi la **A** pentru a instala software-ul.

NOTĂ

În cazul în care configurarea tot nu reușește, accesați support.brother.com pentru întrebări frecvente, Depanare și manuale. Pentru specificațiile produsului, consultați *Ghidul utilizatorului Online*.

Eroare cauzată de un deficit de alimentare

Starea LED-ului (ADS-1300)	Starea LCD-ului (ADS-1800W)	Funcționare scanare	Descriere
 Oprit  Oprit  Aprins	Apare ecranul principal.	✓	Aparatul funcționează corect, având o putere de peste 15 W.
 Clipește  Clipește  Oprit	Apare mesajul de eroare „Power Shortage (Code: 01) (Deficit de alimentare (Cod:01))”.	×	Aparatul nu funcționează din cauza unui deficit de alimentare (sub 15 W).
 Oprit  Oprit  Oprit	Aparatul nu este pornit și nu apare nimic.	×	Accesați support.brother.com pentru întrebări frecvente și depanare sau consultați <i>Ghidul utilizatorului Online</i> al modelului dvs., la adresa support.brother.com/manuals .

Simboluri și convenții folosite în acest ghid

În acest ghid sunt folosite următoarele simboluri și convenții:

AVERTIZARE

AVERTIZARE indică o situație potențial periculoasă care, dacă nu este evitată, ar putea cauza moartea sau răni grave.

ATENȚIE

ATENȚIE indică o situație potențial periculoasă care, dacă nu este evitată, poate provoca răni minore sau moderate.

IMPORTANT

IMPORTANT indică o situație potențial periculoasă care, dacă nu este evitată, pot rezulta daune materiale sau pierderea funcționalității produsului.

NOTĂ

NOTĂ vă informează asupra măsurilor care trebuie luate în anumite situații sau vă oferă indicații despre alte opțiuni de scanare.

-  Pictogramele de interdicție indică acțiuni care nu trebuie efectuate.
-  Această pictogramă indică faptul că nu trebuie să utilizați spray-uri inflamabile.
-  Această pictogramă indică faptul că nu trebuie să utilizați solvenți organici cum ar fi alcoolul sau alte lichide.
-  Pictogramele privind pericolul de electrocutare vă avertizează în acest sens.
-  Pictogramele privind pericolul de incendiu vă alertează cu privire la probabilitatea de producere a unui incendiu.
-  Această pictogramă avertizează asupra zonelor care conțin piese mobile.
-  Pictogramele privind deconectarea vă indică faptul că ar trebui să deconectați aparatul.

(Numai pentru ADS-1800W)

Courier New Textul scris cu fontul Courier New identifică mesajele de pe ecranul LCD al aparatului.

Respectați toate avertizările și instrucțiunile marcate pe aparat și pe adaptorul AC (în continuare denumite împreună „unitatea”).

NOTĂ

În ilustrațiile din acest ghid este prezentat modelul ADS-1800W.

Notificare de redactare și publicare

Acest manual a fost redactat și publicat pentru a oferi cele mai noi informații cu privire la siguranța produsului, la data publicării. Informațiile cuprinse în acest manual se pot schimba.

Pentru cea mai recentă versiune a manualului, accesați support.brother.com/manuals.

Alegeți o locație sigură pentru unitate

Asigurați-vă că aparatul este așezat pe o suprafață plană și stabilă, fără vibrații. Alegeți o locație uscată și bine ventilată, unde temperatura se menține între 5 °C și 35 °C și unde umiditatea este între 20% și 80% (fără condens).

AVERTIZARE



NU expuneți unitatea la lumina solară directă, căldură excesivă, flăcări deschise, gaze corozive, umiditate sau praf. NU amplasați unitatea pe un covor sau un preș, întrucât acest lucru va expune aparatul la praf. O astfel de acțiune creează un risc de scurtcircuit electric sau incendiu. De asemenea, poate deteriora unitatea și/sau aceasta poate deveni nefuncțională.



NU amplasați unitatea în apropierea radiatoarelor, încălzitoarelor, aparatelor de aer condiționat, apei, substanțelor chimice sau dispozitivelor care conțin magneți sau care generează câmpuri magnetice. Acest lucru poate crea riscul de scurtcircuit sau incendiu dacă apa intră în contact cu unitatea (inclusiv condensul provenit de la echipamente de încălzire, aer condiționat și/sau ventilație, care poate fi suficient pentru provocarea unui scurtcircuit sau a unui incendiu).



NU amplasați unitatea în apropierea substanțelor chimice sau în locuri unde se pot vărsa substanțe chimice. În special, solvenții organici sau lichidele organice pot produce topirea sau dizolvarea carcasa și/sau a cablurilor, rezultând riscul de producere a unor incendii sau de electrocutare. Acestea pot duce și la defectarea unității sau la decolorarea acesteia.



Sloturile și deschizăturile carcasei din spate sau din partea inferioară a produsului sunt destinate ventilației. Produsul trebuie amplasat astfel încât să nu intre în contact cu niciun perete sau alt dispozitiv, pentru ca aceste deschizături să nu fie blocate sau acoperite. Blocarea fanțelor de aerisire ale unității poate crea un risc de supraîncălzire și/sau incendiu.

IMPORTANT

- Așezați întotdeauna unitatea pe o suprafață solidă, niciodată pe un pat sau o canapea, un covor sau pe suprafețe moi similare.
- NU amplasați unitatea într-o structură „integrată”.

Asigurați-vă că nicio parte a unității nu depășește marginea biroului sau a suportului pe care se află. Asigurați-vă că unitatea este așezată pe o suprafață plană și stabilă, fără vibrații. Nerespectarea acestor măsuri de precauție poate duce la căderea unității, provocând vătămări corporale.

ATENȚIE

Evitați amplasarea unității într-o zonă de trafic intens. În cazul în care trebuie să o amplasați într-o zonă de trafic intens, asigurați-vă că unitatea se află într-o locație sigură în care nu poate fi răsturnată accidental, situație care poate cauza rănirea dvs. sau a altor persoane și deteriorarea gravă a unității.

Asigurați-vă că toate cablurile conectate la unitate sunt fixate, astfel încât să nu existe riscul de împiedicare.

NU așezați unitatea pe un cărucior, suport sau masă instabilă sau înclinată, sau pe orice suprafață înclinată/oblică. Aparatul poate cădea, provocând vătămări corporale și deteriorări grave ale unității.

Există un risc suplimentar de rănire dacă sticla scannerului se sparge.

IMPORTANT

- NU așezați obiecte pe unitate.
- NU așezați unitatea lângă surse de interferențe, cum ar fi difuzoare sau unități de bază ale telefoanelor fără fir non-Brother. Acest lucru poate cauza interferențe cu funcționarea componentelor electronice ale unității.

Măsuri generale de precauție

AVERTIZARE



Nu introduceți niciodată obiecte în fantele carcasei aparatului, deoarece acestea pot atinge puncte de tensiune periculoase sau pot scurtcircuita componentele, rezultatul fiind riscul de incendiu sau electrocutare. Dacă în interiorul aparatului pătrund obiecte din metal sau lichide, deconectați imediat unitatea de la priza electrică. Contactați dealerul Brother sau Centrul de asistență clienți Brother.



NU utilizați substanțe inflamabile, orice tip de spray sau un solvent organic/lichid care conține alcool sau amoniac pentru a curăța interiorul sau exteriorul unității. Acest lucru poate provoca un incendiu sau o electrocutare.



NU dezamblați și nu modificați unitatea, în caz contrar putând apărea un incendiu sau o electrocutare. Dacă unitatea necesită reparații, contactați dealerul Brother sau Centrul de asistență clienți Brother.

Pentru utilizatorii adaptorului AC (SA-AD-001):



NU utilizați un adaptor AC deteriorat.



NU deteriorați sau modificați adaptorul AC și nu așezați obiecte grele pe acesta. Nu îndoiți și nu trageți forțat cablul.



NU scăpați, nu loviți și nu deteriorați în alt mod adaptorul AC.



NU atingeți unitatea în timpul unei furtuni. Atunci când utilizați aparatul în timpul unei furtuni, poate exista un risc de electrocutare, generat de fulgere.



NU utilizați unitatea în apropierea lichidelor, spre exemplu în apropierea căzii de baie, a chiuvetelor din baie sau bucătărie sau a mașinii de spălat, într-un subsol umed sau lângă o piscină.

Ghid de siguranța produsului

⚠ ATENȚIE

NU aplicați presiune sau greutate pe unitate și nu o utilizați în alt scop decât cel prevăzut.

Aveți grijă să nu vă tăiați la degete în marginea foii suport. Foia suport este un accesoriu opțional și este disponibilă pe site-ul web Brother, căutând numărul de piesă CS-A3301.

Așteptați până când aparatul elimină paginile pentru a evita prinderea degetelor în role.

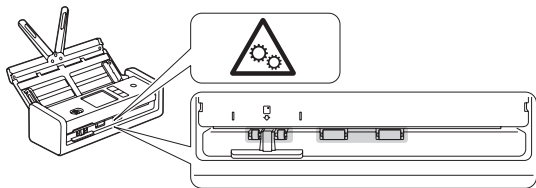

Unele porțiuni ale aparatului pot cauza vătămări corporale în cazul în care capacul (componentă evidențiată) este închis cu forța. Aveți grijă atunci când țineți mâinile în zonele prezentate în ilustrații.

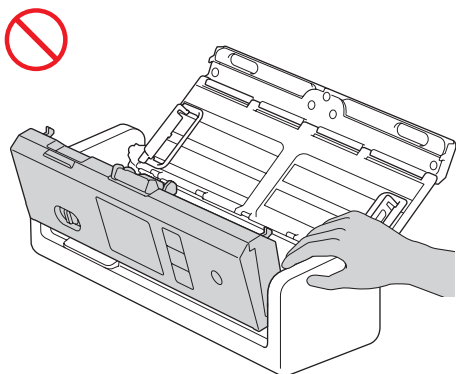

NU transportați aparatul ținând de alimentatorul automat de documente (ADF). Acest lucru poate cauza desprinderea de aparat a alimentatorului automat de documente (ADF). Transportați aparatul numai prin așezarea mâinilor sub întregul aparat.

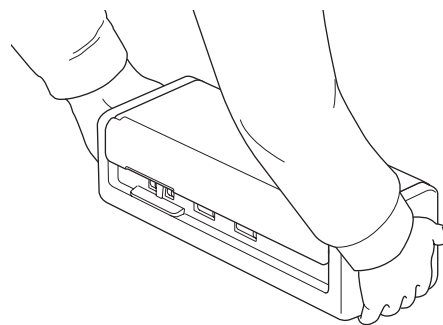
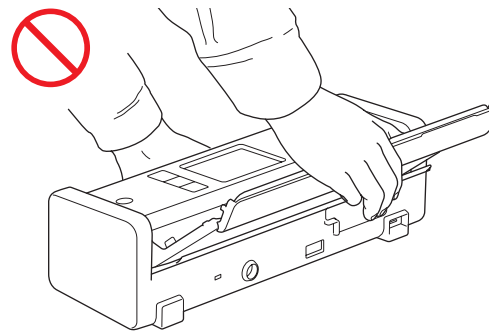

Utilizați aparatul cu atenție pentru a preveni prinderea hainelor, a părului sau a altor accesorii în aparat, deoarece în caz contrar se pot produce vătămări corporale.

În cazul în care un obiect este prins în aparat, deconectați imediat unitatea de la sursa de alimentare electrică.

IMPORTANT

(Numai pentru modelele LCD)

NU atingeți LCD-ul imediat după conectarea cablului USB sau a adaptorului AC sau după pornirea aparatului. Acest lucru poate produce o eroare.

Conectarea unității în condiții de siguranță

AVERTIZARE



În interiorul aparatului și a adaptorului AC se găsesc electrozi de înaltă tensiune. Înainte de a accesa interiorul aparatului, asigurați-vă că ați deconectat cablul USB de la computer și adaptorul AC de la priza electrică.

Siguranța privind adaptorul AC (Pentru utilizatorii adaptorului AC (SA-AD-001))



NU atingeți adaptorul AC și nu manevrați fișa de alimentare cu mâinile umede. Acest lucru poate provoca o electrocutare.



NU conectați adaptorul AC la o sursă de alimentare cu curent continuu sau la un inverter. Acest lucru poate provoca o electrocutare. Dacă nu știți ce tip de sursă de curent aveți, contactați un electrician calificat.



Dacă observați deteriorări sau anomalii în timpul utilizării adaptorului AC, nu-l atingeți. Deconectați în condiții de siguranță sursa de alimentare de la priza electrică, de exemplu prin oprirea întrerupătorului și contactați dealerul Brother sau Centrul de asistență clienți Brother.



Brother recomandă să NU utilizați niciun fel de prelungitor. Nerespectarea acestor precauții poate cauza incendii, electrocutări sau deteriorarea unității.



Când deconectați adaptorul AC de la aparat sau de la priza electrică, țineți întotdeauna de adaptorul AC sau de conector, nu de cablu, și trageți ferm.

Nerespectarea acestei instrucțiuni poate cauza expunerea sau ruperea firelor cablului sau un incendiu.



Asigurați-vă că adaptorul AC este complet introdus într-o priză electrică standard. Nu utilizați o priză electrică nefixată corespunzător. Dacă adaptorul AC nu este introdus complet în priza electrică, există pericolul ca adaptorul să se încălzească și să ia foc.



Utilizați întotdeauna adaptorul AC și conectați-l la o priză electrică ce se încadrează în intervalul de tensiune indicat în *Specificații* din *Ghidul utilizatorului Online*. Nerespectarea acestei instrucțiuni poate cauza rănirea dvs. sau a altor persoane sau deteriorarea aparatului sau a altor obiecte. Brother nu își asumă responsabilitatea pentru accidente sau daune cauzate de neutilizarea adaptorului AC.



NU conectați adaptorul AC la alte produse.



NU supraîncărcați adaptorul AC.

ATENȚIE

Dacă nu intenționați să utilizați aparatul o perioadă îndelungată de timp, deconectați cablul USB de la computer și adaptorul AC de la priza electrică.

Repararea unității

NU încercați să reparați singuri unitatea. Deschiderea sau demontarea capacelor vă poate expune la tensiuni periculoase și la alte riscuri, putând duce la anularea garanției. Contactați dealerul Brother sau Centrul de asistență clienți Brother.

AVERTIZARE



Dacă aparatul a fost scăpat sau carcasa a fost deteriorată, există posibilitatea unei electrocutări sau a unui incendiu. Deconectați cablul USB de la computer și adaptorul AC de la priza electrică și contactați dealerul Brother sau Centrul de asistență clienți Brother.



Dacă aparatul sau adaptorul AC se înfierbântă în mod neobișnuit, degajă fum, produce un miros puternic sau dacă vărsați accidental lichid pe acesta, deconectați imediat cablul USB de la computer și adaptorul AC de la priza electrică. Contactați dealerul Brother sau Centrul de asistență clienți Brother.

IMPORTANT

Dacă unitatea nu funcționează corespunzător atunci când sunt urmate instrucțiunile de utilizare, reglați numai acei parametri de control indicați în instrucțiunile de utilizare. Reglarea incorectă a altor parametri de control poate cauza deteriorarea unității și, de cele mai multe ori, va necesita un efort sporit din partea unui tehnician calificat, pentru a repune unitatea în funcțiune.

Garanția produsului și răspundere

Niciuna din informațiile din acest ghid nu va afecta garanția existentă a produsului și nu va fi considerată ca oferind o garanție suplimentară pentru produs. Nerespectarea instrucțiunilor de siguranță din acest ghid poate duce la pierderea garanției produsului.

AVERTIZARE

Pentru utilizatorii adaptorului AC (SA-AD-001):
Cu acest aparat utilizați numai adaptorul AC.

Ieșirea sursei de alimentare externă trebuie să fie conformă cu cerințele ES1, PS2 sau LPS, având o putere nominală de ieșire între 5 V c.c., minim 3 A, cu o temperatură ambiantă de funcționare minimă de 35 °C, altitudine de 5000 m și trebuie să fie evaluată în conformitate cu IEC/EN 60950-1 și/sau IEC/EN 62368-1. Asigurați-vă că ați conectat cablul de alimentare al adaptorului de alimentare la o priză cu împământare.

Deconectați dispozitivul

Când se utilizează adaptorul AC, acest produs trebuie instalat în apropierea unei prize electrice ușor accesibile.

Declarație de conformitate (numai Europa și Turcia)

Noi, Brother Industries, Ltd.
15-1 Naeshiro-cho, Mizuho-ku, Nagoya 467-8561 Japan,
declaram că aceste produse sunt în conformitate cu legislația UE de armonizare relevantă (numai pentru Europa și Turcia) și legislația Regatului Unit (numai pentru Marea Britanie).
Declarația de conformitate (DoC) poate fi descărcată de pe site-ul nostru de internet. Accesați support.brother.com/manuals.

Declarația de conformitate UE pentru Directiva RE 2014/53/UE (numai pentru Europa și Turcia) (se aplică pentru modelele cu interfețe radio)

Noi, Brother Industries, Ltd.
15-1 Naeshiro-cho, Mizuho-ku, Nagoya 467-8561 Japan,
declaram că aceste produse sunt conforme cu prevederile Directivei RE 2014/53/UE. O copie a declarației de conformitate poate fi descărcată urmând instrucțiunile din secțiunea Declarație de conformitate (numai pentru Europa și Turcia).

LAN Wireless (numai pentru modelele cu funcție wireless LAN)

Acest scanner este compatibil cu o interfață wireless.
Bandă (benzi) de frecvență: 2400 MHz – 2483,5 MHz
Puterea de radiofrecvență maximă transmisă în banda (benzile) de frecvență: Sub 20 dBm (p.e.i.r.)



Informații privind respectarea Regulamentului (UE) 2023/826 al Comisiei

Aceste informații se referă la statele membre ale Uniunii Europene. Le puteți descărca de pe site-ul web Brother support la adresa support.brother.com/g/d/a4m9.



Model	Consum de energie* (Mod în așteptare rețea)
ADS-1300	Aprox. 1,2 W
ADS-1800W	Aprox. 2,0 W

* Toate porturile de rețea activate și conectate.

Activare/dezactivare LAN Wireless (numai pentru ADS-1800W)

- 1 Apăsați  [Setări] > [Rețea] > [WLAN (Wi-Fi)] > [Activare WLAN (Wi-Fi)].
- 2 Apăsați [Pornit] (sau [Oprit]).
- 3 Apăsați .

Activare/dezactivare Wi-Fi Direct (numai pentru ADS-1800W)

- 1 Apăsați  [Setări] > [Rețea] > [Wi-Fi Direct] > [Activare Wi-Fi Direct].
- 2 Apăsați [Pornit] (sau [Oprit]).
- 3 Apăsați .

Consumul de energie

Aparatul dumneavoastră dispune de funcții de economisire a energiei. Dacă dezactivați această funcție sau alegeți să amânați activarea acesteia, consumul de energie va crește.

Mărci înregistrate

Mac este o marcă înregistrată a Apple Inc. în Statele Unite și în alte țări.

Wi-Fi este o marcă înregistrată a Wi-Fi Alliance®.

Fiecare companie al cărei titlu software este menționat în acest manual deține un acord de licență software specific programelor sale brevetate.

USB Type-C® este o marcă înregistrată a USB Implementers Forum.

Toate denumirile comerciale și denumirile de produse ale companiilor care apar pe produsele Brother, documentele asociate și orice alte materiale sunt mărci înregistrate sau mărci comerciale înregistrate ale respectivelor companii.

Drepturi de autor și licență

© 2023 Brother Industries, Ltd. Toate drepturile rezervate.

Centrul de asistență clienți Brother

Serviciu clienți

Pentru informații de contact ale reprezentanței locale Brother, accesați www.brother.com.

Locațiile centrelor de service

Pentru centrele de service din Europa, contactați reprezentanța locală Brother. Adresele și informațiile de contact prin telefon pentru filialele din Europa pot fi găsite pe www.brother.com prin selectarea țării dvs.

Utilizarea ilegală a echipamentelor de scanare

Reproducerea anumitor articole sau documente cu intenția de a comite o fraudă constituie o încălcare a legii. Mai jos vă prezentăm o listă non-exhaustivă cu documente după care poate fi ilegal să faceți copii. Vă sugerăm să discutați cu consilierul dumneavoastră pe probleme juridice și/sau cu autoritățile respective dacă aveți nelămuriri referitoare la un anumit articol sau document:

- Bancnote
- Titluri sau alte certificate de obligațiuni
- Certificate de depozit
- Documente de serviciu sau proiecte ale forțelor armate
- Pașapoarte
- Timbre poștale (anulate sau nu)
- Documente de imigrare
- Documente de asistență socială
- Cecuri sau polițe emise de agențiile guvernamentale
- Cartele sau insigne de identificare

Lucrările protejate prin drepturi de autor nu pot fi copiate legal, în condițiile excepției de „bună credință” referitoare la secțiuni ale lucrărilor protejate prin drepturi de autor. Copiile multiple ale unui document ar putea indica o utilizare necorespunzătoare. Operele de artă trebuie considerate ca fiind lucrări protejate de legislația drepturilor de autor.

Declinarea răspunderii

Brother declină responsabilitatea pentru orice garanții în legătură cu evitarea, atenuarea sau lipsa apariției oricărui defectiuni, funcționări defectuoase, blocaje de sistem, infectări cu viruși, deteriorări și pierderi de date, precum și orice alte tipuri de erori rezultate din utilizarea acestui produs. ÎN MĂSURA PERMISĂ DE LEGISLAȚIA APLICABILĂ, BROTHER NU VA FI RESPONSABILĂ PENTRU NICIO PIERDERE DE VENIT SAU DAUNE INDIRECTE, SPECIALE, ACCIDENTALE, PE CALE DE CONSECINȚĂ, EXEMPLARE SAU PUNITIVE SUFERITE DE CLIENȚI SAU ORICE ALȚI TERȚI.

brother



www.brotherearth.com

Luna publicării: 06/2024

ROM Versiunea A