



Los manuales más recientes están disponibles en la página web de soporte de Brother: [support.brother.com/manuals](http://support.brother.com/manuals).



Primero, lea la *Guía de seguridad del producto* y, a continuación, lea esta *Guía de configuración rápida* para obtener información sobre el procedimiento de instalación adecuado.

**i** Si siguió las instrucciones de la *Guía de configuración rápida* incluida con el equipo y seleccionó “Configuración manual”, vaya directamente al paso **6** de esta guía.

## 1 Desembale el equipo y revise los componentes

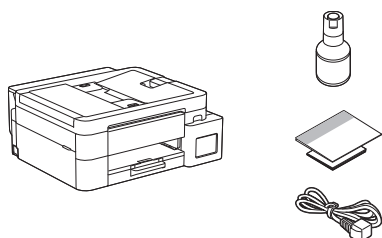

Quite la cinta de protección y la película que cubren el equipo.

### NOTA

- Es posible que las ilustraciones de esta guía no coincidan exactamente con su modelo, pero los pasos son los mismos para todos los modelos. La ilustración anterior corresponde al modelo MFC-T930DW.
- Los componentes disponibles pueden diferir según cuál sea su país.
- Guarde el material del embalaje y la caja por si necesita desplazar el equipo.
- El cable telefónico no se incluye. Si desea usar este equipo para enviar faxes, debe comprar un cable por separado.
- Si utiliza una conexión con cable, debe comprar el cable de interfaz adecuado para la interfaz que desee usar. (solo modelos compatibles)

**Cable USB:** Use un cable USB 2.0 (tipo A/B) que no supere los 6 pies (2 metros) de longitud (en algunos países, se incluye con el equipo).

**Cable Ethernet (de red):** Use un cable trenzado recto de categoría 5 (o superior) para la red Ethernet rápida 10BASE-T o 100BASE-TX (no incluido).

## 2 Cargue el papel tamaño carta en la bandeja de papel



Siga con el siguiente paso según su modelo. Se puede ver el nombre del modelo en el frente del equipo.

DCP-T530DW / DCP-T535DW / DCP-T536DW  
 DCP-T730DW / DCP-T735DW / MFC-T580DW → **2-A**  
 MFC-T780DW

DCP-T830DW / DCP-T835DW → **2-B**  
 MFC-T930DW / MFC-T935DW / MFC-T980DW

### 2-A

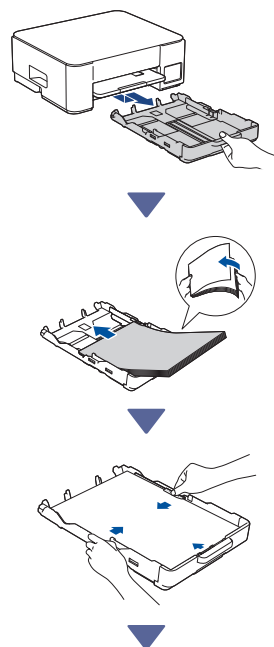

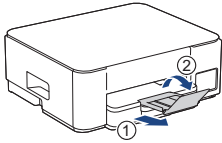
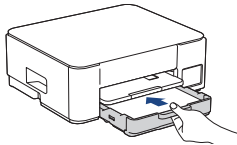

2-B

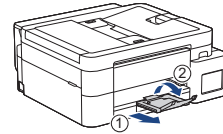
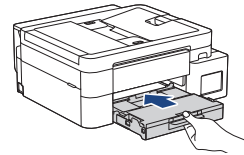
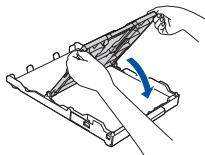
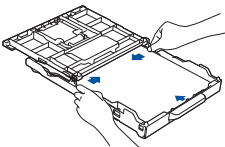
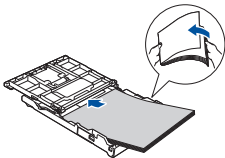
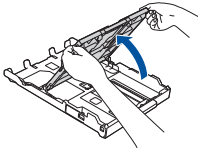
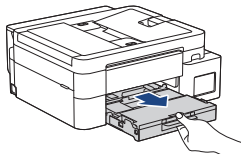

### 3 Conecte el cable de la línea telefónica (MFC-T930DW / MFC-T935DW / MFC-T980DW)



Solo siga este paso si tiene un equipo modelo MFC-T930DW / MFC-T935DW / MFC-T980DW y tiene previsto usarlo como equipo de fax.

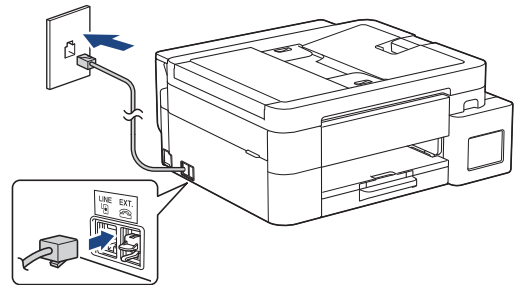

Introduzca el cable de la línea telefónica en la toma marcada como **LINE**.  
Para obtener más información sobre cómo utilizar la función fax, consulte la *Guía del usuario online*.

Continúe en la siguiente columna

## 4 Conecte el cable de alimentación

➤ DCP-T530DW / DCP-T535DW / DCP-T536DW  
DCP-T730DW / DCP-T735DW / MFC-T580DW  
MFC-T780DW

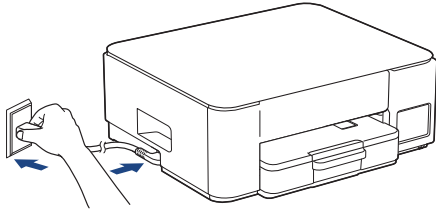

➤ DCP-T830DW / DCP-T835DW / MFC-T930DW  
MFC-T935DW / MFC-T980DW

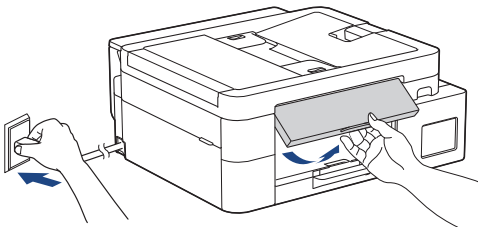

El equipo se enciende automáticamente.

(Solo para ciertos modelos) Si se te pide seleccionar tu país o idioma, sigue las instrucciones de la pantalla LCD.

## 5 Selecciona tu método de configuración

### Configuración simple

Vaya a [setup.brother.com](https://setup.brother.com) y descargue la app o el software, con los que podrá realizar la configuración y conexión fácilmente.

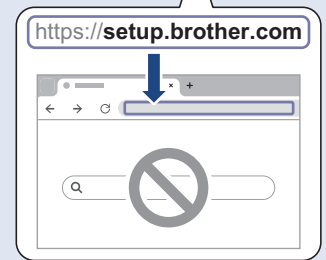

No disponible para macOS

### Configuración manual

Vaya al paso 6.

#### NOTA

Puede usar el equipo con varios dispositivos. Use uno de los métodos de configuración que se describen en este paso para descargar el software del equipo en otros dispositivos que desee usar.

## 6 Configure desde el panel de control del equipo

➤ DCP-T530DW / DCP-T535DW / DCP-T536DW  
DCP-T730DW / DCP-T735DW / DCP-T830DW  
DCP-T835DW / MFC-T580DW

1. Si aparece el mensaje [Configurar? (¿Configurar?)], pulse ▼.
2. Pulse ▲ o ▼ para seleccionar [Config. desde LCD (Config desde LCD)] y luego pulse **OK**.
3. Cuando el mensaje aparece en la pantalla LCD, pulse ▲.

Continúe en la siguiente columna ↗

➤ MFC-T780DW / MFC-T930DW / MFC-T935DW  
MFC-T980DW

1. Pulse ◀ cuando aparezca la pantalla del código QR.
2. Pulse ▶ cuando aparezca la pantalla [Config desde equipo (Config. desde eq.)] para confirmar el cambio de modo.

## 7 Rellene los tanques de tinta con la tinta inicial

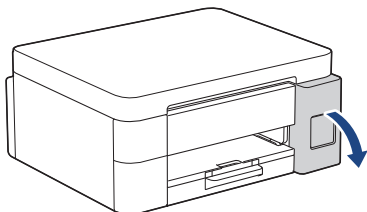

Abra la cubierta de los tanques de tinta.  
(Es posible que las ilustraciones de esta guía no coincidan exactamente con su modelo, pero los pasos son los mismos para todos los modelos).

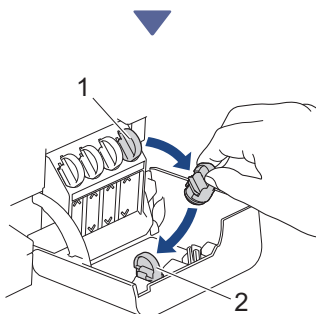

Quite la tapa (1) y colóquela dentro de la parte trasera de la cubierta (2).

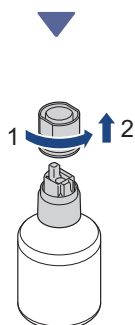

Quite la tapa de la botella de tinta.

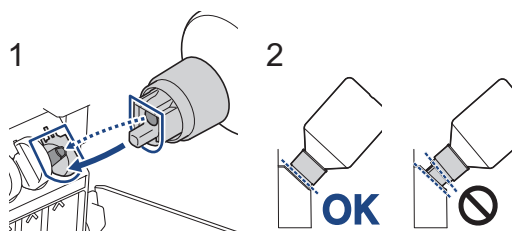

Alinee la botella para que el pasador del tanque de tinta se pueda introducir en el orificio de la botella, como se muestra en (1).

Coloque la botella en el pasador con la inclinación que se muestra en (2) hasta que la tapa esté nivelada con la superficie del tanque de tinta. (Se escuchará un clic cuando la introduzca por primera vez).

La botella se sostendrá firme cuando esté en la posición correcta y la tinta llenará el tanque de forma automática.

Si la tinta no empieza a fluir automáticamente o si se llena muy despacio, quite la botella con cuidado y vuelva a introducirla.

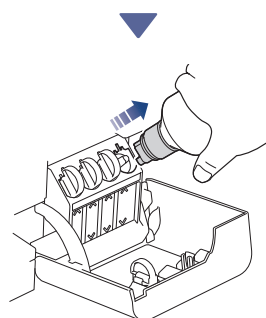

Cuando finalice, extraiga la botella tirando la boquilla hacia arriba despacio para que la tinta no se derrame.

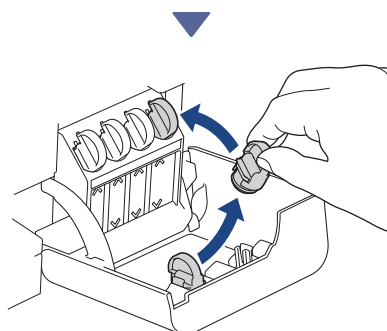

Quite la tapa del interior de la cubierta del tanque de tinta y selle el tanque de tinta.

Continúe en la siguiente columna ↗

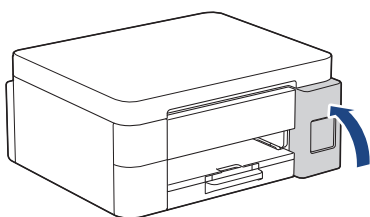

Después de llenar todos los tanques de tinta, cierre su cubierta.

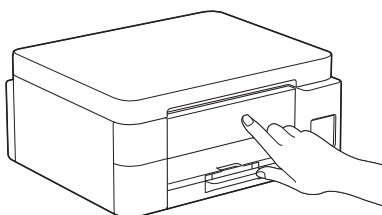

Revise los mensajes de la pantalla LCD para continuar con la configuración. Cuando aparezca el mensaje de preparación de la tinta, siga las instrucciones en la pantalla LCD para realizar la limpieza inicial del sistema de tinta. La limpieza puede tardar varios minutos y, mientras tanto, se puede seguir el siguiente paso.

## 8 Configure fecha y hora

Siga los pasos que aparecen en la pantalla LCD para configurar la fecha y la hora.

➤ DCP-T530DW / DCP-T535DW / DCP-T536DW  
DCP-T730DW / DCP-T735DW / DCP-T830DW  
DCP-T835DW / MFC-T580DW

1. Pulse **OK** para establecer la fecha y la hora.
2. Pulse **▲** o **▼** para seleccionar el número y, a continuación, pulse **OK** para establecer la fecha y la hora.

➤ MFC-T780DW / MFC-T930DW / MFC-T935DW  
MFC-T980DW

Siga las instrucciones que aparecen en la pantalla LCD para configurar la fecha y la hora.

## 9 Configure las notificaciones de actualización del firmware



Solo siga este paso si tiene un equipo modelo MFC-T780DW / MFC-T930DW / MFC-T935DW / MFC-T980DW.

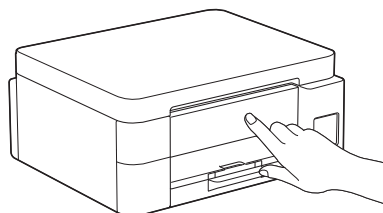

Cuando aparezca la pantalla con la información de la actualización del firmware, configure los ajustes del firmware.

## 10 Compruebe la calidad de impresión

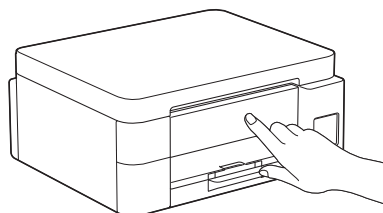

Cuando haya terminado la limpieza inicial del sistema de tinta, imprima la hoja de comprobación de calidad de impresión:

➤ DCP-T530DW / DCP-T535DW / DCP-T536DW  
DCP-T730DW / DCP-T735DW / DCP-T830DW  
DCP-T835DW / MFC-T580DW

Pulse **Start (Inicio)**.

➤ MFC-T780DW / MFC-T930DW / MFC-T935DW  
MFC-T980DW

Pulse ▶.



El equipo imprimirá la hoja de comprobación de la calidad de impresión.

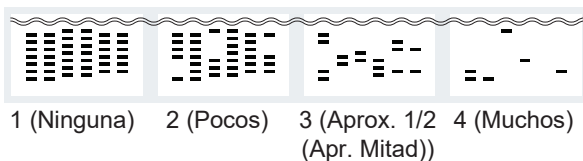

En la pantalla LCD del equipo, seleccione las imágenes que más coincidan con la imagen de cada color en la hoja de comprobación de calidad de impresión y, a continuación, reinicie el procedimiento de limpieza si es necesario.

## 11 Ajuste la alineación de impresión (recomendado)

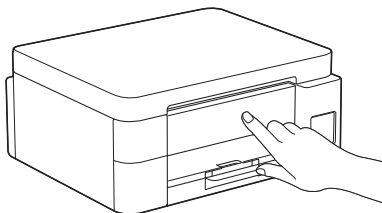

Para ajustar la alineación de impresión antes de usar el equipo, imprima la hoja de ajuste:

➤ DCP-T530DW / DCP-T535DW / DCP-T536DW  
DCP-T730DW / DCP-T735DW / DCP-T830DW  
DCP-T835DW / MFC-T580DW

Cuando aparezca el mensaje de comprobación de alineación, pulse ▲ y siga las instrucciones en la pantalla LCD.

➤ MFC-T780DW / MFC-T930DW / MFC-T935DW  
MFC-T980DW

Cuando aparezca el mensaje de ajuste del papel, pulse ▶ y siga las instrucciones en la pantalla LCD.

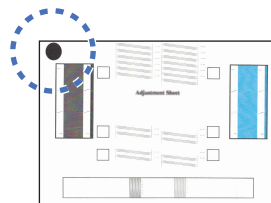

Encontrará un círculo negro en la esquina superior izquierda de la hoja.

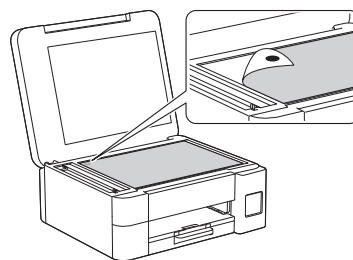

Coloque la hoja de ajuste boca abajo en el cristal del escáner y procure que el círculo negro quede en la esquina superior izquierda del mismo cristal, como se ilustra.

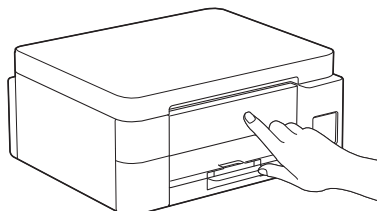

Siga las instrucciones que aparecen en la pantalla LCD para ajustar la alineación. Una vez que haya terminado, quite la hoja de ajuste del cristal del escáner.

## 12 Conecte su computadora o dispositivo móvil a su equipo (si es necesario)

Vaya a [setup.brother.com](https://setup.brother.com) y descargue la app o el software.

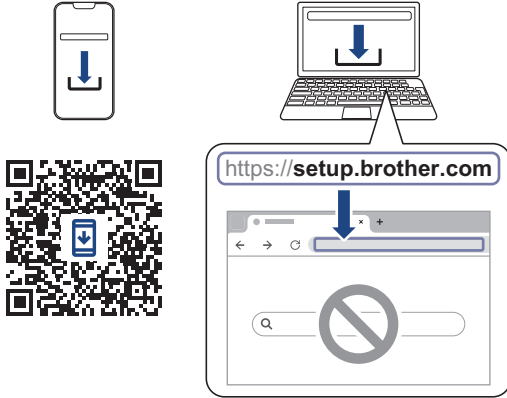

### NOTA

- DCP-T530DW / DCP-T535DW / DCP-T536DW  
DCP-T730DW / DCP-T735DW / MFC-T580DW  
MFC-T780DW

Para realizar una conexión USB, busque el puerto adecuado al costado del equipo, como se muestra en la imagen.

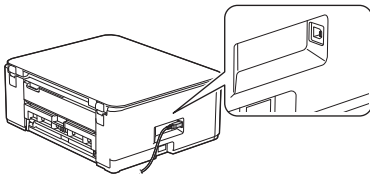

- DCP-T830DW / DCP-T835DW / MFC-T930DW  
MFC-T935DW / MFC-T980DW

Para la conexión de red cableada y la conexión USB, busque el puerto correcto (según el cable que use) dentro del equipo, como se muestra en la imagen.

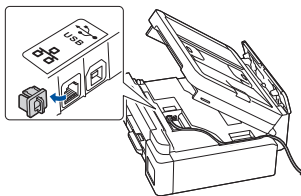

## Configuración finalizada

Ahora está todo listo para imprimir o escanear desde el equipo.

### Aviso importante para la seguridad de la red:

La contraseña predeterminada para gestionar la configuración de este equipo se encuentra en la parte posterior del equipo y está marcada como "Pwd". Se recomienda cambiar la contraseña predeterminada de inmediato para proteger el equipo frente al acceso no autorizado.

## 13 Configuración inalámbrica manual

Si la configuración inalámbrica no funciona, intente configurar la conexión manualmente.

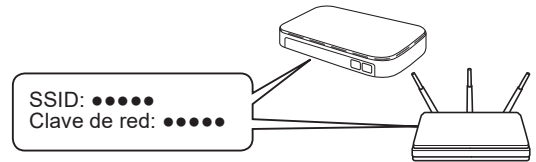

Encuentre el SSID (nombre de red) y la clave de red (contraseña) en su enrutador/punto de acceso inalámbrico.

Si no puede hallar esta información, comuníquese con su administrador de red o con el fabricante del enrutador/punto de acceso inalámbrico.

- DCP-T530DW / DCP-T535DW / DCP-T536DW  
DCP-T730DW / DCP-T735DW / DCP-T830DW  
DCP-T835DW / MFC-T580DW

1. Diríjase a su equipo y pulse **Wi-Fi**.
2. Pulse **OK** para seleccionar [Buscar red]. En la pantalla LCD aparece el mensaje [¿Activar WLAN?].
3. Pulse **▲** para seleccionar [Act].
4. Seleccione el SSID (nombre de red) de su enrutador/punto de acceso e introduzca la clave de red (contraseña).

Para ingresar la clave de red (Contraseña), mantenga pulsado o pulse reiteradamente **▲** o **▼** para seleccionar un carácter de la siguiente lista:

aAbBcCdDeEfFgGhHijJkKlLmMnNoOpPqQrRsS  
tTuUvVwWxXyYzZ!@&%#\`"'^|{}[] () ;:~<>=+-  
\*/\_1234567890

Para obtener más información sobre cómo introducir texto, consulte *Introducir texto en el equipo Brother* en la *Guía del usuario online*.

➤ MFC-T780DW / MFC-T930DW / MFC-T935DW  
MFC-T980DW

1. Diríjase al equipo y pulse  o **Wi-Fi** en el panel.
2. Pulse **OK** para seleccionar [Buscar red Wi-Fi]. En la pantalla LCD aparece el mensaje [¿Habilitar WLAN?].
3. Pulse **▶** para seleccionar Sí.
4. Seleccione el SSID (nombre de red) de su enrutador/punto de acceso e introduzca la clave de red (contraseña).

Para obtener más información sobre cómo introducir texto, consulte *Introducir texto en el equipo Brother* en la *Guía del usuario online*.

Si la configuración inalámbrica es correcta, la pantalla LCD muestra [Conectada]. Vaya al paso **12** para descargar la app o el software.

Si sigue sin conseguirlo, vaya a [support.brother.com](https://support.brother.com) y consulte la sección de preguntas frecuentes y solución de problemas.

Para obtener más información sobre el equipo y las especificaciones del producto, consulte la *Guía del usuario online* en [support.brother.com/manuals](https://support.brother.com/manuals).