



I manuali più recenti sono disponibili nel sito web di supporto Brother: support.brother.com/manuals



Leggere innanzitutto la *Guida di sicurezza prodotto*, quindi leggere la presente *Guida di installazione rapida* per conoscere la corretta procedura di installazione.



Se sono state seguite le istruzioni riportate nella *Guida di installazione rapida* in formato cartaceo, fornita con la macchina, ed è stata selezionata l'opzione "Installazione manuale", andare direttamente al punto 6 di questa guida.

1 Estrarre la macchina dalla confezione e controllare i componenti

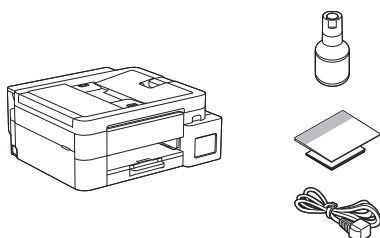

Rimuovere il nastro protettivo e la pellicola che ricopre la macchina.

NOTA

- Le illustrazioni di questa guida potrebbero non corrispondere esattamente al modello in uso, ma la procedura è la stessa per ogni modello. L'illustrazione riportata sopra fa riferimento al modello MFC-T930DW.
- I componenti potrebbero variare a seconda del paese.
- Conservare tutti i materiali di imballaggio e la scatola nel caso in cui sia necessario spedire la macchina.
- Se si utilizza una connessione cablata, è necessario acquistare il cavo di interfaccia corretto per l'interfaccia che si desidera usare. (Solo modelli supportati)
Cavo USB: utilizzare un cavo USB 2.0 (tipo A/B) non più lungo di 2 metri (fornito in dotazione in alcuni paesi).
Cavo Ethernet (rete): utilizzare un doppino intrecciato lineare di categoria 5 (o superiore) per reti 10BASE-T o 100BASE-TX Fast Ethernet (non fornito).
- Brother si impegna a ridurre gli scarti e il consumo sia delle materie prime che dell'energia necessaria per produrle. Maggiori informazioni sulle nostre politiche ambientali sono disponibili sul sito www.brotherearth.com.

2 Caricare carta A4 normale nel vassoio carta



Andare al punto successivo in base al modello. Il modello è indicato nella parte anteriore della macchina.

DCP-T530DW / DCP-T535DW / DCP-T536DW
 DCP-T580DW / DCP-T583DW / DCP-T730DW → **2-A**
 DCP-T735DW / DCP-T780DW

DCP-T830DW / DCP-T835DW → **2-B**
 MFC-T930DW / MFC-T935DW / MFC-T980DW

2-A

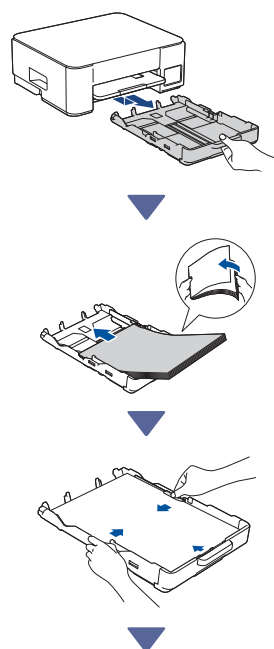

2-B

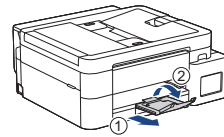
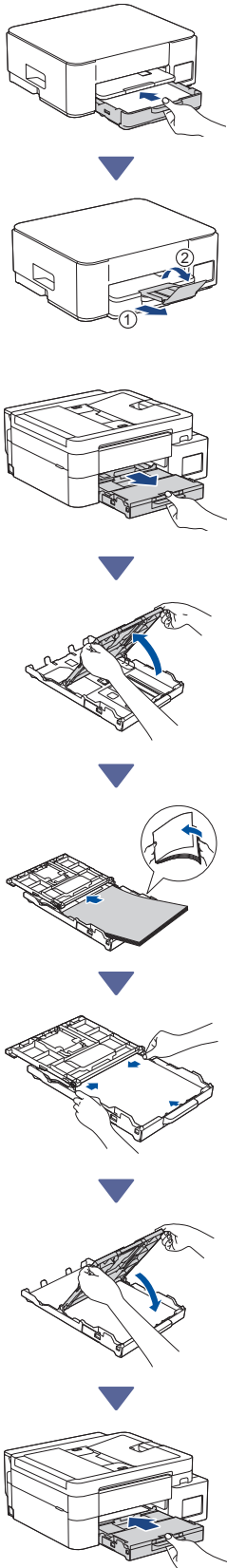

3 Collegare il cavo della linea telefonica (MFC-T930DW / MFC-T935DW / MFC-T980DW)



Eeguire questa operazione solo per i modelli MFC-T930DW / MFC-T935DW / MFC-T980DW e se si utilizza la macchina come apparecchio fax.

(Esempio per l'Italia)

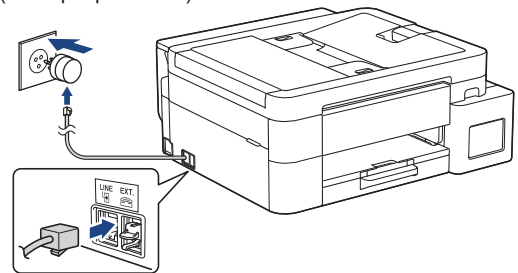

Inserire il cavo della linea telefonica nella presa contrassegnata dalla dicitura **LINE**.

Per ulteriori informazioni sull'utilizzo della funzione fax, vedere la *Guida utente in linea*.

(Per l'Europa) Su richiesta, è possibile ottenere un cavo Brother originale, fornito gratuitamente. Per contattarci, visitare il sito www.brother.eu.

Segue alla colonna successiva ↗

4 Collegare il cavo di alimentazione

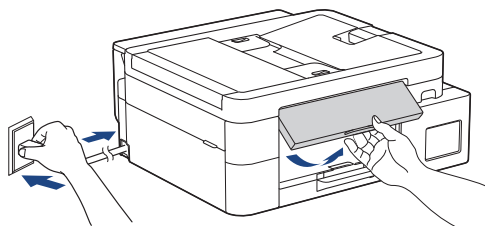

La macchina si accende automaticamente.

(Solo per alcuni modelli) Se viene richiesto di selezionare il paese o la lingua, seguire le istruzioni visualizzate sul display LCD.

5 Scegliere il metodo di installazione

Installazione facile

Accedere al sito web setup.brother.com e scaricare l'app o il software per eseguire con facilità l'installazione e la connessione.

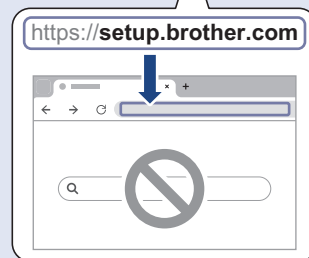
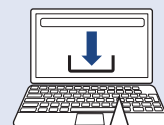

Non disponibile per macOS

Installazione manuale

Andare al passaggio 6.

NOTA

È possibile utilizzare la macchina con più dispositivi. Scegliere uno dei metodi di installazione descritti in questo passaggio per scaricare il software della macchina negli altri dispositivi che si desidera utilizzare.

Segue alla colonna successiva ↗

6 Installazione dal pannello di controllo della macchina

➤ DCP-T530DW / DCP-T535DW / DCP-T536DW
DCP-T580DW / DCP-T583DW / DCP-T730DW
DCP-T735DW / DCP-T830DW / DCP-T835DW

1. Quando viene visualizzato il messaggio [Impost. ?], premere ▼.
2. Premere ▲ o ▼ per selezionare [Imp. tramite LCD], quindi premere OK.
3. Quando il messaggio viene visualizzato sul display LCD, premere ▲.

➤ DCP-T780DW / MFC-T930DW / MFC-T935DW
MFC-T980DW

1. Quando viene visualizzata la schermata del codice QR, premere ◀.
2. Quando viene visualizzata la schermata [Imp. da macchina], premere ► per confermare il cambio di modalità.

7 Riempire i serbatoi d'inchiostro con l'inchiostro fornito

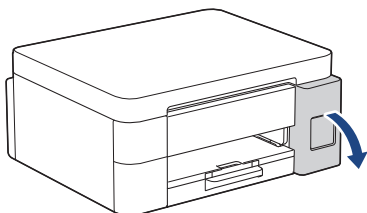

Aprire il coperchio del serbatoio d'inchiostro.
(Le illustrazioni di questa guida potrebbero non corrispondere esattamente al modello in uso, ma la procedura è la stessa per ogni modello.)

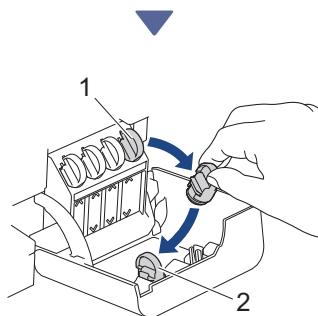

Rimuovere il tappo (1) e posizionarlo all'interno del retro del coperchio (2).

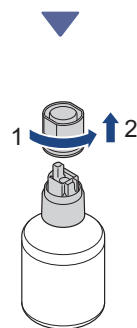

Rimuovere il tappo del flacone d'inchiostro.

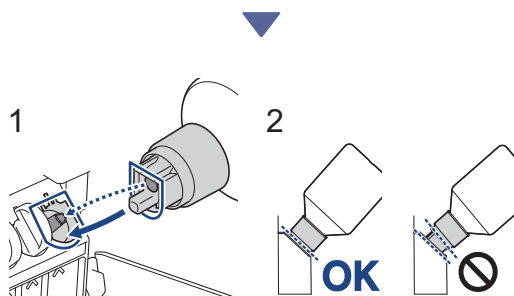

Allineare il flacone in modo che l'ugello del serbatoio d'inchiostro possa essere inserito nel foro del flacone, come illustrato nella figura (1). Inserire il flacone sull'ugello secondo l'angolo indicato nella figura (2), facendolo scorrere finché il tappo non è a filo con la superficie del serbatoio d'inchiostro. (Quando si inserisce il flacone per la prima volta si sente un clic.)

Quando è nella posizione corretta, il flacone si sostiene da solo e l'inchiostro riempie il serbatoio automaticamente.

Se il flusso d'inchiostro non si avvia automaticamente o se il riempimento è molto lento, rimuovere e reinserire con cautela il flacone.

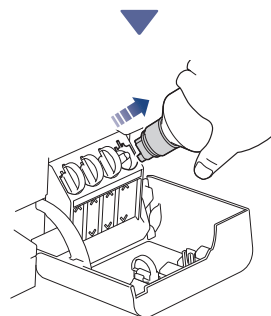

Al termine dell'operazione, rimuovere il flacone tirando il beccuccio lentamente, per evitare la fuoriuscita di inchiostro.

Segue alla colonna successiva ↗

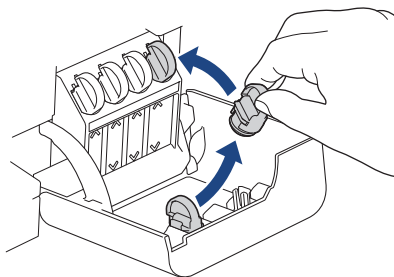

Rimuovere il tappo dall'interno del coperchio del serbatoio d'inchiostro e chiudere ermeticamente il serbatoio d'inchiostro.

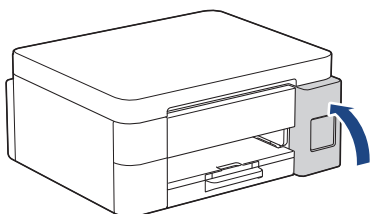

Dopo avere riempito tutti i serbatoi d'inchiostro, chiudere il coperchio del serbatoio d'inchiostro.

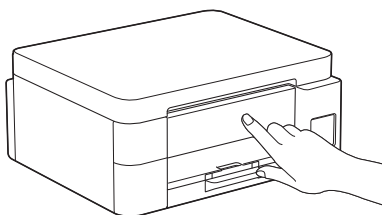

Verificare i messaggi sul display LCD per continuare l'installazione.
Quando viene visualizzato il messaggio relativo alla preparazione dell'inchiostro, seguire le istruzioni visualizzate sul display LCD per eseguire la pulizia iniziale del sistema di inchiostro.
La pulizia richiede alcuni minuti, durante i quali è possibile procedere con il passaggio successivo.

8 Impostare la data e l'ora

Seguire la procedura visualizzata sul display LCD per impostare la data e l'ora.

➤ DCP-T530DW / DCP-T535DW / DCP-T536DW
DCP-T580DW / DCP-T583DW / DCP-T730DW
DCP-T735DW / DCP-T830DW / DCP-T835DW

1. Premere **OK** per impostare la data e l'ora.
2. Premere **▲** o **▼** per selezionare il numero, quindi premere **OK** per impostare la data e l'ora.

➤ DCP-T780DW / MFC-T930DW / MFC-T935DW
MFC-T980DW

Seguire le istruzioni visualizzate sul display LCD per impostare la data e l'ora.

9 Impostare le notifiche di aggiornamento del firmware



Eseguire questa operazione solo per i modelli DCP-T780DW / MFC-T930DW / MFC-T935DW / MFC-T980DW.

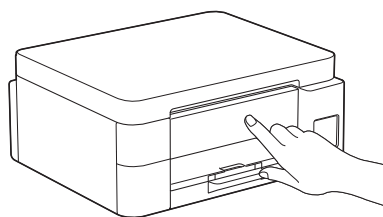

Quando viene visualizzata la schermata con le informazioni sull'aggiornamento del firmware, configurare le impostazioni del firmware.

10 Verificare la qualità di stampa

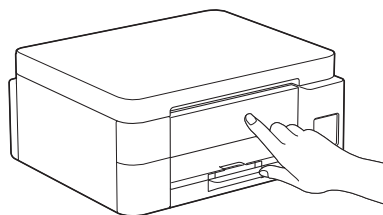

Al termine della pulizia iniziale del sistema di inchiostro, stampare il foglio di verifica della qualità di stampa.

- DCP-T530DW / DCP-T535DW / DCP-T536DW
DCP-T580DW / DCP-T583DW / DCP-T730DW
DCP-T735DW / DCP-T830DW / DCP-T835DW

Premere **Start (Inizio)**.

- DCP-T780DW / MFC-T930DW / MFC-T935DW
MFC-T980DW

Premere **▶**.



L'apparecchio stampa il foglio di verifica della qualità di stampa.

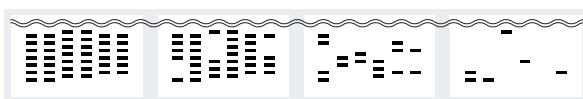

1 (Nessuno) 2 (Alcuni) 3 (Circa metà) 4 (Molti)

Sul display LCD della macchina, selezionare le immagini che più si avvicinano all'immagine di ciascun colore sul foglio di verifica della qualità di stampa, quindi ripetere la procedura di pulizia, se necessario.

11 Regolare l'allineamento di stampa (consigliato)

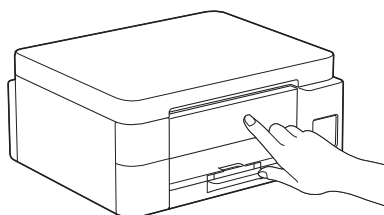

Per regolare l'allineamento di stampa prima di utilizzare la macchina, stampare la pagina di regolazione.

- DCP-T530DW / DCP-T535DW / DCP-T536DW
DCP-T580DW / DCP-T583DW / DCP-T730DW
DCP-T735DW / DCP-T830DW / DCP-T835DW

Quando viene visualizzato il messaggio di verifica dell'allineamento, premere **▲** e seguire le istruzioni visualizzate sul display LCD.

- DCP-T780DW / MFC-T930DW / MFC-T935DW
MFC-T980DW

Quando viene visualizzato il messaggio di regolazione della carta, premere **▶** e seguire le istruzioni visualizzate sul display LCD.

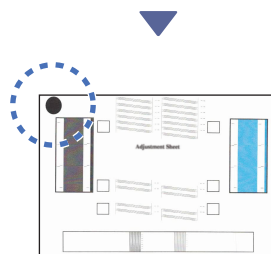

Nell'angolo superiore sinistro della pagina è presente un cerchio nero.

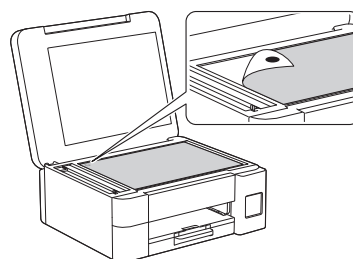

Posizionare la pagina di regolazione sul piano dello scanner con la facciata stampata rivolta verso il basso. Accertarsi che il cerchio nero sia posizionato in corrispondenza dell'angolo superiore sinistro del piano dello scanner, come illustrato in figura.

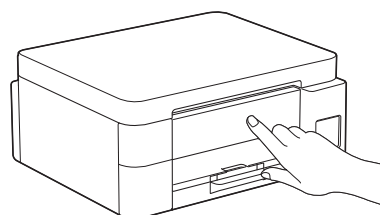

Seguire le istruzioni visualizzate sul display LCD per regolare l'allineamento. Al termine, rimuovere la pagina di regolazione dal piano dello scanner.

Segue alla colonna successiva ↗

12 Collegare il computer o il dispositivo mobile alla macchina (se necessario)

Accedere al sito web setup.brother.com e scaricare l'app o il software.

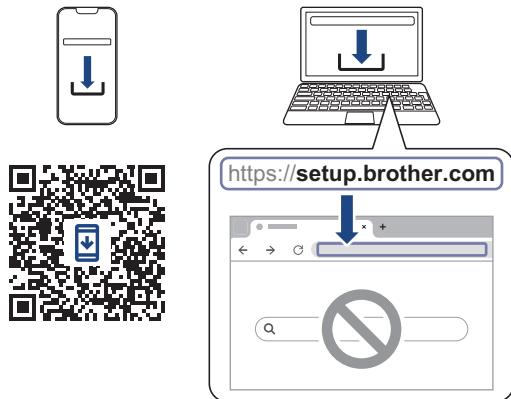

NOTA

- DCP-T530DW / DCP-T535DW / DCP-T536DW
DCP-T580DW / DCP-T583DW / DCP-T730DW
DCP-T735DW / DCP-T780DW

Per la connessione USB, reperire la porta corretta sul lato della macchina, come illustrato in figura.

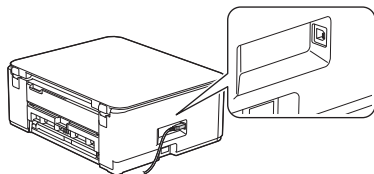

- DCP-T830DW / DCP-T835DW / MFC-T930DW
MFC-T935DW / MFC-T980DW

Per la connessione di rete cablata e la connessione USB, reperire la porta corretta (a seconda del cavo utilizzato) all'interno della macchina, come illustrato in figura.

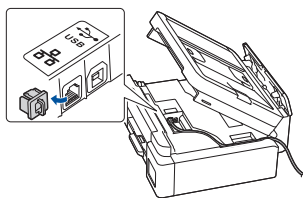

Installazione completata

Ora è possibile stampare ed eseguire scansioni con questa macchina.

Avviso importante per la sicurezza di rete:

La password predefinita per gestire le impostazioni di questa macchina è riportata sul retro della macchina e contrassegnata con "Pwd". È consigliabile modificare immediatamente la password predefinita per proteggere la macchina da accessi non autorizzati.

13 Configurazione wireless manuale

Se la configurazione wireless non va a buon fine, provare a configurare la connessione manualmente.

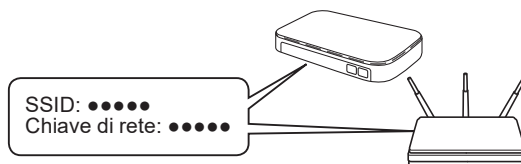

Reperire il codice SSID (nome della rete) e la chiave di rete (password) sul punto di accesso/router wireless.

Se non si riesce a reperire tali dati, rivolgersi all'amministratore di rete oppure al produttore del dispositivo in questione.

- DCP-T530DW / DCP-T535DW / DCP-T536DW
DCP-T580DW / DCP-T583DW / DCP-T730DW
DCP-T735DW / DCP-T830DW / DCP-T835DW

1. Sulla macchina, premere **Wi-Fi**.
2. Premere **OK** per selezionare [Trova rete]. Sul display LCD viene visualizzato il messaggio [Abilit. WLAN?].
3. Premere **▲** per selezionare [Sì].
4. Selezionare l'SSID (nome della rete) per il punto di accesso/router wireless e inserire la chiave di rete (password).

Per immettere la chiave di rete (password), tenere premuto o premere ripetutamente **▲** o **▼** per selezionare un carattere tra quelli riportati di seguito:

aAbBcCdDeEfFgGhHijJkKlLmMnNoOpPqQrRsS
tTuUvVwWxXyYzZ!@&%#\`"'^|{}[] ();,~<>=+-
*/_1234567890

Per ulteriori informazioni sull'immissione del testo, vedere *Immettere testo sulla macchina Brother* nella *Guida dell'utente in linea*.

➤ DCP-T780DW / MFC-T930DW / MFC-T935DW
MFC-T980DW

1. Andare alla macchina e premere  o **Wi-Fi** sul pannello.
2. Premere **OK** per selezionare [Trova rete Wi-Fi]. Sul display LCD viene visualizzato il messaggio [Attivare WLAN?].
3. Premere ► per selezionare Sì.
4. Selezionare l'SSID (nome della rete) per il punto di accesso/router wireless e inserire la chiave di rete (password).

Per ulteriori informazioni sull'immissione del testo, vedere *Immettere testo sulla macchina Brother* nella *Guida dell'utente in linea*.

Se la configurazione wireless è stata eseguita correttamente, sul display LCD viene visualizzato [Connessa]. Andare al passaggio 12 per scaricare l'app o il software.

Se il problema persiste, visitare il sito support.brother.com per le Domande frequenti e la Risoluzione dei problemi.