

Ръководство за безопасност

**MFC-J3660DW/MFC-J3960DW/MFC-J6560DW/MFC-J6760DW/MFC-J6960DW/MFC-J6975DW/
MFC-J6977DW**

Прочетете това ръководство, преди да се опитвате да работите с продукта или преди да се опитвате да извършвате поддръжка и задължително следвайте всички предупреждения и инструкции, отбелязани върху продукта. Brother не носи отговорност за щети, причинени от неспазване на инструкциите, посочени в това ръководство или върху продукта.

За по-подробни инструкции, информация и спецификации на продукта вижте *Онлайн ръководство на потребителя* на support.brother.com/manuals.

Символи и условни обозначения, използвани в документацията

В документацията са използвани следните символи и условни обозначения.

ПРЕДУПРЕЖДЕНИЕ

ПРЕДУПРЕЖДЕНИЕ показва потенциално опасна ситуация, която може да доведе до смърт или сериозни наранявания, ако не бъде предотвратена.

ВНИМАНИЕ

ВНИМАНИЕ показва потенциално опасна ситуация, която може да доведе до малки или средни наранявания, ако не бъде предотвратена.

ВАЖНО

ВАЖНО показва потенциално опасна ситуация, която, ако не се избегне, може да доведе до повреда на собственост или загуба на функционалност на продукта.



Иконите за забрана показват действия, които не трябва да бъдат извършвани.



Тази икона показва, че не трябва да бъдат използвани запалими спрейове.



Тази икона показва, че не трябва да бъдат използвани органични разтворители/течности, като например алкохол.



Иконите за електрическа опасност ви предупреждават за риск от токов удар.



Иконите за опасност от пожар ви предупреждават за риск от пожар.



Иконите за опасност от експлозия ви предупреждават за риск от експлозия.



Тази икона ви уведомява за възможността да бъдете наранени от движещи се части.



Тази икона ви уведомява за зоните, които съдържат движещи се части.

Получер шрифт

Получерният шрифт обозначава конкретни бутони върху контролния панел на продукта или върху екрана на компютъра.

Курсив

Курсивът акцентира върху важните моменти или представлява позоваване на средна тема.

Courier New

Текстът с шрифт Courier New обозначава съобщенията, показвани на LCD дисплея на продукта.

Предупреждение относно съставянето и публикуването

Не всички модели се предлагат във всички страни.

В това ръководство се използват илюстрациите за следния модел, освен ако не е посочено друго:
MFC-J6960DW

Ръководствата за този продукт са съставени и публикувани, за да осигурят най-актуалната информация за безопасност на продукта към момента на публикуване. Съдържащата се в тези ръководства информация може да подлежи на промяна.

За най-новите ръководства посетете support.brother.com.

©2025 Brother Industries, Ltd. Всички права запазени.

Изберете безопасно място за своя продукт

ПРЕДУПРЕЖДЕНИЕ

- Изберете място, където температурата е между 10°C и 35°C, влажността е между 20% и 80% и където няма кондензация.
- НЕ излагайте продукта на директна слънчева светлина, прекомерна топлина, открит пламък, корозивни газове, влага или прах.
- НЕ поставяйте продукта в близост до химикали или на места, на които могат да се разлеят химикали върху продукта. По-конкретно, органичните разтворители или течности, като бензен, разреждатели за бои, лакочистители или дезодоранти, може да причинят разтопяване или разтваряне на пластмасовия капак и/или кабелите. Тези или други химикали може да причинят неизправност на продукта или обезцветяване.



Не инсталирайте или използвайте на места, където се генерират експлозивни или електропроводими прахове.

Поставете този продукт върху стабилна и равна повърхност, без вибрации и сътресения. Продуктът е тежък и може да падне и да причини нараняване на вас или на други хора, както и да се повреди сериозно.

ВНИМАНИЕ

- Монтирайте продукта близо до телефонна розетка (само за модели с факс функция) и стандартен заземен електрически контакт.

- Монтирайте продукта на безопасно място, откъдето не може да бъде съборен случайно.
- Уверете се, че кабелите са обезопасени, така че да няма опасност някой да се спъне в тях.
- НЕ поставяйте тежки предмети върху продукта.
- НЕ поставяйте около продукта никакви предмети, които могат да блокират достъпа до електрическия контакт. Важно е продуктът да може да бъде изключен от контакта при необходимост.

ВАЖНО

- НЕ поставяйте продукта близо до устройства, които съдържат магнити или генерират магнитни полета. Това може да причини смущения в работата на продукта и да доведе до проблеми в качеството на печат.
- НЕ наклоняйте продукта, ако касетите с мастило не са поставени, за да избегнете изливане на мастилото и вътрешни повреди на продукта.
- НЕ поставяйте продукта близо до източници на смущения, като високоговорители или поставки на безжични телефони. Това може да причини смущения в работата на електронните компоненти на продукта.
- НЕ поставяйте нищо пред продукта, което да пречи на излизането на разпечатките или получените факсове (само за модели с факс функция).

Безопасно свързване на продукта

⚠ ПРЕДУПРЕЖДЕНИЕ



- В продукта има електроди под високо напрежение. Преди почистване или други задачи по рутинна поддръжка на продукта първо разкачете телефонния кабел, след това изключете захранващия кабел и разкачете всички други кабели.
- Винаги проверявайте дали щепселът е вкаран докрай. НЕ използвайте продукта, ако захранващият кабел е износен или протрит.
- НЕ изпускайте никакви метални предмети или течности върху щепсела на захранващия кабел на продукта.
- Свържете този продукт към променливотоков захранващ източник в диапазона, показан на етикета с технически характеристики на устройството. НЕ го свързвайте към постояннотоков захранващ източник, инвертор или UPS (непрекъсваемо захранване). Ако не сте сигурни с какъв източник на захранване разполагате, се свържете с квалифициран електротехник.



НЕ докосвайте щепсела с мокри ръце.



За да предотвратите натрупване на прах, изключвайте редовно щепсела на захранващия кабел, за да го почиствате. Използвайте суха кърпа, за да почистите основата на щифтовете на щепсела и мястото между тях.

Безопасно използване на продукта

⚠ ПРЕДУПРЕЖДЕНИЕ



- НЕ разглобявайте продукта.
- НЕ се опитвайте да обслужвате този продукт сами. Отварянето или свалянето на капациите може да ви изложи на опасно напрежение и други рискове и може да обезсили гаранцията. За всякакви видове обслужване се обръщайте към центъра за обслужване на клиенти на Brother или вашия местен дилър на Brother.

- Ако продуктът е бил изпуснат или корпусът е повреден, възможно е да има опасност от токов удар. Изключете продукта от електрическия контакт и се свържете с центъра за обслужване на клиенти на Brother или с местния дилър на Brother.
- При попадане на вода, други течности или метални предмети в продукта незабавно го изключете от електрическия контакт и се свържете с центъра за обслужване на клиенти на Brother или с местния дилър на Brother.
- Ако продуктът стане необичайно горещ, изпуска дим или отделя силни миризми, незабавно го изключете от електрическия контакт. Свържете се с центъра за обслужване на клиенти на Brother или вашия местен дилър на Brother.

Безопасност на захранващия кабел



- Този продукт е оборудван със заземен щепсел. Този щепсел може да се включи само в заземен електрически контакт. Това е мярката за безопасност. Ако не можете да вкарате щепсела в контакта, помолете електротехник да смени остарелия ви контакт.
- НЕ поставяйте нищо върху захранващия кабел.
- НЕ поставяйте този продукт на места, където други хора може да стъпват върху кабела.
- НЕ поставяйте този продукт в такава позиция, при която кабелът се разтяга, тъй като може да се износи или протрие.
- НЕ използвайте продукта и не боравете с кабела, ако кабелът е износен или протрит. Ако изключате продукта от контакта, НЕ докосвайте повредената/протритата част.
- НЕ дърпайте захранващия кабел за средата; това може да доведе до отделянето на кабела от щепсела.
- НЕ използвайте неподдържан хардуер. Кабелите трябва да отговарят на спецификациите, посочени в глава *Спецификации на Онлайн Ръководство за потребителя*.
- Brother настоятелно препоръчва да НЕ използвате никакъв удължителен кабел.
- Ако с този продукт е предоставен захранващ кабел, използвайте САМО предоставения кабел. Инсталирането трябва да се извърши в съответствие с описано в *Ръководството за бързо инсталиране*.



- НЕ използвайте и не инсталирайте този продукт по време на гръмотевична буря.
- (Само за модели с факс функция) Бъдете внимателни при монтиране или модифициране на телефонни линии. Никога не докосвайте неизолирани телефонни кабели или клеми, освен ако телефонната линия не е изключена от стенната розетка. Никога не инсталирайте телефонна розетка за стена на влажно място или на такава, което може да се овлажни.



НЕ използвайте възпламеними вещества, спрейове или органични разтворители/течности, които съдържат спирт или амоняк, за да чистите устройството отвътре или отвън. Вместо това използвайте само суха кърпа без власинки. За инструкции как да почистите продукта, вижте *Онлайн Ръководство за потребителя*.

- (Само за модели с функцията за безжична LAN мрежа) НЕ използвайте продукта в близост до медицинско електрическо оборудване. Излъчваните от продукта радиовълни могат да окажат влияние върху медицинското електрическо оборудване и да причинят

повреда, която да доведе до инцидент или нараняване.

- За потребители с пейсмейкъри:
Този продукт генерира слабо магнитно поле. Ако почувствате нещо нередно в работата на пейсмейкъра, докато сте в близост до продукта, се отдалечете от него и незабавно се консултирайте с лекар.

За опаковането на този продукт са използвани найлонови пликосе. Найлоновите пликосе не са за игра. За да избегнете опасността от задущаване, пазете тези пликосе на място, недостъпно за бебета и деца, и ги изхвърляйте по правилен начин.

⚠ ВНИМАНИЕ

- Изчакайте листовете да излязат от продукта, преди да ги вземете. В противен случай може да нараните пръстите си, като ги прищипете в устройството.
- Дръжте ръцете си и всякакви предмети далеч от отвора за поставяне на мастило.
- Ако тавите са удължени, както е показано, поставете продукта така, че тавата да не стърчи извън ръба на повърхността, върху която е поставен продуктът. Ако някой удари тавата, продуктът може да падне и да причини нараняване.

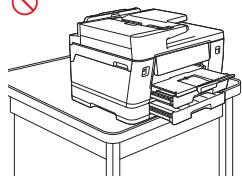
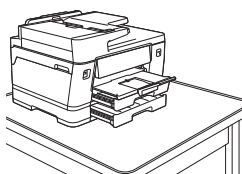

- За да предотвратите наранявания, дръжте ръцете си далеч от зоните, показани на илюстрациите.

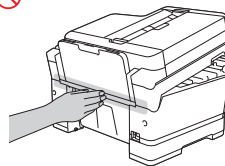
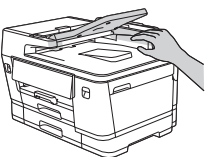
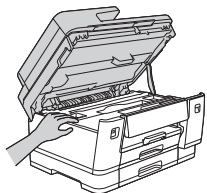
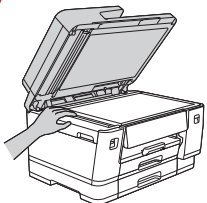

MFC-J6560DW/MFC-J6760DW/MFC-J6960DW/
MFC-J6975DW/MFC-J6977DW:

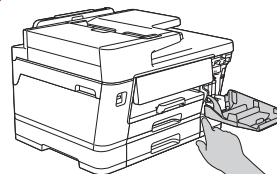

MFC-J6977DW:

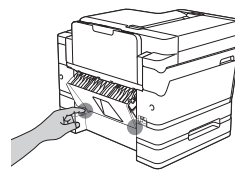

При промяна на размера на тавата от такъв за поемане на хартия с по-големи размери към първоначалния размер внимавайте да не се захванат пръстите ви в пролуките или процепите в долната част на тавата.

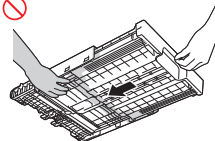
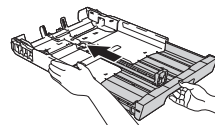

Дръжте ръцете си далеч от зоните, показани на илюстрацията.

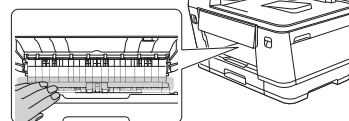

За да се предотвратят възможни наранявания, продуктът трябва да бъде повдигнат поне от двама души. Единият трябва да застане пред продукта, а другият – зад него, както е показано на илюстрацията по-долу. Носете продукта, като плъзнете ръцете си във вдлъбнатините за хващане, разположени от всяка

страна. Внимавайте да не притиснете пръстите си, когато оставяте продукта на земята.

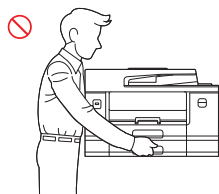
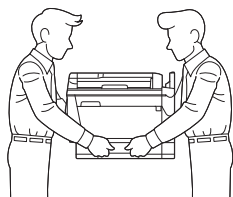

Когато пренасяте продукта, НЕ го дръжте за зоните, показани на илюстрациите. Това може да причини изплъзване на продукта от ръцете ви и да доведе до нараняване.

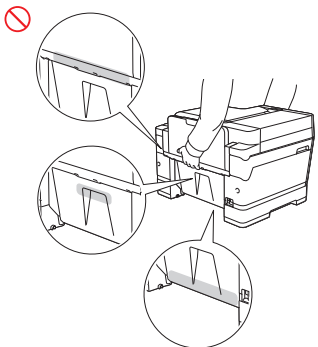
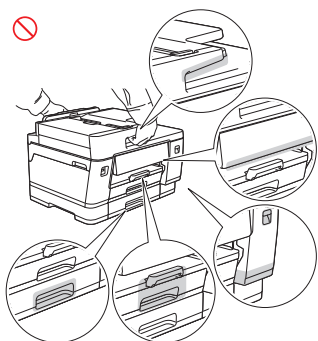

Когато пренасяте продукта, махнете тавите, ако са били удължени, за да поемат хартия с по-големи

размери. Теглото на хартията може да причини падане на тавите и те да наранят вас или други хора.

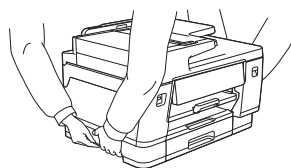

- При смяна на касетите с мастило внимавайте в очите ви да не попадне мастило.
- Съхранявайте касетите с мастило на недостъпни за деца места.
- Избягвайте поглъщане на мастило.
- НЕ разплащайте касетите с мастило, ако за това няма изрични указания. Мастилото може да протече от касетата при разплащане.
- НЕ разглобявайте касетите с мастило. Мастилото може да попадне в очите или върху кожата ви.

Ако мастилото влезе в контакт с кожата ви или попадне в очите или устата ви, незабавно изпълнете тези стъпки:

- Ако кожата ви влезе в контакт с мастилото, незабавно я измийте с вода и сапун.
- Ако в очите ви влезе мастило, изплакнете ги с вода и се консултирайте незабавно с лекар. Ако не вземете мерки, очите ви може да се зачервят или да се възпалят леко.
- Ако в устата ви влезе мастило или ако глътнете мастило, изплюйте го, изплакнете устата си и незабавно се консултирайте с лекар. Ако не потърсите лекарска помощ, може да се разболеете.

НЕ прекарвайте ръката си по ръба на хартията. Възможно е тънките ѝ и остри ръбове да ви наранят.

⚠ ВНИМАНИЕ

- НЕ махайте и не повреждайте етикетите с предупреждения или за внимание в продукта.

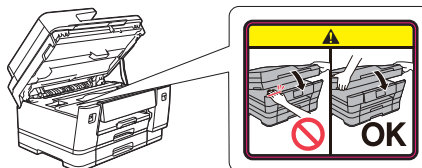

- Движещите се части се намират в оцветените в сиво зони, показани на илюстрацията. Пазете ръцете си далеч от тези зони, когато частите се движат. НЕ махайте и не повреждайте етикетите с предупреждения или за внимание в продукта.

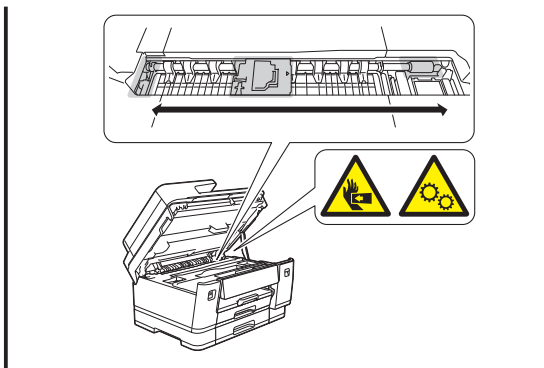

ВАЖНО

- Значителна промяна в работата на продукта може да е индикатор, че той се нуждае от сервизно обслужване.
- НЕ включвайте продукта в електрически контакт, управляван от стенни прекъсвачи или автоматични таймери, или към същата верига, в която е включен голям уред или друго оборудване, чиято работа изисква значително количество електроенергия. Това може да прекъсне захранването. Прекъсването на захранването може също така да изтрие информацията от паметта на продукта, а повтарящото се циклично изменение на захранването може да повреди продукта.
- Ако продуктът не функционира нормално при спазване на инструкциите за работа, настройвайте само онези параметри, които са описани в инструкциите за работа. Неправилното регулиране на други настройки може да доведе до повреда и в много случаи изисква продължителна работа от квалифициран техник, за да се възстанови нормалното функциониране на продукта.

Гаранция и отговорност за продукта

Нищо в това ръководство няма да повлияе на съществуващата гаранция на продукта и не трябва да бъде тълкувано като предоставящо допълнителна гаранция за продукта. Неспазването на инструкциите за безопасност в това ръководство може да отмени гаранцията на вашия продукт.

⚠ ПРЕДУПРЕЖДЕНИЕ



- Използвайте само захранващия кабел, предоставен с този продукт (ако е включен в кашона).
- Този продукт трябва да бъде монтиран в близост до леснодостъпен електрически контакт. В аварийни ситуации трябва да изключите захранващия кабел от електрическия контакт, за да спрете напълно електрическото захранване.

Декларация за съответствие (само за Европа)

Ние, Brother Industries, Ltd.
15-1, Naeshiro-cho, Mizuho-ku, Nagoya 467-8561, Japan
декларираме, че този продукт отговаря на съответното законодателство на ЕС за хармонизация (само за Европа) и законодателството на Обединеното кралство (само за Великобритания).

Декларацията за съответствие (DoC) може да бъде изтеглена от нашия уебсайт. Посетете support.brother.com/manuals.

ЕС декларация за съответствие с Директивата за радиосъоръжения 2014/53/ЕС (само за Европа) (приложима за модели с радиоинтерфейс)

Ние, Brother Industries, Ltd.
15-1, Naeshiro-cho, Mizuho-ku, Nagoya 467-8561, Japan

декларираме, че тези продукти съответстват на клаузите на Директивата за радиосъоръжения 2014/53/ЕС. Копие от Декларация за съответствие може да се свали, като се следват инструкциите в раздела „Декларация за съответствие“ (само за Европа).

Безжична LAN връзка (само модели с функция за безжична LAN мрежа)

Този принтер/мултифункционален принтер поддържа безжична LAN мрежа.

- Честотна лента: 2 400 MHz – 2 483,5 MHz
Максимална радиочестотна мощност, излъчена в честотната лента: по-малко от 20 dBm (e.i.r.p.)
- Честотна лента: 5 150 MHz – 5 350 MHz
Максимална радиочестотна мощност, излъчена в честотната лента: по-малко от 23 dBm (e.i.r.p.)
За употреба само на закрито (5,15 GHz – 5,35 GHz)
- Честотна лента: 5 470 MHz – 5 725 MHz
Максимална радиочестотна мощност, излъчена в честотната лента: по-малко от 23 dBm (e.i.r.p.)

LAN връзка (само модели с функция за кабелна LAN мрежа)

⚠ ВНИМАНИЕ

НЕ свързвайте този продукт към LAN връзка, която може да е подложена на пренапрежение.

NFC (само за модели с NFC функция)

Този принтер/мултифункционален принтер поддържа NFC, Near Field Communication (Комуникация в близко поле).

- (MFC-J6975DW/MFC-J6977DW)
Честотна лента: 13,553 MHz – 13,567 MHz
Максимална радиочестотна мощност, излъчена в честотната(ите) лента(и): по-малко от 111,5 dBuV/m на 10 м

Търговски марки

Wi-Fi® и Wi-Fi Direct® са регистрирани търговски марки на Wi-Fi Alliance®.

Мас е търговска марка на Apple Inc., регистрирана в САЩ и други страни.

QR Code е регистрирана търговска марка на DENSO WAVE, ВЪВЕДЕНА в Япония и в други страни.

Всяка фирма, заглавието на чийто софтуер е споменат в настоящото ръководство, притежава лицензионно споразумение за софтуер, специфично за собствените ѝ програми.

Всички търговски имена и имена на продукти на компании, появяващи се в устройства на Brother, както и свързани документи и всякакви други материали, са търговски марки или регистрирани търговски марки на съответните компании.

Местоположение на централите за обслужване на клиенти и сервизните центрове

Посетете global.brother/en/gateway.

Незаконно използване на оборудването за копиране или сканиране (Продукти само с функция за сканиране)

Създаването на копия на определени артикули или документи с цел извършване на измама е престъпление. Следва неизчерпателен списък на документите, копирането на които може да е незаконно. Препоръчваме ви да се посъветвате със своя правен консултант и/или съответните специалисти по право, ако имате съмнение относно даден артикул или документ:

- Валута

- Облигации или други дългови ценни книжа
- Депозитни сертификати
- Служебни документи или заповеди на въоръжените сили
- Паспорти
- Пощенски марки (с печат или без печат)
- Имиграционни документи
- Документи за социални помощи
- Чекове или ордери, издадени от държавни агенции
- Знаци за идентификация или отличителни знаци

В допълнение към това, съгласно някои национални закони, не могат да бъдат копирани или сканирани свидетелства за правоуправление и удостоверения за собственост на моторни превозни средства.

Не могат да бъдат копирани или сканирани произведения със защитени авторски права с изключение на части от същите за „добросъвестна употреба“. Създаването на множество копия може да е сигнал за неправомерна употреба. Произведенията на изкуството следва да се считат за творби със защитени авторски права.

Информация за съответствие с Регламент на Комисията (ЕС)2023/826 (само за Европа)

За да свалите информацията за съответствие с Регламента на Комисията, посетете Brother support уебсайта на support.brother.com/g/d/a4m9/

Модели	Консумация на електроенергия Мрежова готовност ¹
MFC-J3660DW/ MFC-J3960DW/ MFC-J6560DW/ MFC-J6760DW/ MFC-J6960DW/ MFC-J6975DW/ MFC-J6977DW	Приблиз. 1,8 W

¹ Всички мрежови портове са активирани и свързани

Как да активирате/деактивирате безжична LAN (налично за определени модели)

- Натиснете  [Настройки] > [Мрежа] > [WLAN (Wi-Fi)] > [Разреша WLAN] > [Вкл.] или [Изкл.].

Как да активирате/деактивирате Wi-Fi Direct (налично за определени модели)

- Натиснете  [Настройки] > [Мрежа] > [Wi-Fi Direct] > [I/F разрешен] > [Вкл.] или [Изкл.].

Как да активирате/деактивирате NFC (налично за определени модели)

- Натиснете  [Настройки] > [Всич. настр.] > [Мрежа] > [NFC] > [Вкл.] или [Изкл.].

Консумация на електроенергия

Устройството ви има функция за спестяване на електроенергия. Ако деактивирате тази функция или изберете закъснение на активирането ѝ, консумацията на електроенергия ще се повиши.

Отказ от отговорност

Brother отказва всякакви гаранции по отношение на избягване, смекчаване или ненастъпване на каквито и да било аварии, неизправности, срывове в системата, заразяване с вируси, повреди и изчезване на данни и всякакъв друг вид грешки при използване на този продукт. ДОКОЛКОТО Е РАЗРЕШЕНО ОТ ПРИЛОЖИМИТЕ ЗАКОНИ, BROTHER НЯМА ДА НОСИ ОТГОВОРНОСТ ЗА НИКАКВИ ИЗГУБЕНИ ПРИХОДИ ИЛИ НЕПРЕКИ, СПЕЦИАЛНИ, СЛУЧАЙНИ, ПОСЛЕДВАЩИ, НАЗИДАТЕЛНИ ИЛИ НАКАЗАТЕЛНИ ЩЕТИ НА КЛИЕНТИТЕ ИЛИ НА ДРУГА ТРЕТА СТРАНА.