

Guia de Segurança de Produto

**HL-J5113DW/MFC-J3660DW/MFC-J3960DW/MFC-J5010DW/MFC-J5013DW/MFC-J5110DW/
MFC-J5115DW/MFC-J5117DW/MFC-J6560DW/MFC-J6760DW/MFC-J6960DW/MFC-J6975DW/
MFC-J6977DW**

Leia este guia antes de tentar utilizar o produto ou antes de tentar qualquer ação de manutenção e certifique-se de que respeita todos os avisos e todas as instruções que encontrar no produto. A Brother não se responsabiliza por danos resultantes do facto de o proprietário do produto não ter seguido as instruções indicadas neste guia ou no produto.

Para obter instruções, informações e especificações do produto mais detalhadas, consulte o *Guia On-line do Utilizador* em support.brother.com/manuals.

Símbolos e convenções utilizados nesta documentação

Os seguintes símbolos e convenções são utilizados ao longo de toda a documentação.

ADVERTÊNCIA









ADVERTÊNCIA indica uma situação potencialmente perigosa que, caso não seja evitada, pode resultar em morte ou ferimentos graves.

AVISO

AVISO indica uma situação potencialmente perigosa que, se não for evitada, pode resultar em ferimentos ligeiros ou moderados.

IMPORTANTE

IMPORTANTE indica uma situação potencialmente perigosa que, caso não seja evitada, pode resultar em danos em bens materiais ou perda de funcionalidade do produto.

-  Os ícones de proibição indicam operações que não podem ser executadas.
-  Este ícone indica que não podem ser utilizados aerossóis inflamáveis.
-  Este ícone indica que não podem ser utilizados líquidos/solventes orgânicos, como álcool.
-  Os ícones de Perigo elétrico avisam-no sobre a possibilidade de um choque elétrico.
-  Os ícones de Perigo de Incêndio alertam para a possibilidade de incêndio.
-  Os ícones de Perigo de Explosão avisam-no sobre a possibilidade de uma explosão.
-  Este ícone alerta-o para a possibilidade de ser ferido por peças que se movem.
-  Este ícone alerta-o para as áreas que contêm peças em movimento.

Negrito O tipo de letra negrito identifica botões específicos do painel de controlo do produto ou que aparecem no ecrã do computador.

Itálico O estilo itálico chama a atenção para itens importantes ou remete para um tópico relacionado.

Courier New Texto no tipo de letra Courier New identifica mensagens no LCD do produto.

Nota de compilação e publicação

Estes modelos não estão disponíveis em todos os países.



Neste manual, são utilizadas as ilustrações do seguinte modelo, salvo indicação em contrário:
MFC-J6960DW



Os manuais deste produto foram compilados e publicados para fornecer as informações de segurança do produto mais recentes na data da edição. A informação contida nestes manuais pode estar sujeita a alterações.

Para obter os manuais mais recentes, visite support.brother.com.
©2025 Brother Industries, Ltd. Todos os direitos reservados.

Escolha um local seguro para o seu produto

ADVERTÊNCIA

-   Escolha um local onde a temperatura permaneça entre 10 °C e 35 °C e a humidade entre 20% e 80%, sem condensação.
-  NÃO exponha o produto a luz solar direta, calor excessivo, chamas desprotegidas, gases corrosivos, humidade ou pó.
-  NÃO coloque o produto perto de químicos ou num local onde possam ser derramados químicos sobre o produto. Em particular, os solventes orgânicos e os líquidos como o benzeno, diluente, removedor de verniz ou desodorizante podem derreter ou dissolver a cobertura de plástico e/ou os cabos. Estes e outros produtos químicos podem avariar ou descolorar o produto.

-   Não instale ou utilize em áreas onde sejam geradas poeiras explosivas ou condutoras de electricidade.

Certifique-se de que coloca este produto numa superfície estável e nivelada, não sujeita a vibrações e choques. O produto é pesado e pode cair, feri-lo a si ou outras pessoas e provocar danos sérios no próprio produto.

AVISO

- Instale o produto perto de uma tomada telefónica (apenas modelos com a função de fax) e de uma tomada eléctrica padrão com ligação à terra.
- Instale o produto num local seguro onde não possa ser derrubado acidentalmente.
- Certifique-se de que os cabos e fios estão devidamente protegidos, de modo a não constituírem um perigo de tropeçamento.
- NÃO coloque objetos pesados em cima do produto.
- NÃO coloque quaisquer objetos que possam bloquear o acesso à tomada eléctrica em torno do produto. É

importante que o produto possa ser desligado da tomada sempre que necessário.

IMPORTANTE

- NÃO coloque o produto perto de dispositivos que contenham ímãs ou produzam campos magnéticos. Se o fizer, pode interferir com o funcionamento do produto, dando origem a problemas de qualidade de impressão.
- NÃO incline o produto se os cartuchos de tinta estiverem instalados, para evitar derrames de tinta e danos internos no produto.
- NÃO coloque o produto perto de fontes de interferência, como altifalantes ou unidades base de telefones sem fios. Se o fizer, isso pode interferir com o funcionamento dos componentes eletrônicos do produto.
- NÃO coloque nada à frente do produto que possa bloquear as páginas impressas ou os faxes recebidos (apenas modelos com a função de fax).

Ligar o produto com segurança

⚠ ADVERTÊNCIA



- Existem elétrodos de alta tensão no interior do produto. Antes de efetuar a limpeza ou realizar outras operações de manutenção de rotina do produto, desligue primeiro o cabo de linha telefónica e, em seguida, retire o cabo de alimentação e desligue todos os outros cabos.
- Certifique-se sempre de que a ficha está totalmente inserida. NÃO utilize o produto se o cabo de alimentação estiver desgastado ou partido.
- NÃO deixe cair nenhuns objetos metálicos nem nenhum tipo de líquido na ficha de alimentação do produto.
- Ligue este produto a uma fonte de alimentação CA que não exceda a distância indicada na etiqueta de características do equipamento. NÃO o ligue a uma fonte de alimentação CC, inversor ou UPS (fonte de alimentação ininterrupta). Se tiver dúvidas acerca do tipo de fonte de alimentação que possui, contacte um electricista qualificado.



NÃO manuseie a ficha com as mãos húmidas.



Para evitar a acumulação de pó, desligue regularmente a ficha de alimentação para a limpar. Utilize um pano seco para limpar a base dos pernos da ficha e entre os pernos.

Utilizar o produto com segurança

⚠ ADVERTÊNCIA



- NÃO desmonte este produto.
- NÃO tente reparar este produto por sua conta. Abrir ou retirar tampas pode expô-lo a pontos de tensão perigosos e outros riscos, bem como anular a garantia. Solicite toda a assistência ao Serviço de Apoio ao Cliente da Brother ou a um revendedor Brother local.
- Se o produto tiver caído ou a caixa tiver sido danificada, existe a possibilidade de sofrer um choque elétrico. Desligue o produto da tomada elétrica e contacte o serviço de apoio ao cliente da Brother ou o seu revendedor Brother local.
- Se água, outros líquidos ou objetos metálicos entrarem no produto, desligue-o imediatamente da tomada elétrica e contacte o serviço de apoio ao cliente da Brother ou o seu revendedor Brother local.
- Se o produto ficar anormalmente quente, libertar fumo ou gerar odores fortes, desligue-o

imediatamente da tomada elétrica. Contacte o serviço de apoio ao cliente da Brother ou o seu revendedor Brother local.

Segurança do cabo de alimentação



- Este produto está equipado com uma ficha com ligação à terra. Esta ficha apenas encaixa numa tomada elétrica com ligação à terra. Trata-se de uma função de segurança. Se não conseguir inserir a ficha na tomada, contacte um electricista para substituir a tomada obsoleta.
- NÃO coloque nada sobre o cabo de alimentação.
- NÃO coloque este produto num local onde outras pessoas possam pisar o cabo.
- NÃO coloque este produto numa posição na qual o cabo fique esticado porque pode ficar desgastado ou partido.
- NÃO utilize o produto nem manuseie o cabo se o cabo estiver desgastado ou partido. Se quiser desligar o produto, NÃO toque na parte desgastada/partida.
- NÃO puxe pelo centro do cabo de alimentação, dado que tal pode fazer o cabo separar-se da ficha.
- NÃO utilize hardware não suportado. Os cabos devem estar em conformidade com as respetivas especificações descritas no capítulo *Especificações do Guia On-line do Utilizador*.
- A Brother recomenda vivamente que NÃO utilize nenhum tipo de extensão.
- Se o cabo de alimentação for fornecido com este produto, utilize APENAS o cabo fornecido. A instalação deve ser realizada corretamente, conforme descrito no *Guia de Instalação Rápida*.



- NÃO utilize nem instale este produto durante uma trovoadas.
- (Apenas para modelos com a função de fax) Tenha cuidado ao instalar ou modificar linhas telefónicas. Nunca toque em fios telefónicos ou terminais que não estejam isolados, a não ser que a linha telefónica tenha sido desligada da tomada de parede. Nunca instale uma tomada telefónica de parede num local húmido ou que possa ficar húmido.



NÃO utilize quaisquer substâncias inflamáveis, nem qualquer tipo de spray ou líquido/solvente orgânico que contenha álcool ou amoníaco para limpar o interior ou o exterior do produto. Em vez disso, utilize apenas um pano seco que não largue pelos. Para obter instruções relativas à limpeza do produto, consulte o *Guia On-line do Utilizador*.

- (Apenas modelos com a função de LAN sem fios) NÃO utilize o produto perto de equipamento elétrico médico. As ondas de rádio emitidas pelo produto podem afetar equipamento elétrico médico e provocar uma avaria, o que pode dar origem a um acidente ou ferimentos.
- Para utilizadores com pacemakers: Este produto gera um campo magnético fraco. Se sentir algo de anormal no funcionamento do seu pacemaker quando estiver perto do produto, afaste-se do produto e consulte um médico imediatamente.

A embalagem deste produto inclui sacos de plástico. Os sacos de plástico não são brinquedos. Para evitar o perigo de asfixia, mantenha estes sacos fora do alcance de bebés e crianças, e elimine-os corretamente.

⚠ AVISO

Aguarde que as páginas saiam do produto antes de pegar nelas. Se não o fizer, poderá ferir os dedos entalando-os no interior do equipamento.

Mantenha as mãos e quaisquer objetos afastados da ranhura de inserção de tinta.

Para evitar ferimentos ou danos no produto, posicione-o de forma segura para que não caia acidentalmente.

- Se as gavetas estiverem puxadas para fora, conforme ilustrado, posicione o produto de modo a que as gavetas não ultrapassem a extremidade da superfície na qual o produto está pousado.

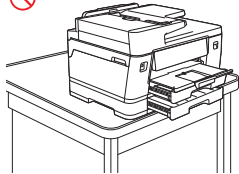
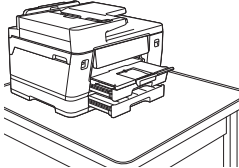

- MFC-J5010DW/MFC-J5013DW/MFC-J5110DW/
MFC-J5115DW/MFC-J5117DW:
Se a aba (1) estiver aberta, conforme ilustrado, posicione o produto de modo a que a aba não ultrapasse a extremidade da superfície na qual o produto está pousado.

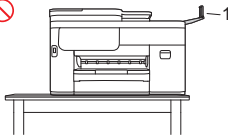
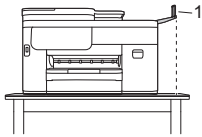

Para evitar ferimentos, mantenha as mãos afastadas das zonas indicadas nas ilustrações.

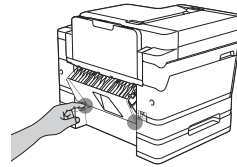
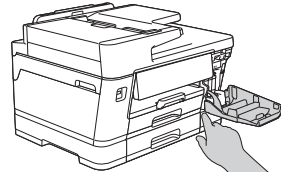
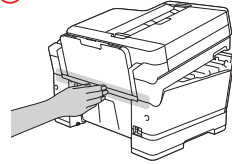
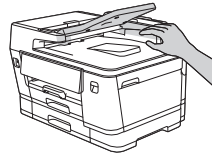
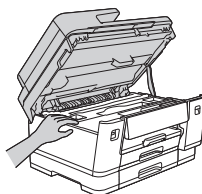
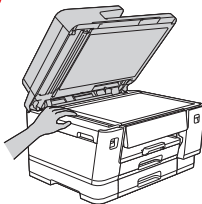

Quando alterar o tamanho da gaveta do papel de maior tamanho para o tamanho original, tenha cuidado para não ficar com os dedos presos nas aberturas ou ranhuras existentes na parte inferior da gaveta.

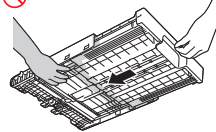
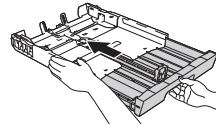

MFC-J3660DW/MFC-J3960DW/MFC-J6560DW/
MFC-J6760DW/MFC-J6960DW/MFC-J6975DW/
MFC-J6977DW:

Mantenha as mãos afastadas das zonas indicadas na ilustração.

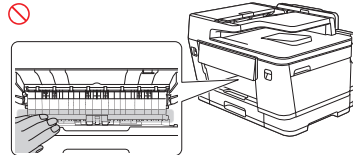

HL-J5113DW/MFC-J3660DW/MFC-J3960DW/
MFC-J5110DW/MFC-J5115DW/MFC-J5117DW/
MFC-J6560DW/MFC-J6760DW/MFC-J6960DW/
MFC-J6975DW/MFC-J6977DW:

Para evitar potenciais ferimentos, o produto deve ser levantado por, pelo menos, duas pessoas. Uma das pessoas deve ficar em frente ao produto e a outra deve ficar por trás, conforme indica a ilustração seguinte. Transporte o produto fazendo deslizar as mãos até às

reentrâncias para mãos existentes em cada lado do produto. Tenha cuidado para não entalar os dedos quando pousar o produto.

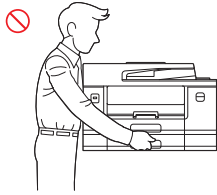
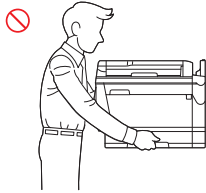
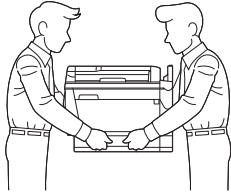

NÃO transporte o produto segurando-o pelas zonas indicadas nas ilustrações. Se o fizer, o produto pode escorregar-lhe das mãos e causar ferimentos.

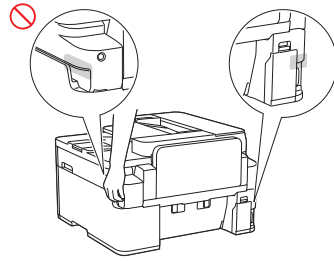
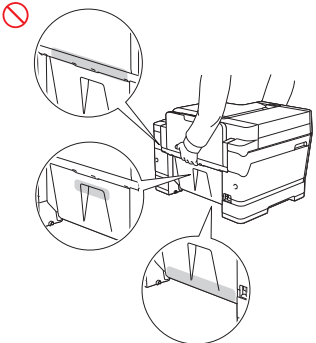
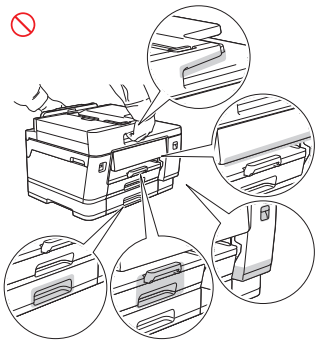
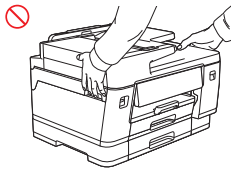

- MFC-J5010DW/MFC-J5013DW:
Transporte o produto fazendo deslizar as mãos até às reentrâncias para mãos existentes em cada lado do produto.

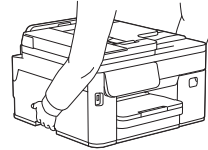

- Quando transportar o produto, retire as gavetas se as tiver puxado para fora para suportar papel de tamanho maior. O peso do papel poderá fazer com que as gavetas caiam e causem ferimentos no utilizador ou noutros.

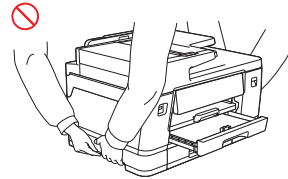

- Quando substituir cartuchos de tinta, tenha cuidado para evitar que a tinta entre em contacto com os olhos.
- Mantenha os cartuchos de tinta fora do alcance de crianças.
- Evite engolir tinta.
- NÃO agite os cartuchos de tinta, a não ser que receba instruções específicas para o fazer. A tinta pode verter se agitar o cartucho.
- NÃO desmonte os cartuchos de tinta. A tinta pode entrar em contacto com os olhos ou com a pele.

Se a tinta entrar em contacto com a pele, os olhos ou a boca, siga estes passos de imediato:

- Se a tinta entrar em contacto com a pele, lave imediatamente a pele com água e sabão.
- Se a tinta entrar em contacto com os olhos, lave-os com água e consulte um médico imediatamente. Se não fizer nada, a tinta poderá causar vermelhidão ou uma ligeira inflamação nos olhos.
- Se ficar com tinta na boca ou a engolir, cuspa-a, lave a boca e consulte um médico de imediato. Se não procurar assistência médica, pode ficar doente.

NÃO passe a mão pela borda do papel. As bordas finas e aguçadas do papel podem provocar ferimentos.

⚠ AVISO

- MFC-J3660DW/MFC-J3960DW/MFC-J6560DW/
MFC-J6760DW/MFC-J6960DW/MFC-J6975DW/
MFC-J6977DW:
NÃO remova nem danifique quaisquer etiquetas de aviso ou advertência existentes no interior do produto.

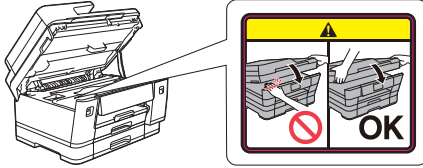

- As peças que se movem estão localizadas nas áreas sombreadas a cinzento na ilustração. Mantenha as mãos afastadas dessas áreas quando as peças se movimentam.
NÃO remova nem danifique quaisquer etiquetas de precaução ou aviso existentes no interior do produto.

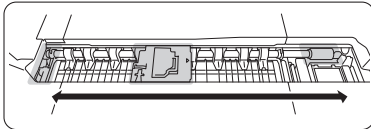

IMPORTANTE

- Uma alteração notória no desempenho do produto pode indicar uma necessidade de assistência.
- NÃO ligue o seu produto a uma tomada elétrica que seja controlada por interruptores de parede ou temporizadores automáticos, nem uma tomada elétrica que esteja no mesmo circuito de algum aparelho de grande dimensão ou outro equipamento que consuma uma quantidade considerável de eletricidade. Poderá originar um corte de alimentação elétrica. Um corte de alimentação elétrica pode também eliminar a informação da memória do produto e a repetição de ciclos de ligar e desligar pode danificar o produto.
- Se o produto não funcionar normalmente seguindo as instruções de funcionamento, ajuste apenas os controlos abrangidos pelas instruções de funcionamento. O ajuste incorreto de outros controlos pode resultar em danos e implica amiúde um trabalho exaustivo por parte de um técnico devidamente habilitado para repor o funcionamento normal do produto.

Garantia do produto e responsabilidades

Nenhuma informação contida neste guia afeta a garantia existente do produto nem pode ser interpretada como conferindo uma garantia adicional do produto. A inobservância das instruções de segurança indicadas neste guia poderá invalidar a garantia do produto.

⚠ ADVERTÊNCIA



- Utilize apenas o cabo de alimentação fornecido com este produto (se incluído na caixa).
- Este produto tem de ser instalado perto de uma tomada elétrica de fácil acesso. Em caso de emergência, tem de desligar o cabo de alimentação da tomada elétrica para desligar completamente o produto.

Declaração de Conformidade (apenas para a Europa)

A Brother Industries, Ltd.

15-1, Naeshiro-cho, Mizuho-ku, Nagoya 467-8561 Japan
declara que este produto está em conformidade com a legislação de harmonização da UE (apenas Europa) e a legislação do Reino Unido (apenas Grã-Bretanha) relevantes.

A Declaração de Conformidade (DdC) pode ser transferida a partir do nosso site. Visite support.brother.com/manuals.

Declaração de conformidade da UE para a Diretiva 2014/53/UE relativa à harmonização da legislação dos Estados-Membros respeitante à disponibilização de equipamentos de rádio no mercado (apenas Europa) (aplicável a modelos com interfaces de rádio)

A Brother Industries, Ltd.

15-1, Naeshiro-cho, Mizuho-ku, Nagoya 467-8561 Japan
declara que estes produtos estão em conformidade com as disposições da Diretiva RE 2014/53/UE. É possível transferir uma cópia da Declaração de conformidade seguindo as instruções da secção Declaração de conformidade (apenas Europa).

LAN sem fios (apenas modelos com função de LAN sem fios)

Esta impressora/impressora multifunções é compatível com LAN sem fios.

- Faixa(s) de frequência: 2400 MHz - 2483,5 MHz
Potência máxima de radiofrequência transmitida na(s) banda(s) de frequência: inferior a 20 dBm (p.i.r.e.)
- Faixa(s) de frequência: 5150 MHz - 5350 MHz
Potência máxima de radiofrequência transmitida na(s) banda(s) de frequência: inferior a 23 dBm (p.i.r.e.)
Apenas para utilização no interior (5,15 GHz - 5,35 GHz)
- Faixa(s) de frequência: 5470 MHz - 5725 MHz
Potência máxima de radiofrequência transmitida na(s) banda(s) de frequência: inferior a 23 dBm (p.i.r.e.)

Ligação LAN (apenas modelos com a função de LAN com fios)

⚠ AVISO

NÃO ligue este produto a uma rede local (LAN) que esteja sujeita a sobretensões.

NFC (apenas modelos com a função de NFC)

Esta impressora multifunções/impressora é compatível com NFC (Near Field Communication).

- (HL-J5113DW/MFC-J5115DW/MFC-J5117DW/
MFC-J6975DW/MFC-J6977DW)
Faixa(s) de frequência: 13,553 MHz - 13,567 MHz
Potência de radiofrequência máxima transmitida na(s) banda(s) de frequência: inferior a 111,5 dBuV/m a 10 m

Marcas comerciais

Wi-Fi® e Wi-Fi Direct® são marcas comerciais registadas da Wi-Fi Alliance®.

Mac é uma marca comercial da Apple Inc., registada nos EUA e noutros países.

QR Code é uma marca comercial registada da DENSO WAVE INCORPORATED no Japão e noutros países.

Cada empresa cujo software é mencionado neste manual possui um Contrato de Licença de Software específico que abrange os seus programas.

Quaisquer denominações comerciais e nomes de produtos constantes em produtos da Brother, documentos afins e quaisquer outros materiais são marcas comerciais ou marcas registadas das respetivas empresas.

Locais de serviço de apoio ao cliente e de centros de serviço de apoio

Visite global.brother/en/gateway.

Utilização ilegal de equipamento de cópia ou digitalização (apenas para os produtos com a função de digitalização)

É considerado crime fazer reproduções de determinados artigos ou documentos com a intenção de cometer fraude. Em seguida, é apresentada uma lista não exaustiva de documentos cuja cópia pode ser ilícita. Recomendamos que solicite o parecer de um jurista e/ou das autoridades legais competentes caso tenha dúvidas sobre um determinado artigo ou documento:

- Dinheiro
- Obrigações ou outros títulos de dívida
- Certificados de depósito
- Documentos de recruta das forças armadas
- Passaportes
- Selos de correio (cancelados ou não cancelados)
- Documentos de imigração
- Documentos da segurança social
- Cheques ou notas emitidas por entidades governamentais
- Cartões ou insígnias de identificação

Além disso, nos termos de determinadas leis nacionais, cartas de condução e/ou títulos de propriedade de veículos motorizados não podem ser copiados ou digitalizados.

As obras protegidas por direitos de autor não podem ser copiadas ou digitalizadas de forma lícita, estando sujeitas à exceção constituída pela utilização para fins não comerciais relativamente a excertos de uma obra protegida por direitos de autor. Várias cópias podem constituir uso ilícito. As obras de arte devem ser consideradas equivalentes a obras protegidas por direitos de autor.

Informação para conformidade com a Regulamentação da Comissão (UE)2023/826 (apenas Europa)

Para descarregar a informação para conformidade com a Regulamentação da Comissão, visite o Brother support website em support.brother.com/g/d/a4m9/

Modelos	Consumo de energia Espera com rede ¹
HL-J5113DW	Aprox. 1,7 W
MFC-J3660DW/MFC-J3960DW/ MFC-J5010DW/MFC-J5013DW/ MFC-J5110DW/MFC-J5115DW/ MFC-J5117DW/MFC-J6560DW/ MFC-J6760DW/MFC-J6960DW/ MFC-J6975DW/MFC-J6977DW	Aprox. 1,8 W

¹ Todas as portas de rede ativadas e ligadas

Se o seu equipamento apresentar o menu [Defin. todas] no ecrã inicial, ignore o menu [Definiç.].

Como ativar/desativar a LAN sem fios (disponível em alguns modelos)

- Prima  [Definiç.] > [Defin. todas] > [Rede] > [WLAN (Wi-Fi)] > [WLAN Ligada] > [Ligar] ou [Desligar].

Como ativar/desativar o Wi-Fi Direct (disponível em alguns modelos)

- Prima  [Definiç.] > [Defin. todas] > [Rede] > [Wi-Fi Direct] > [Ativar I/F] > [Ligar] ou [Desligar].

Como ativar/desativar a NFC (disponível em alguns modelos)

- Prima  [Definiç.] > [Defin. todas] > [Rede] > [NFC] > [Ligar] ou [Desligar].

Consumo de energia

O seu equipamento tem uma função de poupança de energia. Se desativar esta função ou optar por atrasar a sua ativação, o consumo de energia aumentará.

Exclusão de responsabilidade

A Brother exclui todas as garantias relativas a prevenção, mitigação ou não ocorrência de quaisquer avarias, mau funcionamento, falha do sistema, infeções por vírus, danos e desaparecimentos de dados, bem como qualquer outro tipo de erros causados pela utilização deste produto. DENTRO DO LIMITE PERMITIDO PELAS LEIS APLICÁVEIS, A BROTHER NÃO SE RESPONSABILIZA POR QUAISQUER PERDAS DE RECEITA NEM POR DANOS INDIRETOS, ESPECIAIS, ACIDENTAIS, CONSEQUENCIAIS, EXEMPLARES OU PUNITIVOS DOS CLIENTES NEM DE TERCEIROS.