

Tuotteen turvaohjeet

HL-J5113DW/MFC-J3660DW/MFC-J3960DW/MFC-J5010DW/MFC-J5013DW/MFC-J5110DW/
MFC-J5115DW/MFC-J5117DW/MFC-J6560DW/MFC-J6760DW/MFC-J6960DW/MFC-J6975DW/
MFC-J6977DW

Lue tämä opas ennen kuin yrität käyttää tuotetta tai ennen kuin teet mitään huoltotoimenpiteitä. Muista noudattaa kaikkia tuotteeseen merkittyjä varoituksia ja ohjeita. Brother ei ole vastuussa vahingoista, jotka aiheutuvat siitä, että tuotteen omistaja ei ole noudattanut tässä oppaassa tai tuotteessa olevia ohjeita.

Lisätietoja laitteesta, sen käytöstä ja toiminnoista löydät *Online-käyttöoppaasta*: support.brother.com/manuals.

Oppaassa käytetyt symbolit ja merkintätavat

Oppaassa käytetään seuraavia symboleja ja merkintätapoja.

VAROITUS

VAROITUS ilmaisee mahdollisen vaaratilanteen, joka voi aiheuttaa kuoleman tai vakavia tapaturmia, jos tilannetta ei vältetä.

HUOMIO

HUOMIO ilmaisee mahdollisen vaaratilanteen, joka saattaa aiheuttaa loukkaantumisia tai vähäisiä loukkaantumisia, jos tilannetta ei vältetä.

TÄRKEÄÄ

TÄRKEÄÄ ilmaisee vaaratilanteen, joka saattaa aiheuttaa aineellisia vahinkoja tai laitteen toiminnallisuuden heikkenemistä, jos tilannetta ei vältetä.



Kieltokuvakkeet tarkoittavat toimia, joita ei saa tehdä.



Tämä kuvake osoittaa, että helposti syttyviä suihkeita ei saa käyttää.



Tämä kuvake osoittaa, että orgaanisia liuottimia tai nesteitä, kuten alkoholia, ei saa käyttää.



Suurjännite-kuvakkeet varoittavat sähköiskun mahdollisuudesta.



Tulipalon vaara -kuvakkeet varoittavat tulipalon syttymisen mahdollisuudesta.



Räjähdysvaara-kuvakkeet varoittavat räjähdysmahdollisuudesta.



Symboli ilmaisee liikkuvien osien aiheuttaman henkilövahingon vaaran.



Kuvake ilmaisee liikkuvia osia sisältävät alueet.

Lihavointi Lihavoitu teksti tarkoittaa tiettyjä painikkeita laitteen ohjauspaneelissa tai tietokoneen näytöllä.

Kursiivi Kursivoidulla tekstityylillä korostetaan tärkeää kohtaa tai sillä viitataan asiaan liittyvään toiseen aiheeseen.

Courier New Courier New -fontilla kirjoitettu teksti tarkoittaa tuotteen nestekidenäytössä olevia viestejä.

Laadinta- ja julkaisutiedote

Kaikki mallit eivät ole saatavissa kaikissa maissa.

Tässä käyttöoppaassa käytetään seuraavan mallin piirroksia, ellei toisin ole mainittu:
MFC-J6960DW

Tämän tuotteen käyttöohjeissa annetut turvallisuustiedot perustuvat uusimpiin julkaisuuhetkellä voimassa oleviin tietoihin. Pidätämme oikeuden muuttaa näiden käyttöohjeiden tietoja.

Ajantasaiset käyttöoppaat ovat saatavilla osoitteessa support.brother.com.

©2025 Brother Industries, Ltd. Kaikki oikeudet pidätetään.

Turvallisen sijainnin valitseminen tuotteelle

VAROITUS



- Valitse sijainti, jossa lämpötila on 10–35 °C ja ilmankosteus on 20–80 % ja jossa kosteus ei pääse tiivistymään.
- ÄLÄ altista tuotetta suoralle auringonvalolle, liialliselle kuumuudelle, avotullelle, syövyttävälle kaasulle, kosteudelle tai pölylle.
- ÄLÄ sijoita tuotetta kemikaalien läheisyyteen tai paikkaan, jossa kemikaaleja voi roiskua sen päälle. Erityisesti orgaaniset liuottimet tai nesteet, kuten bentseeni, maalinohenne, lakanpoistaja tai hajunpoistoina, voivat sulattaa tai pehmentää muovikannen ja/tai johdot. Nämä tai muut kemikaalit saattavat aiheuttaa toimintahäiriön tai muuttaa tuotteen väriä.



Älä asenna tai käytä tuotetta alueilla, joissa syntyy räjähdysvaarallisia tai sähköä johtavia pölyjä.

Aseta tuote vakaalle ja tasaiselle alustalle, johon ei kohdistu värähtelyä tai iskuja. Tuote on raskas ja voi kaatua, jolloin seurauksena on henkilövahinkoja ja tuotteen vakava vaurioituminen.

HUOMIO

- Asenna tuote puhelinpistorasian (vain faksitoiminnolla varustetut mallit) ja tavallisen maadoitetun sähköpistorasian lähelle.
- Asenna tuote turvalliseen paikkaan, jossa sitä ei voi vahingossa kaataa.
- Varmista, että kaapelit ja johdot on kiinnitetty niin, etteivät ne aiheuta kompastumisvaaraa.
- ÄLÄ aseta raskaita esineitä tuotteen päälle.
- ÄLÄ aseta tuotteen ympärille esineitä, jotka voivat estää pääsyn pistorasiaan. On tärkeää, että tuote voidaan irrottaa pistorasiasta tarpeen mukaan.

TÄRKEÄÄ

- ÄLÄ sijoita tuotettasi magneetteja sisältävien tai magneettikenttiä muodostavien laitteiden viereen. Ne voivat häiritä tuotteen toimintaa ja aiheuttaa tulostuslaatuongelmia.
- ÄLÄ kallista tuotetta, jos mustekasetit on asennettu. Näin vältetään musteen vuotaminen ja tuotteen sisäiset vauriot.
- ÄLÄ aseta tuotetta häiriölähteiden, kuten kaitumien tai langattomien puhelinten tukiasemien, lähelle. Muutoin tuotteen elektronisten komponenttien toiminta saattaa häiriintyä.
- ÄLÄ aseta tuotteen eteen mitään sellaista, joka estää tulostettujen sivujen tai vastaanotettujen faksien liikkeen (vain faksitoiminnolla varustetut mallit).



Yhdistä tuote turvallisesti

VAROITUS

	<ul style="list-style-type: none">• Tuotteen sisällä on verkkojännitteelle alttiita osia. Ennen tuotteen puhdistusta tai muuta säännöllistä huoltoa irrota ensin puhelinjohto ja sitten virtajohto ja kaikki muut johdot.• Varmista, että pistoke on kunnolla paikallaan. ÄLÄ käytä tuotetta, jos virtajohto on kulunut tai rispaantunut.• ÄLÄ pudota minkäänlaisia metalliesineitä tai kaada minkäänlaisia nesteitä tuotteen virtapistokkeelle.• Yhdistä tämä tuote vaihtovirtalähteeseen, jonka jännite on laitteen tyyppikilvessä mainitulla alueella. ÄLÄ kytke sitä tasavirtalähteeseen, invertteriin tai UPS:ään (keskeytymätön virransaanti). Jos et ole varma, minkä tyyppinen virtalähde on käytettävissä, ota yhteys pätevään sähköasentajaan.
	ÄLÄ käsittele pistoketta märin käsin.
	Pölyn kertymisen estämiseksi irrota pistoke pistorasiasta säännöllisesti ja puhdista se. Puhdista pistokkeen tappien alusta ja tappien välit kuivalla liinalla.

Tuotteen turvallinen käyttö

VAROITUS

	<ul style="list-style-type: none">• ÄLÄ pura tätä tuotetta.• ÄLÄ yritä huoltaa tätä tuotetta itse. Kun kannot on avattu tai irrotettu, on varottava laitteen vaarallisiin jännitteisiin osiin koskemista ja muita vaaroja. Kansien avaaminen tai irrottaminen voi myös mitätöidä laitteen takuun. Järjestä kaikki huolto Brotherin asiakaspalvelun tai paikallisen Brother-jälleenmyyjän kanssa.• Jos tuote on pudotettu tai sen kotelo on vaurioitunut, saattaa olla sähköiskun vaara. Irrota tuote pistorasiasta ja ota yhteys Brotherin asiakaspalveluun tai paikalliseen Brother-jälleenmyyjään.• Jos tuotteeseen pääsee vettä, muita nesteitä tai metalliesineitä, irrota tuote välittömästi pistorasiasta ja ota yhteys Brotherin asiakaspalveluun tai paikalliseen Brother-jälleenmyyjään.• Jos tuote kuumenee epätavallisen kuumaksi, siitä tulee savua tai voimakasta hajua, irrota tuote välittömästi sähköpistorasiasta. Ota yhteys Brotherin asiakaspalveluun tai paikalliseen Brother-jälleenmyyjään.
	<p>Virtajohdon turvallisuus</p> <ul style="list-style-type: none">• Tämä tuote on varustettu maadoitettulla pistokkeella. Tämä pistoke sopii ainoastaan maadoitettuun pistorasiaan. Tämä on

turvaominaisuus. Jos pistoke ei sovi pistorasiaan, pyydä sähköasentajaa vaihtamaan vanhentunut pistorasiaksi.

- ÄLÄ aseta mitään virtajohdon päälle.
- ÄLÄ sijoita tuotetta paikkaan, jossa muut voivat astua johdon päälle.
- ÄLÄ sijoita tuotetta paikkaan, missä johto voi venyä, koska se voi johtaa johdon kulumiseen tai haurastumiseen.
- ÄLÄ käytä tuotetta tai käsittele johtoa, jos johto on kulunut tai rispaantunut. Jos irrotat tuotteen, ÄLÄ koske vahingoittuneeseen/kuluneeseen osaan.
- ÄLÄ vedä virtajohdon keskiosasta, sillä siitä vetäminen voi irrottaa johdon pistokkeesta.
- ÄLÄ käytä laitteistoa, jota ei tueta. Johtojen on täytettävä *Online-käyttöoppaan* luvussa *Tekniset tiedot* kuvatut johtojen tekniset tiedot.
- Brother suosittelee, että laitteen kanssa Ei käytetä minkäänlaisia jatkojohtoa.
- Jos tämän tuotteen mukana toimitetaan virtajohto, käytä VAIN mukana toimitettua johtoa. Asennus on suoritettava *Pika-asennusoppaan* ohjeiden mukaisesti.



- ÄLÄ käytä tai asenna tätä tuotetta ukonilman aikana.
- (Vain faksitoiminnolla varustetut mallit) Ole varovainen, kun asennat tai muutat puhelinlinjoja. Älä koskaan koske eristämättömiin puhelinjohtoihin tai -laitteisiin, ellei puhelinjohtoa ole irrotettu pistorasiasta. Älä koskaan asenna puhelinpistorasiaa paikkaan, joka on märkä tai voi kastua.



ÄLÄ käytä tulenarkoja aineita, kuten suihkeita tai orgaanisia liuotteita tai alkoholia/ammoniakkia sisältäviä nesteitä laitteen sisä- tai ulko-osien puhdistamiseen. Käytä ainoastaan kuivaa ja nukkaamatonta kangasta. Tuotteen puhdistusohjeet löydät *Online-käyttöoppaasta*.

- (vain WLAN-toiminnolla varustetut mallit) ÄLÄ käytä tuotetta lääketieteellisten sähkölaitteiden läheisyydessä. Tuotteen lähettämät radioaalto voivat häiritä lääketieteellisiä sähkölaitteita ja johtaa niiden toimintahäiriöihin, jotka voivat puolestaan johtaa onnettomuuteen tai loukkaantumiseen.
- Käyttäjille, joilla on sydämentahdistin: Tämä tuote tuottaa heikon magneettikentän. Jos tunnet sydämentahdistimesi toiminnassa jotakin outoa ollessasi tuotteen läheisyydessä, siirry pois tuotteen läheisyydestä ja ota yhteys lääkäriin välittömästi.

Tämän tuotteen pakkaamiseen on käytetty muovipusseja. Muovipussit eivät ole leluja. Tukehtumisvaaran välttämiseksi muovipussit on pidettävä vauvojen ja lasten ulottumattomissa ja hävitettävä asianmukaisesti.

HUOMIO

Odota, kunnes sivut ovat tulleet ulos tuotteesta, ennen kuin poimit ne. Jos näin ei tehdä, sormet voivat jäädä kiinni laitteeseen ja vahingoittua.

Pidä kätesi ja kaikki esineet poissa värikasettipaikasta.

Vältä vammoja ja laitteen vaurioitumista sijoittamalla laite turvallisesti siten, että sitä ei voi vahingossa pudottaa alustaltaan.

- Jos paperikasetit on vedetty ulos kuvan mukaisesti, aseta laite siten, että paperikasetit eivät ulotu laitteen alustan reunan yli.

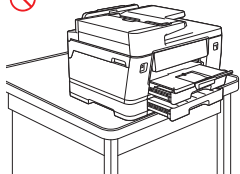
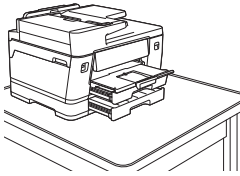

- MFC-J5010DW/MFC-J5013DW/MFC-J5110DW/
MFC-J5115DW/MFC-J5117DW:
Jos läppä (1) on auki kuvan mukaisesti, aseta laite siten, että läppä ei ulotu laitteen alustan reunan yli.

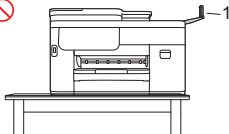
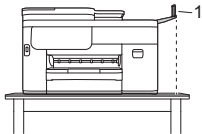

Vältä vammoja pitämällä kätesi poissa piirroksissa esitetyiltä alueilta.

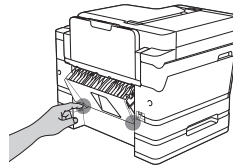
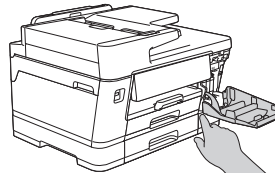
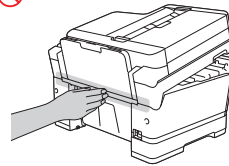
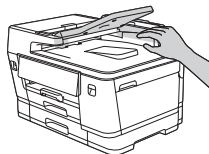
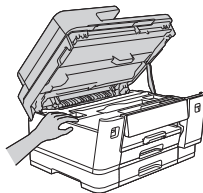
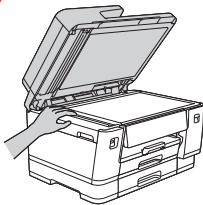

Kun muutat paperikasetin koon suurikokoisen paperin koosta takaisin alkuperäiseen kokoon, ole varovainen, etteivät sormesi jää puristuksiin paperikasetin pohjassa oleviin aukkoihin tai rakoihin.

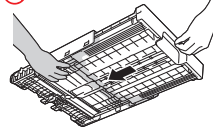
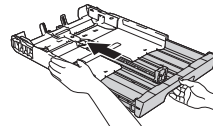

MFC-J3660DW/MFC-J3960DW/MFC-J6560DW/
MFC-J6760DW/MFC-J6960DW/MFC-J6975DW/
MFC-J6977DW:
Pidä kätesi poissa piirroksessa esitetyiltä alueilta.

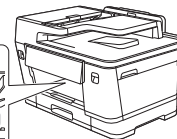
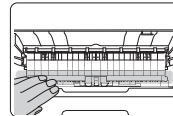

HL-J5113DW/MFC-J3660DW/MFC-J3960DW/
MFC-J5110DW/MFC-J5115DW/MFC-J5117DW/
MFC-J6560DW/MFC-J6760DW/MFC-J6960DW/
MFC-J6975DW/MFC-J6977DW:

Tuotteen nostamiseen tarvitaan ainakin kaksi henkilöä mahdollisten tapaturmien välttämiseksi. Yhden henkilön on seisottava tuotteen edessä ja toisen henkilön sen takana alla olevan piirroksen mukaisesti. Kanna tuotetta työntämällä kätesi tuotteen molemmilla puolilla sijaitseviin

kantosyvennyksiin. Ole varovainen, etteivät sormesi jää väliin, kun lasket tuotteen alas.

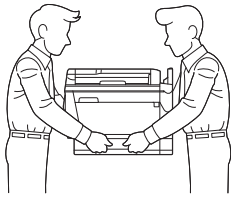

ÄLÄ kannata tuotetta pitämällä kiinni piirroksissa esitetyistä alueista. Muussa tapauksessa tuote voi luiskahtaa otteestasi, jolloin seurauksena voi olla tapaturma.

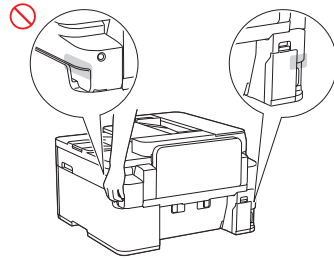
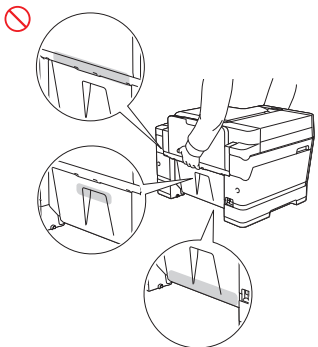
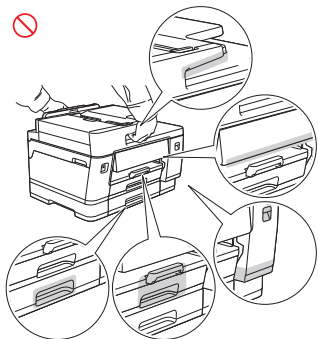
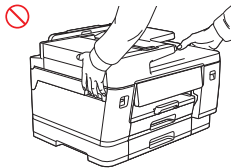

- MFC-J5010DW/MFC-J5013DW:
Kanna tuotetta työntämällä kätesi tuotteen molemmilla puolilla sijaitseviin kantosyvennyksiin.



- Kun tuotetta kannetaan, irrota paperikasetit, jos ne on pidennetty suurikokoisille papereille. Paperikasetit voivat pudota paperin painon seurauksena ja aiheuttaa henkilövahingon.

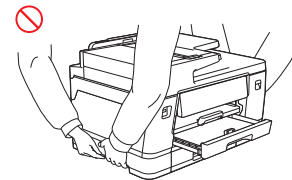
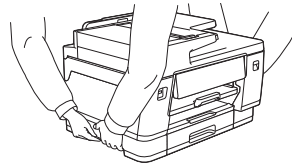

- Ole varovainen, ettei mustetta pääse silmiin, kun vaihdat värikasetteja.
- Pidä värikasetit poissa lasten ulottuvilta.
- Vältä musteen nielemistä.
- ÄLÄ ravista värikasetteja, ellei näin ole kehoitettu tekemään. Muste saattaa vuotaa, jos kasettia ravistetaan.
- ÄLÄ pura värikasetteja. Mustetta saattaa joutua silmiin tai iholle.

Jos mustetta pääsee ihollesi tai silmiisi tai suuhusi, toimi välittömästi seuraavalla tavalla:

- Jos mustetta pääsee ihollesi, pese ihosi välittömästi vedellä ja saippualla.
- Jos mustetta pääsee silmiin, huuhtelee silmät vedellä ja ota yhteys lääkäriin välittömästi. Jos et hoida silmiäsi, seurauksena voi olla silmien punoitusta tai lievä silmätulehdus.
- Jos mustetta pääsee suuhun tai nieleet sitä, sylje se pois, huuhtelee suusi ja ota yhteys lääkäriin välittömästi. Hoitoon hakeutumatta jättäminen voi johtaa sairastumiseen.

ÄLÄ kuljeta kättäsi paperin reunaa pitkin. Paperin ohuet ja terävät reunat voivat aiheuttaa tapaturman.

⚠ HUOMIO

- MFC-J3660DW/MFC-J3960DW/MFC-J6560DW/
MFC-J6760DW/MFC-J6960DW/MFC-J6975DW/
MFC-J6977DW:
ÄLÄ irrota tai vahingoita tuotteen sisällä olevia huomautus- tai varoitustarroja.

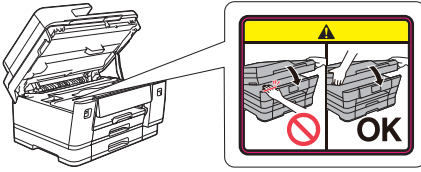

- Liikkuvat osat sijaitsevat piirroksessa harmaalla merkityillä alueilla. Pidä kätesi pois kyseisiltä alueilta, kun osat liikkuvat.
ÄLÄ irrota tai vahingoita tuotteen sisällä olevia huomautus- tai varoitustarroja.

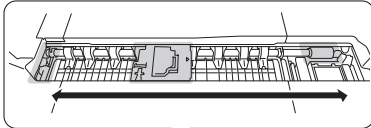

TÄRKEÄÄ

- Selkeä muutos tuotteen toiminnassa saattaa ilmaista tarvetta huoltotoimenpiteille.
- ÄLÄ kytke tuotetta pistorasiaan, jota ohjataan seinäkytkimellä tai automaattisilla ajastimilla, tai samaan piiriin kuin suuri kodinkone tai muu laitteisto, joka kuluttaa paljon virtaa. Verkkojännite voi laskea liian alas. Verkkojännitehäiriö voi myös poistaa tiedot tuotteen muistista, ja toistuva virran katkeaminen ja kytkeminen voi vahingoittaa tuotetta.
- Jos tuote ei toimi normaalisti, vaikka käyttöohjeita noudatetaan, muuta ainoastaan asetuksia, joiden toiminta on kerrottu käyttöohjeissa. Muiden osien väärin suoritettut säädöt saattavat vahingoittaa laitetta, jolloin pätevä korjaaja joutuu usein tekemään suuria korjauksia, jotta laite toimisi normaalisti.

Tuotetakuu ja -vastuu

Mikään tämän oppaan sisällöstä ei heikennä aiempaa tuotetakuuta tai muodosta tuotteelle lisätakuuta. Tämän oppaan turvaohjeiden laiminlyönti voi mitätöidä tuotetakuun.

⚠ VAROITUS



- Käytä ainoastaan tämän tuotteen mukana toimitettua virtajohtoa (jos sellainen sisältyy pakkaukseen).
- Tämä tuote on asennettava helppopääsyisen sähköpistorasian lähelle. Häätäpaaksessa virtajohto on irrotettava sähköpistorasiasta, jotta virta katkeaa kokonaan.

Vaatimustenmukaisuusvakuutus (vain Eurooppa)

Brother Industries, Ltd.

15-1, Naeshiro-cho, Mizuho-ku, Nagoya 467-8561, Japani vakuuttaa, että tämä tuote on asiaankuuluvan EU:n yhdenmukaistamislainsäädännön (ainoastaan Euroopassa) ja

Ison-Britannian lainsäädännön (ainoastaan Iossassa-Britanniassa) mukainen.

Vaatimustenmukaisuusvakuutuksen (DoC) voi ladata WWW-sivustostamme. Osoitteessa support.brother.com/manuals.

Euroopan unionin RED-direktiivin 2014/53/EU vaatimustenmukaisuusvakuutus (ainoastaan Euroopassa) (koskee malleja, joissa on radioliitäntöjä)

Brother Industries, Ltd.

15-1, Naeshiro-cho, Mizuho-ku, Nagoya 467-8561, Japani vakuuttaa, että nämä tuotteet ovat Euroopan unionin RED-direktiivin 2014/53/EU määräysten mukaisia. Voit ladata kopion vaatimustenmukaisuusvakuutuksesta noudattamalla osassa "Vaatimustenmukaisuusvakuutus (ainoastaan Euroopassa)" annettuja ohjeita.

WLAN (Vain WLAN-toiminnolla varustetut mallit)

Tämä tulostin/monitoimitulostin tukee langatonta lähiverkkoa.

- Taajuuskaista(t): 2 400 MHz–2 483,5 MHz
Taajuuskaistojen enimmäisradioaaltoteho: alle 20 dBm (e.i.r.p.)
- Taajuuskaista(t): 5 150–5 350 MHz
Taajuuskaistojen enimmäisradioaaltoteho: alle 23 dBm (e.i.r.p.)
Vain sisäkäyttöön (5,15–5,35 GHz)
- Taajuuskaista(t): 5 470–5 725 MHz
Taajuuskaistojen enimmäisradioaaltoteho: alle 23 dBm (e.i.r.p.)

Lähiverkkoyhteys (vain mallit, joissa on kiinteä lähiverkkotoiminto)

⚠ HUOMIO

ÄLÄ kytke tätä tuotetta LAN-liitäntään, joka on altis ylijännitteille.

NFC (vain NFC-toiminnon sisältävät mallit)

Tämä tulostin/monitoimitulostin tukee NFC-toimintoa (Near Field Communication).

- (HL-J5113DW/MFC-J5115DW/MFC-J5117DW/
MFC-J6975DW/MFC-J6977DW)
Taajuuskaista(t): 13,553–13,567 MHz
Taajuuskaistojen enimmäisradioaaltoteho: alle 111,5 dBuV/m, 10 m

Tavaramerkit

Wi-Fi® ja Wi-Fi Direct® ovat Wi-Fi Alliance® -organisaation rekisteröityjä tavaramerkkejä.

Mac on Apple Inc:n tavaramerkki, joka on rekisteröity Yhdysvalloissa ja muissa maissa.

QR Code on DENSO WAVE INCORPORATEDin rekisteröity tavaramerkki Japanissa ja muissa maissa.

Kullakin yrityksellä, jonka ohjelmiston nimi mainitaan tässä oppaassa, on omia ohjelmiaan koskeva käyttöoikeussopimus.

Brotherin tuotteissa, liittyvissä tavaramerkeissä ja muussa materiaalissa olevat yritysten tavaramerkit ja tuotteiden nimet ovat kaikki kyseisten yritysten tavaramerkkejä tai rekisteröityjä tavaramerkkejä.

Asiakaspalvelu ja palvelukeskuksen paikat

Käy osoitteessa global.brother/en/gateway.

Kopiointi- tai skannauslaitteiden laitton käyttö (vain tuotteet, joissa on skannaustoiminto)

Tiettyjen kohteiden tai asiakirjojen toisintaminen petostarkoituksessa on rangaistava teko. Seuraava luettelo

sisältää asiakirjoja, joiden kopiointi saattaa olla laitonta. Suosittelemme tarkistamaan epäselvät tapaukset lainoilliset asiantuntijalta ja/tai pätevältä viranomaiselta:

- Valuutta
- Velkakirjat tai muut velkatodistukset
- Talletustodistukset
- Puolustusvoimien palvelus- ja kutsunta-asiakirjat
- Passit
- Postimerkit (vanhat tai käytössä olevat)
- Maahanmuuttoasiakirjat
- Sosiaaliturvaan liittyvät asiakirjat
- Viranomaisten kirjoittamat shekit tai asetheet
- Virkamerkit tai -tunnukset

Näiden lisäksi joidenkin kansallisten lakien mukaan moottoriajoneuvojen rekisteriotteita ja/tai omistustodistuksia ei saa kopioida tai skannata.

Tekijänoikeudella suojattuja teoksia ei voi kopioida tai skannata laillisesti lukuun ottamatta vilpittömän menettelyn poikkeusta, joka koskee tekijänoikeudella suojatun teoksen osia. Useiden kopioiden tekeminen tarkoittaa väärää käyttöä. Taideteoksiin on suhtauduttava samoin kuin tekijänoikeudella suojattuihin teoksiin.

Komission asetuksen (EY)2023/826 (vain Eurooppa) noudattamista koskevat tiedot

Voit ladata komission asetuksen noudattamista koskevat tiedot Brother-tukisivustolta osoitteesta support.brother.com/g/d/a4m9/

Mallit	Tehonkulutus Verkkovalmiustila ¹
HL-J5113DW	Noin 1,7 W
MFC-J3660DW/MFC-J3960DW/ MFC-J5010DW/MFC-J5013DW/ MFC-J5110DW/MFC-J5115DW/ MFC-J5117DW/MFC-J6560DW/ MFC-J6760DW/MFC-J6960DW/ MFC-J6975DW/MFC-J6977DW	Noin 1,8 W

¹ Kaikki verkkoportit aktiivituina ja yhdistettyinä

Jos laitteesi aloitusnäytössä näkyy [Kaikki aset.] -valikko, ohita [Asetukset]-valikko.

Langattoman lähiverkon käyttöönotto tai poistaminen käytöstä (käytettävissä tietyissä malleissa)

- Paina  [Asetukset] > [Kaikki aset.] > [Verkko] > [WLAN (Wi-Fi)] > [WLAN käytössä] > [Päällä] tai [Ei].

Wi-Fi Directin käyttöönotto tai poistaminen käytöstä (käytettävissä tietyissä malleissa)

- Paina  [Asetukset] > [Kaikki aset.] > [Verkko] > [Wi-Fi Direct] > [Liitäntä käyt.] > [Päällä] tai [Ei].

NFC:n käyttöönotto tai poistaminen käytöstä (käytettävissä tietyissä malleissa)

- Paina  [Asetukset] > [Kaikki aset.] > [Verkko] > [NFC] > [Päällä] tai [Ei].

Virrankulutus

Laitteessasi on virransäästötoiminto. Jos sammutat tämän toiminnon tai viivästät sen käynnistymistä, virrankulutus kasvaa.

Vastuuvapauslauseke

Brother kieltäytyy kaikista takuusitoumuksista koskien hajoamisen, vikojen, järjestelmien kaatumisten, virustartuntojen, tietojen vahingoittumisen ja katoamisen ja muiden tämän tuotteen käytöstä aiheutuvien virheiden välttämistä, hillitsemistä ja ilmenemättömyyttä. NIIN KAUAN KUIN SOVELLETTAVAT LAIT SALLIVAT, BROTHER EI OLE VASTUUSSA ASIAKKAIDEN EIKÄ MINKÄÄN MUUN KOLMANNEN OSAPUOLEN MENETETYISTÄ LIIKEVAIHDOSTA EIKÄ EPÄSUORISTA, ERITYISISTÄ, VÄLILLISISTÄ EIKÄ RANGAISTUKSIIN LIITTYVISTÄ VAHINGOISTA.