

Produkt-Sicherheitshinweise

**HL-J5113DW/MFC-J3660DW/MFC-J3960DW/MFC-J5010DW/MFC-J5013DW/MFC-J5110DW/
MFC-J5115DW/MFC-J5117DW/MFC-J6560DW/MFC-J6760DW/MFC-J6960DW/MFC-J6975DW/
MFC-J6977DW**

Lesen Sie diese Anleitung, bevor Sie versuchen, das Produkt zu bedienen bzw. bevor Sie Wartungsarbeiten durchführen, und stellen Sie sicher, dass Sie alle Warnungen und Anweisungen befolgen, die am Produkt angebracht sind. Brother haftet nicht für Schäden, die dadurch entstanden sind, dass der Produktbesitzer die Anweisungen in dieser Anleitung oder am Produkt nicht befolgt hat.

Ausführlichere Anweisungen, Informationen und Produktspezifikationen finden Sie im *Online-Benutzerhandbuch* unter support.brother.com/manuals.

In dieser Dokumentation verwendete Symbole und Formatierungen

Die folgenden Symbole und Formatierungen werden in dieser Dokumentation verwendet.

WARNUNG

WARNUNG weist auf eine potenziell gefährliche Situation hin, die bei Nichtvermeidung zu tödlichen oder schweren Verletzungen führen kann.

VORSICHT

VORSICHT weist auf eine potenziell gefährliche Situation hin, die bei Nichtvermeidung zu leichten oder mittelschweren Verletzungen führen kann.

WICHTIG

WICHTIG Weist auf eine potenziell gefährliche Situation hin, die bei Nichtvermeidung zu Sachschäden oder zu Funktionsausfall des Gerätes führen kann.



Verbotssymbole kennzeichnen Aktionen, die nicht zulässig sind.



Dieses Symbol weist darauf hin, dass entflammbare Sprays nicht verwendet werden dürfen.



Dieses Symbol weist darauf hin, dass organische Lösungsmittel/Flüssigkeiten, wie zum Beispiel Alkohol, nicht verwendet werden dürfen.



Die Warnzeichen für Stromschläge warnen vor elektrischen Gefahren.



Symbole für die Brandgefahr weisen Sie auf die Gefahr eines Brands hin.



Die Warnzeichen für Explosion warnen vor der Möglichkeit einer Explosion.



Mit diesem Symbol werden Sie auf die Verletzungsgefahr durch bewegliche Teile aufmerksam gemacht.



Mit diesem Symbol werden Sie auf Bereiche mit beweglichen Teilen hingewiesen.

Fett

Fettdruck kennzeichnet die einzelnen Tasten und Schaltflächen auf dem Funktionstastenfeld des Produktes oder auf dem Computerbildschirm.

Kursiv

Kursive Schrift hebt wichtige Punkte hervor oder verweist auf verwandte Themen.

Courier New

Text in der Schriftart Courier New kennzeichnet Anzeigen, die im Display des Gerätes erscheinen.

Hinweis zur Zusammenstellung und Veröffentlichung

Nicht alle Modelle sind in allen Ländern verfügbar.

Die Abbildungen in diesem Handbuch zeigen das folgende Modell, wenn nicht anders angegeben:
MFC-J6960DW

Die Handbücher des Produktes wurden erstellt und veröffentlicht, um die bei der Veröffentlichung aktuellen Sicherheitsinformationen für das Produkt bereitzustellen. Die Informationen in diesen Handbüchern können geändert werden.

Das aktuelle Handbuch finden Sie unter support.brother.com.

©2025 Brother Industries, Ltd. Alle Rechte vorbehalten.

Wählen Sie einen sicheren Aufstellungsort für das Produkt

WARNUNG



- Wählen Sie einen Ort, an dem die Temperatur zwischen 10 °C und 35 °C und die Luftfeuchtigkeit zwischen 20 % und 80 % liegt und an dem es zu keiner Kondensation kommt.
- Achten Sie darauf, dass das Gerät NICHT direkter Sonneneinstrahlung, extremer Hitze, offenem Feuer, zersetzenden Gasen, Feuchtigkeit oder Staub ausgesetzt ist.
- Stellen Sie das Produkt NICHT in der Nähe von Chemikalien oder an Orten auf, an denen Chemikalien darauf verschüttet werden können. Insbesondere organische Lösungsmittel oder Flüssigkeiten, wie zum Beispiel Benzol, Farbverdünner, Lackentferner oder desodorierende Mittel können zum Schmelzen oder zur Auflösung der Kunststoffabdeckung und/oder von Kabeln führen. Diese oder andere Chemikalien können zu Fehlfunktionen oder Verfärbungen des Produktes führen.



Installieren und verwenden Sie das Gerät nicht in Bereichen, in denen explosive oder elektrisch leitende Stäube generiert werden.

Stellen Sie das Gerät auf eine stabile und ebene Fläche, die keinen Vibrationen und Erschütterungen ausgesetzt ist. Das Produkt ist schwer und kann herunterfallen, so dass Sie oder andere dadurch verletzt werden oder das Produkt schwer beschädigt wird.

VORSICHT

- Stellen Sie das Gerät in der Nähe einer Telefonsteckdose (nur Modelle mit Faxfunktion) und einer normalen, geerdeten Netzstromsteckdose auf.
- Stellen Sie das Produkt an einem sicheren Ort auf, an dem es nicht versehentlich umgestoßen werden kann.
- Achten Sie darauf, dass Kabel sicher verlegt sind, so dass sie keine Stolpergefahr darstellen.
- Stellen Sie KEINE schweren Gegenstände auf das Produkt.
- Stellen Sie KEINE Gegenstände um das Gerät herum auf, die den Zugang zur Steckdose versperren könnten. Das Netzkabel muss bei Bedarf jederzeit vom Produkt getrennt werden können.

WICHTIG

- Stellen Sie das Produkt NICHT neben Geräten auf, die Magnete enthalten oder magnetische Felder erzeugen. Dies könnte die Funktionsweise des Produkts beeinträchtigen und Probleme mit der Druckqualität hervorrufen.
- Kippen Sie das Gerät NICHT, wenn die Tintenpatronen eingesetzt sind, um zu vermeiden, dass Tinte verschüttet wird und das Gerät im Inneren beschädigt wird.
- Stellen Sie das Produkt NICHT in der Nähe von Störungsquellen, wie z. B. Lautsprechern oder den Basisstationen schnurloser Telefone, auf. Dadurch könnte die Funktionsweise der elektronischen Komponenten des Gerätes beeinträchtigt werden.
- Stellen Sie vor das Produkt KEINE Gegenstände, die die Ausgabe von gedruckten Seiten oder empfangenen Faxen (nur Modelle mit Faxfunktion) behindern könnten.

Schließen Sie das Produkt sicher an

WARNUNG



- Im Inneren des Gerätes befinden sich unter hoher Spannung stehende Elektroden. Ziehen Sie vor der Reinigung oder anderen routinemäßigen Wartungsarbeiten an Ihrem Gerät zuerst das Telefonkabel ab, dann das Netzkabel und anschließend alle anderen Kabel.
- Vergewissern Sie sich stets, dass der Netzstecker richtig in der Steckdose sitzt. Wenn das Netzkabel abgenutzt oder durchgescheuert ist, sollten Sie das Produkt NICHT verwenden.
- Lassen Sie KEINE Metallteile auf den Netzstecker des Produkts fallen und KEINE Flüssigkeiten darauf tropfen.
- Schließen Sie dieses Produkt an eine Wechselstromquelle innerhalb des auf dem Typenschild Ihres Geräts angegebenen Bereichs an. Schließen Sie es NICHT an eine Gleichstromquelle, einen Wechselrichter oder eine USV (unterbrechungsfreie Stromversorgung) an. Wenden Sie sich an einen qualifizierten Elektriker, falls Sie sich nicht sicher sind, welche Art von Anschluss Sie haben.



Fassen Sie den Netzstecker NICHT mit nassen oder feuchten Händen an.



Um die Ansammlung von Staub zu vermeiden, ziehen Sie den Netzstecker regelmäßig aus der Steckdose, um ihn zu reinigen. Reinigen Sie das Basisteil der Steckerkontakte und den Bereich zwischen den Kontakten mit einem trockenen Tuch.

Verwenden Sie das Produkt sicher

WARNUNG



- Zerlegen Sie dieses Produkt NICHT.
- Versuchen Sie NICHT, das Produkt selbst zu reparieren. Das Öffnen oder Entfernen von Abdeckungen kann bewirken, dass Sie gefährlichen, unter Spannung stehenden Stellen und anderen Gefahren ausgesetzt sind, und zum Verlust von Garantiesprüchen führen. Überlassen Sie die Wartung dem Brother-Kundenservice oder Ihrem Brother-Händler vor Ort.
- Wenn das Gerät heruntergefallen oder das Gehäuse beschädigt ist, besteht die Gefahr eines Stromschlages. Trennen Sie das Gerät von der Steckdose und wenden Sie sich an den Brother-Kundenservice oder Ihren Brother-Händler vor Ort.
- Wenn Wasser, andere Flüssigkeiten oder Metallgegenstände in das Produkt gelangen, ziehen Sie sofort den Netzstecker aus der Steckdose und wenden Sie sich an Ihren Brother-Kundenservice oder Ihren Brother-Händler vor Ort.
- Wenn das Gerät ungewöhnlich heiß wird, Rauch freisetzt oder starke Gerüche entwickelt, ziehen Sie sofort den Stecker aus der Steckdose. Wenden Sie sich an den Brother-Kundenservice oder Ihren Brother-Händler vor Ort.

Sicherheitshinweise zum Netzkabel

- Dieses Produkt ist mit einem geerdeten Stecker ausgestattet. Dieser Stecker passt nur in eine geerdete Netzsteckdose. Dies ist eine Sicherheitsmaßnahme. Wenn Sie den Stecker nicht in die Netzsteckdose stecken können, wenden Sie sich an einen Elektriker, um die veraltete Steckdose austauschen zu lassen.
- Stellen Sie KEINE Gegenstände auf das Netzkabel.
- Stellen Sie das Produkt NICHT so auf, dass andere auf das Kabel treten können.
- Stellen Sie das Produkt NICHT in einer Position auf, in der das Kabel gedehnt werden kann, da es sich abnutzen oder ausfransen kann.
- Wenn das Kabel beschädigt oder durchgescheuert ist, sollten Sie das Produkt NICHT verwenden und das Kabel NICHT anfassen. Achten Sie beim Ziehen des Netzsteckers darauf, dass Sie NICHT den beschädigten/durchgescheuerten Teil berühren.
- Ziehen Sie NICHT direkt am Netzkabel; dies kann dazu führen, dass sich das Kabel aus dem Stecker löst.
- Verwenden Sie KEINE nicht unterstützte Hardware. Die Kabel müssen den im Kapitel *Technische Daten des Online-Benutzerhandbuchs* beschriebenen Kabelspezifikationen entsprechen.
- Brother empfiehlt dringend, dass Sie KEIN Verlängerungskabel verwenden.
- Wenn mit diesem Produkt ein Netzkabel mitgeliefert wurde, verwenden Sie NUR das mitgelieferte Kabel. Die Installation muss ordnungsgemäß entsprechend der *Installationsanleitung* erfolgen.



- Dieses Produkt dürfen Sie NICHT während eines Gewitters verwenden oder aufstellen.
- (Nur Modelle mit Faxfunktion) Gehen Sie vorsichtig vor, wenn Sie Telefonanschlüsse installieren oder verändern. Berühren Sie keine Telefonleitungen oder Endgeräte, die nicht isoliert sind, solange das Telefonkabel noch an die Telefonwandbuchse angeschlossen ist.

Installieren Sie eine Telefon-Buchse niemals an einem Ort, der nass ist oder nass werden kann.



Verwenden Sie KEINE entflammenden Substanzen, keine Sprays oder organischen Lösungsmittel/Flüssigkeiten, die Alkohol oder Ammoniak enthalten, um das Produkt innen oder außen zu reinigen. Verwenden Sie stattdessen nur ein trockenes, fusselfreies Tuch. Anweisungen zur Reinigung des Produktes finden Sie im *Online-Benutzerhandbuch*.

- (nur Modelle mit WLAN-Funktion)
Verwenden Sie das Produkt NICHT in der Nähe von elektrischen medizinischen Geräten. Die Funkwellen, die von dem Produkt abgegeben werden, können sich auf elektrische medizinische Geräte auswirken und eine Fehlfunktion verursachen, was zu Unfällen oder Verletzungen führen kann.
- Für Benutzer mit Herzschrittmacher:
Dieses Produkt erzeugt ein schwaches Magnetfeld. Wenn Sie in der Nähe des Produkts Probleme mit der Funktion Ihres Herzschrittmachers feststellen, entfernen Sie sich von dem Produkt und suchen Sie umgehend einen Arzt auf.

Zur Verpackung dieses Produkts wurden Plastikbeutel verwendet. Plastikbeutel sind kein Spielzeug. Halten Sie diese Beutel von Babys und Kindern fern und entsorgen Sie sie sachgemäß, um Erstickengefahr zu vermeiden.

VORSICHT

Warten Sie, bis das Produkt die Seiten vollständig ausgegeben hat, bevor Sie sie entnehmen. Andernfalls können Sie sich die Finger im Gerät einklemmen und sich verletzen.

Halten Sie Ihre Hände und andere Gegenstände vom Tintenpatronenschacht fern.

Um Verletzungen oder Schäden am Produkt zu vermeiden, stellen Sie das Produkt sicher auf, damit es nicht versehentlich umgestoßen werden kann.

- Wenn die Kassetten ausgezogen sind (siehe Abbildung), stellen Sie das Produkt so auf, dass die Kassetten nicht über die Kante der Oberfläche hinausragen, auf der das Produkt steht.

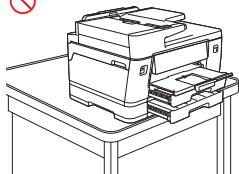
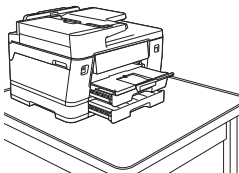

- MFC-J5010DW/MFC-J5013DW/MFC-J5110DW/
MFC-J5115DW/MFC-J5117DW:
Wenn die Klappe (1) geöffnet ist (siehe Abbildung) positionieren Sie das Produkt so, dass die Klappe nicht über den Rand der Oberfläche hinausragt, auf der das Produkt steht.

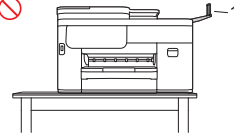
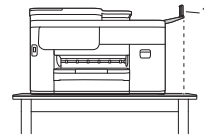

Halten Sie Ihre Hände von den unten abgebildeten Bereichen fern, um Verletzungen zu vermeiden.

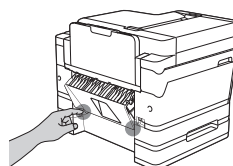
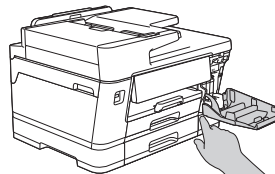
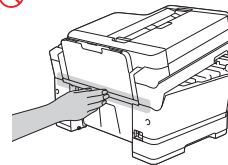
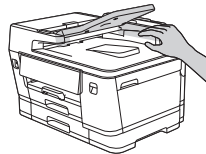
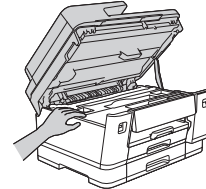
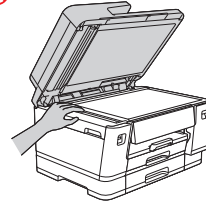

Wenn Sie die Papierkassette von großformatigem Papier wieder auf die Originalgröße einstellen möchten, achten

Sie darauf, dass Sie Ihre Finger nicht in den Spalten oder Öffnungen an der Papierkassettenunterseite einklemmen.

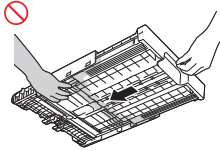
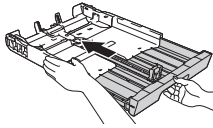

MFC-J3660DW/MFC-J3960DW/MFC-J6560DW/
MFC-J6760DW/MFC-J6960DW/MFC-J6975DW/
MFC-J6977DW:
Halten Sie Ihre Hände von den abgebildeten Bereichen fern.

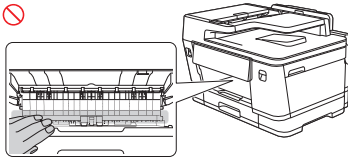

HL-J5113DW/MFC-J3660DW/MFC-J3960DW/
MFC-J5110DW/MFC-J5115DW/MFC-J5117DW/
MFC-J6560DW/MFC-J6760DW/MFC-J6960DW/
MFC-J6975DW/MFC-J6977DW:

Um mögliche Verletzungen zu vermeiden, sollte das Produkt von mindestens zwei Personen angehoben werden. Eine Person sollte vor dem Produkt stehen und die andere Person dahinter, wie unten abgebildet. Legen Sie zum Tragen des Produktes die Hände in die Griffaussparungen auf jeder Seite des Produktes. Achten Sie darauf, dass Sie sich beim Absetzen des Produktes die Finger nicht einklemmen.

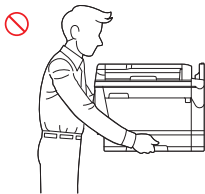
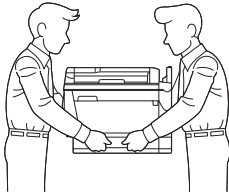

Transportieren Sie das Produkt NICHT, indem Sie es an den unten abgebildeten Bereichen greifen. Andernfalls kann Ihnen das Produkt aus den Händen rutschen und Verletzungen verursachen.

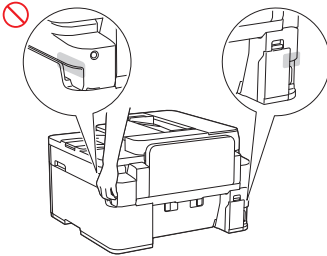
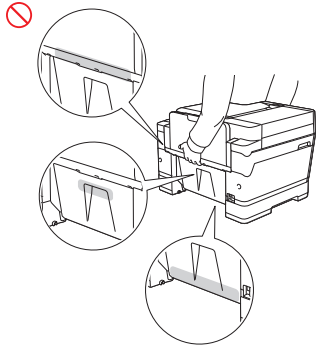
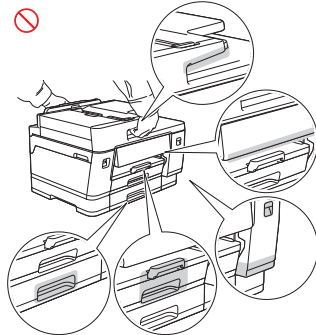
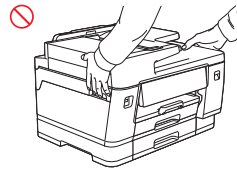

- MFC-J5010DW/MFC-J5013DW:
Legen Sie zum Tragen des Produktes die Hände in die Griffaussparungen auf jeder Seite des Produktes.

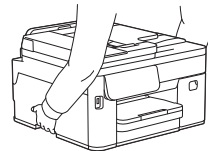

- Entfernen Sie beim Tragen des Produktes die Papierkassetten, wenn diese zum Einlegen größerer Papierformate herausgezogen wurden. Die Papierkassetten können durch das Gewicht des Papiers herunterfallen und Sie oder andere Personen verletzen.

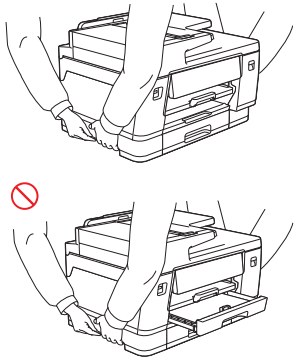

- Achten Sie darauf, dass beim Ersetzen der Tintenpatronen keine Tinte in Ihre Augen gelangt.
- Bewahren Sie Tintenpatronen außerhalb der Reichweite von Kindern auf.
- Vermeiden Sie ein Verschlucken der Tinte.
- Tintenpatronen NICHT schütteln, sofern Sie nicht ausdrücklich dazu aufgefordert werden. Tinte kann aus der Patrone auslaufen, wenn diese geschüttelt wird.
- Tintenpatronen NICHT auseinandernehmen. Tinte kann in Ihre Augen oder auf Ihre Haut gelangen.

Wenn Tinte in Kontakt mit der Haut gerät oder in Augen oder Mund gelangt, führen Sie unverzüglich folgende Schritte aus:

- Wenn Ihre Haut mit Tinte in Kontakt kommt, waschen Sie die Hautstellen sofort mit Wasser und Seife.
- Wenn Tinte in Ihre Augen gelangt, spülen Sie sie sofort mit Wasser aus und suchen Sie sofort einen Arzt auf. Andernfalls kann es zu einer Rötung oder leichten Entzündung der Augen kommen.
- Wenn Tinte in Ihren Mund gelangt oder Sie Tinte schlucken, spucken Sie sie aus, spülen Sie den Mund aus und suchen Sie sofort einen Arzt auf. Wenn Sie keinen Arzt aufsuchen, verspüren Sie möglicherweise Übelkeit.

Fahren Sie mit Ihrer Hand NICHT über die Kante des Papiers. Die dünnen und scharfen Kanten des Papiers können Verletzungen verursachen.

⚠ VORSICHT

- MFC-J3660DW/MFC-J3960DW/MFC-J6560DW/MFC-J6760DW/MFC-J6960DW/MFC-J6975DW/MFC-J6977DW:
Entfernen oder beschädigen Sie KEINEN der Warnaufkleber im Inneren des Produktes.

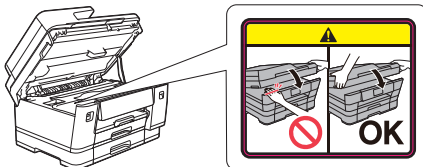

- Bewegliche Teile befinden sich in den grau schattierten Bereichen der Abbildung. Halten Sie Ihre Hände von den gekennzeichneten Bereichen fern, da es sonst zu Verletzungen kommen kann. Entfernen oder beschädigen Sie KEINEN der Warnaufkleber im Inneren des Produktes.

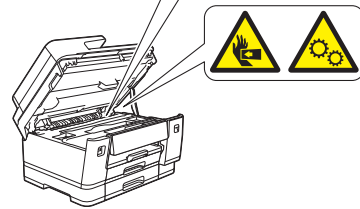
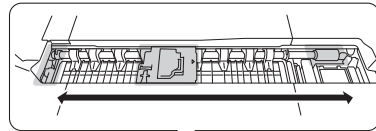

WICHTIG

- Eine deutliche Veränderung an der Leistung des Produkts kann darauf hindeuten, dass eine Wartung erforderlich ist.
- Verbinden Sie das Produkt NICHT mit einer Netzsteckdose, die über Wandschalter oder automatische Timer gesteuert wird, oder mit dem gleichen Schaltkreis wie ein großes Gerät oder andere Geräte, die sehr viel Strom benötigen. Andernfalls könnte die Stromversorgung unterbrochen werden. Durch eine Unterbrechung der Stromversorgung können auch Daten aus dem Speicher des Produkts gelöscht werden, und wiederholtes Aus- und Einschalten der Stromversorgung kann zu einer Beschädigung des Produkts führen.
- Wenn das Gerät nicht mehr richtig arbeitet, obwohl es entsprechend den Bedienungsanweisungen verwendet wurde, nehmen Sie nur die in den Bedienungsanweisungen beschriebenen Einstellungen an den Bedienelementen vor. Inkorrekte Änderungen anderer Bedienelemente können zu Beschädigungen führen und machen oft umfangreiche Arbeiten von qualifizierten Technikern notwendig, um wieder den normalen Betriebszustand des Produktes herzustellen.

■ Produktgarantie und Garantiesprüche

Keine der in dieser Anleitung enthaltenen Informationen wirken sich auf die bestehende Produktgarantie aus oder können so ausgelegt werden, dass sie eine zusätzliche Produktgarantie beinhalten. Bei Nichtbeachtung der Sicherheitsanweisungen in dieser Anleitung kann die Produktgarantie ungültig werden.

⚠ WARNUNG



- Verwenden Sie nur das mit dem Produkt mitgelieferte Netzkabel (falls in der Verpackung vorhanden).
- Das Gerät muss an eine in der Nähe befindliche, jederzeit leicht zugängliche Netzstromsteckdose angeschlossen werden. Um im Notfall die Stromversorgung vollständig zu unterbrechen, muss der Netzstecker gezogen werden.

Konformitätserklärung (nur Europa)

Wir, Brother Industries, Ltd.

15-1, Naeshiro-cho, Mizuho-ku, Nagoya 467-8561 Japan erklären hiermit, dass dieses Produkt die entsprechenden EU-Harmonisierungsvorschriften (nur Europa) und die Rechtsvorschriften des Vereinigten Königreichs (nur Großbritannien) erfüllt.

Die Konformitätserklärung (DoC) kann von unserer Website bezogen werden. Besuchen Sie support.brother.com/manuals.

Konformitätserklärung für die RE Richtlinie 2014/53/EU (nur Europa) (gilt für Modelle mit Funkschnittstellen)

Wir, Brother Industries, Ltd.

15-1, Naeshiro-cho, Mizuho-ku, Nagoya 467-8561 Japan

erklären hiermit, dass diese Produkte die Bestimmungen der RE-Richtlinie 2014/53/EU erfüllen. Zum Herunterladen einer Kopie der Konformitätserklärung befolgen Sie die Anweisungen im Abschnitt „Konformitätserklärung“ (nur Europa).

WLAN (nur Modelle mit WLAN-Funktion)

Dieser Drucker/Multifunktionsdrucker unterstützt WLAN.

- Frequenzband: 2400 MHz - 2483,5 MHz
Maximale Funkfrequenzleistung, die über das Frequenzband übertragen wird: weniger als 20 dBm (e.i.r.p)
- Frequenzband: 5150 MHz - 5350 MHz
Maximale Funkfrequenzleistung, die über das Frequenzband übertragen wird: weniger als 23 dBm (e.i.r.p)
Nur für die Verwendung im Innenbereich (5,15 GHz - 5,35 GHz)
- Frequenzband: 5470 MHz - 5725 MHz
Maximale Funkfrequenzleistung, die über das Frequenzband übertragen wird: weniger als 23 dBm (e.i.r.p)

LAN-Anschluss (nur Modelle mit kabelgebundener LAN-Funktion)

VORSICHT

Schließen Sie das Produkt NICHT an ein lokales Netzwerk an, in dem Überspannungen entstehen können.

NFC (nur Modelle mit NFC-Funktion)

Dieser Drucker/Multifunktionsdrucker unterstützt NFC (Near Field Communication).

- (HL-J5113DW/MFC-J5115DW/MFC-J5117DW/
MFC-J6975DW/MFC-J6977DW)
Frequenzband: 13,553 MHz - 13,567 MHz
Maximale Funkfrequenzleistung, die über das Frequenzband übertragen wird: weniger als 111,5 dBuV/m bei 10 m

Warenzeichen

Wi-Fi® und Wi-Fi Direct® sind eingetragene Warenzeichen der Wi-Fi Alliance®.

Mac ist ein Warenzeichen von Apple Inc., eingetragen in den USA und anderen Ländern.

QR Code ist ein eingetragenes Warenzeichen von DENSO WAVE INCORPORATED in Japan und anderen Ländern. Jedes Unternehmen, dessen Softwaretitel in diesem Handbuch genannt sind, verfügt für seine proprietären Programme über gesonderte Softwarelizenzvereinbarungen.

Alle Warenzeichen und Produktnamen von Unternehmen, die auf Produkten, Dokumenten und anderen Materialien von Brother erscheinen, sind Warenzeichen oder eingetragene Warenzeichen der jeweiligen Unternehmen.

Kundenservice und Servicecenter-Standorte

Besuchen Sie global.brother/en/gateway.

Ungesetzliche Verwendung von Kopier- oder Scangeräten (nur Produkte mit Scanfunktion)

Das Kopieren bestimmter Dokumente in betrügerischer Absicht ist strafbar. Im Folgenden finden Sie eine nicht vollständige Liste von Dokumenten, die nicht rechtmäßig kopiert werden dürfen. Falls Sie nicht sicher sind, ob Sie gegen geltendes Recht verstoßen, erkundigen Sie sich bitte bei den zuständigen Behörden.

- Währungen
- Wertpapiere, Obligationen, Schuldverschreibungen
- Depositenzertifikate
- Dokumente von Streitkräften und militärischen Einrichtungen
- Ausweise
- Briefmarken (gestempelt und ungestempelt)
- Einwanderungspapiere, Visa

- Sozialhilfe-Dokumente
- Schecks und Zahlungsanweisungen von Staats- und Regierungsämtern und Behörden
- Dienstmarken oder Ehrenabzeichen

Zudem dürfen Führerscheine und/oder Fahrzeugpapiere gemäß bestimmten nationalen Rechtsvorschriften nicht kopiert oder gescannt werden.

Werke mit Copyright-Vermerk dürfen rechtlich nicht kopiert oder gescannt werden, vorbehaltlich von Ausnahmen in Bezug auf Teile eines urheberrechtlich geschützten Werkes aufgrund von „Kulanz“. Mehrfachkopien weisen auf eine missbräuchliche Nutzung hin. Kunstwerke werden wie urheberrechtlich geschützte Werke behandelt.

Informationen zur Konformität mit der Verordnung der Kommission (EU)2023/826 (nur Europa)

Besuchen Sie die Brother Support Website unter support.brother.com/g/d/a4m9/

Modelle	Leistungsaufnahme Netzwerkbereitschaft ¹
HL-J5113DW	Ca. 1,7 W
MFC-J3660DW/MFC-J3960DW/ MFC-J5010DW/MFC-J5013DW/ MFC-J5110DW/MFC-J5115DW/ MFC-J5117DW/MFC-J6560DW/ MFC-J6760DW/MFC-J6960DW/ MFC-J6975DW/MFC-J6977DW	Ca. 1,8 W

¹ Alle Netzwerkports aktiviert und verbunden

Wenn das Gerät das Menü [Alle Einstell.] auf dem Startbildschirm anzeigt, überspringen Sie das Menü [Einstell. (Einst.)].

So aktivieren/deaktivieren Sie das WLAN (für bestimmte Modelle verfügbar)

- Drücken Sie  [Einstell. (Einst.)] > [Alle Einstell.] > [Netzwerk] > [WLAN (Wi-Fi)] > [WLAN aktiv] > [Ein] oder [Aus].

So aktivieren/deaktivieren Sie Wi-Fi Direct (für bestimmte Modelle verfügbar)

- Drücken Sie  [Einstell. (Einst.)] > [Alle Einstell.] > [Netzwerk] > [Wi-Fi Direct] > [I/F aktiviert] > [Ein] oder [Aus].

So aktivieren/deaktivieren Sie NFC (für bestimmte Modelle verfügbar)

- Drücken Sie  [Einstell. (Einst.)] > [Alle Einstell.] > [Netzwerk] > [NFC] > [Ein] oder [Aus].

Leistungsaufnahme

Das Gerät verfügt über eine Energiesparfunktion. Wenn Sie diese Funktion deaktivieren oder sich dazu entscheiden, ihre Aktivierung zu verzögern, erhöht sich die Leistungsaufnahme.

Haftungsausschluss

Brother lehnt jegliche Gewährleistung in Bezug auf die Vermeidung, Milderung oder das Nichtauftreten von Ausfällen, Fehlfunktionen, Systemabstürzen, Virusinfektionen, Beschädigungen und Verlusten von Daten sowie alle anderen Arten von Fehlern durch die Verwendung dieses Produkts ab. SOWEIT NACH GELTENDEM RECHT ZULÄSSIG, IST BROTHER NICHT HAFTBAR FÜR ENTGANGENE EINNAHMEN, STRAFSCHADENSERSATZ SOWIE INDIRECTE, BESONDERE, FOLGE- ODER BEGLEITSCHÄDEN DER KUNDEN ODER ANDERER DRITTER.