

# Przewodnik Bezpieczeństwa Produktu

**HL-J5113DW/MFC-J3660DW/MFC-J3960DW/MFC-J5010DW/MFC-J5013DW/MFC-J5110DW/  
MFC-J5115DW/MFC-J5117DW/MFC-J6560DW/MFC-J6760DW/MFC-J6960DW/MFC-J6975DW/  
MFC-J6977DW**

Przed próbą obsługi tego produktu lub dokonywania jakichkolwiek prac konserwacyjnych zapoznaj się z tym podręcznikiem i pamiętaj, aby przestrzegać wszystkich ostrzeżeń i instrukcji umieszczonych na produkcie. Firma Brother nie ponosi odpowiedzialności za uszkodzenia wynikające z nieprzestrzegania przez właściciela produktu instrukcji zawartych w niniejszym podręczniku lub przedstawionych na produkcie.

Bardziej szczegółowe instrukcje, informacje i specyfikacje produktu można znaleźć w *Podręczniku Użytkownika Online* swojego modelu pod adresem [support.brother.com/manuals](http://support.brother.com/manuals).

## Symbole i konwencje użyte w dokumentacji

W dokumentacji zostały użyte poniższe symbole oraz konwencje.

### OSTRZEŻENIE

OSTRZEŻENIE wskazuje potencjalnie niebezpieczną sytuację, która, jeśli się jej nie uniknie, może doprowadzić do śmierci lub poważnych obrażeń.

### UWAGA

UWAGA wskazuje potencjalnie niebezpieczną sytuację, która, jeśli się jej nie uniknie, może spowodować lekkie lub średnie obrażenia.

### WAŻNE

WAŻNE wskazuje potencjalnie niebezpieczną sytuację, która, jeśli się jej nie uniknie, może spowodować uszkodzenie mienia lub utratę funkcjonalności produktu.



Ikony zakazu oznaczają czynności, których nie należy wykonywać.



Ta ikona oznacza zakaz używania łatwopalnych aerozoli.



Ta ikona oznacza zakaz używania rozpuszczalników/płynów organicznych, takich jak alkohol.



Ikony zagrożenia ze strony prądu elektrycznego informują o możliwości porażenia prądem elektrycznym.



Ikona zagrożenia pożarem informuje o możliwości wystąpienia pożaru.



Ikona zagrożenia wybuchem informuje o możliwości wystąpienia wybuchu.



Ikona ta ostrzega przed ryzykiem odniesienia obrażeń w wyniku kontaktu z ruchomymi częściami.



Ikona ta ostrzega o obszarach zawierających ruchome części.

**Pogrubienie** Tekst pogrubiony oznacza określone przyciski na panelu sterowania urządzenia lub na ekranie komputera.

**Kursywa** Kursywa podkreśla ważny punkt lub wskazuje powiązany temat.

**Courier** Czcionką Courier New oznaczone są komunikaty pojawiające się na wyświetlaczu LCD produktu.

## Nota dotycząca opracowania i publikacji

Nie wszystkie modele dostępne są we wszystkich krajach.

W niniejszej instrukcji wykorzystano ilustracje następujących modeli, o ile nie określono inaczej:  
MFC-J6960DW

Podręcznik tego produktu został opracowany i wydany w celu dostarczenia informacji dotyczących bezpieczeństwa produktu aktualnych na czas publikacji. Informacje zawarte w podręcznikach mogą ulec zmianie.

Najnowsze wersje podręcznika są dostępne pod adresem [support.brother.com](http://support.brother.com).

©2025 Brother Industries, Ltd. Wszelkie prawa zastrzeżone.

## Wybierz bezpieczne miejsce na ustawienie produktu

### OSTRZEŻENIE



- Wybierz miejsce, w którym temperatura utrzymuje się w zakresie od 10°C do 35°C, wilgotność w zakresie od 20% do 80% oraz tam, gdzie nie występuje kondensacja.
- NIE narażaj produktu na bezpośrednie działanie światła słonecznego, zbyt wysoką temperaturę, otwarte źródła ognia, korozyjne gazy, wilgoć lub kurz.
- NIE umieszczaj produktu w pobliżu chemikaliów ani w miejscach, w których może dojść do wycieków substancji chemicznych. W szczególności rozpuszczalniki organiczne lub płyny takie jak benzen, rozcieńczalnik do lakierów, zmywacz do lakieru lub dezodorant mogą rozpuścić plastikową pokrywę i/lub przewody. Te lub inne substancje chemiczne mogą również spowodować awarię produktu lub jego odbarwienie.



Nie instaluj ani nie używaj w obszarach, w których powstają pyły wybuchowe lub przewodzące prąd elektryczny.

Upewnij się, że produkt znajduje się na stabilnej i równej powierzchni, wolnej od wibracji i wstrząsów. Produkt jest ciężki i może upaść, powodując obrażenia użytkownika lub innych osób, a także poważne uszkodzenie produktu.

## ⚠ UWAGA

- Produkt należy umieścić w pobliżu gniazda telefonicznego (tylko modele z funkcją faksu) i standardowego gniazda elektrycznego z uziemieniem.
- Zamontuj produkt w bezpiecznym miejscu, w którym nie można go przypadkowo przewrócić.
- Sprawdź, czy przewody i kable są zabezpieczone tak, aby nie stwarzać ryzyka potknięcia się.
- NIE kładź na produkcie ciężkich przedmiotów.
- NIE kładź przedmiotów wokół produktu, które mogą zablokować dostęp do gniazda elektrycznego. Możliwość odłączenia produktu w dowolnej chwili jest ważna.

## WAŻNE

- NIE należy umieszczać produktu przy urządzeniach, które zawierają magnesy lub wytwarzają pola magnetyczne. Może to zakłócać działanie produktu, powodując problemy z jakością druku.
- NIE przechylaj produktu, gdy zainstalowane są wkłady atramentowe, aby uniknąć rozlania atramentu i wewnętrznego uszkodzenia produktu.
- NIE umieszczaj produktu w pobliżu źródeł zakłóceń, takich jak głośniki lub stacje bazowe telefonów bezprzewodowych. Może to zakłócać działanie elektronicznych podzespołów produktu.
- NIE umieszczaj z przodu produktu niczego, co mogłoby blokować drukowanie stron lub odbieranie faksów (tylko modele z funkcją faksu).

## Bezpieczne podłączanie produktu

### ⚠ OSTRZEŻENIE



- Wewnątrz produktu znajdują się elektrody wysokiego napięcia. Przed przystąpieniem do czyszczenia lub innych rutynowych czynności konserwacyjnych produktu należy najpierw odłączyć przewód linii telefonicznej, a następnie odłączyć przewód zasilający i wszystkie pozostałe przewody.
- Zawsze upewnij się, że wtyczka została całkowicie wsunięta do gniazda. NIE używaj produktu w przypadku uszkodzenia lub przetarcia przewodu.
- NIE upuszczaj żadnych metalowych przedmiotów ani nie rozlewaj żadnych płynów na wtyczkę zasilania produktu.
- Podłącz ten produkt do źródła zasilania prądem przemiennym w zakresie wskazanym na etykiecie znamionowej urządzenia. NIE podłączaj go do źródła zasilania prądem stałym, falownika lub zasilacza UPS (zasilacza bezprzewodowego). W przypadku braku pewności co do używanego źródła zasilania skontaktuj się z wykwalifikowanym elektrykiem.



NIE dotykaj wtyczki wilgotnymi rękami.



Aby zapobiec gromadzeniu się kurzu, należy regularnie odłączać wtyczkę zasilania w celu jej wyczyszczenia. Główną część wtyczki, w której są osadzone styki, oraz przestrzeń między stykami należy czyścić przy użyciu suchej szmatki.

## Korzystaj z produktu w bezpieczny sposób

### ⚠ OSTRZEŻENIE



- NIE należy demontować produktu.
- NIE próbuj naprawiać produktu samodzielnie. Otwarcie lub usunięcie pokryw może narazić użytkownika na kontakt z wysokim napięciem i inne niebezpieczeństwa, a także może spowodować unieważnienie gwarancji. Wszelkie czynności serwisowe zlecaj działowi obsługi klienta firmy Brother lub lokalnemu dealerowi firmy Brother.
- Jeśli produkt został upuszczony lub została uszkodzona obudowa, istnieje niebezpieczeństwo porażenia prądem elektrycznym. Odłącz produkt od gniazda zasilania i skontaktuj się z działem obsługi klienta firmy Brother lub z lokalnym dealerem firmy Brother.
- Jeśli woda, inne płyny lub przedmioty metalowe przedostaną się do wnętrza produktu, natychmiast odłącz produkt od gniazda elektrycznego i skontaktuj się z działem obsługi klienta firmy Brother lub z dealerem firmy Brother.
- Jeśli produkt nadmiernie się nagrzewa, wydziela dym lub wydziela silny zapach, należy natychmiast odłączyć go od gniazda elektrycznego. Skontaktuj się z działem obsługi klienta firmy Brother lub lokalnym dealerem firmy Brother.

#### Bezpieczeństwo przewodu zasilającego



- Ten produkt jest wyposażony w uziemioną wtyczkę. Wtyczka ta pasuje wyłącznie do uziemionych gniazd elektrycznych. Pełni to rolę zabezpieczenia. Jeśli nie można włożyć wtyczki do gniazda, należy wezwać elektryka w celu wymiany gniazda na gniazdo nowego typu.
- NIE dopuść do tego, aby na przewodzie zasilającym leżały jakiegokolwiek przedmioty.
- NIE umieszczaj produktu w miejscu, w którym można nastąpić na przewód.
- NIE umieszczaj produktu w miejscu, w którym przewód może zostać rozciągnięty, ponieważ może to doprowadzić do zużycia lub przetarcia przewodu.
- W przypadku uszkodzenia lub przetarcia przewodu NIE używaj produktu ani nie dotykaj przewodu. Podczas odłączania produktu NIE dotykaj uszkodzonego/przetartego przewodu.
- NIE należy ciągnąć za środkową część przewodu zasilającego. Może to spowodować rozdzielenie przewodu od wtyczki.
- NIE używaj nieobsługiwanej sprężarki. Przewody muszą być zgodne ze specyfikacjami opisanymi w rozdziale *Specyfikacje w Podręczniku Użytkownika Online*.
- Firma Brother STANOWCZO ODRADZA stosowanie jakichkolwiek przedłużaczy.
- Jeśli do tego produktu dołączono przewód zasilający, należy korzystać TYLKO z niego. Instalację należy przeprowadzić zgodnie z *Podręcznik szybkiej obsługi*.



- NIE należy używać lub instalować tego produktu podczas burzy.
- (Tylko modele z funkcją faksu) Podczas instalacji lub modyfikacji linii telefonicznych należy zachować ostrożność. Nigdy nie dotykaj niez izolowanych przewodów ani końcówek telefonicznych, jeśli nie odłączono linii telefonicznej od gniazda ściennego.

Nigdy nie instaluj gniazda telefonicznego w ścianie w miejscu, które jest lub będzie mokre.



NIE używaj żadnych palnych substancji, aerozoli ani rozpuszczalników/ptynów organicznych, zawierających alkohol lub amoniak, do czyszczenia wewnętrznych lub zewnętrznych elementów urządzenia. Zamiast tego należy używać tylko suchej, niestrzępiącej się szmatki. Instrukcje dotyczące czyszczenia produktu można znaleźć w *Podręcznik Użytkownika Online*.

- (Tylko modele z funkcją bezprzewodowej sieci LAN) NIE używaj produktu w pobliżu jakichkolwiek elektrycznych urządzeń medycznych. Wytwarzane przez produkt fale radiowe mogą zakłócać działanie elektrycznych urządzeń medycznych i powodować awarie, które z kolei mogą doprowadzić do wypadków lub obrażeń ciała.
- Dla użytkowników z rozrusznikami serca: Niniejszy produkt wytwarza niewielkie pole magnetyczne. W przypadku stwierdzenia nieprawidłowego działania rozrusznika serca podczas przebywania w pobliżu produktu oddal się od produktu i natychmiast skontaktuj się z lekarzem.

Produkt jest pakowany w plastikowe opakowania. Plastikowe opakowania nie są zabawkami. Aby uniknąć zagrożenia uduszeniem, opakowania należy przechowywać z dala od dzieci i niemowląt i odpowiednio je usunąć.

### **UWAGA**

Przed wyjęciem wydrukowanych stron poczekaj, aż opuszczą produkt. Nieprzestrzeżenie tego zalecenia może spowodować urazy palców spowodowane ich zablokowaniem wewnątrz urządzenia.

Trzymaj ręce i wszelkie przedmioty z dala od gniazda wprowadzania atramentu.

Aby zapobiec obrażeniom lub uszkodzeniu produktu, ustaw urządzenie w bezpiecznym miejscu w celu uniknięcia przypadkowego przewrócenia się produktu.

- Jeśli tace są rozłożone, jak pokazano na ilustracji, ustaw produkt w taki sposób, aby tace nie wystawały poza powierzchnię, na której znajduje się produkt.

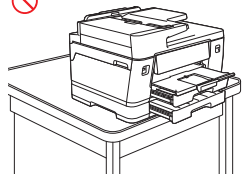
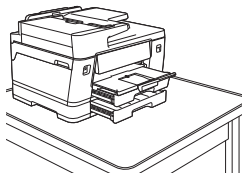

- MFC-J5010DW/MFC-J5013DW/MFC-J5110DW/  
MFC-J5115DW/MFC-J5117DW:  
Jeśli kłapa (1) jest otwarta, jak pokazano na ilustracji, ustaw produkt tak, aby kłapa nie wystawała poza krawędź powierzchni, na której stoi urządzenie.

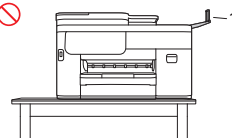
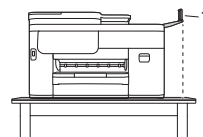

Aby zapobiec obrażeniom, należy trzymać ręce z dala od obszarów pokazanych na ilustracjach.

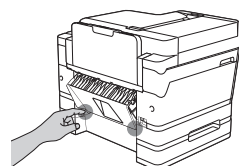
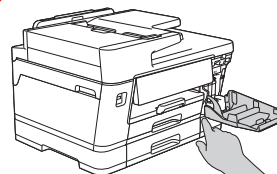
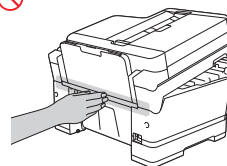
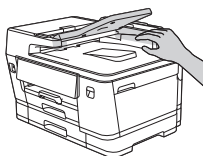
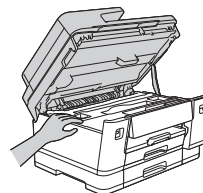
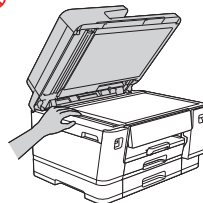

W przypadku zmiany rozmiaru tacy z dużego formatu na rozmiar oryginalny zachowaj ostrożność, aby nie uwięzić

palców w otworach lub szczelinach na spodzie tacy.

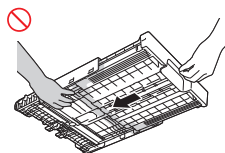
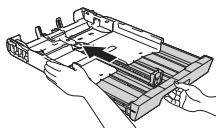

MFC-J3660DW/MFC-J3960DW/MFC-J6560DW/  
MFC-J6760DW/MFC-J6960DW/MFC-J6975DW/  
MFC-J6977DW:  
Trzymaj ręce z dala od obszarów pokazanych na ilustracji.

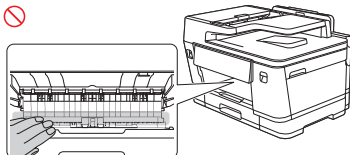

HL-J5113DW/MFC-J3660DW/MFC-J3960DW/  
MFC-J5110DW/MFC-J5115DW/MFC-J5117DW/  
MFC-J6560DW/MFC-J6760DW/MFC-J6960DW/  
MFC-J6975DW/MFC-J6977DW:  
Aby uniknąć obrażeń, w podnoszeniu produktu powinny brać udział co najmniej dwie osoby. Jedna osoba powinna stać z przodu produktu, a druga z tyłu produktu, zgodnie z poniższą ilustracją. Przenoś produkt, wsuwając ręce we wgłębienia znajdujące się po obu jego stronach. Podczas odkładania produktu należy uważać, aby nie przyciąć palców.

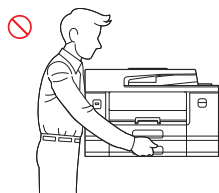
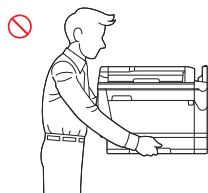
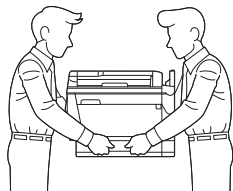

NIE przenoś produktu, chwytając za obszary przedstawione na ilustracjach. Może to spowodować wyszlizgnięcie się produktu z rąk i obrażenia ciała.

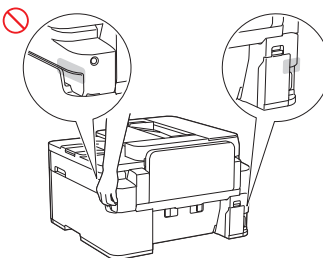
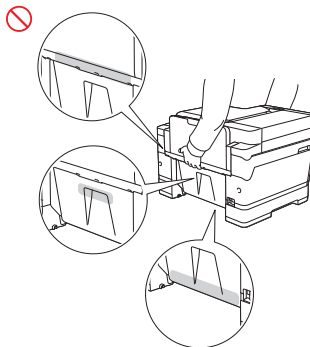
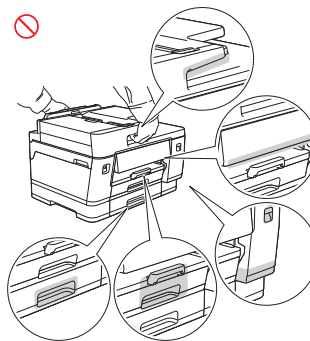

- MFC-J5010DW/MFC-J5013DW:  
Przenoś produkt, wsuwając ręce we wgłębienia znajdujące się po obu jego stronach.

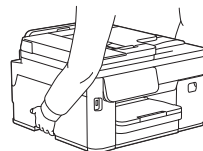

- Przed przeniesieniem produktu wyciągnij tace, jeśli zostały rozłożone na potrzeby obsługi papieru o dużym formacie. Papier obciążający tace może spowodować ich odpadnięcie, a w konsekwencji obrażenia ciała użytkownika lub innych osób.



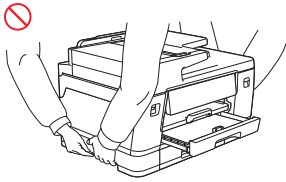

- Podczas wymiany wkładów atramentowych należy zachować ostrożność, aby atrament nie dostał się do oczu.
- Wkłady atramentowe należy przechowywać w miejscu niedostępnym dla dzieci.
- Należy unikać połykania atramentu.
- Bez otrzymania jednoznacznej instrukcji dotyczącej wykonania tej czynności NIE należy potrząsać wkładami atramentowymi. Potrząśnięcie wkładem może spowodować wyciek atramentu.
- NIE demontuj wkładów atramentowych. Atrament może dostać się do oczu lub zabrudzić skórę.

W przypadku kontaktu atramentu ze skórą lub dostania się atramentu do oczu lub ust wykonaj niezwłocznie następujące czynności:

- W przypadku kontaktu atramentu ze skórą umyj skórę niezwłocznie wodą z mydłem.
- W przypadku dostania się atramentu do oczu niezwłocznie przepłucz oczy wodą i natychmiast skonsultuj się z lekarzem. Niewypłukanie atramentu może spowodować zaczerwienienie lub lekkie opuchnięcie oczu.
- W przypadku przedostania się atramentu do ust lub jego połknięcia należy go wypluć, przepłukać usta i niezwłocznie skontaktować się z lekarzem. Brak kontaktu z lekarzem może doprowadzić do choroby.

NIE należy przesuwac ręką po krawędzi papieru. Cienkie i ostre krawędzie papieru mogą spowodować obrażenia.

### ⚠ UWAGA

- MFC-J3660DW/MFC-J3960DW/MFC-J6560DW/MFC-J6760DW/MFC-J6960DW/MFC-J6975DW/MFC-J6977DW:  
NIE należy usuwać lub niszczyć żadnych znajdujących się w urządzeniu etykiet dotyczących zachowania uwagi lub ostrzegających.

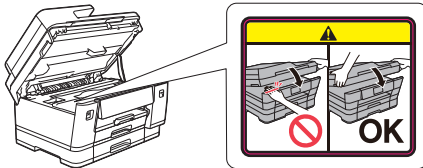

- Ruchome części znajdują się na zacienionych na szaro obszarach przedstawionych na ilustracji. Gdy części się ruszają, należy trzymać ręce poza tymi obszarami. NIE należy usuwać lub niszczyć żadnych znajdujących się w urządzeniu etykiet dotyczących zachowania uwagi lub ostrzegających.

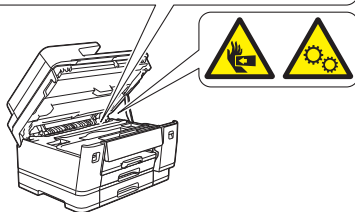
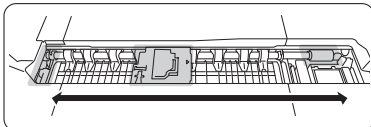

## WAŻNE

- Nieznaczna zmiana w działaniu produktu może oznaczać potrzebę serwisowania.
- NIE podłączaj produktu do gniazda elektrycznego sterowanego przy użyciu przełączników ściennych lub automatycznych wyłączników czasowych lub należącego do tego samego obwodu, do którego podłączono duże odbiorniki lub inne urządzenia wymagające znacznych ilości energii elektrycznej. Mogłoby to doprowadzić do przerwy w zasilaniu. Przerwa w zasilaniu może także spowodować usunięcie informacji z pamięci produktu, a naprzemienne włączanie i wyłączanie zasilania może uszkodzić produkt.
- Jeśli mimo zastosowania się do instrukcji obsługi produkt nie pracuje prawidłowo, dokonaj tylko tych regulacji, które opisano w instrukcji obsługi. Nieprawidłowe wyregulowanie innych elementów sterujących może spowodować uszkodzenie produktu, a przywrócenie jego normalnego działania prawdopodobnie będzie wymagać dużego wkładu pracy wykwalifikowanego technika.

## Gwarancja na produkt i zakres odpowiedzialności

Zadne zawarte w niniejszym podręczniku informacje nie wpływają na istniejące gwarancje na produkty i nie można ich interpretować jako udzielenia jakichkolwiek dodatkowych gwarancji. Nieprzestrzeganie instrukcji bezpieczeństwa zawartych w niniejszym podręczniku może spowodować unieważnienie gwarancji produktu.

### ⚠ OSTRZEŻENIE



- Należy używać wyłącznie przewodu zasilającego dostarczonego z tym produktem (jeśli znajduje się w opakowaniu).
- Produkt należy zainstalować w pobliżu łatwo dostępnego gniazda elektrycznego. W przypadku zagrożenia należy odłączyć przewód zasilający od gniazda elektrycznego, aby całkowicie odciąć zasilanie.

## Deklaracja zgodności (tylko Europa)

Firma Brother Industries, Ltd.

z siedzibą pod adresem 15-1, Naeshiro-cho, Mizuho-ku, Nagoya 467-8561, Japan,

deklaruje, że ten produkt jest zgodny z odpowiednim ustawodawstwem harmonizacyjnym UE (tylko Europa) i ustawodawstwem Wielkiej Brytanii (tylko Wielka Brytania).

Deklarację zgodności można pobrać z witryny internetowej firmy Brother. Na stronie

[support.brother.com/manuals](http://support.brother.com/manuals).

## Deklaracja zgodności UE z dyrektywą dotyczącą urządzeń radiowych 2014/53/UE (tylko Europa) — dotyczy tylko modeli z interfejsami radiowymi

Firma Brother Industries, Ltd.

z siedzibą pod adresem 15-1, Naeshiro-cho, Mizuho-ku, Nagoya 467-8561, Japan,

oświadcza, że niniejsze produkty są w zgodzie z postanowieniami dyrektywy dotyczącej urządzeń radiowych 2014/53/UE. Deklarację zgodności można pobrać, postępując zgodnie z instrukcjami opisanymi w sekcji Deklaracja zgodności (tylko Europa).

## Bezprzewodowe sieci LAN (tylko modele z funkcją bezprzewodowej sieci LAN)

Ta drukarka/urządzenie wielofunkcyjne obsługuje bezprzewodowe sieci LAN.

- Pasma częstotliwości: 2400-2483,5 MHz  
Maksymalna moc częstotliwości radiowych przesyłana na pasmach częstotliwości: poniżej 20 dBm (EIRP)
- Pasma częstotliwości: 5150-5350 MHz

Maksymalna moc częstotliwości radiowych przesyłana na pasmach częstotliwości: poniżej 23 dBm (EIRP)

Tylko do użytku w pomieszczeniach (5,15-5,35 GHz)

- Pasma częstotliwości: 5470-5725 MHz

Maksymalna moc częstotliwości radiowych przesyłana na pasmach częstotliwości: poniżej 23 dBm (EIRP)

## Połączenie LAN (tylko modele z funkcją przewodowej sieci LAN)

### ⚠ UWAGA

NIE podłączaj produktu do sieci LAN, w której mogą występować przepięcia.

## NFC (tylko modele z funkcją NFC)

Ta drukarka/urządzenie wielofunkcyjne obsługuje funkcję NFC, Near Field Communication (komunikacja bliskiego zasięgu).

- (HL-J5113DW/MFC-J5115DW/MFC-J5117DW/MFC-J6975DW/MFC-J6977DW)

Pasma częstotliwości: 13,553 MHz-13,567 MHz

Maksymalna moc częstotliwości radiowych przesyłana na pasmach częstotliwości: poniżej 111,5 dBuV/m przy 10 m

## Znaki handlowe

Wi-Fi® i Wi-Fi Direct® to zastrzeżone znaki handlowe firmy Wi-Fi Alliance®.

Mac to znak handlowy firmy Apple Inc. zastrzeżony w Stanach Zjednoczonych i w innych krajach.

QR Code to zastrzeżony znak handlowy firmy DENSO WAVE INCORPORATED w Japonii i innych krajach.

Każda firma, której nazwa oprogramowania jest wymieniona w tym podręczniku, posiada umowę licencyjną oprogramowania dotyczącą programów będących jej własnością.

**Wszelkie nazwy handlowe lub nazwy produktów widoczne na produktach firmy Brother, a także w powiązanych dokumentach lub innych materiałach, to znaki handlowe lub zarejestrowane znaki handlowe firm będących ich właścicielami.**

## Obsługa klienta i lokalizacje centrów serwisowych

Odwiedź stronę [global.brother/en/gateway](http://global.brother/en/gateway)

## Nie zgodne z prawem korzystanie ze sprzętu do kopiowania lub skanowania (Tylko produkty z funkcją skanowania)

Wykonywanie kopii (reprodukcji) niektórych pozycji lub dokumentów z zamiarem oszustwa jest przestępstwem. Poniżej przedstawiono niepełną listę dokumentów, których kopiowanie może być niezgodne z prawem. W razie wątpliwości dotyczących poszczególnych pozycji lub dokumentów należy się skontaktować z prawnikiem i/lub odpowiednimi władzami:

- Banknoty
- Obligacje i inne papiery wartościowe
- Certyfikaty depozytowe
- Dokumenty dotyczące służby w siłach zbrojnych oraz dokumenty poborowe
- Paszporty
- Znaczkę pocztowe (stemplowane i niestemplowane)
- Dokumenty imigracyjne
- Dokumenty opieki społecznej
- Czeki lub weksle wystawione przez agencje rządowe
- Dokumenty identyfikacyjne lub identyfikatory

Dodatkowo, zgodnie z przepisami obowiązującymi w niektórych krajach, nie mogą być kopiowane ani skanowane licencje i certyfikaty upoważniające do prowadzenia pojazdów silnikowych.

Nie można kopiować ani skanować legalnie dzieł objętych prawami autorskimi. Zakaz ten nie dotyczy dozwolonego użytku części takich dzieł. Wielokrotne kopiowanie może świadczyć o nieprawidłowym wykorzystywaniu. Prace artystyczne powinny

być traktowane jak inne dokumenty podlegające ustawie o prawie autorskim.

## Informacje dotyczące zgodności z rozporządzeniem Komisji (UE) 2023/826 (tylko Europa)

Aby pobrać informacje dotyczące zgodności z rozporządzeniem Komisji, odwiedź stronę Brother support pod adresem: [support.brother.com/g/d/a4m9/](http://support.brother.com/g/d/a4m9/)

Modele	Zużycie energii Tryb gotowości sieciowej <sup>1</sup>
HL-J5113DW	Okolo 1,7 W
MFC-J3660DW/MFC-J3960DW/ MFC-J5010DW/MFC-J5013DW/ MFC-J5110DW/MFC-J5115DW/ MFC-J5117DW/MFC-J6560DW/ MFC-J6760DW/MFC-J6960DW/ MFC-J6975DW/MFC-J6977DW	Okolo 1,8 W

<sup>1</sup> Wszystkie porty sieciowe aktywowane i połączone

Jeśli dane urządzenie wyświetla menu [Wszyst. ust.] na ekranie głównym, pomiń menu [Ustawienia].

### Jak włączyć/wyłączyć bezprzewodową sieć LAN (funkcja dostępna w niektórych modelach)

- Naciśnij przycisk  [Ustawienia] > [Wszyst. ust.] > [Sieć] > [WLAN (Wi-Fi)] > [WLAN wł.] > [Wł.] lub [Wył.]

### Jak włączyć/wyłączyć Wi-Fi Direct (funkcja dostępna w niektórych modelach)

- Naciśnij przycisk  [Ustawienia] > [Wszyst. ust.] > [Sieć] > [Wi-Fi Direct] > [Interf. włącz.] > [Wł.] lub [Wył.]

### Jak włączyć/wyłączyć komunikację NFC (funkcja dostępna w niektórych modelach)

- Naciśnij przycisk  [Ustawienia] > [Wszyst. ust.] > [Sieć] > [NFC] > [Wł.] lub [Wył.]

### Zużycie energii

Urządzenie wyposażono w funkcję oszczędzania energii. Wyłączenie tej funkcji lub opóźnienie jej aktywacji spowoduje zwiększenie zużycia energii.

## Wyłączenie odpowiedzialności

Firma Brother nie udziela żadnych gwarancji w zakresie unikania, łagodzenia skutków lub niewystępowania jakichkolwiek awarii, wadliwego działania, awarii systemu, infekcji wirusowych, uszkodzenia i znikania danych oraz wszelkich innych rodzajów błędów wynikających z użytkowania tego produktu. NA ILE POZWALAJĄ NA TO OBOWIĄZUJĄCE PRZEPISY PRAWA, FIRMA BROTHER NIE BĘDZIE PONOSIŁA ODPOWIEDZIALNOŚCI ZA JAKĄKOLWIEK UTRATĘ DOCHODÓW LUB POŚREDNIE, SPECJALNE, PRZYPADKOWE, WTORNE, PRZYKŁADOWE LUB KARNE SZKODY PO STRONIE KLIENTÓW LUB INNYCH OSÓB TRZECICH.