



Les manuels les plus récents sont disponibles sur le site Web de soutien Brother : [support.brother.com/manuals](http://support.brother.com/manuals)



Lisez en premier le *Guide de sécurité du produit*, puis lisez ce *Guide d'installation rapide* pour connaître la bonne procédure d'installation.



Si vous avez suivi les instructions du *Guide d'installation rapide* imprimé fourni avec l'appareil et que vous avez sélectionné « Configuration manuelle », allez directement à l'étape 6 dans ce guide.

## 1 Déballage de l'appareil et vérification des composants

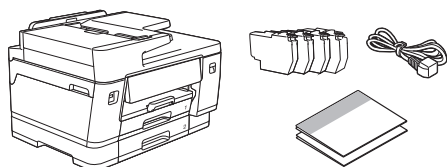

Retirez la bande adhésive de protection ou le film qui recouvre l'appareil et les consommables.

### REMARQUE

- Les illustrations figurant dans ce guide peuvent ne pas correspondre exactement à votre modèle, mais les étapes décrites sont identiques pour tous les modèles.
- Les composants peuvent varier selon le pays.
- Conservez tous les emballages d'origine ainsi que la boîte au cas où vous devriez réexpédier l'appareil.
- Le cordon téléphonique n'est pas fourni. Si vous comptez utiliser cet appareil pour envoyer et recevoir des télécopies, il vous faudra vous procurer un cordon séparément.
- Si vous utilisez une connexion câblée, vous devez acheter le câble d'interface correct adapté à l'interface que vous souhaitez utiliser.

**Câble USB :** Utilisez un câble USB 2.0 (Type A/B) d'une longueur maximale de 16 pieds (5 mètres).

**Câble Ethernet (réseau) :** Utilisez un câble droit à paires torsadées de catégorie 5e (ou supérieure) pour les réseaux 10Base-T, 100Base-TX ou 1000Base-T.

## 2 Chargement de papier de format Lettre

### REMARQUE

Pour plus d'information sur le chargement d'autres supports, consultez le *Guide de l'utilisateur en ligne* à l'adresse [support.brother.com/manuals](http://support.brother.com/manuals).



### 3 Connexion du cordon téléphonique (modèles avec fonction télécopieur uniquement)



Suivez cette étape uniquement si vous comptez utiliser l'appareil comme télécopieur.

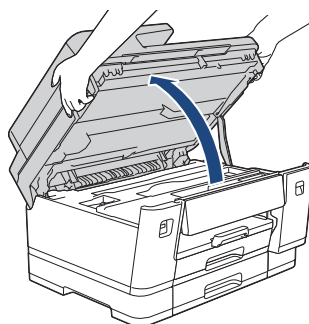

Soulevez le capot du scanner.

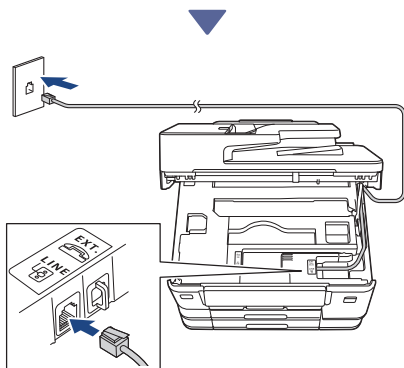

Introduisez le cordon téléphonique dans la prise marquée **LINE** et disposez le cordon pour le faire sortir de l'arrière de l'appareil.

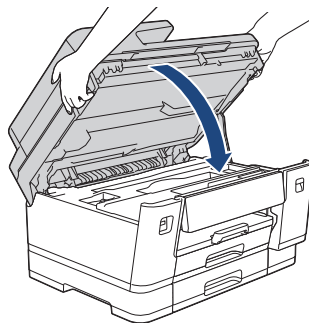

Refermez le capot du scanner.

### 4 Connexion du cordon d'alimentation

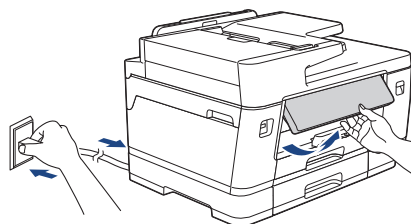

L'appareil s'allume automatiquement.

(Pour certains modèles seulement) Si vous êtes invité à sélectionner votre pays ou votre langue, suivez les instructions affichées à l'écran ACL.

#### REMARQUE

Vous pouvez régler l'angle d'inclinaison du panneau de commande pour lire plus facilement l'écran ACL.

Continuer à la colonne suivante 

## 5 Choix de la méthode de configuration

### Configuration facile

Rendez-vous sur [setup.brother.com](https://setup.brother.com) et téléchargez l'application ou le logiciel qui vous aidera à configurer et à connecter l'appareil facilement.

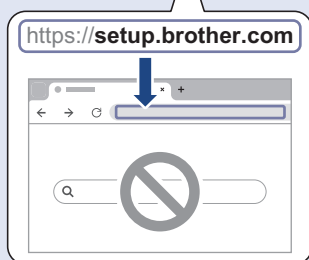
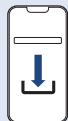

Non disponible pour macOS

### Configuration manuelle

Allez à l'étape 6.

#### REMARQUE

Vous pouvez utiliser votre appareil avec plusieurs appareils. Utilisez l'une des méthodes de configuration de cette étape pour télécharger le logiciel de l'appareil sur les autres appareils que vous souhaitez utiliser.

## 6 Configuration depuis le panneau de commande de l'appareil

1. Appuyez sur [Config sans app/logiciel] lorsque l'écran du code QR s'affiche.
2. Prenez connaissance des informations affichées à l'écran ACL, puis appuyez sur [Oui].

## 7 Installation des cartouches d'encre de départ

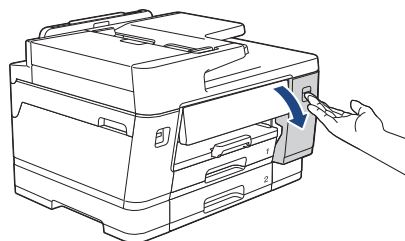

Ouvrez le couvercle de cartouche d'encre.

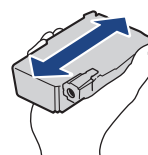

Secouez rapidement la cartouche d'encre **noire** horizontalement 15 fois comme indiqué, avant de l'insérer dans l'appareil.

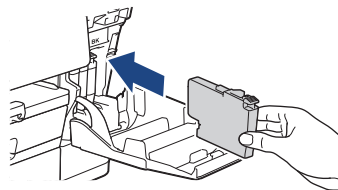

Suivez les instructions affichées à l'écran ACL pour installer les cartouches d'encre.

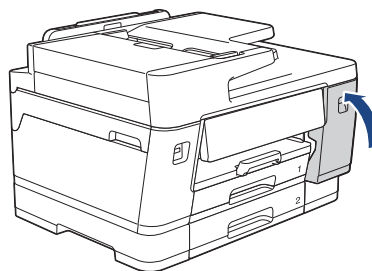

Après avoir installé les quatre cartouches d'encre, fermez le couvercle de cartouche d'encre.



Continuer à la colonne suivante

Vérifiez les messages à l'écran ACL pour poursuivre la configuration.  
Lorsque le message de préparation de l'encre s'affiche, suivez les instructions affichées à l'écran ACL pour procéder au nettoyage initial du système d'encre.  
Ce nettoyage peut prendre quelques minutes. Pendant ce temps, vous pouvez passer à l'étape suivante.

#### REMARQUE

Lorsque vous installez les cartouches d'encre pour la première fois, l'appareil consommera un peu plus d'encre pour remplir les tubes d'alimentation d'encre. C'est un processus qui n'a lieu qu'une seule fois pour permettre de réaliser des tirages de haute qualité.

## 8 Réglage de la date et de l'heure

Suivez les instructions affichées à l'écran ACL pour régler la date et l'heure.

## 9 Configuration de la connexion Internet pour certaines fonctions ou la mise à jour du micrologiciel

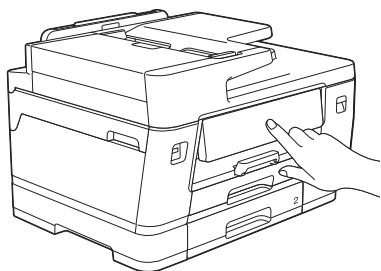

Suivez les instructions affichées à l'écran ACL. Lorsque vous appuyez sur [Oui], la connexion Internet est établie conformément aux conditions qui s'y appliquent normalement.

## 10 Contrôle de la qualité d'impression

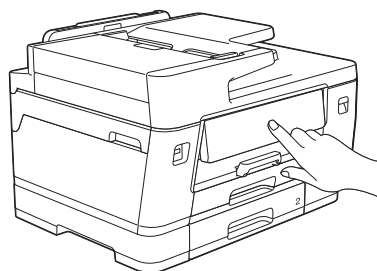

Lorsque le nettoyage initial du système d'encre est terminé, imprimez la feuille de contrôle de la qualité d'impression : Appuyez sur [Marche].

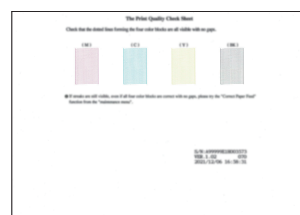

L'appareil imprime la feuille de contrôle de la qualité d'impression.

OK

Médiocre

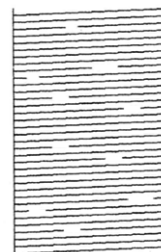
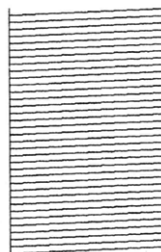

Sur l'écran ACL de l'appareil, sélectionnez les images qui correspondent le mieux à la façon dont chaque couleur apparaît sur la feuille de contrôle de la qualité d'impression, puis, si nécessaire, relancez la procédure de nettoyage.

## 11 Ajustement de l'alignement de l'impression (recommandé)

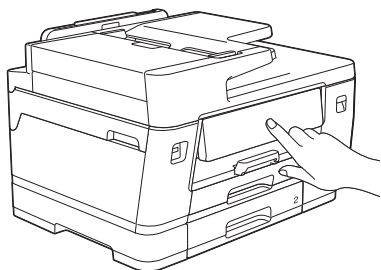

Pour ajuster l'alignement de l'impression avant d'utiliser l'appareil, imprimez la feuille d'ajustement :

Lorsque le message d'ajustement s'affiche, appuyez sur [Démarr.] et suivez les instructions affichées à l'écran ACL.

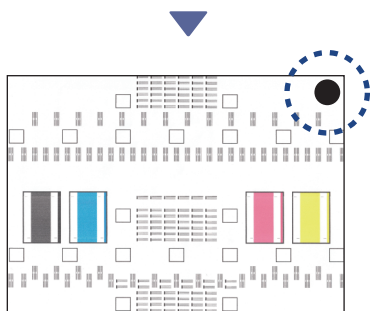

La feuille présente un cercle noir dans le coin supérieur droit.

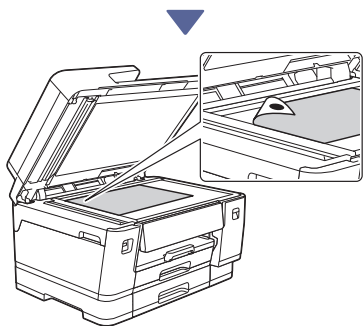

Placez la feuille d'ajustement face imprimée vers le bas sur la vitre du scanner en veillant à ce que le cercle noir se trouve dans le coin supérieur gauche de la vitre du scanner, comme dans l'illustration.

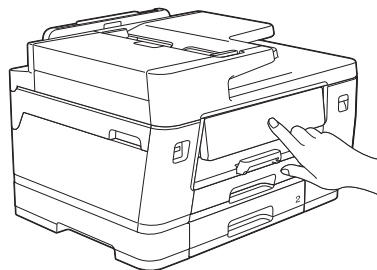

Suivez les instructions affichées à l'écran ACL pour ajuster l'alignement.

Lorsque vous avez terminé, retirez la feuille d'ajustement de la vitre du scanner.

## 12 Confirmation de la fin de la configuration de l'appareil

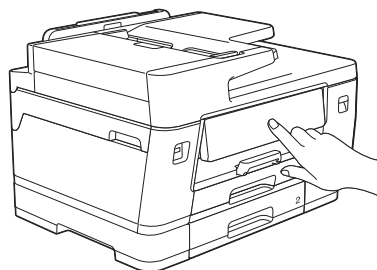

Suivez les éventuelles instructions qui s'affichent à l'écran ACL, puis confirmez la fin de la configuration de l'appareil.

## 13 Connexion de votre ordinateur ou appareil mobile à l'appareil (si nécessaire)

Rendez-vous sur [setup.brother.com](https://setup.brother.com) et téléchargez l'application ou le logiciel.

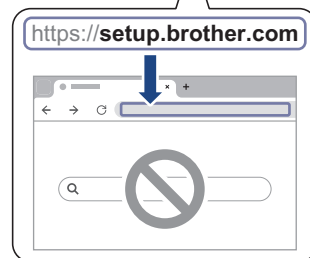
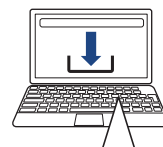
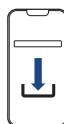

## REMARQUE

Pour une connexion USB ou par réseau câblé, repérez le bon port (en fonction du câble que vous utilisez) dans l'appareil, comme illustré.

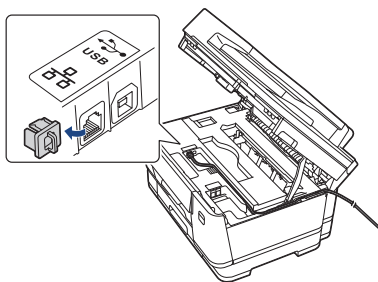

## Configuration terminée

L'appareil est maintenant prêt à imprimer ou à scanner.

### Avis important relatif à la sécurité du réseau :

Le mot de passe par défaut pour gérer les réglages de l'appareil se trouve au dos de l'appareil. Il est indiqué par « Pwd ». Nous vous conseillons de modifier immédiatement le mot de passe par défaut pour protéger votre appareil contre les accès non autorisés.

## 14 Configuration sans fil manuelle

Si la configuration sans fil échoue, essayez de configurer la connexion manuellement.

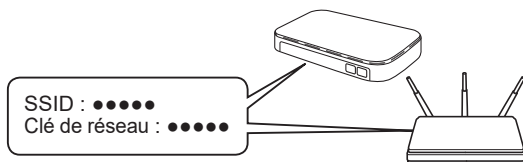

Recherchez le SSID (nom du réseau) ainsi que la clé de réseau (mot de passe) sur votre routeur ou point d'accès sans fil.

Si vous ne parvenez pas à trouver cette information, demandez à votre administrateur réseau ou au fabricant du point d'accès/routeur sans fil.



1. Allez sur votre appareil et appuyez sur  > [Trouver réseau Wi-Fi] > [Oui].

Continuer à la colonne suivante 

2. Sélectionnez le SSID (nom du réseau) de votre point d'accès/routeur et entrez la clé de réseau (mot de passe).

Une fois la configuration terminée et la connexion sans fil établie, l'écran ACL affiche [Connecté]. Allez à l'étape 13 pour télécharger l'application ou le logiciel.

Si le problème n'est toujours pas résolu, visitez [support.brother.com](http://support.brother.com) pour consulter les FAQ et les sections de dépannage.

Pour des informations détaillées sur l'appareil et les caractéristiques techniques du produit, consultez le *Guide de l'utilisateur en ligne* à l'adresse [support.brother.com/manuals](http://support.brother.com/manuals).