



I manuali più recenti sono disponibili nel sito web di supporto Brother: [support.brother.com/manuals](http://support.brother.com/manuals)



Leggere innanzitutto la *Guida di sicurezza prodotto*, quindi leggere la presente *Guida di installazione rapida* per conoscere la corretta procedura di installazione.



Se sono state seguite le istruzioni riportate nella *Guida di installazione rapida* in formato cartaceo, fornita con la macchina, ed è stata selezionata l'opzione "Installazione manuale", andare direttamente al punto 6 di questa guida.

## 1 Estrarre la macchina dalla confezione e controllare i componenti

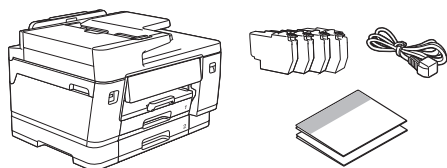

Rimuovere il nastro protettivo o la pellicola che ricopre la macchina e le forniture.

### NOTA

- Le illustrazioni di questa guida potrebbero non corrispondere esattamente al modello in uso, ma la procedura è la stessa per ogni modello.
- I componenti potrebbero variare a seconda del paese.
- Conservare tutti i materiali di imballaggio e la scatola nel caso in cui sia necessario spedire la macchina.
- Se si utilizza una connessione cablata, è necessario acquistare il cavo di interfaccia corretto per l'interfaccia che si desidera usare.

**Cavo USB:** Utilizzare un cavo USB 2.0 (tipo A/B) non più lungo di 5 metri.

**Cavo Ethernet (rete):** Utilizzare un doppino intrecciato lineare di categoria 5e (o superiore) per le reti 10Base-T/100Base-TX/1000Base-T.

- Brother si impegna a ridurre gli scarti e il consumo sia delle materie prime che dell'energia necessaria per produrle. Maggiori informazioni sulle nostre politiche ambientali sono disponibili sul sito [www.brotherearth.com](http://www.brotherearth.com).

## 2 Caricare carta normale formato A4

### NOTA

Per maggiori informazioni sul caricamento di diversi supporti, vedere la *Guida utente in linea* all'indirizzo [support.brother.com/manuals](http://support.brother.com/manuals).

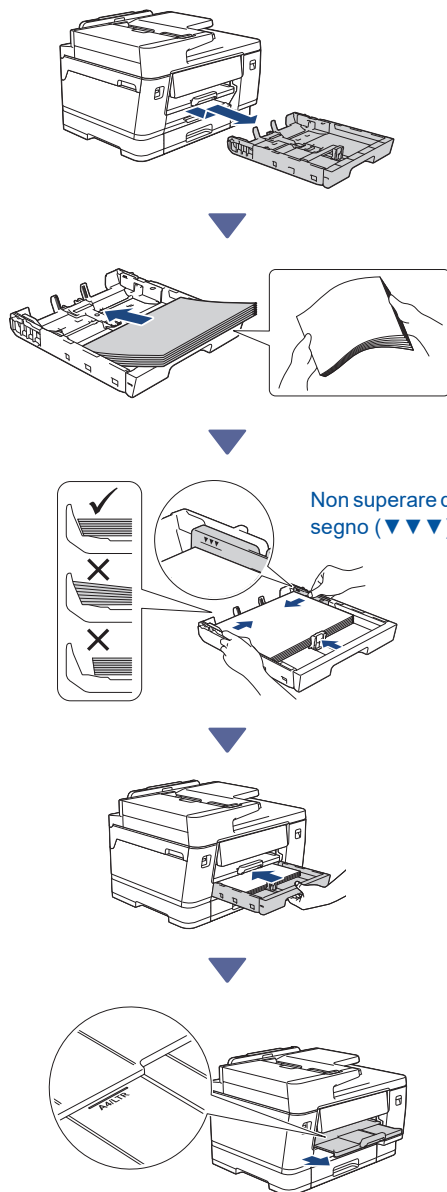

Segue alla colonna successiva ↗

### 3 Collegare il cavo della linea telefonica (solo modelli dotati della funzione fax)



Seguire questa procedura solo se si utilizza la macchina come fax.

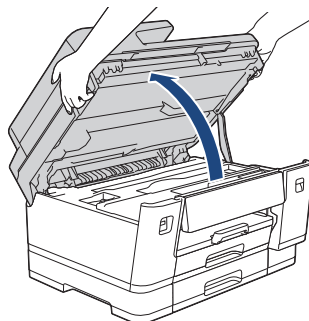

Sollevare il coperchio dello scanner.

(Esempio per l'Italia)

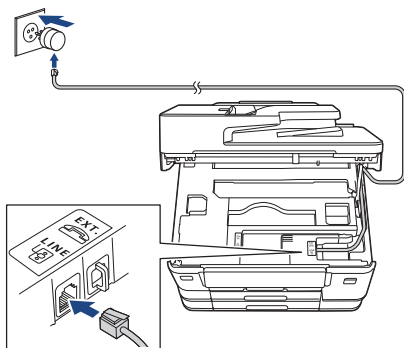

Inserire il cavo della linea telefonica nella presa contrassegnata dall'indicazione **LINE** e far fuoriuscire il cavo dal retro della macchina.

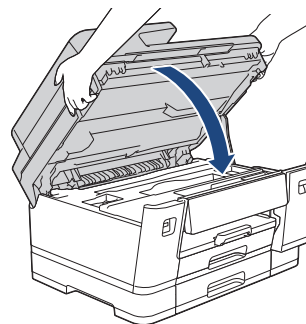

Chiudere il coperchio dello scanner.

(Per l'Europa) Su richiesta, è possibile ottenere un cavo Brother originale, fornito gratuitamente. Per contattarci, visitare il sito [www.brother.eu](http://www.brother.eu).

### 4 Collegare il cavo di alimentazione

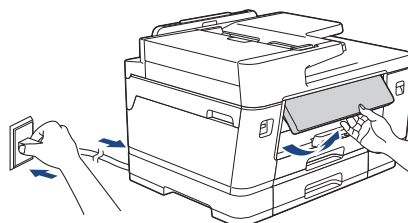

La macchina si accende automaticamente.

(Solo per alcuni modelli) Se viene richiesto di selezionare il paese o la lingua, seguire le istruzioni visualizzate sul display LCD.

#### NOTA

È possibile regolare l'angolo del pannello di controllo per leggere più facilmente l'LCD.

Segue alla colonna successiva

## 5 Scegliere il metodo di installazione

### Installazione facile

Accedere al sito web [setup.brother.com](https://setup.brother.com) e scaricare l'app o il software per eseguire con facilità l'installazione e la connessione.

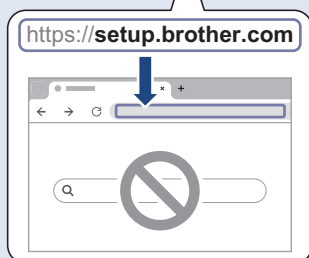
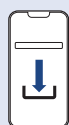

Non disponibile per macOS

### Installazione manuale

Andare al passaggio 6.

#### NOTA

È possibile utilizzare la macchina con più dispositivi. Scegliere uno dei metodi di installazione descritti in questo passaggio per scaricare il software della macchina negli altri dispositivi che si desidera utilizzare.

## 6 Installazione tramite il pannello dei comandi della macchina

1. Quando viene visualizzata la schermata del codice QR, premere [Imp. senza app/software].
2. Leggere le informazioni visualizzate sul display LCD, quindi premere [Si].

## 7 Installare le cartucce d'inchiostro iniziali

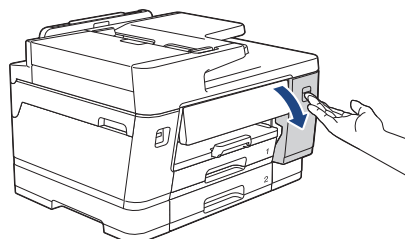

Aprire il coperchio delle cartucce d'inchiostro.

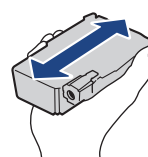

Agitare rapidamente soltanto la cartuccia del **nero** orizzontalmente per 15 volte, come illustrato, prima di inserirla nella macchina.

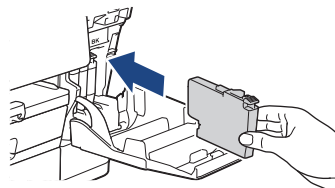

Seguire le istruzioni visualizzate sul display LCD per installare le cartucce d'inchiostro.

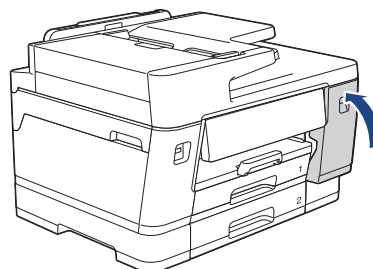

Dopo avere installato le quattro cartucce d'inchiostro, chiudere il coperchio delle cartucce d'inchiostro.



Segue alla colonna successiva ↗

Verificare i messaggi sul display LCD per continuare l'installazione.  
Quando viene visualizzato il messaggio relativo alla preparazione dell'inchiostro, seguire le istruzioni visualizzate sul display LCD per eseguire la pulizia iniziale del sistema di inchiostro.  
La pulizia richiede alcuni minuti, durante i quali è possibile procedere con il passaggio successivo.

#### NOTA

La prima volta che si installano le cartucce d'inchiostro, la macchina utilizza una maggiore quantità d'inchiostro per riempire i tubi di erogazione dell'inchiostro. Questo processo viene eseguito una sola volta e consente di ottenere stampe di qualità elevata.

### 8 Impostare la data e l'ora

Seguire le istruzioni visualizzate sul display LCD per impostare la data e l'ora.

### 9 Impostare la connessione a Internet per alcune funzioni o per l'aggiornamento del firmware

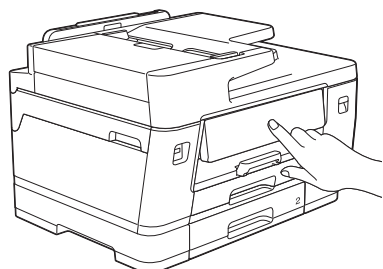

Seguire le istruzioni visualizzate sul display LCD. Se si preme [Si], verranno applicate le tariffe standard di connessione a Internet.

### 10 Verificare la qualità di stampa

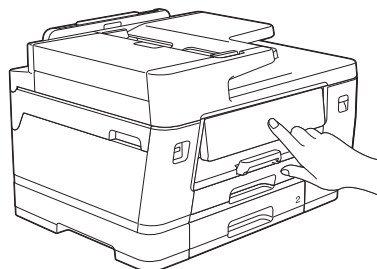

Al termine della pulizia iniziale del sistema di inchiostro, stampare il foglio di verifica della qualità di stampa.

Premere [Inizio].



La macchina stampa il foglio di verifica della qualità di stampa.

OK

Scadente

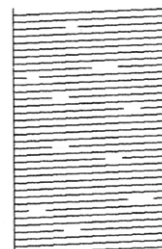
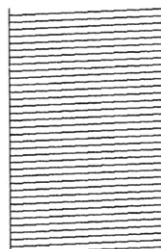

Sul display LCD della macchina, selezionare le immagini che più si avvicinano all'immagine di ciascun colore sul foglio di verifica della qualità di stampa, quindi ripetere la procedura di pulizia, se necessario.

## 11 Regolare l'allineamento di stampa (consigliato)

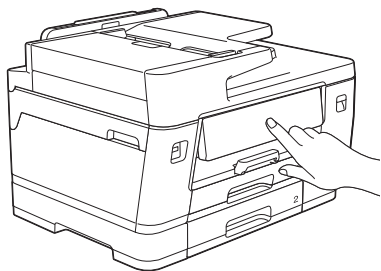

Per regolare l'allineamento di stampa prima di utilizzare la macchina, stampare la pagina di regolazione.

Quando viene visualizzato il messaggio di regolazione, premere [Inizio] e seguire le istruzioni visualizzate sul display LCD.

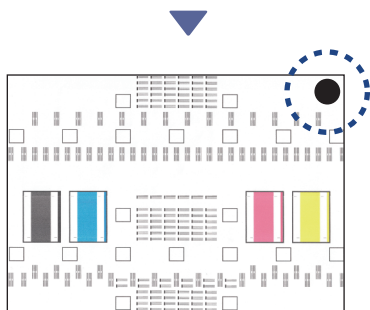

Nell'angolo superiore destro della pagina è presente un cerchio nero.

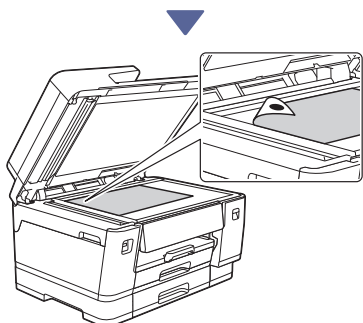

Posizionare la pagina di regolazione sul piano dello scanner con la facciata stampata rivolta verso il basso. Accertarsi che il cerchio nero sia posizionato in corrispondenza dell'angolo superiore sinistro del piano dello scanner, come illustrato in figura.

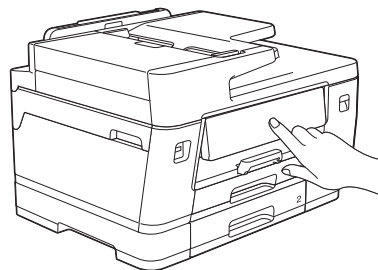

Seguire le istruzioni visualizzate sul display LCD per regolare l'allineamento. Al termine, rimuovere la pagina di regolazione dal piano dello scanner.

## 12 Confermare il completamento dell'installazione della macchina

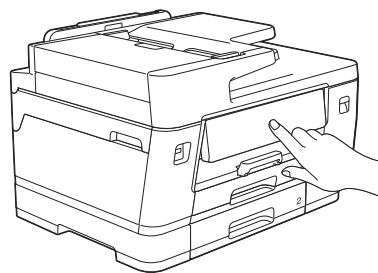

Seguire le istruzioni visualizzate sul display LCD, quindi confermare il completamento dell'installazione della macchina.

## 13 Collegare il computer o il dispositivo mobile alla macchina (se necessario)

Accedere al sito web [setup.brother.com](https://setup.brother.com) e scaricare l'app o il software.

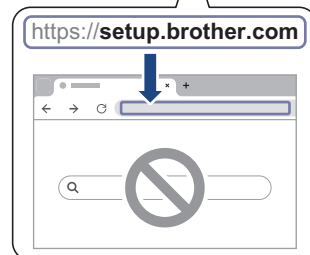
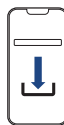

## NOTA

Per la connessione di rete cablata o USB, reperire la porta corretta (a seconda del cavo utilizzato) all'interno della macchina, come illustrato in figura.

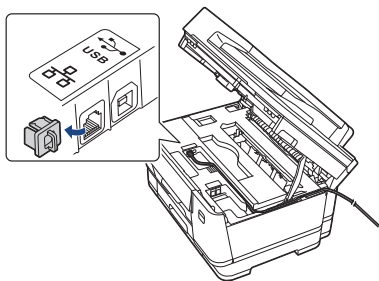

## Installazione completata

Ora è possibile stampare ed eseguire scansioni dalla macchina.

### Avviso importante per la sicurezza di rete:

La password predefinita per gestire le impostazioni di questa macchina è riportata sul retro della macchina e contrassegnata con "Pwd". È consigliabile modificare immediatamente la password predefinita per proteggere la macchina da accessi non autorizzati.

## 14 Configurazione wireless manuale

Se la configurazione wireless non va a buon fine, provare a configurare la connessione manualmente.

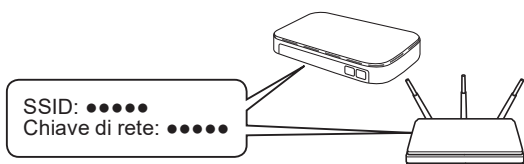

Reperire il codice SSID (nome della rete) e la chiave di rete (password) sul punto di accesso/router wireless.

Se non si riesce a reperire tali dati, rivolgersi all'amministratore di rete oppure al produttore del dispositivo in questione.



1. Sulla macchina, premere  > [Trova rete Wi-Fi] > [Si].

Segue alla colonna successiva 

2. Selezionare l'SSID (nome della rete) per il punto di accesso/router wireless e inserire la chiave di rete (password).

Se la configurazione wireless è stata eseguita correttamente, sul display LCD viene visualizzato [Connessa]. Andare al passaggio 13 per scaricare l'app o il software.

Se il problema persiste, visitare il sito [support.brother.com](http://support.brother.com) per le Domande frequenti e la risoluzione dei problemi.

Per informazioni dettagliate sulla macchina e per le specifiche del prodotto, vedere la *Guida utente in linea* all'indirizzo [support.brother.com/manuals](http://support.brother.com/manuals).