

HL-L8430CDW / HL-L8570CDW

Először olvassa el a *Termékbiztonsági útmutatót*, majd ezt a *Gyors telepítési útmutatót*, hogy a megfelelő telepítési folyamatot tudja végrehajtani.

Nem minden típus kapható az összes országban.

CS

HU



A kézikönyvek legújabb verziói a Brother support weboldalról érhetőek el: support.brother.com/manuals



A készülék kicsomagolása és a tartozékok ellenőrzése

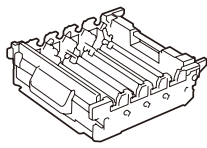
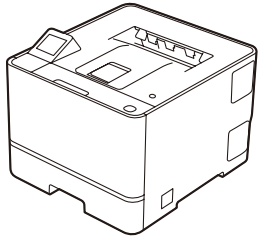

Dobegység*

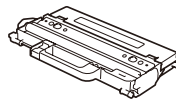

Hulladékfesték-kazetta*

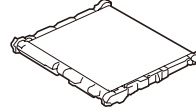

Szijegység*

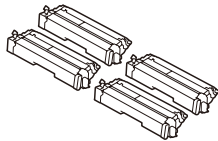

Festékkazetták*
(fekete, cián, magenta és sárga)



Hálózati tápkábel

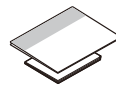

Gyors telepítési útmutató
Termékbiztonsági útmutató

* A készülékben telepítve

MEGJEGYZÉS:

- A csomagolásban található alkatrészek az egyes országokban eltérőek lehetnek.
- A használható csatlakozók a modelltől függően eltérhetnek. Meg kell vásárolnia a megfelelő interfészkábel, ha szüksége van rá.
 - USB-kábel**
2 méternél nem hosszabb USB 2.0 kábel (A/B típus) használatát javasoljuk.
 - Hálózati kábel**
5e kategóriájú (vagy nagyobb átviteli sebességű), egyenes bekötésű, csavart érpárú kábelt használjon.
- A *Gyors telepítési útmutató* illusztrációi a HL-L8570CDW modellt mutatják.
- A Brother a keletkező hulladék, illetve a termeléshez felhasznált nyersanyagok és energia mennyiségének csökkentésére törekszik. A környezetvédelmi tevékenységeinkkel kapcsolatos további információkat a www.brotherearth.com oldalon talál.
- A csomagolóanyagokat és a dobozt ne dobja ki, mert a készülék esetleges későbbi szállításakor jól jöhetnek.

1 Távolítsa el a csomagolóanyagot a festékkazettáról és a dobegység szerelvényeiről

Távolítsa el az összes kék szalagot és narancssárga részt.

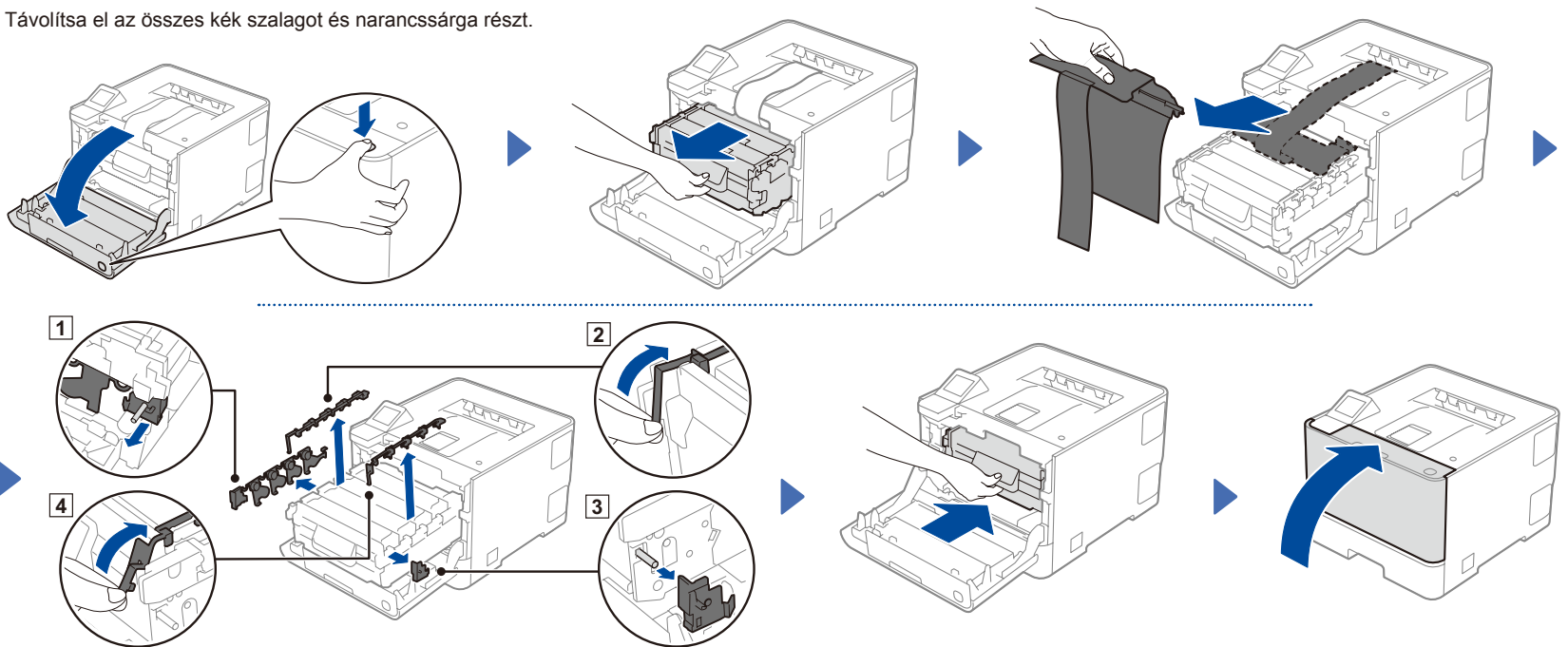

2 Távolítsa el a csomagolóanyagot a beégetőműről

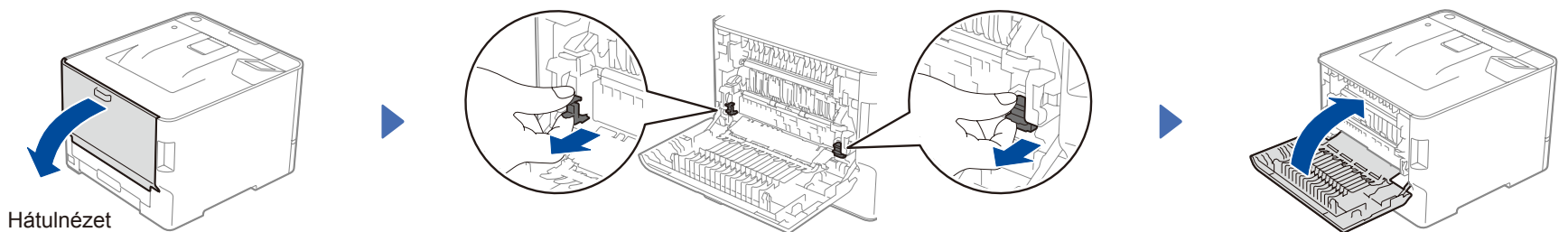

3 Tegyen papírt a papírtálcába

Távolítsa el a csomagolóanyagot.

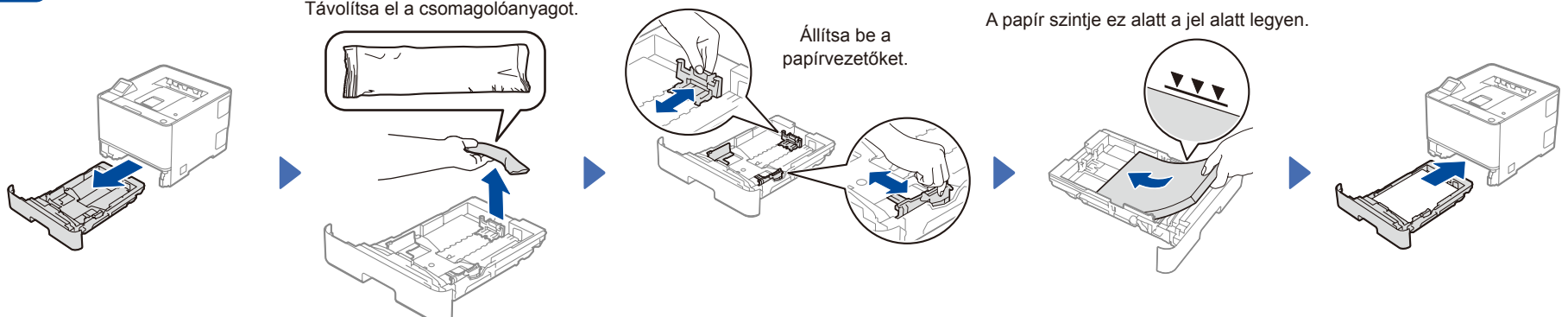

4 Csatlakoztassa a tápkábelt, majd kapcsolja be a készüléket

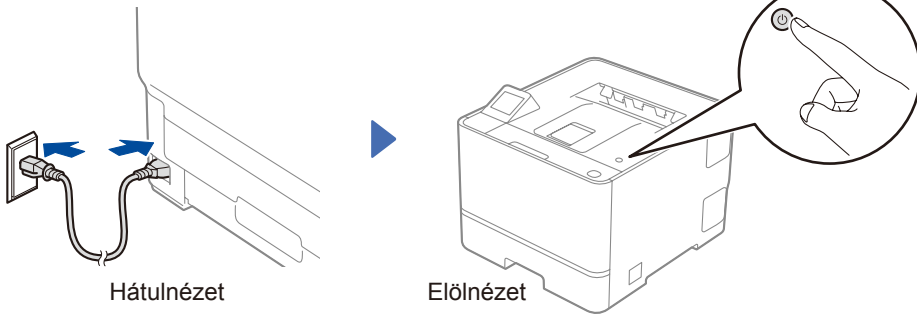

MEGJEGYZÉS:

A tápkábel csatlakoztatása előtt keresse meg a sorozatszám és a jelszó („Pwd:”) címkéjét a készülék hátulján vagy oldalán. Írja fel őket a későbbi felhasználás érdekében.

5 Válasszon nyelvet (szükség szerint)

1. A készülék érintőképernyőjén nyomja meg a [Settings (Beállítás)] > [All Settings (Minden beállítás)] > [Initial Setup (Alapbeáll.)] > [Local Language (Helyi nyelv)] gombot.
2. Válassza ki a nyelvet.
3. Nyomja meg az [OK] gombot.

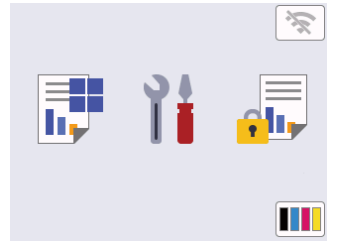

6 Számítógép vagy mobileszköz csatlakoztatása a készülékhez

Kövesse ezeket a lépéseket, ha a készüléken elérhető csatlakozási típusok egyikének használatával szeretné befejezni a beállításokat.

Látogasson el a setup.brother.com weboldalra a Brother szoftver letöltéséhez és telepítéséhez.

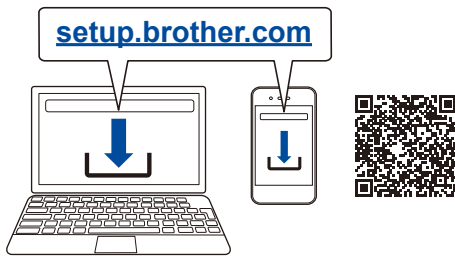

Kövesse a képernyőn megjelenő utasításokat és kijelzéseket.

A beállítás sikeresen befejezve

Mostantól nyomtathat a készüléken.

Fontos megjegyzés a hálózati biztonsághoz: Javasoljuk, hogy azonnal módosítsa az alapértelmezett jelszót, hogy megakadályozza az illetéktelen hozzáférést a készülékhez.

Nem tud csatlakozni? Ellenőrizze a következőket:

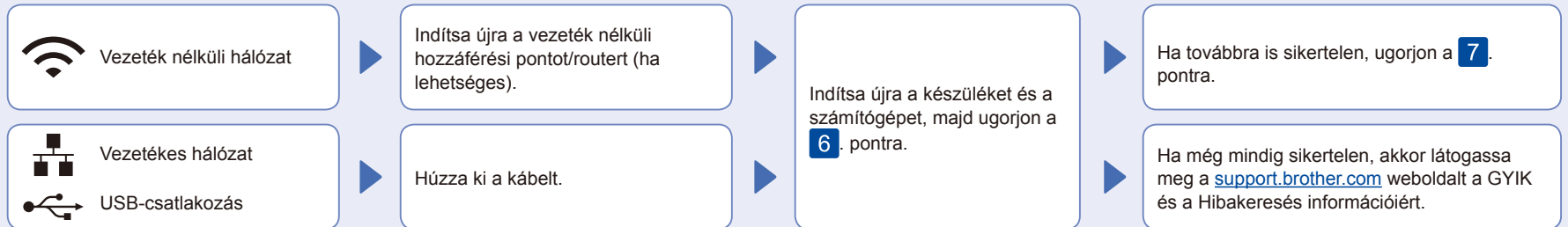

7 Kézi vezeték nélküli beállítás (csak vezeték nélküli modellek esetében)

Ha a vezeték nélküli beállítás sikertelen, próbálkozzon a csatlakozás kézi beállításával.

Keresse meg a vezeték nélküli hozzáférési pont/router SSID (hálózatnév) és Hálózati kulcs (jelszó) értékeit, és írja be a lenti táblázatba.

SSID (Hálózat neve)	
Hálózati kulcs (Jelszó)	

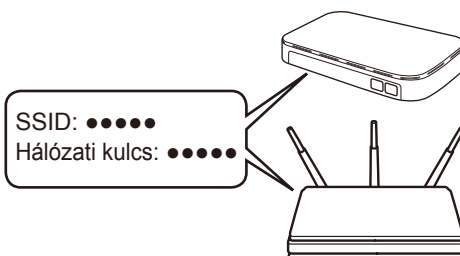

Nyomja meg a [Wi-Fi hálózat keresése] gombot. Kövesse az érintőképernyőn megjelenő utasításokat.

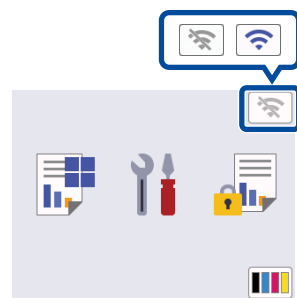

Válassza ki az SSID (hálózatnév) értéket a vezeték nélküli hozzáférési pont/router számára, majd adja meg a Hálózati kulcs (jelszó) értékét.

Ha sikerült a vezeték nélküli beállítás, az érintőképernyőn a [Kapcsolódott] kijelzés olvasható.

Ugorjon a 6. pontra a szoftver telepítéséhez.

Ha a beállítás sikertelen, indítsa újra Brother készülékét és a vezeték nélküli hozzáférési pont/router-t, majd ismétlje meg a 7. pontot.

Ha nem találja ezt az információt, kérdezze meg a hálózati rendszergazdát vagy a vezeték nélküli hozzáférési pont/router gyártóját.