

DCP-L8630CDW / MFC-L8730CDW / MFC-L8970CDW / MFC-EX570

Първо прочетете *Ръководството за безопасност*, след това прочетете това *Ръководство за бързо инсталиране* за правилните процедури на инсталиране.  
Не всички модели се предлагат във всички страни.



Най-новите ръководства са достъпни на Brother support уебсайта: [support.brother.com/manuals](http://support.brother.com/manuals)



PL

BG

## Разопаковане на устройството и проверка на компонентите

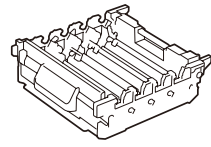
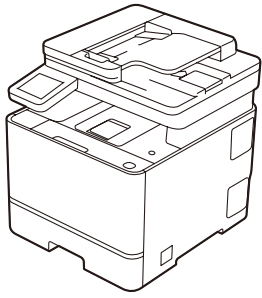

Модул на барабана\*

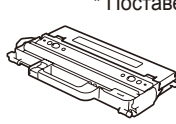

Кутия за отпадъчен тонер\*



Модул на ремъка\*

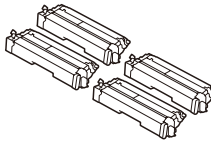

Тонер касети\*  
(черно, синьо, червено и жълто)



Захранващ кабел

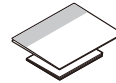

Ръководство за бързо  
инсталиране  
Ръководство за безопасност

### ЗАБЕЛЕЖКА:

- Компонентите, включени в комплекта, може да се различават в зависимост от държавата, в която се намирате.
- Наличните интерфейси за връзка може да са различни в зависимост от модела. Трябва да закупите правилния интерфейсен кабел, ако ви е нужен такъв.

#### - USB кабел

Препоръчваме ви да използвате USB 2.0 кабел (тип A/B), не по-дълъг от 2 метра.

#### - Мрежов кабел

Използвайте прав кабел тип „усукана двойка“ категория 5е (или по-висока).

- На илюстрациите в това *Ръководство за бързо инсталиране* е показано устройството MFC-L8730CDW.
- Brother се стреми да намали отпадъците и да спести суровините и енергията, необходими за производството им. Прочетете повече за нашата дейност за опазване на околната среда на адрес [www.brotherearth.com](http://www.brotherearth.com).
- Запазете всички опаковъчни материали и кутията, в случай че се наложи да транспортирате устройството.

## 1 Отстранете опаковъчните материали от комплекта тонер касета и модул на барабана

Отстранете всички сини ленти и оранжеви части.

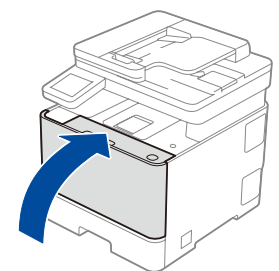
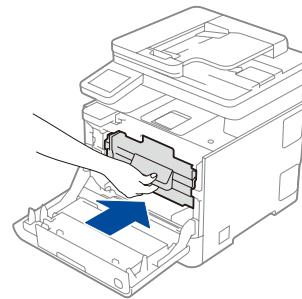
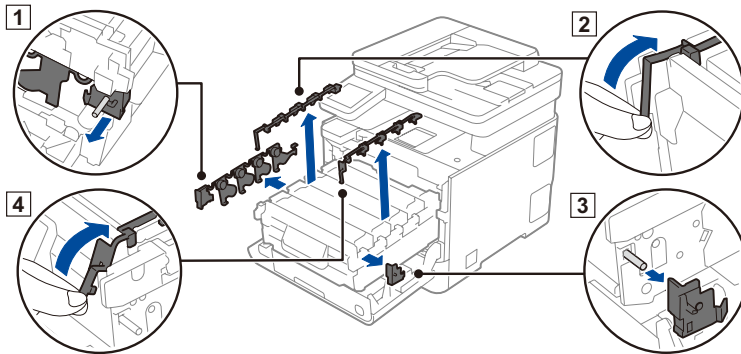
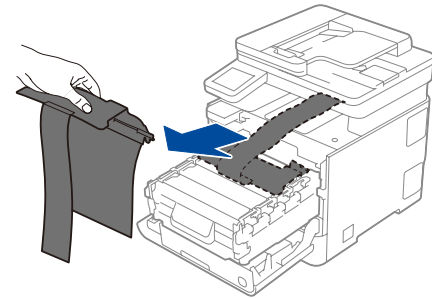
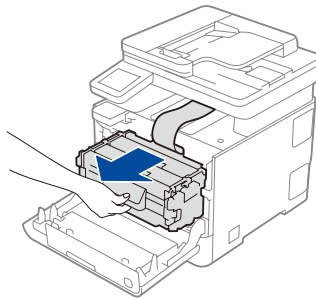
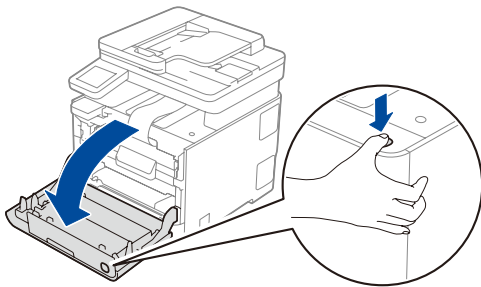

## 2 Отстранете опаковъчните материали от изпичащия модул



Задна част

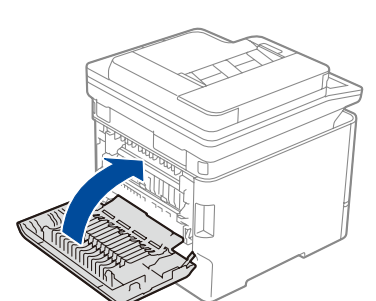
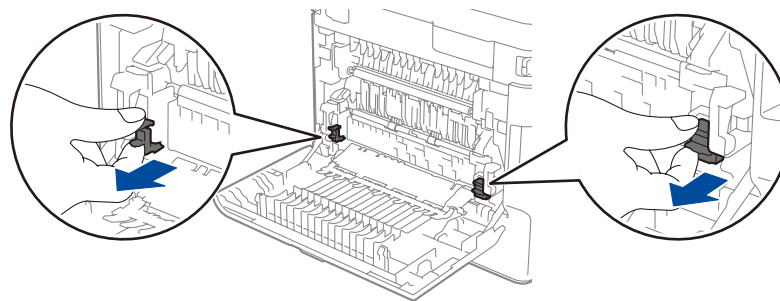

## 3 Заредете хартия в тавата за хартия

Отстранете опаковъчните материали.

Настройте водачите за хартията.

Не превишавайте тази маркировка.

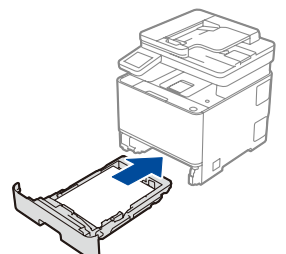
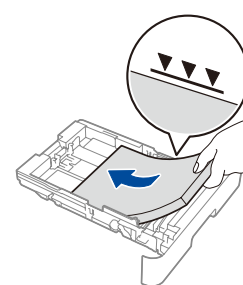
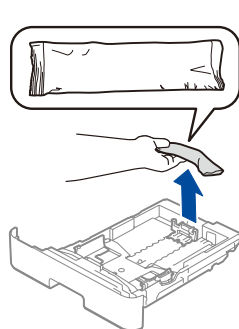
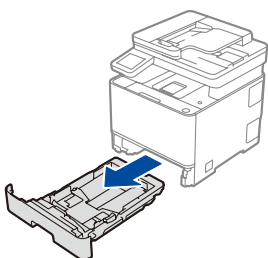

## 4 Свържете захранващия кабел и включете устройството

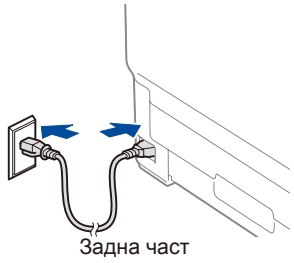

### ЗАБЕЛЕЖКА:

Преди свързване на захранващия кабел вижте табелката със серийен номер и парола (отбелязана с „PwD:“) на гърба или отстрани на устройството. Запишете си ги за бъдеща употреба.

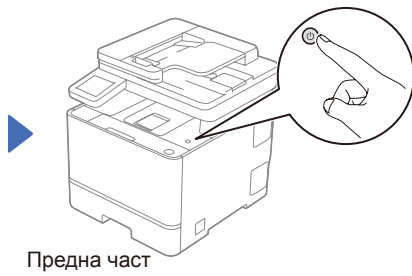

## 5 Изберете вашата държава/език (само при първоначална настройка)

След включване на устройството е възможно да трябва да зададете страната или езика си (в зависимост от устройството). Ако е необходимо, следвайте инструкциите на сензорния екран.

## 6 Изберете вашия език (при необходимост)

1. На сензорния екран на устройството натиснете [Настройки]\* > [Всич. настр.] > [Инициал. настр.] > [Локален език].
2. Натиснете вашия език.
3. Натиснете

\* Ако на началния екран на устройството се изведе меню [Всич. настр.], стартирайте от [Всич. настр.].

## 7 Свържете телефонния кабел (за MFC модели)

Ако не възнамерявате да използвате функцията факс на това устройство, преминете към стъпка 8.

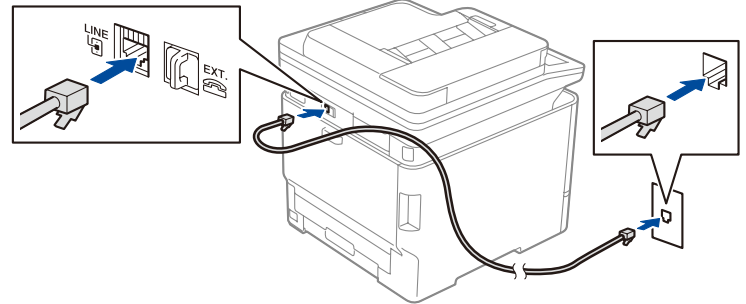

(За Европа)

Ако имате нужда от такъв, можем да ви изпратим безплатно оригинален кабел Brother. За да се свържете с нас, посетете [www.brother.eu](http://www.brother.eu).

## 8 Свързване на компютър или мобилно устройство към устройството

Изпълнете следващите стъпки, за да завършите настройката, като използвате един от типове свързване, възможни на устройството.

Посетете [setup.brother.com](http://setup.brother.com), за да свалите и инсталирате софтуер на Brother.

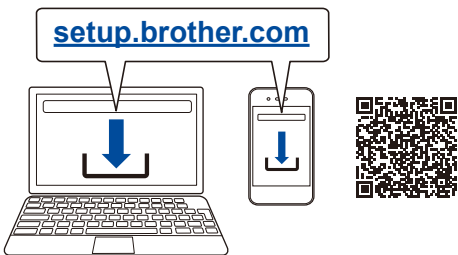

Следвайте инструкциите и подканите на екрана.

### Завършена настройка

Сега можете да печатате и сканирате с вашето устройство.

#### Важна бележка за защита на мрежата:

Препоръчваме незабавно да смените паролата по подразбиране, за да защитите устройството си от неупълномощен достъп.

### Не можете да се свържете? Проверете следното:

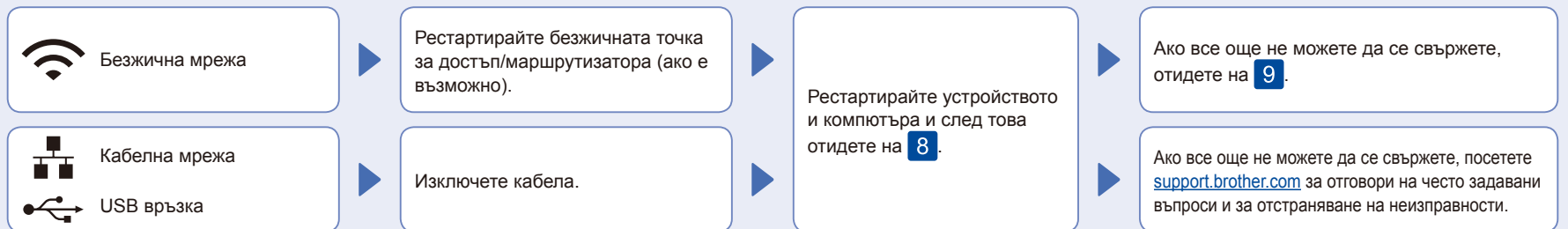

## 9 Ръчна безжична настройка (само за безжични модели)

Ако безжичната настройка не е успешна, опитайте да настроите връзката ръчно.

Намерете SSID (името на мрежата) и мрежовия ключ (паролата) на безжичната точка за достъп/маршрутизатора и ги запишете в таблицата, предоставена по-долу.

SSID (име на мрежата)	
Мрежов ключ (парола)	

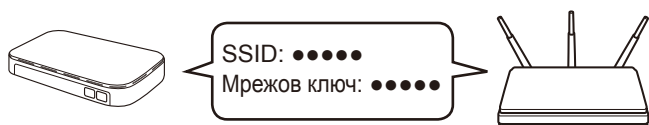

Ако не можете да намерите тази информация, се обърнете към мрежовия администратор или производителя на безжичната точка за достъп/маршрутизатора.

Натиснете > [Намиране на Wi-Fi мрежа]. Следвайте инструкциите на сензорния екран.

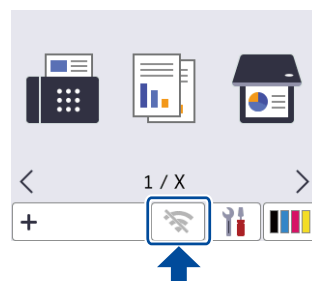

Изберете SSID (име на мрежата) на безжичната точка за достъп/маршрутизатора и въведете мрежовия ключ (паролата).

Когато безжичната настройка е успешна, на сензорния екран се показва [Свързан].

Отидете на 8, за да инсталирате софтуера.

Ако настройката е неуспешна, рестартирайте устройството на Brother и безжичната точка за достъп/маршрутизатора, а след това повторете 9.