

brother®

Préparatifs

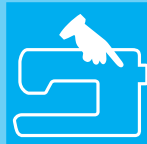

Notions élémentaires
de couture



Points de
couture courants



Points décoratifs/
de caractères



Broderie



Modification
de la broderie



MY CUSTOM STITCH
(MON POINT PERSONNEL)



Annexe



Machine à coudre et à broder informatisée
Manuel d'instructions

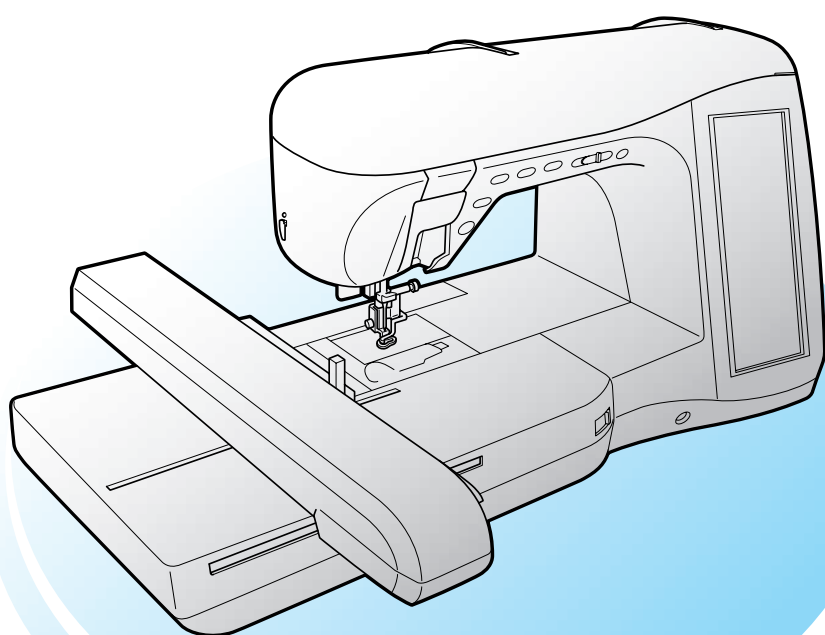

INSTRUCTIONS DE SECURITE IMPORTANTES

Lorsque vous utilisez cette machine, vous devez toujours respecter des précautions de base, notamment les suivantes :

Lisez toutes les instructions avant d'utiliser la machine.

DANGER - Pour réduire le risque de choc électrique :

1. La machine ne doit jamais rester sans surveillance lorsqu'elle est branchée. Débranchez-la toujours de la prise électrique juste après l'utilisation et avant le nettoyage.

AVERTISSEMENT - Pour réduire le risque de brûlure, d'incendie, de choc électrique ou de blessure :

1. Cette machine n'est pas un jouet. Vous devez donc être très attentif lorsque des enfants l'utilisent ou se trouvent à proximité.
2. N'utilisez cette machine que de la manière prévue, décrite dans ce manuel.
3. N'utilisez jamais cette machine si sa fiche ou son cordon d'alimentation est endommagé, si elle ne fonctionne pas correctement, si elle est tombée ou a été endommagée ou si elle est tombée dans l'eau. Renvoyez-la au revendeur ou au centre de service agréé le plus proche à des fins d'examen, de réparation ou de réglage électrique ou mécanique.
4. N'utilisez jamais la machine lorsque les aérations sont bouchées. Ne laissez pas une accumulation de peluches, poussières et tissus boucher les ouvertures de ventilation de la machine et de la pédale de commande.
5. N'insérez ou ne laissez tomber aucun objet dans les ouvertures.
6. N'utilisez pas la machine à l'extérieur.
7. Ne faites pas fonctionner la machine en cas d'utilisation d'aérosols (pulvérisations) ou d'administration d'oxygène.
8. Pour débrancher la machine, mettez l'interrupteur principal en position "○" (arrêt), puis retirez la fiche de la prise.
9. Ne débranchez pas la machine en tirant sur le cordon d'alimentation. Tirez plutôt sur la fiche.
10. Ne touchez pas les pièces en mouvement. Vous devez faire preuve d'une grande prudence avec l'aiguille de la machine.
11. Utilisez toujours la plaque d'aiguille appropriée. L'utilisation d'une plaque inadéquate peut entraîner la cassure de l'aiguille.
12. N'utilisez pas d'aiguilles tordues.
13. Ne tirez et ne poussez pas le tissu pendant que vous cousez. Cela peut faire dévier l'aiguille et la casser.
14. Mettez la machine hors tension (interrupteur principal sur "○") position lorsque vous effectuez des réglages liés à l'aiguille, comme l'enfilage et le changement d'aiguille, l'enfilage de la canette ou le changement de pied-de-biche, etc.
15. Débranchez toujours la machine de la prise électrique lorsque vous retirez les couvercles, que vous ajoutez du lubrifiant ou que vous effectuez d'autres opérations d'entretien mentionnées dans ce manuel d'utilisation.
16. Cette machine à coudre n'est pas conçue pour être utilisée par de jeunes enfants ou des handicapés sans surveillance.
17. Les jeunes enfants doivent être surveillés pour s'assurer qu'ils ne jouent pas avec cette machine.
18. Si la lampe est endommagée, elle doit être remplacée par un revendeur agréé.
19. Tenez la prise de la pédale lorsque vous rembobinez l'enrouleur de câble. Ne laissez pas la prise cogner la pédale pendant le rembobinage.

CONSERVEZ CES INSTRUCTIONS

La machine est conçue pour une utilisation domestique.

POUR LES UTILISATEURS DU ROYAUME-UNI, D'IRLANDE, DE MALTE ET DE CHYPRE UNIQUEMENT

Si cette machine est équipée d'une fiche BS à trois broches à fils non remplaçables, lisez ce qui suit.

IMPORTANT

Si la prise secteur disponible ne correspond pas à la fiche fournie avec cet équipement, cette dernière doit être remplacée par la fiche à trois broches appropriée. Cette fiche doit être munie d'un fusible agréé.

REMARQUE

La fiche séparée du fil principal doit être détruite, car une fiche avec des fils souples dénudés est dangereuse si elle est branchée dans une prise secteur sous tension. En cas de remplacement du fusible de la prise, utilisez un fusible certifié ASTA à BS 1362, c'est-à-dire portant la marque , comme indiqué sur la prise.

Remplacez toujours le couvercle du fusible, n'utilisez jamais de fusible sans couvercle.

AVERTISSEMENT

NE RELIEZ PAS A LA TERRE LES FILS PORTANT LA LETTRE 'E' OU LE SYMBOLE DE TERRE  OU LES FILS DE COULEUR VERTE OU VERTE ET JAUNE.

Les conducteurs de ce fil principal sont colorés en fonction du code suivant :

Bleu	Neutre
Brun	Sous tension

Si la couleur des conducteurs du fil principal de cet appareil ne correspondent pas aux marques de couleur identifiant les bornes de votre prise, procédez comme suit.

Le conducteur bleu doit être connecté à la borne marquée par la lettre 'N' ou de couleur noire ou bleue.

Le conducteur brun doit être connecté à la borne marquée par la lettre 'L' ou de couleur rouge ou brune.

NOUS VOUS FELICITONS D'AVOIR CHOISI NOTRE MACHINE

Votre machine est la machine à coudre et à broder informatisée la plus moderne. Pour profiter pleinement de toutes ses fonctions, nous vous suggérons de lire attentivement le mode d'emploi.

VEUILLEZ LIRE CES INFORMATIONS AVANT D'UTILISER CETTE MACHINE

Pour une utilisation en toute sécurité

1. Surveillez toujours l'aiguille pendant la couture. Ne touchez pas la poulie, le levier releveur de fils, l'aiguille ou les autres pièces mobiles.
2. N'oubliez pas de mettre la machine hors tension et de la débrancher lorsque :
 - Vous avez terminé de l'utiliser ;
 - Vous remplacez ou retirez l'aiguille ou toute autre pièce ;
 - Une coupure de courant survient en cours d'utilisation ;
 - Vous effectuez l'entretien de la machine
 - Vous laissez la machine sans surveillance.
3. Ne posez rien sur la pédale de commande.
4. Branchez la machine directement à la prise murale. N'utilisez pas de rallonge.

Pour une durée de vie prolongée

1. Ne rangez pas cette machine dans des endroits exposés directement à la lumière du soleil ou très humides. N'utilisez pas et ne rangez pas la machine à proximité d'un appareil de chauffage, d'un fer à repasser, d'une lampe à halogène ou tout autre appareil dégageant de la chaleur.
2. Utilisez uniquement des savons ou détergents neutres pour nettoyer le boîtier. La benzène les solvants et les poudres à récurer peuvent endommager le boîtier et la machine et ne doivent donc jamais être utilisés.
3. Evitez de laisser tomber la machine ou de la heurter.
4. Pour une installation correcte, consultez toujours le manuel d'instructions pour remplacer ou installer tout assemblage, des pieds-de-biche, de l'aiguille ou de toute autre pièce.

Pour la réparation ou le réglage

Lors d'un dysfonctionnement ou d'un réglage, suivez en premier le tableau de dépannage à l'arrière du manuel d'instructions pour inspecter et régler la machine vous-même. Si le problème persiste, veuillez consulter votre revendeur Brother local agréé.

Pour plus d'informations sur le produit et les mises à jour, visitez notre site Web à l'adresse www.brother.com

Le contenu de ce manuel et les spécifications de ce produit peuvent être modifiés sans avis préalable.

CE QUE VOUS POUVEZ FAIRE AVEC CETTE MACHINE

CARACTERISTIQUES SPECIALES



Vérifiez le fonctionnement et suivez les conseils sur l'écran LCD (écran à cristaux liquides).



Préparez le fil de la canette en une seule pression de touche.



La tension de fil automatique rend la réalisation d'un échantillon inutile.



L'enfilage automatique permet un enfilage rapide et aisé.

Préparatifs

Apprenez le fonctionnement des principales pièces et des écrans



Chapitre 1
Page 7

Notions élémentaires de couture

Apprenez à préparer les opérations de couture et de couture simple



Chapitre 2
Page 37

Points de couture courants

Programmation préalable avec plus de 100 points fréquemment utilisés



Chapitre 3
Page 47

Points décoratifs/de caractères

La variété de points augmente votre créativité



Chapitre 4
Page 97

Broderie

Maximum 30 cm x 18 cm (environ 12 x 7 pouces) pour les grands motifs de broderie



Chapitre 5
Page 125

Modification de la broderie

Combinez, agrandissez ou faites pivoter vos motifs



Chapitre 6
Page 175

My Custom Stitch (Mon Point Personnel)

Créez des points décoratifs originaux



Chapitre 7
Page 199

Annexe

Entretien de votre machine et résolution des erreurs et des dysfonctionnements



Chapitre 8
Page 209

COMMENT UTILISER CE MODE D'EMPLOI

Les chapitres 1 et 2 expliquent le fonctionnement de base de la machine à coudre pour toute personne utilisant la machine à coudre pour la première fois. Pour coudre des points de couture courants ou des points décoratifs/de caractères, lisez les chapitres 1 et 2, puis passez au chapitre 3 (Points de couture courants) ou au chapitre 4 (Points décoratifs/de caractères).

Lorsque vous êtes prêt à commencer à utiliser la fonction broderie après la lecture des chapitres 1 et 2, passez au chapitre 5 (Broderie). Après avoir compris les étapes expliquées au chapitre 5, passez au chapitre 6 (Modification de la broderie) pour une explication sur les fonctions pratiques de modification de la broderie.

Sur les écrans qui apparaissent dans les instructions détaillées, les options utilisées pour l'opération sont indiquées en . Comparez l'écran des instructions avec le véritable écran et effectuez l'opération.

Si, lors de l'utilisation de la machine, vous ne comprenez pas quelque chose ou si vous aimeriez en savoir plus à propos d'une fonction, consultez l'index à l'arrière du manuel d'instructions ainsi que la table des matières pour trouver la section du mode d'emploi appropriée.

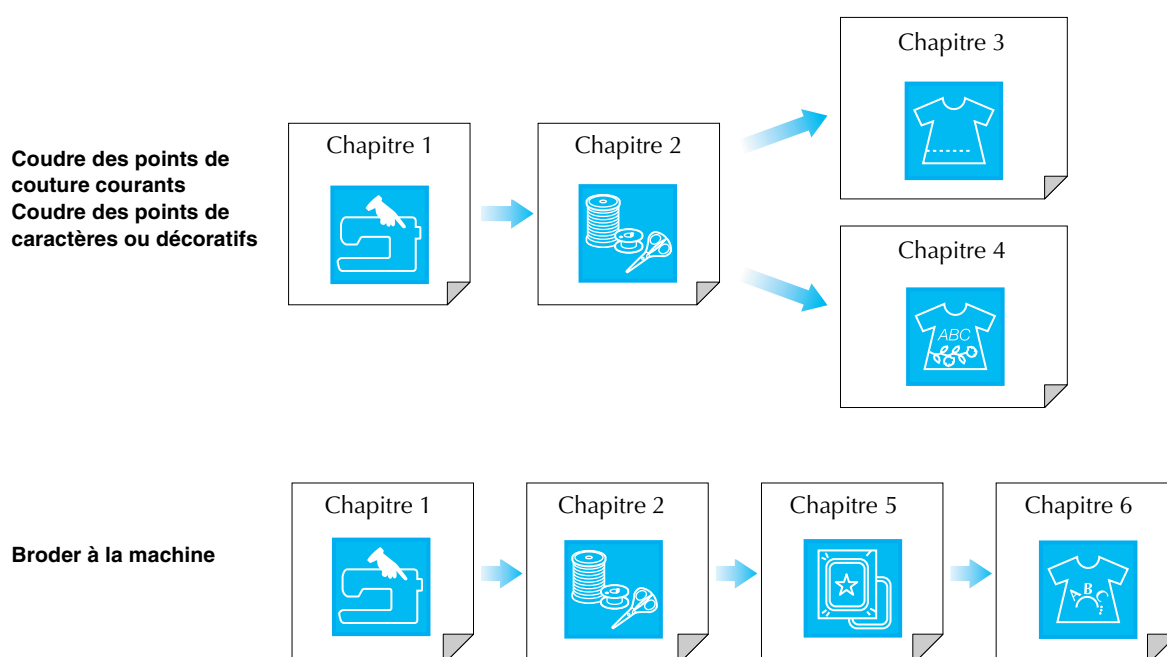

TABLE DES MATIÈRES

INSTRUCTIONS DE SECURITE IMPORTANTES.....i	
CE QUE VOUS POUVEZ FAIRE AVEC CETTE MACHINEiv	
COMMENT UTILISER CE MODE D'EMPLOIv	
NOMS ET FONCTIONS DES PIÈCES DE LA MACHINE1	
Machine 1	
Section aiguille et pied-de-biche 2	
Unité de broderie 2	
Touches de fonctionnement 3	
Accessoires inclus 3	
Options 6	

Chapitre 1 Préparatifs 7

MISE SOUS/HORS TENSION DE LA MACHINE....8

ECRAN LCD9

Utilisation de la touche de mode de réglage de la machine 12
Utilisation de la touche de mode de fonctionnement de la machine 17
Utilisation de la touche d'explication des motifs 18

ENFILAGE INFÉRIEUR.....19

Bobinage de la canette 19
Réglage de la canette 22
Sortie du fil de la canette 23

ENFILAGE SUPÉRIEUR.....25

Enfilage à l'aide de la touche "Enfilage automatique" 25
Enfilage manuel 27
Utilisation du mode aiguille jumelée 29
Utilisation de fils se déroulant rapidement 31

CHANGEMENT DU PIED-DE-BICHE32

Retrait du pied-de-biche 32
Fixation du pied-de-biche 32
Fixation du pied à double entraînement 33

CHANGEMENT DE L'AIGUILLE34

Chapitre 2 Notions élémentaires de couture 37

COUTURE.....38

Couture de points 38
Couture de points de renfort 40
Couture de lignes courbes 40
Changement du sens de couture 40
Couture de tissus lourds 41
Couture de tissus légers 41

REGLAGES DES POINTS42

Réglage de la largeur du point 42
Réglage de la longueur du point 42
Réglage de la tension du fil 43

FONCTIONS UTILES.....44

Couture de renfort automatique 44
Coupage de fil automatique 45
Verrouillage de l'écran 46

Chapitre 3 Points de couture courants 47

SELECTION DE POINTS DE COUTURE

COURANTS.....48

Sélection d'un point 48
Enregistrement de vos réglages de points 50
Utilisation de la touche de sélection du type de couture 51

COUTURE DES POINTS53

Points droits 53
Création de pinces 57
Création de fronces 57
Couture rabattue 58
Plis 59

Points zigzag 60
Points zigzag élastiques 62
Surfilage 63
Quilting 67
Points invisibles 72
Appliqué 73
Points bordure replié 74
Points feston 75
Couture renfort 75
Points smock 76
Points fagot 76
Fixation de rubans ou d'élastiques 77
Points à l'ancienne 78
Boutonnères 1 étape 80
Boutonnères en 4 étapes 84
Points d'arrêt 88
Couture de boutons 90
Œillet 92
Couture directions multiples (point droit et point zigzag) 93
Fixation d'une fermeture à glissière 94

Chapitre 4 Points décoratifs/ de caractères 97

SELECTION DES MOTIFS DE POINTS 98

Sélection de motifs de points décoratifs, de motifs de points décoratifs 7 mm, de motifs de points plumetis, de motifs de points plumetis 7 mm, de points de croix, de motifs de points décoratifs courants 100
Caractères alphabétiques 100

COUTURE DE MOTIFS DE POINTS..... 102

Couture de belles finitions 102
Couture simple 102
Réglages 103

MODIFICATION DES MOTIFS DE POINTS 105

Modification de la taille 106
Modification de la longueur (uniquement pour les motifs en point plumetis 7 mm) 107
Création d'une image en miroir verticale 107
Création d'une image en miroir horizontale 107
Couture en continu d'un motif 107

Modification de la densité du fil (uniquement pour les motifs de points plumetis) 108

COMBINAISON DE MOTIFS DE POINTS 110

Avant la combinaison 110
Combinaison de différents motifs de points 110
Combinaison de grands et de petits motifs de points 112
Combinaison de motifs de points en image miroir horizontale 112
Combinaison de motifs de points de différentes longueurs .. 113
Réalisation de motifs de points en dégradé (uniquement pour les motifs de points plumetis 7 mm) 114

UTILISATION DE LA FONCTION DE MEMOIRE ..116

Précautions relatives aux données de points 116
Mémorisation de motifs de points dans la machine 118
Enregistrement de motifs de points sur un support USB (disponible sur le marché) 120
Enregistrement de motifs de points sur l'ordinateur 121
Récupération des motifs de points mémorisés 122
Rappel à partir d'un support USB 123
Rappel à partir de l'ordinateur 123

Chapitre 5 Broderie 125

AVANT DE BRODER..... 126

La broderie étape par étape 126
Fixation du pied de broderie "W" 127
Fixation de l'unité de broderie 128

SELECTION DES MOTIFS	130
Sélection des motifs de broderie/motifs à l'ancienne/ motifs de bordure/motifs en point de croix/motifs alphabet floral	132
Sélection de motifs de caractères alphabétiques	133
Sélection de motifs d'encadrement	134
Sélection de motifs à partir de cartes de broderie	135
Sélection de motifs à partir d'un support USB/ordinateur.....	135
AFFICHAGE DE L'ECRAN DE COUTURE	136
PREPARATION DU TISSU	138
Application du renfort thermocollant (support) sur le tissu	138
Mise en place du tissu dans le cadre de broderie.....	139
Broderie de petites pièces de tissus ou de bords	141
FIXATION DU CADRE DE BRODERIE.....	143
CONFIRMATION DE L'EMPLACEMENT DU MOTIF	144
Vérification de l'emplacement du motif	144
Aperçu du motif terminé	145
COUTURE D'UN MOTIF DE BRODERIE	146
Couture de belles finitions.....	146
Couture de motifs de broderie	147
Couture de motifs de broderie avec appliqué	148
REGLAGES PENDANT LA BRODERIE	150
Epuisement du fil de la canette.....	150
Cassure du fil pendant la couture	151
Recommencement depuis le début	152
Reprise de la broderie après une mise hors tension	152
REGLAGES DE BRODERIE	154
Réglage de la tension du fil	154
Utilisation de la fonction de coupure automatique de fil	155
Utilisation de la fonction de coupure de fil.....	155
Réglage de la vitesse de broderie	156
Modification de l'affichage des couleurs de fils	157
Modification de l'affichage du cadre de broderie	158
REVISION DU MOTIF	159
Modification de l'emplacement du motif.....	159
Alignement du motif et de l'aiguille.....	159
Modification de la taille	160
Rotation du motif	161
Création d'une image en miroir horizontale	162
Modification de la densité (uniquement pour les motifs de caractères et d'encadrement)	162
Modification des couleurs des motifs de caractère alphabétique	163
UTILISATION DE LA FONCTION DE MEMOIRE ..	164
Précautions relatives aux données de broderie	164
Mémorisation de motifs de broderie dans la machine.....	166
Enregistrement de motifs de broderie sur un support USB (disponible sur le marché)	168
Enregistrement de motifs de broderie sur l'ordinateur	169
Récupération des motifs mémorisés.....	170
Rappel à partir d'un support USB	170
Rappel à partir de l'ordinateur	171
APPLICATIONS DE BRODERIE	173
Utilisation d'un motif d'encadrement pour créer un appliqué (1).....	173
Utilisation d'un motif d'encadrement pour créer un appliqué (2).....	174

Chapitre 6 Modification de la broderie 175

EXPLICATION DES FONCTIONS	176
SELECTION DES MOTIFS A MODIFIER	177
Sélection des motifs de broderie/motifs à l'ancienne/ motifs de bordure/motifs en point de croix/motifs alphabet floral/motifs d'encadrement.....	178
Sélection des motifs de caractères alphabétiques.....	178
MODIFICATION DES MOTIFS.....	181
Déplacement du motif.....	183
Rotation du motif	183
Modification de la taille du motif	184
Suppression du motif.....	185

Modification de la configuration des motifs de caractères alphabétiques	185
Modification de l'espacement des caractères alphabétiques.....	185
Modification de la couleur chaque caractère alphabétique d'un motif	186
Modification de la couleur des fils	187
Création d'un tableau de fils personnels	188
Sélection d'une couleur dans le tableau de fils personnels	189
Conception de motifs répétés.....	190
Après la modification.....	194
COMBINAISON DE MOTIFS	195
Modification de motifs combinés	195
Couture de motifs combinés	197
UTILISATION DE LA FONCTION DE MEMOIRE..	198

Chapitre 7 MY CUSTOM STITCH (MON POINT PERSONNEL) 199

CONCEPTION D'UN POINT	200
ENTREE DE DONNEES DE POINT	202
UTILISATION DE POINTS PERSONNELS MEMORISES.....	207
Enregistrement de points personnels dans votre liste.....	207
Récupération de points enregistrés.....	208

Chapitre 8 Annexe 209

ENTRETIEN ET MAINTENANCE.....	210
Nettoyage de l'écran LCD.....	210
Nettoyage du capot de la machine	210
Nettoyage du boîtier de la canette	210
REGLAGE DE L'ECRAN	212
La visibilité de l'écran est faible	212
Le panneau tactile ne fonctionne pas correctement	212
DEPANNAGE	214
MESSAGES D'ERREUR	217
SPECIFICATIONS.....	223
MISE A NIVEAU DU LOGICIEL DE VOTRE MACHINE	224
Procédure de mise à niveau à l'aide d'un support USB	224
Procédure de mise à niveau à l'aide d'un ordinateur	224
TABLEAU DE REGLAGE DES POINTS.....	227
INDEX.....	234



1



2



3



4



5



6



7



8

NOMS ET FONCTIONS DES PIÈCES DE LA MACHINE

Cette section donne le nom des différentes pièces de la machine à coudre, ainsi que leur fonction. Avant d'utiliser la machine, lisez attentivement ces descriptions pour apprendre le nom des pièces.

Machine

■ Vue avant

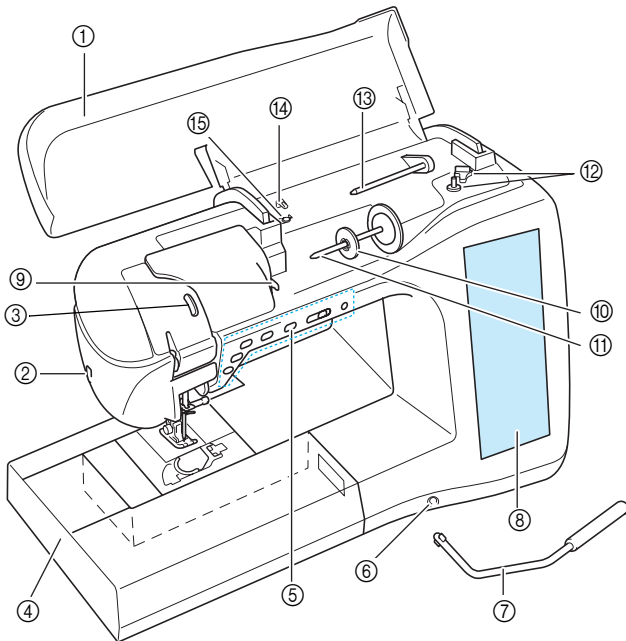

- ① **Capot supérieur**
Ouvrez le capot supérieur pour enfiler le fil sur la machine et bobiner la canette.
- ② **Coupe-fil**
Faites passer les fils par le coupe-fil pour les couper.
- ③ **Fenêtre de contrôle du levier releveur de fils**
Regardez par la fenêtre afin de vérifier le fil supérieur qui passe au travers de celui-ci.
- ④ **Plateau et compartiment d'accessoires**
Rangez les pieds-de-biche et les canettes dans le compartiment des accessoires du plateau. Lorsque vous cousez des pièces de tissu cylindriques, retirez le plateau.
- ⑤ **Touches de fonctionnement (6 touches) et commande de vitesse de couture**
Utilisez ces touches et le curseur pour faire fonctionner la machine à coudre.
- ⑥ **Fente pour la genouillère**
Insérez la genouillère dans la fente.
- ⑦ **Genouillère**
La genouillère permet de relever et d'abaisser le pied-de-biche.
- ⑧ **LCD (affichage à cristaux liquides)**
Les réglages du point sélectionné et les messages d'erreur s'affichent sur cet écran.
- ⑨ **Plaque du guide-fil**
Faites passer le fil autour de la plaque du guide-fil lorsque vous enfiler le fil supérieur.
- ⑩ **Couvercle de bobine**
Utilisez le couvercle de bobine pour maintenir la bobine en place.
- ⑪ **Porte-bobine**
Placez une bobine de fil sur le porte-bobine.
- ⑫ **Bobineur de canette**
Utilisez le bobineur de canette lors du bobinage de la canette.
- ⑬ **Porte-bobine supplémentaire**
Ce porte-bobine permet de bobiner le fil de la canette ou de coudre avec l'aiguille jumelée.
- ⑭ **Guide-fil pour le bobinage de la canette**
Faites passer le fil autour de ce guide-fil lorsque vous bobinez le fil de la canette.
- ⑮ **Disque de pré-tension**
Faites passer le fil autour du disque de pré-tension lorsque vous bobinez le fil de la canette.

■ Vue latérale droite/arrière

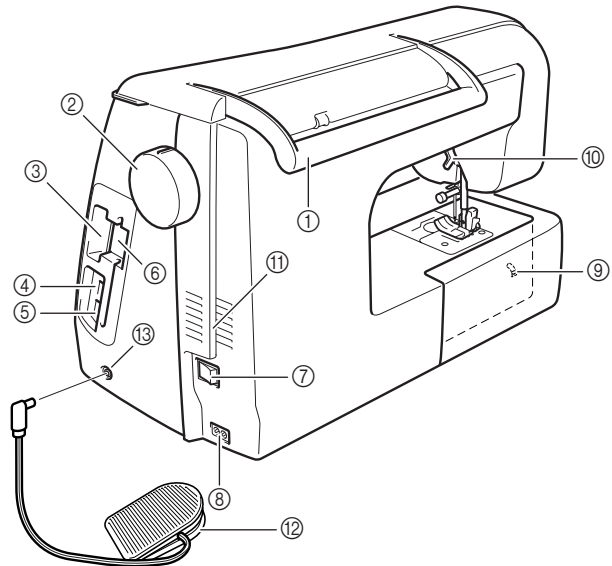

- ① **Poignée**
Transportez la machine à coudre par sa poignée.
- ② **Volant**
Faites tourner le volant vers vous pour relever ou abaisser l'aiguille. Vous devez toujours faire tourner le volant vers l'avant de la machine.
- ③ **Fente pour les cartes de broderie**
Insérez les cartes de broderie (vendues séparément) dans cette fente.
- ④ **Connecteur de port USB pour support**
Pour envoyer des motifs de/vers le support USB, branchez directement celui-ci au connecteur de port USB.
- ⑤ **Connecteur de port USB pour ordinateur**
Pour importer/exporter des motifs entre un ordinateur et la machine, branchez le câble USB sur le connecteur de port USB.
- ⑥ **Support de stylet**
Utilisez ce support lorsque vous n'employez pas le stylet.
- ⑦ **Interrupteur d'alimentation principal**
Utilisez l'interrupteur d'alimentation principal pour mettre la machine à coudre sous et hors tension.
- ⑧ **Prise d'alimentation**
Branchez le cordon d'alimentation dans la prise d'alimentation.
- ⑨ **Sélecteur de réglage des griffes d'entraînement**
Utilisez le sélecteur de réglage des griffes d'entraînement afin de les abaisser.
- ⑩ **Levier du pied-de-biche**
Pour relever et abaisser le pied-de-biche, relevez et abaissez le levier correspondant.
- ⑪ **Grille d'aération**
La grille d'aération permet de faire circuler l'air au niveau du moteur. Ne couvrez pas la grille d'aération lorsque vous utilisez la machine à coudre.
- ⑫ **Pédale avec cordon escamotable**
Appuyez sur la pédale pour contrôler la vitesse de la machine.
- ⑬ **Prise de pédale**
Insérez la fiche de la pédale dans la prise de la machine.

Section aiguille et pied-de-biche

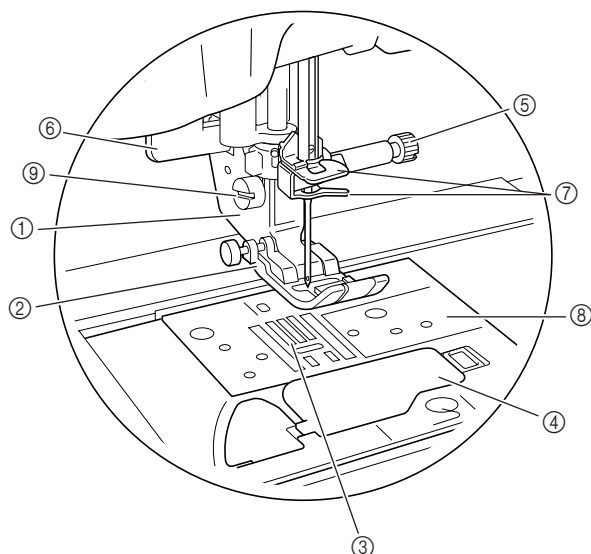

- ① **Support du pied-de-biche**
Le pied-de-biche est fixé au support.
- ② **Pied-de-biche**
Le pied-de-biche exerce une pression constante sur le tissu pendant la couture. Placez le pied-de-biche correspondant au point sélectionné.
- ③ **Griffes d'entraînement**
Les griffes d'entraînement font avancer le tissu dans le sens de couture.
- ④ **Capot du compartiment à canette**
Ouvrez le capot du compartiment à canette pour placer la canette.
- ⑤ **Vis du support de l'aiguille**
Utilisez la vis du support de l'aiguille pour maintenir l'aiguille en place.
- ⑥ **Levier boutonnières**
Le levier boutonnières est utilisé avec le pied pour boutonnières en une seule étape pour réaliser des boutonnières.
- ⑦ **Guide-fils de la barre de l'aiguille**
Faites passer le fil supérieur par les deux guide-fils de la barre de l'aiguille.
- ⑧ **Plaque d'aiguille**
Des guides pour les coutures droites sont marqués sur la plaque d'aiguille.
- ⑨ **Vis du support du pied-de-biche**
Utilisez la vis du support du pied-de-biche pour maintenir le pied-de-biche en place.

Unité de broderie

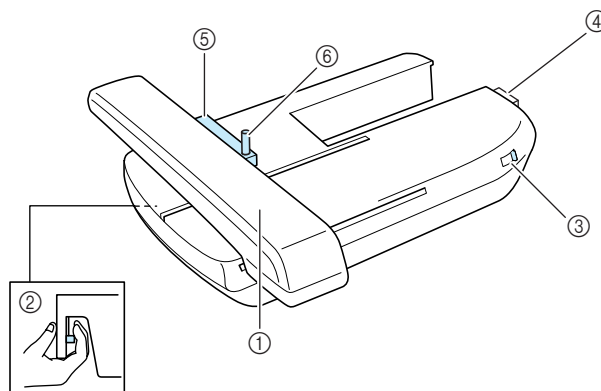

- ① **Chariot**
Le chariot déplace automatiquement le cadre de broderie pendant que vous brodez.
- ② **Bouton de dégagement (situé sous l'unité de broderie)**
Appuyez sur le bouton de dégagement pour ôter l'unité de broderie.
- ③ **Sélecteur de réglage des griffes d'entraînement**
Utilisez le sélecteur de réglage des griffes d'entraînement pour lever et abaisser celles-ci lorsque l'unité de broderie est fixée.
- ④ **Connecteur d'unité de broderie**
Insérez le connecteur d'unité de broderie dans le port de connexion lorsque vous fixez l'unité de broderie.
- ⑤ **Support du cadre de broderie**
Placez le cadre de broderie dans le support correspondant pour le maintenir en place.
- ⑥ **Levier de sécurité du cadre**
Enfoncez le levier de sécurité du cadre pour maintenir le cadre de broderie.

⚠ ATTENTION

- Une fois le cadre de broderie placé dans son support, veillez à ce que le levier de sécurité soit correctement abaissé.

💡 Remarque

- Veillez à placer le sélecteur de réglage des griffes d'entraînement sur la droite de l'unité de broderie pendant la broderie.
- Vous pouvez également coudre des points courants/décoratifs lorsque l'unité de broderie est fixée. Placez le sélecteur de réglage des griffes d'entraînement de l'unité de broderie sur le réglage approprié.

Touches de fonctionnement

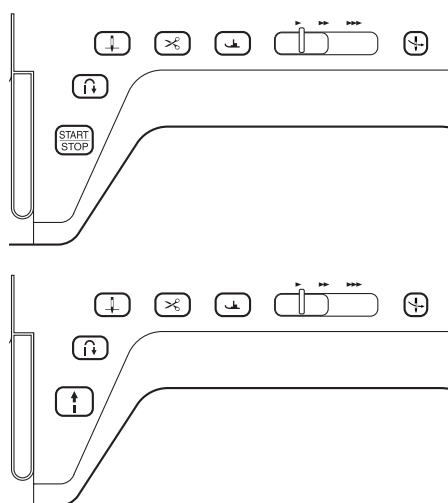

① Touche "Marche/arrêt"

Lorsque vous appuyez sur cette touche, la machine coud quelques points à vitesse réduite et commence ensuite à coudre à la vitesse réglée à l'aide de la commande de vitesse de couture. Pour arrêter la machine, appuyez de nouveau sur cette touche. Pour coudre à la vitesse la plus lente de la machine, maintenez la touche enfoncée. La touche change de couleur en fonction du mode d'opération de la machine.

Vert : la machine est prête à coudre ou est en train de coudre.

Rouge : la machine ne peut pas coudre.

② Touche "Point inverse/renfort"

Cette touche permet de coudre des points de renfort au début et à la fin du travail de couture. Lorsque vous appuyez sur cette touche, la machine coud 3 points au même endroit et s'arrête automatiquement. Pour les motifs de points droits et zigzag nécessitant des points inverses, la machine coudra des points inverses à vitesse réduite uniquement si vous maintenez enfoncée la touche "Point inverse/renfort" (les points sont cousus dans le sens inverse).

③ Touche "Positionnement aiguille"

Utilisez cette touche pour changer le sens de couture ou pour les coutures détaillées sur de petites zones. Appuyez sur cette touche pour relever ou abaisser l'aiguille. Appuyez deux fois sur cette touche pour coudre un seul point.

④ Touche "Coupe-fil"

Lorsque vous avez terminé de coudre, appuyez sur cette touche pour couper automatiquement le fil qui dépasse.

⑤ Touche "Releveur du pied-de-biche"

Cette touche permet d'abaisser le pied-de-biche et d'exercer une pression sur le tissu. Appuyez de nouveau sur cette touche pour relever le pied-de-biche.

⑥ Commande de vitesse de couture

Cette commande permet de régler la vitesse de couture. Faites glisser le curseur vers la gauche pour coudre à vitesse réduite. Faites-le glisser vers la droite pour coudre à vitesse élevée. Nous conseillons aux personnes peu expérimentées de coudre à vitesse réduite.

⑦ Touche "Enfilage automatique"

Cette touche permet d'enfiler automatiquement l'aiguille.

ATTENTION

- N'appuyez pas sur la touche "Coupe-fil" après avoir coupé les fils. L'aiguille pourrait se casser, les fils risqueraient de s'emmêler ou la machine pourrait être endommagée.

Accessoires inclus

Tirez la partie supérieure du plateau pour ouvrir le compartiment des accessoires.

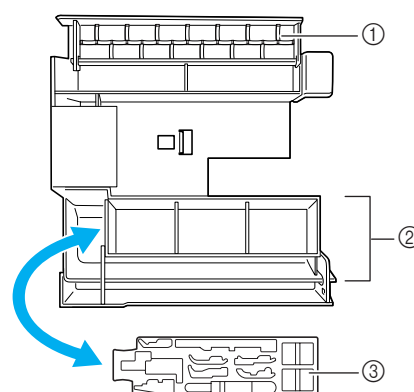
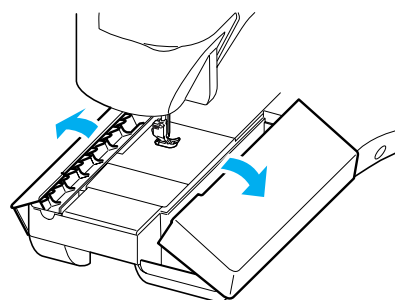

- ① Espace de rangement
- ② Espace de rangement du pied-de-biche
- ③ Espace de rangement du pied-de-biche

Les accessoires inclus 31-34 se trouvent dans la valise de transport de l'unité de broderie. Pour ouvrir la valise de transport de l'unité de broderie, défaites les deux boutons d'ouverture du coffret. Pour replacer les boutons d'ouverture et fermer correctement la valise, appuyez sur ceux-ci jusqu'à ce que chacun émette deux déclics.

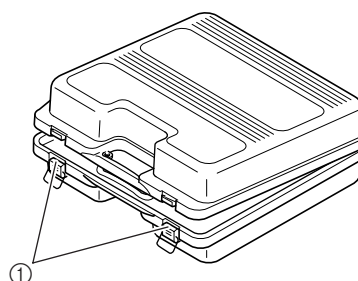

- ① Fermetures

→ Accessoires inclus

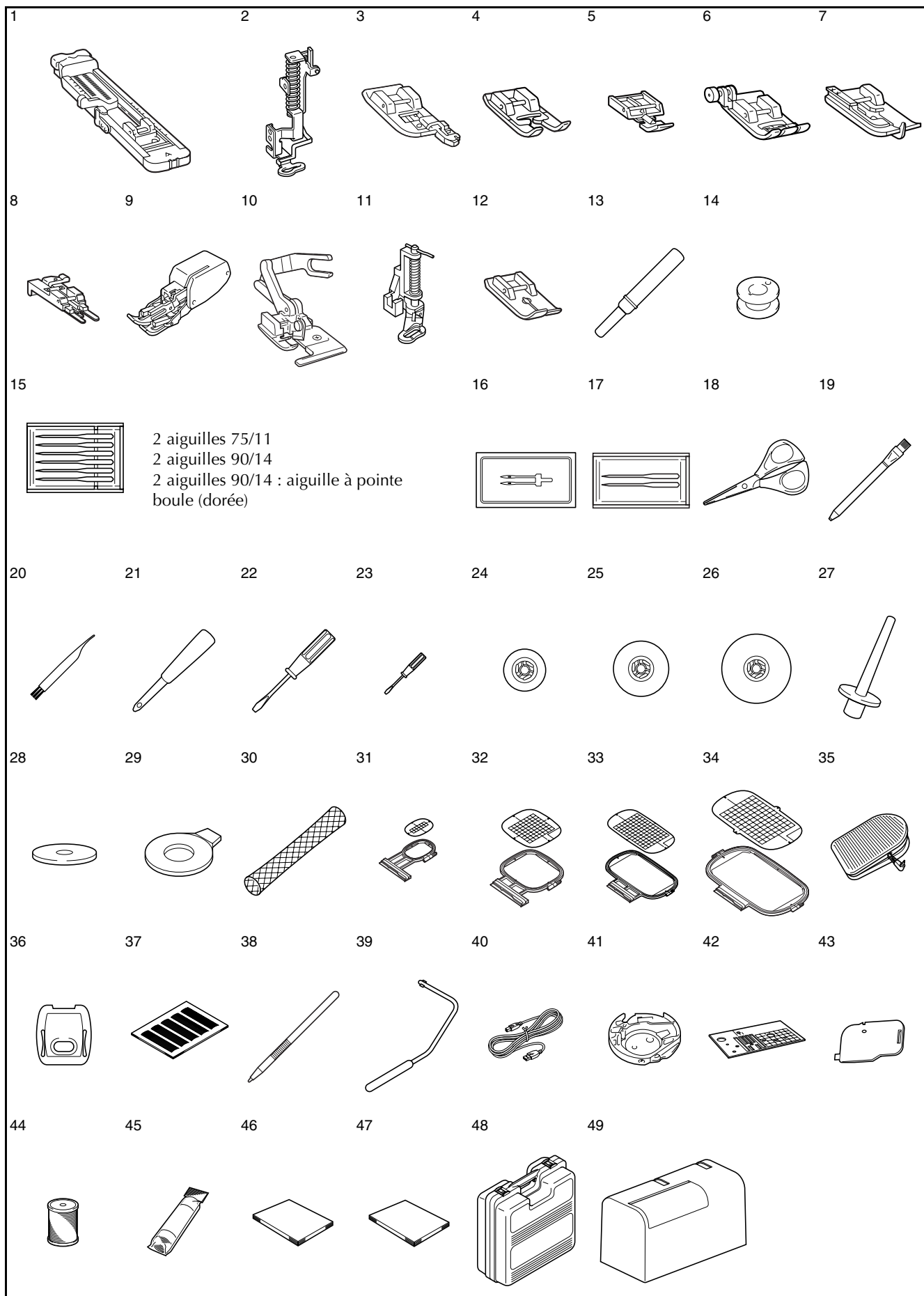

N°	Nom de la pièce	Code de la pièce	
		U.S.A./ Canada	Autres
1	Pied pour boutonnères "A"		X57789-151
2	Pied à broderie "W"		XC8156-051
3	Pied pour surjet "G"		XC3098-051
4	Pied pour monogrammes "N"		X53840-351
5	Pied pour fermetures à glissière "I"		X59370-051
6	Pied zigzag "J" (sur la machine)		XC3021-051
7	Pied pour ourlets invisibles "R"		X56409-051
8	Pied pour boutons "M"		130489-001
9	Pied à double entraînement	SA140	F033N:XC2214-102
10	Pied pour couteau raseur	SA177	F054:XC3879-002
11	Pied pour quilting en mouvement libre	SA129	F005N:XC1948-002
12	Pied pour point droit	SA167	F042N:XC1973-102
13	Découd-vite		X54243-001
14	Canette × 10	SA156	SFB:XA5539-151
15	Jeu d'aiguilles		X58358-051
16	Aiguille jumelée		X59296-151
17	Jeu d'aiguilles a pointe boule		XD0705-051
18	Ciseaux		184783-051
19	Craie		184944-001
20	Brosse de nettoyage		X59476-051
21	Perce œillet		135793-001
22	Tournevis (grand)		X55467-051
23	Tournevis (petit)		X55468-051
24	Couvercle de bobine (petit)		130013-154
25	Couvercle de bobine (moyen) × 2		X55260-153
26	Couvercle de bobine (grand)		130012-054
27	Porte-bobine vertical		XC8619-051
28	Feutre de bobine		X57045-051
29	Tournevis en forme de disque		XC1074-051
30	Filet de la bobine		XA5523-050
31	Jeu de cadre de broderie (petit) H 2 cm × L 6 cm (H 1 pouce × L 2-1/2 pouces)	SA437 EF73	EF73:XC8479-052
32	Jeu de cadre de broderie (moyen) H 10 cm × L 10 cm (H 4 pouces × L 4 pouces)	SA438 EF74	FE74:XC8480-052
33	Jeu de cadre de broderie (grand) H 18 cm × L 13 cm (H 7 pouces × L 5 pouces)	SA439 EF75	EF75:XC8481-052
34	Jeu de cadre de broderie (très grand) H 30 cm × L 18 cm (H 12 pouces × L 7 pouces)	SA440 EF76	EF76:XC8482-052
35	Pédale		XC8028-051
36	Capot de la plaque de l'aiguille		XA9939-051
37	Jeu de feuilles quadrillées	SA507	GS3:X81277-001
38	Styler (stylus)		XA9940-051
39	Genouillère		XA6941-051
40	Câble USB		XC8897-051
41	Logement de la canette (vis rose)		XC8167-051
42	Plaque d'aiguille du point droit		XC8362-051
43	Capot du compartiment à canette avec guide cordon (à trou unique)		XC8449-051
44	Fil de canette à broder	SA-EBT	EBT-CEN:X81164-001
45	Renfort de broderie	SA519	BM3:X81175-101
46	Manuel d'instructions		XC8170-051
47	Guide de référence rapide		XC8173-051

N°	Nom de la pièce	Code de la pièce	
		U.S.A./ Canada	Autres
48	Valise de transport de l'unité de broderie		XC8150-051
49	Boîtier solide		XC7750-051



Mémo

- Utilisez toujours les accessoires recommandés pour cette machine.
- La vis du support du pied-de-biche est vendue par votre revendeur autorisé (code de la pièce XA4813-051).
- Les accessoires inclus 35, 46 et 47 peuvent être rangés dans le boîtier solide de la machine.

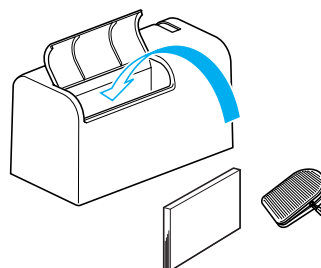

Options

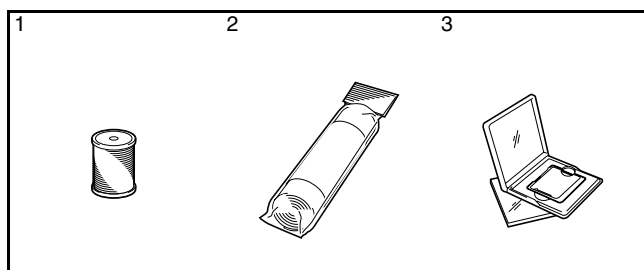

N°	Nom de la pièce	Code de la pièce	
		U.S.A./Canada	Autres
1	Canette de broderie fil (Blanc)	SA-EBT	X81164-001
	Canette de broderie fil (Noir)	SAEBT999	XC5520-001
2	Renfort de broderie	SA519	X81175-101
	Renfort de broderie soluble	SA520	X81267-001
3	Carte de broderie		
	N° 1 Alphabet	SA298	X58317-001
	N° 2 Fleur	SA299	X58321-001
	N° 3 Dinosaur	SA300	X58362-001
	N° 6 L'univers de Moskowitz	SA303	X58497-001
	N° 7 Vie campagnarde	SA304	X59322-001
	N° 8 Vacances	SA305	X59357-001
	N° 9 Artisanat maison	SA306	X59511-001
	N° 10 Monogramme	SA307	X59567-001
	N° 11 Cadre	SA311	XA0257-001
	N° 12 Transport	SA312	XA0275-001
	N° 13 Emblème sportif	SA313	XA0517-001
	N° 14 Grande fleur	SA314	XA1223-001
	N° 16 Chats & chiens	SA316	XA1406-001
	N° 19 Maritime	SA319	XA2452-001
	N° 20 Dessins délicats	SA320	XA2869-001
	N° 21 Ouvrage de couture	SA321	XA2873-001
	N° 22 Grand duvet	SA322	XA3431-001
	N° 23 Blanc sur blanc	SA323	XA3430-001
	N° 25 Cheval	SA325	XA3791-001
	N° 27 Oiseaux	SA327	XA4289-001
	N° 28 Noël	SA328	XA4502-001
	N° 29 Dentelle	SA329	XA4664-001
	N° 30 Animaux sauvages	SA330	XA4771-001
	N° 31 Grande fleur II	SA331	XA5037-001
	N° 32 Instrument de musique	SA332	XA5386-001
	N° 33 Arbres	SA333	XA5567-001
	N° 35 Chats & chiens II	SA335	XA5629-001
	N° 36 Fruits & légumes	SA336	XA5659-001
	N° 37 Appliqués alphabétiques	SA337	XA5753-001
	N° 38 Ange	SA338	XA5781-001
	N° 39 Visage de poupée	SA339	XA5978-001

No.	Nom de la pièce	Code de la pièce	
		U.S.A./Canada	Autres
3	N° 40 Sports 3	SA340	XA6111-001
	N° 41 Alphabet style renaissance	SA341	XA6586-001
	N° 42 Ferme	SA342	XA6733-001
	N° 43 Victorien	SA343	XA6769-001
	N° 44 Dentelle 2	SA344	XA6849-001
	N° 45 Ouvrage fantaisie	SA345	XA7770-001
	N° 46 Animaux d'Australie	SA346	XA7893-001
	N° 47 Papillon	SA347	XA8206-001
	N° 48 Fleurs d'Australie	SA348	XA8250-001
	N° 49 Art folklorique	SA349	XA8348-001
	N° 50 Féerique & floral	SA350	XA8414-001
	N° 52 Collection d'ours en peluche	SA352	XA8511-001
	N° 53 Scène	SA353	XA8936-001
	N° 54 L'heure du thé	SA354	XA9129-001
	N° 55 Jardinage	SA355	XA9348-001
	N° 56 Asiatique	SA356	XC0025-001
	N° 57 Noël large	SA357	XC0057-001
	N° 58 Nouvelles traditions de piquage	SA358	XC0861-001
	N° 60 Joie d'été	SA360	XC1168-001
	N° 61 Ornement de chemisier	SA361	XC1304-001
	N° 62 Signe du zodiaque	SA362	XC1502-001
	N° 63 Lapin	SA363	XC1646-001
	N° 64 Grand-mère	SA364	XC2176-001
	N° 65 Motifs rouges	SA365	XC4220-001
	N° 66 Pop	SA366	XC4819-001
	N° 67 Collection décoration d'intérieur	SA367	XC7048-001
	N° 68 Collection1 Point de croix 1	SA368	XC7097-001
	N° 69 Motifs de chemise de sport	SA369	XC7274-001
	N° 70 Collection Point de croix 2	SA370	XC7550-001



Mémo

- Vous pouvez utiliser toutes les cartes de broderie Brother reprises dans la liste ci-dessus avec votre machine.
- Certaines spécifications peuvent être modifiées sans avis préalable.



Remarque

- Les cartes de broderie achetées à l'étranger ne marcheront pas nécessairement avec votre machine.

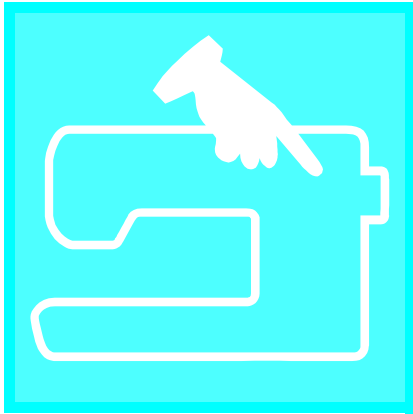

Chapitre **1**

Préparatifs

MISE SOUS/HORS TENSION DE LA MACHINE	8
ECRAN LCD	9
■ Fonction des touches	10
Utilisation de la touche de mode de réglage de la machine	12
■ Réglage de la luminosité de l'écran	15
■ Sélection de la langue d'affichage	16
Utilisation de la touche de mode de fonctionnement de la machine	17
Utilisation de la touche d'explication des motifs	18
ENFILAGE INFÉRIEUR	19
Bobinage de la canette	19
■ Utilisation du porte-bobine supplémentaire	19
■ Utilisation du porte-bobine	21
Réglage de la canette	22
Sortie du fil de la canette	23
ENFILAGE SUPÉRIEUR	25
Enfilage à l'aide de la touche "Enfilage automatique"	25
Enfilage manuel	27
Utilisation du mode aiguille jumelée	29
Utilisation de fils se déroulant rapidement	31
■ Utilisation du filet de la bobine	31
■ Utilisation du porte-bobine vertical	31
CHANGEMENT DU PIED-DE-BICHE	32
Retrait du pied-de-biche	32
Fixation du pied-de-biche	32
Fixation du pied à double entraînement	33
CHANGEMENT DE L'AIGUILLE	34
■ A propos de l'aiguille	36
■ Combinaisons tissu/fil/aiguille	36

MISE SOUS/HORS TENSION DE LA MACHINE

⚠ AVERTISSEMENT

- Utilisez uniquement l'alimentation domestique normale pour alimenter votre machine. L'utilisation d'autres sources d'alimentation pourrait causer des incendies, des chocs électriques ou endommager la machine.
- Mettez la machine hors tension et débranchez-la de la prise murale dans les cas suivants :
lorsque vous n'êtes pas à proximité de la machine ;
après avoir utilisé la machine ;
en cas de coupure de courant pendant l'utilisation de la machine ;
lorsque la machine ne fonctionne pas correctement à cause d'une mauvaise connexion ou d'un débranchement ;
pendant un orage.

⚠ ATTENTION

- N'utilisez pas de rallonge ni d'adaptateurs multiples pour brancher cette machine avec d'autres appareils. Vous risquez de vous électrocuter ou de provoquer un incendie.
- Ne touchez pas la fiche si vous avez les mains mouillées. Vous risquez de vous électrocuter.
- Lorsque vous débranchez la machine, veillez à la mettre d'abord hors tension. Pour la débrancher de la prise murale, saisissez toujours la fiche. Si vous tirez sur le cordon, celui-ci pourrait être endommagé et vous risqueriez de vous électrocuter ou de provoquer un incendie.
- Veillez à ne pas couper, endommager, modifier, plier avec force, tordre ou lier le cordon d'alimentation, ni tirer dessus. Ne placez jamais d'objets lourds sur le cordon. Ne placez jamais le cordon près d'une source de chaleur. Ces actions pourraient endommager le cordon et vous risqueriez de vous électrocuter ou de provoquer un incendie. Si le cordon ou la fiche est endommagée, apportez la machine à votre revendeur agréé pour la faire réparer avant de continuer à l'utiliser.
- Débranchez le cordon d'alimentation si la machine n'est pas utilisée pendant une longue période. Un incendie risque de se produire.
- Lorsque la machine n'est pas utilisée, coupez l'interrupteur d'alimentation principal ou débranchez la fiche de la prise de courant.
- Lorsque vous effectuez des opérations d'entretien de la machine, que vous enlevez des couvercles ou changez des ampoules, la machine ou sa partie électrique doit être débranchée.

- 1** Branchez le cordon d'alimentation dans la prise d'alimentation, puis la fiche dans une prise de courant.

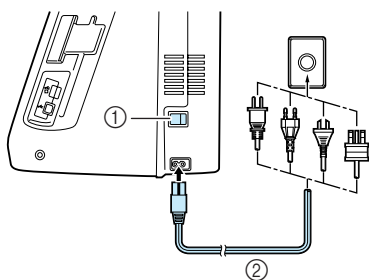

- ① Interrupteur d'alimentation principal
② Cordon d'alimentation

- 2** Mettez l'interrupteur d'alimentation principal sur "I" pour mettre la machine sous tension.

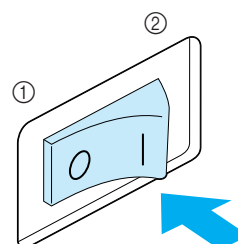

- ① ARRET
② MARCHÉ

- 3** Mettez l'interrupteur d'alimentation principal sur "O" pour mettre la machine hors tension.

ECRAN LCD

Lorsque vous mettez la machine sous tension, l'écran affiche le nom de la machine. Touchez l'écran pour afficher le point de couture courant. La fonction "1-01 Point droit (gauche)" ou "1-03 Point droit (milieu)" est sélectionnée, en fonction du réglage sélectionné sur l'écran de réglages (voir page 12). Appuyez sur une touche pour sélectionner le motif de point, une fonction ou une opération indiquée sur la touche.



Remarque

Lorsque la plaque d'aiguille du point droit est installée sur la machine, l'aiguille se déplace automatiquement au milieu.



Mémo

- Touchez l'écran uniquement avec votre doigt ou le stylet fourni. N'utilisez pas de crayon pointu, de tournevis ni aucun autre objet dur ou pointu. Il n'est pas nécessaire d'appuyer fort sur l'écran. Si vous appuyez trop fort ou utilisez un objet pointu, vous risquez d'endommager l'écran.

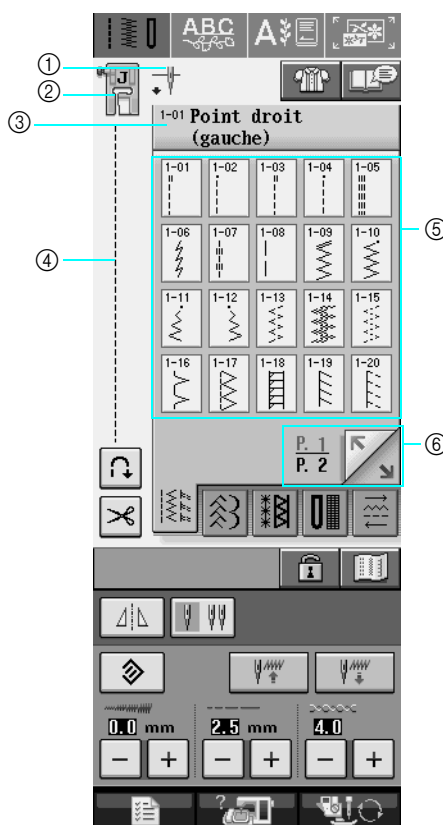

- ① Indique le réglage de mode aiguille simple ou jumelée et la position d'arrêt.



Positionnement inférieur/aiguille simple



Positionnement supérieur/aiguille simple



Positionnement inférieur/aiguille jumelée



Positionnement supérieur/aiguille jumelée







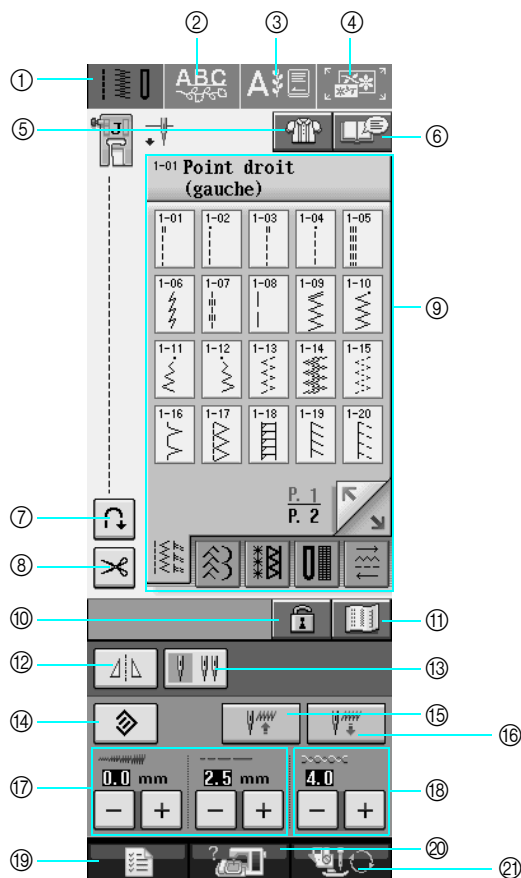



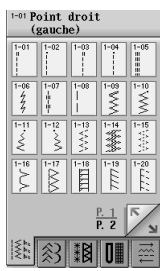

- ② Indique le code du pied-de-biche. Fixez le pied-de-biche indiqué dans cet affichage avant de coudre.
 ③ Indique le nom et le numéro de code du point sélectionné.
 ④ Affiche un aperçu du point sélectionné.
 ⑤ Affiche les motifs de points.
 ⑥ Indique d'autres pages pouvant être affichées.

* Toutes les fonctions des touches de l'écran LCD sont décrites dans le tableau "fonctions des touches" de la page suivante.

■ Fonction des touches

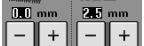

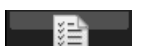



N°	Affichage	Nom de la touche	Description	Page
①		Touche de points de couture courants	Appuyez sur cette touche pour sélectionner un point droit, un point zigzag, une boutonnière, un point d'ourlet invisible ou d'autres points utilisés couramment lors de la création de vêtements.	48
②		Touche de points décoratifs/de caractères	Appuyez sur cette touche pour sélectionner les motifs de caractères ou de points décoratifs.	98
③		Touche de broderie	Fixez l'unité de broderie et appuyez sur cette touche pour broder.	130
④		Touche de modification de broderie	Appuyez sur cette touche pour combiner des motifs de broderie. Les fonctions de modification de broderie permettent également de créer des motifs originaux à un seul point ou des motifs d'encadrement.	177
⑤		Touche de sélection du type de couture	Appuyez sur cette touche si vous avez besoin d'aide pour sélectionner le motif de point approprié pour votre ouvrage et d'instructions relatives à la couture du motif. Cette touche est très utile pour les débutants.	51
⑥		Touche d'explication des motifs	Appuyez sur cette touche pour afficher une explication du motif sélectionné.	18
⑦		Touche de point de renfort automatique	Appuyez sur cette touche pour utiliser les points de renfort automatique (c couture en marche arrière). Si vous sélectionnez ce réglage avant de coudre, la machine utilisera automatiquement des points de renfort au début et à la fin de la couture (selon le motif, il se peut que la machine couse des points inverses).	44
⑧		Touche du coupe-fil automatique	Appuyez sur cette touche pour utiliser la fonction de coupure de fil automatique. Sélectionnez la fonction de coupure de fil automatique avant de coudre pour que la machine couse automatiquement des points de renfort au début et à la fin de l'ouvrage (selon le motif, il se peut que la machine couse des points inverses) et coupe les fils une fois la couture terminée.	45

N°	Affichage	Nom de la touche	Description	Page
⑨		Affichage de la sélection du point	Appuyez sur la touche du motif que vous souhaitez coudre. Utilisez  pour passer à un autre écran de sélection.	48
⑩		Touche de verrouillage d'écran	Appuyez sur cette touche pour verrouiller l'écran. Une fois l'écran verrouillé, les différents réglages (longueur et largeur du point) sont verrouillés et ne peuvent pas être modifiés. Appuyez de nouveau sur cette touche pour déverrouiller les réglages.	46
⑪		Touche d'image	Appuyez sur cette touche pour afficher un agrandissement du motif sélectionné.	49
⑫		Touche d'image en miroir	Appuyez sur cette touche pour créer une image en miroir du motif sélectionné. Si l'affichage de la touche est gris clair, vous ne pouvez pas coudre une image en miroir du motif sélectionné.	49
⑬		Touche de sélection de mode d'aiguille (simple/jumelée)	Appuyez sur cette touche pour sélectionner le mode de couture avec aiguille jumelée. Le mode de couture bascule entre le mode aiguille simple et le mode aiguille jumelée à chaque pression de la touche. Si l'affichage de la touche est gris clair, vous ne pouvez pas coudre le motif sélectionné avec l'aiguille jumelée.	29
⑭		Touche de remise à zéro	Appuyez sur cette touche pour réinitialiser les réglages enregistrés du motif sélectionné.	42-43
⑮		Touche de récupération	Appuyez sur cette touche pour récupérer un motif enregistré.	51
⑯		Touche de mémoire manuelle	Modifiez les réglages de points (largeur de zigzag et longueur de point, tension du fil, coupure de fil automatique ou point de renfort automatique, etc.) puis enregistrez-les en appuyant sur cette touche. Vous pouvez enregistrer cinq séries de réglages pour un seul motif de point.	50
⑰		Touche de longueur et de largeur de point	Affiche les réglages de largeur de zigzag et de longueur de point du motif sélectionné. Vous pouvez utiliser les touches plus et moins pour modifier la longueur de point et la largeur du zigzag.	42
⑱		Touche de tension de fil	Affiche le réglage de la tension du fil du motif sélectionné. La tension du fil est généralement réglée automatiquement. Vous pouvez utiliser les touches plus et moins pour modifier les réglages de tension de fil.	43
⑲		Touche de mode de réglage de la machine	Appuyez sur cette touche pour changer la position d'arrêt de l'aiguille, activer/désactiver la sonnerie et modifier le motif ou l'affichage et tout autre réglage de la machine.	12
⑳		Touche de mode de fonctionnement de la machine	Appuyez sur cette touche pour afficher les explications relatives à la mise en place du fil supérieur, le bobinage de la canette, le changement du pied-de-biche et l'utilisation de la machine.	17
㉑		Touche de remplacement du pied-de-biche/d'aiguille	Appuyez sur cette touche avant de changer l'aiguille, le pied-de-biche, etc. Cette touche verrouille toutes les touches et boutons pour empêcher le fonctionnement de la machine.	32-35





Utilisation de la touche de mode de réglage de la machine

Appuyez sur  pour modifier les réglages par défaut de la machine (position d'arrêt de l'aiguille, vitesse de broderie, affichage initial, etc.) Appuyez sur ,  ou  pour afficher d'autres écrans de réglages.



Mémo

- Cette fonction sera disponible avec les mises à niveau technologiques futures.

- Appuyez sur  ou  pour afficher un autre écran de réglages.

Réglages de couture

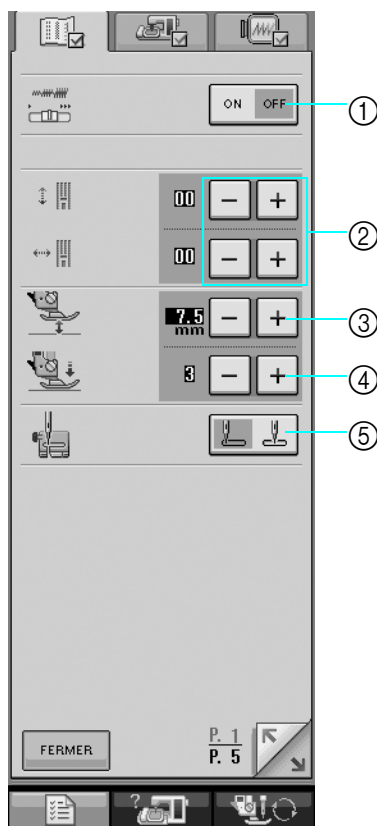

- ① Sélectionnez si vous souhaitez utiliser la commande de vitesse de couture pour déterminer la largeur du zigzag (Reportez-vous à la page 70).
- ② Modifiez les motifs des points décoratifs et des caractères (Reportez-vous à la page 103).
- ③ Réglez la hauteur du pied-de-biche. (Sélectionnez la hauteur du pied-de-biche lorsque celui-ci est relevé.)
- ④ Réglez la pression du pied-de-biche. (Plus le chiffre est élevé, plus la pression est forte. Réglez la pression sur 3 pour une couture normale.)
- ⑤ Sélectionnez le point de couture courant sélectionné automatiquement à la mise sous tension de la machine: "1-01 Point droit (gauche)" ou "1-03 Point droit (milieu)".

Réglages généraux

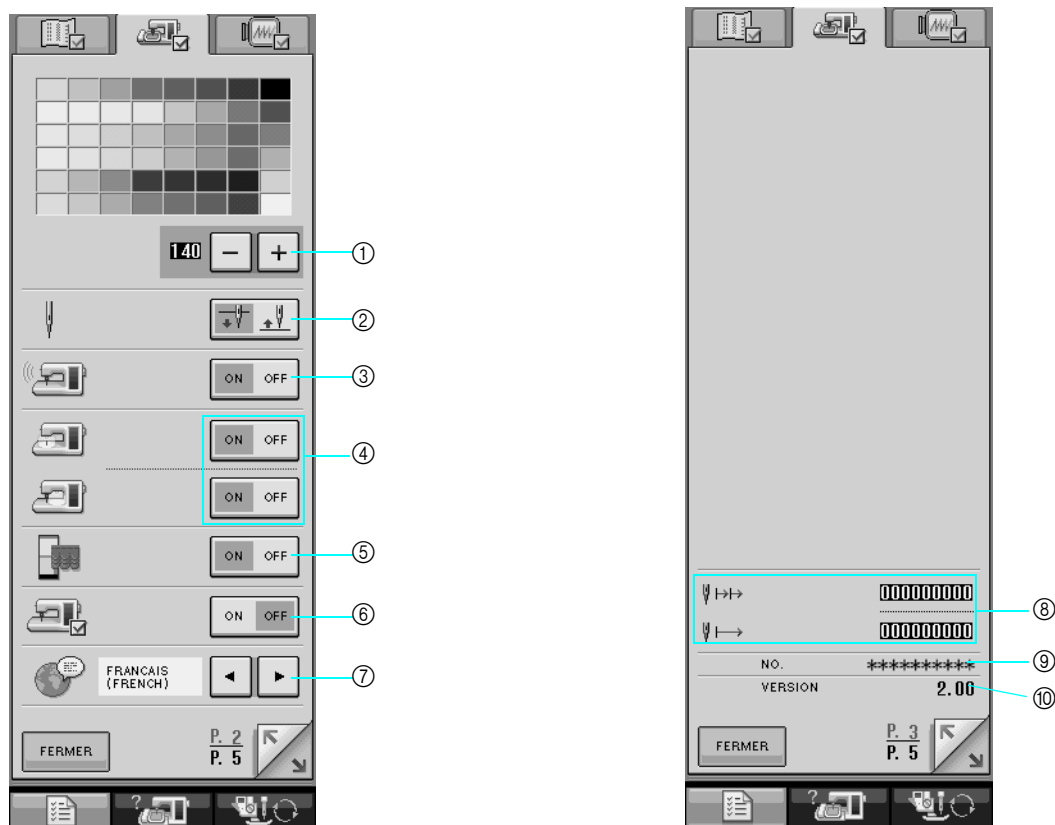

- ① Modifiez la luminosité de l'écran (Reportez-vous à la page 15).
- ② Sélectionnez la position d'arrêt de l'aiguille (position de l'aiguille lorsque la machine ne fonctionne pas) pour qu'elle soit relevée ou abaissée.
- ③ Activez/désactivez la sonnerie.
- ④ Activez/désactivez l'éclairage de l'aiguille et de la zone de travail.
- ⑤ Allumez/éteignez l'affichage de l'écran initial.
- ⑥ Utilisez les réglages lors de l'exécution d'une application.
- ⑦ Modifiez la langue d'affichage (Reportez-vous à la page 16).
- ⑧ Affichez le compteur de maintenance et le nombre total de points de broderie. Le compteur de maintenance vous rappelle d'entretenir régulièrement la machine. (Contactez votre revendeur agréé pour plus de détails.)
- ⑨ "NO." est le numéro de la machine à coudre et à broder.
- ⑩ Indique la version du programme.



Mémo

La dernière version du logiciel est installée sur votre machine. Contactez votre revendeur Brother local agréé ou visitez le site www.brother.com pour plus de détails sur les mises à jour disponibles (Reportez-vous à la page 224).



1

Préparatifs

Réglages de broderie

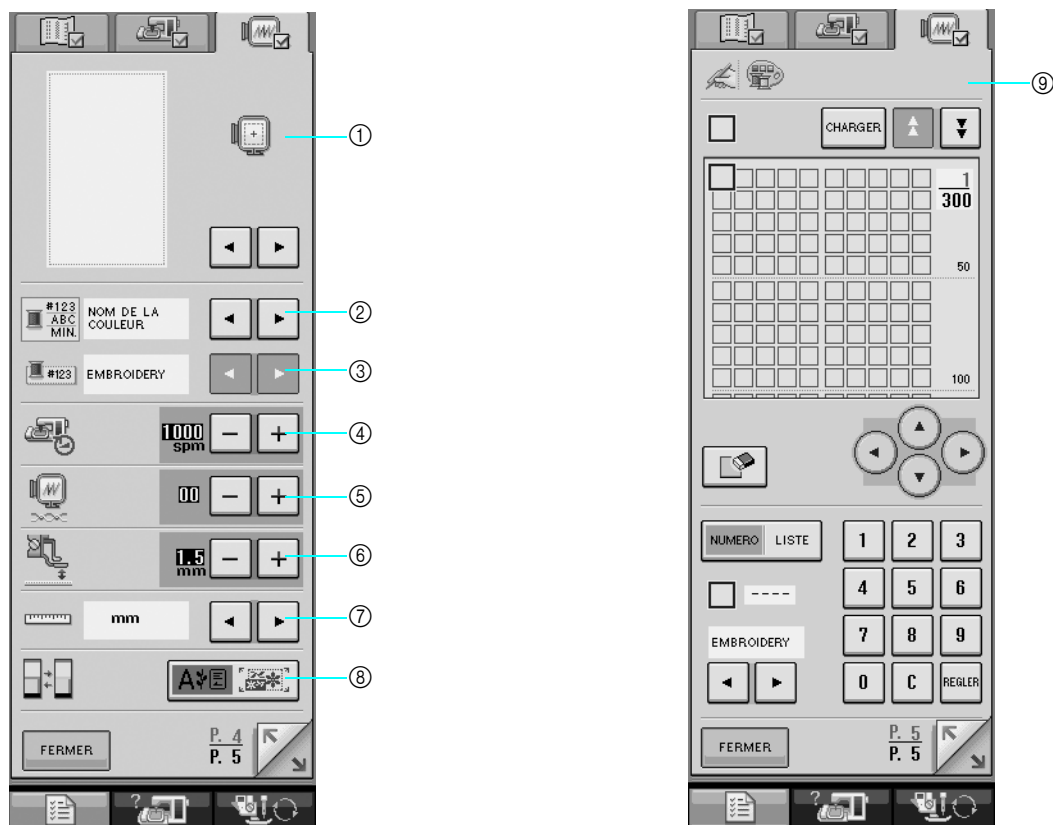

- ① Sélectionnez l'un des dix affichages de cadre de broderie (Reportez-vous à la page 158).
- ② Modifiez l'affichage des couleurs de fils sur l'écran de broderie; le numéro de fil, le nom de la couleur ou chaque temps de broderie (voir page 157).
- ③ Si vous sélectionnez le fil n°123, vous devez choisir entre six marques de fils (voir page 157).
- ④ Modifiez le réglage de la vitesse de broderie maximale (Reportez-vous à la page 156).
- ⑤ Réglez la tension du fil pour la broderie.
- ⑥ Sélectionnez la hauteur du pied à broderie "W" pendant la broderie (Reportez-vous à la page 138).
- ⑦ Modifiez les unités d'affichage (mm/pouces).
- ⑧ Modifiez le mode initial de l'affichage (broderie/modification de la broderie).
- ⑨ Personnalisez les numéros de couleur de fil (Reportez-vous à la page 188).

■ Réglage de la luminosité de l'écran

Remarque

- Tout ou partie de l'écran peut parfois apparaître plus sombre ou plus clair en raison des changements de la température ambiante ou de l'environnement de l'écran. Il s'agit d'une caractéristique normale et non d'un dysfonctionnement. Réglez l'écran s'il est difficile à lire.
- L'écran peut s'assombrir immédiatement après la mise sous tension. Il s'agit d'une caractéristique du rétroéclairage de l'écran LCD et non d'un dysfonctionnement. La luminosité de l'écran atteint son niveau normal après 10 minutes environ.
- Si vous ne vous trouvez pas directement en face de la machine lorsque vous regardez l'écran, il se peut que les couleurs changent ou que vous ayez des difficultés à le lire. Il s'agit d'une caractéristique de l'écran LCD et non d'un endommagement ou dysfonctionnement. Pour de meilleurs résultats, utilisez l'écran lorsque vous êtes devant la machine.

1 Appuyez sur  .

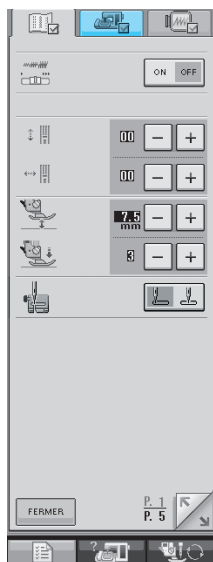

→ L'écran de réglages de couture apparaît.

2 Appuyez sur  .





→ L'écran de réglages généraux apparaît.

Mémo

- Appuyez sur  ou  pour afficher un autre écran de réglages.

3 Dans l'affichage LUMINOSITE DE

L'ECRAN, utilisez  et  pour modifier la luminosité de l'écran.

- * Appuyez sur  pour assombrir l'écran.
- * Appuyez sur  pour éclaircir l'écran.

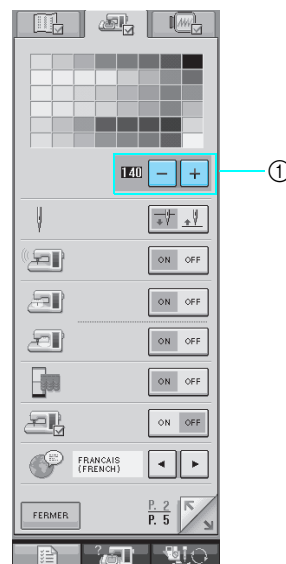

① Luminosité de l'écran LCD

4 Appuyez sur  .



Préparatifs

■ Sélection de la langue d'affichage



1 Appuyez sur  .

→ L'écran de réglages de couture apparaît.

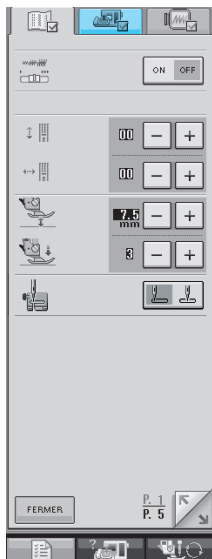
2 Appuyez sur  .



→ L'écran de réglages généraux apparaît.

3 Utilisez  et  pour sélectionner la langue d'affichage.

- * Choisissez l'une des langues suivantes:
[ANGLAIS], [ALLEMAND], [FRANÇAIS], [ITALIEN], [NÉERLANDAIS], [ESPAGNOL], [DANOIS], [FINNOIS], [SUÉDOIS], [PORTUGAIS], [RUSSE], [NORVÉGIEN] ou [JAPONAIS].

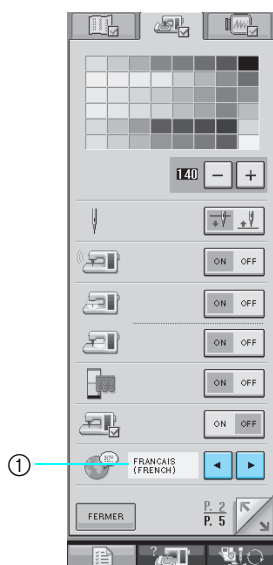

① Langue d'affichage

4 Appuyez sur  .





Utilisation de la touche de mode de fonctionnement de la machine



Appuyez sur  pour ouvrir l'écran indiqué ci-dessous. La partie supérieure de l'écran affiche six catégories. Appuyez sur une touche pour afficher plus d'informations sur cette catégorie.

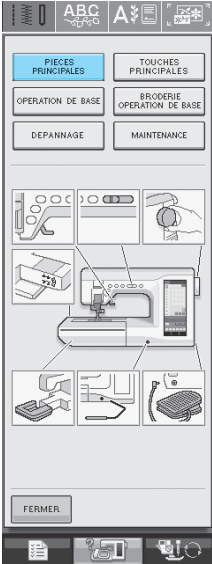

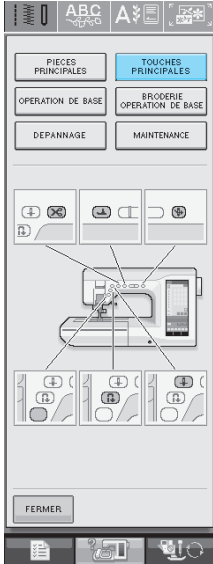
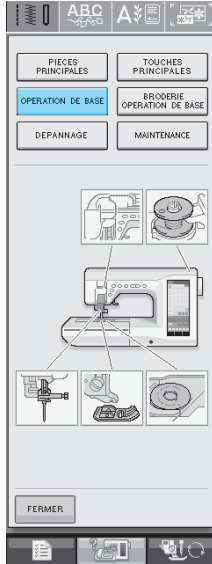
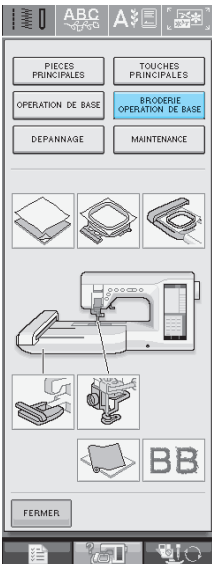
Préparatifs

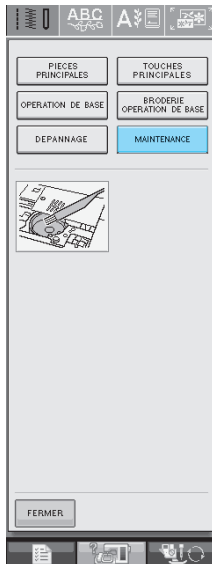
 <p>PIECES PRINCIPALES affiche des informations sur les pièces principales de la machine ainsi que leurs fonctions. Il s'agit du premier écran qui s'affiche lorsque vous appuyez sur .</p>	 <p>TOUCHES PRINCIPALES affiche des informations sur les touches de fonctionnement.</p>	 <p>OPERATION DE BASE affiche des informations sur l'enfilage de la machine, le changement des pieds-de-biche, etc.</p>
 <p>BRODERIE OPERATION DE BASE affiche des informations sur la mise en place de l'unité de broderie, la préparation du tissu pour la broderie, etc.</p>	 <p>DEPANNAGE affiche des informations sur le dépannage.</p>	 <p>MAINTENANCE affiche des informations sur l'entretien de la machine, etc.</p>

Exemple: Affiche des informations sur l'enfilage supérieur

1 Appuyez sur  .

2 Appuyez sur  .

→ La partie inférieure de l'écran change.

3 Appuyez sur  (enfilage supérieur).

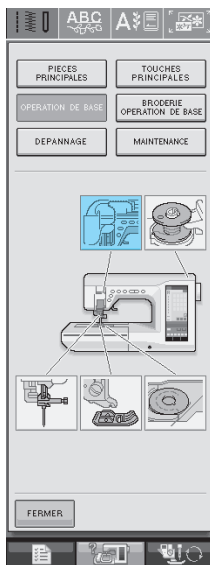

→ L'écran indique comment effectuer l'enfilage de la machine.

4 Lisez les instructions.

* Appuyez sur  pour regarder une vidéo des instructions affichées.

* Appuyez sur  pour afficher l'écran suivant.

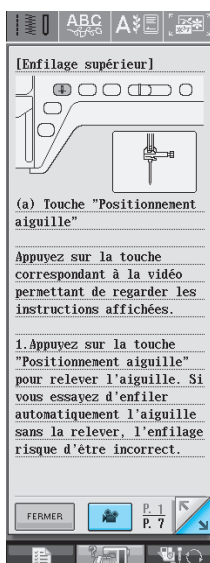

5 Appuyez sur  pour revenir à l'écran initial.

Utilisation de la touche d'explication des motifs

Si vous souhaitez en savoir plus sur l'utilisation d'un motif en particulier, sélectionnez-le et appuyez sur  pour afficher une explication du point sélectionné.

Exemple: Affichage d'informations sur 

1 Appuyez sur  .

2 Appuyez sur  .

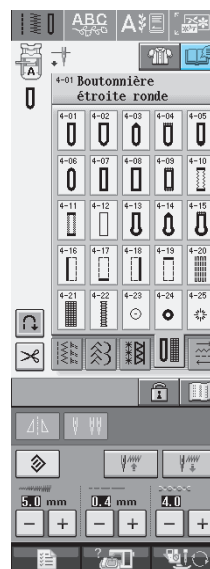

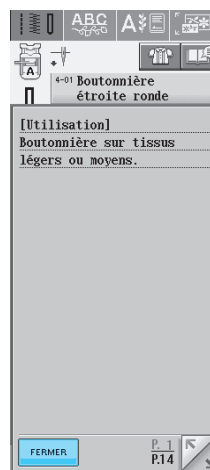

→ L'écran affiche des informations sur  .

3 Appuyez sur  pour revenir à l'écran initial.



ENFILAGE INFÉRIEUR

Bobinage de la canette

Appuyez sur  → OPERATION DE BASE → 

→  dans cet ordre pour afficher un exemple visuel du bobinage de la canette à l'écran (Reportez-vous à la page 18). Pour effectuer cette opération, respectez les étapes suivantes.

⚠ ATTENTION

- La canette fournie a été conçue spécialement pour cette machine à coudre. Si vous utilisez des canettes d'autres modèles, la machine risque de ne pas fonctionner correctement. N'utilisez que la canette fournie ou des canettes du même type (code de référence : SA156, (XA5539-151)).

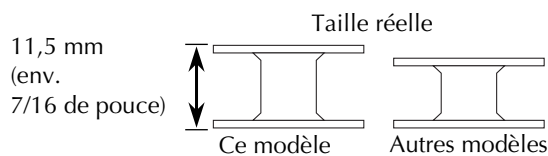

■ Utilisation du porte-bobine supplémentaire

Cette machine vous permet de bobiner la canette tout en cousant. Lorsque vous utilisez le porte-bobine principal pour broder, vous pouvez bobiner la canette à l'aide du porte-bobine supplémentaire.

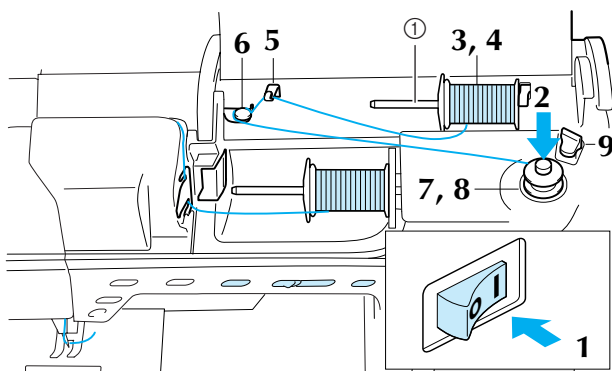

① Porte-bobine supplémentaire

- 1 Mettez la machine sous tension.
- 2 Alignez la rainure de la canette sur le ressort de l'axe et placez la canette sur l'axe.

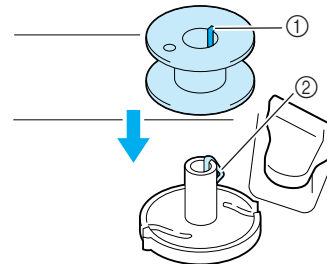

- ① Rainure de la canette
② Ressort de l'axe

- 3 Placez le porte-bobine supplémentaire en position "haute".

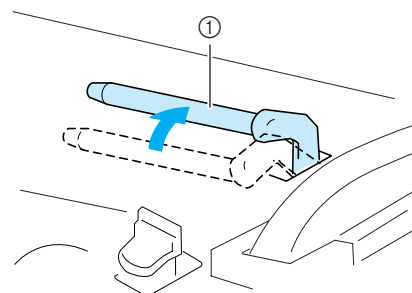

- ① Porte-bobine supplémentaire

- 4 Placez la bobine de fil sur le porte-bobine supplémentaire de façon à ce que le fil se déroule de l'arrière. Enfoncez ensuite au maximum le couvercle de bobine sur le porte-bobine afin de fixer la bobine de fil.

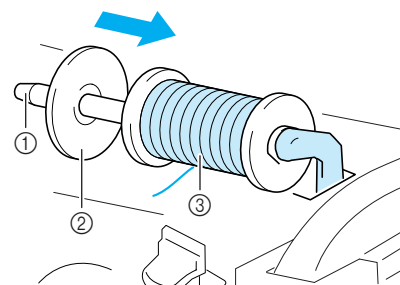

- ① Porte-bobine
② Couvercle de bobine
③ Bobine de fil



1

Préparatifs

⚠ ATTENTION

- Si la bobine et/ou le couvercle de bobine sont mal positionnés, le fil risque de s’emmêler sur le porte-bobine et l’aiguille risque de se casser.
- Utilisez la taille du couvercle de bobine (grand, moyen ou petit) qui se rapproche le plus de celle de la bobine de fil. Si vous utilisez un couvercle de bobine plus petit que la bobine de fil, le fil risque de se bloquer dans la fente située à l’extrémité de la bobine et l’aiguille risque de se casser.



Mémo

Lorsque vous cousez avec du fil fin et bobiné de façon croisée, utilisez le petit couvercle de bobine et laissez un petit espace entre le couvercle et la bobine de fil.

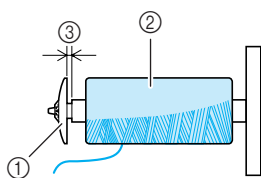

- ① Couvercle de bobine (petit)
- ② Bobine de fil (fil bobiné de façon croisée)
- ③ Espace

5

A l’aide de votre main droite, tenez le fil à proximité de la bobine de fil. Avec la main gauche, tenez l’extrémité du fil et, à l’aide de vos deux mains, faites passer le fil autour des guide-fils.

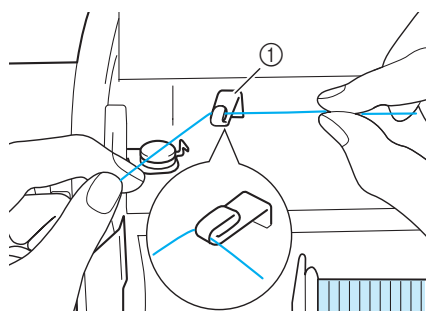

- ① Guide-fil

6

Faites passer le fil sous le porte-bobine et autour du disque de pré-tension en veillant à ce que le fil passe bien en dessous du disque.

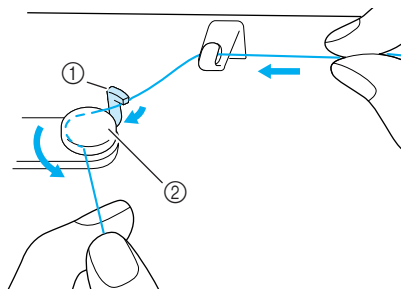

- ① Crochet
- ② Disque de pré-tension

7

Enroulez 4 ou 5 fois le fil dans le sens des aiguilles d’une montre autour de la canette.

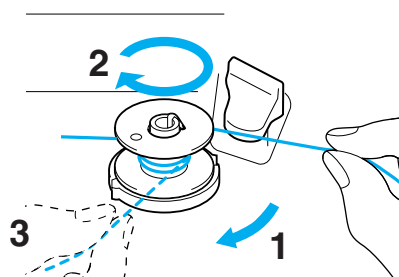

8

Faites passer l’extrémité du fil dans la fente du guide de la base du bobineur de canette et tirez le fil vers la droite pour le couper avec le coupe-fil.

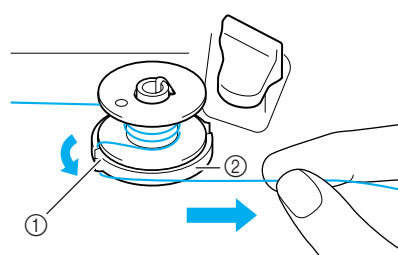

- ① Fente du guide
- ② Base du bobineur de canette

⚠ ATTENTION

- Veillez à respecter la procédure décrite. Si le fil n’est pas coupé avec le coupe-fil, que vous bobinez la canette et que le fil est détendu, il risque de s’emmêler autour de la canette et de casser l’aiguille.

- 9** Poussez le porte-canette vers la gauche jusqu'à ce qu'il soit en place (vous devez entendre un déclic).

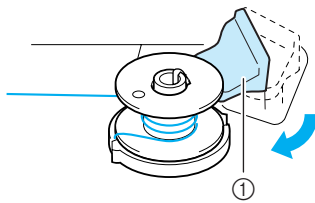

① Porte-canette (commutateur)

Mémo

Lorsque le porte-canette est placé sur la gauche, il fonctionne en tant que commutateur pour bobiner la canette automatiquement.

→ La canette commence à tourner automatiquement et s'arrête une fois le bobinage terminé. Le porte-canette retrouve sa position initiale.

- 10** Coupez le fil avec le coupe-fil et retirez la canette.

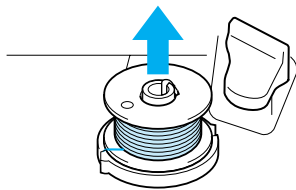

Mémo

- Lorsque vous retirez la canette, ne tirez pas sur la base du bobineur de canette. Vous risqueriez de la déboîter ou de l'enlever et d'endommager la machine.

! ATTENTION

- Si vous n'installez pas correctement la canette, il se peut que la tension du fil se relâche, que l'aiguille se casse et que vous vous blessiez.

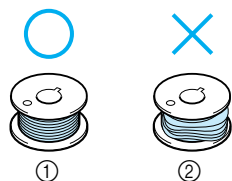

Utilisation du porte-bobine

Vous pouvez bobiner la canette avant de coudre à l'aide du porte-bobine principal. Vous ne pouvez pas utiliser ce porte-bobine pour bobiner la canette tout en cousant.

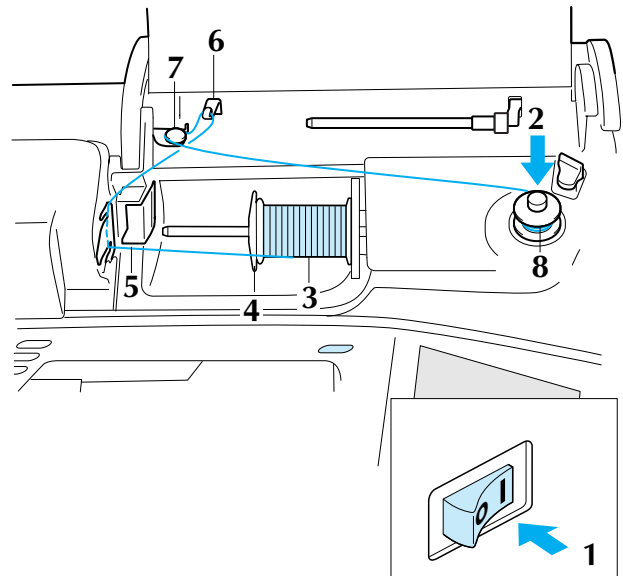

- 1** Mettez la machine sous tension.

- 2** Alignez la rainure de la canette sur le ressort de l'axe du bobineur et placez la canette sur l'axe.

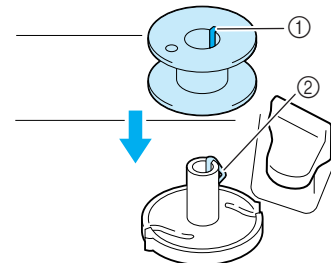

① Rainure de la canette
② Ressort de l'axe

- 3** Faites pivoter le porte-bobine vers le haut. Placez la bobine de fil sur le porte-bobine de façon à ce que le fil se déroule à partir de l'avant de la bobine.

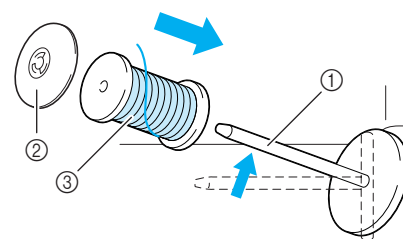

① Porte-bobine
② Couvercle de bobine
③ Bobine de fil



Préparatifs

- 4 Enfoncez le couvercle de bobine au maximum sur le porte-bobine et remplacez ensuite le porte-bobine dans sa position initiale.
- 5 En maintenant le fil, faites glisser le fil dans les rainures de la plaque du guide-fil.

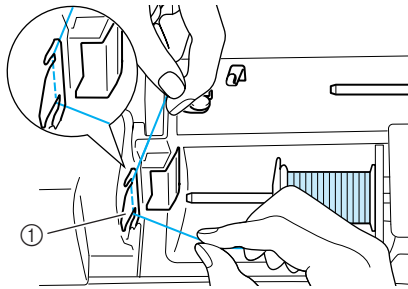

① Plaque du guide-fil

- 6 Faites passer le fil autour du guide-fil.

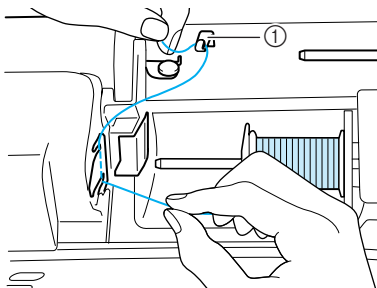

① Guide-fil

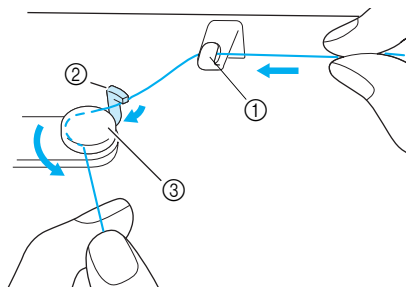

- 7 Faites-le passer sous le porte-bobine. Faites-le passer ensuite autour du disque de pré-tension en veillant à ce que le fil passe bien en dessous du disque.



- ① Guide-fil
- ② Crochet
- ③ Disque de pré-tension

- 8 Respectez les étapes 7 à 10 à la page 20 et 21.

Réglage de la canette

Appuyez sur  → OPERATION DE BASE → 

→  dans cet ordre pour afficher un exemple visuel de l'opération à l'écran (Reportez-vous à la page 18). Pour effectuer cette opération, respectez les étapes suivantes.

⚠ ATTENTION

- Utilisez un fil correctement bobiné. Sinon, l'aiguille risque de se casser ou la tension du fil d'être incorrecte.

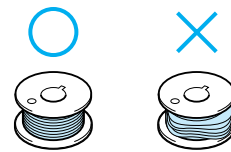

- 1 Appuyez sur la touche "Releveur du pied-de-biche" pour relever le pied-de-biche.
- 2 Faites glisser le bouton d'ouverture du capot du compartiment à canette vers la droite.

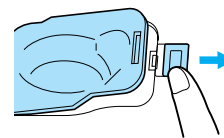

- ① Capot du compartiment à canette
- ② Bouton d'ouverture
- Le capot du compartiment à canette s'ouvre.

- 3 Retirez-le.
- 4 Tenez la canette de votre main droite et, de l'autre, maintenez l'extrémité du fil.

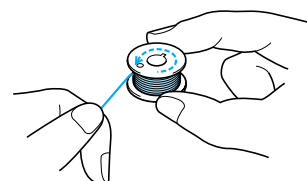

- 5** Placez la canette dans le compartiment de façon à ce que le fil se déroule vers la gauche.

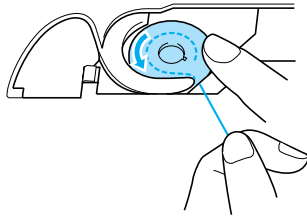

- 6** Tenez la canette de votre main droite et, de l'autre, guidez le fil.

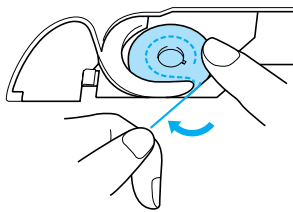

- 7** Faites passer le fil par le guide-fil, puis tirez le fil vers l'avant.

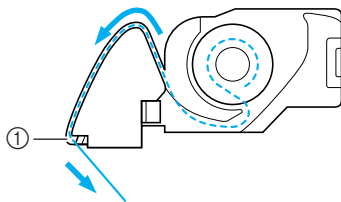

- ① Coupe-fil
→ Le coupe-fil coupe le fil.

⚠ ATTENTION

- Veillez à tenir la canette avec le doigt et dérouler le fil correctement. Sinon, le fil risque de se casser ou la tension du fil d'être incorrecte.

- 8** Placez le taquet dans l'angle inférieur gauche du capot du compartiment à canette, puis appuyez légèrement sur le côté droit pour fermer le capot.

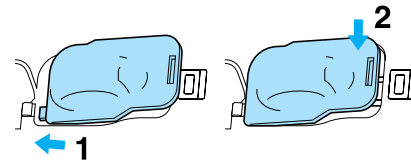

Sortie du fil de la canette

Vous aurez parfois besoin de faire sortir le fil de la canette, par exemple lorsque vous cousez des fronces, des reprises, du quilting en mouvement libre ou de la broderie.



Mémo

Vous pouvez faire sortir le fil de la canette après avoir enfilé le fil supérieur (Reportez-vous à la section "ENFILAGE SUPÉRIEUR" à la page 25).

- 1** Guidez le fil de la canette par la rainure, en suivant la flèche de l'illustration.

- * Ne coupez pas le fil avec le coupe-fil.
- * Ne remplacez pas le couvercle du compartiment à canette.

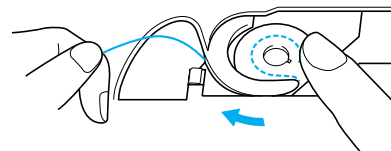

- 2** Tout en tenant le fil supérieur, appuyez sur la touche de positionnement de l'aiguille pour abaisser l'aiguille.

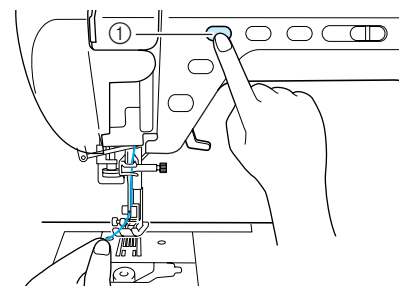

- ① Touche "Positionnement aiguille"



1

Préparatifs

- 3** Appuyez sur la touche "Positionnement aiguille" pour relever l'aiguille.
- 4** Tirez doucement sur le fil supérieur, une boucle de fil sortira de la canette par le trou de la plaque d'aiguille.

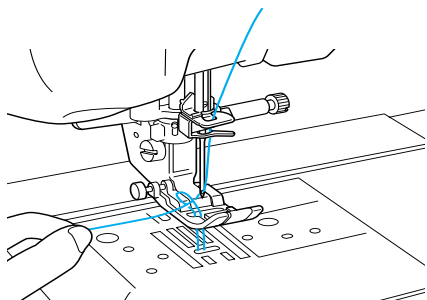

- 5** Tirez sur le fil de la canette, puis faites-le passer sous le pied-de-biche ; tirez environ 100 mm (env. 3 à 4 pouces) vers l'arrière de la machine, afin qu'il corresponde au fil supérieur.

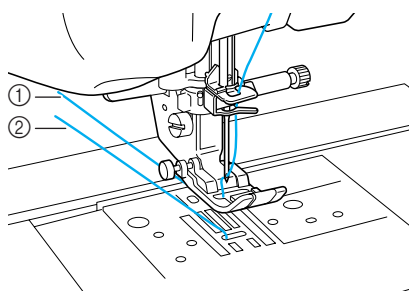



- ① Fil supérieur
- ② Fil de la canette

- 6** Remplacez le capot du compartiment à canette.

ENFILAGE SUPERIEUR

Enfilage à l'aide de la touche "Enfilage automatique"

Appuyez sur  → OPERATION DE BASE →  →  dans cet ordre pour afficher un exemple visuel de l'opération à l'écran (Reportez-vous à la page 18). Pour effectuer cette opération, respectez les étapes suivantes.

! ATTENTION

- Veillez à enfiler correctement le fil dans la machine. Si vous n'enfilez pas correctement le fil, il risque de s'emmêler, l'aiguille pourrait se casser et vous pourriez vous blesser.
- Si vous utilisez des accessoires non fournis avec la machine, fixez l'accessoire à la machine après avoir effectué l'enfilage.

📖 Mémo

- La fonction d'enfilage automatique peut être utilisée avec des aiguilles de machine à coudre 75/11 à 100/16.
- Vous ne pouvez pas utiliser des fils en nylon transparent et des fils d'une épaisseur de 130/20 ou supérieure avec la fonction d'enfilage automatique.
- Vous ne pouvez pas utiliser la fonction d'enfilage automatique avec une aiguille à oreilles ou une aiguille jumelée.
- Si la fonction d'enfilage automatique ne peut pas être utilisée, Reportez-vous à la section "Enfilage manuel" à la page 27.

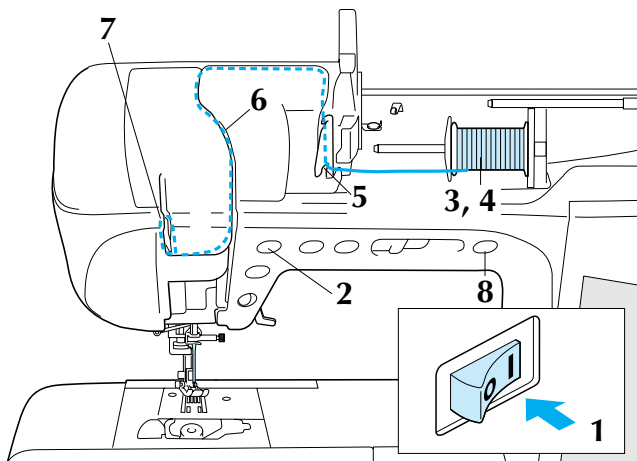

- 1 Mettez la machine sous tension.
- 2 Appuyez sur la touche "Positionnement aiguille" pour relever l'aiguille.

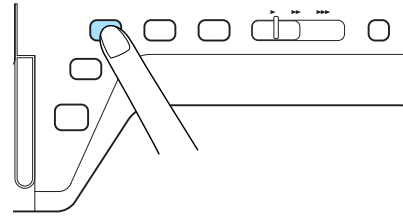

💡 Remarque

Si vous essayez d'enfiler automatiquement l'aiguille sans la relever, l'enfilage risque d'être incorrect.

- 3 Faites pivoter le porte-bobine vers le haut. Placez la bobine de fil sur le porte-bobine de façon à ce que le fil se déroule à partir de l'avant de la bobine.

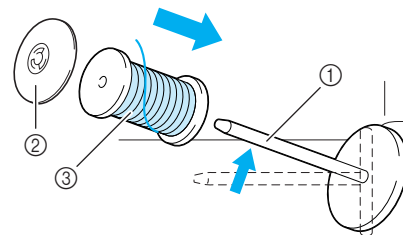

- ① Porte-bobine
- ② Couvercle de bobine
- ③ Bobine de fil

- 4 Enfoncez le couvercle de bobine au maximum sur le porte-bobine et remplacez ensuite le porte-bobine dans sa position initiale.

! ATTENTION

- Si la bobine et/ou le couvercle de bobine sont mal positionnés, le fil risque de s'emmêler sur le porte-bobine et l'aiguille risque de se casser.
- Utilisez la taille du couvercle de bobine (grand, moyen ou petit) qui se rapproche le plus de celle de la bobine de fil. Si vous utilisez un couvercle de bobine plus petit que la bobine de fil, le fil risque de se bloquer dans la fente située à l'extrémité de la bobine et l'aiguille risque de se casser.



1

Préparatifs



Mémo

Lorsque vous cousez avec du fil fin et bobiné de façon croisée, utilisez le petit couvercle de bobine et laissez un petit espace entre le couvercle et la bobine de fil.

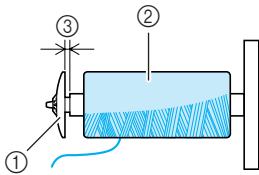

- ① Couvercle de bobine (petit)
- ② Bobine de fil (fil bobiné de façon croisée)
- ③ Espace

5

En maintenant le fil, faites glisser le fil dans les rainures de la plaque du guide-fil.

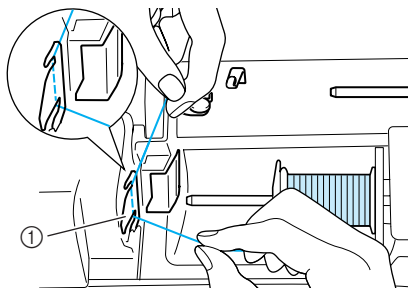

- ① Plaque du guide-fil

6

Tout en maintenant le fil de la main droite, faites passer le fil dans le guide-fil dans le sens indiqué.

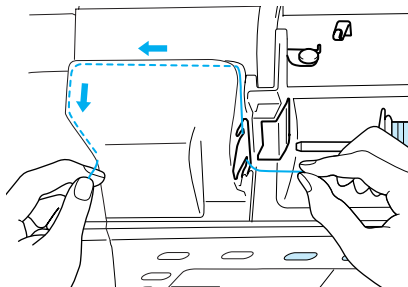

7

Une fois le fil passé dans le guide-fil, coupez-le et laissez-le en place.

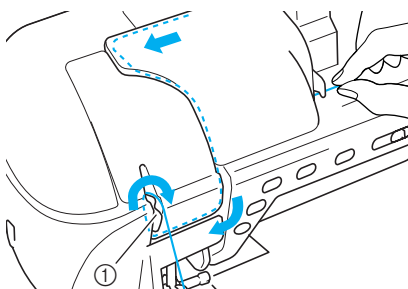

- ① Coupe-fil

8

Appuyez sur la touche "Enfilage automatique" pour que l'aiguille soit automatiquement enfilée.

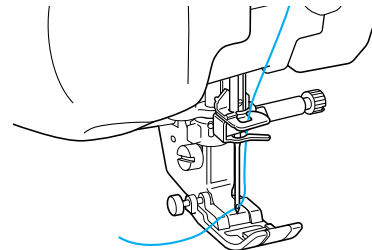
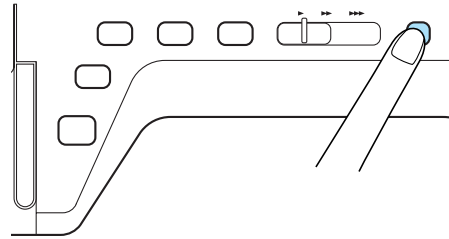

→ L'enfilage supérieur est terminé.



Mémo

Lorsque vous appuyez sur la touche "Enfilage automatique", le pied-de-biche est automatiquement abaissé.



Remarque

Si l'aiguille n'est pas complètement enfilée, tirez légèrement la boucle de fil par l'arrière de l'aiguille.

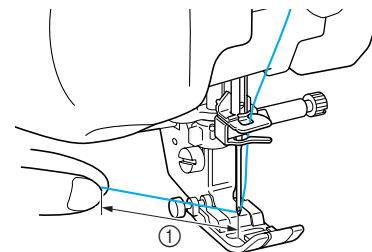
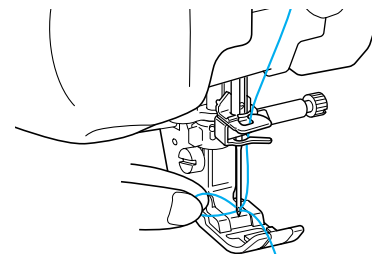

- ① Environ 50 mm (env. 2 pouces)



Mémo

Si vous ne pouvez pas enfiler l'aiguille ou passer le fil par les guide-fils de la barre de l'aiguille, effectuez de nouveau la procédure en commençant à l'étape 3.



Remarque

Lorsque vous appuyez sur la touche "Enfilage automatique", le pied-de-biche est automatiquement abaissé.
Si vous utilisez une combinaison fil/aiguille incorrecte, le crochet peut parfois se bloquer dans l'aiguille. Dans ce cas, retirez le crochet de l'aiguille comme décrit ci-dessous.

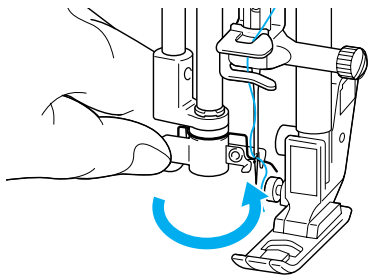

ATTENTION

- Le guide-fil de l'aiguille enfile automatiquement l'aiguille lorsque vous appuyez sur la touche "Enfilage automatique". Ne placez pas vos mains ni d'autres éléments près de l'aiguille, sinon vous risquez de vous blesser.

Enfilage manuel

Vous ne pouvez pas utiliser l'enfilage automatique avec une aiguille à oreilles, une aiguille jumelée ou des fils spéciaux d'une épaisseur de 130/20 ou supérieure. Dans ce cas, enfillez l'aiguille comme décrit ci-dessous.

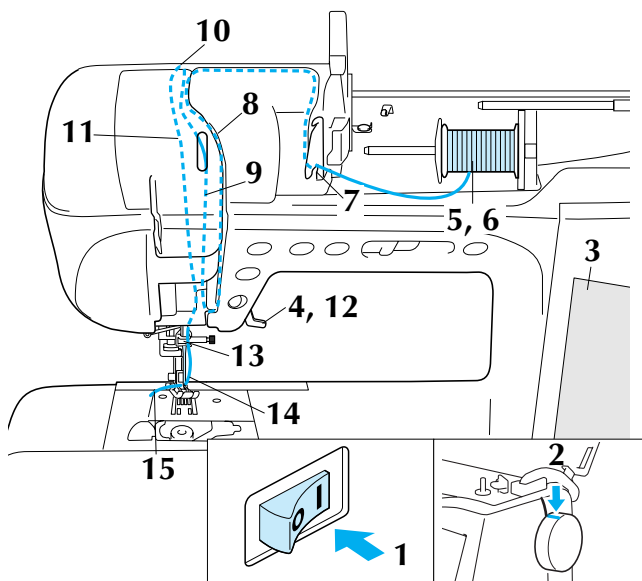

1 Mettez la machine sous tension.

2 Faites tourner le volant de façon à ce que la ligne de la machine soit alignée sur celle du volant.

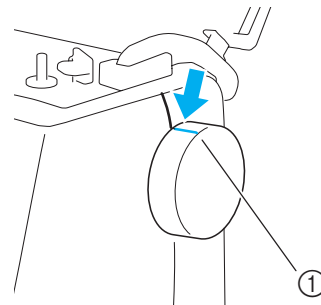

① Ligne du volant



Mémo

Si la ligne de la machine n'est pas alignée sur celle du volant, il est impossible de procéder à l'enfilage sur la machine à coudre. Vérifiez que la ligne du volant est tournée vers le haut, comme le montre l'illustration ci-dessus.

3 Appuyez sur .

→ La touche est représentée par à l'écran.

4 Relevez le levier du pied-de-biche.

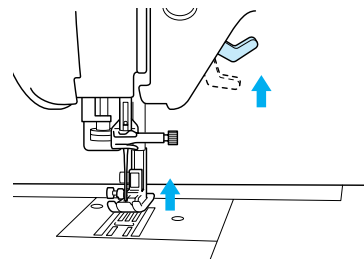

5 Faites pivoter le porte-bobine vers le haut. Placez la bobine de fil sur le porte-bobine de façon à ce que le fil se déroule à partir de l'avant de la bobine.

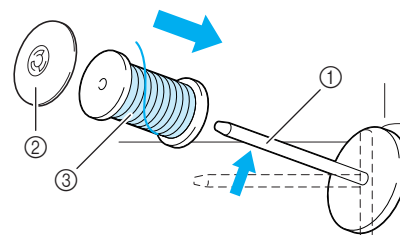

- ① Porte-bobine
- ② Couvercle de bobine
- ③ Bobine de fil



Préparatifs

- 6** Enfoncez le couvercle de bobine au maximum sur le porte-bobine et remplacez ensuite le porte-bobine dans sa position initiale.

⚠ ATTENTION

- Si la bobine et/ou le couvercle de bobine sont mal positionnés, le fil risque de s’emmêler sur le porte-bobine et l’aiguille risque de se casser.
- Utilisez la taille du couvercle de bobine (grand, moyen ou petit) qui se rapproche le plus de celle de la bobine de fil. Si vous utilisez un couvercle de bobine plus petit que la bobine de fil, le fil risque de se bloquer dans la fente située à l’extrémité de la bobine et l’aiguille risque de se casser.

- 7** En maintenant le fil à deux mains, faites glisser le fil dans les rainures de la plaque du guide-fil.

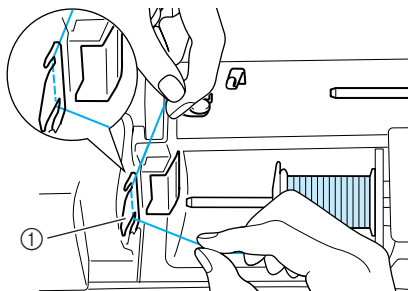

① Plaque du guide-fil

- 8** Tout en tenant le fil avec la main droite, tirez le fil vers le couvercle du guide-fil à l’aide de votre main gauche, puis passez-le le long du guide-fil comme indiqué sur l’illustration. Assurez-vous de faire passer le fil du bon côté du guide-fil.

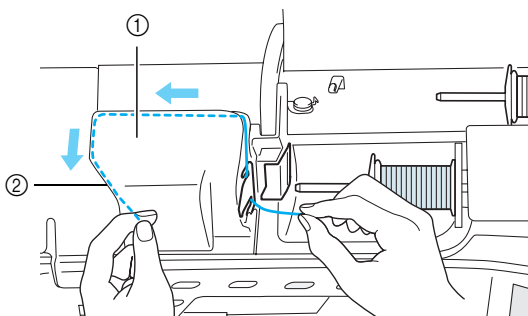

① Couvercle du guide-fil
② Guide-fil

- 9** Tirez le fil sous le guide-fil.

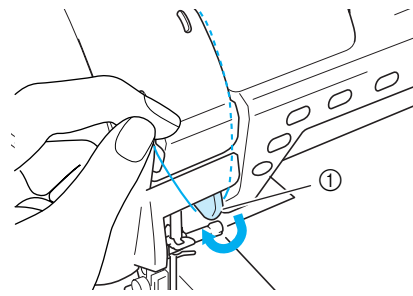
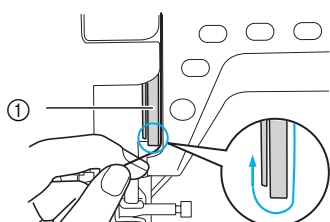

① a Guide-fil

- 10** Tirez le fil vers le haut afin de le faire passer le long du côté gauche du guide-fil, vers le coin supérieur gauche du couvercle du guide-fil.

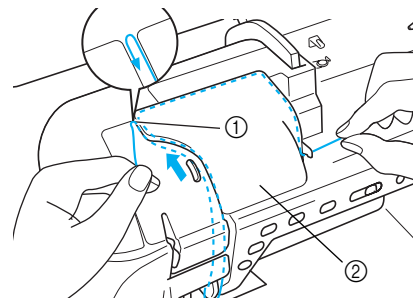

① Coin supérieur gauche
② Couvercle du guide-fil

- 11** Tirez le fil vers l’arrière, vers l’angle de la barre de l’aiguille, du côté gauche du guide-fil.

* Assurez-vous que le fil est bien accroché au niveau du coin supérieur et qu’il passe derrière le couvercle avant transparent.

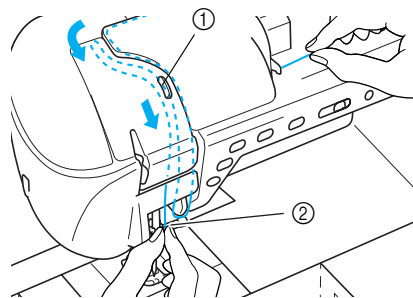

① Fenêtre de contrôle du levier releveur de fils
② Couvercle avant transparent

Mémo

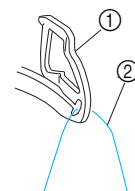

① Fil ② Levier releveur de fils

Regardez par la fenêtre de contrôle du levier releveur de fils et assurez-vous que le fil est correctement acheminé dans celui-ci en tournant le volant vers vous.

12 Abaissez le levier du pied-de-biche.

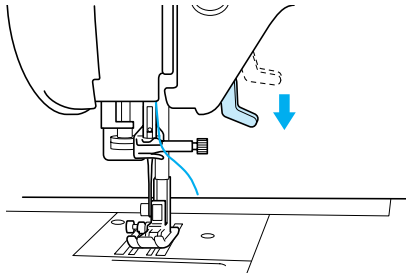

13 En le tenant avec les deux mains, faites passer le fil par les guide-fil supérieur et inférieur de la barre de l'aiguille.

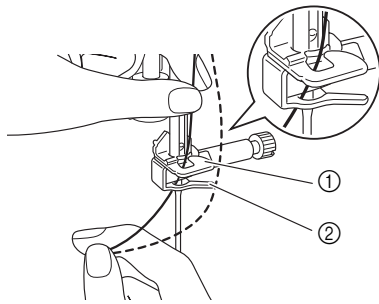

- ① Guide-fil de la barre de l'aiguille (supérieur)
② Guide-fil de la barre de l'aiguille (inférieur)

14 Faites passer le fil par le chas de l'aiguille, de l'avant vers l'arrière.

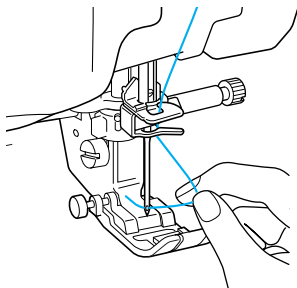

15 Faites passer le fil par le pied-de-biche, puis tirez environ 100-150 mm (env. 4 à 6 pouces) du fil vers l'arrière de la machine.

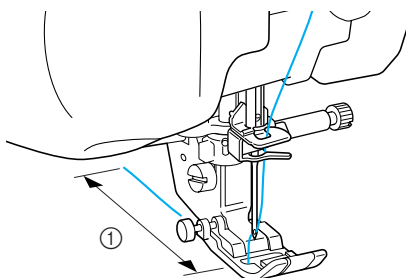

- ① 100-150 mm (env. 4-6 pouces)

16 Appuyez sur  pour déverrouiller toutes les touches et boutons.

Utilisation du mode aiguille jumelée

L'aiguille jumelée peut être utilisée uniquement pour les motifs qui affichent  après leur sélection. Avant de sélectionner un motif de point, vérifiez que le point peut être cousu en mode aiguille jumelée (reportez-vous à la section "TABLEAU DE REGLAGE DES POINTS" à la fin de ce manuel).

⚠ ATTENTION

- Utilisez uniquement les aiguilles jumelées conçues pour cette machine (code de référence X59296-151). Les autres aiguilles risqueraient de se casser et d'endommager la machine.
- N'oubliez pas de choisir le mode aiguille jumelée lorsque vous utilisez l'aiguille jumelée. Si vous utilisez l'aiguille jumelée alors que la machine est en mode aiguille simple, l'aiguille pourrait se casser et endommager la machine.
- N'utilisez pas d'aiguilles tordues pour coudre. L'aiguille pourrait se casser et vous blesser.
- Lorsque vous utilisez l'aiguille jumelée, n'oubliez pas d'employer uniquement le pied-de-biche "J".
- Si vous utilisez l'aiguille jumelée, selon le type de tissu et de fil utilisé, les points risquent de se tasser. Dans un tel cas, utilisez le pied pour monogrammes "N".

1 Appuyez sur  et installez l'aiguille jumelée (Reportez-vous à la section "CHANGEMENT DE L'AIGUILLE" à la page 34).

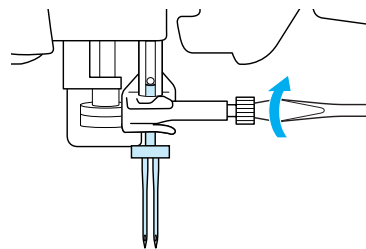

2 Enfillez le fil manuellement sur la machine.

- * Suivez la procédure pour l'enfilage d'une aiguille simple pour le premier enfilage (Reportez-vous à la section "Enfilage manuel" à la page 27).

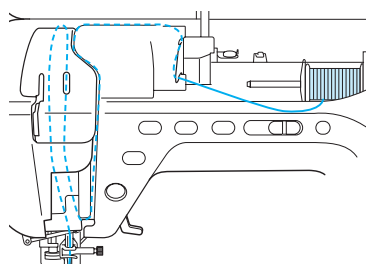

1

Préparatifs

- 3** Faites passer le fil dans le guide-fil de la barre de l'aiguille, puis enfiler l'aiguille du côté gauche.

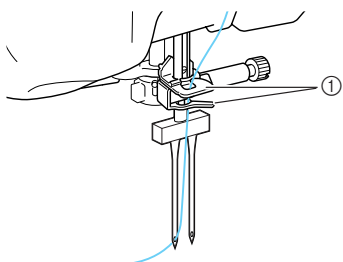

① Guide-fils de la barre de l'aiguille



Remarque

- Vous ne pouvez pas utiliser la touche "Enfilage automatique". Enfilez manuellement l'aiguille jumelée de l'avant vers l'arrière. Si vous utilisez la touche "Enfilage automatique", la machine risque de s'endommager.

- 4** Soulevez le porte-bobine supplémentaire et mettez-le en position "haute".

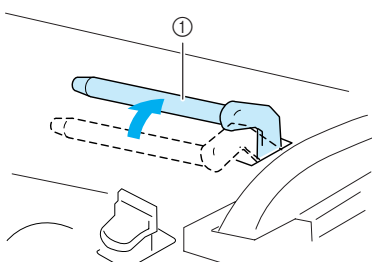

① Porte-bobine supplémentaire

- 5** Placez la bobine de fil supplémentaire sur le porte-bobine supplémentaire de façon à ce que le fil se déroule vers l'avant. Enfoncez ensuite au maximum le couvercle de bobine sur le porte-bobine afin de fixer la bobine de fil.

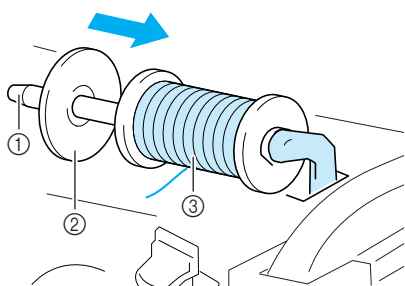

① Porte-bobine
② Couvercle de bobine
③ Bobine de fil

- 6** Tenez le fil de la bobine des deux mains et faites passer le fil dans le guide-fil.

* Ne faites pas passer le fil dans le guide-fil de bobinage de la canette.

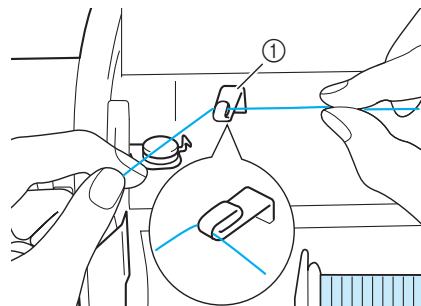

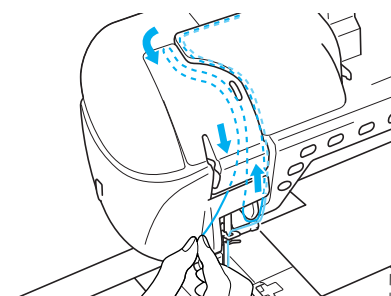
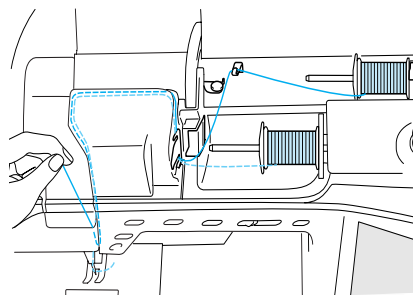

① Guide-fil

- 7** Faites passer le fil par la plaque du guide-fil en suivant la séquence décrite ci-dessous.

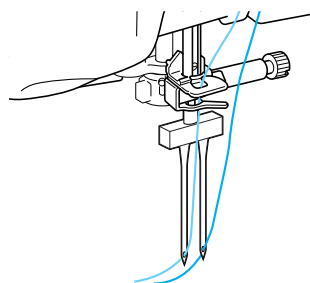

- 8** Ne faites pas passer le fil dans les guide-fils de la barre de l'aiguille. Enfilez l'aiguille du côté droit.



- 9** Appuyez sur .

10 Sélectionnez un motif de point.

(Exemple : )

- * Reportez-vous à la section "TABLEAU DE REGLAGE DES POINTS" à la fin de ce manuel pour savoir quel point utiliser avec le pied-de-biche "J".
- Le point sélectionné est affiché.



Remarque

Si la touche  est gris clair après la sélection du point, vous ne pouvez pas coudre le point sélectionné à l'aide de l'aiguille jumelée.

11 Appuyez sur pour sélectionner le mode aiguille jumelée.

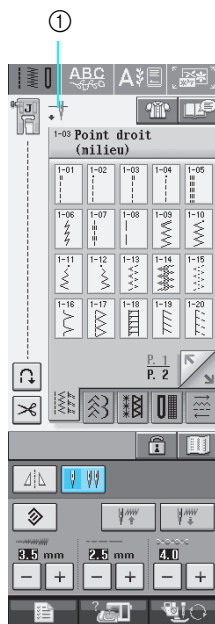

① Réglage aiguille simple/aiguille jumelée

→  apparaît.

ATTENTION

N'oubliez pas de choisir le mode aiguille jumelée lorsque vous utilisez l'aiguille jumelée. Si vous utilisez l'aiguille jumelée alors que la machine est en mode aiguille simple, l'aiguille pourrait se casser et endommager la machine.

12 Commencez à coudre. Echantillon de couture avec l'aiguille jumelée

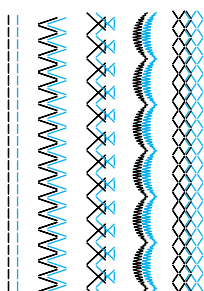

Utilisation de fils se déroulant rapidement

Utilisation du filet de la bobine

Si vous utilisez des fils en nylon transparent, métalliques ou d'autres fils épais, placez le filet de la bobine fourni sur la bobine avant de coudre. Si vous utilisez ces fils, vous devez enfiler l'aiguille manuellement. Si le filet est trop long, pliez-le une fois pour qu'il soit de la même taille que la bobine avant de le mettre en place.

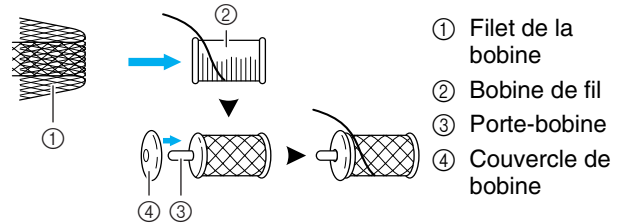

Mémo

- Lors de l'enfilage de la bobine avec le filet, le fil risque de ne pas sortir suffisamment. Veillez à faire sortir 5 à 6 cm (env. 2 - 2-1/2 pouces) de fil.
- Il peut s'avérer nécessaire de régler la tension du fil lors de l'utilisation du filet.

Utilisation du porte-bobine vertical

Utilisez le porte-bobine vertical avec une bobine de fil de forme irrégulière et pour la couture ou la broderie avec du fil métallique.

1 Insérez le porte-bobine vertical à l'extrémité de l'axe du bobineur.

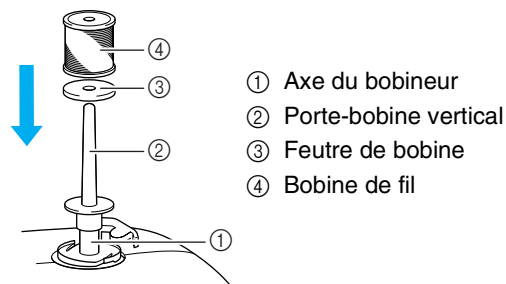

2 Installez dans l'ordre le feutre de bobine puis le fil, puis enfiler le fil supérieur.



Mémo

- Lorsque vous insérez la bobine, ajustez-la de manière à ce que le fil se déroule à partir de l'avant de la bobine.
- Si vous utilisez du fil métallique, nous vous recommandons d'employer une aiguille 90/14 pour machine à coudre domestique.
- Cette méthode permet d'empêcher la torsion du fil lorsque celui-ci sort du porte-bobine.





1

Préparatifs

CHANGEMENT DU PIED-DE-BICHE

⚠ ATTENTION

- Appuyez toujours sur  sur l'écran avant de changer le pied-de-biche. Si vous n'appuyez pas sur  et que la touche "Marche/arrêt" ou une autre touche est enfoncée, la machine démarrera et vous risquez de vous blesser.
- Utilisez toujours le pied-de-biche qui correspond au motif de point sélectionné. Si vous n'utilisez pas le bon modèle de pied-de-biche, l'aiguille risque de le toucher, de se tordre ou se casser et de vous blesser.
- Utilisez uniquement les pieds-de-biche conçus pour cette machine. Si vous utilisez d'autres pieds-de-biche, vous risquez de vous blesser.

Retrait du pied-de-biche

- 1 Appuyez sur la touche "Positionnement aiguille" pour relever l'aiguille.

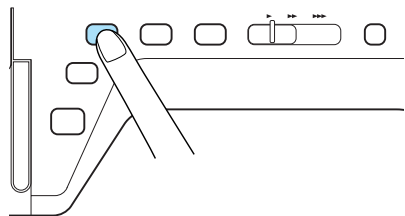

- 2 Appuyez sur .

→ La touche est représentée par  à l'écran.

- 3 Relevez le levier du pied-de-biche.

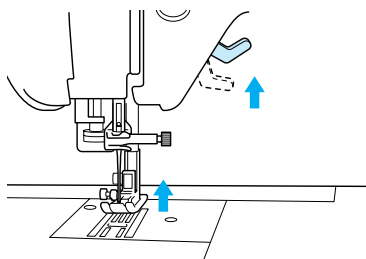

- 4 Appuyez sur le bouton noir situé sur le support du pied-de-biche et retirez le pied-de-biche.

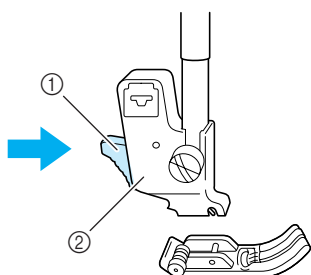

- ① Bouton noir
- ② Support du pied-de-biche

Fixation du pied-de-biche

- 1 Placez le nouveau pied-de-biche au-dessous du support en alignant le crochet sur l'encoche du support. Abaissez le levier du pied-de-biche afin que le crochet se mette en place dans l'encoche du support.

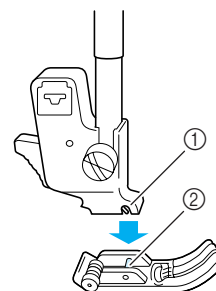

- ① Encoche
- ② Crochet

- 2 Appuyez sur  pour déverrouiller toutes les touches et boutons.

- 3 Relevez le levier du pied-de-biche.

Fixation du pied à double entraînement

Le pied à double entraînement maintient le tissu entre le pied-de-biche et les griffes d'entraînement pour entraîner le tissu. Cela vous permet de mieux contrôler l'entraînement des tissus difficiles à coudre (quilting ou velours) ou glissants (vinyle, cuir, cuir synthétique).

Remarque

- Lorsque vous cousez à l'aide du pied à double entraînement, utilisez une vitesse moyenne ou basse.

Mémo

- N'utilisez le pied à double entraînement qu'avec les motifs de point droit ou zigzag. Le pied à double entraînement ne permet pas de coudre des points inverses. Ne sélectionnez que des motifs de point droit ou zigzag avec des points de renfort.

1 Suivez la procédure de la section "Retrait du pied-de-biche" à la page précédente.

2 Dévissez la vis du support du pied-de-biche pour le retirer.

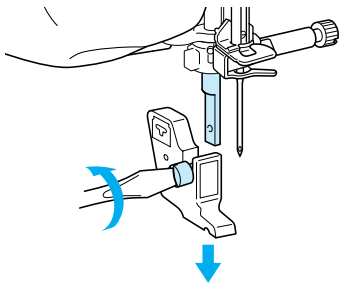

3 Fixez le levier de commande du pied à double entraînement de façon à ce que la vis du support de l'aiguille soit placée entre la fourche et fixez le pied à double entraînement sur la barre du pied-de-biche.

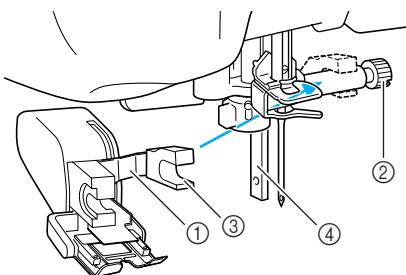

- ① Levier de commande
- ② Vis du support de l'aiguille
- ③ Fourche
- ④ Barre du pied-de-biche

4 Abaissez le levier du pied-de-biche. Insérez la vis et serrez-la à l'aide d'un tournevis.

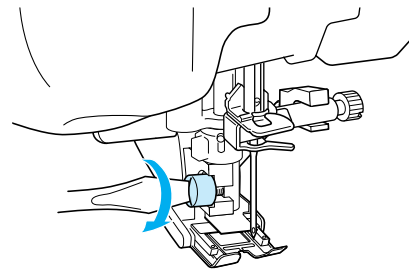

ATTENTION

- Utilisez le tournevis pour bien serrer la vis. Si la vis n'est pas suffisamment serrée, l'aiguille risque de toucher le pied-de-biche et de vous blesser.
- Veillez à faire tourner le volant vers l'avant de la machine pour vérifier que l'aiguille ne touche pas le pied-de-biche. Si l'aiguille touche le pied-de-biche, vous risquez de vous blesser.





1

Préparatifs

CHANGEMENT DE L'AIGUILLE

⚠ ATTENTION

- Appuyez toujours sur  sur l'écran avant de changer l'aiguille. Si vous n'appuyez pas sur  et que la touche "Marche/arrêt" ou une autre touche est enfoncée, la machine démarrera et vous risquez de vous blesser.
- N'utilisez que des aiguilles à coudre pour machine à usage domestique. Les autres aiguilles risquent de se tordre ou se casser et de vous blesser.
- Ne cousez jamais avec une aiguille tordue. Les risques de blessure dus à une aiguille tordue sont élevés.



Mémo

Pour contrôler l'aiguille correctement, placez le côté plat de l'aiguille sur une surface plane. Vérifiez l'aiguille à partir du haut et des côtés. Jetez toutes les aiguilles tordues.

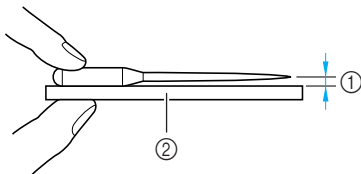

- ① Espace parallèle
- ② Surface plane (capot du compartiment à canette, plaque de verre, etc.)

1

Appuyez sur la touche "Positionnement aiguille" pour relever l'aiguille.

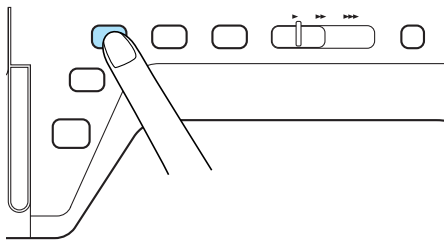

2

Appuyez sur .

→ La touche est représentée par  à l'écran.

3

A l'aide du tournevis, dévissez légèrement la vis en la faisant tourner vers l'avant de la machine et retirez l'aiguille.

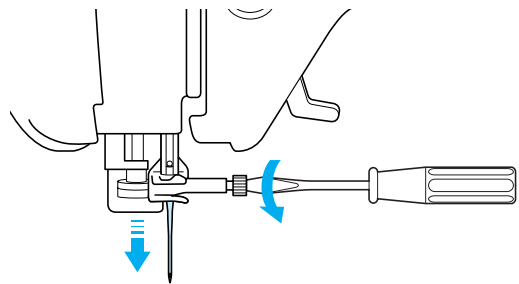

Remarque

- N'exercez pas de pression sur la vis du support de l'aiguille. Sinon, vous risquez d'endommager l'aiguille ou la machine.

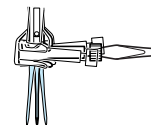

- 4** Le côté plat de l'aiguille tourné vers l'arrière, enfoncez la nouvelle aiguille au maximum jusqu'à la butée d'aiguille (fenêtre de contrôle) du support. A l'aide d'un tournevis, fixez soigneusement la vis du support de l'aiguille.

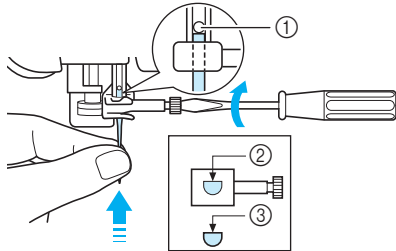

- ① Butée d'aiguille
- ② Trou de fixation de l'aiguille
- ③ Côté plat de l'aiguille

! ATTENTION

- Veillez à enfoncer l'aiguille jusqu'à la butée et à visser soigneusement la vis du support de l'aiguille à l'aide d'un tournevis. Si l'aiguille n'est pas entièrement insérée ou si la vis du support de l'aiguille n'est pas correctement vissée, l'aiguille risque de se casser et d'endommager la machine.

- 5** Appuyez sur  pour déverrouiller toutes les touches et boutons.



Préparatifs

■ A propos de l'aiguille

L'aiguille est probablement la partie la plus importante de la machine à coudre. Pour obtenir les meilleures finitions et réduire les problèmes, choisissez l'aiguille adéquate pour vos travaux de couture. Vous trouverez ci-dessous quelques conseils concernant les aiguilles.

- Plus le chiffre de l'aiguille est petit, plus l'aiguille est fine. Si le chiffre augmente, l'aiguille est plus épaisse.
- Utilisez des aiguilles fines avec des tissus légers et des aiguilles plus épaisses avec des tissus plus lourds.
- Avec les tissus élastiques, utilisez l'aiguille à pointe boule (dorée) 90/14 pour éviter de sauter des points.
- Lorsque vous cousez des caractères ou des points décoratifs, utilisez l'aiguille à pointe boule (dorée) 90/14 pour éviter de sauter des points.
- Utilisez l'aiguille 75/11 pour la broderie. Utilisez l'aiguille à extrémité à bille 75/107 pour broder des motifs avec des points sautés courts, par exemple des lettres de l'alphabet, lorsque la fonction de coupure du fil est activée. Les aiguilles à extrémité à bille (dorées) 90/14 ne sont pas recommandées pour la broderie, car elles risqueraient de se tordre ou de se casser et de provoquer des blessures.
- Les aiguilles 90/14 sont recommandées lorsque vous brodez sur des tissus lourds ou des produits stabilisateurs (p. ex. : toile de jean, mousse, etc.) Les aiguilles 75/11 risquent de se tordre ou de se casser et de provoquer des blessures.
- La machine à coudre est livrée avec une aiguille pour couture domestique 75/11.

■ Combinaisons tissu/fil/aiguille

Le tableau suivant fournit des informations sur le fil et l'aiguille appropriés aux différents tissus. Reportez-vous au tableau suivant pour choisir le fil et l'aiguille appropriés au tissu à coudre.

Tissu		Fil		Taille de l'aiguille
		Type	Taille	
Tissu moyen	Drap fin	Coton	60 - 80	75/11 - 90/14
	Taffetas	Mercerisé synthétique	60 - 80	
	Flanelle, gabardine	Soie ou fini soie	50 - 80	
Tissu léger	Linon, batiste	Coton	60 - 80	65/9 - 75/11
	Crêpe georgette	Mercerisé synthétique	60 - 80	
	Challis, satin	Soie	50 - 80	
Tissu lourd	Toile de jean	Coton	30 - 50	90/14 - 100/16
	Velours côtelé	Mercerisé synthétique	50	
	Tweed	Soie	50	
Tissu élastique	Jersey	Fil pour tricots	50 - 60	Aiguille à pointe boule (dorée) 75/11 - 90/14
	Tricot			
Pour couture de renfort		Mercerisé synthétique	30	90/14 - 100/16
		Soie	30	



Mémo

Pour le fil en nylon transparent, utilisez toujours une aiguille 90/14 à 100/16.

En général, le même fil est utilisé pour la canette et l'enfilage supérieur.



ATTENTION

- **Veillez à respecter les combinaisons d'aiguille, fil et tissu du tableau. Si vous utilisez une combinaison inadéquate et notamment du tissu lourd (p. ex. : toile de jean) avec une petite aiguille (p. ex. : 65/9 à 75/11), vous risquez de tordre ou de casser l'aiguille et de vous blesser. En outre, il se peut que la couture soit irrégulière, que le tissu fronce ou que la machine saute des points.**



Chapitre 2

Notions élémentaires de couture

COUTURE 38

Couture de points.....	38
■ Utilisation de la pédale.....	39
Couture de points de renfort.....	40
Couture de lignes courbes.....	40
Changement du sens de couture	40
Couture de tissus lourds	41
■ Si le tissu ne peut pas passer sous le pied-de-biche	41
■ Si le tissu n'avance pas au début de la couture.....	41
Couture de tissus légers.....	41

REGLAGES DES POINTS..... 42

Réglage de la largeur du point.....	42
Réglage de la longueur du point.....	42
Réglage de la tension du fil	43
■ Tension de fil correcte.....	43
■ Le fil supérieur est trop tendu	43
■ Le fil supérieur n'est pas assez tendu.....	43

FONCTIONS UTILES 44

Couture de renfort automatique	44
Coupure de fil automatique	45
■ Utilisation de la genouillère	46
Verrouillage de l'écran.....	46

COUTURE

! ATTENTION

- Pour éviter toute blessure, faites particulièrement attention à l'aiguille lorsque la machine est en marche. Ne laissez pas les mains près des pièces mobiles lorsque la machine est en marche.
- Ne tendez pas et ne tirez pas sur le tissu pendant le travail de couture. Vous pourriez vous blesser.
- N'utilisez pas d'aiguilles tordues ou cassées. Vous pourriez vous blesser.
- Veillez à ce que l'aiguille ne frappe pas d'épingles ou d'autres objets pendant la couture. Sinon, l'aiguille risque de casser et de vous blesser.
- Si les points se tassent, utilisez une longueur de point supérieure avant de continuer à coudre. Sinon, l'aiguille risque de casser et de vous blesser.

Couture de points

- 1 Mettez la machine sous tension à l'aide de l'interrupteur d'alimentation principal et appuyez sur la touche "Positionnement aiguille" pour relever l'aiguille.
- 2 Appuyez sur la touche du point que vous souhaitez coudre.

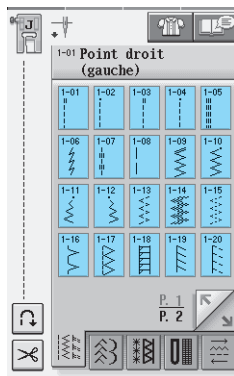

→ Le symbole du pied-de-biche correct sera affiché dans l'angle supérieur gauche de l'écran LCD.

- 3 Fixez le pied-de-biche (Reportez-vous à la section "CHANGEMENT DU PIED-DE-BICHE" à la page 32).

! ATTENTION

- Utilisez toujours le pied-de-biche correct. Si vous n'utilisez pas le bon modèle de pied-de-biche, l'aiguille risque de le toucher, de se tordre ou de casser, et de vous blesser.

- 4 Placez le tissu sous le pied-de-biche. Tenez le tissu et les extrémités du fil de votre main gauche, puis tournez le volant pour amener l'aiguille à sa position de départ.

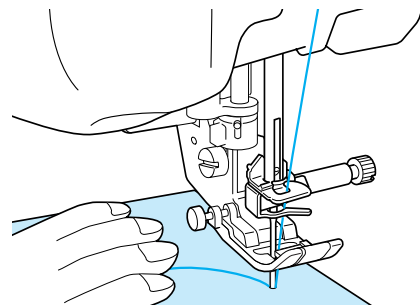
**Mémo**

Vous ne devez appuyer sur le bouton noir à gauche du pied-de-biche "J" que si le tissu n'avance pas ou lors de coutures épaisses (Reportez-vous à la page 41). Il n'est normalement pas nécessaire d'appuyer sur le bouton noir pour coudre.

- 5 Abaissez le pied-de-biche.
 - * Il n'est pas nécessaire de faire sortir le fil de la canette.
- 6 Modifiez la vitesse de couture à l'aide du curseur de contrôle de vitesse.
 - * Vous pouvez utiliser ce curseur pour changer la vitesse de couture pendant la couture.

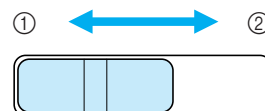

- ① Vitesse réduite
- ② Vitesse élevée

7 Appuyez sur la touche "Marche/arrêt" pour commencer à coudre.

* Guidez légèrement le tissu avec la main.

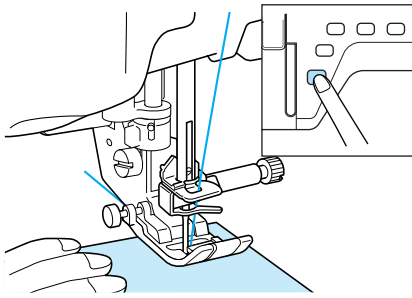

8 Appuyez de nouveau sur la touche "Marche/arrêt" pour arrêter de coudre.

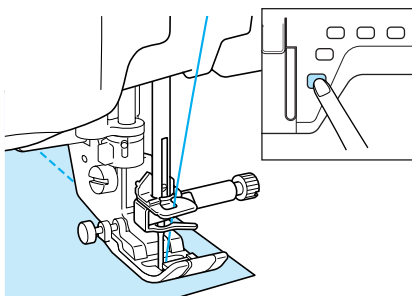

9 Appuyez sur la touche "Coupe-fil" pour couper les fils.

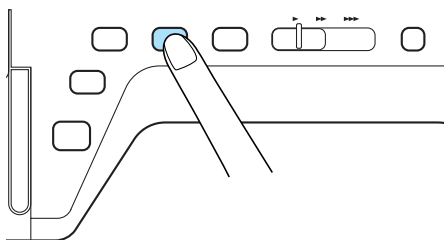

→ L'aiguille retourne automatiquement en position haute.

! ATTENTION

- N'appuyez pas sur la touche "Coupe-fil" après avoir coupé les fils. Sinon, le fil risque de s'emmêler, l'aiguille de se casser et la machine d'être endommagée.
- N'appuyez pas sur la touche "Coupe-fil" lorsque aucun tissu n'est défini dans la machine ou lorsque la machine fonctionne. Le fil risque de s'emmêler et d'endommager la machine.

Remarque

- Pour couper du fil plus épais que le n° 30, du fil en nylon ou d'autres fils de type particulier, utilisez le coupe-fil situé sur le côté de la machine.

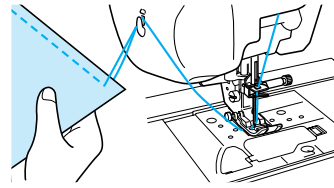

10 Lorsque l'aiguille s'est arrêtée, relevez le pied-de-biche et retirez le tissu.

Mémo

Cette machine est équipée d'un tenseur du fil de canette qui vous avertit lorsque la canette est presque vide. Lorsqu'elle est presque vide, la machine s'arrête automatiquement. Toutefois, si vous appuyez sur la touche "Marche/arrêt", vous pouvez encore coudre quelques points. Lorsque l'avertissement s'affiche, effectuez de nouveau l'enfilage de la machine immédiatement.

■ Utilisation de la pédale

Vous pouvez également démarrer et arrêter le travail de couture à l'aide de la pédale.

! ATTENTION

Veillez à ce que des morceaux de tissu ou de la poussière ne s'accumulent pas dans la pédale. En effet, vous risqueriez de provoquer un incendie ou de vous électrocuter.

Mémo

- Lorsque vous utilisez la pédale, la touche "Marche/arrêt" n'a aucun effet sur le fonctionnement de la machine.
- Vous ne pouvez pas utiliser la pédale pendant la broderie.
- Vous ne pouvez pas utiliser la pédale pour les points de couture courants et décoratifs si vous fixez l'unité de broderie.

1 Insérez la fiche de la pédale dans la prise de la machine.

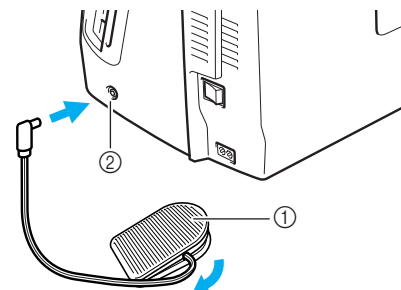

- ① Pédale
- ② Prise de la pédale

Remarque

- Ne faites pas sortir le cordon escamotable au-delà du repère rouge figurant sur le cordon.



2

Notions élémentaires de couture

- 2** Appuyez lentement sur la pédale pour commencer à coudre.

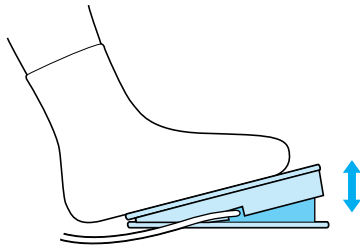

Mémo

La vitesse réglée à l'aide de la commande de vitesse de couture correspond à la vitesse maximale de la pédale.

- 3** Pour arrêter la machine, relâchez la pression exercée sur la pédale.

Couture de points de renfort

En général, les points inverses/renfort sont nécessaires au début et à la fin du travail de couture. Vous pouvez utiliser la touche "Point inverse/renfort" pour coudre des points inverses/renfort manuellement (Reportez-vous à la page 3).

Si le point de renfort automatique est sélectionné à l'écran, la machine exécute des points inverses (ou de renfort) au début de la couture lorsque vous appuyez sur la touche "Marche/arrêt". Appuyez sur la touche "Point inverse/renfort" pour coudre automatiquement des points inverses (ou de renfort) à la fin du travail de couture (Reportez-vous à la page 44).

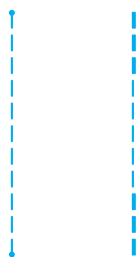

Couture de lignes courbes

Cousez lentement tout en restant parallèle au bord du tissu et en guidant celui-ci dans la ligne courbe.

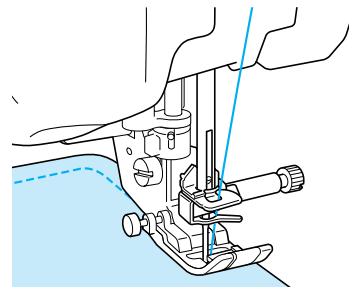

Changement du sens de couture

Arrêtez la machine. Laissez l'aiguille dans le tissu et appuyez sur la touche "Releveur du pied-de-biche" pour relever le pied-de-biche. Utilisez l'aiguille comme un pivot et faites tourner le tissu afin de coudre dans un autre sens. Appuyez sur la touche "Releveur du pied-de-biche" pour abaisser le pied-de-biche et commencez à coudre.

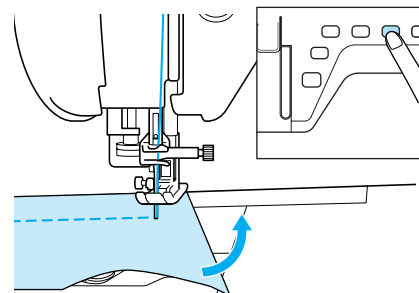

Lorsque vous cousez quelques points sur le bord du tissu, il se peut que le pied-de-biche ne couvre pas une surface de tissu suffisante pour une alimentation correcte. Avant de commencer à coudre, cousez un point faufilage au niveau du coin. Une fois arrivé au coin et que vous changez de sens, commencez à coudre en tirant le point faufilage vers l'arrière.

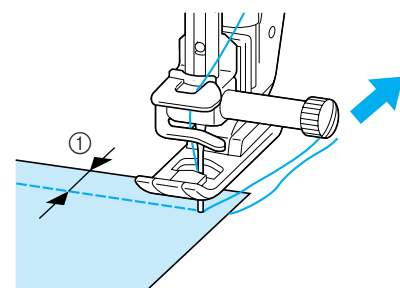

① 5 mm (env. 3/16 de pouce)

Couture de tissus lourds

Cette machine permet de coudre des tissus d'une épaisseur allant jusqu'à 6 mm (env. 1/4 de pouce). Si l'épaisseur d'une couture vous force à coudre de façon penchée, guidez le tissu à la main et cousez en direction de la pente descendante.

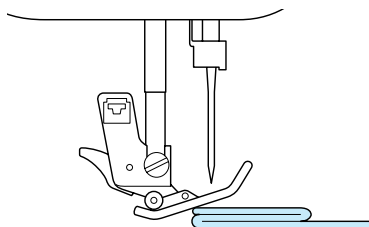

⚠ ATTENTION

- Ne cherchez pas à coudre de force les tissus de plus de 6 mm (env. 1/4 de pouce) à l'aide de cette machine à coudre. Vous risqueriez de casser l'aiguille et de vous blesser.

■ Si le tissu ne peut pas passer sous le pied-de-biche

Si le pied-de-biche se trouve en position haute et si vous cousez du tissu lourd ou plusieurs épaisseurs de tissu qui passent difficilement sous le pied-de-biche, utilisez le levier correspondant pour le relever au maximum. Le tissu devrait maintenant pouvoir passer sous le pied-de-biche.

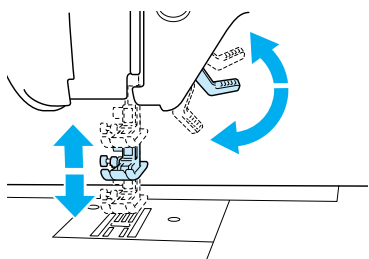

Mémo

Vous ne pouvez pas utiliser le levier du pied-de-biche une fois que le pied-de-biche a été relevé à l'aide de la touche "Releveur du pied-de-biche".

■ Si le tissu n'avance pas au début de la couture

Si le tissu n'avance pas lorsque vous commencez à coudre ou que vous effectuez des coutures épaisses, appuyez sur le bouton noir à gauche du pied-de-biche "J".

- 1 Relevez le pied-de-biche.
- 2 Tout en maintenant le bouton noir à gauche du pied-de-biche "J" enfoncé, appuyez sur la touche "Releveur du pied-de-biche" pour abaisser le pied-de-biche.

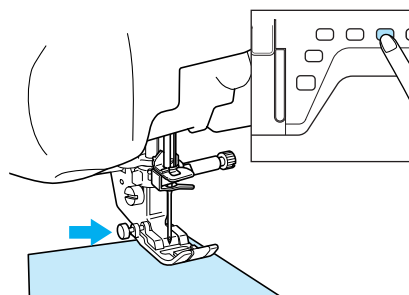

- 3 Relâchez le bouton.

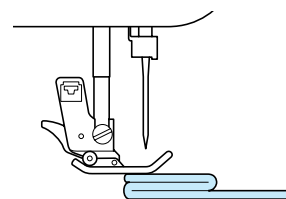

→ Le pied-de-biche reste à l'horizontale, ce qui permet de faire avancer le tissu.



Mémo

Une fois l'endroit problématique passé, le pied-de-biche reprend sa position normale.

Couture de tissus légers

Placez du papier fin ou le renfort de broderie sous les tissus peu épais pour faciliter la couture. Une fois le travail de couture terminé, arrachez doucement le papier ou le renfort de broderie.

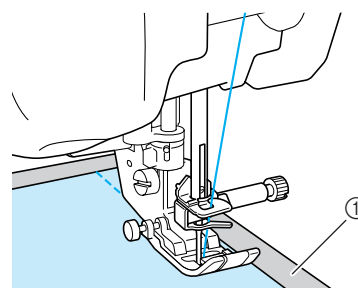

① Papier fin



2

Notions élémentaires de couture

REGLAGES DES POINTS

Lorsque vous sélectionnez un point, la machine sélectionne automatiquement la largeur, la longueur et la tension du fil supérieur appropriées. Toutefois, vous pouvez modifier, au besoin, les différents réglages.



Remarque

- Les réglages de certains points ne peuvent en revanche être modifiés (reportez-vous à la section "TABLEAU DE REGLAGE DES POINTS" à la fin de ce manuel).
- Si vous mettez la machine hors tension ou sélectionnez un autre point sans enregistrer les modifications apportées (Reportez-vous à la section "Enregistrement de vos réglages de points" à la page 50), les réglages par défaut du point seront rétablis.

Réglage de la largeur du point

Suivez la procédure ci-dessous lorsque vous souhaitez changer la largeur du motif à points zigzag.

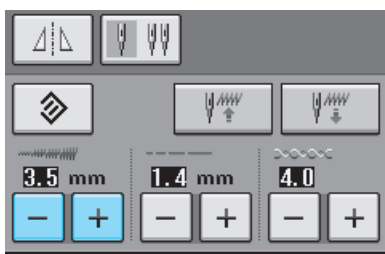

Mémo

- Pour une autre méthode sur la modification de la largeur du point à l'aide de la commande de vitesse, Reportez-vous à la page 70.

Exemple:

Appuyez sur  pour diminuer la largeur du motif à points zigzag.

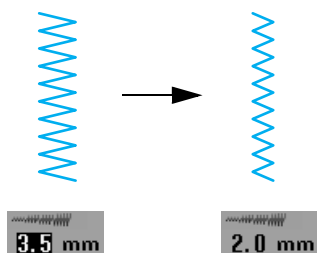

→ La valeur affichée diminue.

Appuyez sur  pour augmenter la largeur du motif à points zigzag.

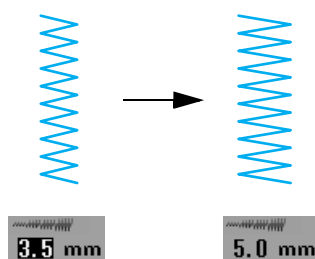

→ La valeur affichée augmente.



Mémo

- Appuyez sur  pour rétablir la largeur du point.

Réglage de la longueur du point

Respectez la procédure ci-dessous pour modifier la longueur du motif de point.

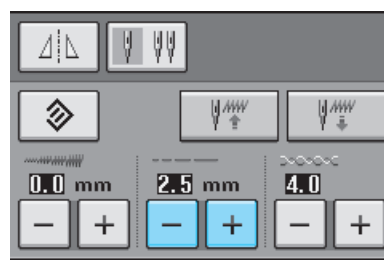

Exemple:

Appuyez sur  pour raccourcir la longueur du point.

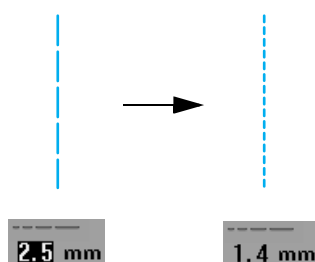

→ La valeur affichée diminue.

Appuyez sur  pour allonger le point.

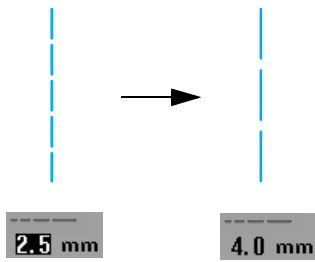

→ La valeur affichée augmente.



Mémo

- Vous pouvez contrôler les modifications apportées au point à l'aide de la touche d'image.
- Appuyez sur  pour rétablir la longueur du point.

⚠ ATTENTION

Si les points se tassent, allongez le point et continuez à coudre. Ne continuez pas à coudre sans allonger le point. Sinon, l'aiguille risque de casser et de vous blesser.

Réglage de la tension du fil

Toutefois, vous devrez peut-être changer la tension du fil, selon le tissu et le fil utilisés. Respectez la procédure ci-dessous pour effectuer les modifications nécessaires.

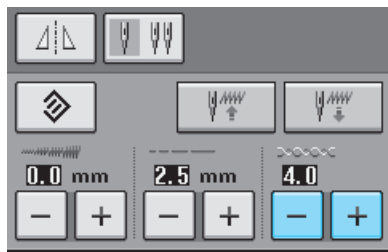

■ Tension de fil correcte

Les fils supérieur et inférieur doivent se croiser près du centre du tissu. Si la tension du fil n'est pas correcte, la couture ne s'effectuera peut-être pas correctement et il se peut que le tissu fronce.

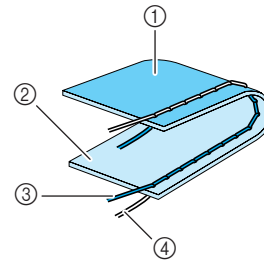

- ① Envers
- ② Endroit
- ③ Fil supérieur
- ④ Fil de la canette

■ Le fil supérieur est trop tendu

Si le fil de la canette est visible sur l'endroit du tissu, appuyez sur .

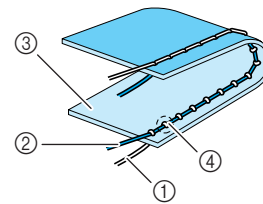

- ① Fil de la canette
- ② Fil supérieur
- ③ Endroit
- ④ Des boucles apparaissent sur l'endroit du tissu

■ Le fil supérieur n'est pas assez tendu

Si le fil supérieur est visible sur l'envers du tissu, appuyez sur .

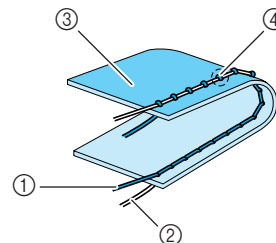

- ① Fil supérieur
- ② Fil de la canette
- ③ Envers
- ④ Des boucles apparaissent sur l'envers du tissu



Mémo

- Appuyez sur  pour rétablir la tension initiale du fil.



2

Notions élémentaires de couture

FONCTIONS UTILES

Couture de renfort automatique

Après la sélection d'un motif de point, activez la fonction de points de renfort automatique avant de coudre ; la machine coud alors automatiquement des points de renfort (ou des points inverses, selon le motif de point) au début et à la fin de la couture.

1 Sélectionnez un motif de point.

2 Appuyez sur  pour sélectionner la fonction de points de renfort automatique.

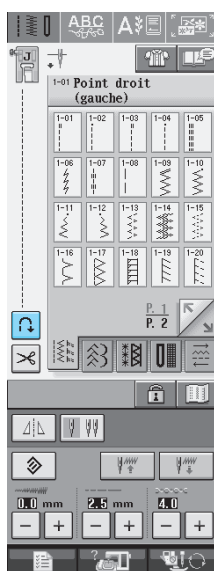

→ La touche est représentée par  à l'écran.



Mémo

Certains points, tels ceux utilisés pour les boutonsières et les points d'arrêt, nécessitent des points de renfort au début de la couture. Si vous sélectionnez un de ces points, la machine utilise automatiquement cette fonction (la touche est représentée, à l'écran, par  lorsque le point est sélectionné).

3 Mettez le tissu en position de départ et commencez à coudre.

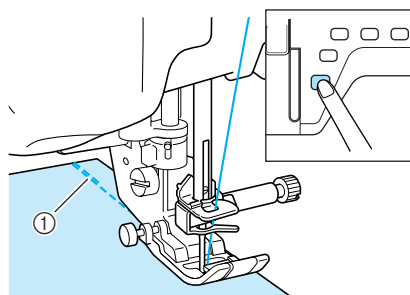

① Points inverses (ou points de renfort)

→ La machine coud automatiquement des points inverses (ou points de renfort), puis continue à coudre.



Mémo

Si vous appuyez sur la touche "Marche/arrêt" pour un arrêt momentané au cours de la couture, appuyez de nouveau dessus pour continuer à coudre. La machine ne coud plus de points de renfort/inverses.

4 Appuyez sur la touche "Point inverse/renfort".

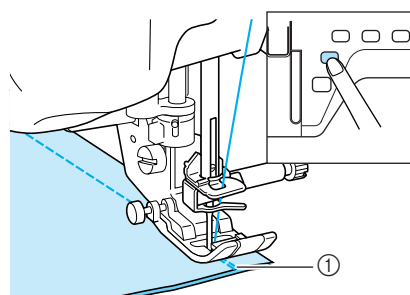



① Points inverses (ou points de renfort)

→ La machine coud des points inverses (ou points de renfort), puis s'arrête.



Mémo

Pour désactiver la fonction de points de renfort automatique, appuyez de nouveau sur , de façon à ce que la touche soit représentée, à l'écran, par .

Coupure de fil automatique

Après avoir sélectionné un motif de point, activez la fonction de coupure de fil automatique avant de coudre ; la machine coud automatiquement des points de renfort (ou des points inverses, selon le motif de point) au début et à la fin de la couture, puis coupe les fils à la fin de la couture. Cette fonction est utile lors de la couture de boutonnieres ou de points d'arrêt.

- 1 Sélectionnez un motif de point.
- 2 Appuyez sur  pour sélectionner la fonction de coupure de fil automatique.

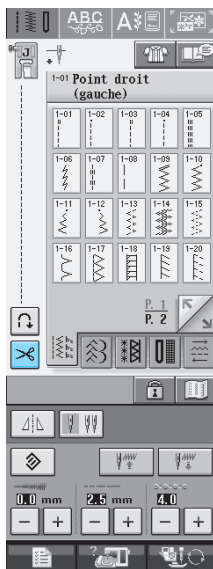

→ La touche est représentée par  à l'écran.

Mémo

Cette fonction est automatiquement sélectionnée lors de la broderie.

- 3 Mettez le tissu en position de départ et commencez à coudre.

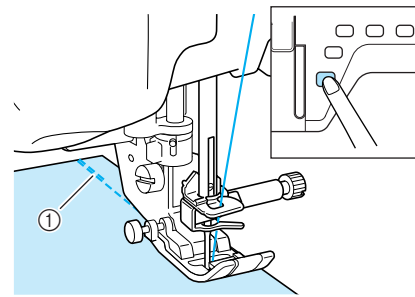

- ① Points inverses (ou points de renfort)
- La machine coud automatiquement des points inverses (ou points de renfort), puis continue à coudre.

Mémo

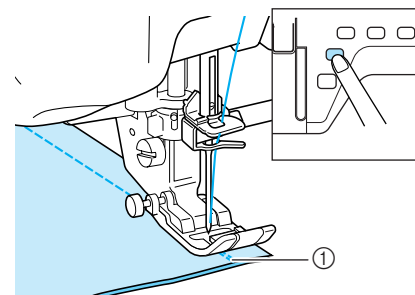

Si vous appuyez sur la touche "Marche/arrêt" pour un arrêt momentané au cours de la couture, appuyez dessus pour continuer à coudre. Les points inverses/de renfort du début ne seront pas refaits.

- 4 Appuyez sur la touche "Point inverse/renfort".



- ① Points inverses (ou points de renfort)
- La machine coud des points inverses (ou points de renfort), puis coupe le fil.

Mémo

Pour désactiver la fonction de coupure de fil automatique, appuyez de nouveau sur  qui est alors représenté, à l'écran, par .



2

Notions élémentaires de couture

■ Utilisation de la genouillère

A l'aide de la genouillère, vous pouvez relever et abaisser le pied-de-biche avec le genou, libérant ainsi vos mains pour diriger le tissu.

- 1 **Alignez les ergots de la genouillère sur les encoches de la prise, puis insérez-la au maximum.**

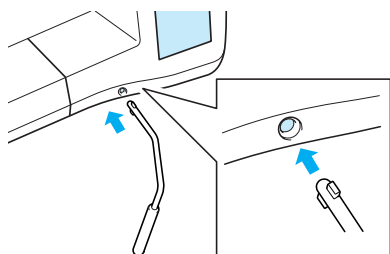

Remarque

Si la genouillère n'est pas enfoncée au maximum dans la fente d'installation, elle risque de se détacher pendant la couture.

- 2 **Pour relever le pied-de-biche, poussez la genouillère vers la droite à l'aide du genou. Pour abaisser le pied-de-biche, laissez revenir la genouillère.**

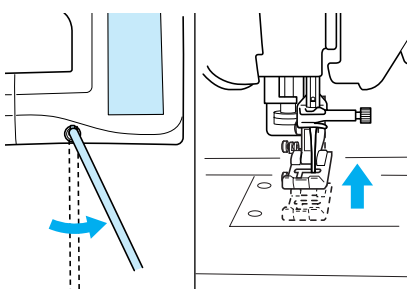



ATTENTION

Veillez à ce que votre genou ne se trouve pas à proximité de la genouillère pendant la couture. Si vous repoussez la genouillère pendant que la machine fonctionne, l'aiguille risque de casser ou la tension du fil de diminuer.



Verrouillage de l'écran

Si vous verrouillez l'écran avant de commencer à coudre, les divers réglages, comme la largeur et la longueur de point, sont verrouillés et ne peuvent plus être modifiés. Ceci permet d'éviter tout changement accidentel des réglages de l'écran ou l'arrêt de la machine pendant la couture de grands morceaux de tissus ou la réalisation de grands projets. Vous pouvez verrouiller l'écran pendant l'utilisation des points de couture courants et de points de caractères décoratifs.

- 1 **Sélectionnez un motif de point.**
- 2 **Si nécessaire, réglez les paramètres, comme la longueur et la largeur de point.**
- 3 **Appuyez sur  pour verrouiller les réglages.**
→ La touche est représentée par  à l'écran.
- 4 **Effectuez la couture.**
- 5 **Lorsque vous avez terminé, appuyez de nouveau sur  pour déverrouiller les réglages.**



ATTENTION

- Si l'écran est verrouillé (), déverrouillez-le en appuyant sur  . Tant que l'écran est verrouillé, aucune autre touche ne fonctionnera.
- Les réglages sont déverrouillés lorsque vous mettez la machine hors puis sous tension.

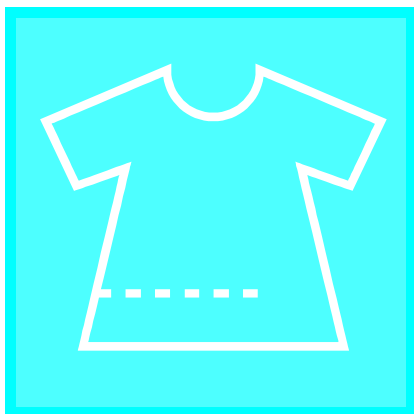

Chapitre 3

Points de couture courants

SELECTION DE POINTS DE COUTURE COURANTS48

Sélection d'un point.....	48
■ Ecrans de sélection de point.....	48
■ Utilisation de la touche d'image en miroir.....	49
■ Utilisation de la touche d'image.....	49
Enregistrement de vos réglages de points.....	50
■ Enregistrement de réglages.....	50
■ Récupération des réglages mémorisés.....	51
Utilisation de la touche de sélection du type de couture ..	51

COUTURE DES POINTS53

Points droits.....	53
■ Modification de la position de l'aiguille (points avec aiguille à gauche ou au milieu uniquement)55	
■ Utilisation de la plaque d'aiguille du point droit/ le pied pour point droit.....	55
■ Point faufilage.....	56
Création de pinces.....	57
Création de fronces.....	57
Couture rabattue.....	58
Plis.....	59
Points zigzag.....	60
■ Surfilage (à l'aide d'un point zigzag).....	60
■ Appliqué (à l'aide d'un point zigzag).....	60
■ Patchwork (pour piqué fantaisie).....	61
■ Couture de lignes courbes (à l'aide d'un point zigzag).....	61
■ Capot du compartiment à canette avec guide cordon (à l'aide d'un point zigzag)61	
Points zigzag élastiques.....	62
■ Fixation passepoil.....	62
■ Surfilage.....	62
Surfilage.....	63
■ Surfilage à l'aide du pied-de-biche "G".....	63
■ Surfilage à l'aide du pied-de-biche "J".....	64
■ Surfilage à l'aide du couteau raseur.....	65
■ Couture de points droits avec utilisation du couteau raseur.....	66
Quilting.....	67
■ Assemblage.....	68
■ Quilting.....	68
■ Appliqué.....	69
■ Quilting avec points plumetis.....	70
■ Quilting en mouvement libre.....	71
Points invisibles.....	72
■ Si l'aiguille ne coud pas le pli.....	73
■ Si l'aiguille coud une partie trop importante du pli.....	73
Appliqué.....	73
■ Couture de courbes marquées.....	74
Points bordure replié.....	74
Points feston.....	75
Couture renfort.....	75
Points smock.....	76
Points fagot.....	76
Fixation de rubans ou d'élastiques.....	77
Points à l'ancienne.....	78
■ Couture ourlet (1) (point marguerite).....	78
■ Couture ourlet (2) (ouvrage dessiné).....	78

■ Couture ourlet (3).....	79
Boutonnères 1 étape.....	80
■ Couture de tissus élastiques.....	83
■ Boutons à forme spéciale ou qui n'entrent pas dans la plaque du support de bouton.83	
Boutonnères en 4 étapes.....	84
■ Reprisage.....	86
Points d'arrêt.....	88
■ Points d'arrêt sur des tissus épais.....	89
Couture de boutons.....	90
■ Fixation de boutons à 4 trous.....	91
■ Ajout d'un talon sur le bouton.....	91
Œillet.....	92
Couture directions multiples (point droit et point zigzag).....	93
Fixation d'une fermeture à glissière.....	94
■ Fermeture à glissière centrée.....	94
■ Fixation d'une fermeture à glissière sur le côté.....	95

SELECTION DE POINTS DE COUTURE COURANTS

Sélection d'un point

■ Ecrans de sélection de point

Les points de couture courants sont classés en 5 catégories.  indique que plusieurs écrans de sélection de point existent pour cette catégorie.

Points droits/surfilage/quilting

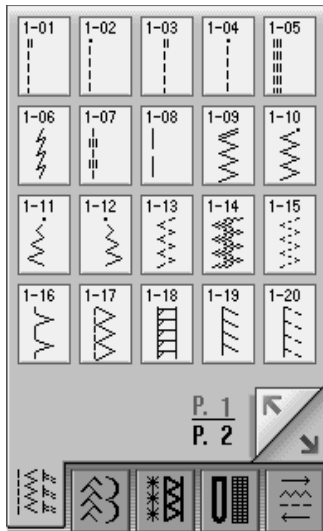

Points décoratifs

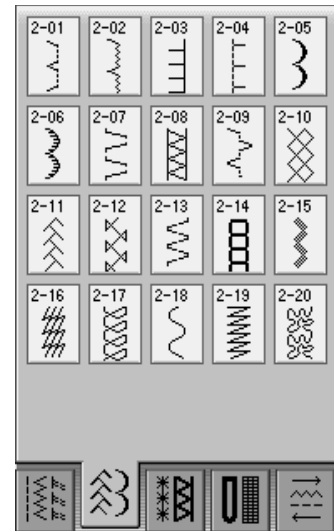

Points à l'ancienne

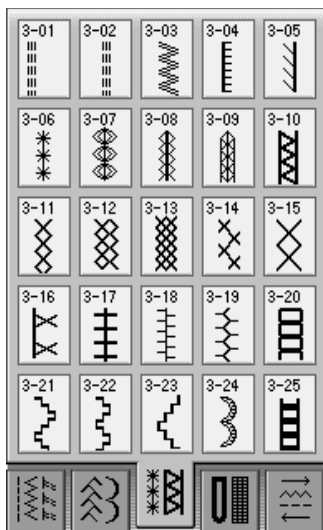

Boutonnieres/Points d'arrêt

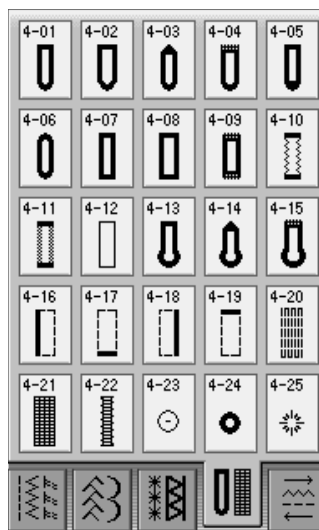

Couture directions multiples

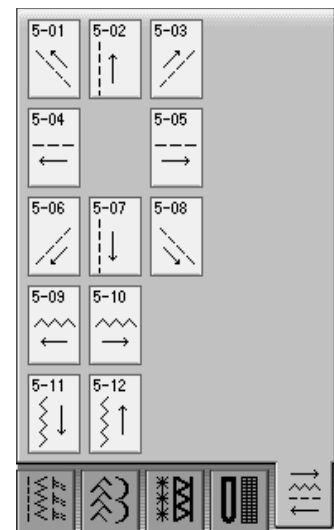

1 Mettez la machine sous tension.

→ La fonction "1-01 Point droit (gauche)" ou "1-03 Point droit (milieu)" est sélectionnée, en fonction du réglage sélectionné sur l'écran de réglages.

2 Utilisez pour sélectionner la catégorie que vous souhaitez.

* Appuyez sur  pour voir cet écran si un autre écran est affiché.

* Appuyez sur  pour afficher l'écran suivant.

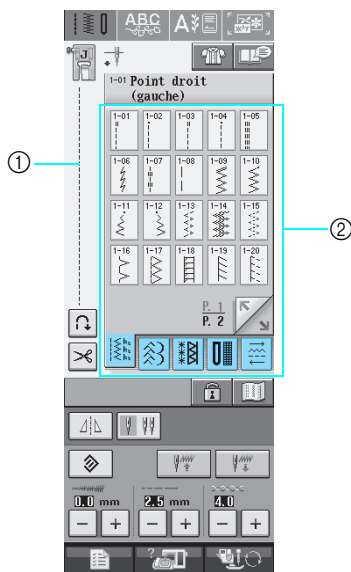

- ① Affichez l'aperçu du point sélectionné
② Ecran de sélection de point

3 Appuyez sur la touche du point que vous souhaitez coudre.



Mémo

Pour plus d'informations sur chaque point, reportez-vous à la section "TABLEAU DE REGLAGE DES POINTS" à la fin de ce manuel.

■ Utilisation de la touche d'image en miroir

Selon le type de point de couture courant sélectionné, vous pouvez parfois coudre une image en miroir horizontale du point.

Si  est allumé lorsque vous sélectionnez un point, vous pouvez effectuer une image en miroir du point.



Remarque

Si  est gris clair lorsque vous sélectionnez un point, vous ne pouvez pas créer une image en miroir horizontale du point sélectionné (également valable pour les boutonnières, la couture directions multiples, etc.).

Appuyez sur  pour créer une image en miroir horizontale du point sélectionné.

La touche est représentée par  à l'écran.



■ Utilisation de la touche d'image

Vous pouvez afficher une image grandeur nature du point sélectionné. Vous pouvez également vérifier et modifier les couleurs de l'image à l'écran.

1 Appuyez sur .

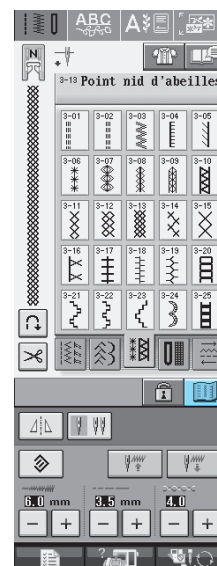

→ Une image du point sélectionné s'affiche.



3

Points de couture courants

2 Appuyez sur  pour modifier la couleur de fil du point à l'écran.

* Appuyez sur  pour afficher un agrandissement du point.

 **Mémo**

- La couleur change à chaque fois que vous appuyez sur .
- Les unités de la zone d'affichage du point sont exprimées en mm.

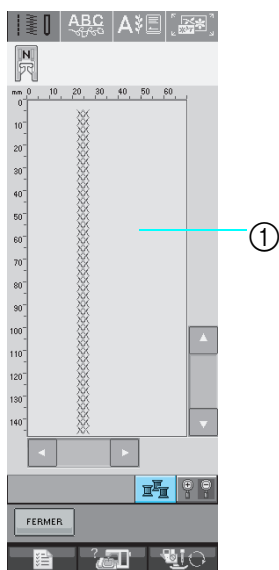

① Ecran de point

3 Appuyez sur  pour revenir à l'écran initial.

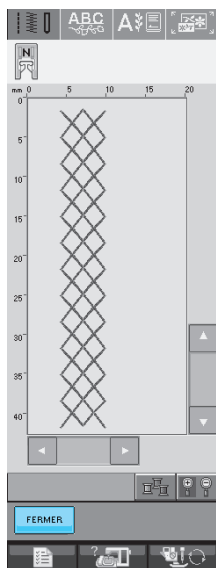

Enregistrement de vos réglages de points

Les réglages de largeur de point zigzag, longueur de point, tension du fil, coupure de fil automatique et points de renfort automatiques sont pré-réglés dans la machine pour chaque point. Si vous souhaitez toutefois réutiliser certains réglages ultérieurement pour un point, vous pouvez les modifier de façon à pouvoir les mémoriser pour ce point. Vous pouvez mémoriser cinq séries de réglages pour un seul point.

■ Enregistrement de réglages

1 Sélectionnez un point. (Exemple : )

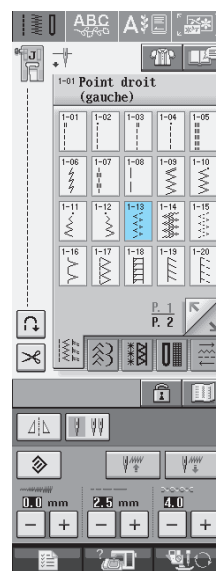

2 Spécifiez vos réglages préférés.

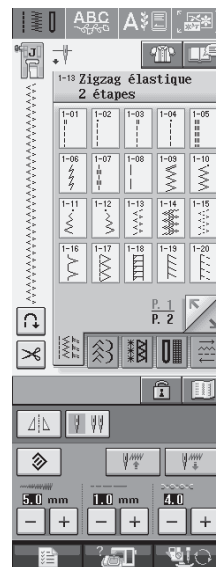

3 Appuyez sur .

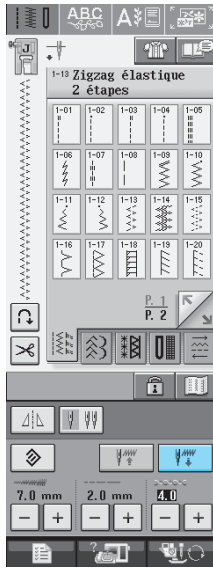

→ Les réglages sont mémorisés et l'écran initial s'affiche automatiquement.

Mémo

Si vous essayez de mémoriser des réglages alors que cinq séries de réglages sont déjà mémorisées pour un point, un message s'affiche. Suivez les instructions du message pour effacer une série de réglages mémorisés et enregistrez les nouveaux réglages.

■ Récupération des réglages mémorisés

1 Sélectionnez un point.

Mémo

Lorsqu'un point est sélectionné, les derniers réglages récupérés s'affichent. Les derniers réglages récupérés sont maintenus même si la machine a été mise hors tension ou si un point différent a été sélectionné.

2 Appuyez sur .

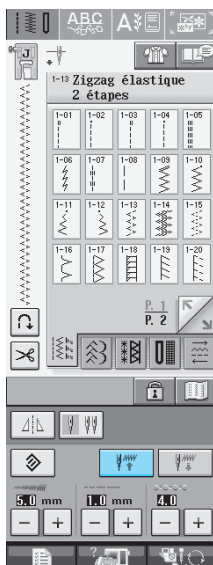

3 Appuyez sur la touche numérotée des réglages à récupérer.

* Appuyez sur  pour revenir à l'écran initial sans récupérer de réglages.

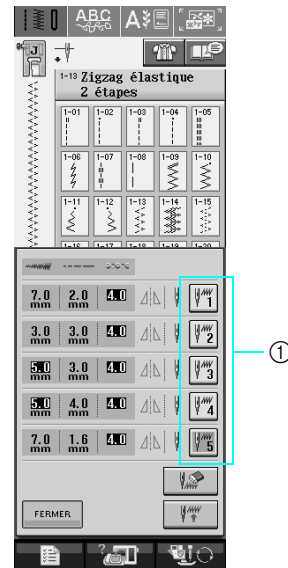

① Touches numérotées

4 Appuyez sur .

Mémo

Vous pouvez supprimer les réglages sélectionnés en appuyant sur .

→ Les réglages sélectionnés sont récupérés et l'écran initial s'affiche automatiquement.

Utilisation de la touche de sélection du type de couture

Vous pouvez également sélectionner des points de couture courants à l'aide de . Utilisez cette touche lorsque vous doutez du point à utiliser pour votre ouvrage ou pour obtenir des conseils relatifs à l'utilisation de certains points. Par exemple, si vous souhaitez effectuer un surfilage mais doutez du point à utiliser ou de la procédure à suivre, cet écran peut vous être d'une grande utilité. Nous recommandons aux débutants d'utiliser cette méthode pour sélectionner des points.



Exemple: Affichage des informations relatives au surfilage

1 Appuyez sur .

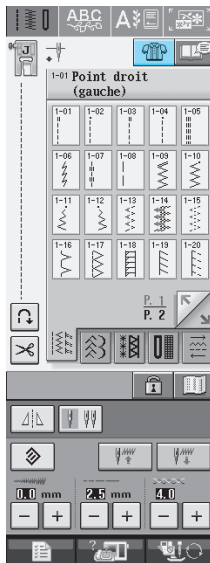

→ L'écran de conseils s'affiche.

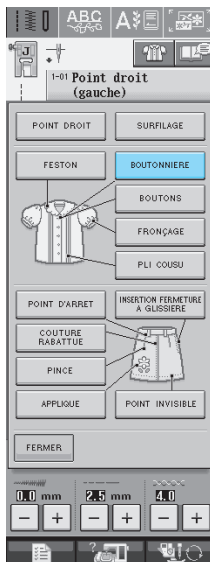

2 Appuyez sur .

* Appuyez sur  pour revenir à l'écran initial.



→ La partie supérieure de l'écran affiche une sélection de points surfilage et des explications.

3 Lisez les explications et sélectionnez le point approprié.

* Appuyez sur  ou  pour faire défiler la page.

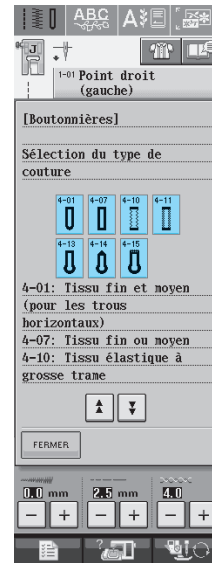

→ L'écran affiche la procédure à suivre pour coudre le point sélectionné.





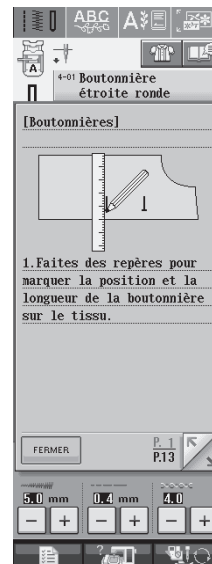



4 Suivez les instructions de couture du point.

* Appuyez sur  pour afficher l'écran suivant.



COUTURE DES POINTS

Points droits

Point	Nom du point	Pied-de-biche	Applications	Largeur du point [mm (pouce)]		Longueur du point [mm (pouces)]		Aiguille jumelée
				Auto.	Manuel	Auto.	Manuel	
1-01	Point droit (gauche)		Couture générale, fronces, plis, etc. Lorsque vous appuyez sur la touche "Point inverse/renfort", la machine effectue des points inverses.	0,0 (0)	0,0 - 7,0 (0 - 1/4)	2,5 (3/32)	0,2 - 5,0 (1/64 - 3/16)	OK (J)
1-02	Point droit (gauche)		Couture générale, fronces, plis, etc. Lorsque vous appuyez sur la touche "Point inverse/renfort", la machine effectue des points de renfort.	0,0 (0)	0,0 - 7,0 (0 - 1/4)	2,5 (3/32)	0,2 - 5,0 (1/64 - 3/16)	OK (J)
1-03	Point droit (milieu)		Couture générale, fronces, plis, etc. Lorsque vous appuyez sur la touche "Point inverse/renfort", la machine effectue des points inverses.	3,5 (1/8)	0,0 - 7,0 (0 - 1/4)	2,5 (3/32)	0,2 - 5,0 (1/64 - 3/16)	OK (J)
1-04	Point droit (milieu)		Couture générale, fronces, plis, etc. Lorsque vous appuyez sur la touche "Point inverse/renfort", la machine effectue des points de renfort.	3,5 (1/8)	0,0 - 7,0 (0 - 1/4)	2,5 (3/32)	0,2 - 5,0 (1/64 - 3/16)	OK (J)
1-05	Triple point élastique		Couture générale pour les coutures de renfort et décoratives	0,0 (0)	0,0 - 7,0 (0 - 1/4)	2,5 (3/32)	1,5 - 4,0 (1/16 - 3/16)	OK (J)
1-06	Point élastique		Points de renfort, couture et applications décoratives	1,0 (1/16)	1,0 - 3,0 (1/16 - 1/8)	2,5 (3/32)	1,0 - 4,0 (1/16 - 3/16)	OK (J)
1-07	Point décoratif		Couture décorative, couture de renfort	0,0 (0)	0,0 - 7,0 (0 - 1/4)	2,5 (3/32)	1,0 - 4,0 (1/16 - 3/16)	OK (J)
1-08	Point faufilage		Faufilage	0,0 (0)	0,0 - 7,0 (0 - 1/4)	20,0 (3/4)	5,0 - 30,0 (3/16 - 1-3/16)	NON

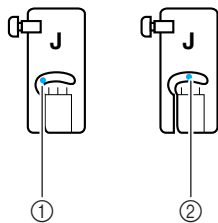

- ① Aiguille à gauche
② Aiguille au milieu

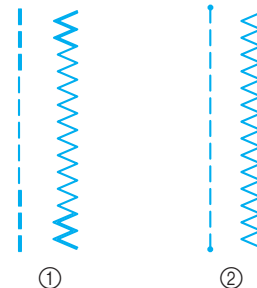

- ① Point inverse
② Point de renfort

Mémo

Si le point sélectionné possède un double signe " " en haut de l'affichage de la touche, vous pouvez coudre des points inverses en maintenant la touche "Point inverse/renfort" enfoncée.

Si le point sélectionné possède un point "·" en haut de l'affichage de la touche, vous pouvez coudre des points de renfort en maintenant la touche "Point inverse/renfort" enfoncée (Reportez-vous à la page 40).



3

Points de couture courants

1 Sélectionnez un point.

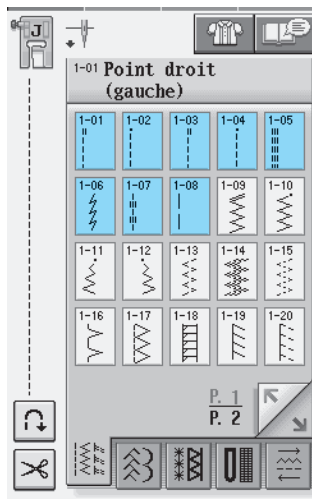

2 Fixez le pied-de-biche "J".

3 Tenez l'extrémité du fil et le tissu de votre main gauche et faites tourner le volant de votre main droite pour introduire l'aiguille dans le tissu.

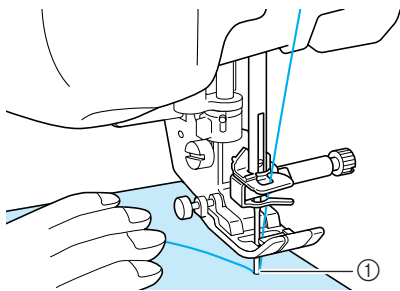

① Point de démarrage de la couture

4 Abaissez le pied-de-biche et maintenez la touche "Point inverse/renfort" enfoncée pour coudre 3 ou 4 points.

→ La machine coud des points inverses (ou points de renfort).

5 Appuyez sur la touche "Marche/arrêt" pour commencer à coudre.

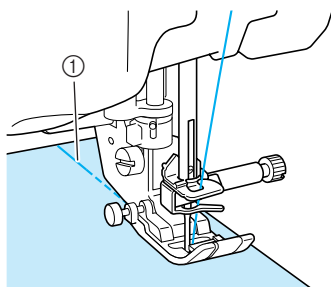

① Points inverses

→ La machine commence à coudre lentement.

! ATTENTION

Pendant la couture, veillez à ce que l'aiguille ne touche pas une épingle placée pour maintenir le tissu ou tout autre objet. Le fil risquerait de s'emmêler ou l'aiguille pourrait casser et vous blesser.

6 Une fois le travail de couture terminé, maintenez la touche "Point inverse/renfort" enfoncée pour coudre 3 ou 4 points inverses (ou de renfort) à la fin de la couture.

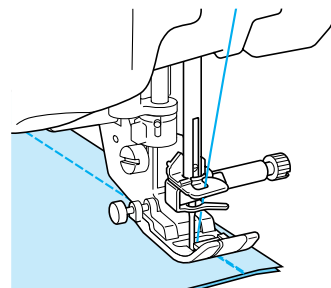

7 Une fois les points cousus, appuyez sur la touche "Coupe-fil" pour couper les fils.

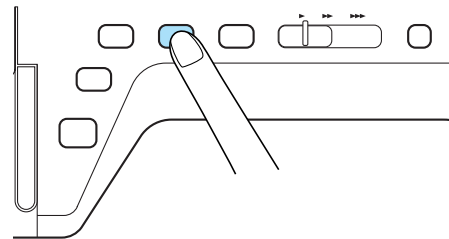

Mémo

Lorsque la touche du coupe-fil automatique et celle de point de renfort automatique sont sélectionnées à l'écran, la machine effectue automatiquement des points inverses (ou de renfort) au début de la couture lorsque vous appuyez sur la touche "Marche/arrêt". Appuyez sur la touche "Point inverse/renfort" pour coudre des points inverses (ou de renfort) et pour couper automatiquement le fil à la fin de la couture.

■ Modification de la position de l'aiguille (points avec aiguille à gauche ou au milieu uniquement)

Lorsque vous sélectionnez des motifs de points avec aiguille à gauche ou au milieu, vous pouvez utiliser les touches **-** et **+** de l'écran Largeur du point pour modifier la position de l'aiguille. Réglez la distance entre le bord droit du pied-de-biche et l'aiguille en fonction de la largeur du point, et pendant la couture, alignez le bord du pied-de-biche sur le bord du tissu pour obtenir une finition parfaite.

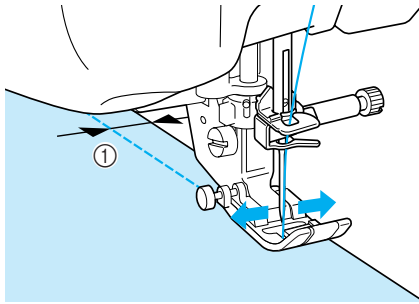

① Largeur du point

Exemple: Points avec aiguille à gauche/au milieu

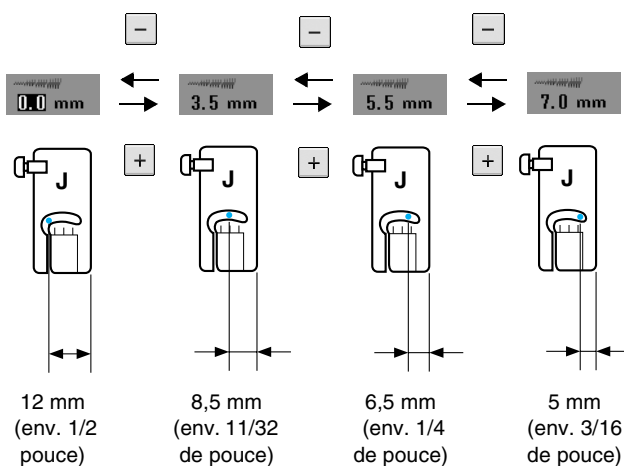

📖 Mémo

Pour obtenir un rabat standard de 16 mm (env. 5/8 de pouce) réglez la largeur sur 0 mm à l'écran. Pendant la couture, alignez le bord du tissu sur le repère de 16 mm (env. 5/8 de pouce) de la plaque d'aiguille.

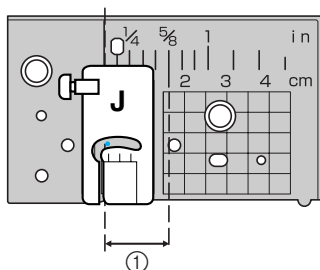

① 16 mm (env. 5/8 de pouce)

■ Utilisation de la plaque d'aiguille du point droit/le pied pour point droit

La plaque d'aiguille du point droit peut être uniquement utilisée pour les points droits (points avec aiguille au milieu). Utilisez la plaque d'aiguille du point droit pour coudre des tissus fins ou des petits morceaux qui ont tendance à glisser dans le trou de la plaque d'aiguille normale pendant la couture. Le pied pour point droit est parfaitement adapté pour empêcher les tissus légers de froncer. La petite ouverture du pied confère un support au tissu lorsque l'aiguille traverse le tissu.

⚠ ATTENTION

Utilisez toujours le pied pour point droit en combinaison avec la plaque d'aiguille du point droit.

- 1 Appuyez sur la touche "Releveur du pied-de-biche" pour relever le pied-de-biche et mettez la machine hors tension.
- 2 Retirez le plateau ou l'unité de broderie si l'un d'eux est attaché.
- 3 Saisissez les deux côtés du capot de la plaque de l'aiguille, puis faites-le glisser vers vous.

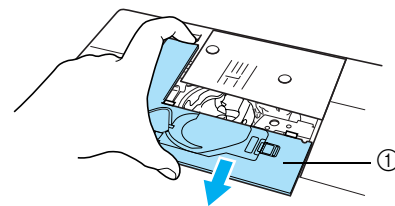

① Couvercle de plaque d'aiguille

- 4 Saisissez le logement de la canette et retirez-le.

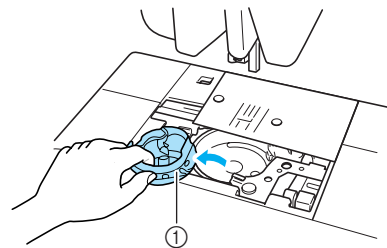

① Logement de la canette

- 5 Utilisez le tournevis fourni avec la machine pour dévisser et retirer la plaque d'aiguille normale.

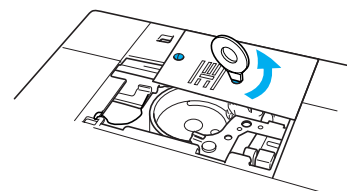

3

Points de couture courants

- 6** Placez la plaque d'aiguille du point droit et fixez-la à l'aide du tournevis.

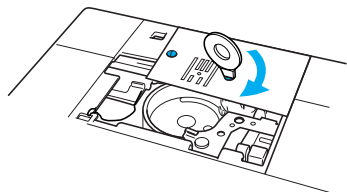

- 7** Insérez le logement de la canette dans sa position d'origine, puis fixez le couvercle de la plaque d'aiguille.



Remarque

Alignez les deux trous de la plaque d'aiguille sur ceux de la machine et vissez la plaque d'aiguille.

- 8** Après avoir réinstallé le capot de la plaque de l'aiguille, sélectionnez l'un des points droits.



Mémo

En cas d'utilisation de la plaque d'aiguille du point droit, tous les points droits deviennent des points avec aiguille au milieu. Vous ne pouvez pas modifier la position de l'aiguille à l'aide de l'écran Largeur.

! ATTENTION

- Si vous sélectionnez d'autres points, un message d'erreur s'affiche.
- Veillez à faire tourner lentement le volant vers vous avant de commencer à coudre et assurez-vous que l'aiguille ne touche pas le pied pour point droit ni la plaque d'aiguille.

- 9** Fixez le pied pour point droit.

- 10** Commencez à coudre.

* Une fois les points cousus, veillez à retirer la plaque d'aiguille du point droit et à réinstaller la plaque d'aiguille normale et le capot de la plaque de l'aiguille.



Mémo

Pour éviter que les tissus fins ne froncent, utilisez une aiguille fine, de taille 75/11, ainsi qu'une longueur de point courte. Pour les tissus plus lourds, utilisez une aiguille plus solide, de taille 90/14, et des points plus longs.

■ Point faufilage

- 1** Sélectionnez  et fixez le pied-de-biche "J".

- 2** Appuyez sur la touche "Point inverse/renfort" pour effectuer des points de renfort, puis continuez à coudre.

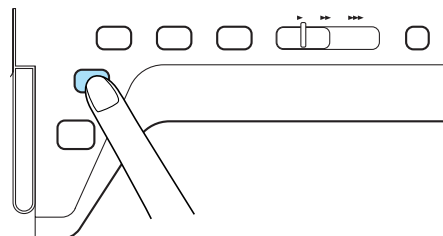

Mémo

Si vous ne souhaitez pas utiliser un point de renfort au début, relevez le pied-de-biche, faites tourner le volant, tirez sur le fil de la canette et tirez une longueur de fil supérieur et de canette vers l'arrière de la machine.

Vous pouvez régler la longueur du point entre 5 mm (env. 3/16 de pouce) et 30 mm (env. 1-3/16 de pouce).

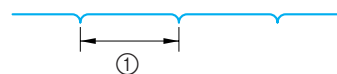

① Entre 5 mm (env. 3/16 de pouce) et 30 mm (env. 1-3/16 de pouce).

- 3** Cousez tout en maintenant le tissu droit.

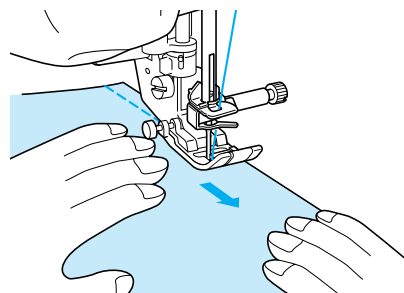

- 4** Terminez le faufilage par des points de renfort.

Création de pinces

1 Sélectionnez  et fixez le pied-de-biche "J".

2 Cousez un point inverse au début de la pince, puis cousez en partant de l'extrémité la plus large vers l'autre sans tirer sur le tissu.

* Si la fonction de points de renfort automatique est prédéfinie, un point de renfort est automatiquement cousu au début de la couture.

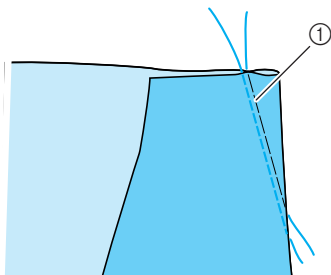

① Point faufilage

3 Coupez le fil à la fin de la couture en laissant 50 mm (env. 1-15/16 de pouce), puis nouez les deux extrémités.

* Ne cousez pas de point inverse à la fin de la couture.

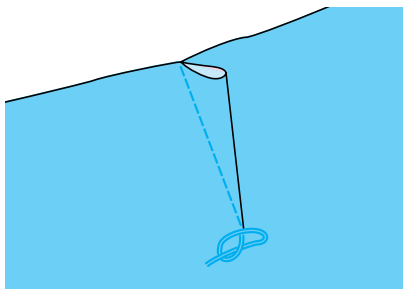

4 Insérez les extrémités du fil dans la pince à l'aide d'une aiguille.

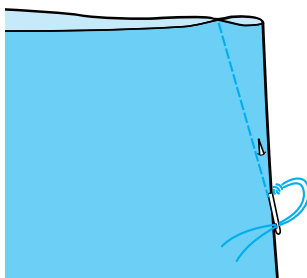

5 Repassez la pince sur un côté pour l'aplanir.

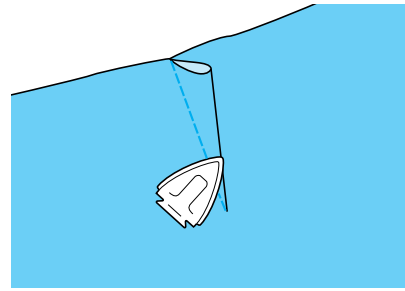



Création de fronces

A utiliser sur la taille des jupes, les manches de chemises, etc.

1 Sélectionnez un point droit et fixez le pied-de-biche "J".



2 Réglez la longueur du point sur 4 mm (env. 3/16 de pouce) et la tension du fil sur 2 environ (tension plus relâchée).

* Si vous appuyez sur  après avoir appuyé sur , la longueur du point est automatiquement réglée sur 4 mm (env. 3/16 de pouce) et la tension du fil sur 2.

3 Tirez le fil de la canette et le fil supérieur de 50 mm (env. 1-15/16 de pouce) (Reportez-vous à la page 23).

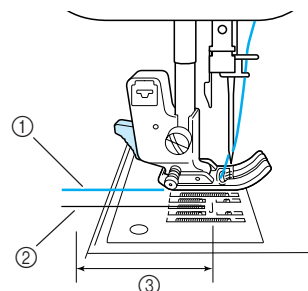

① Fil supérieur
② Fil de la canette
③ Environ 50 mm (env. 1-15/16 de pouce)



3

Points de couture courants

- 4** Cousez deux rangées de points droits parallèles à la ligne de couture, puis coupez l'excédent de fil en laissant 50 mm (env. 1-15/16 de pouce).

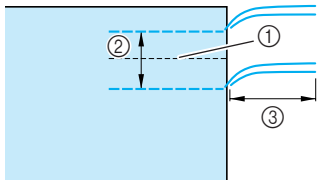

- ① Ligne de couture
- ② 10 à 15 mm (env. 3/8 à 9/16 de pouce)
- ③ Environ 50 mm (env. 1-15/16 de pouce)

- 5** Tirez sur les fils de canette pour obtenir la quantité nécessaire pour les fronces, puis nouez les fils.

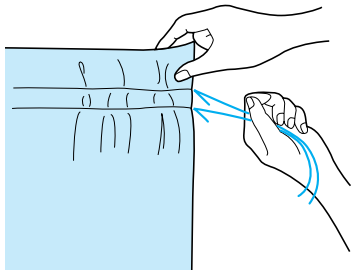

- 6** Repassez les fronces pour les aplanir.

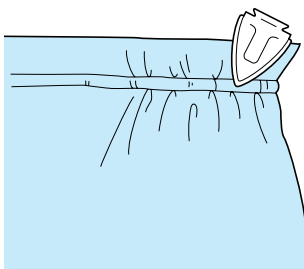

- 7** Cousez sur la ligne de couture et retirez le point faufilage.

Couture rabattue

Permet le renforcement des coutures et une finition nette des bords.

- 1** Sélectionnez  et fixez le pied-de-biche "J".
- 2** Cousez la ligne de finition, puis coupez la moitié du rabat du côté du rabattement de la couture.

* Si les fonctions de coupure de fil automatique et de points de renfort automatique sont prédéfinies, des points de renfort sont automatiquement cousus au début de la couture. Appuyez sur la touche "Point inverse/renfort" pour coudre un point de renfort et pour couper automatiquement le fil à la fin de la couture.

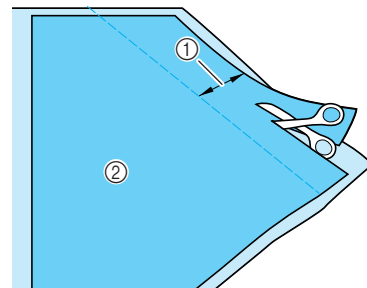

- ① Environ 12 mm (env. 1/2 pouce)
- ② Envers

- 3** Rabattez le tissu le long de la ligne de finition.

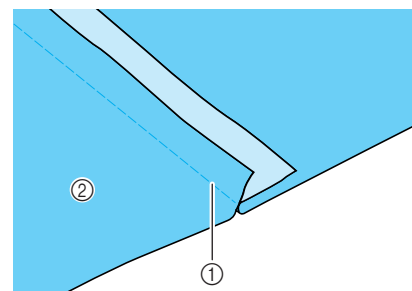

- ① Ligne de finition
- ② Envers

- 4** Posez les deux rabats du côté du rabat le plus court (coupé) et repassez-les.

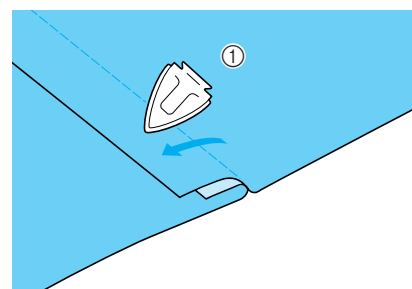

- ① Envers

- 5** Pliez le rabat le plus long autour du plus court et cousez le bord du pli.

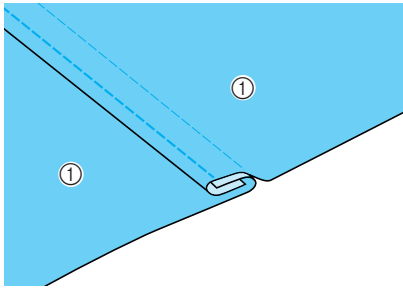

① Envers

Couture rabattue terminée

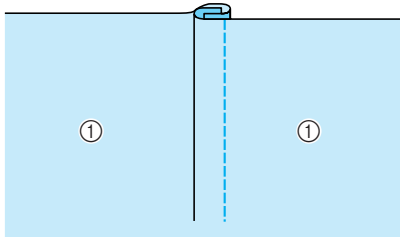

① Endroit

Plis

- 1** Marquez les plis sur l'envers du tissu.

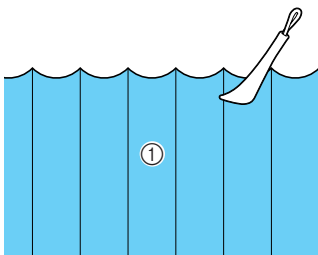

① Envers

- 2** Retournez le tissu et ne repassez que les zones pliées.

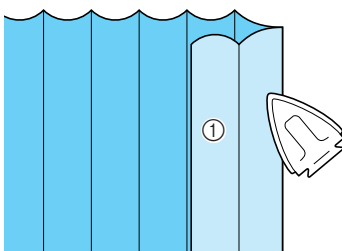

① Endroit

- 3** Sélectionnez  et fixez le pied-de-biche "1".

- 4** Cousez un point droit le long du pli.

* Si les fonctions de coupe de fil automatique et de points de renfort automatique sont prédéfinies, des points de renfort sont automatiquement cousus au début de la couture. Appuyez sur la touche "Point inverse/renfort" pour coudre un point de renfort et pour couper automatiquement le fil à la fin de la couture.

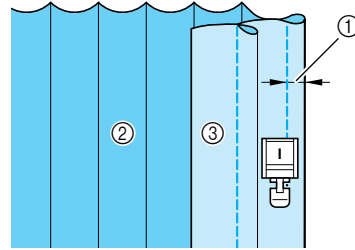

① Largeur du pli

② Envers

③ Endroit

- 5** Repassez les plis dans le même sens.

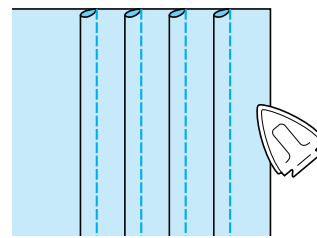

3





Points de couture courants

Points zigzag

Les points zigzag sont utiles pour le surfilage, les appliqués, les patchworks et beaucoup d'autres ouvrages. Sélectionnez un point et fixez le pied-de-biche "J".

Si le point sélectionné possède un double signe "u" en haut de l'affichage de la touche, vous pouvez coudre des points inverses en maintenant la touche "Point inverse/renfort" enfoncée.

Si le point sélectionné possède un point "." en haut de l'affichage de la touche, vous pouvez coudre des points de renfort en maintenant la touche "Point inverse/renfort" enfoncée (Reportez-vous à la page 40).

Point	Nom du point	Pied-de-biche	Applications	Largeur du point [mm (pouce)]		Longueur du point [mm (pouces)]		Aiguille jumelée
				Auto.	Manuel	Auto.	Manuel	
1-09	Point zigzag		Pour le surfilage et le reprisage. Lorsque vous appuyez sur la touche "Point inverse/renfort", la machine effectue des points inverses.	3,5 (1/8)	0,0 - 7,0 (0 - 1/4)	1,4 (1/16)	0,0 - 4,0 (0 - 3/16)	OK (J)
1-10	Point zigzag		Pour le surfilage et le reprisage. Lorsque vous appuyez sur la touche "Point inverse/renfort", la machine effectue des points de renfort.	3,5 (1/8)	0,0 - 7,0 (0 - 1/4)	1,4 (1/16)	0,0 - 4,0 (0 - 3/16)	OK (J)
1-11	Point zigzag (droite)		Commencez à partir de la position droite de l'aiguille, cousez en zigzag à gauche.	3,5 (1/8)	2,5 - 5,0 (3/32 - 3/16)	1,4 (1/16)	0,3 - 4,0 (1/64 - 3/16)	OK (J)
1-12	Point zigzag (gauche)		Commencez à partir de la position gauche de l'aiguille, cousez en zigzag à droite.	3,5 (1/8)	2,5 - 5,0 (3/32 - 3/16)	1,4 (1/16)	0,3 - 4,0 (1/64 - 3/16)	OK (J)

1 Sélectionnez un point.



2 Fixez le pied-de-biche "J".

■ Surfilage (à l'aide d'un point zigzag)

Effectuez le surfilage le long du bord du tissu tout en positionnant le point de chute de l'aiguille à droite et juste à l'extérieur du bord du tissu.

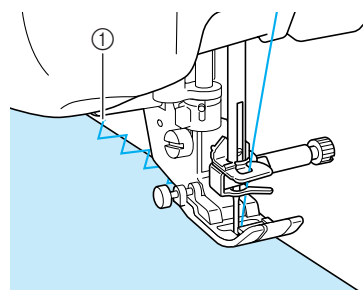

① Point de chute de l'aiguille

■ Appliqué (à l'aide d'un point zigzag)

Fixez l'appliqué à l'aide d'un spray adhésif temporaire ou de d'un surfilage, puis cousez-le.

* Cousez le point zigzag tout en positionnant le point de chute de l'aiguille à droite et juste à l'extérieur du bord du tissu.

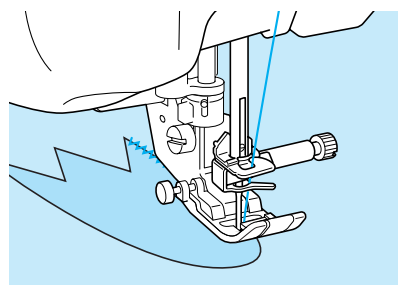

■ Patchwork (pour piqué fantaisie)

Repliez la largeur souhaitée du tissu et positionnez-la au-dessus du tissu inférieur, puis cousez de façon à ce que le point assemble les deux morceaux de tissu.

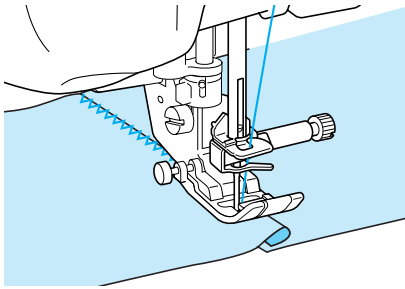

■ Couture de lignes courbes (à l'aide d'un point zigzag)

Diminuez la longueur du point pour obtenir un point fin. Cousez lentement tout en gardant les coutures parallèles au bord du tissu et en guidant celui-ci le long de la courbe.

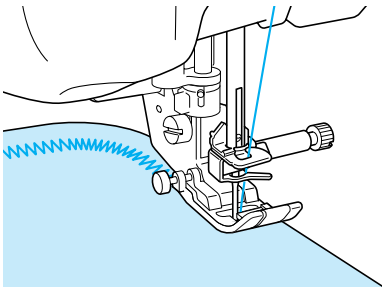

■ Capot du compartiment à canette avec guide cordon (à l'aide d'un point zigzag)

- 1 Retirez le capot du compartiment à canette de la machine (Reportez-vous à la page 22).
- 2 Enfilez le fil de guipage dans le trou du capot du compartiment à canette avec guide cordon en partant du haut vers le bas. Positionnez le fil dans l'encoche à l'arrière du capot de compartiment à canette avec guide cordon.

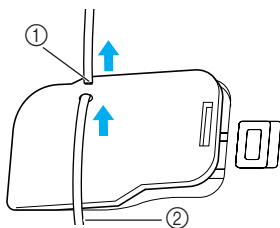

- ① Encoche
- ② Fil de guipage

- 3 Remplacez le capot du compartiment à canette avec guide cordon en veillant à ce que le fil de guipage puisse être acheminé librement.

* Veillez à ce qu'aucun obstacle n'entrave l'acheminement du fil.

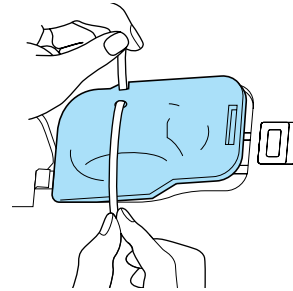

- 4 Réglez la largeur du zigzag entre 2 et 2,5 mm (env. 1/16 - 3/32 de pouce).
- 5 Fixez le pied-de-biche "N".
- 6 Placez le tissu au dessus du cordon, l'endroit vers le haut, et le cordon sous le pied-de-biche vers l'arrière de la machine.

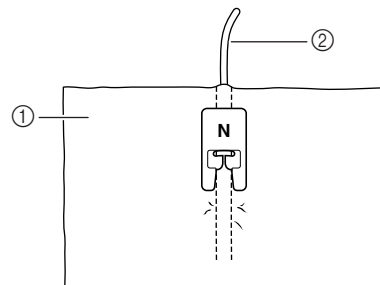

- ① Tissu (endroit)
- ② Fil de guipage

- 7 Abaissez le pied-de-biche et commencez à coudre pour faire une finition décorative.

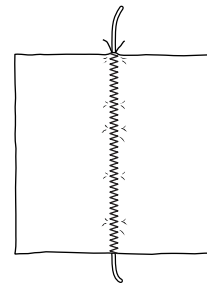







3

Points de couture courants

Points zigzag élastiques

Utilisez des points zigzag élastiques pour la fixation de rubans, le surfilage, le reprisage ou de nombreux autres ouvrages.

Point	Nom du point	Pied-de-biche	Applications	Largeur du point [mm (pouce)]		Longueur du point [mm (pouces)]		Aiguille jumelée
				Auto.	Manuel	Auto.	Manuel	
	Zigzag élastique 2 étapes		Surfilage (tissus moyens et élastiques), ruban et élastique	5,0 (3/16)	1,5 - 7,0 (1/16 - 1/4)	1,0 (1/16)	0,2 - 4,0 (1/64 - 1/16)	OK (J)
	Zigzag élastique 2 étapes		Surfilage (tissus moyens et élastiques), ruban et élastique	5,0 (3/16)	1,5 - 7,0 (1/16 - 1/4)	1,0 (1/16)	0,2 - 4,0 (1/64 - 1/16)	OK (J)
	Zigzag élastique 3 étapes		Surfilage (tissus moyens, lourds et élastiques), ruban et élastique	5,0 (3/16)	1,5 - 7,0 (1/16 - 1/4)	1,0 (1/16)	0,2 - 4,0 (1/64 - 1/16)	OK (J)

1 Sélectionnez un point.

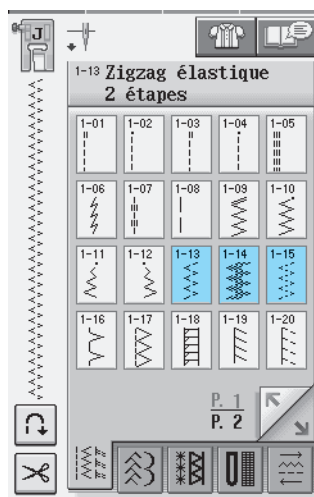

2 Fixez le pied-de-biche "J".

■ Fixation passepoil

Tirez sur le ruban pour l'aplanir. Tout en étirant le ruban, cousez-le sur le tissu.

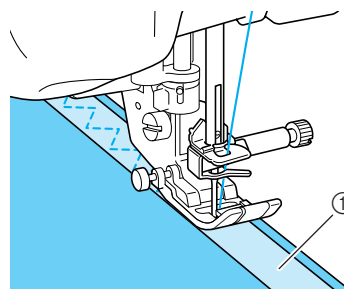

① Ruban

■ Surfilage

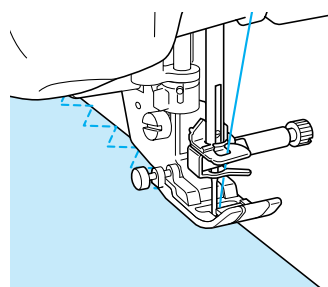

Utilisez ce point pour effectuer un surfilage sur le bord de tissus élastiques. Effectuez le surfilage le long du bord du tissu tout en positionnant le point de chute de l'aiguille à droite et juste à l'extérieur du bord du tissu.



Surfilage

Utilisez ces points pour les extrémités des coutures de jupes ou de pantalons et pour celles des coupons. En fonction du type de point de surfilage sélectionné, utilisez le pied-de-biche "G" ou "J" ou le couteau raseur.

■ Surfilage à l'aide du pied-de-biche "G"

Point	Nom du point	Pied-de-biche	Applications	Largeur du point [mm (pouce)]		Longueur du point [mm (pouces)]		Aiguille jumelée
				Auto.	Manuel	Auto.	Manuel	
1-16	Point surfilage		Renfort de tissus légers et moyens	3,5 (1/8)	2,5 - 5,0 (3/32 - 3/16)	2,0 (1/16)	1,0 - 4,0 (1/16 - 3/16)	NON
1-17	Point surfilage		Renfort de tissus lourds	5,0 (3/16)	2,5 - 5,0 (3/32 - 3/16)	2,5 (3/32)	1,0 - 4,0 (1/16 - 3/16)	NON
1-18	Point surfilage		Renfort de tissus moyens, lourds ou facilement effilochables ou points décoratifs.	5,0 (3/16)	3,5 - 5,0 (1/8 - 3/16)	2,5 (3/32)	1,0 - 4,0 (1/16 - 3/16)	NON

- 1** Sélectionnez un point et fixez le pied-de-biche "G".

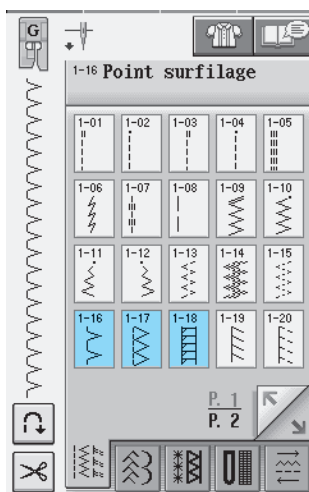

- 2** Abaissez le pied-de-biche afin que son guide se trouve exactement contre le bord du tissu.

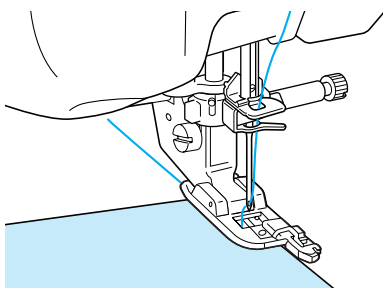

- 3** Cousez le long du guide du pied-de-biche.

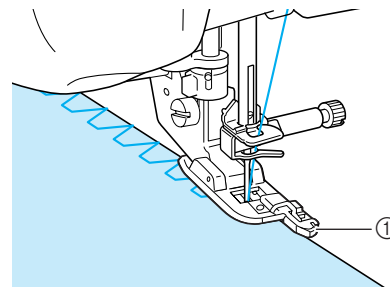

① Guide

⚠ ATTENTION

- Une fois la largeur de point réglée, tournez le volant vers vous manuellement et vérifiez que l'aiguille ne touche pas le pied-de-biche. Si l'aiguille touche le pied-de-biche, elle risque de se casser et de vous blesser.

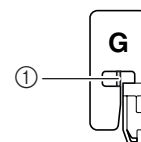

① L'aiguille ne doit pas le toucher







- Si le pied-de-biche est relevé au maximum, l'aiguille risque de le toucher.



3

Points de couture courants

■ Surfilage à l'aide du pied-de-biche "J"

Point	Nom du point	Pied-de-biche	Applications	Largeur du point [mm (pouces)]		Longueur du point [mm (pouces)]		Aiguille jumelée
				Auto.	Manuel	Auto.	Manuel	
1-19	Point surfilage		Couture de renfort de tissus élastiques	5,0 (3/16)	0,0 - 7,0 (0 - 9/32)	2,5 (3/32)	0,5 - 4,0 (1/32 - 3/16)	OK (J)
1-20	Point surfilage		Renfort de tissus élastiques moyens et de tissus lourds, points décoratifs	5,0 (3/16)	0,0 - 7,0 (0 - 9/32)	2,5 (3/32)	0,5 - 4,0 (1/32 - 3/16)	OK (J)
1-21	Point surfilage		Renfort de tissus élastiques ou points décoratifs	4,0 (3/16)	0,0 - 7,0 (0 - 1/4)	4,0 (3/16)	1,0 - 4,0 (1/16 - 3/16)	OK (J)
1-22	Point surfilage		Couture de tricot élastique	5,0 (3/16)	0,0 - 7,0 (0 - 1/4)	4,0 (3/16)	1,0 - 4,0 (1/16 - 3/16)	NON
1-23	Faufilage diamant simple		Renfort et couture de tissus élastiques	6,0 (15/64)	1,0 - 7,0 (1/16 - 1/4)	3,0 (1/8)	1,0 - 4,0 (1/16 - 3/16)	OK (J)
1-24	Faufilage diamant simple		Renfort de tissus élastiques	6,0 (15/64)	1,0 - 7,0 (1/16 - 1/4)	1,8 (1/16)	1,0 - 4,0 (1/16 - 3/16)	OK (J)

- 1 Sélectionnez un point et fixez le pied-de-biche "J".

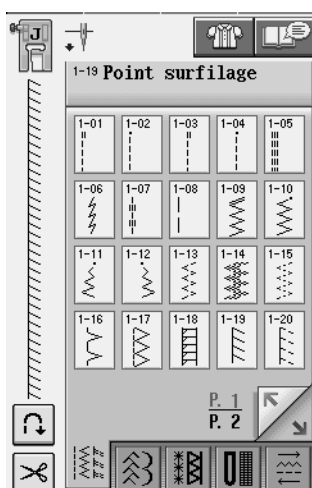

- 2 Cousez avec l'aiguille dépassant légèrement à l'extérieur du tissu.

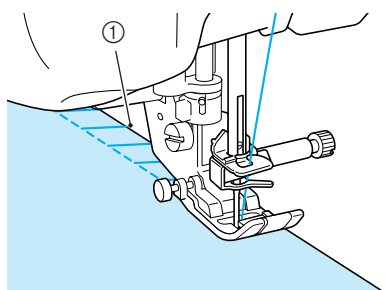

① Point de chute de l'aiguille

■ Surfilage à l'aide du couteau raseur

Vous pouvez effectuer le surfilage tout en coupant le tissu à l'aide du couteau raseur.

⚠ ATTENTION

- Veillez à sélectionner un des points repris ci-dessous uniquement. Si vous utilisez un autre point, l'aiguille risque de toucher le pied-de-biche, de se casser et de vous blesser.



Mémo

Enfilez l'aiguille manuellement lorsque vous utilisez le couteau raseur ou fixez ce dernier uniquement après avoir enfilé l'aiguille à l'aide de la touche "Enfilage automatique".

Point	Nom du point	Pied-de-biche	Applications	Largeur du point [mm (pouce)]		Longueur du point [mm (pouces)]		Aiguille jumelée
				Auto.	Manuel	Auto.	Manuel	
1-25	Avec couteau raseur		Point droit tout en coupant des tissus	0,0 (0)	0,0 - 2,5 (0 - 3/32)	2,5 (3/32)	0,2 - 5,0 (1/64 - 3/16)	NON
1-26	Avec couteau raseur		Point zigzag tout en coupant des tissus	3,5 (1/8)	3,5 - 5,0 (1/8 - 3/16)	1,4 (1/16)	0,0 - 4,0 (0 - 3/16)	NON
1-27	Avec couteau raseur		Surfilage tout en coupant des tissus	3,5 (1/8)	3,5 - 5,0 (1/8 - 3/16)	2,0 (1/16)	1,0 - 4,0 (1/16 - 3/16)	NON
1-28	Avec couteau raseur		Surfilage tout en coupant des tissus	5,0 (3/8)	3,5 - 5,0 (1/8 - 3/16)	2,5 (1/16)	1,0 - 4,0 (3/16 - 3/16)	NON
1-28	Avec couteau raseur		Surfilage tout en coupant des tissus	5,0 (3/16)	3,5 - 5,0 (1/8 - 3/16)	2,5 (3/32)	1,0 - 4,0 (1/16 - 3/16)	NON

1 Suivez les étapes à la page 32 pour retirer le pied-de-biche.

2 Positionnez la fourche du levier de commande du couteau raseur autour de la vis du support de l'aiguille.

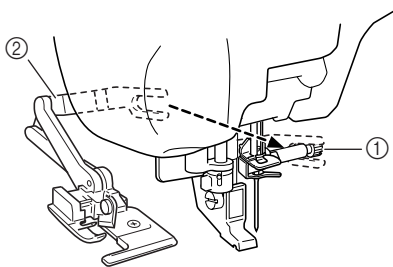

- ① Vis du support de l'aiguille
- ② Levier de commande



Mémo

Vérifiez que la fourche du levier de commande est fixée fermement à la vis.

3 Positionnez le couteau raseur en alignant son crochet sur l'encoche du support du pied-de-biche, puis abaissez le pied-de-biche.

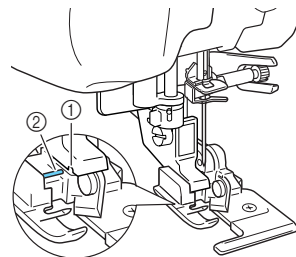

- ① Encoche du support du pied-de-biche.
 - ② Crochet
- Le couteau raseur est fixé.



3

Points de couture courants

4 Sélectionnez un point.

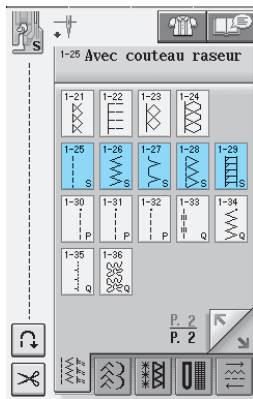

5 Faites une entaille d'environ 20 mm (env. 3/4 de pouce) dans le tissu.

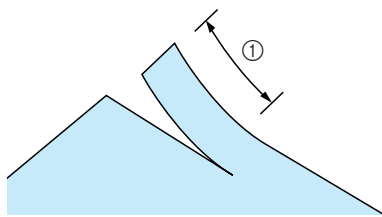

① 20 mm (env. 3/4 de pouce)

6 Placez le tissu de façon à ce que le côté droit de l'entaille soit au-dessus de la plaque du guide et le côté gauche de l'entaille sous le pied-de-biche.

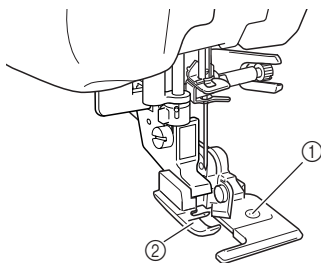

① Plaque du guide (couteau inférieur)
② Pied-de-biche

7 Enflez l'aiguille manuellement et faites sortir un long morceau du fil supérieur. Faites-le passer sous le pied-de-biche et sortez-le dans la direction d'entraînement du tissu.

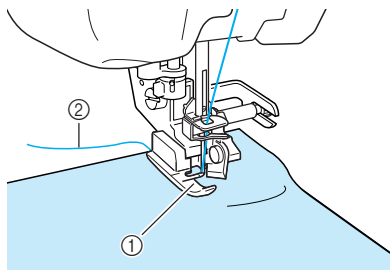

① Pied-de-biche
② Fil supérieur

8 Commencez à coudre.

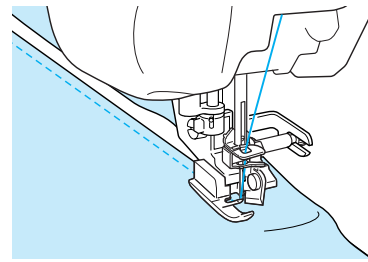

→ Un rabat est coupé pendant la couture.



Remarque

Si la largeur a été modifiée, tournez le volant manuellement pour vérifier que l'aiguille ne touche pas le couteau raseur. Si l'aiguille touche le couteau raseur, elle risque de se casser.

■ Couture de points droits avec utilisation du couteau raseur

La marge de la couture doit mesurer 5 mm environ (env. 3/16 de pouce).

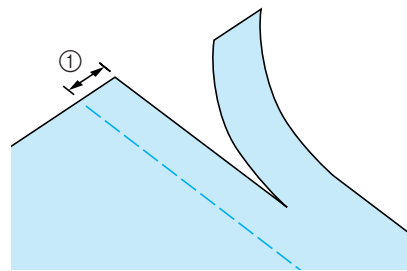

① Marge de couture



Mémo

- Le tissu n'est pas coupé si le tissu entier est simplement étalé sous la plaque du guide du pied-de-biche. Positionnez le tissu comme indiqué à l'étape 6 de la section précédente et commencez à coudre.

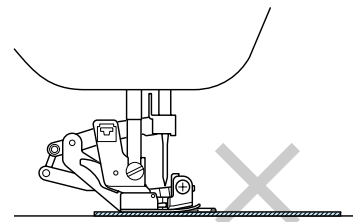















- Il est possible de couper une épaisseur de jean d'environ 350 g (13 oz).
- Nettoyez le couteau raseur après utilisation pour éviter qu'il ne s'encrasse (poussières, fils).
- Au besoin, ajoutez un peu d'huile au bord tranchant du couteau.

Quilting

Cette machine permet de créer de magnifiques couvertures piquées rapidement et aisément. Lorsque vous créez une couverture piquée, utilisez les deux instruments pratiques que sont la genouillère et la pédale (Reportez-vous à la section "Utilisation de la pédale" à la page 39 et/ou Reportez-vous à la section "Utilisation de la genouillère" à la page 46) pour libérer vos mains pour d'autres tâches.

Si un "P" ou un "Q" apparaît en bas de l'affichage de la touche, le point indiqué a été conçu pour le quilting.

Motif	Nom du motif	Type de pied-de-biche	Utilisation	Largeur du point [mm (pouces)]		Longueur du point [mm (pouces)]		Possibilité avec l'aiguille jumelée
				Auto.	Manuel	Auto.	Manuel	
	Point d'assemblage (droite)		Assemblage/patchwork Rabat droit de 6,5 mm (env. 1/4 de pouce)	5,5 (7/32)	0,0 - 7,0 (0 - 1/4)	2,0 (1/16)	0,2 - 5,0 (1/64 - 3/16)	NON
	Point d'assemblage (milieu)		Assemblage/patchwork	—	—	2,0 (1/16)	0,2 - 5,0 (1/64 - 3/16)	NON
	Point d'assemblage (gauche)		Assemblage/patchwork Rabat gauche de 6,5 mm (env. 1/4 de pouce)	1,5 (1/16)	0,0 - 7,0 (0 - 1/4)	2,0 (1/16)	0,2 - 5,0 (1/64 - 3/16)	NON
	Quilting style "à la main"		Point quilting style "point à la main"	0,0 (0)	0,0 - 7,0 (0 - 1/4)	2,5 (3/32)	1,0 - 4,0 (1/16 - 3/16)	NON
	Point zigzag quilting appliqué		Point zigzag pour le quilting et la couture des morceaux de tissus piqués	3,5 (1/8)	0,0 - 7,0 (0 - 1/4)	1,4 (1/16)	0,0 - 4,0 (0 - 3/16)	NON
	Point quilting appliqué		Point quilting pour les appliqués invisibles ou la fixation de bordures	1,5 (1/16)	0,5 - 5,0 (1/64 - 3/16)	1,8 (1/16)	1,0 - 4,0 (1/16 - 3/16)	NON
	Quilting pointillé		Quilting arrière-plan	7,0 (1/4)	1,0 - 7,0 (1/16 - 1/4)	1,6 (1/16)	1,0 - 4,0 (1/16 - 3/16)	NON





3

Points de couture courants

■ Assemblage

La couture de deux tissus ensemble s'appelle l'assemblage. Lorsque vous coupez des morceaux pour des carrés de couverture piquée, laissez un rabat de 6,5 mm (env. 1/4 de pouce).

1 Sélectionnez  ou  et fixez le pied-de-biche "J".

2 Alignez le bord du tissu sur le bord du pied-de-biche et commencez à coudre.

- * Pour coudre un rabat de 6,5 mm (env. 1/4 de pouce) le long du bord gauche du pied-de-biche avec sélectionné, la largeur doit être réglée sur 5,5 mm

(env. 7/32 de pouce). 

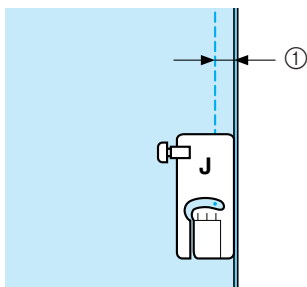

① 6.5 mm (env. 1/4 de pouce)

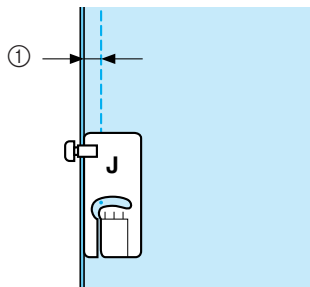

- * Pour coudre un rabat de 6,5 mm (env. 1/4 de pouce) le long du bord gauche du pied-de-biche avec sélectionné, la largeur doit être réglée sur 1,5 mm

(env. 1/32 de pouce). 



① 6.5 mm (env. 1/4 de pouce)

- * Pour modifier l'emplacement de l'aiguille, utilisez

 ou  sur l'écran Largeur.

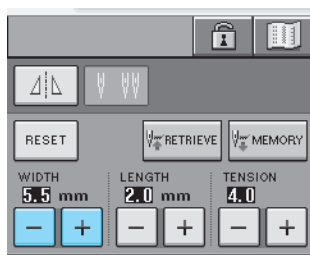

Mémo

L'utilisation d'un point droit (aiguille au milieu) facilite la couture (Reportez-vous à la page 53).

■ Quilting

L'assemblage de la partie supérieure, la ouate et la partie inférieure est appelé quilting. Vous pouvez coudre la couverture piquée à l'aide du pied à double entraînement pour éviter que la partie supérieure, la ouate et la partie inférieure ne glissent. Le pied à double entraînement possède une série de griffes d'entraînement qui se déplacent avec celles de la plaque d'aiguille pendant la couture. Pour réaliser un quilting en ligne droite, utilisez le pied à double entraînement et la plaque d'aiguille du point droit. Sélectionnez toujours un point droit (aiguille au milieu) lorsque vous utilisez la plaque d'aiguille du point droit.

1 Sélectionnez ,  ou .

2 Fixez le pied à double entraînement (Reportez-vous à la page 33).

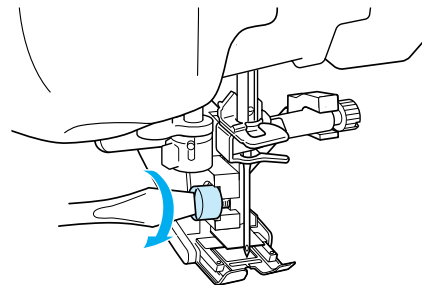

3 Placez une main de chaque côté du pied-de-biche pour maintenir le tissu en place pendant la couture.



Mémo

- Cousez à vitesse lente ou moyenne.
- N'effectuez pas de points inverses ni de points pour lesquels le fil passe par le côté. Vérifiez toujours que l'endroit du quilting est bien faufilé avant de commencer à coudre. Vous trouverez dans le commerce des aiguilles et fils spécialement conçus pour le quilting à la machine.

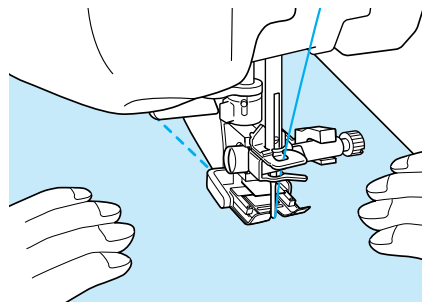

■ Appliqué

- 1 Tracez le motif sur le tissu d'appliqué puis découpez-le en laissant un rabat de 3 à 5 mm (env. 1/8 à 3/16 de pouce).

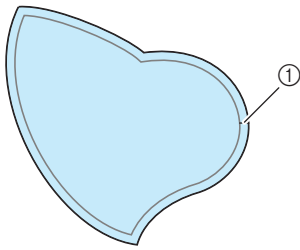

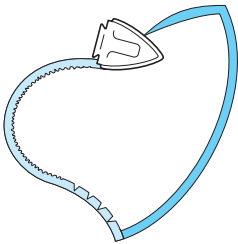

① Rabat : 3 à 5 mm
(env. 3/8 à 1/16 de pouce)

- 2 Placez un épais morceau de papier de la taille du dessin de l'appliqué sur le tissu, puis rabattez la marge de couture à l'aide d'un fer à repasser. Coupez les lignes courbes si nécessaires.

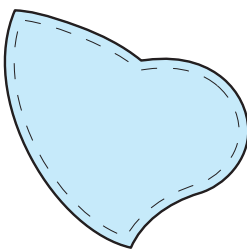

- 3 Retournez l'appliqué et fixez le papier épais à l'aide d'épingles ou d'un point fauilage.



- 4 Sélectionnez  et fixez le pied-de-biche "J".

- 5 Utilisez le point quilting appliqué pour fixer l'appliqué. Cousez autour du bord, tout en piquant l'aiguille aussi près du bord que possible.

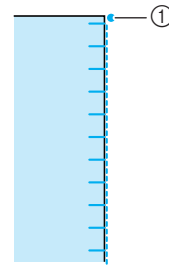
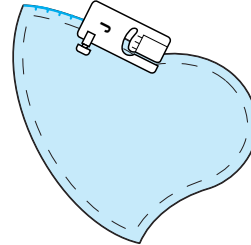

① Point de chute de l'aiguille

⚠ ATTENTION

- Assurez-vous que l'aiguille ne frappe pas d'épingles pendant la couture. L'aiguille risque de casser et de vous blesser.

Vous pouvez utiliser la technique d'appliqué pour fixer des motifs d'appliqué tels que les trois dessins ci-dessous.

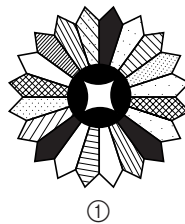

①

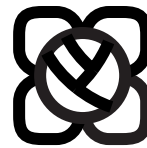

②



③

- ① Assiette de Dresden
② Vitrail
③ Capeline





3

Points de couture courants

■ Quilting avec points plumetis

Utilisez la pédale pour coudre les points plumetis. Si vous réglez le curseur de contrôle de vitesse pour modifier la largeur du point, vous pouvez effectuer des changements subtils de largeur du point pendant la couture.

- 1 Fixez la pédale (Reportez-vous à la page 39).
- 2 Sélectionnez  et fixez le pied-de-biche "J".
- 3 Appuyez sur  sur l'écran Longueur pour diminuer la longueur du point.

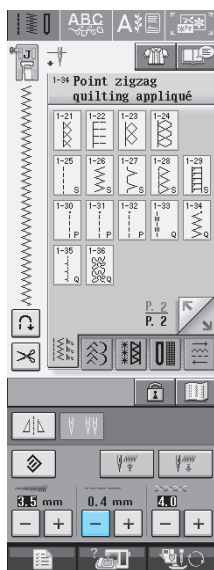

Mémo

Le réglage varie selon le genre de tissu et l'épaisseur du fil, mais la meilleure longueur pour un point plumetis est de 0,3 à 0,5 mm (env. 1/64 à 1/32 de pouce).

- 4 Appuyez sur  pour utiliser le curseur de contrôle de vitesse pour modifier la largeur du point.
- 5 Activez la réglage de la largeur.

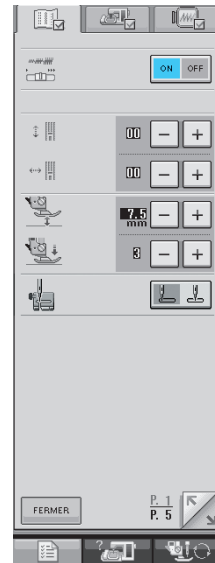

Mémo

Vous pouvez utiliser le curseur de contrôle de la vitesse pour régler la largeur du point. Utilisez la pédale pour régler la vitesse de couture.

- 6 Appuyez sur  .
→ L'écran initial s'affiche de nouveau.

7 Commencez à coudre

- * Vous pouvez modifier la largeur du point pendant la couture en déplaçant le curseur de la commande de vitesse de couture. Si vous faites glisser le curseur vers la gauche, la largeur du point diminue. Si vous le faites glisser vers la droite, la largeur du point augmente. La modification de largeur est identique des deux côtés de l'aiguille lorsque celle-ci est au milieu.

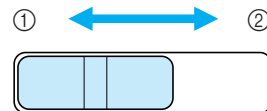

- ① moins large
- ② plus large

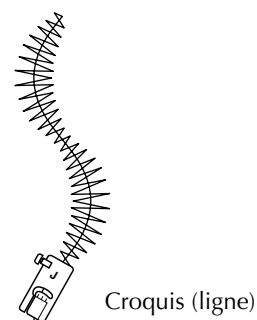

■ Quilting en mouvement libre

Pour le quilting en mouvement libre, vous pouvez abaisser les griffes d'entraînement (à l'aide du sélecteur de réglage des griffes d'entraînement) de façon à pouvoir déplacer le tissu librement dans toutes les directions.

Vous devez utiliser le pied pour quilting pour réaliser un quilting en mouvement libre.

Nous recommandons de fixer la pédale et de coudre à vitesse constante.

Mémo

Pour coudre un point équilibré, il peut être nécessaire de diminuer la tension du fil supérieur.

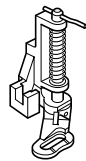

1 Sélectionnez .

2 Retirez le support du pied-de-biche (Reportez-vous à la page 33).

3 Alignez le pied pour quilting sur le côté inférieur gauche de la barre du pied-de-biche.

Mémo

Positionnez le crochet du pied pour quilting au-dessus de la vis du support de l'aiguille.

4 De votre main droite, maintenez le pied pour quilting en place et, de votre main gauche, serrez la vis du support du pied-de-biche à l'aide du tournevis.

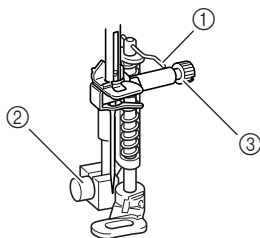

- ① Crochet du pied pour quilting
- ② Vis du support du pied-de-biche
- ③ Vis du support de l'aiguille

ATTENTION

- Veillez à serrer fermement les vis à l'aide du tournevis. L'aiguille risque en effet de heurter le pied-de-biche et de se tordre ou de se casser.

5 Abaissez le sélecteur de réglage des griffes d'entraînement situé à l'arrière de la base de la machine jusqu'à la position .

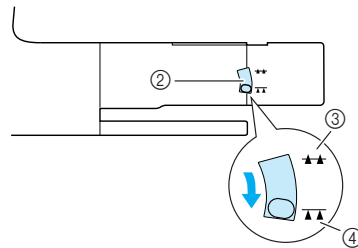
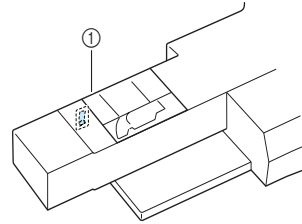

- ① Arrière de la machine
- ② Sélecteur de réglage des griffes d'entraînement (vue depuis l'arrière de la machine)
- ③ Haut
- ④ Bas

6 Tendez le tissu à l'aide de vos deux mains et déplacez-le à vitesse régulière pour coudre des points uniformes d'une longueur d'environ 2 à 2,5 mm (env. 1/16 - 3/32 de pouce).

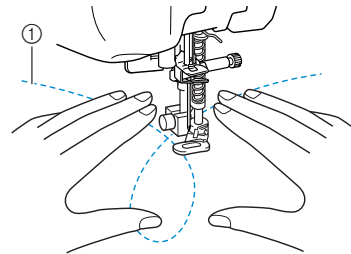

- ① Point
- Les points de renfort sont cousus au début et à la fin du travail de couture.

7 Une fois la couture terminée, placez le sélecteur de réglage des griffes d'entraînement sur  pour les soulever.



Mémo

Normalement, le sélecteur de réglage des griffes d'entraînement est en position élevée.







3

Points de couture courants

Points invisibles

Sélectionnez un de ces points pour coudre les ourlets ou les manchettes de vos robes, chemisiers, pantalons ou jupes.

Point	Nom du point	Pied-de-biche	Applications	Largeur du point [mm (pouce)]		Longueur du point [mm (pouces)]		Aiguille jumelée
				Auto.	Manuel	Auto.	Manuel	
	Point invisible		Point d'ourlet pour les tissus à fils entrelacés	0,0 (0)	+3,0 - -3,0 (+1/8 - -1/8)	2,0 (1/16)	1,0 - 3,5 (1/16 - 1/8)	NON
	Point invisible élastique		Point d'ourlet pour les tissus élastiques	0,0 (0)	+3,0 - -3,0 (+1/8 - -1/8)	2,0 (1/16)	1,0 - 3,5 (1/16 - 1/8)	NON

1 Sélectionnez un point.

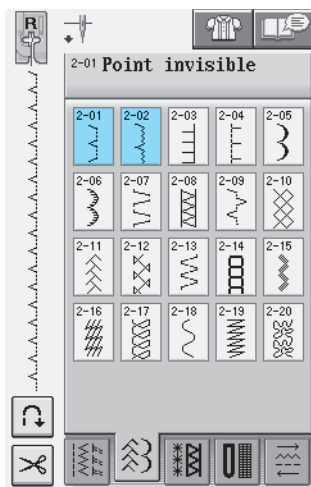

2 Placez l'envers du tissu vers le haut, puis pliez et faufilgez le tissu.

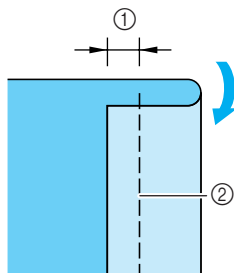

- ① 5 mm (env. 3/16 de pouce)
- ② Points faufilage

3 Pliez de nouveau le tissu.

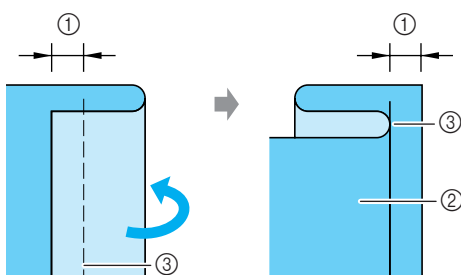

- ① 5 mm (env. 3/16 de pouce)
- ② Envers du tissu
- ③ Points faufilage

4 Fixez le pied pour point invisible "R" et abaissez le pied-de-biche. Positionnez le tissu de façon à ce que le bord plié touche le guide du pied-de-biche.

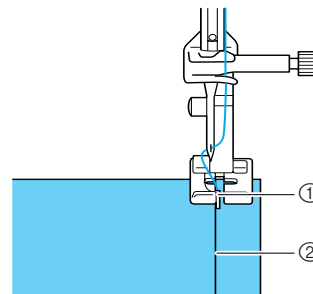

- ① Guide
- ② Pliure

5 Cousez le tissu en veillant à ce que le bord plié reste en contact avec le pied-de-biche.

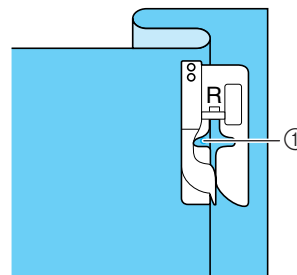

- ① Position de l'aiguille

6 Retirez les points faulilage et retournez le tissu.

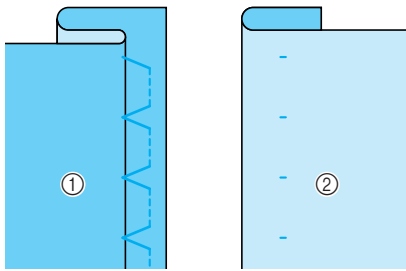

- ① Envers du tissu
- ② Endroit du tissu



Mémo

Vous ne pouvez pas coudre de points invisibles si le point de chute gauche de l'aiguille ne coud pas le pli. Si l'aiguille coud une partie trop importante du pli, vous ne pouvez pas déplier le tissu et la couture apparaissant sur le côté droit du tissu est très large et la finition non satisfaisante. Si vous vous trouvez dans un de ces cas, suivez les instructions ci-dessous pour résoudre le problème.

■ Si l'aiguille ne coud pas le pli

Réglez la largeur en appuyant sur sur l'écran Largeur de façon à ce que la couture soit juste au bord du pli.

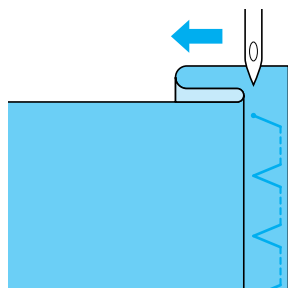

■ Si l'aiguille coud une partie trop importante du pli

Réglez la largeur en appuyant sur sur l'écran Largeur de façon à ce que la couture soit juste au bord du pli.

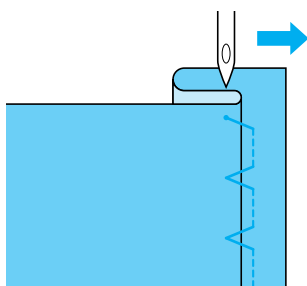

Appliqué

1 Utilisez un spray adhésif temporaire, de la colle pour tissu ou un point de surfilage pour fixer l'appliqué sur le tissu.

* Cela empêche le tissu de bouger pendant la couture.

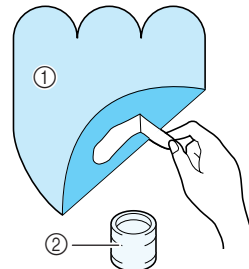

- ① Appliqué
- ② Colle pour tissu

2 Sélectionnez ou .

* Réglez la longueur et la largeur du point afin qu'il corresponde à la forme, taille et qualité du tissu de l'appliqué (Reportez-vous à la page 42).



Mémo

Pour plus d'informations sur chaque point, reportez-vous à la section "TABLEAU DE REGLAGE DES POINTS" à la fin de ce manuel.

3 Fixez le pied-de-biche "J". Vérifiez que l'aiguille s'enfonce légèrement à l'extérieur du bord de l'appliqué, puis commencez à coudre.

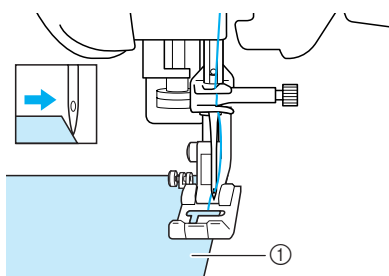

- ① Pièce d'appliqué

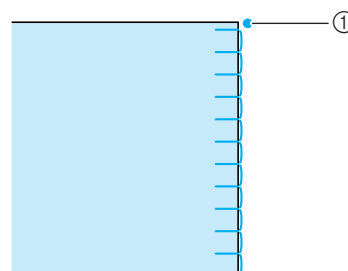

- ① Point de chute de l'aiguille



3

Points de couture courants

■ Couture de courbes marquées

Arrêtez la machine avec l'aiguille dans le tissu à l'extérieur de l'appliqué. Relevez le pied-de-biche et tournez progressivement le tissu tout en cousant, afin d'obtenir une bonne finition au niveau de la couture.

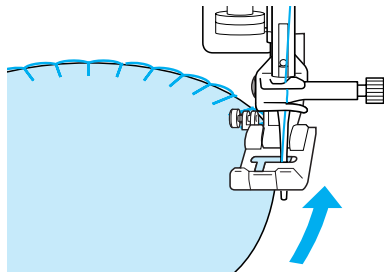

Mémo

L'utilisation d'un renfort de broderie léger et facile à supprimer sous la zone de couture améliore la disposition des points le long du bord de l'appliqué.

Points bordure replié

Les points bordure replié garnissent joliment le bord d'un col. Ce motif de point peut être utilisé pour les encolures ou les manches de robes ou de chemisier.

1 Sélectionnez .



Mémo

Pour plus d'informations sur chaque point, reportez-vous à la section "TABLEAU DE REGLAGE DES POINTS" à la fin de ce manuel.

2 Augmentez la tension du fil supérieur pour une finition attrayante en feston aux points bordure replié (Reportez-vous à la page 43).



Mémo

Si la tension du fil supérieur est trop basse, les points bordure replié ne forment pas de festons.

3

Pour effectuer des lignes de points bordure replié, pliez le tissu en deux le long du biais.

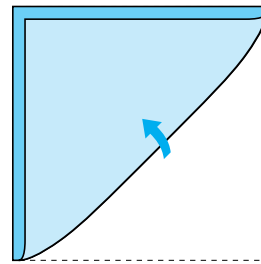

Mémo

Utilisez un tissu mince.

4

Fixez le pied-de-biche "J". Réglez le point de chute de l'aiguille légèrement à l'extérieur du tissu et commencez à coudre.

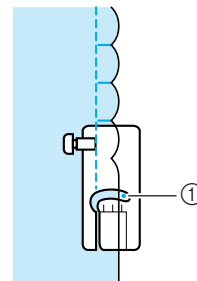
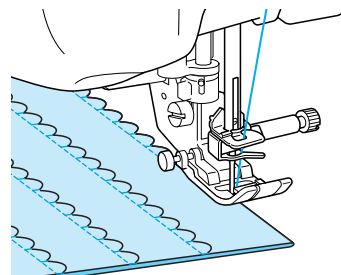

① Point de chute de l'aiguille

5

Dépliez le tissu et repassez les coquillages d'un côté.

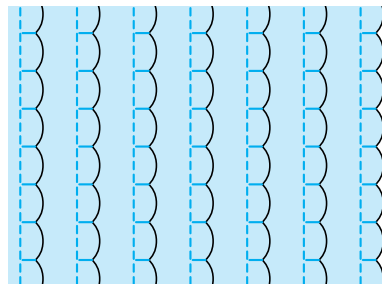

Mémo

Pour effectuer des points bordure replié le long d'un col ou d'une encolure, suivez les instructions du motif puis utilisez ce point pour une finition fantaisie sur le col ou l'encolure.

Points feston

Ce point en forme de vagues s'appelle "Point feston". Vous pouvez utiliser ce motif de point pour décorer les bords de vos cols de chemisier et de vos mouchoirs, ou l'utiliser pour accentuer un ourlet.



Mémo

Un spray adhésif temporaire est parfois nécessaire pour les tissus légers. Faites quelques tests avant de l'utiliser sur votre ouvrage.

- 1 Sélectionnez .



Mémo

Pour plus d'informations sur chaque point, reportez-vous à la section "TABLEAU DE REGLAGE DES POINTS" à la fin de ce manuel.

- 2 Fixez le pied-de-biche "N". Cousez des points feston le long du bord du tissu.

* Ne cousez pas directement sur le bord du tissu.

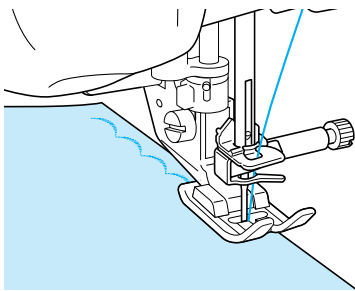

- 3 Coupez les bords de la couture en veillant à ne pas couper les points.

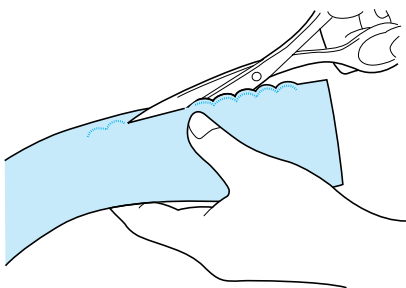

Mémo

Pour un meilleur maintien des points feston, utilisez un produit spécial pour sceller la couture.

Couture renfort

Pour une finition décorative, c'est-à-dire un "piqué fantaisie", vous pouvez coudre les points suivants sur une marge de couture repassée.

- 1 Sélectionnez un point droit et fixez le pied-de-biche "J".
- 2 Les endroits se faisant face, assemblez deux morceaux de tissu, puis maintenez le rabat ouvert.

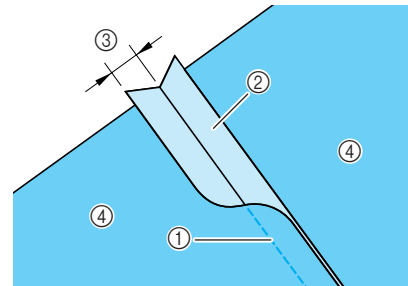

- ① Point droit
② Marges de couture
③ 6.5 mm (env. 1/4 de pouce)
④ Envers

- 3 Sélectionnez un point pour la couture de renfort.

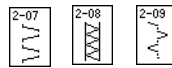

- 4 Placez le tissu, endroit vers le haut, sur la machine et centrez le pied-de-biche sur le rabat lors de la couture.

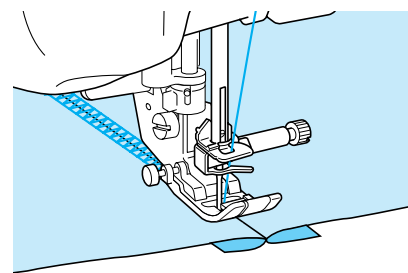

- ① Endroit du tissu



3

Points de couture courants

Points smock

Utilisez les points smock pour une couture décorative sur les vêtements, etc.

- 1 Sélectionnez un point droit et fixez le pied-biche "J".
- 2 Réglez la longueur du point sur 4 mm (env. 3/16 de pouce) et détendez le fil supérieur sur 2,0 environ (reportez-vous à la pages 42 et à la 43).
- 3 Tirez le fil de la canette et le fil supérieur de 50 mm (env. 1-15/16 de pouce).
- 4 Cousez sur les coutures, en laissant environ 10 mm (env. 3/8 de pouce) entre chacune d'elles, puis coupez l'excédent de fil en laissant 50 mm (env. 1-15/16 de pouce).

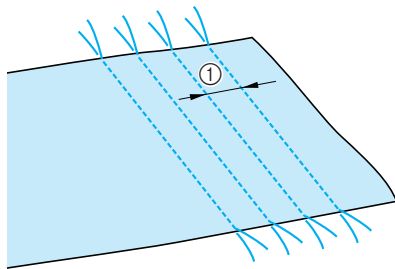

① 10 mm environ (env. 3/8 de pouce)

- 5 Tirez sur les fils de canette pour obtenir la quantité nécessaire pour les fronces et repassez les fronces pour les aplanir.

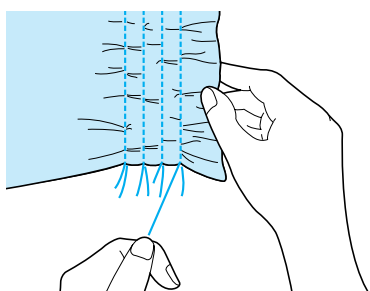

- 6 Sélectionnez  ou .



Mémo

Pour plus d'informations sur chaque point, reportez-vous à la section "TABLEAU DE REGLAGE DES POINTS" à la fin de ce manuel.

- 7 Cousez les espaces entre les coutures droites.

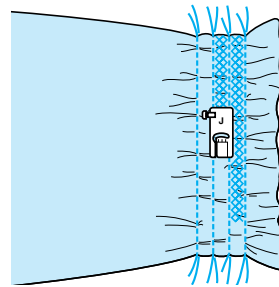

- 8 Tirez sur les fils des points droits.

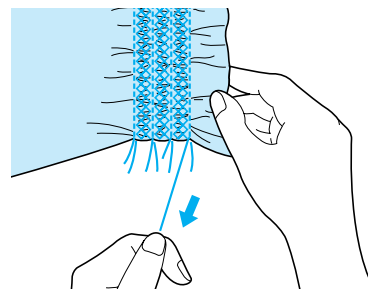

Points fagot

Le point réalisé pour assembler deux tissus tout en les maintenant espacés est un point fagot. Utilisez ce point pour coudre des chemisiers ou des vêtements d'enfants.

- 1 Faufilez deux morceaux de tissu sur du papier fin, en laissant un espace de 4 mm (env. 3/16 de pouce) entre les tissus.

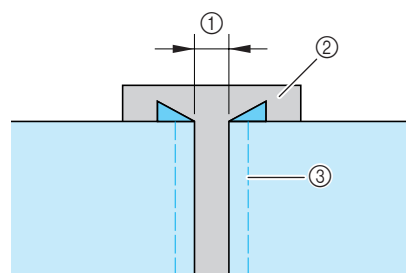

- ① 4 mm (env. 3/16 de pouce)
- ② Papier
- ③ Points faufilage

- 2 Sélectionnez  ou .



Mémo

Pour plus d'informations sur chaque point, reportez-vous à la section "TABLEAU DE REGLAGE DES POINTS" à la fin de ce manuel.

- 3 Fixez le pied-de-biche "J". Alignez le centre du pied-de-biche sur le milieu de l'espace situé entre les tissus et commencez à coudre.

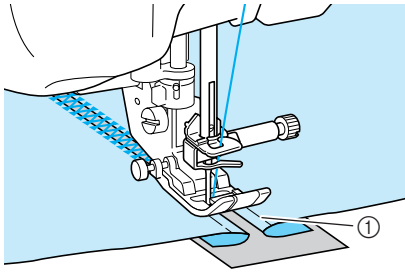

① Points faufilage



Mémo

Utilisez un fil épais.



- 4 A la fin de la couture, retirez avec soin le papier.

Fixation de rubans ou d'élastiques

- 1 Sélectionnez un point droit et fixez le pied-de-biche "J".
- 2 Réglez la longueur du point sur 4 mm (env. 3/16 de pouce) et détendez le fil supérieur sur 2,0 environ (reportez-vous à la pages 42 et à la 43).



Mémo

Vérifiez que ni la fonction de renfort automatique  ni celle de coupure du fil automatique  n'est sélectionnée.

- 3 Cousez 2 rangées de points droits sur la droite du tissu, puis tirez sur le fil de la canette pour obtenir la fronce nécessaire.

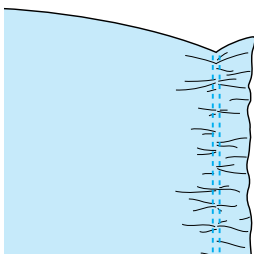

Mémo

Avant de coudre le point droit, faites tourner le volant et tirez sur le fil de la canette. Tout en tenant le fil supérieur et le fil de la canette, faites sortir une longueur de fil depuis l'arrière de la machine. (Vérifiez que le pied-de-biche est relevé).

- 4 Placez le ruban sur la fronce et maintenez-le en place à l'aide d'épingles.

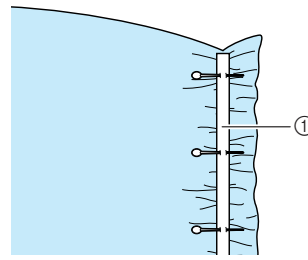

① Ruban

- 5 Sélectionnez  ou .



Mémo

Pour plus d'informations sur chaque point, reportez-vous à la section "TABLEAU DE RÉGLAGE DES POINTS" à la fin de ce manuel.

- 6 Cousez sur le ruban (ou l'élastique).

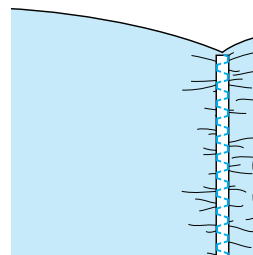

ATTENTION

Pendant la couture, veillez à ce que l'aiguille ne touche pas une épingle placée pour maintenir le tissu ou tout autre objet. Le fil risquerait de s'emmêler ou l'aiguille pourrait casser et vous blesser.

- 7 Tirez sur les fils des points droits.

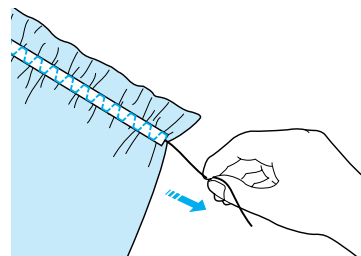

3

Points de couture courants

Points à l'ancienne

■ Couture ourlet (1) (point marguerite)

Utilisez ce point pour les nappes, ourlets décoratifs ou points décoratifs sur les chemises.



Mémo

Utilisez un tissu homespun léger ou moyen pour lui donner un peu de rigidité.

1

Insérez une aiguille à oreilles de taille 130/705H, 100/16.



ATTENTION

- Vous ne pouvez pas utiliser la touche "Enfilage automatique". Enfilez le fil dans l'aiguille à oreilles manuellement, de l'avant vers l'arrière. Si vous utilisez la touche "Enfilage automatique", la machine risque de s'endommager.
- Pour une meilleure finition, utilisez une aiguille à oreilles "130/705H" lors de l'exécution de ces motifs. Lorsque vous utilisez une aiguille à oreilles et que la largeur de point a été réglée manuellement, vérifiez que l'aiguille ne touche pas le pied-de-biche avant de commencer votre travail en tournant légèrement le volant.

2

Sélectionnez un point et fixez le pied-de-biche "N".

* Sélectionnez un point entre 3-01 et 3-25.

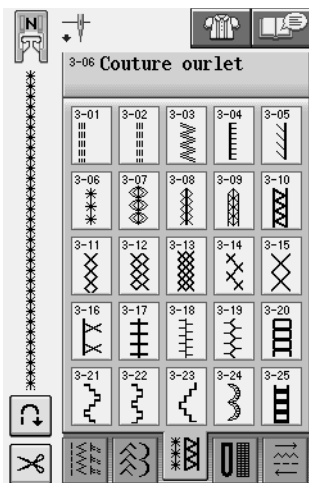

Mémo

- Pour plus d'informations sur chaque point, reportez-vous à la section "TABLEAU DE REGLAGE DES POINTS" à la fin de ce manuel.

3

Commencez à coudre.

Exemple: Illustration de l'ouvrage terminé.

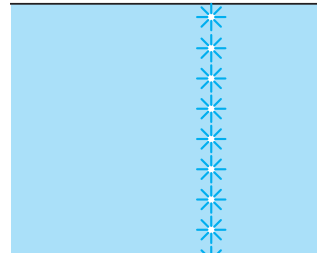

■ Couture ourlet (2) (ouvrage dessiné)

1

Faites sortir plusieurs fils d'un endroit du morceau de tissu pour l'ouvrir.

* Faites sortir 5 ou 6 fils pour ouvrir une zone de 3 mm (env. 1/8 de pouce).

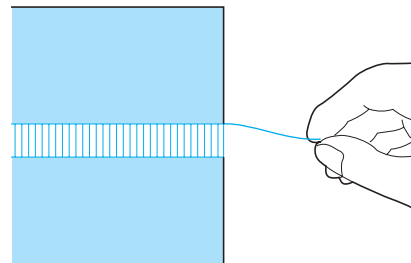

Mémo

Les tissus à fils lâches entrelacés conviennent mieux pour ce genre d'ouvrage.

2

Sélectionnez .





Mémo

Pour plus d'informations sur chaque point, reportez-vous à la section "TABLEAU DE REGLAGE DES POINTS" à la fin de ce manuel.

3

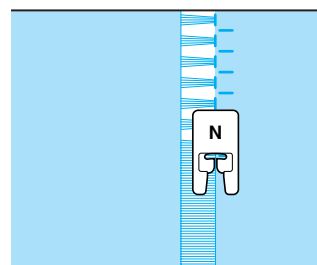
Fixez le pied-de-biche "N". Cousez le bord de la zone ouverte, l'endroit du tissu vers le haut.



- 4 Appuyez sur  pour créer une image en miroir du point.
- 5 Cousez le côté opposé pour obtenir un point symétrique.

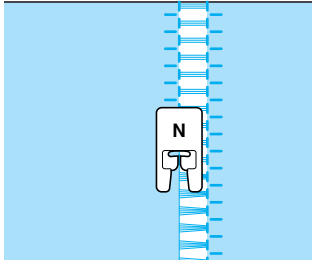

■ Couture ourlet (3)

- 1 Faites sortir plusieurs fils des deux côtés de la zone de 4 mm (env. 3/16 de pouce) non encore ouverte.

* Faites sortir quatre fils, laissez cinq fils, puis faites sortir quatre fils. La largeur des cinq fils équivaut à 4 mm environ (env. 3/16 de pouce) ou moins.

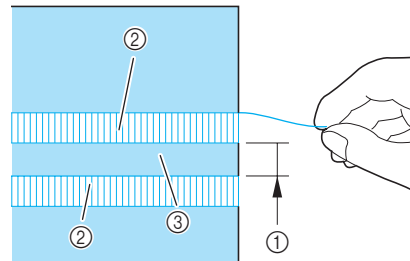

- ① Environ 4 mm (env. 3/16 de pouce) ou moins
 ② Quatre fils (les faire sortir)
 ③ Cinq fils (les laisser)

- 2 Sélectionnez .



Mémo

Pour plus d'informations sur chaque point, reportez-vous à la section "TABLEAU DE RÉGLAGE DES POINTS" à la fin de ce manuel.

- 3 Cousez le point décoratif au centre des cinq fils créés ci-dessus.

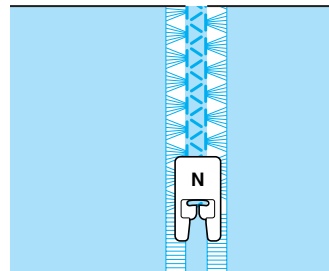

Mémo

Vous pouvez utiliser une aiguille à oreilles pour la couture ourlet (3).

































3

Points de couture courants

Boutonnères 1 étape

Grâce aux boutonnères 1 étape, vous pouvez réaliser des boutonnères adaptées à la taille de votre bouton.

Point	Nom du point	Pied-de-biche	Applications	Largeur du point [mm (pouce)]		Longueur du point [mm (pouces)]		Aiguille jumelée
				Auto.	Manuel	Auto.	Manuel	
	Boutonnière étroite ronde		Boutonnière sur tissus légers ou moyens	5,0 (3/16)	3,0 - 5,0 (1/8 - 3/16)	0,4 (1/64)	0,2 - 1,0 (1/64 - 1/16)	NON
	Boutonnière large à bout rond		Boutonnères plus larges pour les gros boutons	5,5 (7/32)	3,5 - 5,5 (1/8 - 7/32)	0,4 (1/64)	0,2 - 1,0 (1/64 - 1/16)	NON
	Boutonnière en pointe à bouts ronds		Boutonnères en pointe à taille renforcée	5,0 (3/16)	3,0 - 5,0 (1/8 - 3/16)	0,4 (1/64)	0,2 - 1,0 (1/64 - 1/16)	NON
	Boutonnière à bout rond		Boutonnères avec points d'arrêt verticaux sur tissus lourds	5,0 (3/16)	3,0 - 5,0 (1/8 - 3/16)	0,4 (1/64)	0,2 - 1,0 (1/64 - 1/16)	NON
	Boutonnière à bout rond		Boutonnères avec points d'arrêt verticaux	5,0 (3/16)	3,0 - 5,0 (1/8 - 3/16)	0,4 (1/64)	0,2 - 1,0 (1/64 - 1/16)	NON
	Boutonnière à double bout rond		Boutonnères pour tissus fins, moyens et lourds	5,0 (3/16)	3,0 - 5,0 (1/8 - 3/16)	0,4 (1/64)	0,2 - 1,0 (1/64 - 1/16)	NON
	Boutonnière rectangulaire étroite		Boutonnères pour tissus légers et moyens	5,0 (3/16)	3,0 - 5,0 (1/8 - 3/16)	0,4 (1/64)	0,2 - 1,0 (1/64 - 1/16)	NON
	Boutonnière rectangulaire large		Boutonnères plus larges pour des boutons décoratifs plus gros	5,5 (7/32)	3,5 - 5,5 (1/8 - 7/32)	0,4 (1/64)	0,2 - 1,0 (1/64 - 1/16)	NON
	Boutonnière rectangulaire		Boutonnères renforcées avec points d'arrêt verticaux	5,0 (7/32)	3,0 - 5,0 (1/8 - 3/16)	0,4 (1/64)	0,2 - 1,0 (1/64 - 1/16)	NON
	Boutonnière élastique		Boutonnères pour tissus élastiques ou à fils entrelacés	6,0 (15/64)	3,0 - 6,0 (1/8 - 15/64)	1,0 (1/16)	0,5 - 2,0 (1/32 - 1/16)	NON
	Boutonnière à l'ancienne		Boutonnères pour tissus à l'ancienne et élastiques	6,0 (15/64)	3,0 - 6,0 (1/8 - 15/64)	1,5 (1/16)	1,0 - 3,0 (1/1 - 1/8)	NON
	Boutonnière cousue		La première étape lors de l'exécution de boutonnères cousues	5,0 (3/16)	0,0 - 6,0 (0 - 15/64)	2,0 (1/16)	0,2 - 4,0 (1/64 - 3/16)	NON
	Boutonnière Trou de serrure		Boutonnères dans des tissus lourds ou épais pour des boutons plats et larges	7,0 (1/4)	3,0 - 7,0 (1/8 - 1/4)	0,5 (1/32)	0,3 - 1,0 (1/64 - 1/16)	NON
	Boutonnière Trou de serrure en pointe		Boutonnères dans des tissus moyens ou lourds pour des boutons plats et larges	7,0 (1/4)	3,0 - 7,0 (1/8 - 1/4)	0,5 (1/32)	0,3 - 1,0 (1/64 - 1/16)	NON
	Boutonnière Trou de serrure		Boutonnères avec points d'arrêt verticaux en guise de renfort dans les tissus lourds ou épais	7,0 (1/4)	3,0 - 7,0 (1/8 - 1/4)	0,5 (1/32)	0,3 - 1,0 (1/64 - 1/16)	NON

Les boutonnières 1 étape sont cousues depuis l'avant du pied-de-biche vers l'arrière, comme illustré ci-dessous.

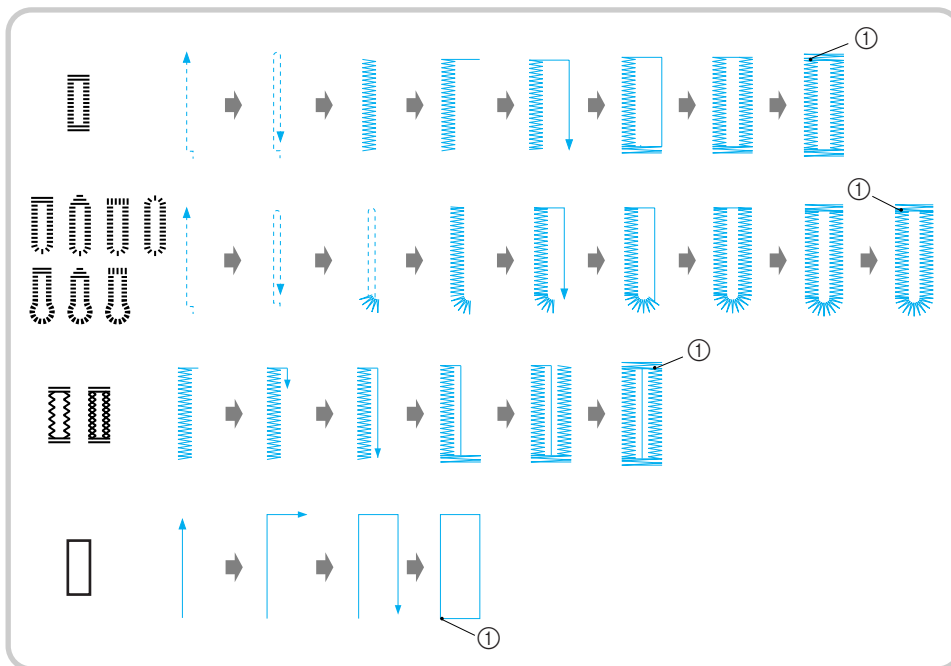

① Points de renfort

- 1 Sélectionnez un point de boutonnière et fixez le pied pour boutonnières "A".
- 2 Indiquez la position et la longueur de la boutonnière sur le tissu.

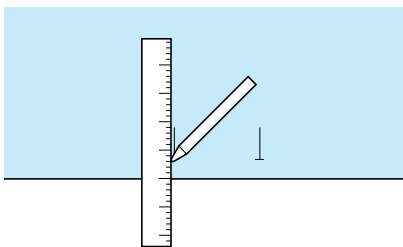

Mémo

La longueur maximale de la boutonnière est de 28 mm environ (env. 1-1/16 de pouce) (diamètre + épaisseur du bouton).

- 3 Tirez sur la plaque du support de bouton du pied-de-biche et insérez le bouton qui devra passer par la boutonnière. Repoussez la plaque pour bloquer le bouton.

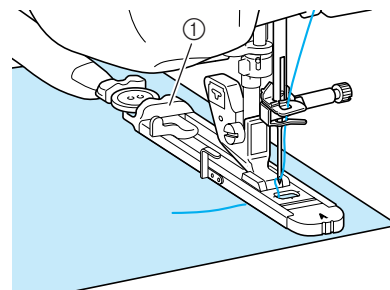

① Plaque du support de bouton



Mémo

La taille de la boutonnière est décidée par la plaque du support de bouton qui maintient le bouton.



3

Points de couture courants

4 Alignez le pied-de-biche sur le repère tracé sur le tissu et abaissez le pied-de-biche.

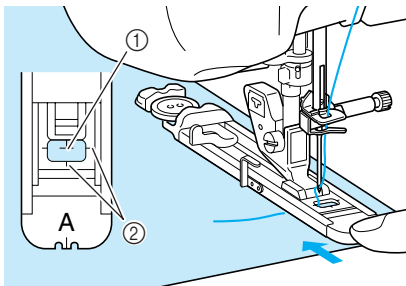

- ① Repère tracé sur le tissu
- ② Repères sur le pied-de-biche



Remarque

- Faites passer le fil en dessous du pied-de-biche.
- Faites glisser au maximum le cadre extérieur du pied pour boutonnières vers l'arrière, comme indiqué sur l'illustration, en veillant à ce qu'il n'y ait pas d'espace derrière la partie du pied marquée d'un "A". Si le pied pour boutonnières n'est pas poussé au maximum vers l'arrière, la taille de la boutonnière ne sera pas correcte.

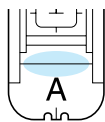

5 Abaissez le levier boutonnières et placez-le derrière le crochet métallique du pied pour boutonnières.

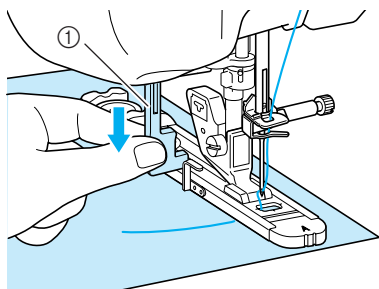

- ① Levier boutonnières

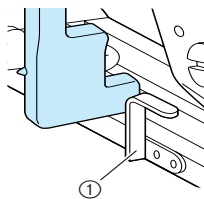

- ① Crochet métallique

6 Tenez légèrement l'extrémité du fil supérieur et commencez à coudre.

- * Pendant la couture de la boutonnière, faites avancer doucement le tissu à la main.

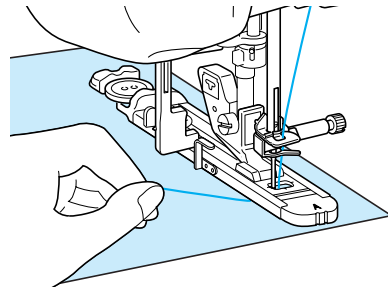

- Une fois le travail de couture terminé, la machine coud automatiquement des points de renfort, puis s'arrête.



Mémo

Si vous avez activé la fonction de coupure de fil automatique avant de commencer à coudre, les deux fils sont coupés automatiquement une fois les points de renfort cousus. Si le tissu n'avance pas (parce qu'il est trop épais, par exemple), augmentez le réglage de longueur du point.

7 Insérez une épingle à l'intérieur d'un des points d'arrêt. Insérez ensuite le découd-vite au centre de la boutonnière et coupez le tissu en direction de l'épingle.

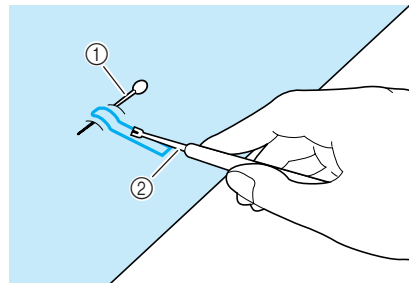

- ① Epingle de faufilage
- ② Découd-vite

ATTENTION

Lorsque vous utilisez le découd-vite pour ouvrir la boutonnière, ne mettez pas votre main ou vos doigts en face du découd-vite. Le découd-vite risque de glisser et de vous blesser.

**Mémo**

Pour les boutonnières Trou de serrure, utilisez le perce œillet pour faire un trou dans la partie ronde de la boutonnière. Insérez ensuite une épingle à l'intérieur de l'un des points d'arrêt, insérez un découd-vite dans le trou fait avec le perce œillet et coupez le tissu en direction de l'épingle.

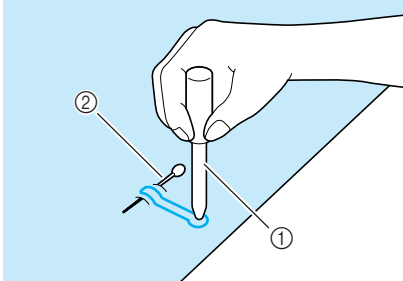

- ① Perce œillet
- ② Epingle de faufilage

■ Couture de tissus élastiques

Lorsque vous cousez des tissus élastiques avec



, cousez les points de boutonnière sur un fil de guipage.

- 1** Accrochez le fil de guipage à l'arrière du pied-de-biche "A". Faites passer les extrémités des fils dans les rainures situées à l'avant du pied-de-biche et nouez-les momentanément à cet emplacement.

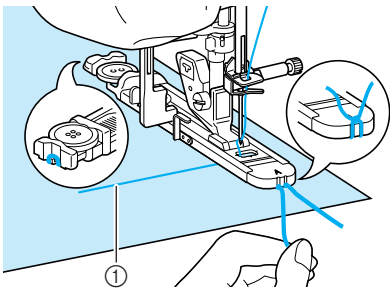

- ① Fil supérieur

- 2** Abaissez le pied-de-biche et commencez à coudre.

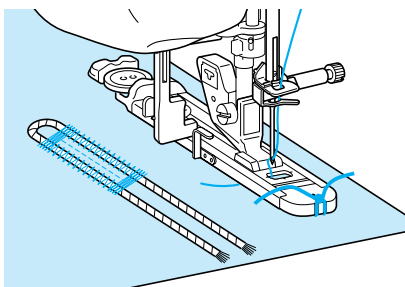
**Mémo**

Régalez la largeur des points plumetis selon celle du fil de guipage et réglez une largeur de boutonnière de 2 à 3 fois celle du fil de guipage.

3

Une fois le travail de couture terminé, tirez doucement sur le fil de guipage afin qu'il soit bien tendu et coupez les extrémités qui dépassent.

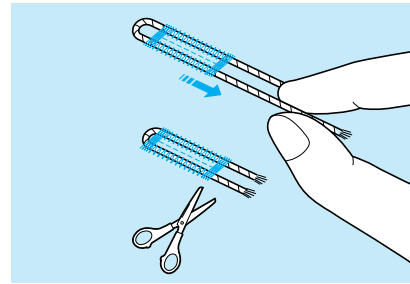
**Mémo**

Après avoir utilisé le découd-vite pour ouvrir la boutonnière, coupez les extrémités des fils qui dépassent.

■ Boutons à forme spéciale ou qui n'entrent pas dans la plaque du support de bouton.

Utilisez les repères de l'échelle du pied-de-biche pour régler la taille de la boutonnière. Chaque repère de l'échelle du pied-de-biche correspond à 5 mm (env. 3/16 de pouce).

Ajoutez le diamètre du bouton et son épaisseur, puis réglez la plaque sur la valeur ainsi obtenue.

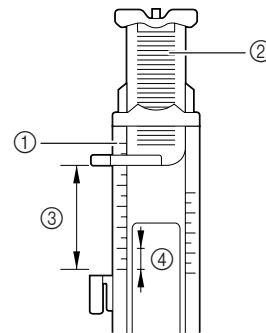

- ① Echelle du pied-de-biche
- ② Plaque du support de bouton
- ③ Dimension totale diamètre + épaisseur
- ④ 5 mm (env. 3/16 de pouce)

**Mémo**

Par exemple, pour un bouton d'un diamètre de 15 mm (env. 9/16 de pouce) et d'une épaisseur de 10 mm (env. 3/8 de pouce), l'échelle doit être réglée sur 25 mm (1 pouce).

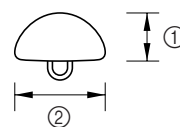

- ① 10 mm (env. 3/8 de pouce)
- ② 15 mm (env. 9/16 de pouce)

**3**

Points de couture courants

Boutonnieres en 4 étapes

Vous pouvez coudre des boutonnieres en 4 étapes à l'aide des 4 points suivants simultanément. Vous pouvez coudre n'importe quelle longueur de boutonniere souhaitée à l'aide des boutonnieres en 4 étapes. Les boutonnieres en 4 étapes constituent une solution idéale pour la fixation de boutons de grande taille.



Remarque

Lors du changement des réglages des points pour le côté gauche de la boutonniere, vérifiez que tous les réglages sont changés en conséquence.

Point	Nom du point	Pied-de-biche	Applications	Largeur du point [mm (pouces)]		Longueur du point [mm (pouces)]		Aiguille jumelée
				Auto.	Manuel	Auto.	Manuel	
4-16	Boutonniere 4 étapes 1		Côté gauche de la boutonniere en 4 étapes	5,0 (7/32)	1,5 - 7,0 (1/16 - 1/4)	0,4 (1/64)	0,2 - 1,0 (1/64 - 1/16)	NON
4-17	Boutonniere 4 étapes 2		Points d'arrêt de la boutonniere en 4 étapes	5,0 (7/32)	1,5 - 7,0 (1/16 - 1/4)	0,4 (1/64)	0,2 - 1,0 (1/64 - 1/16)	NON
4-18	Boutonniere 4 étapes 3		Côté droit de la boutonniere en 4 étapes	5,0 (7/32)	1,5 - 7,0 (1/16 - 1/4)	0,4 (1/64)	0,2 - 1,0 (1/64 - 1/16)	NON
4-19	Boutonniere 4 étapes 4		Points d'arrêt de la boutonniere en 4 étapes	5,0 (7/32)	1,5 - 7,0 (1/16 - 1/4)	0,4 (1/64)	0,2 - 1,0 (1/64 - 1/16)	NON

Les boutonnieres 4 étapes sont cousues comme illustré ci-dessous.

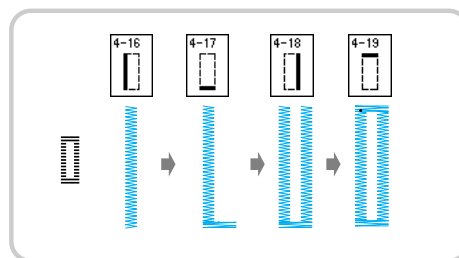

1 Indiquez la position et la longueur de la boutonniere sur le tissu.

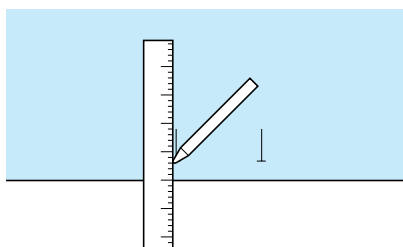

2 Fixez le pied pour monogrammes "N" et sélectionnez le point pour coudre le côté gauche de la boutonniere.

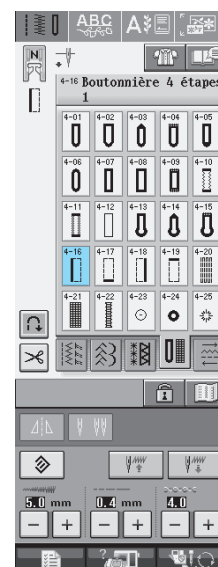

- 3 Appuyez sur la touche “Marche/arrêt” pour commencer à coudre.
- 4 Réglez la longueur souhaitée pour la boutonnière et appuyez de nouveau sur la touche “Marche/arrêt”.

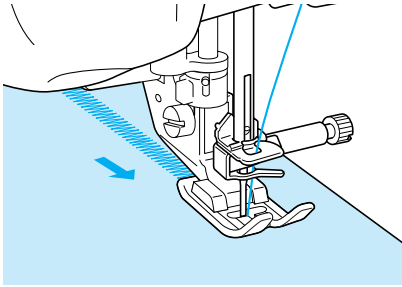

- 5 Sélectionnez le point  pour coudre les points d'arrêt et appuyez sur la touche “Marche/arrêt”.

→ La machine s'arrête automatiquement après avoir cousu les points d'arrêt.

- 6 Sélectionnez le point  pour coudre le côté droit de la boutonnière et appuyez sur la touche “Marche/arrêt” pour commencer à coudre.

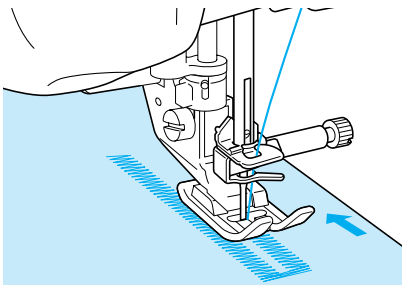

- 7 Cousez le côté droit de la boutonnière et appuyez de nouveau sur la touche “Marche/arrêt”.

* Cousez le côté droit de la boutonnière de la même longueur que le côté gauche.

- 8 Sélectionnez le point  pour coudre les points d'arrêt et appuyez sur la touche “Marche/arrêt”.

→ La machine coud et noue automatiquement les points d'arrêt et s'arrête une fois qu'elle a terminé.

- 9 Soulevez le pied-de-biche et retirez le tissu.
- 10 Reportez-vous à la page 82 pour ouvrir la boutonnière.





3

Points de couture courants

■ Reprisage

Utilisez les points de reprisage pour le raccommodage et d'autres ouvrages.

Point	Nom du point	Pied-de-biche	Applications	Largeur du point [mm (pouce)]		Longueur du point [mm (pouces)]		Aiguille jumelée
				Auto.	Manuel	Auto.	Manuel	
4-20	Reprisage		Reprisage de tissus moyens	7,0 (1/4)	2,5 - 7,0 (3/32 - 1/4)	2,0 (1/16)	0,4 - 2,5 (1/64 - 1/16)	NON
4-21	Reprisage		Reprisage de tissus lourds	7,0 (1/4)	2,5 - 7,0 (3/32 - 1/4)	2,0 (1/16)	0,4 - 2,5 (1/64 - 1/16)	NON

Le reprisage s'effectue en cousant depuis l'avant du pied-de-biche vers l'arrière, comme illustré ci-dessous.

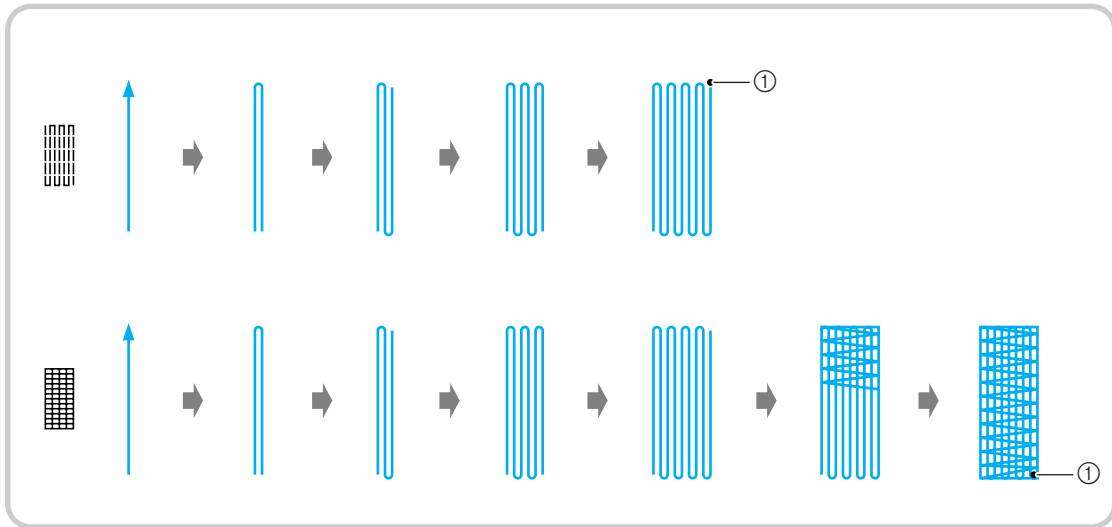

① Points de renfort

- 1 Sélectionnez un point et fixez le pied pour boutonnières "A".
- 2 Réglez l'échelle sur la longueur de reprisage souhaitée.

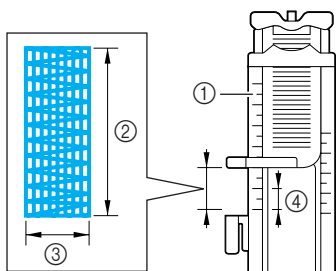

- ① Echelle du pied-de-biche
- ② Dimension totale
- ③ Largeur 7 mm (env. 1/4 de pouce)
- ④ 5 mm (env. 3/16 de pouce)



Mémo

La longueur maximale de reprisage équivaut à 28 mm (env. 1-1/16 de pouce).

- 3 Vérifiez que l'aiguille tombe à l'endroit souhaité et abaissez le pied-de-biche en vous assurant que le fil supérieur passe bien sous le pied pour boutonnières.

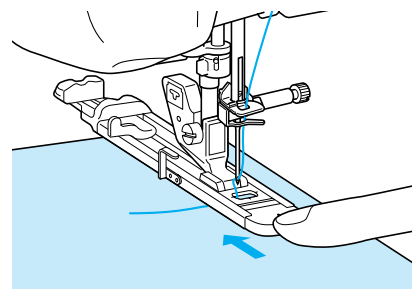

Remarque

- Faites passer le fil en dessous du pied-de-biche.
- Réglez le pied-de-biche de façon à ce qu'il n'y ait pas d'espace derrière la section marquée d'un "A" (dans la section sombre de l'illustration de droite). S'il y a un espace, la taille du reprisage n'est pas correcte.

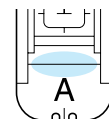

- 4** Abaissez le levier boutons et placez-le derrière le crochet métallique du pied pour boutons.

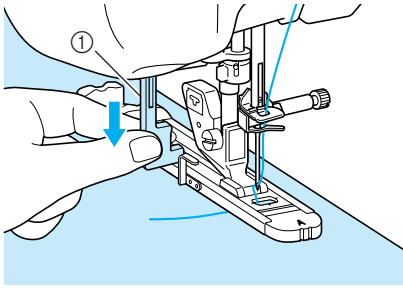

① Levier boutons

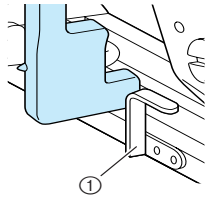

① Crochet métallique

- 5** Tenez légèrement l'extrémité du fil supérieur et appuyez sur la touche "Marche/arrêt" pour mettre la machine en marche.

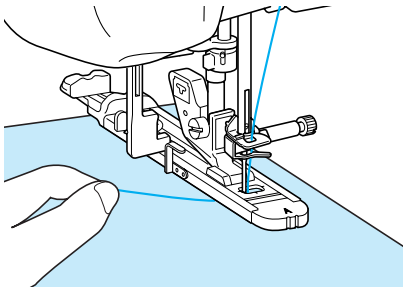

→ Une fois le travail de couture terminé, la machine coud automatiquement des points de renfort, puis s'arrête.



Mémo

Si vous avez activé la fonction de coupe de fil automatique avant de commencer à coudre, les deux fils sont coupés automatiquement une fois les points de renfort cousus. Si le tissu n'avance pas (parce qu'il est trop épais, par exemple), augmentez le réglage de longueur du point.



3

Points de couture courants

Points d'arrêt

Les points d'arrêt vous permettent de renforcer les zones soumises à d'importantes tractions : coins des poches, etc.

Point	Nom du point	Pied-de-biche	Applications	Largeur du point [mm (pouce)]		Longueur du point [mm (pouces)]		Aiguille jumelée
				Auto.	Manuel	Auto.	Manuel	
4-22	Points d'arrêt		Renfort de l'ouverture d'une poche, etc.	2,0 (1/16)	1,0 - 3,0 (1/16 - 1/8)	0,4 (1/64)	0,3 - 1,0 (1/64 - 1/16)	NON

1 Sélectionnez  .

2 Fixez le pied pour boutonnières "A" et réglez l'échelle sur la longueur du point d'arrêt que vous souhaitez coudre.

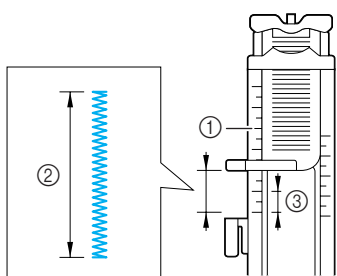

- ① Echelle du pied-de-biche
- ② Dimension totale
- ③ 5 mm (env. 3/16 de pouce)



Mémo

Les points d'arrêt peuvent mesurer de 5 mm (env. 3/16 de pouce) à 28 mm (env. 1-1/16 de pouce). En général, ils mesurent entre 5 mm (env. 3/16 de pouce) et 10 mm (env. 3/8 de pouce).

3 Positionnez le tissu de façon à ce que la poche avance vers vous pendant le travail de couture.

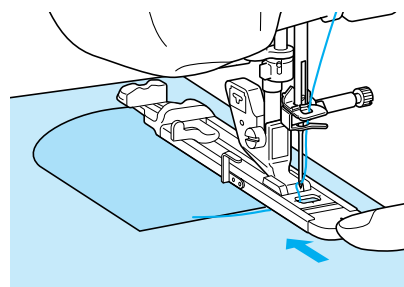

Remarque

- Faites passer le fil en dessous du pied-de-biche.
- Faites glisser au maximum le cadre extérieur du pied pour boutonnières vers l'arrière, comme indiqué sur l'illustration, en veillant à ce qu'il n'y ait pas d'espace derrière la partie du pied marquée d'un "A". Si le pied pour boutonnières n'est pas poussé au maximum vers l'arrière, la taille du point d'arrêt ne sera correcte.

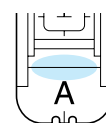

4 Vérifiez le premier point de chute de l'aiguille et abaissez le pied-de-biche.

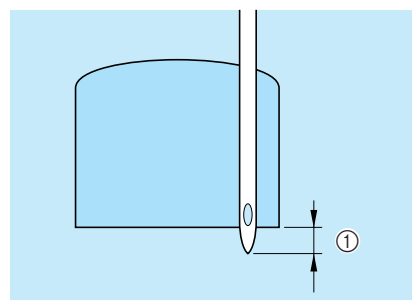

- ① 2 mm (env. 1/16 de pouce)

- 5** Abaissez le levier boutonnières et placez-le derrière le crochet métallique du pied pour boutonnières.

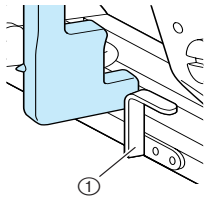
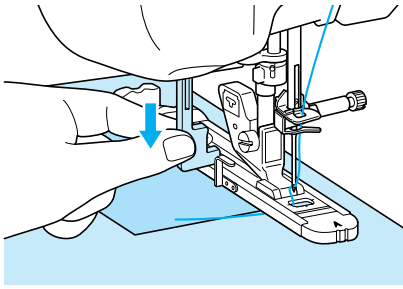

- ① Crochet métallique

- 6** Tenez légèrement l'extrémité du fil supérieur et commencez à coudre.

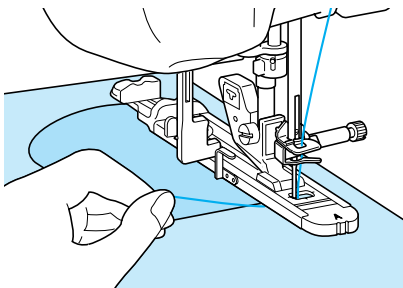

→ Une fois le travail de couture terminé, la machine coud des points de renfort puis s'arrête automatiquement.

■ Points d'arrêt sur des tissus épais

Placez un morceau de tissu ou de carton plié à côté du tissu cousu, afin que le pied pour boutonnières soit horizontal et pour faciliter l'entraînement du tissu.

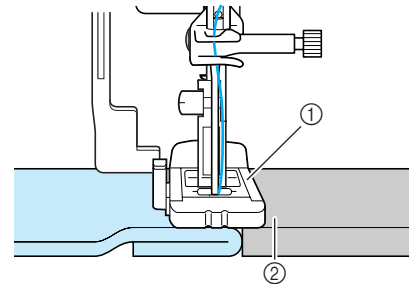

- ① Pied-de-biche
② Papier épais



Mémo

Si vous avez activé la fonction de coupure de fil automatique avant de commencer à coudre, les deux fils sont coupés automatiquement une fois les points de renfort cousus. Si le tissu n'avance pas (parce qu'il est trop épais, par exemple), augmentez le réglage de longueur du point.





3

Points de couture courants

Couture de boutons

Les boutons peuvent être cousus à l'aide de la machine.



Des boutons à 2 ou 4 trous peuvent être fixés.

Point	Nom du point	Pied-de-biche	Applications	Largeur du point [mm (pouce)]		Longueur du point [mm (pouces)]		Aiguille jumelée
				Auto.	Manuel	Auto.	Manuel	
4-23 	Couture bouton		Fixation de boutons	3,5 (1/8)	2,5 - 4,5 (3/32 - 3/16)	—	—	NON



Remarque

- N'utilisez pas la fonction de coupure de fil automatique lorsque vous cousez des boutons. Sinon, vous perdrez les extrémités des fils.

- 1 Sélectionnez .
- 2 Relevez le pied-de-biche et retirez le plateau.
- 3 Placez le sélecteur de réglage des griffes d'entraînement sur  pour les abaisser.

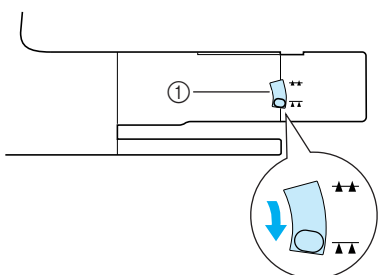

① Sélecteur de réglage des griffes d'entraînement

- 4 Fixez le pied de couture bouton "M", faites glisser le bouton le long de la plaque métallique, placez-le dans le pied-de-biche et abaissez ce dernier.

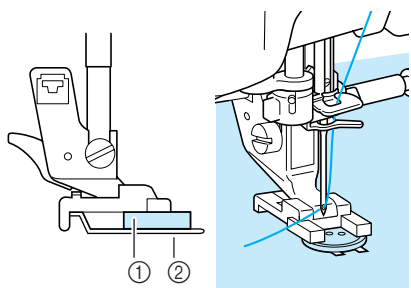

① Bouton
② Plaque métallique

- 5 Tournez le volant pour vérifier si l'aiguille passe bien dans chaque trou du bouton.

- * Si l'aiguille n'atteint pas les trous du côté gauche, réglez la largeur du point.
- * Pour renforcer la couture du bouton, répétez l'opération.

- 6 Tenez légèrement l'extrémité du fil supérieur et commencez à coudre.

→ Une fois la couture terminée, la machine s'arrête automatiquement.

ATTENTION

Pendant la couture, veillez à ce que l'aiguille ne touche pas le bouton. L'aiguille pourrait se casser et vous blesser.

- 7 Sur l'envers du tissu, tirez l'extrémité du fil de la canette afin de tirer le fil supérieur vers l'envers du tissu. Nouez les extrémités des deux fils et coupez-les.

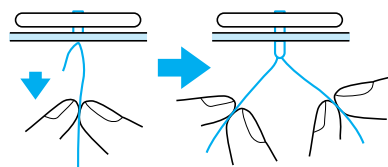

■ Fixation de boutons à 4 trous

Cousez les deux trous qui se trouvent le plus près de vous. Relevez ensuite le pied-de-biche et déplacez le tissu afin que l'aiguille passe dans les deux trous suivants et cousez-les de la même manière.

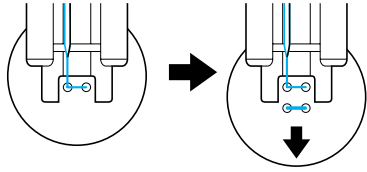

■ Ajout d'un talon sur le bouton

- 1 Tirez le levier de talon vers vous avant de commencer à coudre.

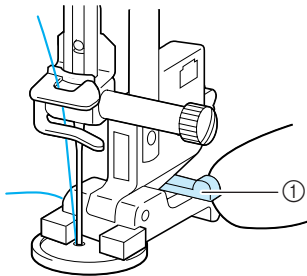

① Levier de talon

- 2 Tirez les deux extrémités du fil supérieur entre le bouton et le tissu, enroulez-les autour du talon et nouez-les ensuite solidement.

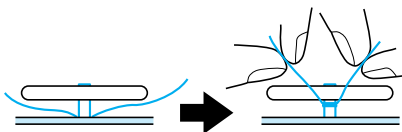

- 3 Sur l'envers du tissu, nouez les extrémités du fil de la canette qui dépassent au début et à la fin de la couture.

Remarque

- Une fois le travail de couture terminé, n'oubliez pas de remettre le sélecteur de réglage des griffes d'entraînement sur sa position initiale.

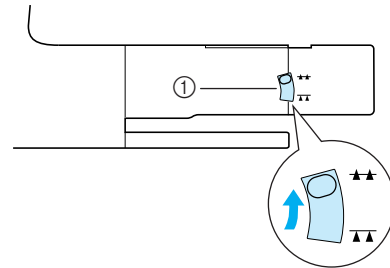

① Sélecteur de réglage des griffes d'entraînement









3

Points de couture courants

Œillet

Ce point permet de réaliser des trous de ceinture, etc.

Point	Nom du point	Pied-de-biche	Applications	Largeur du point [mm (pouce)]		Longueur du point [mm (pouces)]		Aiguille jumelée
				Auto.	Manuel	Auto.	Manuel	
4-24	Œillet		Pour la création d'œillets, de trous dans une ceinture, etc.	7,0 (1/4)	7,0 6,0 5,0 (1/4 15/64 3/16)	7,0 (1/4)	7,0 6,0 5,0 (1/4 15/64 3/16)	NON
4-25	Œillet en forme d'étoile		Pour la création d'œillets ou de trous en forme d'étoiles.	—	—	—	—	NON

- Sélectionnez  ou .
- Utilisez   de l'écran Largeur ou Longueur pour déterminer la taille de l'œillet.

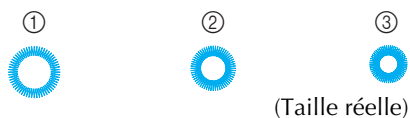
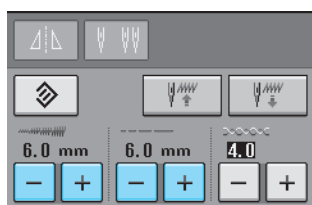

- Grand 7 mm (env. 1/4 de pouce)
- Moyen 6 mm (env. 15/64 de pouce)
- Petit 5 mm (env. 3/16 de pouce)



Remarque

Une seule taille est disponible pour le point .

- Attachez le pied pour monogrammes "N", puis faites tourner le volant pour vérifier le point de chute de l'aiguille.

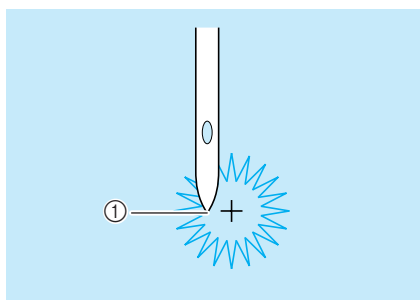

- Point de chute de l'aiguille

Couture directions multiples (point droit et point zigzag)

- Abaissez le pied-de-biche et commencez à coudre.

→ Une fois le travail de couture terminé, la machine coud des points de renfort puis s'arrête automatiquement.



Remarque

Si le résultat n'est pas satisfaisant, effectuez de nouveaux réglages (voir page 103).

- Utilisez le perce œillet pour effectuer un trou au centre des points.

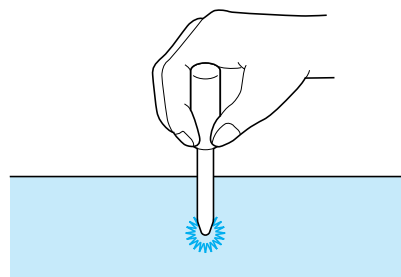

Utilisez ces points pour fixer des pièces ou écussons aux jambes de pantalon, manches de chemise, etc.

- 1 Retirez le plateau afin de pouvoir travailler en mode "bras libre".

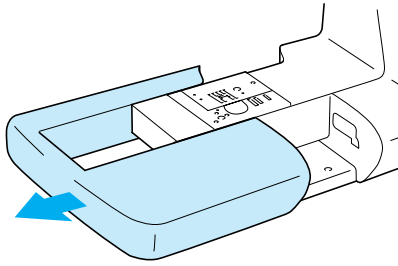

Mémo

Faites passer le bras libre dans un morceau de tissu tubulaire, puis cousez selon l'ordre indiqué par l'illustration.

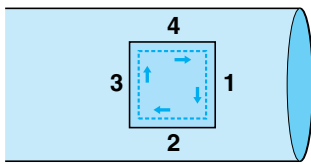

- 2 Sélectionnez  et fixez le pied pour monogrammes "N".

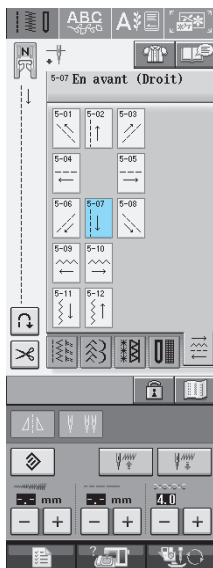

Mémo

Pour plus d'informations sur chaque point, reportez-vous à la section "TABLEAU DE REGLAGE DES POINTS" à la fin de ce manuel.

- 3 Positionnez l'aiguille dans le tissu, à la position de démarrage de la couture et effectuez la couture "1" comme indiqué.

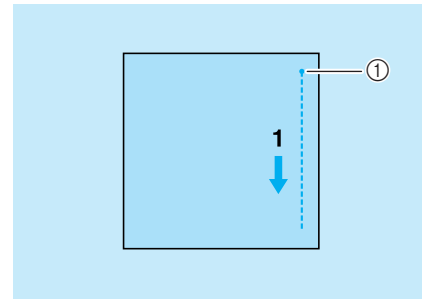

- ① Position de démarrage

- 4 Sélectionnez  et effectuez la couture "2" comme indiqué.

* Le tissu se déplace latéralement, veuillez donc guider le tissu à la main pour obtenir une couture droite.

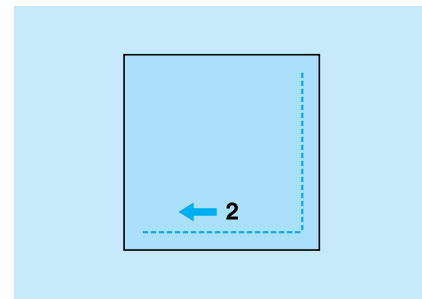

- 5 Sélectionnez  et effectuez la couture "3" comme indiqué.

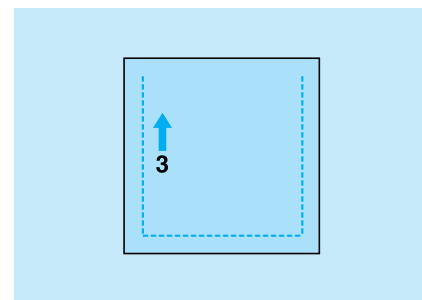

→ Le tissu se déplace vers l'avant tandis que la couture se fait vers l'arrière.

- 6 Sélectionnez  et effectuez la couture "4" comme indiqué.

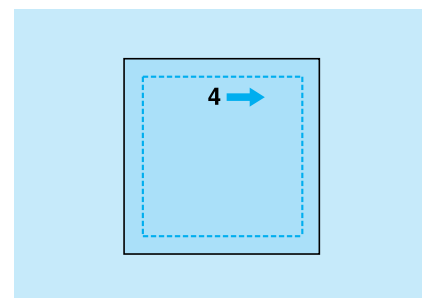

→ La couture rejoint le point de départ de la couture 1.



3

Points de couture courants

Fixation d'une fermeture à glissière

■ Fermeture à glissière centrée

A utiliser pour les sacs et autres applications du même genre.

1 Sélectionnez .

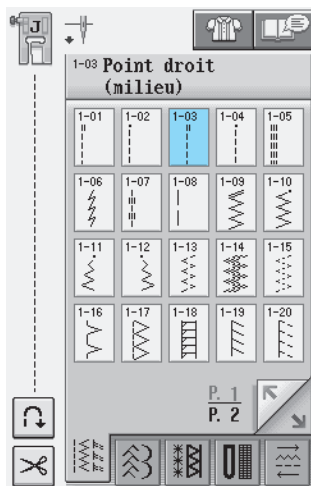

Mémo

- Pour plus d'informations sur chaque point, reportez-vous à la section "TABLEAU DE REGLAGE DES POINTS" à la fin de ce manuel.

Remarque

- Veillez à coudre en positionnant l'aiguille au milieu.

2 Fixez le pied-de-biche "J" et cousez des points droits jusqu'à l'ouverture de la fermeture à glissière. Passez au point faufilage (Reportez-vous à la page 56) et cousez jusqu'en haut du tissu.

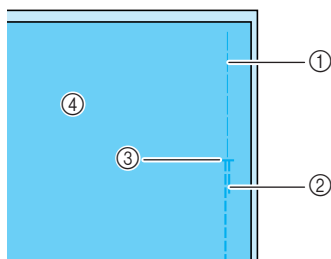

- ① Points faufilage
- ② Points inverses
- ③ Extrémité de l'ouverture de la fermeture à glissière
- ④ Envers

3 Maintenez le rabat ouvert et fixez la fermeture à glissière avec des points faufilage au milieu de chaque côté du ruban de la fermeture à glissière.

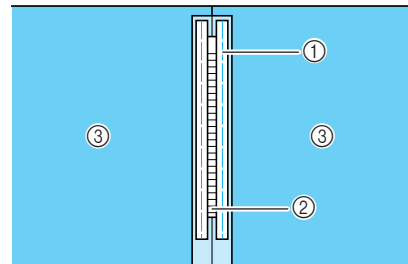

- ① Points faufilage
- ② Fermeture à glissière
- ③ Envers

4 Retirez le pied-de-biche "J". Alignez le côté droit du crochet du pied pour fermetures à glissière "I" sur le support du pied-de-biche et fixez le pied pour fermetures à glissière.

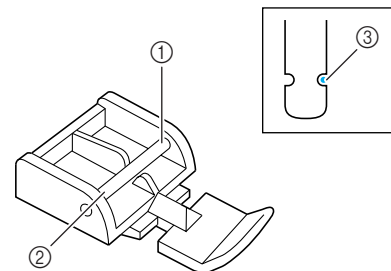

- ① Droite
- ② Gauche
- ③ Point de chute de l'aiguille

ATTENTION

- Lorsque vous utilisez le pied pour fermetures à glissière "I", n'oubliez pas de sélectionner le point droit et la position d'aiguille du milieu. Tournez le volant pour vous assurer que l'aiguille ne touche pas le pied-de-biche. Si vous sélectionnez un autre point, l'aiguille touchera le pied-de-biche, se cassera et vous risquez de vous blesser.

5 Effectuez une couture de renfort de 7 à 10 mm (env. 1/4 à 3/8 de pouce) du bord cousu du tissu et retirez le faufilage.

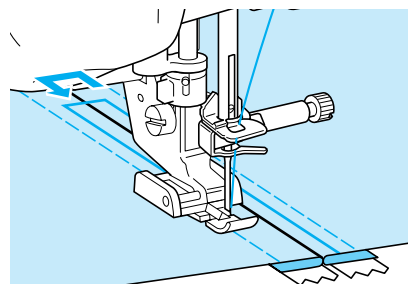

! ATTENTION

Pendant la couture, assurez-vous que l'aiguille ne touche pas la fermeture à glissière. Si l'aiguille touche la fermeture à glissière, l'aiguille risque de casser et de vous blesser.

■ Fixation d'une fermeture à glissière sur le côté

Permet de fixer des fermetures à glissière sur les cotés de jupes ou de robes.

1 Sélectionnez .



Remarque

- Veillez à coudre en positionnant l'aiguille au milieu.

2 Fixez le pied-de-biche "J" et cousez des points droits jusqu'à l'ouverture de la fermeture à glissière. Passez au point faufilage et cousez jusqu'en haut du tissu.

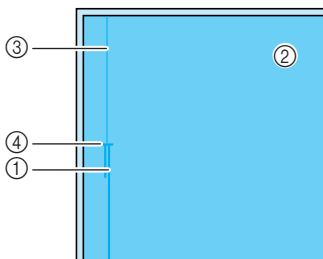

- ① Points inverses
- ② Envers du tissu
- ③ Points faufilage
- ④ Extrémité de l'ouverture de la fermeture à glissière

3 Maintenez le rabat ouvert et alignez l'ourlet plié le long des mailles de la fermeture à glissière, tout en conservant 3 mm (env. 1/8 de pouce) d'espace pour la couture.

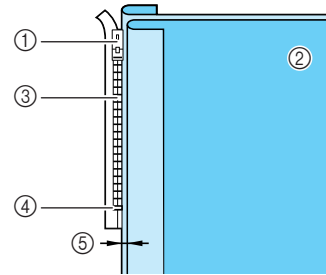

- ① Patte d'ouverture de la fermeture à glissière
- ② Envers du tissu
- ③ Mailles de la fermeture à glissière
- ④ Extrémité de l'ouverture de la fermeture à glissière
- ⑤ 3 mm (env. 1/8 de pouce)

4 Retirez le pied-de-biche "J".

5 Alignez le côté droit du crochet du pied pour fermetures à glissière "I" sur le support du pied-de-biche et attachez le pied-de-biche.

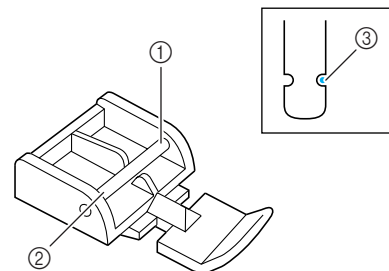

- ① Droite
- ② Gauche
- ③ Point de chute de l'aiguille

! ATTENTION

Lorsque vous utilisez le pied pour fermetures à glissière "I", n'oubliez pas de sélectionner le point droit et la position d'aiguille du milieu. Tournez le volant pour vous assurer que l'aiguille ne touche pas le pied-de-biche. Si vous sélectionnez un autre point, l'aiguille touchera le pied-de-biche, se cassera et vous risquez de vous blesser.



3

Points de couture courants

- 6 Positionnez le pied-de-biche dans la marge de 3 mm (env. 1/8 de pouce).
- 7 Commencez à coudre à partir de l'extrémité de l'ouverture de la fermeture à glissière. Cousez jusqu'à environ 50 mm (env. 2 pouces) du bord du tissu et arrêtez la machine.
- 8 Refermez la fermeture à glissière et continuez à coudre jusqu'au bord du tissu.

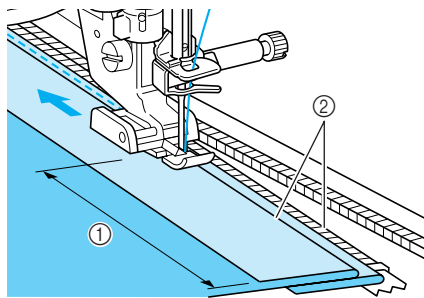

- ① 50 mm (env. 2 pouces)
- ② 3 mm (env. 1/8 de pouce)

⚠ ATTENTION

Pendant la couture, assurez-vous que l'aiguille ne touche pas la fermeture à glissière. Si l'aiguille touche la fermeture à glissière, l'aiguille risque de casser et de vous blesser.

- 9 Fermez la fermeture à glissière, retournez le tissu et cousez un point faufilage.

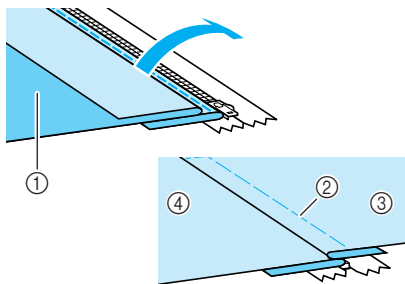

- ① Avant de la jupe (envers du tissu)
- ② Points faufilage
- ③ Avant de la jupe (endroit du tissu)
- ④ Arrière de la jupe (endroit du tissu)

- 10 Retirez le pied-de-biche et remettez-le de façon à ce que le côté gauche du crochet soit fixé au support du pied-de-biche.

* Lorsque vous cousez le côté gauche de la fermeture à glissière, l'aiguille doit tomber du côté droit du pied-de-biche. Lorsque vous cousez le côté droit de la fermeture à glissière, l'aiguille doit tomber du côté gauche du pied-de-biche.

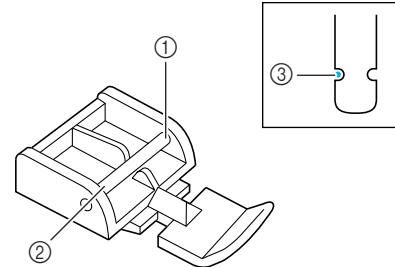

- ① Droite
- ② Gauche
- ③ Point de chute de l'aiguille

- 11 Positionnez le tissu de façon à ce que le côté gauche du pied-de-biche touche le bord des mailles de la fermeture à glissière.
- 12 Cousez des points inverses en haut de la fermeture à glissière et continuez à coudre.
- 13 Arrêtez de coudre à environ 50 mm (env. 2 pouces) du bord du tissu, laissez l'aiguille dans le tissu et retirez les points faufilage.
- 14 Ouvrez la fermeture à glissière et terminez le travail de couture.

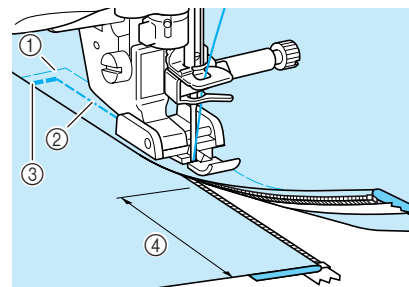

- ① Points faufilage
- ② 7 à 10 mm (env. 1/4 à 3/8 de pouce)
- ③ Points inverses
- ④ 50 mm (env. 2 pouces)



Chapitre 4

Points décoratifs/ de caractères

SELECTION DES MOTIFS DE POINTS.....	98
<ul style="list-style-type: none"> ■ Ecrans de sélection de point 	99
Sélection de motifs de points décoratifs, de motifs de points décoratifs 7 mm, de motifs de points plumetis, de motifs de points plumetis 7 mm, de points de croix, de motifs de points décoratifs courants.....	100
Caractères alphabétiques.....	100
<ul style="list-style-type: none"> ■ Suppression de caractères 	101
COUTURE DE MOTIFS DE POINTS	102
Couture de belles finitions	102
Couture simple	102
Réglages.....	103
MODIFICATION DES MOTIFS DE POINTS	105
<ul style="list-style-type: none"> ■ Fonction des touches 	105
Modification de la taille	106
Modification de la longueur (uniquement pour les motifs en point plumetis 7 mm).....	107
Création d'une image en miroir verticale	107
Création d'une image en miroir horizontale	107
Couture en continu d'un motif.....	107
Modification de la densité du fil (uniquement pour les motifs de points plumetis)	108
Vérification de l'image.....	108
COMBINAISON DE MOTIFS DE POINTS	110
Avant la combinaison	110
Combinaison de différents motifs de points	110
Combinaison de grands et de petits motifs de points	112
Combinaison de motifs de points en image miroir horizontale	112
Combinaison de motifs de points de différentes longueurs	113
Réalisation de motifs de points en dégradé (uniquement pour les motifs de points plumetis 7 mm).....	114
<ul style="list-style-type: none"> ■ Autres exemples 	115
UTILISATION DE LA FONCTION DE MEMOIRE	116
Précautions relatives aux données de points	116
<ul style="list-style-type: none"> ■ Types de données de points disponibles ■ Types de périphériques/supports USB disponibles..... ■ Ordinateurs et systèmes d'exploitation avec les spécifications suivantes disponibles..... ■ Précautions d'utilisation de l'ordinateur pour créer et mémoriser des données ■ Marques commerciales..... 	117
Mémorisation de motifs de points dans la machine	118
<ul style="list-style-type: none"> ■ Si la mémoire est saturée..... 	118
Enregistrement de motifs de points sur un support USB (disponible sur le marché)	120
Enregistrement de motifs de points sur l'ordinateur.....	121
Récupération des motifs de points mémorisés	122
Rappel à partir d'un support USB	123
Rappel à partir de l'ordinateur.....	123

SELECTION DES MOTIFS DE POINTS

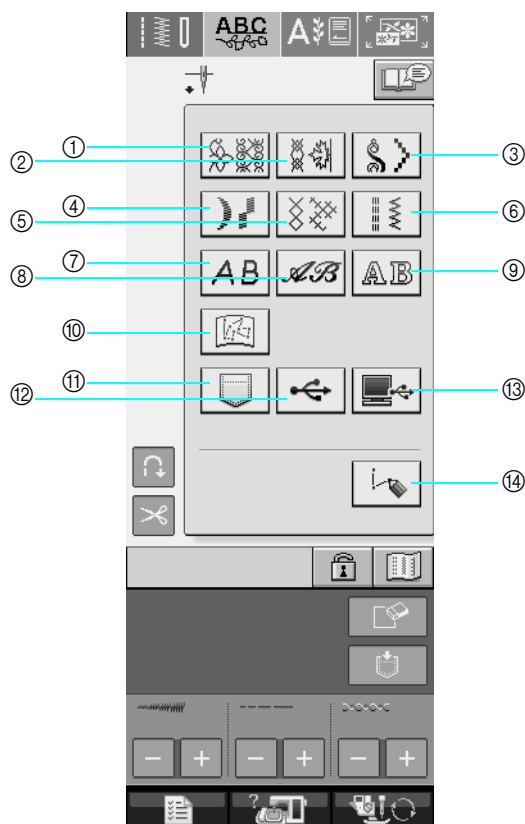

Appuyez sur  pour afficher l'écran ci-dessous.



- ① Motifs de points décoratifs
- ② Motifs de points décoratifs 7 mm. Vous pouvez régler la largeur et la longueur du point.
- ③ Motifs de points plumetis
- ④ Motifs de points plumetis 7 mm. Vous pouvez régler la largeur et la longueur du point.
- ⑤ Point de croix
- ⑥ Motifs de points décoratifs courants
- ⑦ Caractères alphabétiques (gothiques)
- ⑧ Caractères alphabétiques (manuscrits)
- ⑨ Caractères alphabétiques (contour)
- ⑩ Motifs enregistrés dans "MY CUSTOM STITCH™" (MON POINT PERSONNEL) (Reportez-vous à la page 208)
- ⑪ Motifs mémorisés dans la machine (Reportez-vous à la page 122)
- ⑫ Motifs enregistrés sur un support USB (Reportez-vous à la page 123)
- ⑬ Motifs enregistrés sur l'ordinateur (Reportez-vous à la page 123)
- ⑭ Appuyez sur cette touche pour créer vos propres points à l'aide de la fonction "MY CUSTOM STITCH™" (MON POINT PERSONNEL) (Reportez-vous à la page 202).



Remarque

- Si l'écran est verrouillé () , déverrouillez-le en appuyant sur  . Tant que l'écran est verrouillé, aucune autre touche ne fonctionnera.

■ Ecrans de sélection de point

Les motifs de points décoratifs/de caractères sont classés en 9 catégories. Les motifs de points décoratifs/de caractères sont classés en 9 catégories. Les motifs de points décoratifs/de caractères sont classés en 9 catégories.



indique que plusieurs écrans de sélection de point existent pour cette catégorie.

Motifs de points décoratifs

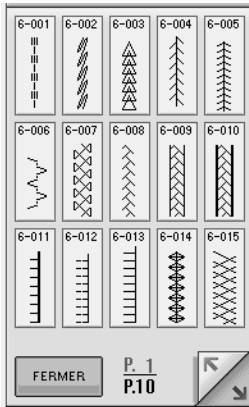

Motifs de points décoratifs 7 mm

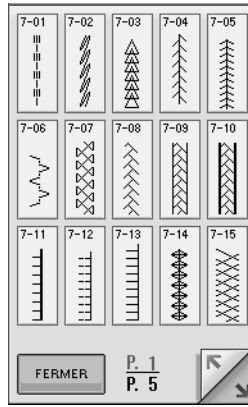

Motifs de points plumetis

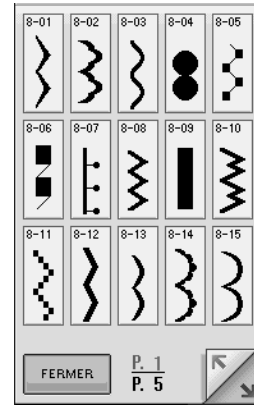

Motifs de points plumetis 7 mm

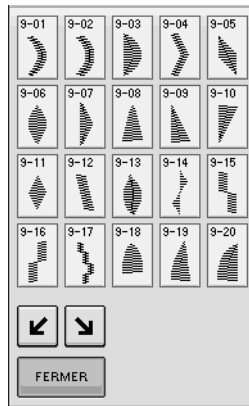

Point de croix

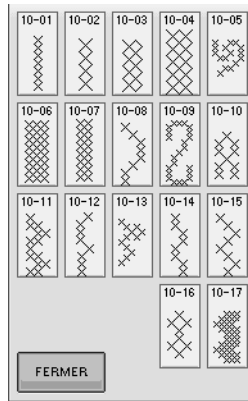

Motifs de points décoratifs courants

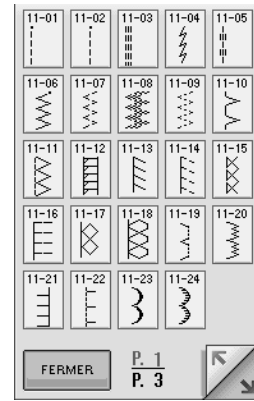

Caractères alphabétiques (gothiques)

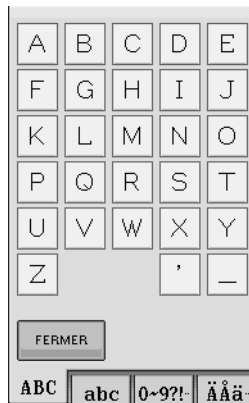

Caractères alphabétiques (manuscrits)

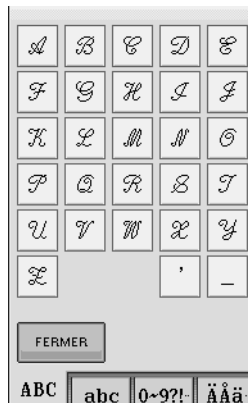

Caractères alphabétiques (contour)





4

Points décoratifs/de caractères

Sélection de motifs de points décoratifs, de motifs de points décoratifs 7 mm, de motifs de points plumetis, de motifs de points plumetis 7 mm, de points de croix, de motifs de points décoratifs courants

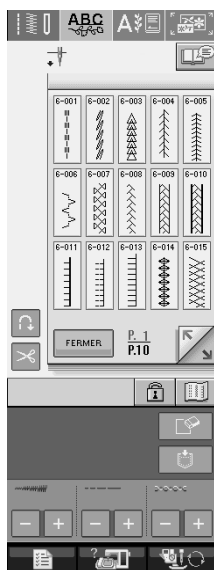

- 1 Sélectionnez le type de motif que vous désirez coudre.
- 2 Appuyez sur la touche du motif de point désiré.

- * Appuyez sur  pour afficher l'écran suivant.
- * Appuyez sur  pour afficher l'écran précédent.
- * Pour sélectionner un autre motif de point, appuyez sur . Lorsque le motif de point actif est effacé, sélectionnez le nouveau motif de point.





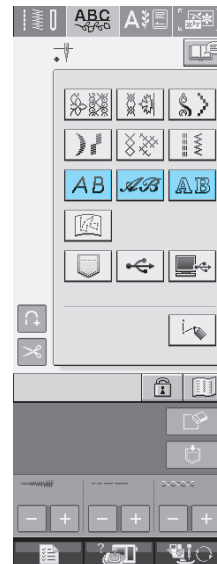

→ Le motif sélectionné est affiché.

Caractères alphabétiques

- 1 Appuyez sur ,  ou  pour sélectionner une police.



- 2 Appuyez sur , ,  ou  pour changer l'écran de sélection, puis entrez les caractères que vous souhaitez coudre.

- * Pour continuer à entrer des caractères dans une autre police, appuyez sur , puis répétez la procédure à partir de l'étape 1.

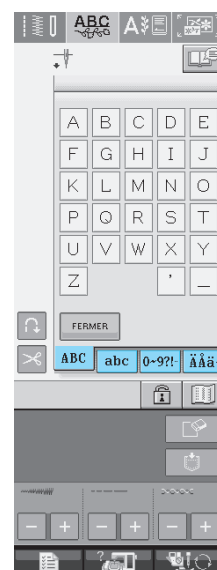

Mémo

Trois polices sont disponibles pour les caractères alphabétiques.

■ Suppression de caractères

- 1 Appuyez sur  pour supprimer le dernier caractère.



Mémo

Chaque caractère est supprimé individuellement, en commençant par le dernier caractère entré.

- 2 Sélectionnez le caractère approprié.



4

Points décoratifs/de caractères

COUTURE DE MOTIFS DE POINTS

Couture de belles finitions

Pour obtenir de bons résultats lorsque vous cousez des points de caractères/décoratifs, consultez le tableau ci-dessous pour utiliser les combinaisons tissu/aiguille/fil adéquates.



Remarque

- D'autres facteurs, tels que l'épaisseur du tissu, le renfort de broderie, etc., influent également sur le point. Nous vous conseillons donc de toujours coudre quelques points d'essai avant de commencer votre travail de couture.
- Lorsque vous cousez des motifs de points plumetis, le tissu risque de faire des fronces. Nous vous conseillons donc de fixer un renfort de broderie.
- Guidez le tissu manuellement pour qu'il soit entraîné en ligne droite et de façon régulière pendant la couture.

Tissu	Lorsque vous cousez sur des tissus élastiques, légers ou à grosse trame, fixez un renfort de broderie sur l'envers du tissu. Vous pouvez également placer le tissu sur du papier fin, comme du papier-calque.
	<p>① Tissu ② Renfort ③ Papier fin</p>
Fil	n° 50 - n° 60
Aiguille	Aiguille à pointe boule (dorée) avec les tissus légers, normaux ou élastiques Aiguille de machine à coudre à usage domestique 90/14 avec les tissus lourds
Pied-de-biche	Pied pour monogrammes "N". Si vous utilisez un autre pied-de-biche, vous risquez d'obtenir des résultats moins satisfaisants.

Couture simple

- 1 Sélectionnez un motif de point.
- 2 Fixez le pied-de-biche pour monogrammes "N".
- 3 Placez le tissu sous le pied-de-biche, tirez le fil supérieur vers le côté, puis abaissez le pied-de-biche.

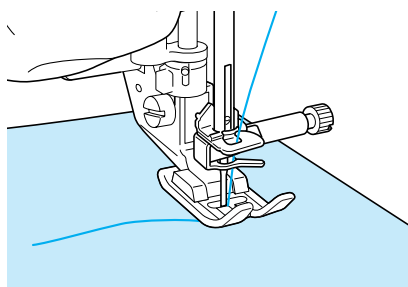

- 4 Appuyez sur la touche "Marche/arrêt" pour commencer à coudre.

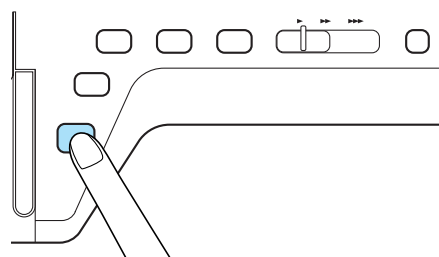

⚠ ATTENTION

- Lors de la couture de modèles de points plumetis 7 mm, si les points se tassent, allongez les points. Si vous continuez à coudre alors que les points se tassent, l'aiguille risque de se tordre ou de se casser (Reportez-vous à la section "Réglage de la longueur du point" à la page 42).

**Mémo**

Si vous tirez ou poussez trop fort le tissu, le résultat ne sera pas satisfaisant. En outre, il se peut qu'il se déplace vers la gauche et la droite, aussi bien qu'en avant ou en arrière, selon le modèle. Guidez le tissu manuellement pour qu'il soit entraîné en ligne droite et de façon régulière pendant la couture.

5 Appuyez sur la touche "Marche/arrêt" pour arrêter de coudre.

6 Appuyez sur la touche "Point inverse/renfort" pour effectuer des points de renfort.

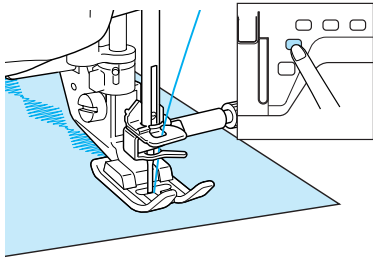
**Mémo**

- Lorsque vous cousez des points de caractères, la machine exécute automatiquement des points de renfort au début et à la fin de chaque caractère.

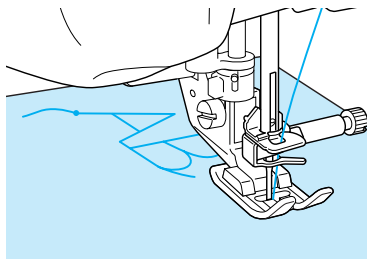

- Une fois le travail de couture terminé, coupez le fil qui dépasse.

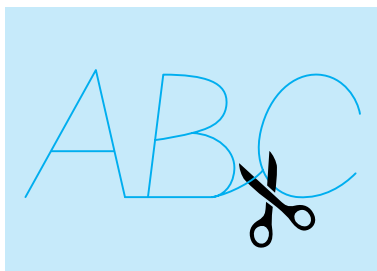

**Remarque**

- Lorsque vous cousez certains motifs, l'aiguille s'arrête en position haute pendant l'entraînement du tissu ; ceci est dû au fonctionnement du mécanisme de séparation de la barre de l'aiguille utilisé par cette machine. Dans ces cas-là, vous entendrez un cliquetis, différent de celui entendu pendant la couture. Ce son est normal et ne signale pas un mauvais fonctionnement.

Réglages

Il se peut que votre motif de point ne soit pas satisfaisant ; tout dépend du type ou de l'épaisseur du tissu, du renfort de broderie utilisé, de la vitesse de couture, etc. Si votre couture n'est pas satisfaisante, faites quelques points d'essai dans les mêmes conditions qu'une vraie couture et modifiez le motif de point comme indiqué ci-dessous. Si le résultat n'est pas satisfaisant même après les

réglages selon le modèle , effectuez des réglages pour chaque modèle individuellement.

1 Appuyez sur  et sélectionnez  à la P.10.



2 Fixez le pied pour monogrammes "N" et cousez le modèle.

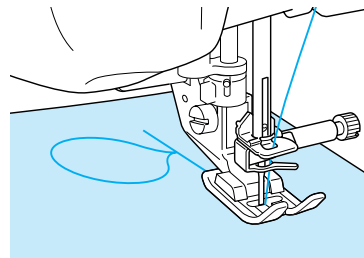

3 Comparez le motif fini à l'illustration du motif correct ci-dessous.

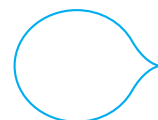

4

Points décoratifs/de caractères

- 4** Appuyez sur , puis réglez le motif à l'aide des fonctions AJUST.FIN.VERTI ou HORIZ.

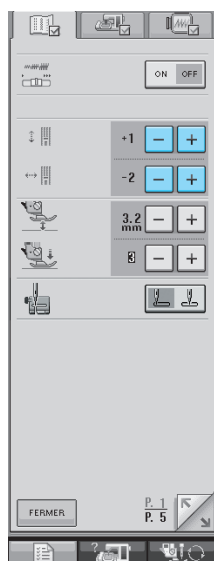

- * Si le motif se tasse :
- Appuyez sur  dans AJUST.FIN.VERTI.
- La valeur affichée augmente à chaque pression de la touche et le modèle s'agrandit.

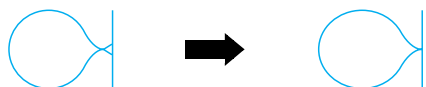

- * Si le motif présente des espaces :
- Appuyez sur  dans AJUST.FIN.VERTI.
- La valeur affichée diminue à chaque pression de la touche et le modèle est réduit.

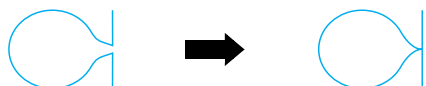

- * Si le motif biaise vers la gauche :
- Appuyez sur  dans AJUST.FIN.HORIZ.
- La valeur affichée augmente à chaque pression de la touche et le modèle glisse vers la droite.

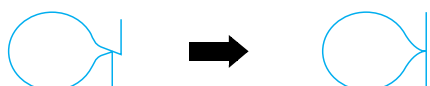

- * Si le motif biaise vers la droite :
- Appuyez sur  dans AJUST.FIN.HORIZ.
- La valeur affichée diminue à chaque pression de la touche et le modèle glisse vers la gauche.



- 5** Reprenez la couture de votre modèle.

- * Si le résultat n'est toujours pas satisfaisant, effectuez de nouveaux réglages, jusqu'à ce que la couture soit correcte.



Mémo

Vous pouvez coudre avec l'écran de réglages affiché.

- 6** Appuyez sur  pour revenir à l'écran initial.

MODIFICATION DES MOTIFS DE POINTS

■ Fonction des touches

Vous pouvez obtenir la finition que vous désirez à l'aide des fonctions de modification. Réalisez des motifs plus grands ou plus petits, des images en miroir, etc.



Remarque



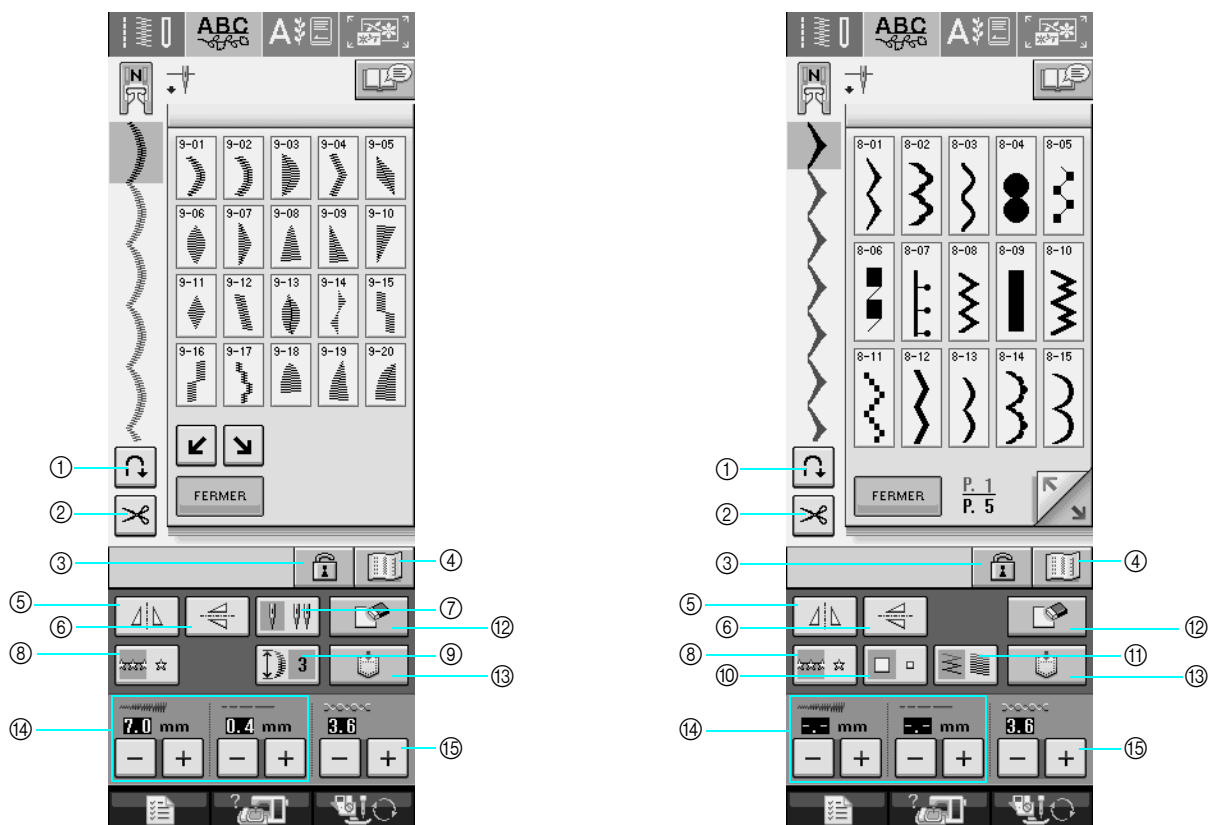





- Certaines fonctions de modification ne peuvent être utilisées avec certains motifs de points. Seules les fonctions des touches affichées sont disponibles lorsqu'un motif est sélectionné.



4

Points décoratifs/de caractères

N°	Affichage	Nom de la touche	Description	Page
①		Touche de point de renfort automatique	Appuyez sur cette touche pour activer le mode de point de renfort automatique.	44
②		Touche du coupe-fil automatique	Appuyez sur cette touche pour activer le mode de coupure de fil automatique.	45
③		Touche de verrouillage d'écran	Appuyez sur cette touche pour verrouiller l'écran. Lorsque l'écran est verrouillé, les divers réglages, comme la largeur et la longueur de point, sont verrouillés et ne peuvent plus être modifiés. Appuyez de nouveau sur cette touche pour déverrouiller les réglages.	46
④		Touche d'image	Appuyez sur cette touche pour vérifier les grands motifs combinés.	108
⑤		Touche d'image en miroir horizontale	Après avoir sélectionné le motif de point, utilisez cette touche pour créer une image en miroir horizontale du motif de point.	107
⑥		Touche d'image en miroir verticale	Après avoir sélectionné le motif de point, utilisez cette touche pour créer une image en miroir verticale du motif de point.	107
⑦		Touche de sélection de mode d'aiguille (simple/jumelée)	Appuyez sur cette touche pour choisir entre la couture avec aiguille simple et celle avec aiguille jumelée.	29

N°	Affichage	Nom de la touche	Description	Page
⑧		Un/plusieurs Touche de couture	Appuyez sur cette touche pour choisir entre les points uniques ou les points continus.	107
⑨		Touche d'élongation	Lorsque vous sélectionnez des motifs de points plumetis 7 mm, appuyez sur cette touche pour choisir entre 5 longueurs automatiques, sans changer la largeur du zigzag ou la longueur du point.	107
⑩		Touche de sélection de taille	Utilisez cette touche pour sélectionner la taille du motif de point (large ou petit).	106
⑪		Touche de densité de fil	Après avoir sélectionné le modèle de point, utilisez cette touche pour modifier la densité de fil du modèle.	108
⑫		Touche d'effacement	En cas d'erreur lors de la sélection d'un motif de point, utilisez cette touche pour effacer l'erreur. En cas d'erreur lors de la combinaison de motifs de points, utilisez cette touche pour effacer les motifs de points.	100, 101
⑬		Touche de mise en mémoire	Utilisez cette touche pour mémoriser les combinaisons de motifs de points.	118-119
⑭		Touche de longueur et de largeur de point	Indique la largeur et la longueur du motif de point sélectionné. La machine dispose de réglages par défaut.	42-43
⑮		Touche de tension de fil	Affiche le réglage de tension de fil du motif de point sélectionné. La machine dispose de réglages par défaut.	43

Modification de la taille

Sélectionnez un motif de point et appuyez sur  pour modifier la taille du motif de point. Le motif de point sera exécuté selon la taille mise en évidence sur la touche.



Mémo

- Si vous continuez à entrer les motifs de points après avoir modifié la taille, ces motifs seront exécutés selon cette nouvelle taille.
- Il n'est plus possible de modifier la taille de motifs de points combinés une fois le motif de point entré.

Taille réelle du motif de point



Modification de la longueur (uniquement pour les motifs en point plumetis 7 mm)

Les motifs de points sélectionnés, appuyez sur  3 pour choisir un des 5 réglages de longueur automatiques, sans modifier les réglages de la largeur ou de la longueur du point zigzag.

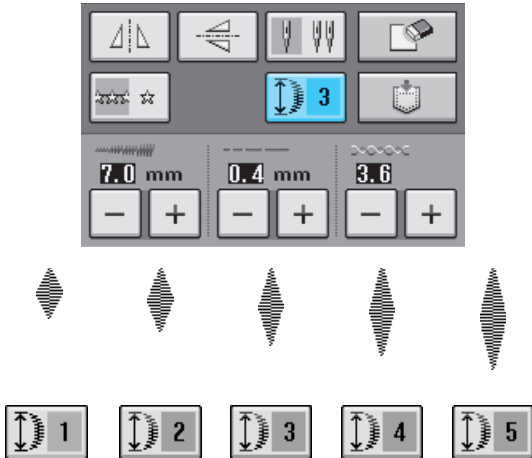

Création d'une image en miroir verticale

Pour créer une image en miroir verticale, sélectionnez un motif de point et appuyez sur .

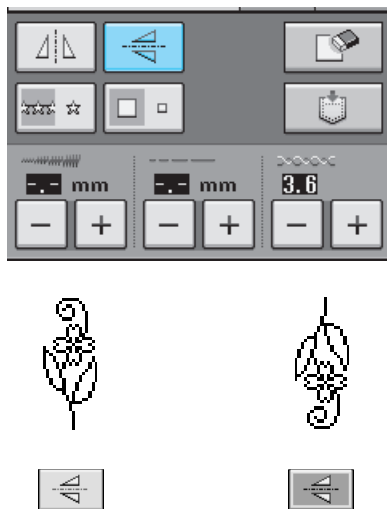

Création d'une image en miroir horizontale

Pour créer une image en miroir horizontale, sélectionnez un motif de point et appuyez sur .

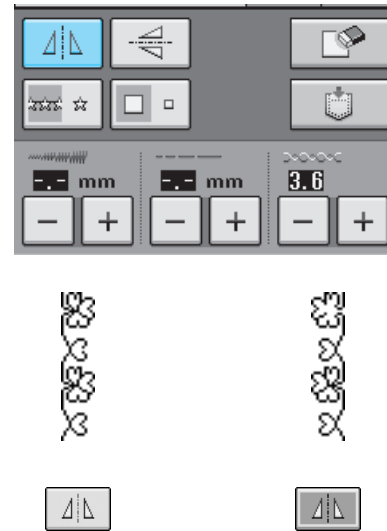

Couture en continu d'un motif

Appuyez sur  pour sélectionner la couture en continu ou la couture en points uniques.

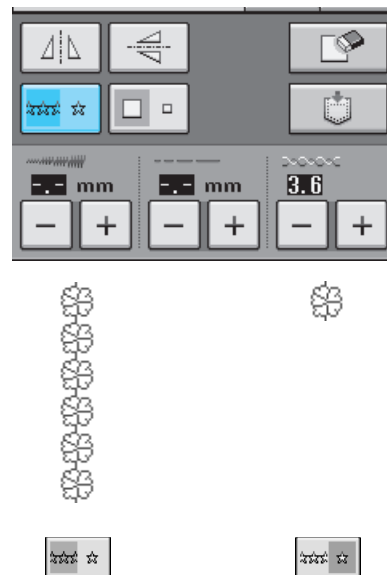

Mémo

Pour terminer un motif complet en couture continue, vous pouvez appuyer sur la touche  pendant la couture. La machine s'arrête automatiquement lorsque le motif est terminé.



4



Points décoratifs/ de caractères

Modification de la densité du fil (uniquement pour les motifs de points plumetis)

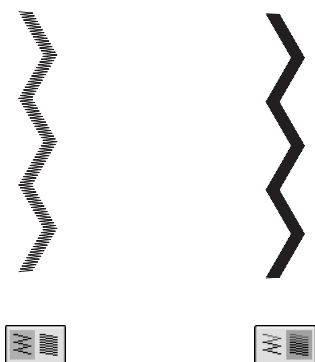
Après avoir sélectionné le motif, appuyez sur  pour sélectionner la densité de fil de votre choix.



ATTENTION

Si les points se tassent lorsque la densité de fil est réglée sur , repassez à la densité de fil . Si vous continuez à coudre alors que les points se tassent, l'aiguille risque de se tordre ou de casser.

Mémo

- Même si vous sélectionnez un nouveau modèle après avoir modifié la densité du fil, celle-ci reste la même jusqu'à ce que vous la modifiez de nouveau.
- Vous ne pouvez pas modifier la densité du fil d'un modèle combiné une fois la combinaison terminée.

Vérification de l'image

Vous pouvez afficher une image grandeur nature du motif de point sélectionné. Vous pouvez également vérifier et modifier les couleurs de l'image à l'écran.

1 Appuyez sur .

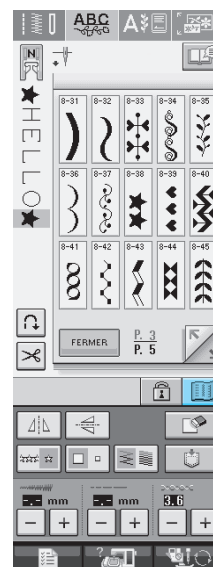

→ Une image du motif sélectionné s'affiche.

2 Appuyez sur  pour modifier la couleur du fil sur l'image.

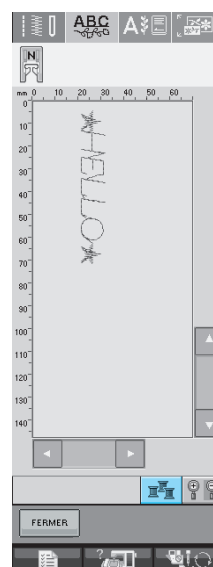

→ La couleur change à chaque fois que vous appuyez sur la touche.

- 3 Appuyez sur  pour agrandir l'image.

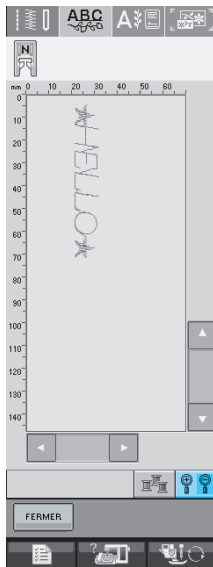

- 4 Utilisez     pour afficher les parties de l'image non visibles dans la zone d'affichage.

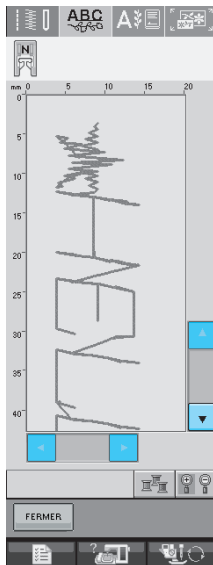

- 5 Appuyez sur  pour revenir à l'écran initial.



Mémo

Vous pouvez également coudre à partir de cet écran lorsque le symbole du pied-de-biche s'affiche.



4

Points décoratifs/de caractères

COMBINAISON DE MOTIFS DE POINTS

Vous pouvez combiner de nombreux motifs de points différents, par exemple, des points de caractères, des points de croix, des points plumetis, ou encore des points créés à l'aide de la fonction MY CUSTOM STITCH (MON POINT PERSONNEL) (reportez-vous au chapitre 7 pour plus d'informations sur cette fonction). Vous pouvez également combiner des motifs de points de différentes tailles, des motifs de points d'image en miroir, etc.

Avant la combinaison

La machine sélectionne automatiquement la couture en points uniques pour coudre des motifs combinés. Si vous désirez coudre le motif en continu, appuyez sur  après avoir terminé la combinaison des motifs de points.

Lorsque vous changez la taille, créez des images en miroir ou effectuez toute autre modification à un motif de point combiné, veillez à modifier le motif de point sélectionné avant de choisir le suivant. Vous ne pouvez plus modifier un motif de point après avoir sélectionné le motif de point suivant.

Combinaison de différents motifs de points

Exemple:



1 Appuyez sur .



2 Sélectionnez .

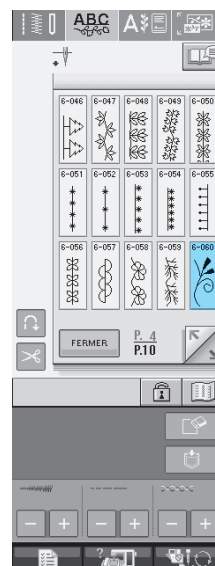

3 Appuyez sur  .

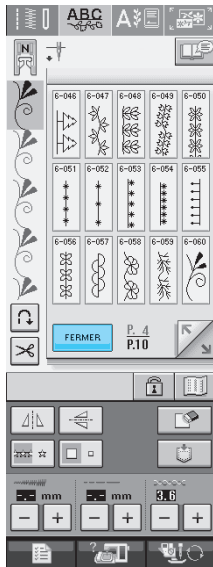

→ L'écran de sélection de point réapparaît.

4 Appuyez sur  .



5 Sélectionnez  .

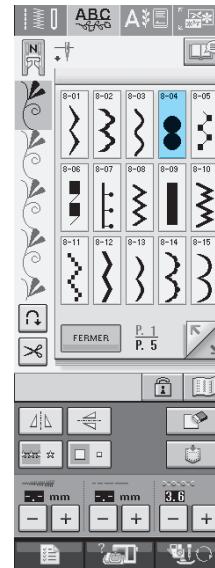

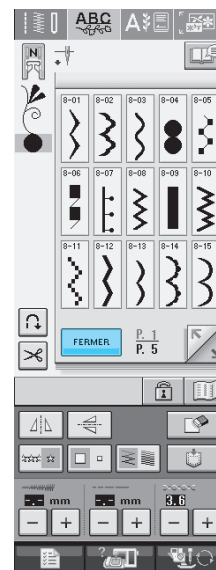

6 Appuyez sur  .



Mémo

Les motifs sont supprimés individuellement en commençant par le dernier motif entré en appuyant sur  .

7 Appuyez sur  pour coudre le motif en continu.

* Appuyez sur  pour afficher le motif terminé (Reportez-vous à la page 108).



4

Points décoratifs/de caractères



Combinaison de grands et de petits motifs de points

Exemple:



1 Appuyez sur  .

→ Le grand point est sélectionné.

2 Appuyez de nouveau sur  , puis sur  pour sélectionner la petite taille.

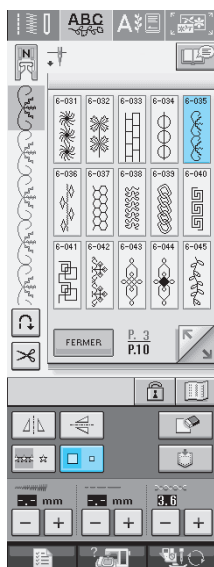

→ Le motif s'affiche dans une taille plus petite.

3 Appuyez sur  pour coudre en continu.

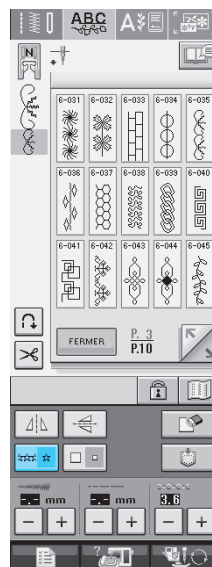

→ Le motif entré est répété.

Combinaison de motifs de points en image miroir horizontale

Exemple:



1 Appuyez sur .

2 Appuyez sur , puis sur .

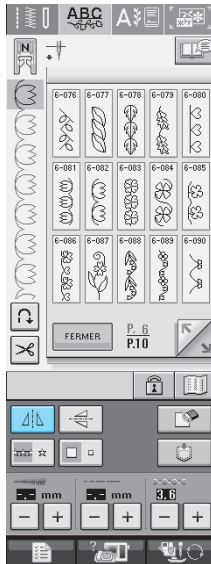

→ Le motif est positionné le long d'un axe vertical.

3 Appuyez sur .

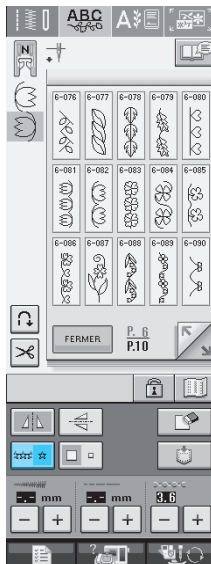

→ Le motif entré est répété.



Combinaison de motifs de points de différentes longueurs

Exemple:



1 Appuyez sur , puis une fois sur  3.

→ La longueur de l'image est réglée sur  4.

2 Sélectionnez de nouveau , puis appuyez 3 fois sur .

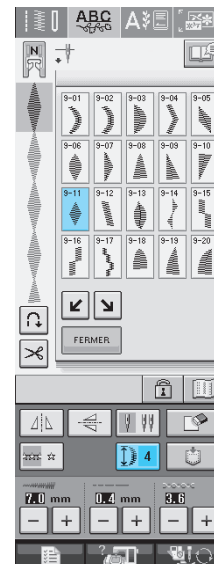

→ La longueur de l'image est réglée sur  2.



4

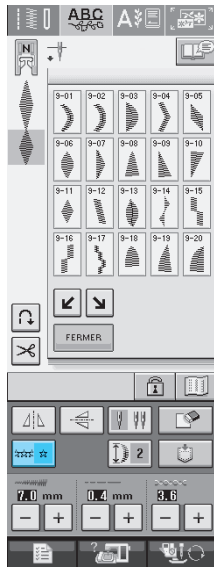

Points décoratifs/de caractères

3 Appuyez sur .





→ Le motif entré est répété.

Réalisation de motifs de points en dégradé (uniquement pour les motifs de points plumetis 7 mm)

Vous pouvez utiliser les touches   avec les motifs de points plumetis 7 mm pour un effet en dégradé.

Les motifs de points cousus de façon à créer un effet en dégradé sont appelés motifs de points en dégradé.

- * Appuyez sur  pour déplacer le motif de point à gauche d'une distance égale à la moitié de la taille du motif.
- * Appuyez sur  pour déplacer le motif de point à droite d'une distance égale à la moitié de la taille du motif.

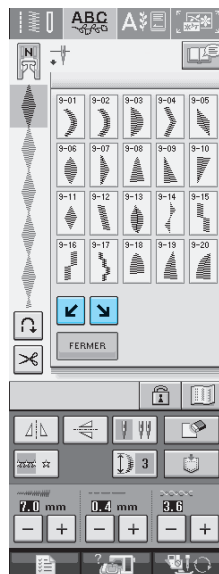

Exemple:



1 Appuyez sur .

2 Appuyez sur .

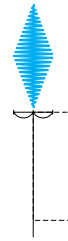

→ Le motif de point suivant est déplacé vers la droite.

3 Appuyez de nouveau sur .

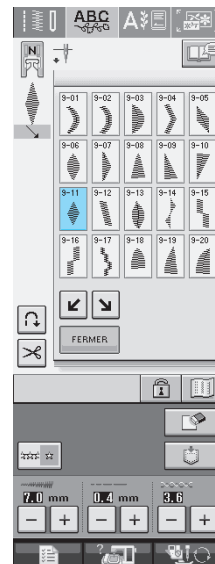

4 Appuyez sur .



→ Le motif de point suivant est déplacé vers la gauche.

5 Appuyez sur .

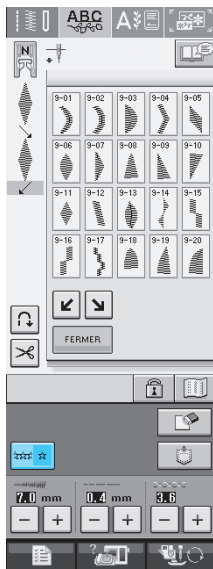

→ Le motif entré est répété.

Autres exemples

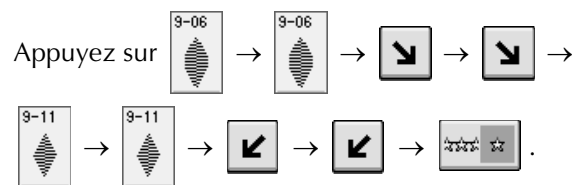
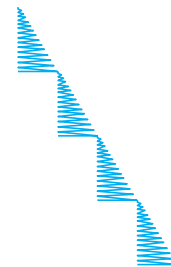
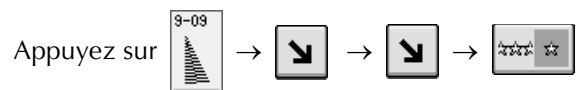
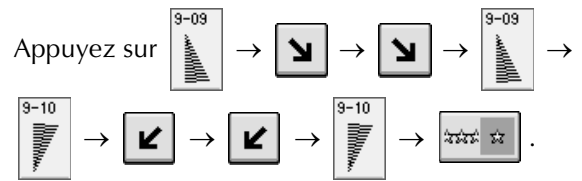
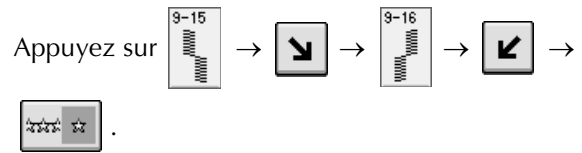

4

Points décoratifs/de caractères

UTILISATION DE LA FONCTION DE MEMOIRE

Précautions relatives aux données de points

Respectez les précautions suivantes lorsque vous utilisez des données de points autres que celles créées et mémorisées dans cette machine.

■ Types de données de points disponibles

- Vous ne pouvez utiliser que les fichiers de données de points .pmu avec cette machine. L'utilisation de données autres que celles créées à l'aide de cette machine risque d'entraîner un dysfonctionnement de la machine.

■ Types de périphériques/supports USB disponibles

Vous pouvez mémoriser ou rappeler des données de points avec un support USB. Utilisez un support répondant aux caractéristiques suivantes.

- Lecteur de disquettes USB
- Lecteur Flash USB (mémoire Flash USB)

Les données de points peuvent être rappelées seulement.

- Lecteurs USB de CD-ROM, de CD-R, de CD-RW

Vous pouvez également utiliser les types de supports USB suivants avec le lecteur/enregistreur de cartes mémoire USB.

- Carte Secure Digital (SD)
- CompactFlash
- Memory Stick
- Smart Media
- Carte Multi Media (MMC)
- Carte XD-Picture



Remarque

- Vous risquez de ne pas pouvoir utiliser certains supports USB avec cette machine. Visitez notre site Web pour plus de détails.
- Les concentrateurs USB ne peuvent pas être utilisés avec cette machine. Cette machine ne reconnaît pas les périphériques, supports ou cartes mémoire USB, ci-dessus via un concentrateur USB.
- La lampe d'accès commence à clignoter après l'insertion des périphériques/supports USB et 5 à 6 secondes environ sont nécessaires pour les reconnaître (le délai dépend du périphérique/support USB).

- S'il est nécessaire de créer un presse-papiers, utilisez un ordinateur.

■ Ordinateurs et systèmes d'exploitation avec les spécifications suivantes disponibles

- Modèles compatibles :
PC IBM avec un port USB en standard
PC IBM compatible avec un port USB en standard
- Systèmes d'exploitation compatibles:
Microsoft Windows 98SE/Me/2000/XP
(Windows 98SE nécessite un pilote. Téléchargez-le sur notre site Web (www.brother.com). En outre, seul Windows 98 Deuxième Edition supporte ce pilote.)

■ Précautions d'utilisation de l'ordinateur pour créer et mémoriser des données

- Si vous ne pouvez pas identifier le nom du fichier de données de points, par exemple, parce que le nom contient des caractères spéciaux, le fichier ne s'affiche pas. Dans ce cas, renommez le fichier.

■ Marques commerciales

- Secure Digital (SD) Card est une marque déposée ou une marque commerciale de SD Card Association.
- CompactFlash est une marque déposée ou une marque commerciale de Sandisk Corporation.
- Memory Stick est une marque déposée ou une marque commerciale de Sony Corporation.
- Smart Media est une marque déposée ou une marque commerciale de Toshiba Corporation.
- Multi Media Card (MMC) est une marque déposée ou une marque commerciale de Infineon Technologies AG.
- xD-Picture Card est une marque déposée ou une marque commerciale de Fuji Photo Film Co. Ltd.
- IBM est une marque déposée ou une marque commerciale de International Business Machines Corporation.
- Microsoft et Windows sont des marques déposées ou des marques commerciales de Microsoft Corporation.

Chaque société dont le logiciel est mentionné dans ce manuel détient un contrat de licence logicielle spécifique aux programmes propriétaires.

Toutes les autres marques et noms de produits mentionnés dans ce manuel sont des marques déposées de leurs sociétés respectives. Les explications des symboles, tels que ® et ™, ne sont toutefois pas clairement décrites dans le texte.

ATTENTION

- **Lorsque vous débranchez le câble USB:**
Avant de débrancher le câble USB, cliquez sur l'icône "Débrancher ou éjecter le matériel" situé dans la barre des tâches de indows(r) Me/2000 ou sur l'icône "Retirer le matériel en toute sécurité" situé dans la barre des tâches de Windows(r) XP. Ensuite, lorsque vous pouvez retirer le disque amovible en toute sécurité, débranchez le câble USB de l'ordinateur et de la machine.



Avec Windows 98 SE, assurez-vous que la lampe d'accès ne clignote pas avant de débrancher le câble USB de l'ordinateur et de la machine.



4

Points décoratifs/de caractères

Mémorisation de motifs de points dans la machine

Vous pouvez mémoriser les motifs de points souvent utilisés. La mémoire de la machine peut contenir jusqu'à 20 motifs de points.



Remarque

- Ne mettez pas la machine hors tension lorsque l'écran affiche "Enregistrement". Vous perdriez le motif en cours d'enregistrement.



Mémo

- L'enregistrement d'un motif de point prend quelques secondes.
- Reportez-vous à la page 122 pour plus d'informations sur la récupération d'un motif de point mémorisé.

1 Appuyez sur .



2 Appuyez sur .

- * Appuyez sur  pour revenir à l'écran initial sans enregistrer.



→ L'écran "Enregistrement" s'affiche. Lorsque le motif est mémorisé, l'écran initial réapparaît automatiquement.

■ Si la mémoire est saturée



Si cet écran apparaît alors que vous essayez de mémoriser un motif, l'espace mémoire n'est pas suffisant pour contenir le motif de point sélectionné. Pour mémoriser le motif de point, vous devrez supprimer un motif de point précédemment enregistré.

1 Appuyez sur .

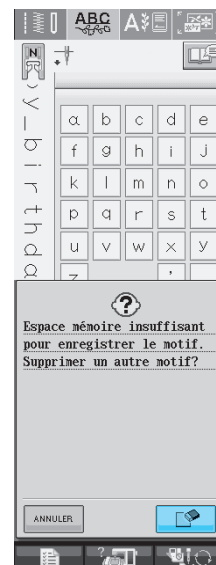
- * Appuyez sur  pour revenir à l'écran initial sans enregistrer.



2 Choisissez un motif de point à supprimer.

- * Appuyez sur  pour que le motif mémorisé dans cette poche apparaisse. Si l'ensemble du motif de point mémorisé n'est pas affiché, appuyez sur  pour voir le motif de point dans son intégralité.
- * Appuyez sur  si vous décidez de ne pas supprimer le motif de point.

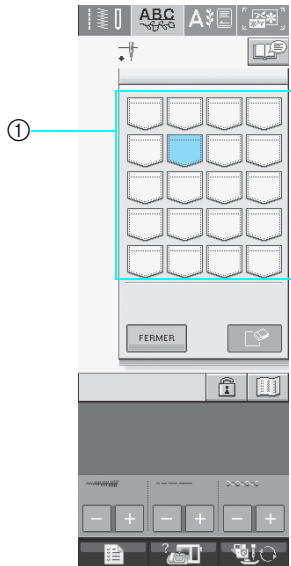

① Poches contenant les motifs de points mémorisés

3 Appuyez sur .

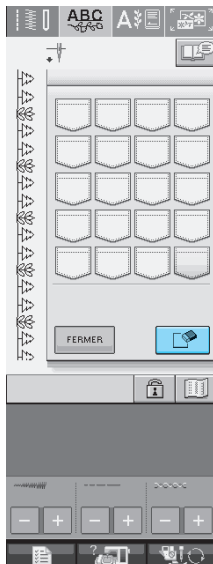

→ Un message de confirmation s'affiche.

4 Appuyez sur .

- * Si vous décidez de ne pas supprimer le motif de point, appuyez sur .

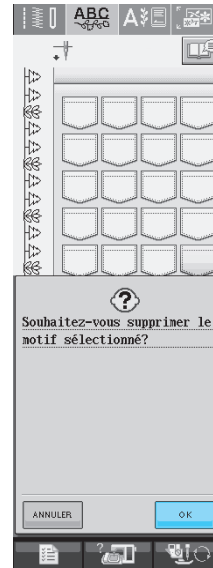

→ La machine supprime le motif de point, puis mémorise automatiquement le nouveau motif de point.



4

Points décoratifs/de caractères

Enregistrement de motifs de points sur un support USB (disponible sur le marché)

Lorsque vous envoyez des motifs de points de la machine vers le support USB, branchez celui-ci au port USB de la machine. Selon le type de support USB utilisé, branchez directement le périphérique USB ou le lecteur/enregistreur de cartes USB sur le port correspondant de la machine.



Mémo

Vous risquez de ne pas pouvoir utiliser certains supports USB avec cette machine. Visitez notre site Web pour plus de détails.

1 Appuyez sur .



2 Insérez le support USB dans le connecteur de port USB de la machine.

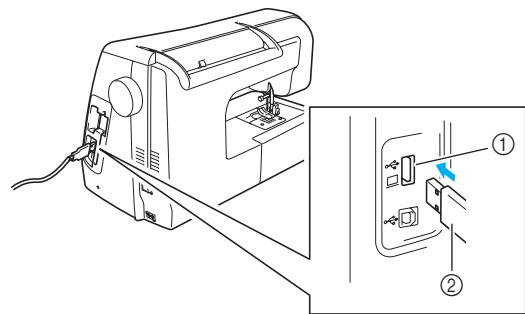



- ① Connecteur de port USB pour support
- ② Support USB



Mémo

- Vous pouvez insérer ou retirer le support UBS à tout moment.
- N'insérez pas d'objets autres qu'un support USB dans le connecteur de port USB. Sinon, le support USB risque de s'endommager.

3 Appuyez sur .

- * Appuyez sur  pour revenir à l'écran initial sans enregistrer.



→ L'écran "Enregistrement" s'affiche. Lorsque le motif est mémorisé, l'écran initial réapparaît automatiquement.

Enregistrement de motifs de points sur l'ordinateur

A l'aide du câble USB fourni, vous pouvez brancher la machine à votre ordinateur, récupérer provisoirement les motifs de points à partir de votre ordinateur et les enregistrer.



Remarque

- Ne mettez pas la machine hors tension lorsque l'écran affiche "Enregistrement". Vous perdriez le motif en cours d'enregistrement.

1

Branchez le connecteur du câble USB dans les connecteurs de port USB correspondants de l'ordinateur et de la machine.

- * Vous pouvez brancher le câble USB dans les connecteurs de port USB de l'ordinateur et de la machine qu'ils soient sous tension ou non.

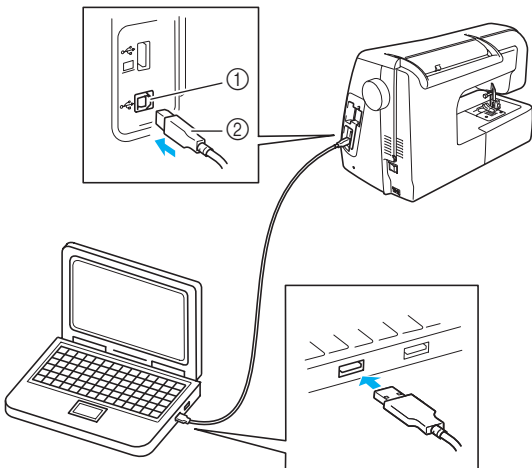

- ① Connecteur de port USB pour ordinateur
- ② Connecteur du câble USB

→ L'icône "Disque amovible" s'affiche dans "Poste de travail" sur l'ordinateur.



Remarque

- Les connecteurs du câble USB ne peuvent être insérés que dans un seul sens. Si vous éprouvez des difficultés à insérer le connecteur, ne forcez pas et vérifiez son orientation.
- Pour plus de détails sur la position du port USB sur l'ordinateur, consultez le manuel d'instructions de l'équipement correspondant.

2

Appuyez sur .



3

Appuyez sur .

- * Appuyez sur  pour revenir à l'écran initial sans enregistrer.



- Le motif de point sera temporairement mémorisé dans "Disque amovible" sous "Poste de travail".



4

Points décoratifs/de caractères

4 Sélectionnez le fichier .pmu du motif de point et copiez-le sur l'ordinateur.

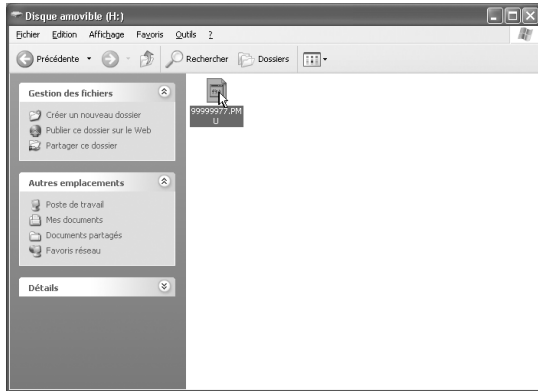

Remarque

- Ne mettez pas la machine hors tension lorsque l'écran "Enregistrement" est affiché. Vous risqueriez de perdre les données.

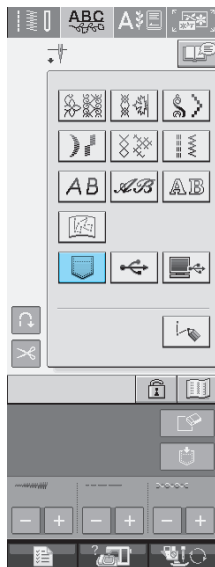

Récupération des motifs de points mémorisés

1 Appuyez sur .



→ L'écran de sélection de la poche s'affiche.

2 Choisissez un motif de point à récupérer.

- * Appuyez sur  pour que le motif mémorisé dans cette poche apparaisse. Si l'ensemble du motif de point mémorisé n'est pas affiché, appuyez sur  pour voir le motif de point dans son intégralité.
- * Appuyez sur **FERMER** pour revenir à l'écran initial sans enregistrer.

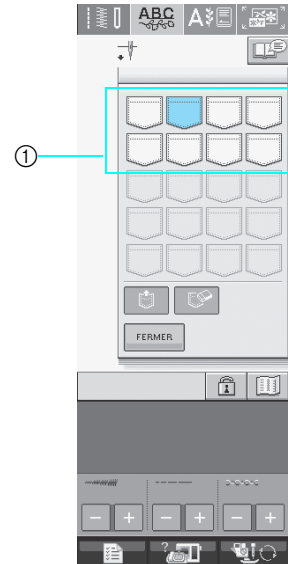

① Poches contenant les motifs de points mémorisés

3 Appuyez sur .

- * Appuyez sur  pour supprimer le motif de point.

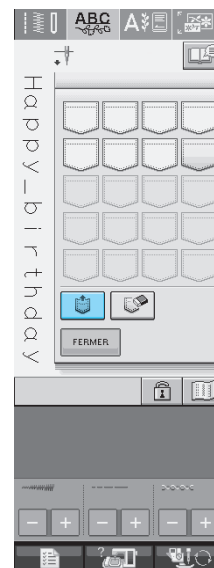

→ Le motif de point sélectionné est récupéré et l'écran de couture est affiché.

Rappel à partir d'un support USB

Vous pouvez rappeler un motif de point spécifique soit à partir du support USB directement, soit à partir d'un dossier du support USB.

Si le motif de point se trouve sous le dossier, descendez dans l'arborescence des dossiers en suivant le chemin d'accès de ce motif.

1 Insérez le support USB dans le connecteur de port USB de la machine (Reportez-vous à la page 120).

2 Appuyez sur  .



→ Des motifs de points et un dossier inclus dans un dossier principal s'affichent.

3 Appuyez sur  lorsqu'il existe un sous-dossier pour trier deux ou davantage de motifs de points sur le support USB, afin de faire apparaître le motif de point du sous-dossier.

* Appuyez sur  pour revenir à l'écran initial sans effectuer le rappel.

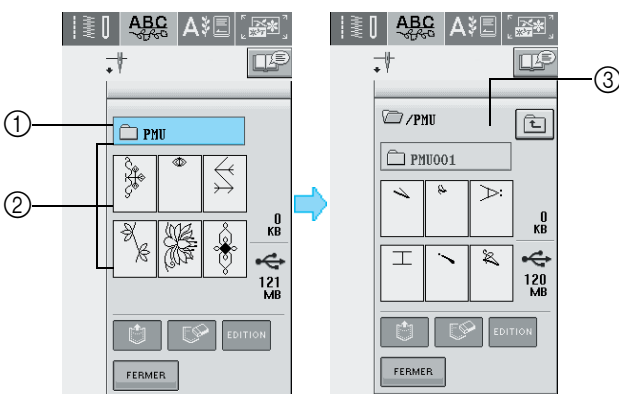

① Nom du dossier

② Motifs de points dans un dossier parent: "touche" affiche uniquement le premier motif si les motifs sont combinés.

③ Chemin

→ Le chemin permettant d'afficher le dossier en cours en tête de liste.

Les motifs de points ainsi qu'un dossier dans un sous-dossier sont affichés.

* Appuyez sur  pour revenir au dossier précédent.

4 Appuyez sur la touche du motif de point à rappeler.

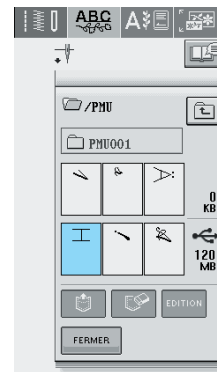

5 Appuyez sur  .

* Appuyez sur  pour supprimer le motif de point.

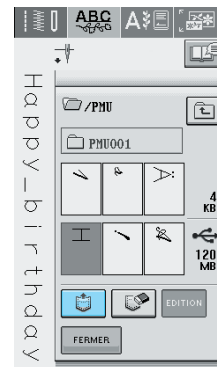

→ Le motif de point sélectionné est rappelé et l'écran de couture est affiché.

Rappel à partir de l'ordinateur

1 Branchez le connecteur du câble USB dans les connecteurs correspondants de l'ordinateur et de la machine (Reportez-vous à la page 121).

2 Sur l'ordinateur, ouvrez "Poste de travail", puis "Disque amovible".

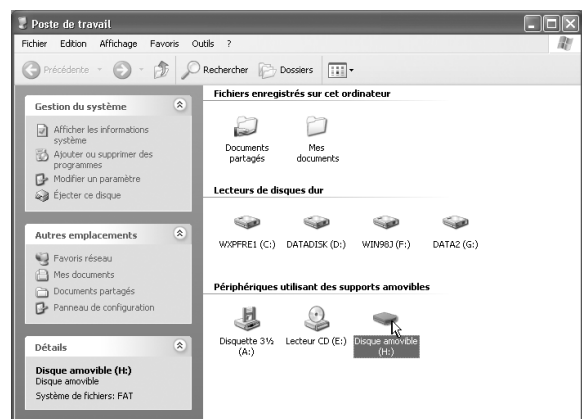

4

Points décoratifs/de caractères

3 Déplacez/copiez les données de motifs dans "Disque amovible".

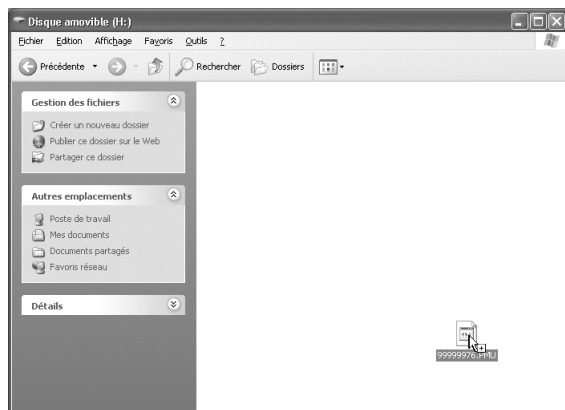

→ Les données de motifs de points dans "Disque amovible" sont enregistrées sur la machine.

Remarque

- Ne débranchez pas le câble USB pendant l'enregistrement des données.
- Ne créez pas de dossiers dans "Disque amovible". Les dossiers n'étant pas affichés, vous ne pouvez pas rappeler les données de motifs de points contenues dans ces dossiers.

4 Appuyez sur .

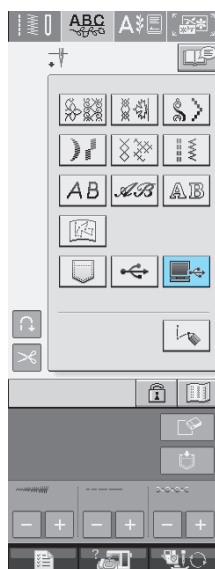

→ Les motifs de points sur l'ordinateur s'affichent sur l'écran de sélection.

5 Appuyez sur la touche du motif de point à rappeler.

- * Appuyez sur  pour revenir à l'écran initial sans effectuer le rappel.



6 Appuyez sur .

- * Appuyez sur  pour supprimer le motif de point.



→ Le motif de point sélectionné est rappelé et l'écran de couture est affiché.

Remarque

- Le motif rappelé depuis l'ordinateur ne s'inscrit que provisoirement sur la machine. Il est effacé lorsque la machine est mise hors tension. Pour conserver le motif de point, enregistrez-le dans la machine (Reportez-vous à la section "Mémoire de motifs de points dans la machine" à la page 118).

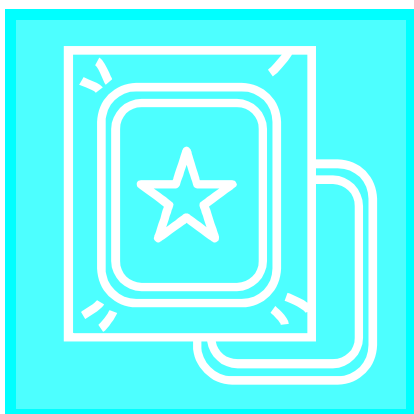

Chapitre 5

Broderie

AVANT DE BRODER..... 126

- La broderie étape par étape 126
- Fixation du pied de broderie "W" 127
- Fixation de l'unité de broderie..... 128
 - A propos de l'unité de broderie..... 128
 - Retrait de l'unité de broderie 129

SELECTION DES MOTIFS 130

- Informations concernant les droits d'auteur..... 130
- Ecrans de sélection des motifs 131
- Sélection des motifs de broderie/motifs à l'ancienne/motifs de bordure/motifs en point de croix/motifs alphabet floral 132
- Sélection de motifs de caractères alphabétiques..... 133
- Sélection de motifs d'encadrement..... 134
- Sélection de motifs à partir de cartes de broderie 135
 - A propos des cartes de broderie (vendues séparément)..... 135
- Sélection de motifs à partir d'un support USB/ordinateur..... 135

AFFICHAGE DE L'ECRAN DE COUTURE 136

- Fonction des touches..... 137

PREPARATION DU TISSU 138

- Application du renfort thermocollant (support) sur le tissu.. 138
- Mise en place du tissu dans le cadre de broderie..... 139
 - Types de cadres de broderie..... 139
 - Mise en place du tissu 140
 - Utilisation de la feuille de broderie 141
- Broderie de petites pièces de tissus ou de bords 141
 - Broderie de petites pièces de tissu..... 141
 - Broderie de bords ou de coins..... 141
 - Broderie de rubans ou de bande..... 142

FIXATION DU CADRE DE BRODERIE..... 143

- Retrait du cadre de broderie 143

CONFIRMATION DE L'EMPLACEMENT DU MOTIF 144

- Vérification de l'emplacement du motif..... 144
- Aperçu du motif terminé 145

COUTURE D'UN MOTIF DE BRODERIE 146

- Couture de belles finitions 146
 - Capot de la plaque de l'aiguille pour broderie 146
- Couture de motifs de broderie 147
 - Enfilage manuel 148
- Couture de motifs de broderie avec appliqué 148

REGLAGES PENDANT LA BRODERIE 150

- Epuisement du fil de la canette..... 150
- Cassure du fil pendant la couture 151
- Recommencement depuis le début 152
- Reprise de la broderie après une mise hors tension 152

REGLAGES DE BRODERIE..... 154

- Réglage de la tension du fil..... 154
 - Tension du fil correcte..... 154
 - Le fil supérieur est trop tendu 154
 - Le fil supérieur n'est pas assez tendu 154
- Utilisation de la fonction de coupure automatique de fil (COUPER LA COULEUR TERMINÉE) 155
- Utilisation de la fonction de coupure de fil (COUPER LE POINT SAUTÉ) 155
- Réglage de la vitesse de broderie 156
- Modification de l'affichage des couleurs de fils 157
- Modification de l'affichage du cadre de broderie..... 158

REVISION DU MOTIF 159

- Modification de l'emplacement du motif..... 159
- Alignement du motif et de l'aiguille..... 159
- Modification de la taille..... 160
- Rotation du motif 161
- Création d'une image en miroir horizontale..... 162
- Modification de la densité (uniquement pour les motifs de caractères et d'encadrement) 162
- Modification des couleurs des motifs de caractère alphabétique..... 163

UTILISATION DE LA FONCTION DE MEMOIRE 164

- Précautions relatives aux données de broderie 164
 - Types de données de broderie disponibles..... 164
 - Types de périphériques/supports USB disponibles 164
 - Ordinateurs et systèmes d'exploitation avec les spécifications suivantes disponibles 164
 - Précautions d'utilisation de l'ordinateur pour créer et mémoriser des données..... 165
 - Données de broderie Tajima (.dst) 165
 - Marques commerciales 165
- Mémorisation de motifs de broderie dans la machine 166
 - Si la mémoire est saturée 166
- Enregistrement de motifs de broderie sur un support USB (disponible sur le marché) 168
- Enregistrement de motifs de broderie sur l'ordinateur 169
- Récupération des motifs mémorisés 170
- Rappel à partir d'un support USB 170
- Rappel à partir de l'ordinateur 171

APPLICATIONS DE BRODERIE..... 173

- Utilisation d'un motif d'encadrement pour créer un appliqué (1) 173
- Utilisation d'un motif d'encadrement pour créer un appliqué (2) 174

AVANT DE BRODER

La broderie étape par étape

Respectez les étapes suivantes pour préparer la machine pour la broderie.

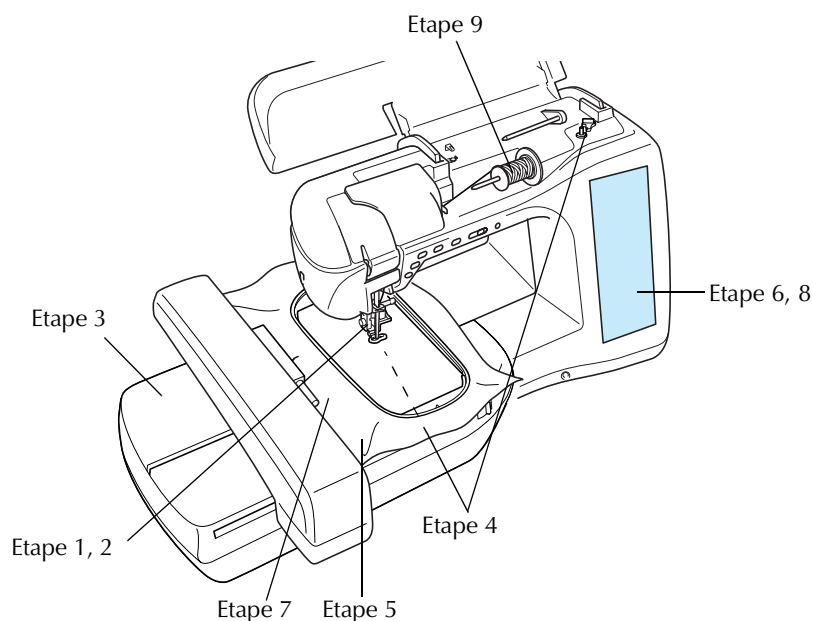

Etape	Objectif	Action	Page
1	Fixation du pied-de-biche	Fixez le pied de broderie "W".	127
2	Vérification de l'aiguille	Utilisez l'aiguille 75/11 pour la broderie. *	36
3	Fixation de l'unité de broderie	Fixez l'unité de broderie.	128
4	Installation du fil de la canette	Pour le fil de la canette, bobinez la canette de fil de broderie et installez-la.	19
5	Préparation du tissu	Fixez un renfort de broderie sur le tissu et placez-le sur un cadre de broderie.	138
6	Sélection de motif	Mettez la machine sous tension et sélectionnez un motif de broderie.	130
7	Fixation du cadre de broderie	Fixez le cadre de broderie sur l'unité de broderie.	143
8	Vérification de la disposition	Vérifiez et réglez la taille et la position de la broderie.	144
9	Installation du fil à broder	Placez le fil à broder en fonction du motif.	25

* Les aiguilles 90/14 sont recommandées lorsque vous brodez sur des tissus lourds ou des produits stabilisateurs (p. ex. : toile de jean, mousse, etc.)

Fixation du pied de broderie "W"

! ATTENTION

- Lorsque vous fixez un pied-de-biche, appuyez toujours sur  sur l'écran. Vous risquez d'appuyer accidentellement sur la touche "Marche/arrêt" et de vous blesser.
- Pour vos travaux de broderie, veillez à utiliser le pied de broderie "W". Si vous n'utilisez pas le pied-de-biche approprié, l'aiguille risque de le toucher, de se tordre, de se casser et de vous blesser.

- 1** Appuyez sur la touche "Positionnement aiguille" pour relever l'aiguille.

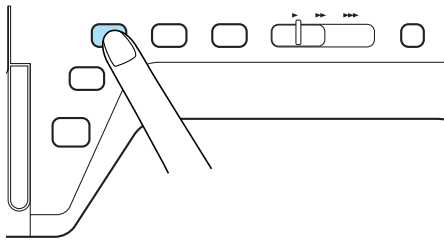

- 2** Appuyez sur .

→ La touche est représentée par  à l'écran.

- 3** Relevez le levier du pied-de-biche.

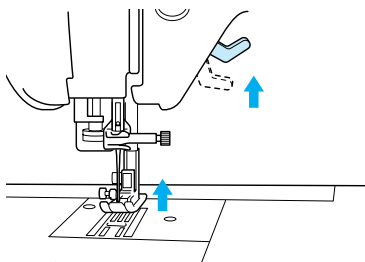

- 4** Appuyez sur le bouton noir situé sur le support du pied-de-biche et retirez le pied-de-biche.

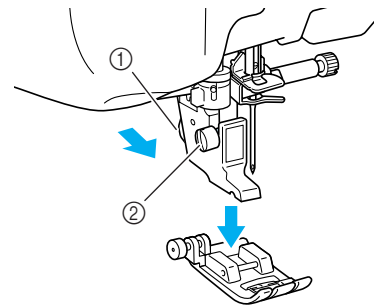

- ① Bouton noir
② Support du pied-de-biche

→ Retirez le pied-de-biche de son support.

- 5** A l'aide du tournevis livré avec la machine, dévissez la vis du support du pied-de-biche et retirez-le.

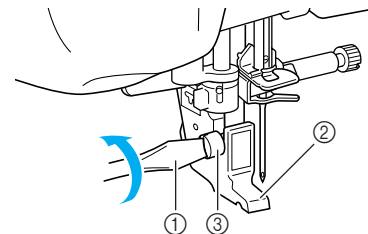

- ① Tournevis
② Support du pied-de-biche
③ Vis du support du pied-de-biche

→ Retirez le support du pied-de-biche.

- 6** Abaissez le levier du pied-de-biche.

- 7** Placez le pied de broderie "W" sur la barre du pied-de-biche, afin que le bras du pied de broderie "W" entre en contact avec l'arrière du support d'aiguille.

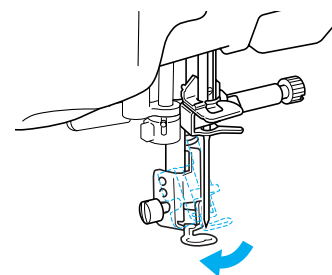

- 8** Utilisez le tournevis livré avec la machine pour visser à fond la vis du support du pied-de-biche.

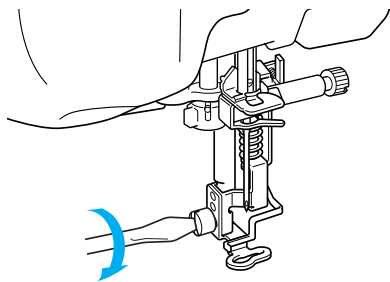

⚠ ATTENTION

- Utilisez le tournevis livré avec la machine pour visser à fond la vis du support du pied-de-biche. Si la vis n'est pas suffisamment serrée, l'aiguille risque de toucher le pied-de-biche et de vous blesser.

- 9** Appuyez sur  pour déverrouiller toutes les touches et boutons.

Fixation de l'unité de broderie

■ A propos de l'unité de broderie

⚠ ATTENTION

- Ne déplacez jamais la machine lorsque l'unité de broderie est installée. L'unité de broderie risquerait de tomber et de provoquer des blessures.
- Ne placez pas vos mains et tout objet étranger sur le chariot et le cadre de broderie pendant que la machine brode. Sinon, vous risquez de vous blesser.
- Si l'unité de broderie ne peut être initialisée correctement, un signal sonore retentit. Dans ce cas, essayez de réinitialiser l'unité de broderie. Il ne s'agit pas d'un dysfonctionnement.

💡 Remarque

- Vous pouvez coudre des points courants lorsque l'unité de broderie est installée.
- Veillez à mettre la machine hors tension avant d'installer l'unité de broderie. Vous risqueriez d'endommager la machine.
- Ne touchez jamais le connecteur interne de l'unité de broderie. Vous risqueriez d'endommager les broches.
- N'appliquez jamais de forte pression sur le chariot de l'unité de broderie ni ne soulevez l'unité en la tenant par le chariot. Vous risqueriez d'endommager l'unité de broderie.
- Rangez l'unité de broderie dans sa boîte de rangement.

- 1** Mettez la machine hors tension et retirez le plateau.

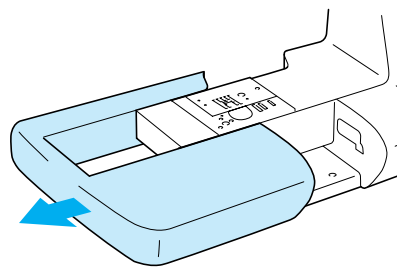

- 2** Ouvrez le capot du port de connexion.

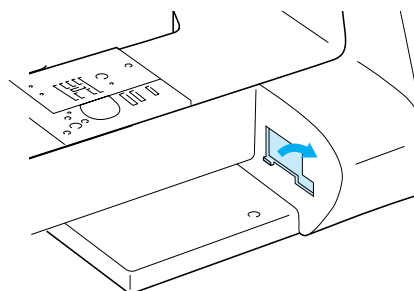

📖 Mémo

Veillez à replacer le capot lorsque l'unité de broderie n'est pas installée.

- 3** Insérez le connecteur d'unité de broderie dans le port de connexion de la machine. Enfoncez légèrement l'unité jusqu'à ce que vous entendiez un déclic.

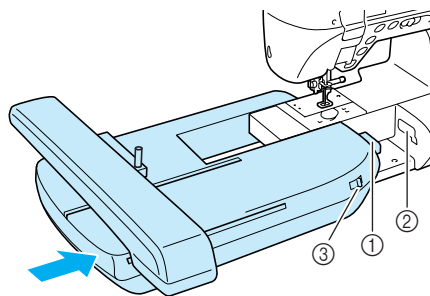

- ① Connecteur d'unité de broderie
- ② Port de connexion de la machine
- ③ Sélecteur de réglage des griffes d'entraînement

💡 Remarque

- Veillez à ce qu'il n'y ait pas d'espace entre l'unité de broderie et la machine à coudre. S'il y a un espace, les motifs de broderie ne seront pas brodés avec l'enregistrement correct.
- Ne poussez pas le chariot lorsque vous installez l'unité de broderie sur la machine. Si vous bougez le chariot, vous risquez d'endommager l'unité de broderie.
- Veillez à placer le sélecteur de réglage des griffes d'entraînement vers la droite pour les abaisser.

4 Mettez la machine sous tension.

→ Le message suivant s'affiche.

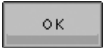
5 Appuyez sur .

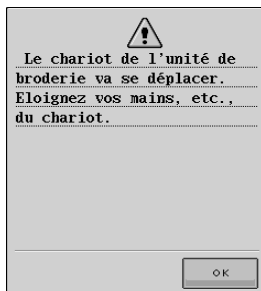

→ Le chariot se déplace pour se mettre en position de départ.

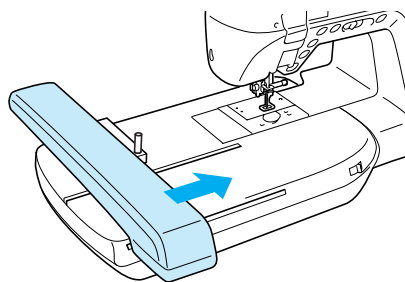

Remarque

- Un message de confirmation rappelle que vous devez abaisser le levier de sécurité du cadre une fois que le chariot est ramené en position initiale.

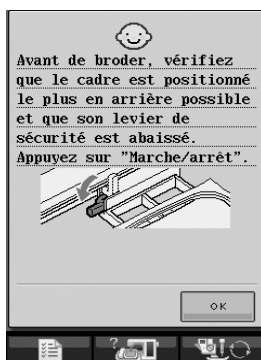

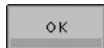
Ce message disparaît au bout de 15 secondes ou lorsque vous appuyez sur  pour passer à l'étape suivante.

Retrait de l'unité de broderie

1 Appuyez sur  ou , puis sur



→ Le chariot se déplace pour se mettre en position de départ.

! ATTENTION

- Retirez toujours le cadre de broderie avant d'appuyer sur . Le cadre risquerait de toucher le pied de broderie et de provoquer des blessures.
- L'unité de broderie ne s'insère pas correctement dans sa boîte de rangement si vous n'effectuez pas cette opération.

2 Mettez la machine hors tension.

Remarque

- Veillez toujours à mettre la machine hors tension. Sinon, vous risqueriez de l'endommager.

3 Maintenez le bouton de dégivrage enfoncé, puis tirez pour éloigner l'unité de broderie de la machine.

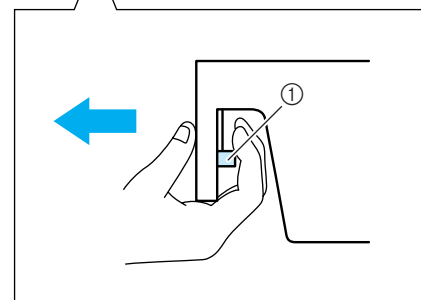
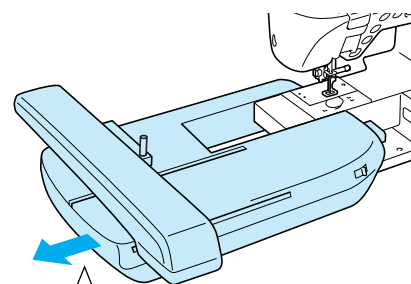

① Bouton de dégivrage

! ATTENTION

Ne transportez pas l'unité de broderie en la tenant par le compartiment du bouton de dégivrage.

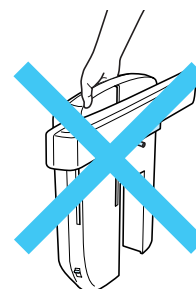

SELECTION DES MOTIFS

■ Informations concernant les droits d'auteur

Les motifs enregistrés sur la machine à coudre et sur les cartes de broderie sont destinés à un usage privé uniquement. Toute utilisation publique ou commerciale des motifs protégés par copyright constitue une violation de la loi sur les droits d'auteur et est strictement interdite.

De nombreux caractères et motifs de broderie décoratifs sont enregistrés dans la mémoire de la machine (reportez-vous à la section "GUIDE DE REFERENCE RAPIDE" pour obtenir un résumé complet des motifs mémorisés dans la machine). Vous pouvez également utiliser des motifs provenant de cartes de broderie (vendues séparément).

Lorsque l'initialisation de la machine est terminée et que le chariot s'est mis en position de départ, l'écran de sélection des types de motifs s'affiche.

Si un autre écran apparaît, appuyez sur  pour afficher l'écran suivant.

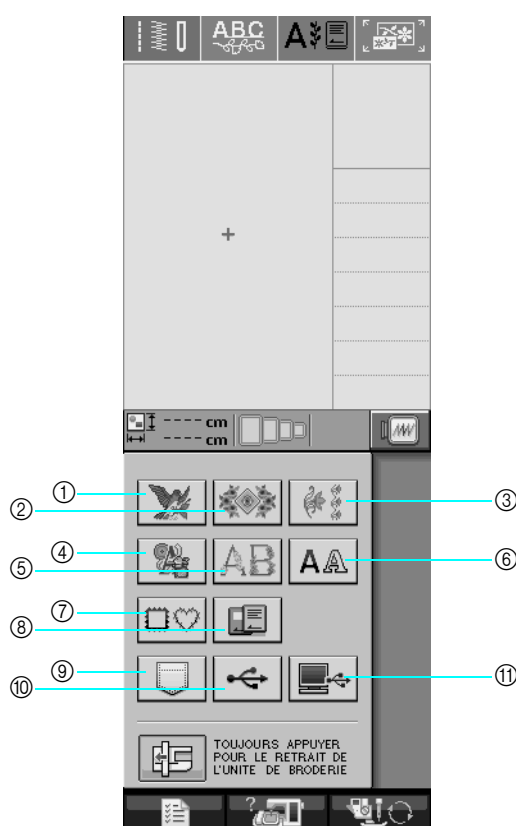

- ① Motifs de broderie
- ② Motifs à l'ancienne
- ③ Motifs de bordure
- ④ Motifs en point de croix
- ⑤ Motifs alphabet floral
- ⑥ Motifs caractères alphabétiques
- ⑦ Motifs d'encadrement
- ⑧ Motifs provenant d'une carte de broderie (vendue séparément)
- ⑨ Motifs mémorisés dans la machine (Reportez-vous à la page 170)
- ⑩ Motifs enregistrés sur un support USB (Reportez-vous à la page 170)
- ⑪ Motifs enregistrés sur l'ordinateur (Reportez-vous à la page 171)

■ Ecrans de sélection des motifs

Les motifs de cette machine sont classés en 7 catégories.



indique que plusieurs écrans de sélection

des motifs existent pour cette catégorie.



Motifs de broderie

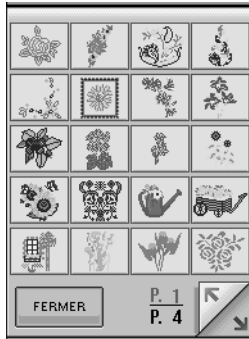

Motifs à l'ancienne

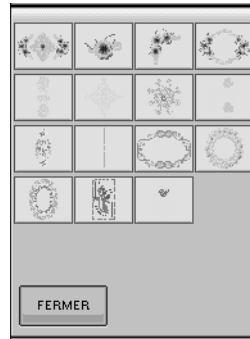

Motifs de bordure

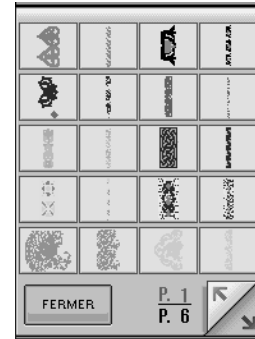

Motifs en point de croix



Motifs alphabet floral



Caractères alphabétiques

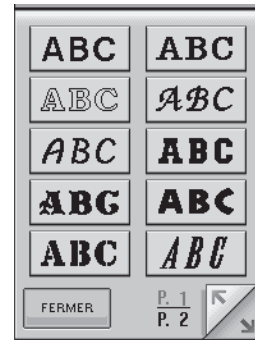

Motifs d'encadrement

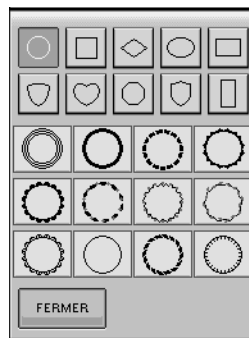

5

Broderie

Sélection des motifs de broderie/ motifs à l'ancienne/motifs de bordure/motifs en point de croix/ motifs alphabet floral

1 Sélectionnez le type de motif à broder.

2 Appuyez sur la touche du motif à broder.

* Appuyez sur  pour afficher l'écran suivant.

* Appuyez sur  pour afficher l'écran précédent.

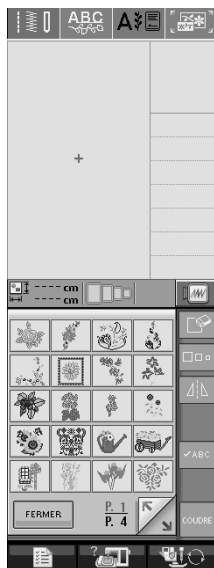

→ Le motif sélectionné est affiché.

3 Appuyez sur  pour créer une image en miroir du motif de point.

* En cas d'erreur dans la sélection du motif, appuyez sur la touche du motif à broder.



4 Appuyez sur .

→ L'écran de couture s'affiche.

5 Reportez-vous à la section **Reportez-vous à la section "AFFICHAGE DE L'ECRAN DE COUTURE"** à la page 136 pour broder le motif.

* Pour revenir à l'écran précédent et sélectionner un autre motif, appuyez sur .

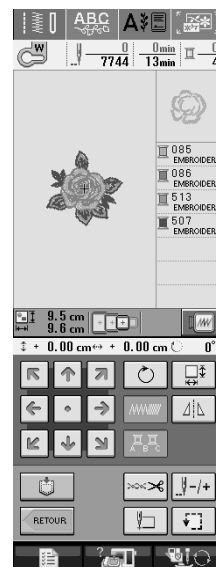





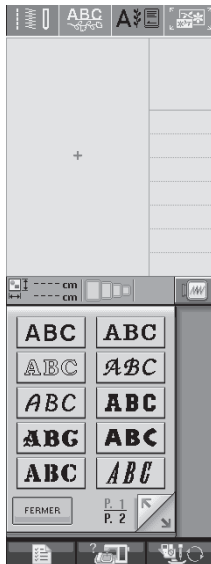

Sélection de motifs de caractères alphabétiques

1 Appuyez sur .

2 Appuyez sur la touche de la police à broder.



3 Appuyez sur     pour changer l'écran de sélection, puis entrez les caractères que vous souhaitez broder.

- * Si vous souhaitez modifier la taille d'une lettre, sélectionnez le caractère, puis appuyez sur  pour en modifier la taille. La taille est modifiée à chaque fois que vous appuyez sur la touche (grand, moyen, petit).
- * Si vous commettez une erreur, appuyez sur  pour l'effacer.
- * Si le motif est trop petit pour être vu clairement, vous pouvez utiliser la touche  pour le vérifier.

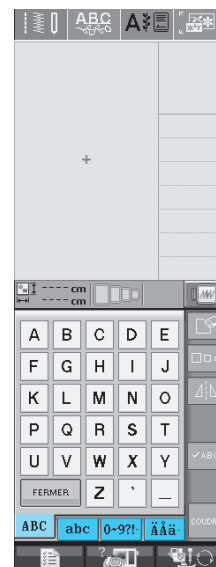

Mémo

Si vous continuez d'ajouter des caractères après avoir modifié la taille, les nouveaux caractères seront entrés avec la nouvelle taille.

Vous ne pouvez plus modifier la taille des caractères entrés après les avoir combinés avec des motifs de points.



5

Broderie

4 Appuyez sur  .

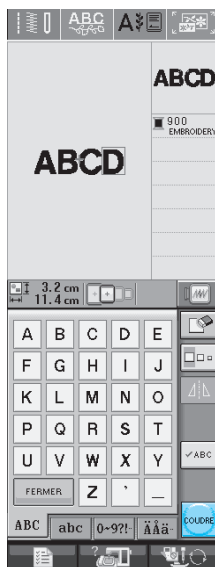

→ L'écran de couture s'affiche.

5 Reportez-vous à la section "AFFICHAGE DE L'ECRAN DE COUTURE" à la page 136 pour broder le motif.

* Pour revenir à l'écran précédent et sélectionner un autre motif, appuyez sur  .

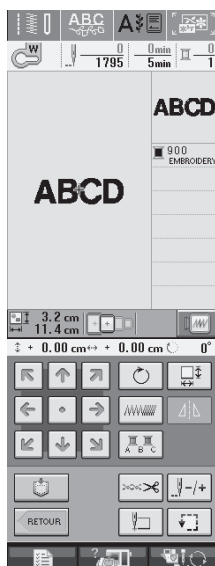

Sélection de motifs d'encadrement

1 Appuyez sur  .

2 Dans la partie supérieure de l'écran, appuyez sur la touche correspondant à la forme du motif d'encadrement que vous souhaitez broder.

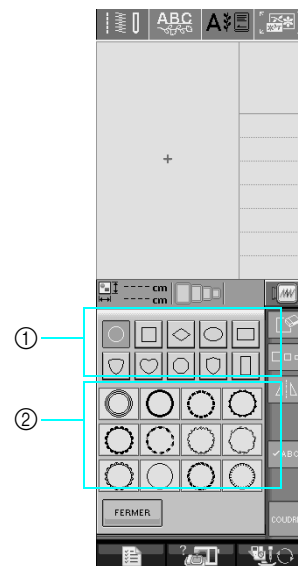

① Formes d'encadrement

② Motifs d'encadrement

→ Différents motifs d'encadrement s'affichent au bas de l'écran.

3 Appuyez sur la touche du motif d'encadrement à broder.

* En cas d'erreur dans la sélection du motif, appuyez sur la touche du motif à broder.

→ Le motif sélectionné s'affiche à l'écran.

4 Appuyez sur  .

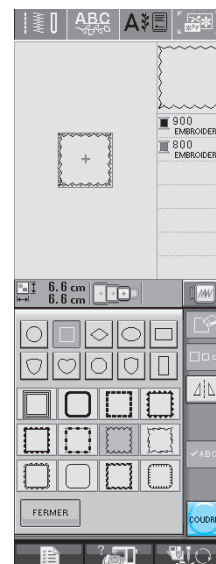

→ L'écran de couture s'affiche.

5 Reportez-vous à la section Reportez-vous à la section "AFFICHAGE DE L'ECRAN DE COUTURE" à la page 136 pour broder le motif.

- * Pour revenir à l'écran précédent et sélectionner un autre motif, appuyez sur .

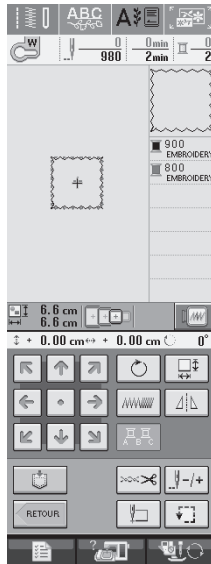

Sélection de motifs à partir de cartes de broderie

■ A propos des cartes de broderie (vendues séparément)

- Utilisez uniquement les cartes de broderie conçues pour cette machine. L'utilisation de cartes non autorisées risque de provoquer un dysfonctionnement de la machine.
- N'utilisez pas de cartes de broderie vendues dans d'autres pays avec cette machine.
- Rangez les cartes de broderie dans leur étui rigide.

Remarque

- Insérez ou retirez uniquement la carte de broderie lorsque  s'affiche ou que la machine est hors tension.
- N'insérez jamais la carte dans un autre sens que celui indiqué par la flèche et ne forcez pas pour l'introduire dans la fente. Ne placez jamais d'autres objets que les cartes de broderie dans la fente. Vous risqueriez d'endommager la machine.

1 Insérez la carte à fond dans la fente située sur le côté droit de la machine.

- * Insérez la carte de broderie de sorte que l'extrémité avec la flèche soit tournée vers l'avant.

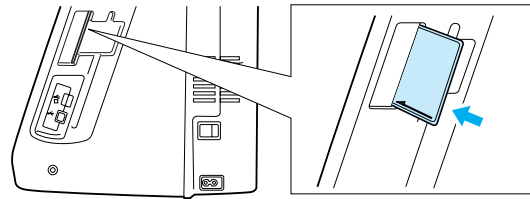

2 Appuyez sur .

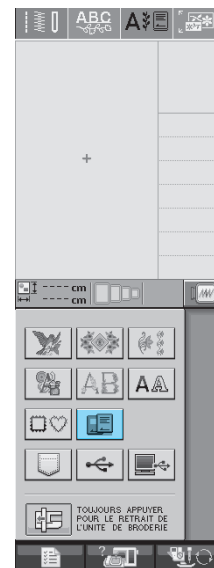

- Les motifs de la carte de broderie s'affichent sur l'écran de sélection.

3 Suivez les étapes à la page 132 pour sélectionner un motif.

Sélection de motifs à partir d'un support USB/ordinateur

Pour rappeler des motifs à partir d'un ordinateur ou d'un support USB, reportez-vous aux pages 170 à 172.



5

Broderie

AFFICHAGE DE L'ECRAN DE COUTURE

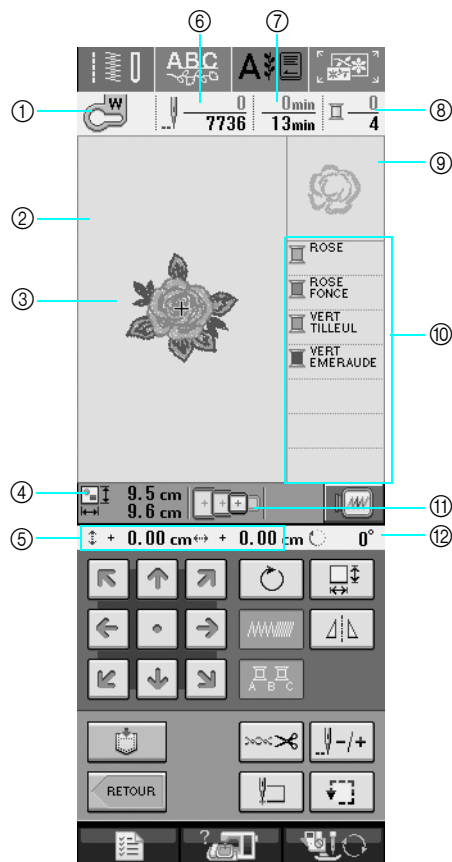

- ① Indique le code du pied-de-biche.
Fixez le pied de broderie "W" pour tous les projets de broderie. Lorsque le symbole du pied-de-biche s'affiche à l'écran, vous pouvez coudre.
- ② Indique la limite de broderie avec le grand cadre (30 cm × 18 cm (env. 12 pouces × 7 pouces)).
- ③ Affiche un aperçu du point sélectionné.
- ④ Indique la taille du motif sélectionné.
- ⑤ Indique l'éloignement de la position de couture par rapport au centre (lorsque vous déplacez la position de couture).
- ⑥ Indique le nombre de points du motif sélectionné et le nombre de points déjà cousus.
- ⑦ Indique le temps nécessaire pour coudre le motif et le temps déjà écoulé (sans tenir compte du temps nécessaire pour le changement et la coupure automatique de fil).
- ⑧ Indique le nombre de couleurs du motif sélectionné et le numéro de la couleur en cours.
- ⑨ Indique la partie de la broderie qui sera cousue avec la première couleur de fil.
- ⑩ Indique l'ordre dans lequel les couleurs sont cousues.
- ⑪ Indique les cadres de broderie qui peuvent être utilisés pour le motif sélectionné. Veillez à utiliser le cadre approprié (Reportez-vous à la page 139).
- ⑫ Indique le degré de rotation du motif.

* La fonction de chaque touche est expliquée à la page suivante.

■ Fonction des touches

Ces touches permettent de modifier la taille du motif, de le faire pivoter, etc.

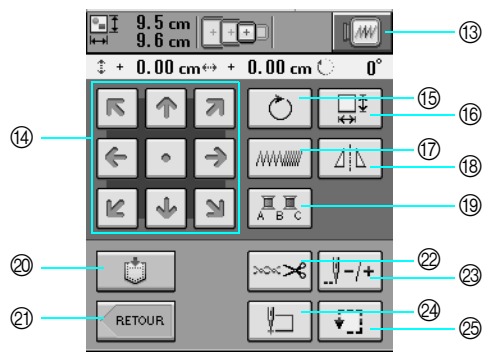

N°	Affichage	Nom de la touche	Description	Page
13		Touche d'image	Appuyez sur cette touche pour afficher un aperçu de l'image cousue.	145
14		Touches flèches (Touche centre)	Appuyez sur une touche fléchée pour déplacer le motif dans le sens de la flèche. (Appuyez sur la touche Centre pour remettre le motif au centre de la zone de broderie.)	159
15		Touche de rotation	Appuyez sur cette touche pour faire pivoter le motif. Vous pouvez faire pivoter un motif de un, 10 ou 90 degrés à la fois.	161
16		Touche de taille	Appuyez sur cette touche pour modifier la taille du motif.	160
17		Touche de densité	Appuyez sur cette touche pour modifier la densité des caractères alphabétiques ou des motifs d'encadrement.	162
18		Touche d'image en miroir horizontale	Appuyez sur cette touche pour créer une image en miroir horizontale du motif.	162
19		Touche multicolore	Appuyez sur cette touche pour changer la couleur de chaque lettre lorsque vous cousez des motifs alphabétiques.	163
20		Touche de mise en mémoire	Enregistre un motif dans la mémoire de la machine, un support USB ou un ordinateur.	166-169
21		Touche d'entrée	Appuyez sur cette touche pour revenir à l'écran de sélection des types de motifs.	—
22		Touche de coupure/tension	Appuyez sur cette touche pour spécifier la coupure de fil automatique ou la tension du fil. Pour la broderie, ces fonctions sont définies automatiquement.	154-155
23		Touche avant/arrière	Appuyez sur cette touche pour déplacer l'aiguille vers l'avant ou l'arrière dans le motif, ce qui est utile lorsque le fil se casse pendant la couture ou si vous souhaitez recommencer au début.	151-152
24		Touche position de démarrage	Appuyez sur cette touche pour déplacer la position de l'aiguille afin qu'elle corresponde à celle du motif.	159
25		Touche d'essai	Appuyez sur cette touche pour vérifier la position du motif. Le motif de broderie se déplace à la position souhaitée pour vous permettre de vérifier que l'espace est suffisant pour coudre le motif.	144

Remarque

- Certaines opérations ou fonctions ne sont pas disponibles pour certains motifs. Si la touche s'affiche en gris clair, vous ne pouvez pas utiliser cette fonction ou cette opération avec le motif sélectionné.



5

Broderie



PREPARATION DU TISSU

⚠ ATTENTION

- Utilisez des tissus dont l'épaisseur est inférieure à 3 mm (env. 1/8 de pouce). L'utilisation de tissus plus épais risque de casser l'aiguille.
- Lorsque vous utilisez des tissus au capitonnage plus épais etc., vous pouvez coudre des broderies de meilleure qualité en réglant la hauteur du pied-de-biche dans l'écran de régales de broderie (voir ci-dessous).
- Si vous cousez sur une serviette en tissu éponge épais, nous vous recommandons de placer un renfort de broderie soluble sur l'endroit de la serviette. Cela permettra d'aplatir les boucles de la serviette et vous obtiendrez une broderie de meilleure qualité.



Remarque

Appuyez sur  et utilisez  et  dans l'affichage HAUTEUR DU PIED-DE-BICHE de l'écran de réglages de broderie pour régler la hauteur du pied-de-biche.



Application du renfort thermo-collant (support) sur le tissu

Pour obtenir de meilleurs résultats lors de la création de travaux de broderie, utilisez toujours un renfort de broderie. Suivez les instructions qui figurent sur l'emballage du renfort.

Lorsque vous utilisez des tissus qui ne peuvent pas être repassés (tels que les serviettes de bain ou les tissus avec des boucles qui s'élargissent lors du repassage) ou à des endroits difficiles à repasser, placez le renfort de broderie sous le tissu sans le fixer, placez ensuite le tissu et le renfort dans le cadre de broderie ou demandez à votre revendeur agréé de vous conseiller sur le renfort à utiliser.

⚠ ATTENTION

- Lorsque vous brodez sur des tissus élastiques, légers, à grosse trame ou sur des tissus susceptibles de provoquer un rétrécissement des motifs, utilisez toujours un renfort de broderie. Sinon, l'aiguille risque de casser et de vous blesser. Si vous n'utilisez pas de renfort de broderie, la finition de votre ouvrage risque de ne pas être satisfaisante.

- 1 Utilisez un morceau de renfort de broderie plus grand que le cadre de broderie.

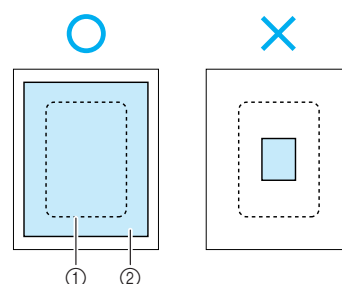

- ① Taille du cadre de broderie
- ② Renfort thermocollant (support)

- 2 Repassez le renfort thermocollant sur l'envers du tissu.

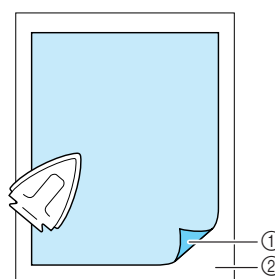

- ① Côté thermofusible du renfort
- ② Tissu (envers)





Mémo

- Lorsque vous brodez sur des tissus fins, tels que l'organdi ou la batiste, ou sur des tissus duvetés, tels que les serviettes de bain ou le velours, utilisez un renfort de broderie soluble (vendu séparément) pour des résultats optimaux. Une fois le renfort de broderie dissout, la finition de votre ouvrage sera parfaite.

Mise en place du tissu dans le cadre de broderie

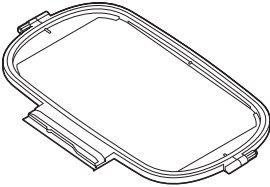
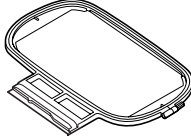
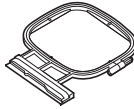
■ Types de cadres de broderie

Très grand	Grand	Moyen	Petit
			
Permet de broder une surface de 30 cm × 18 cm (env. 12 pouces × 7 pouces)	Permet de broder une surface de 18 cm × 13 cm (env. 7 pouces × 5 pouces)	Permet de broder une surface de 10 cm × 10 cm (env. 4 pouces × 4 pouces)	Permet de broder une surface de 2 cm × 6 cm (env. 1 pouce × 2-1/2 pouces)
A utiliser pour broder des caractères ou des motifs connectés ou combinés, ou de grands motifs.	A utiliser pour broder des motifs entre 10 cm × 10 cm (env. 4 pouces × 4 pouces) et 18 cm × 13 cm (env. 7 pouces × 5 pouces).	A utiliser pour broder des modèles entre 10 cm × 10 cm (env. 4 pouces × 4 pouces).	A utiliser pour broder des noms ou de très petits motifs.

Vous pouvez utiliser le cadre de broderie 26 cm x 16 cm (environ 10-1/4 de pouces x 6-1/4 de pouces). Sélectionnez un cadre qui correspond à la taille du motif. Les options de cadres sont affichées sur l'écran à cristaux liquides.

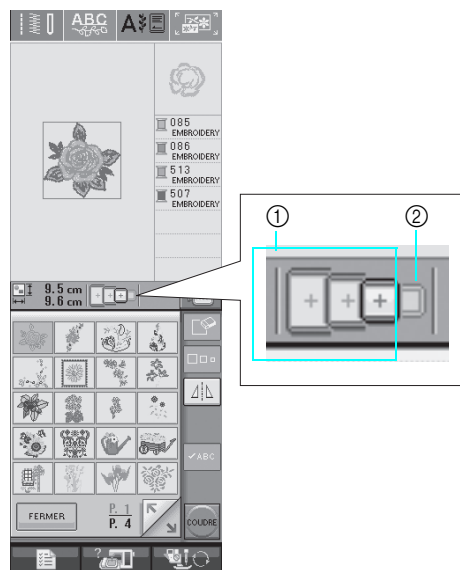

- ① Peut être utilisé
- ② Ne peut pas être utilisé

⚠ ATTENTION

- Si vous utilisez un cadre trop petit, le pied-de-biche risque de heurter le cadre pendant la couture et vous pourriez vous blesser.



Broderie

Mise en place du tissu



Remarque

- Si le tissu n'est pas bien tendu dans le cadre de broderie, le motif ne sera pas bien brodé. Placez le tissu sur une surface plane et tendez-le bien dans le cadre. Pour mettre le tissu en place correctement, effectuez les opérations suivantes.

- 1** Soulevez et dévissez la vis de réglage du cadre de broderie et retirez le cadre intérieur.

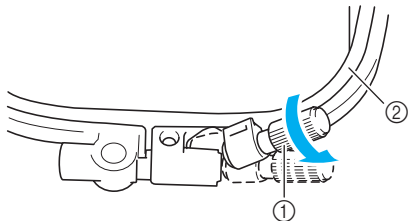

- ① Vis de réglage du cadre
- ② Cadre intérieur

- 2** Placez le tissu sur le dessus du cadre extérieur, l'endroit vers le haut.

Réinsérez le cadre intérieur en veillant à bien aligner son repère \triangle sur celui ∇ du cadre extérieur.

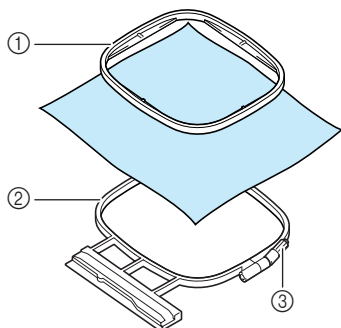

- ① Cadre intérieur
- ② Cadre extérieur
- ③ Vis de réglage du cadre

- 3** Serrez doucement la vis de réglage du cadre et tendez bien le tissu en tirant sur les bords et sur les coins. Ne desserrez pas la vis.

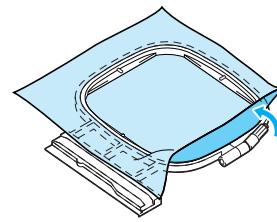

Mémo

Lorsque vous utilisez un très grand cadre, serrez les vis de réglage supérieure et inférieure du cadre de façon à ce que les espaces en haut et en bas du cadre soient identiques.

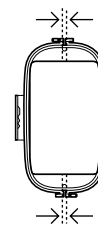

- 4** Tendez doucement le tissu, puis serrez la vis de réglage du cadre afin d'éviter que le tissu se détende après l'avoir tendu.

* Après avoir tiré le tissu, vérifiez qu'il est bien tendu.

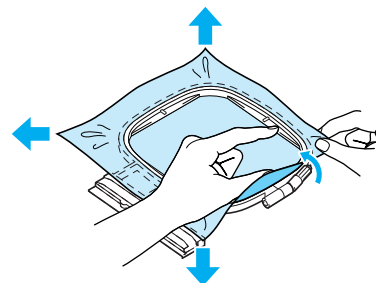

* Avant de commencer à broder, assurez-vous que les cadres intérieur et extérieur sont au même niveau.

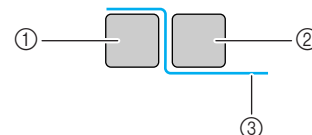

- ① Cadre extérieur
- ② Cadre intérieur
- ③ Tissu



Mémo

Tendez le tissu en tirant sur les quatre coins et les quatre côtés. Tout en tirant sur le tissu, serrez la vis de réglage du cadre.

- 5** Remplacez la vis de réglage du cadre dans sa position initiale.

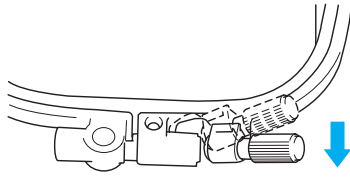

■ Utilisation de la feuille de broderie

Si vous souhaitez broder le motif à un endroit particulier, utilisez une feuille de broderie avec le cadre.

- 1** A l'aide d'une craie, marquez la zone que vous souhaitez broder sur le tissu.

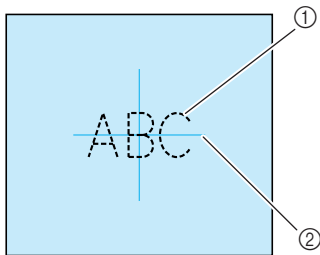

- ① Motif de broderie
- ② Repère

- 2** Placez la feuille de broderie sur le cadre intérieur. Alignez les lignes de guidage de la feuille de broderie sur les repères tracés sur le tissu.

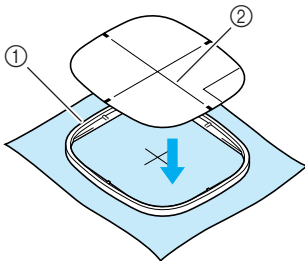

- ① Cadre intérieur
- ② Ligne de guidage

- 3** Etirez doucement le tissu afin qu'il ne reste aucun pli et insérez le cadre intérieur dans le cadre extérieur.

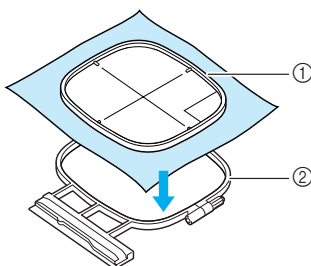

- ① Cadre intérieur
- ② Cadre extérieur

- 4** Retirez la feuille de broderie.

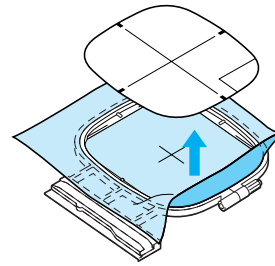

Broderie de petites pièces de tissu ou de bords

Utilisez un renfort de broderie pour fournir un support supplémentaire. Après la broderie, retirez soigneusement le renfort. Fixez le renfort comme indiqué dans les exemples ci-dessous. Nous recommandons l'utilisation d'un renfort spécial pour broderie.

■ Broderie de petites pièces de tissu

Pulvérisez un produit adhésif provisoire pour coller la petite pièce de tissu sur la grande dans le cadre. Si vous ne souhaitez pas pulvériser de produit adhésif provisoire, fixez le renfort avec un point de faufilage.

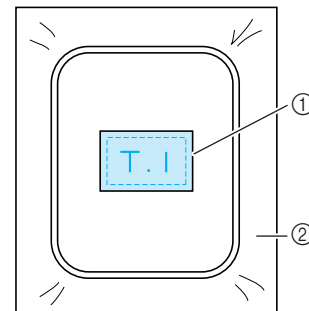

- ① Tissu
- ② Renfort

■ Broderie de bords ou de coins

Pulvérisez un produit adhésif provisoire pour coller la petite pièce de tissu sur la grande dans le cadre. Si vous ne souhaitez pas pulvériser de produit adhésif provisoire, fixez le renfort avec un point de faufilage.

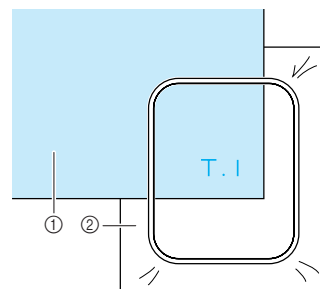

- ① Tissu
- ② Renfort



5

Broderie

■ Broderie de rubans ou de bande

Fixez le ruban avec un autocollant double face ou un produit adhésif temporaire.

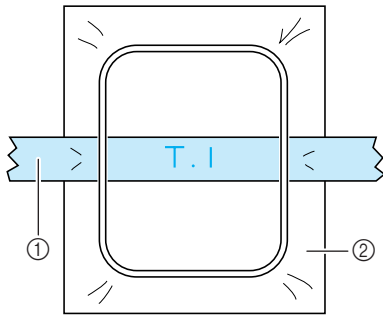

- ① Ruban
- ② Renfort

FIXATION DU CADRE DE BRODERIE



Remarque

Bobinez et installez la canette avant de fixer le cadre de broderie.

- 1 Appuyez sur la touche "Releveur du pied-de-biche" pour relever le pied-de-biche.

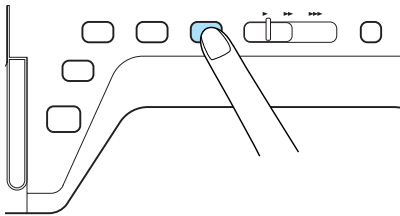

- 2 Alignez le guide du cadre de broderie sur le côté droit du support du cadre de broderie.

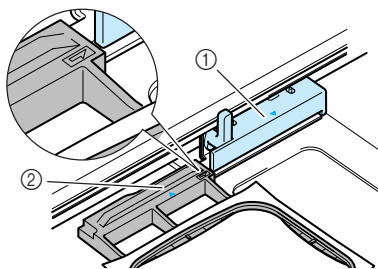

- ① Support du cadre de broderie
- ② Guide du cadre de broderie

- 3 Faites glisser le cadre de broderie sur le support, en veillant à aligner le repère \triangle du cadre de broderie sur celui du support ∇ .

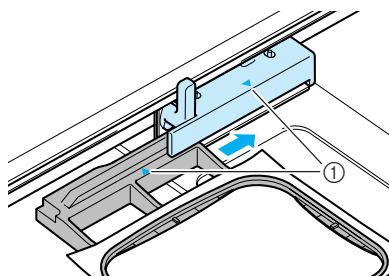

- ① Repère fléché

- 4 Abaissez le levier de sécurité du cadre au même niveau que le cadre pour fixer le cadre de broderie sur son support.

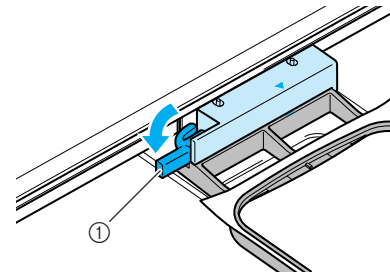

- ① Levier de sécurité du cadre

! ATTENTION

- Si le levier n'est pas abaissé, le motif de broderie risque de ne pas être cousu correctement ou le pied-de-biche risque de heurter le cadre de broderie et vous pourriez vous blesser.

■ Retrait du cadre de broderie

- 1 Relevez le levier de sécurité du cadre.

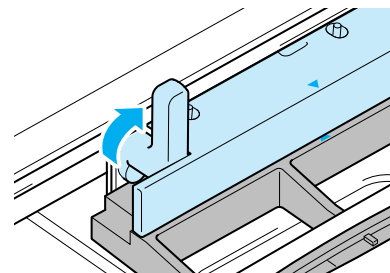

- 2 Tirez le cadre de broderie vers vous.

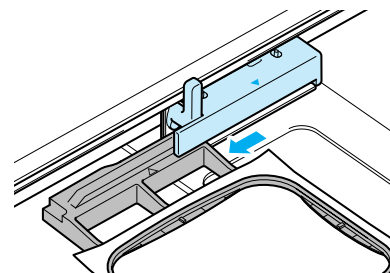

5

Broderie

CONFIRMATION DE L'EMPLACEMENT DU MOTIF

Le motif est généralement positionné au centre du cadre de broderie. Vous pouvez vérifier la disposition avant de broder et modifier l'emplacement.

Vérification de l'emplacement du motif

Le cadre de broderie se déplace et indique l'emplacement du motif. Regardez attentivement le cadre pour vous assurer que le motif sera cousu au bon endroit.

1 Appuyez sur .

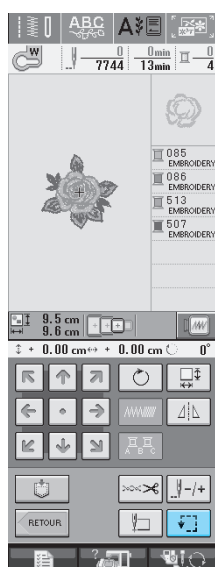

→ L'écran suivant s'affiche.

2 Dans , appuyez sur la touche de l'emplacement à vérifier.

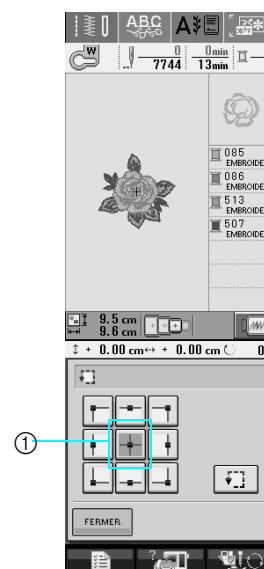

① Emplacement sélectionné

→ L'aiguille se déplace à l'emplacement sélectionné sur le motif.



Mémo

Pour visualiser l'ensemble de la zone de broderie, appuyez sur . Le cadre de broderie se déplace et indique la zone de broderie.

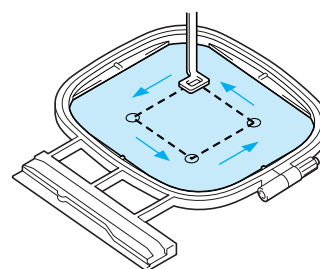

! ATTENTION

- Veillez toujours à relever l'aiguille lorsque le cadre de broderie est en mouvement. Si elle est abaissée, elle pourrait se casser et vous risqueriez de vous blesser.

Aperçu du motif terminé

1 Appuyez sur  .

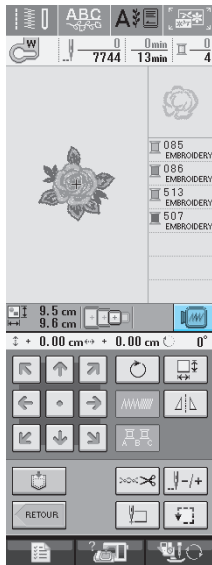

→ Un aperçu du motif tel qu'il sera brodé apparaît.

2 Appuyez sur  pour sélectionner le cadre utilisé dans l'aperçu.

- * Vous ne pouvez pas sélectionner les cadres affichés en gris clair.
- * Appuyez sur  pour afficher l'aperçu en plein écran.
- * Le motif peut être cousu tel qu'il apparaît dans l'affichage suivant.



→ Vous pouvez commencer à coudre à partir de cet écran en appuyant sur la touche "Marche/arrêt".

3 Appuyez sur  pour revenir à l'écran initial.



5

Broderie

COUTURE D'UN MOTIF DE BRODERIE

Couture de belles finitions

Pour coudre de belles broderies, plusieurs facteurs entrent en jeu. L'utilisation du renfort de broderie approprié (Reportez-vous à la page 138) et la mise en place du tissu dans le cadre (Reportez-vous à la page 139) sont deux facteurs importants mentionnés plus haut. Un autre facteur important est le bon choix de l'aiguille et du fil. Reportez-vous aux explications sur les fils ci-dessous.

Fil	Fil supérieur	Vous devez utiliser le type de fil à broder prévu pour cette machine. Les autres fils à broder peuvent ne pas fournir des résultats optimaux.
	Fil de la canette	Vous devez utiliser le type de fil de canette à broder prévu pour cette machine. Si vous utilisez d'autres types de fils de canette à broder, employez le logement (vis rose) fourni avec cette machine (la vis du logement de la canette installé initialement sur la machine est verte). (Reportez-vous à la section page 210 pour savoir comment retirer le logement de la canette.)



Mémo

Si vous utilisez d'autres fils que ceux mentionnés ci-dessus, votre ouvrage risque de ne pas être cousu correctement.



Remarque

- Avant de commencer à broder, vérifiez qu'il y a suffisamment de fil dans la canette. Si vous continuez à coudre et qu'il n'y a pas assez de fil dans la canette, il risque de s'emmêler.
- Ne laissez pas d'objets dans la zone de mouvement du cadre de broderie. Le cadre risque de les heurter et le résultat final de la broderie sera médiocre.
- Lorsque vous brodez sur des grands vêtements (surtout sur les vestes et sur d'autres types de tissus lourds), ne laissez pas le tissu pendre sur le côté de la table. Sinon, l'unité de broderie ne pourra pas se déplacer librement et le motif risque d'être différent du résultat espéré.

■ Capot de la plaque de l'aiguille pour broderie

Dans certaines conditions dépendant du type de tissu, du renfort ou du fil utilisé, des boucles risquent de se former au niveau du fil supérieur. Dans ce cas, installez le capot de plaque de l'aiguille pour broderie livré avec la machine sur la plaque d'aiguille. Fixez le couvercle en insérant les deux saillies en dessous du couvercle dans les encoches de la plaque d'aiguille comme illustré ci-dessous.

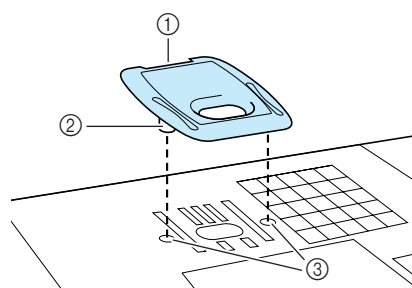

- ① Rainure
- ② Saillie
- ③ Encoche

Pour retirer le capot de plaque de l'aiguille pour broderie, placez votre ongle dans la rainure et soulevez la plaque.



ATTENTION

- Repoussez le capot de la plaque de l'aiguille pour broderie au maximum pour le fixer. Si le capot de la plaque de l'aiguille pour broderie n'est pas correctement en place, l'aiguille pourrait se casser.



Remarque

- N'utilisez pas le capot de la plaque de l'aiguille pour des applications autres que la broderie.

Couture de motifs de broderie

Exemple:

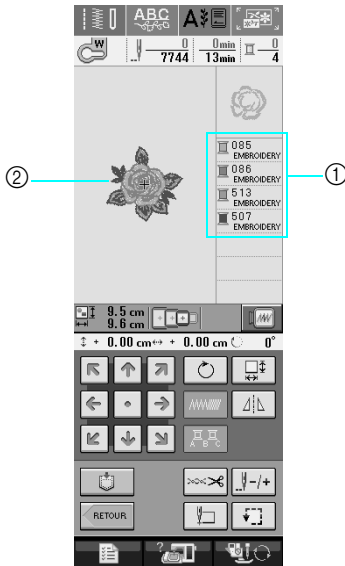

- ① Ordre des couleurs de broderie
- ② Curseur



Mémo

Le curseur [+] se déplace sur le motif pour indiquer la partie que la machine est en train de coudre.

1

Enfilez ensuite la machine avec le fil de la première couleur (Reportez-vous à la section "Enfilage à l'aide de la touche "Enfilage automatique"" à la page 25).

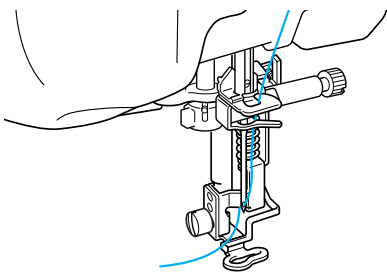

2

Appuyez sur la touche "Releveur du pied-de-biche" pour abaisser le pied-de-biche et sur la touche "Marche/arrêt" pour commencer à broder.

→ Lorsque la première couleur est entièrement cousue, la machine coupe automatiquement les fils puis s'arrête. Le pied-de-biche est relevé automatiquement.

Sur l'affichage de l'ordre des couleurs de broderie, la couleur suivante se déplace vers le haut.



Mémo

Si vous laissez des excédents de fil au début de la couture, ceux-ci risquent d'être cousus à mesure que vous continuez de broder le motif et il vous sera très difficile de les récupérer après la couture. Coupez l'excédent de fil dès le début.

3

Retirez le fil de la première couleur de la machine. Enfilez ensuite la machine avec le fil de la seconde couleur.

4

Effectuez les mêmes opérations pour broder les autres couleurs.

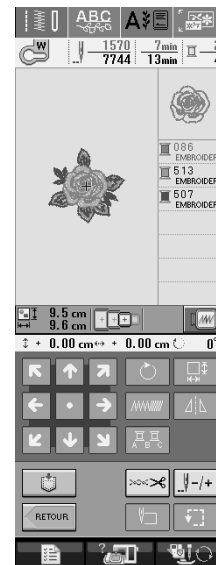

→ Lorsque vous avez cousu la dernière couleur, "Couture terminée" apparaît à l'écran. Appuyez sur (OK) et l'affichage revient à l'écran initial.



Mémo

La fonction de coupure de fil est initialement définie pour couper l'excédent de fil (saut de fils entre les différentes parties du motif, etc.). Lorsque l'extrémité d'un fil supérieur doit rester sur la surface du tissu au début de la couture, selon le type de fil et de tissu utilisé. Lorsque la broderie est terminée, coupez cet excédent de fil.

*Si ce réglage est désactivé, coupez l'excédent de fil à l'aide de ciseaux une fois le motif terminé.

Reportez-vous à la page 155 pour obtenir des informations concernant la fonction de coupure de fil.



5

Broderie

■ Enfilage manuel

- 1 Enfilez manuellement la machine avec le fil de la première couleur (Reportez-vous à la section "Enfilage manuel" à la page 27).

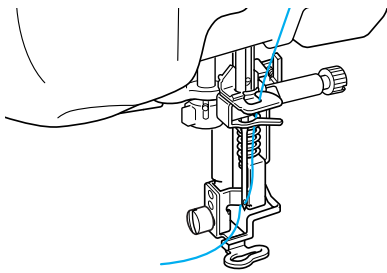

- 2 Abaissez le pied-de-biche, puis appuyez sur la touche "Marche/arrêt" pour commencer à broder. Après 5-6 points, appuyez de nouveau sur la touche "Marche/arrêt" pour arrêter la machine.

- 3 Coupez l'excédent de fil à la fin de la couture. Si la fin de la couture se trouve sous le pied-de-biche, soulevez-le avant de couper l'excédent de fil.

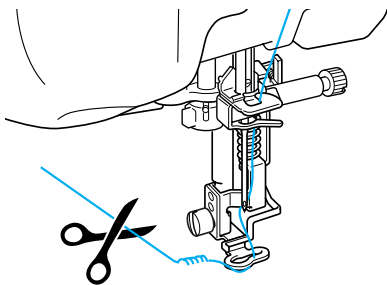

📖 Mémo

Si vous laissez des excédents de fil au début de la couture, ceux-ci risquent d'être cousus à mesure que vous continuez de broder le motif et il vous sera très difficile de les récupérer après la couture. Coupez l'excédent de fil dès le début.

- 4 Appuyez de nouveau sur la touche "Marche/arrêt" pour redémarrer la machine.
- 5 Répétez les étapes 3 et 4 à partir de la section précédente.



Couture de motifs de broderie avec appliqué

Certains motifs demandent l'insertion d'un appliqué.

Lors de la couture d'un motif de broderie avec appliqué, l'affichage de l'ordre de couture des couleurs indique "Pièce d'appliqué", "Position d'appliqué", "Appliqué", puis l'ordre de couture des couleurs autour de l'appliqué.

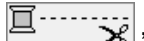
📖 Mémo

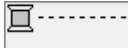
En fonction du réglage de l'affichage des couleurs de fils, l'écran peut indiquer ,

 ou .

- 1 Appliquez un renfort thermocollant sur l'envers de l'appliqué.

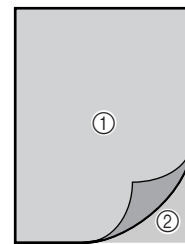

- ① Pièce d'appliqué (coton, feutre, etc.)
- ② Renfort thermocollant

- 2 Placez la pièce d'appliqué sur le cadre de broderie et appuyez sur la touche "Marche/arrêt" pour coudre le contour de l'appliqué.

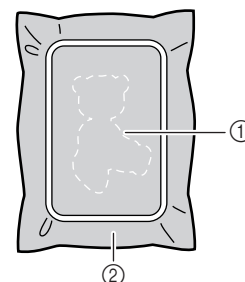

- ① Contour de l'appliqué
- ② Pièce d'appliqué

📖 Mémo

La procédure de broderie est identique à la procédure de base expliquée aux pages 147 à 148.

→ La machine coud autour du contour de l'appliqué et s'arrête.

- 3** Retirez la pièce d'appliqué du cadre de broderie et découpez soigneusement le long de la couture. Retirez ensuite tous les fils de couture.

* Découpez soigneusement le motif au niveau du contour que vous venez de coudre. Ne coupez pas à l'intérieur de la ligne de couture, car le fil ne prendra pas le tissu de l'appliqué.

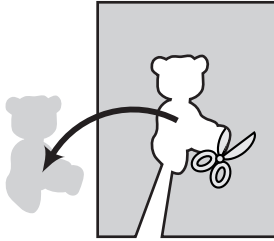

- 4** Placez la pièce de base sur le cadre de broderie.

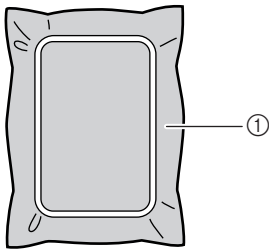

① Pièce de base

- 5** Appuyez sur la touche "Marche/arrêt" pour coudre la position de l'appliqué.

* Utilisez la même couleur de fil que vous comptez utiliser pour fixer l'appliqué à l'étape 7.

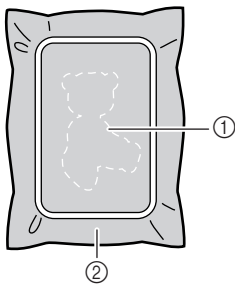

① Position de l'appliqué
② Pièce de base

→ La machine coud autour de la position de l'appliqué et s'arrête.

- 6** Appliquez une fine couche de produit adhésif sur l'envers de la pièce d'appliqué et placez-le sur la position d'appliqué en l'alignant sur la couture du contour.

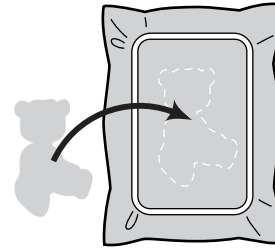

Mémo

Si la pièce d'appliqué est un tissu léger, vous devez utiliser un tissu thermofusible sur l'envers pour renforcer le tissu et disposer l'appliqué. Fixez l'appliqué avec un fer à repasser. Ne retirez pas le tissu du cadre pour repasser la pièce d'appliqué.

- 7** Appuyez sur la touche "Marche/arrêt".

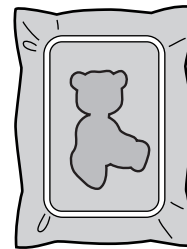

Mémo

Certains motifs peuvent ne pas afficher les trois étapes de l'appliqué. Parfois, l'étape "Appliqué" est représentée par une couleur.

→ L'appliqué est ensuite terminé.

- 8** Changez le fil supérieur et continuez le reste de la broderie.

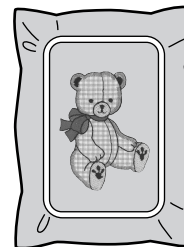

Mémo

- De la colle risque de couler sur le pied-de-biche, l'aiguille et la plaque d'aiguille à ce stade. Terminez de broder le motif d'appliqué et nettoyez la colle.
- Pour obtenir de meilleurs résultats, coupez tous les fils entre chaque étape de couleur.



5

Broderie



REGLAGES PENDANT LA BRODERIE



Remarque

- Veillez à ne pas heurter le chariot de l'unité de broderie ou le pied-de-biche lors du retrait ou de la fixation du cadre de broderie. Sinon, le motif ne sera pas brodé correctement.

Epuisement du fil de la canette

Lorsque la canette commence à manquer de fil pendant la broderie, la machine s'arrête et le message suivant s'affiche. Appuyez sur  et respectez les instructions suivantes pour réenfiler le fil inférieur. S'il ne reste que quelques points à coudre, vous pouvez coudre les dix derniers points sans réenfiler la machine en appuyant sur . La machine s'arrête après avoir cousu les 10 points.



1 Appuyez sur .

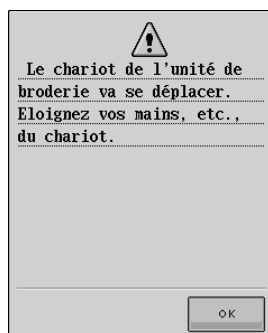

→ Le chariot se déplace et le fil est automatiquement coupé.

2 Déverrouillez le levier de sécurité du cadre et retirez le cadre de broderie.

- * Veillez à ne pas forcer sur le tissu à ce stade. Sinon, il risque de se détendre dans le cadre.

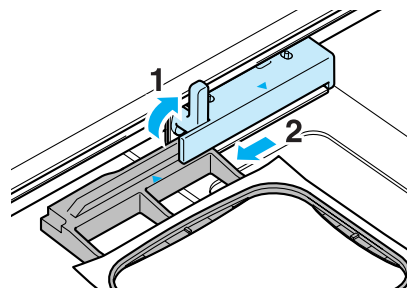

3 Insérez une canette pleine dans la machine, puis remettez le cadre de broderie en place.

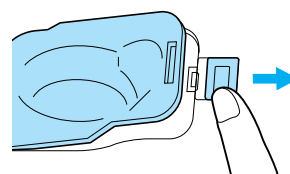

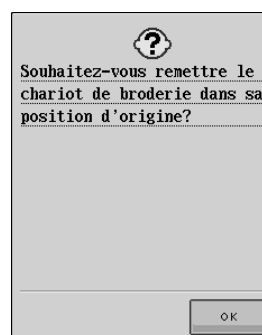

4 Appuyez sur .







→ Le chariot reprend sa position initiale.



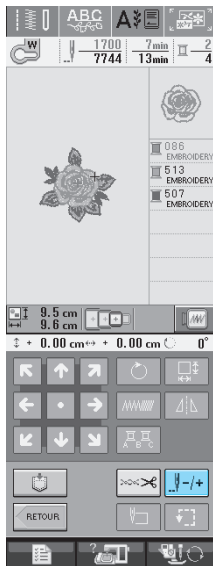

5 Pour revenir au point du motif où vous avez arrêté la couture, effectuez les étapes 3 à 6 dans la section suivante.

Cassure du fil pendant la couture

- 1 Appuyez sur la touche "Marche/arrêt" pour arrêter la couture.
- 2 Si le fil supérieur s'est cassé, remettez le fil en place et réenfilez l'aiguille. Si le fil de la canette s'est cassé, appuyez sur  et suivez les instructions des étapes 1 à 4 de la section précédente pour réinstaller la canette.
- 3 Appuyez sur .



- 4 Appuyez sur ,  ou  pour faire reculer l'aiguille du nombre correct de points avant l'endroit où le fil s'est cassé.

- * Si vous ne pouvez pas revenir à l'endroit où le fil s'est cassé, appuyez sur  pour sélectionner la couleur et passer au début de cette couleur, puis utilisez ,  ou  pour avancer légèrement plus loin que l'endroit où le fil s'est cassé.

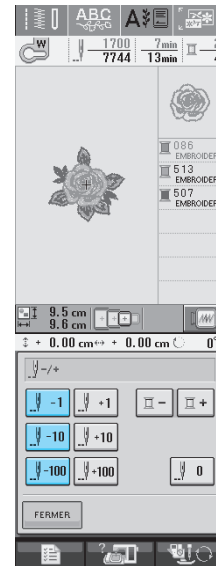

- 5 Appuyez sur  pour revenir à l'écran initial.
- 6 Appuyez sur la touche "Releveur du pied-de-biche" et sur la touche "Marche/arrêt" pour continuer à coudre.

Recommencement depuis le début

1 Appuyez sur .

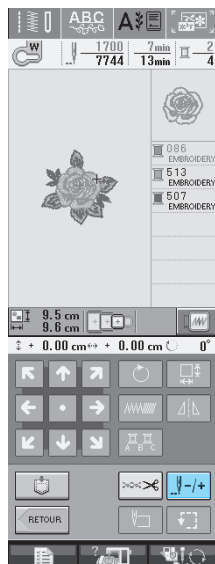

2 Appuyez sur .

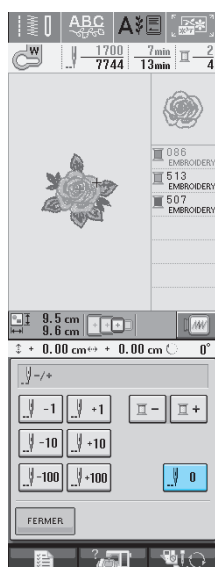

→ Le cadre de broderie se déplace et ramène l'aiguille à la position initiale du motif.

3 Appuyez sur la touche "Releveur du pied-de-biche" pour abaisser le pied-de-biche et commencez à coudre.

Reprise de la broderie après une mise hors tension

La couleur et le numéro de point en cours sont enregistrés si vous interrompez la broderie. A la prochaine mise sous tension de la machine, vous pouvez décider de continuer ou non la broderie à l'endroit où vous l'avez interrompue.



Mémo

Si la machine se met hors tension en cours de broderie, elle se repositionne au niveau du point d'interruption de la broderie lors de la prochaine mise sous tension.

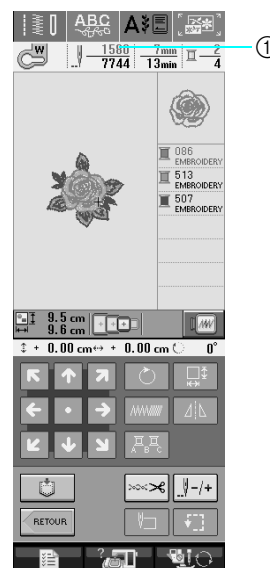

① Numéro de point en cours lors de l'interruption de la broderie.



Remarque

Ne retirez pas l'unité de broderie, sinon votre motif sera effacé de la mémoire.

1

Mettez la machine sous tension.

2

Suivez les instructions affichées à l'écran et retirez le cadre de broderie.

→ Le message suivant s'affiche.

3 Appuyez sur .

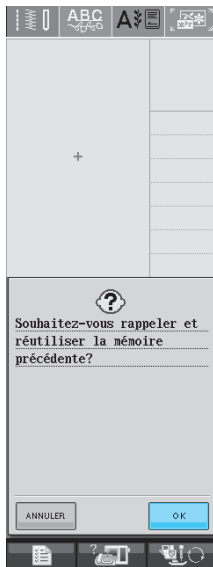

→ L'écran de couture précédent affiché avant la mise hors tension de la machine apparaît.



Mémo

Pour effectuer une nouvelle opération, appuyez sur  pour que l'écran de sélection des motifs apparaisse.

4 Continuez à broder.

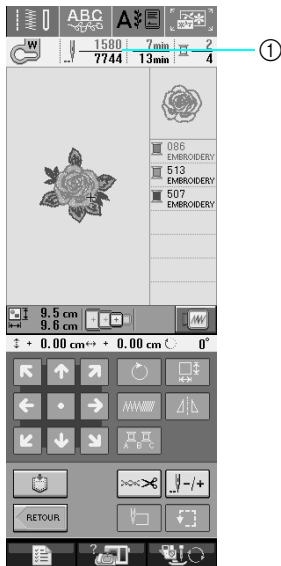

① Numéro de point lors de la reprise de la broderie



5

Broderie

REGLAGES DE BRODERIE

Réglage de la tension du fil

Lorsque vous brodez, la tension du fil doit être réglée de manière à voir légèrement le fil supérieur à l'envers du tissu.

■ Tension du fil correcte

Le motif est visible à l'envers du tissu. Si la tension du fil n'est pas réglée correctement, le motif sera mal fini. Le tissu risque de froncer ou l'aiguille de se casser.



(Endroit)



(Envers)

Suivez les opérations décrites ci-dessous pour régler la tension du fil en fonction de la situation.

Remarque

- Si le réglage de la tension du fil est extrêmement faible, la machine risque de s'arrêter pendant la couture. Il ne s'agit pas d'un dysfonctionnement. Augmentez légèrement la tension du fil puis recommencez à coudre.

Mémo

- Si vous mettez la machine hors tension ou que vous sélectionnez un autre motif, la tension du fil est automatiquement réinitialisée.
- Lorsque vous récupérez un motif mémorisé, le réglage de la tension du fil est identique à celui sélectionné lors de la mémorisation du motif.

■ Le fil supérieur est trop tendu

Si la tension du fil supérieur est trop élevée, le fil de la canette est visible sur l'endroit du tissu.





(Endroit)

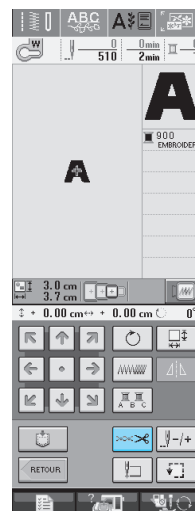

(Envers)

1 Appuyez sur .



2 Appuyez sur  sur pour relâcher la tension du fil supérieur. (Le chiffre de tension diminue.)



3 Appuyez sur .

■ Le fil supérieur n'est pas assez tendu

Si la tension du fil supérieur est insuffisante, le fil supérieur se défera, les nœuds de fils seront lâches ou des boucles apparaîtront à l'endroit du tissu.



(Endroit)





(Envers)

1 Appuyez sur .

2 Appuyez sur  pour augmenter la tension du fil supérieur. (Le chiffre de tension augmente.)

3 Appuyez sur .

Utilisation de la fonction de coupe automatique de fil (COUPER LA COULEUR TERMINÉE)

La fonction de coupe automatique de fil  coupe le fil lorsque vous avez terminé de coudre chaque couleur. Cette fonction est activée par défaut. Pour désactiver cette fonction, appuyez sur la touche  puis sur . Cette fonction peut être activée ou désactivée au cours de la broderie.

- * Le réglage retourne au défaut  lorsque la machine est mise hors tension.

1 Appuyez sur .

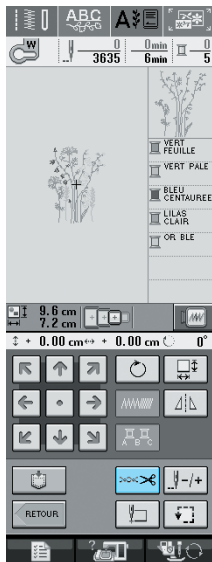

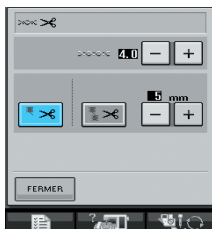

2 Appuyez sur  pour désactiver END COLOR TRIM (COUPER LA COULEUR TERMINÉE).



→ La touche est représentée par  à l'écran.

- * Lorsqu'un fil de couleur est cousu, la machine s'arrête sans couper le fil.

Utilisation de la fonction de coupe de fil (COUPER LE POINT SAUTÉ)

La fonction de coupe de fil  coupera automatiquement tout excédent de fils pour cette couleur. Cette fonction est activée par défaut. Pour désactiver cette fonction, appuyez sur la touche  puis sur . Cette fonction peut être activée ou désactivée au cours de la broderie.

- * Votre réglage personnalisé est conservé après la mise hors tension et sous tension de la machine.

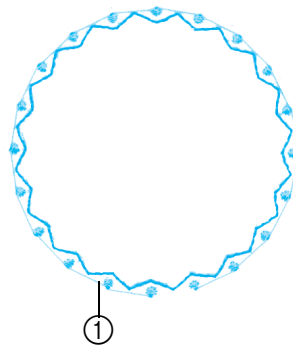

① Point sauté

ABCDEF

①



Remarque

- Lorsque cette fonction est activée, utilisez l'aiguille à extrémité à bille 75/107 fournie pour broder des motifs avec des points sautés courts, notamment des lettres de l'alphabet. Si vous utilisez une autre aiguille, le fil risque de casser.

1 Appuyez sur .

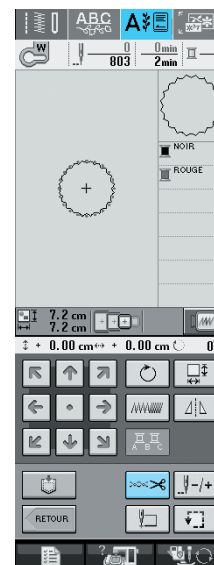

5

Broderie

- 2 Appuyez sur  pour désactiver JUMP STITCH TRIM (COUPER LE POINT SAUTÉ).

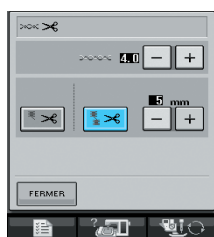



- La touche est représentée par  à l'écran.
 * La machine ne coupera pas le fil avant de passer au point suivant.

■ Sélection de la longueur du POINT SAUTÉ à ne pas couper

Lorsque la fonction de coupure de fil  est activée, vous pouvez sélectionner la longueur de fil du point sauté à ne pas couper. Cette fonction peut être activée ou désactivée au cours de la broderie.

Sélectionnez un réglage de 5 mm à 50 mm par incréments de 5mm.

- * Votre réglage personnalisé est conservé après la mise hors tension et sous tension de la machine.

Appuyez sur  ou sur  pour sélectionner la longueur de POINT SAUTÉ.

Par exemple: Appuyez sur  pour sélectionner 25 mm (1 pouce) et la machine ne coupera pas 25 mm ou moins de longueur de point sauté avant de passer au point suivant.

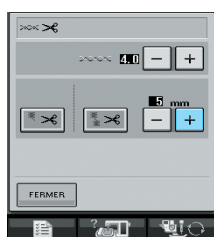



Remarque

- Si le dessin comporte de nombreux motifs, nous conseillons de sélectionner un réglage de coupure de point sauté plus élevé afin de limiter la quantité d'excédent de fils au dos du tissu.
- Plus la longueur de point sauté sélectionnée est élevée, moins la machine coupera. Dans ce cas, un plus grand nombre de points sautés reste à la surface du tissu.

Réglage de la vitesse de broderie

- 1 Appuyez sur  et sur Broderie.

- 2 Dans l'affichage VITESSE DE BRODERIE

MAX, utilisez   pour modifier la vitesse de broderie maximale.

- * Vous pouvez sélectionner trois niveaux de vitesse différents.



Mémo

- SPM correspond au nombre de points cousus par minute.
- Diminuez la vitesse de couture lorsque vous brodez sur des tissus fins, épais ou lourds.
- Vous pouvez modifier la vitesse de couture en cours de broderie.
- Le réglage de la vitesse de couture maximale ne change pas jusqu'à ce que vous sélectionniez un nouveau réglage. Le réglage spécifié avant la mise hors tension de la machine reste sélectionné lorsque vous remettez la machine sous tension.
- Réduisez la vitesse de couture à 600 points par minute lorsque vous utilisez un fil spécial comme du fil métallique.





- 3 Appuyez sur .

Modification de l'affichage des couleurs de fils



Lorsque l'affichage du temps est désactivé, vous pouvez sélectionner une couleur de fil de broderie parmi les couleurs représentées ci-dessous.

Mémo

Vous pouvez afficher le nom des couleurs de fils, le temps ou le numéro de fil à broder.

- 1 Appuyez sur .
- 2 Appuyez sur .
- 3 Dans L'AFFICHAGE DES COULEURS DE FILS, utilisez   pour afficher le nom des couleurs de fils, le temps ou le numéro de fil à broder.



- 4 Lorsque le numéro de fil **#123** est affiché, utilisez   pour sélectionner l'une des six marques de fils à broder illustrées ci-dessous.



FIL EMBROIDERY/POLYESTER n°

513	EMBROIDERY
515	EMBROIDERY
001	EMBROIDERY

FIL COUNTRY/COTON n°

444	COUNTRY
446	COUNTRY
000	COUNTRY

FIL MADEIRA POLY n°

1848	MA POLY
1770	MA POLY
1801	MA POLY

FIL MADEIRA RAYON n°

1049	MA RAYON
1369	MA RAYON
1002	MA RAYON

FIL SULKY POLY n°

1177	SULKY
1176	SULKY
1001	SULKY

FIL ROBISON-ANTON POLY n°



5622	RA POLY
9091	RA POLY
5597	RA POLY

- 5 Appuyez sur .

Modification de l'affichage du cadre de broderie

1 Appuyez sur .

2 Appuyez sur .

3 Dans l'affichage du cadre, utilisez   pour modifier le mode d'affichage du cadre de broderie.

* Vous avez 10 possibilités.

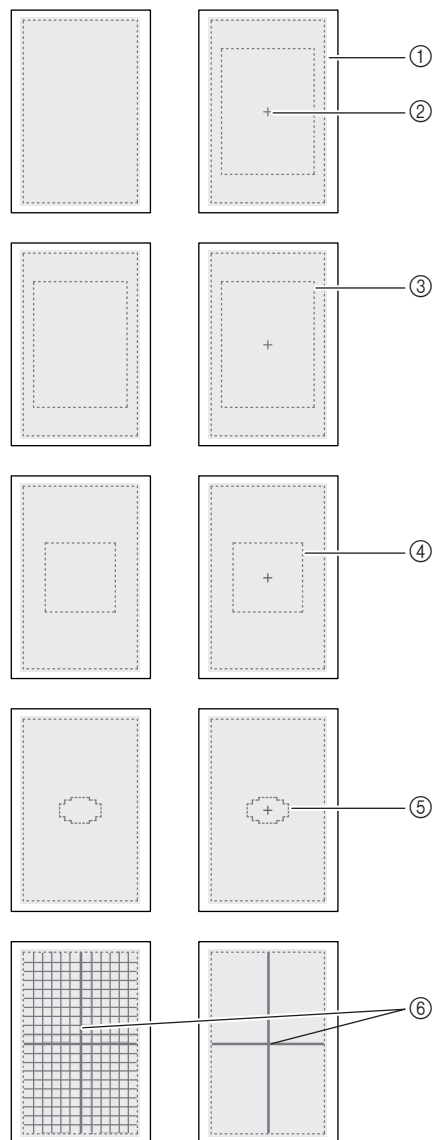

- ① Zone de broderie du très grand cadre
- ② Ligne centrale
- ③ Zone de broderie du grand cadre
- ④ Zone de broderie du cadre moyen
- ⑤ Zone de broderie du petit cadre
- ⑥ Lignes quadrillées

4 Appuyez sur .

REVISION DU MOTIF

! ATTENTION

- Lorsque vous avez révisé un motif, vérifiez l'affichage des cadres de broderie disponibles et utiliser un cadre approprié. Si vous utilisez un cadre de broderie non disponible, le pied-de-biche risque de le heurter et vous pourriez vous blesser.

Modification de l'emplacement du motif

Utilisez  pour déplacer le motif dans le sens indiqué par la flèche.

Appuyez sur  pour centrer le motif.

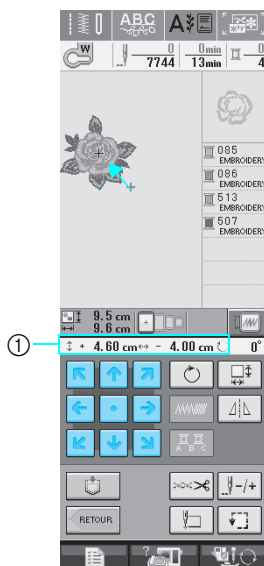

① Eloignement par rapport au centre

Alignement du motif et de l'aiguille

Exemple: Alignement du côté inférieur gauche d'un motif et de l'aiguille

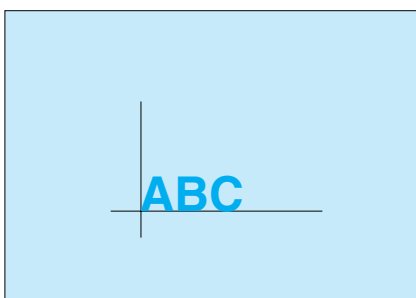

1 Marquez la position de départ de la broderie sur le tissu comme indiqué.

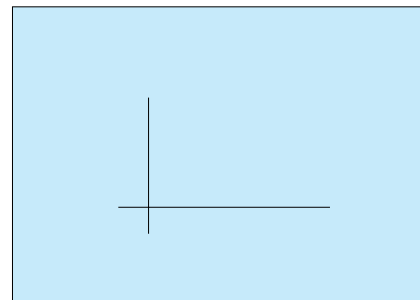

2 Appuyez sur .

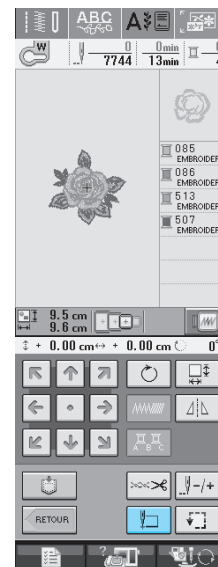

5

Broderie

3 Appuyez sur .

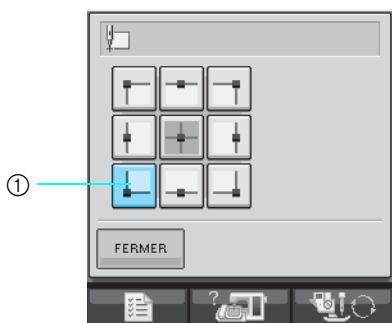

① Position de démarrage

→ La position de l'aiguille se déplace dans le coin inférieur gauche du motif (le cadre de broderie bouge de façon à placer l'aiguille à l'endroit correct).

4 Appuyez sur .

5 Utilisez  pour aligner l'aiguille et le repère sur le tissu, puis commencez à broder le motif.

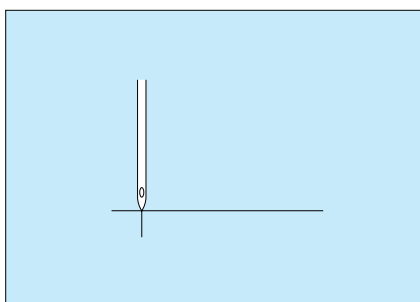







Modification de la taille

1 Appuyez sur .



2 Sélectionnez le sens dans lequel modifier la taille.

- * Appuyez sur  pour agrandir le motif.
- * Appuyez sur  pour rétrécir le motif.
- * Appuyez sur  pour étirer le motif horizontalement.
- * Appuyez sur  pour comprimer le motif horizontalement.
- * Appuyez sur  pour étirer le motif verticalement.
- * Appuyez sur  pour comprimer le motif verticalement.
- * Appuyez sur  pour que le motif revienne à son aspect initial.

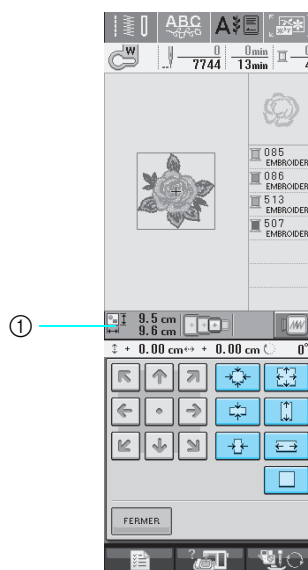

① Taille du motif

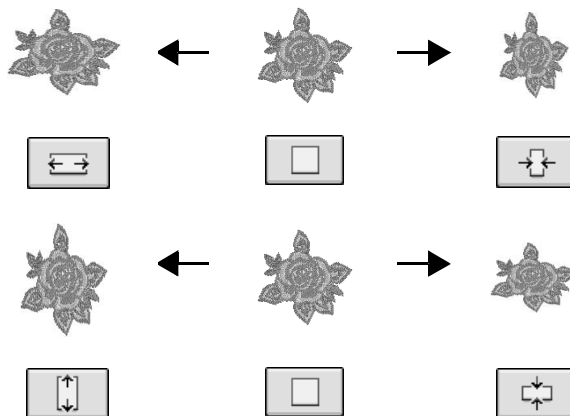

Mémo

- Certains motifs ou caractères peuvent être davantage agrandis que d'autres.
- Certains motifs ou caractères peuvent être davantage agrandis si vous les faites pivoter de 90 degrés.







3 Appuyez sur  pour revenir à l'écran initial.

Rotation du motif

1 Appuyez sur .



2 Sélectionnez l'angle de rotation du motif.

- * Appuyez sur  pour faire pivoter le motif de 90 degrés vers la gauche.
- * Appuyez sur  pour faire pivoter le motif de 90 degrés vers la droite.
- * Appuyez sur  pour faire pivoter le motif de 10 degrés vers la gauche.
- * Appuyez sur  pour faire pivoter le motif de 10 degrés vers la droite.
- * Appuyez sur  pour faire pivoter le motif de 1 degré vers la gauche.
- * Appuyez sur  pour faire pivoter le motif de 1 degré vers la droite.
- * Appuyez sur  pour que le motif revienne à sa position initiale.

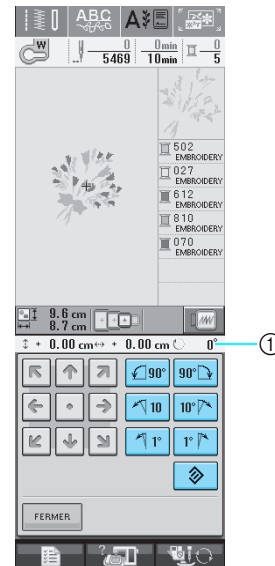

① Degré de rotation



0°





3 Appuyez sur  pour revenir à l'écran initial.



5

Broderie

Création d'une image en miroir horizontale

Appuyez sur  pour le changer en  afin de créer une image en miroir horizontale du motif sélectionné. Appuyez de nouveau sur  pour afficher le motif normal.

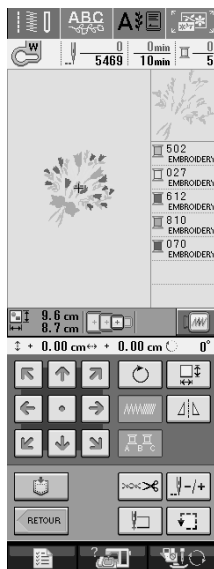

Modification de la densité (uniquement pour les motifs de caractères et d'encadrement)



Vous pouvez modifier la densité de fil pour certains motifs de caractères et d'encadrement.

Vous pouvez spécifier un réglage compris entre 80 % et 120 % par incrément de 5 %.

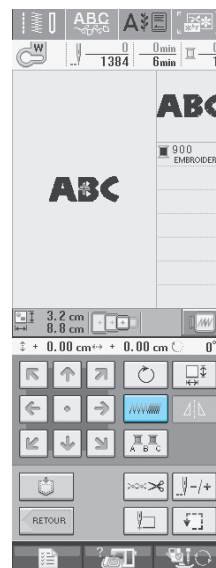
1 Appuyez sur .



2 Modifiez la densité.

- * Appuyez sur  pour diminuer la densité du motif.
- * Appuyez sur  pour augmenter la densité du motif.

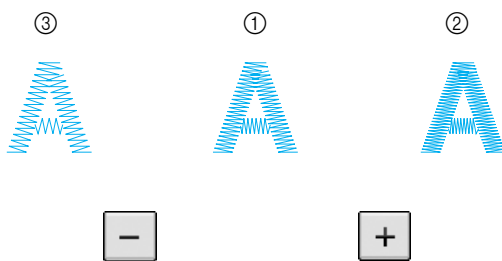
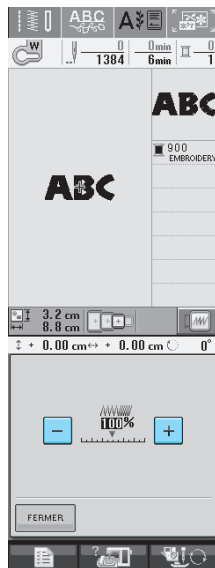

- ① Normale
- ② Fine (les points sont plus rapprochés)
- ③ Grossière (les points sont plus éloignés)

→ La densité du motif change chaque fois que vous appuyez sur une touche.

3 Appuyez sur pour revenir à l'écran initial.

Modification des couleurs des motifs de caractère alphabétique

Vous pouvez coudre chaque lettre des motifs de caractère alphabétique avec une couleur différente. Si "MULTICOULEUR" est activé, la machine s'arrête après chaque caractère pour passer à une autre couleur de fil.

1 Appuyez sur pour le changer en



- * Appuyez de nouveau sur la touche pour rappeler le réglage initial.

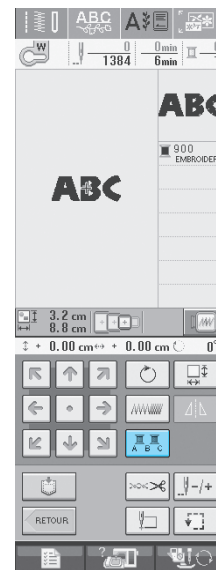

2 Une fois un caractère cousu, changez de couleur de fil et cousez le caractère suivant.

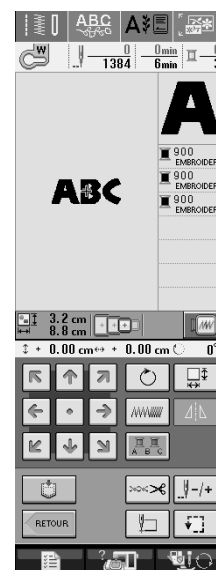

5
Broderie

UTILISATION DE LA FONCTION DE MEMOIRE

Précautions relatives aux données de broderie

Respectez les précautions suivantes lorsque vous utilisez des données de broderie autres que celles créées et mémorisées dans cette machine.

ATTENTION

- Lorsque vous utilisez des données de broderie différentes de nos motifs originaux, le fil ou l'aiguille risque de se casser si vous cousez avec une densité de point trop fine ou si vous cousez trois points superposés minimum. Dans ce cas, utilisez l'un de nos systèmes de conception de données d'origine pour modifier les données de broderie.

■ Types de données de broderie disponibles

- Seuls les fichiers de données de broderie .pes, .pha, .phb, .phc et .dst peuvent être utilisés avec cette machine. L'utilisation de données autres que celles mémorisées avec nos systèmes de conception de données peut entraîner un dysfonctionnement de la machine à broder.

■ Types de périphériques/supports USB disponibles

Vous pouvez mémoriser ou rappeler des données de points avec un support USB. Utilisez un support répondant aux caractéristiques suivantes.

- Lecteur de disquettes USB
- Lecteur Flash USB (mémoire Flash USB).

Les données de points peuvent être rappelées seulement.

- Lecteurs USB de CD-ROM, de CD-R, de CD-RW

Vous pouvez également utiliser les types de supports USB suivants avec le lecteur/enregistreur de cartes mémoire USB.

- Carte Secure Digital (SD)
- CompactFlash
- Memory Stick
- Smart Media
- Carte Multi Media (MMC)
- Carte XD-Picture



Remarque

- Vous risquez de ne pas pouvoir utiliser certains supports USB avec cette machine. Visitez notre site Web pour plus de détails.
- Les concentrateurs USB ne peuvent pas être utilisés avec cette machine. Cette machine ne reconnaît pas les périphériques, supports ou cartes mémoire USB, ci-dessus via un concentrateur USB.
- La lampe d'accès commence à clignoter après l'insertion des périphériques/supports USB et 5 à 6 secondes environ sont nécessaires pour les reconnaître (le délai dépend du périphérique/support USB).

■ Ordinateurs et systèmes d'exploitation avec les spécifications suivantes disponibles

- Modèles compatibles :
PC IBM avec un port USB en standard
PC IBM compatible avec un port USB en standard
- Systèmes d'exploitation compatibles :
Microsoft Windows 98SE/Me/2000/XP
(Windows 98SE nécessite un pilote. Téléchargez-le sur notre site Web (www.brother.com). En outre, seul Windows 98 Deuxième Edition prend ce pilote en charge.)

■ Précautions d'utilisation de l'ordinateur pour créer et mémoriser des données

- Si vous ne pouvez pas identifier le nom du fichier de données de broderie, par exemple, parce que le nom contient des caractères spéciaux, le fichier ne s'affiche pas. Dans ce cas, renommez le fichier.
- Si des données de broderie supérieures à 300 mm (H) × 180 mm (L) (env. 12 pouces (H) × 7 pouces (L)) sont sélectionnées, un message vous invitant à faire pivoter le motif de 90 degrés s'affiche. Même après une rotation de 90 degrés, les données de broderie supérieures à 300 mm (H) × 180 mm (L) (env. 12 pouces (H) × 7 pouces (L)) ne peuvent pas être utilisées. (Tous les motifs doivent être mesurer 300 mm (H) × 180 mm (L) (env. 12 pouces (H) × 7 pouces (L)).)
- Les fichiers .pes enregistrés avec le nombre de points ou de couleurs dépassant la limite spécifiée ne peuvent pas s'afficher. Utilisez l'un de nos systèmes de conception de données pour modifier le motif de broderie afin qu'il réponde aux spécifications.
- Même si l'unité de broderie n'est pas installée, la machine gère les données de broderie.

■ Données de broderie Tajima (.dst)

- Les données .dst s'affichent dans l'écran de liste des motifs par nom de fichier (l'image ne peut être affichée). Seuls les huit premiers caractères du nom de fichier peuvent être affichés.
- Les données Tajima (.dst) ne contenant pas d'informations de couleur de fil spécifiques, elles s'affichent avec notre séquence de couleurs de fils par défaut. Vérifiez l'aperçu et modifiez les couleurs de fil comme vous le souhaitez.

■ Marques commerciales

- Secure Digital (SD) Card est une marque déposée ou une marque commerciale de SD Card Association.
- CompactFlash est une marque déposée ou une marque commerciale de Sandisk Corporation.
- Memory Stick est une marque déposée ou une marque commerciale de Sony Corporation.
- Smart Media est une marque déposée ou une marque commerciale de Toshiba Corporation.
- Multi Media Card (MMC) est une marque déposée ou une marque commerciale de Infineon Technologies AG.
- xD-Picture Card est une marque déposée ou une marque commerciale de Fuji Photo Film Co. Ltd.
- IBM est une marque déposée ou une marque commerciale de International Business Machines Corporation.
- Microsoft et Windows sont des marques déposées ou des marques commerciales de Microsoft Corporation.

Chaque société dont le logiciel est mentionné dans ce manuel détient un contrat de licence logicielle spécifique aux programmes propriétaires.

Toutes les autres marques et noms de produits mentionnés dans ce manuel sont des marques déposées de leurs sociétés respectives. Les explications des symboles, tels que [®] et [™], ne sont toutefois pas clairement décrites dans le texte.

ATTENTION

- **Lorsque vous débranchez le câble USB:**
Avant de débrancher le câble USB, cliquez sur l'icône "Débrancher ou éjecter le matériel" situé dans la barre des tâches de indows(r) Me/2000 ou sur l'icône "Retirer le matériel en toute sécurité" situé dans la barre des tâches de Windows(r) XP. Ensuite, lorsque vous pouvez retirer le disque amovible en toute sécurité, débranchez le câble USB de l'ordinateur et de la machine.



Avec Windows 98 SE, assurez-vous que la lampe d'accès ne clignote pas avant de débrancher le câble USB de l'ordinateur et de la machine.



5

Broderie

Mémorisation de motifs de broderie dans la machine

Vous pouvez mémoriser des motifs de broderie personnalisés et que vous comptez utiliser souvent, comme votre nom et d'autres motifs combinés, les motifs que vous avez fait pivoter ou dont vous avez modifié la taille, les motifs dont vous avez modifié l'emplacement de couture, etc.



Remarque

- Ne mettez pas la machine hors tension lorsque l'écran affiche "Enregistrement". Vous perdriez le motif en cours d'enregistrement.



Mémo

- La mémorisation d'un motif dans la machine prend environ 10 secondes.
- Reportez-vous à la page 170 pour plus d'informations sur la récupération d'un motif mémorisé.

1

Appuyez sur  lorsque le motif à enregistrer apparaît dans l'écran de couture.

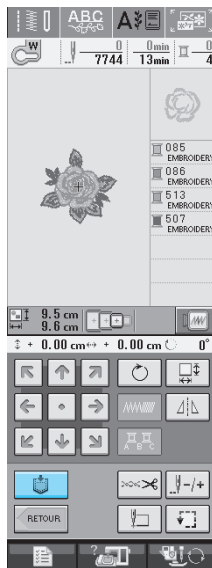

2

Appuyez sur .

- * Appuyez sur  pour revenir à l'écran initial sans enregistrer.

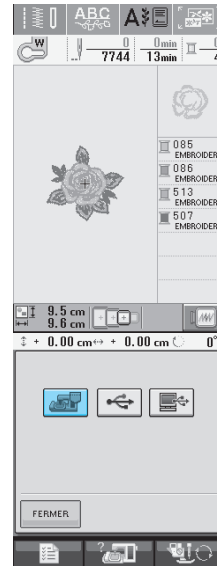

- L'écran "Enregistrement" s'affiche. Lorsque le motif est mémorisé, l'écran initial réapparaît automatiquement.

■ Si la mémoire est saturée

Si l'écran suivant s'affiche, cela signifie que le nombre maximale de motifs a été mémorisé ou que le motif à enregistrer prend trop de mémoire et que la machine ne peut pas le mémoriser. Supprimez un motif enregistré précédemment pour pouvoir mémoriser le motif en cours.

1

Appuyez sur .

- * Appuyez sur  pour revenir à l'écran initial sans enregistrer.

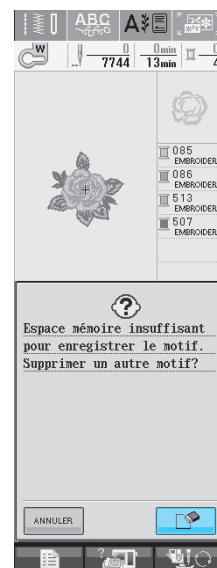

- La machine affiche les motifs actuellement mémorisés.

2 Sélectionnez le motif à supprimer.



3 Appuyez sur .

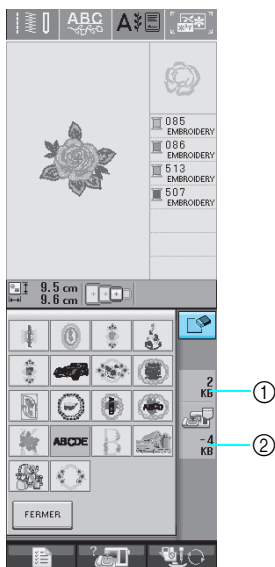

- ① Espace mémoire utilisé par le motif à supprimer
- ② Espace mémoire nécessaire pour enregistrer le motif en cours.

4 Appuyez sur .

- * Si vous décidez de ne pas effacer le motif, appuyez sur .

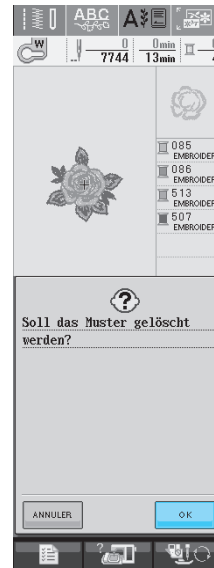

→ L'écran "Enregistrement" apparaît. Lorsque le motif est mémorisé, l'écran initial réapparaît automatiquement.



Remarque

- Ne mettez pas la machine hors tension lorsque l'écran affiche "Enregistrement". Vous perdriez le motif en cours d'enregistrement.



Mémo

- S'il reste assez de mémoire libre après la suppression du motif, le motif que vous souhaitez enregistrer sera automatiquement mémorisé. S'il n'y a pas assez de mémoire libre après la suppression du motif, répétez les opérations indiquées ci-dessus pour effacer un autre motif de la mémoire de la machine.
- L'enregistrement d'un motif prend quelques secondes.
- Reportez-vous à la page 170 pour plus d'informations sur la récupération de motifs mémorisés.



5

Broderie

Enregistrement de motifs de broderie sur un support USB (disponible sur le marché)

Lorsque vous envoyez des motifs de broderie de la machine vers le support USB, branchez celui-ci au port USB de la machine. Selon le type de support USB utilisé, branchez directement le périphérique USB ou le lecteur/enregistreur de cartes USB sur le port correspondant de la machine.



Mémo

Vous risquez de ne pas pouvoir utiliser certains supports USB avec cette machine. Visitez notre site Web pour plus de détails.

- 1** Appuyez sur  lorsque le motif à enregistrer apparaît dans l'écran de couture.

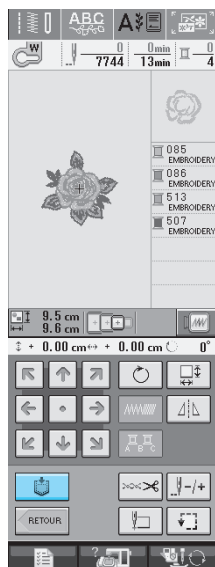

- 2** Insérez le support USB dans le connecteur de port USB de la machine.

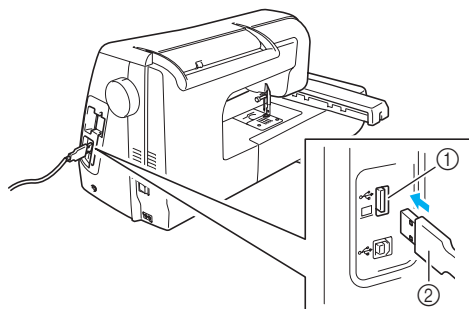

- ① Connecteur de port USB pour support
- ② Support USB



Mémo

- Vous pouvez insérer ou retirer le support USB à tout moment.
- N'insérez pas d'objets autres qu'un support USB dans le connecteur de port USB. Sinon, le support USB risque de s'endommager.

- 3** Appuyez sur .

- * Appuyez sur  pour revenir à l'écran initial sans enregistrer.

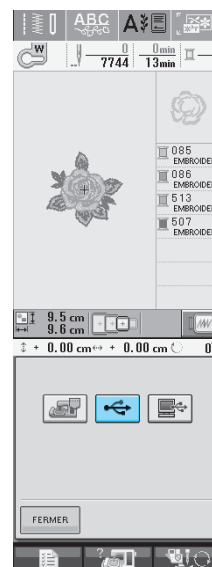

- L'écran "Enregistrement" s'affiche. Lorsque le motif est mémorisé, l'écran initial réapparaît automatiquement.

Enregistrement de motifs de broderie sur l'ordinateur

A l'aide du câble USB fourni, vous pouvez brancher la machine à votre ordinateur, récupérer provisoirement les motifs de broderie à partir de votre ordinateur et les enregistrer.

Remarque

- Ne mettez pas la machine hors tension lorsque l'écran affiche "Enregistrement". Vous perdriez le motif en cours d'enregistrement.

1 Branchez le connecteur du câble USB dans les connecteurs de port USB correspondants de l'ordinateur et de la machine.

- * Vous pouvez brancher le câble USB dans les connecteurs de port USB de l'ordinateur et de la machine à broder qu'ils soient sous tension ou non.

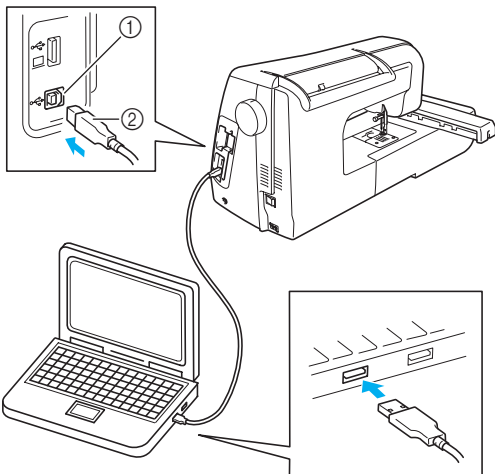

- 1 Connecteur de port USB pour ordinateur
- 2 Connecteur du câble USB

→ L'icône "Disque amovible" s'affiche dans "Poste de travail" sur l'ordinateur.

Remarque

- Les connecteurs du câble USB ne peuvent être insérés que dans un seul sens. Si vous éprouvez des difficultés à insérer le connecteur, ne forcez pas. Vérifiez l'orientation du connecteur.
- Pour plus de détails sur la position du port USB sur l'ordinateur (ou le concentrateur USB), reportez-vous au manuel d'instructions de l'équipement correspondant.

2 Appuyez sur lorsque le motif à enregistrer apparaît dans l'écran de couture.

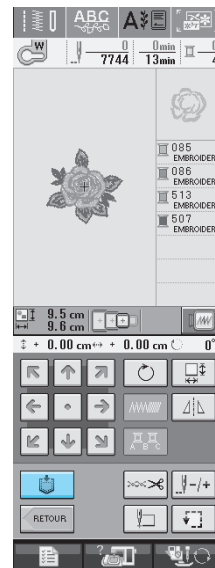

3 Appuyez sur .

- * Appuyez sur **FERMER** pour revenir à l'écran initial sans enregistrer.

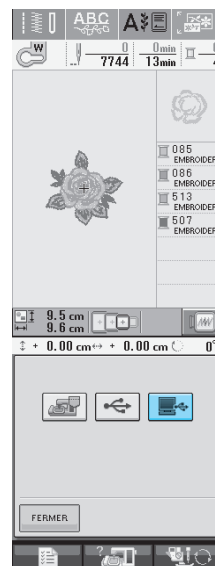

→ Le motif sera temporairement mémorisé dans "Disque amovible" sous "Poste de travail".

4 Sélectionnez le fichier .phc du motif dans "Disque amovible" et copiez-le sur l'ordinateur.

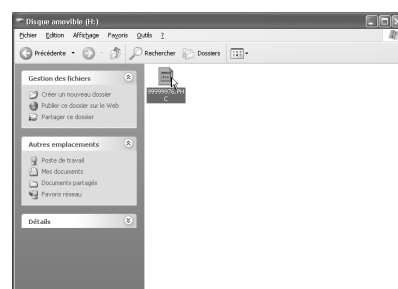

5

Broderie

Récupération des motifs mémorisés

1 Appuyez sur .

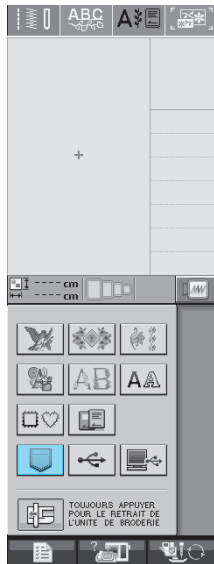

→ La machine affiche les motifs actuellement en mémoire.

2 Appuyez sur la touche du motif que vous souhaitez récupérer.

* Appuyez sur  pour revenir à l'écran initial.

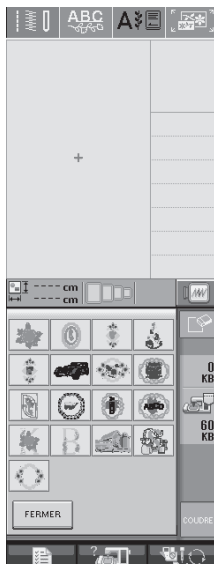

3 Appuyez sur .

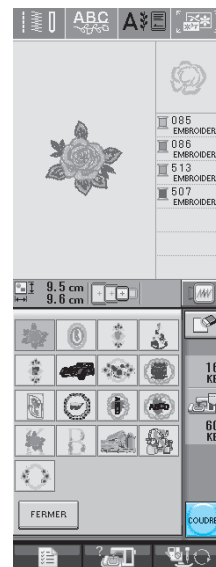

→ L'écran de couture s'affiche.

Rappel à partir d'un support USB

Vous pouvez rappeler un motif de broderie directement depuis le support USB ou un dossier du support USB. Si le motif se trouve sous le dossier, faites défiler les couches de dossiers en suivant le chemin vers celui-ci.

1 Insérez le support USB dans le connecteur de port USB de la machine (Reportez-vous à la page 168).

2 Appuyez sur .

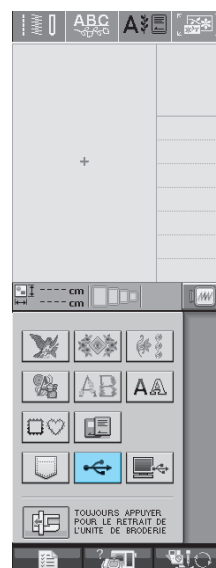

→ Les motifs de broderie et un dossier dans un dossier parent s'affichent.

3 Appuyez sur  lorsqu'il existe un sous-dossier pour trier deux ou plusieurs motifs de points sur le support USB, afin de faire apparaître le motif de point du sous-dossier.

* Appuyez sur  pour revenir à l'écran initial sans effectuer le rappel.

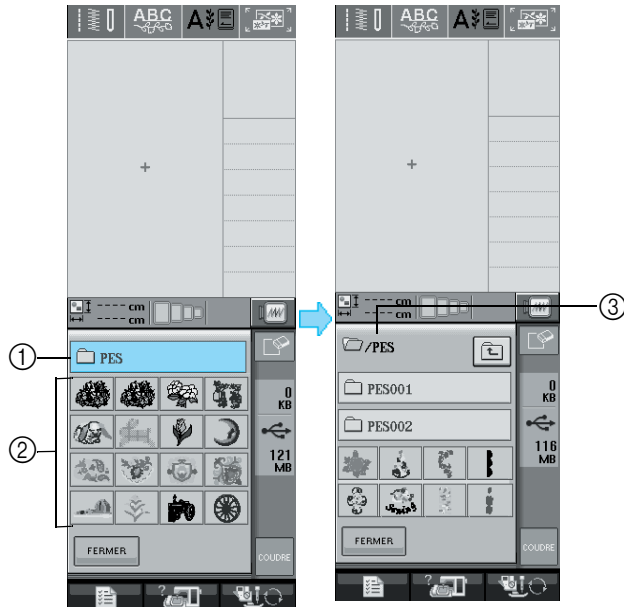

- ① Nom du dossier
- ② Motifs de broderie dans un dossier parent:
- ③ Chemin

→ Le chemin permettant d'afficher le dossier en cours en tête de liste. Les motifs de broderie et des dossiers dans un sous-dossier s'affichent.

* Appuyez sur  pour revenir sur le dossier précédent.

4 Appuyez sur la touche du motif que vous souhaitez récupérer.

* Appuyez sur  pour revenir à l'écran initial.

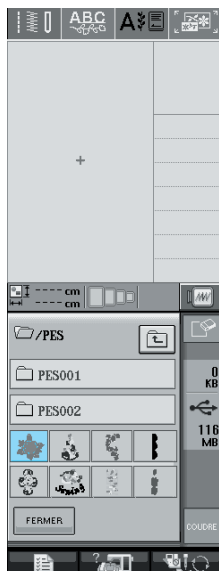

5 Appuyez sur .

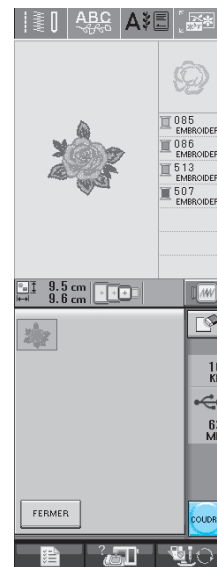

→ L'écran de couture s'affiche.

Rappel à partir de l'ordinateur

- 1** Branchez le connecteur du câble USB dans les connecteurs de port USB correspondants de l'ordinateur et de la machine (Reportez-vous à la page 169).
- 2** Sur l'ordinateur, ouvrez "Poste de travail", puis "Disque amovible".

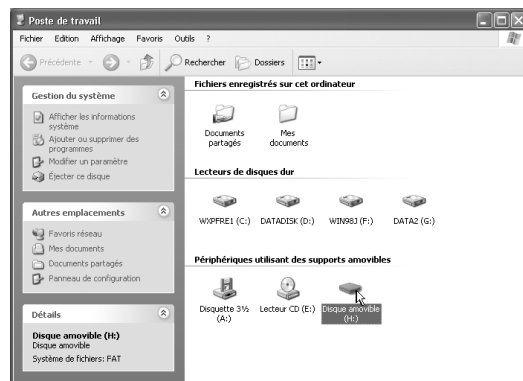

5

Broderie

3 Déplacez/copiez les données de motifs dans "Disque amovible".

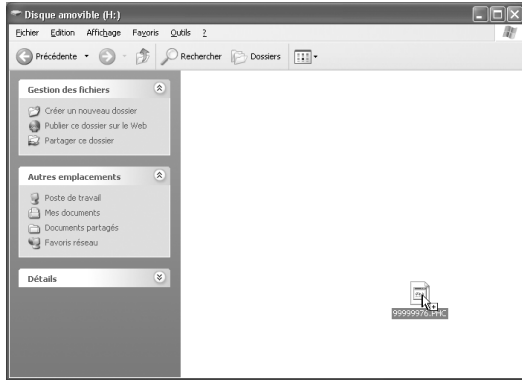

→ Les données de motifs dans "Disque amovible" sont enregistrées sur la machine.



Remarque

- Ne débranchez pas le câble USB pendant l'enregistrement des données.
- Ne créez pas de dossiers dans "Disque amovible". Les dossiers n'étant pas affichés, vous ne pouvez pas rappeler les données de motifs contenues dans ces dossiers.

4 Appuyez sur .



→ Les motifs de l'ordinateur s'affichent sur l'écran de sélection.

5 Appuyez sur la touche du motif que vous souhaitez rappeler.

* Appuyez sur **FERMER** pour revenir à l'écran initial.

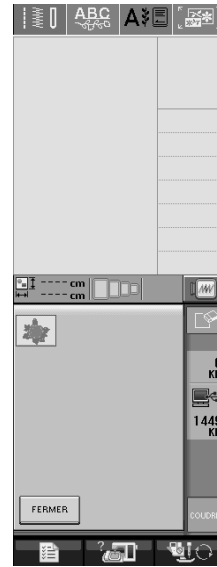

6 Appuyez sur **COUDRE.**

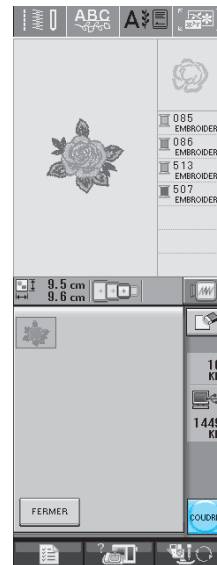

→ L'écran de couture s'affiche.

APPLICATIONS DE BRODERIE

Utilisation d'un motif d'encadrement pour créer un appliqué (1)

Vous pouvez utiliser des motifs d'encadrement de forme et de taille identiques pour créer une appliqué. Brodez un motif avec un point droit et un motif avec un point plumetis.

- 1 Sélectionnez un motif d'encadrement avec un point droit. Brodez le motif sur le tissu de l'appliqué, puis coupez soigneusement le long du bord extérieur de la forme.

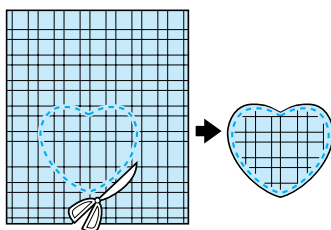
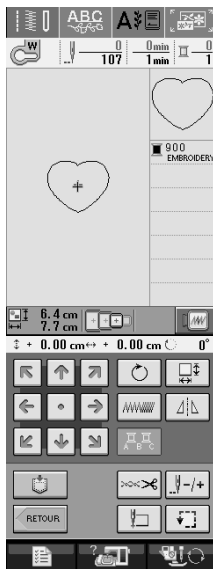

- 2 Brodez le même motif qu'à l'étape 1 sur le tissu de base.

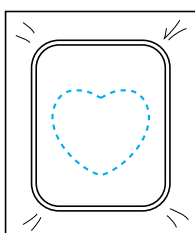

- 3 Appliquez une fine couche de colle à tissu ou pulvérisez un produit adhésif provisoire sur l'envers de l'appliqué créé à l'étape 1. Fixez l'appliqué sur le tissu de base en faisant correspondre les formes.

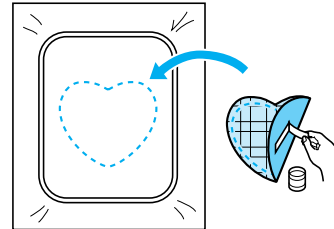

- 4 Sélectionnez un motif d'encadrement avec un point plumetis de forme identique à celle de l'appliqué. Brodez sur l'appliqué et le tissu de base de l'étape 3 pour créer l'appliqué.

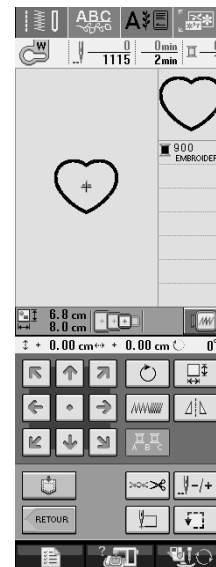

Remarque

- Si vous modifiez la taille ou l'emplacement des motifs lors de leur sélection, n'oubliez pas de noter leur nouvelle taille et leur nouvel emplacement.

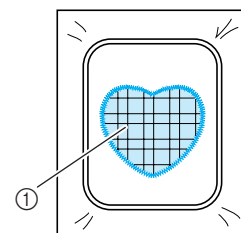

① Pièce d'appliqué



5

Broderie

Utilisation d'un motif d'encadrement pour créer un appliqué (2)

Il s'agit d'une seconde méthode de création d'appliqués à l'aide de motifs de broderie. Lors de l'utilisation de cette méthode, vous ne devez pas changer le tissu qui se trouve dans le cadre de broderie. Brodez un motif avec un point droit et un motif avec un point plumetis.

- 1** Sélectionnez un motif d'encadrement avec un point droit et brodez-le sur le tissu de base.

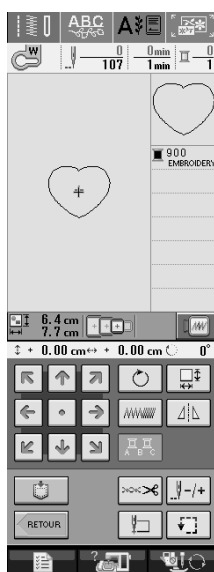

- 2** Placez le tissu d'appliqué sur le motif brodé à l'étape 1.

* Vérifiez que le tissu d'appliqué recouvre complètement la couture.

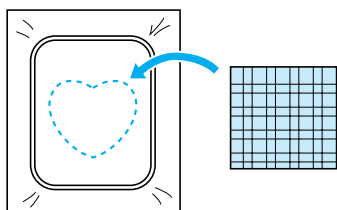

- 3** Brodez le même motif sur le tissu d'appliqué.

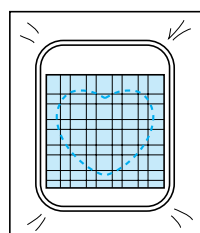

- 4** Retirez le cadre de broderie de l'unité de broderie et coupez le long de la couture extérieure.

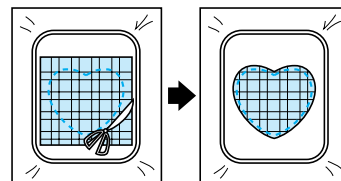

Remarque

- Ne retirez pas le tissu du cadre de broderie pour le couper. De même, veillez à ne pas tirer trop fort sur le tissu. Sinon, il risque de se détendre dans le cadre.

- 5** Sélectionnez un motif d'encadrement avec un point plumetis de forme identique à celle de l'appliqué.

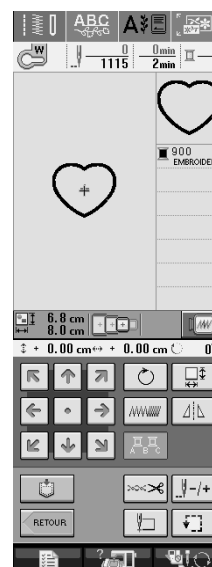

Remarque

- Ne modifiez pas la taille ou l'emplacement du motif.

- 6** Refixez le cadre de broderie à l'unité de broderie et brodez le motif en points plumetis pour créer une appliqué.

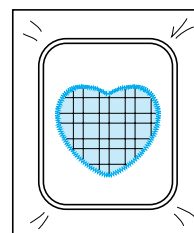

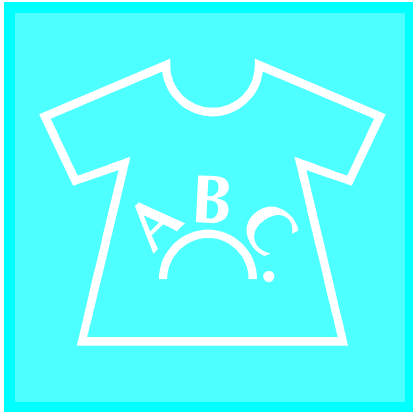

Chapitre 6

Modification de la broderie

EXPLICATION DES FONCTIONS	176
SELECTION DES MOTIFS A MODIFIER.....	177
Sélection des motifs de broderie/motifs à l'ancienne/motifs de bordure/ motifs en point de croix/motifs alphanet floral/motifs d'encadrement.....	178
Sélection des motifs de caractères alphabétiques.....	178
MODIFICATION DES MOTIFS.....	181
■ Fonction des touches.....	182
Déplacement du motif	183
Rotation du motif	183
Modification de la taille du motif.....	184
Suppression du motif.....	185
Modification de la configuration des motifs de caractères alphabétiques	185
Modification de l'espacement des caractères alphabétiques	185
Modification de la couleur chaque caractère alphabétique d'un motif	186
Modification de la couleur des fils	187
Création d'un tableau de fils personnels	188
■ Ajout d'une couleur au tableau de fils personnels à partir de la liste	189
Sélection d'une couleur dans le tableau de fils personnels.....	189
Conception de motifs répétés.....	190
■ Couture de motifs répétés	190
■ Répétition d'un élément d'un motif répété.....	192
■ Attribution de repères de fils.....	193
Après la modification	194
COMBINAISON DE MOTIFS.....	195
Modification de motifs combinés	195
Couture de motifs combinés	197
UTILISATION DE LA FONCTION DE MEMOIRE	198

EXPLICATION DES FONCTIONS

Les fonctions de modification de la broderie permettent de combiner des motifs de broderie et de caractères, de modifier leur taille, de les faire pivoter et de réaliser de nombreuses autres fonctions de modification. Cette machine peut réaliser les 9 fonctions reprises dans la liste ci-dessous.

■ Combinaison de motifs

Vous pouvez facilement créer des combinaisons de motifs de broderie, de motifs d'encadrement, de motifs de caractères, de motifs mémorisés dans la machine, de motifs provenant de cartes de broderie vendues séparément et de nombreux autres motifs.

■ Déplacement de motifs

Vous pouvez modifier la position des motifs dans la zone de broderie de 30 cm x 18 cm (env. 12 pouces x 7 pouces) et la vérifier ensuite sur l'écran LCD.

■ Rotation des motifs

Vous pouvez faire pivoter les motifs de un, 10 ou 90 degrés à la fois.

■ Agrandissement ou réduction de motifs

Vous pouvez agrandir ou réduire les motifs.

- Cette fonction n'est pas disponible pour certains motifs.

■ Création d'images en miroir

Vous pouvez créer des images en miroir horizontales.

- Cette fonction n'est pas disponible pour certains motifs.

■ Modification de l'espacement des caractères alphabétiques

Vous pouvez augmenter ou réduire l'espacement entre les caractères dans les motifs combinés.

■ Modification de l'aspect/de la disposition des caractères alphabétiques

Vous pouvez modifier la disposition des caractères en courbe, en diagonale, etc. Vous avez six possibilités au total.

■ Modification de la couleur des fils des motifs

Vous pouvez modifier la couleur des fils du motif pour broder vos couleurs favorites.

■ Création d'un motif répétitif

Vous pouvez ajouter des copies d'un motif pour en créer un qui se répète horizontalement ou verticalement.

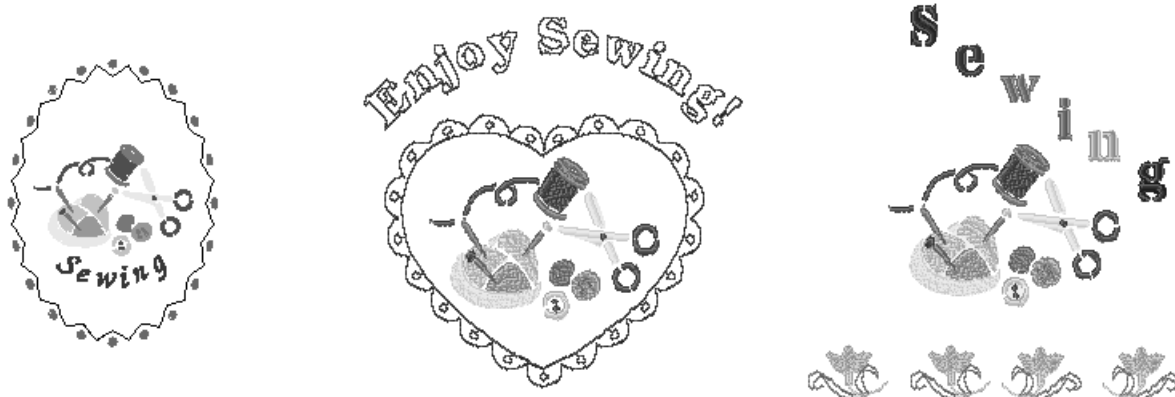

SELECTION DES MOTIFS A MODIFIER

Préparez la machine pour la broderie conformément aux instructions de la page 126 et appuyez sur



pour afficher l'écran ci-dessous.

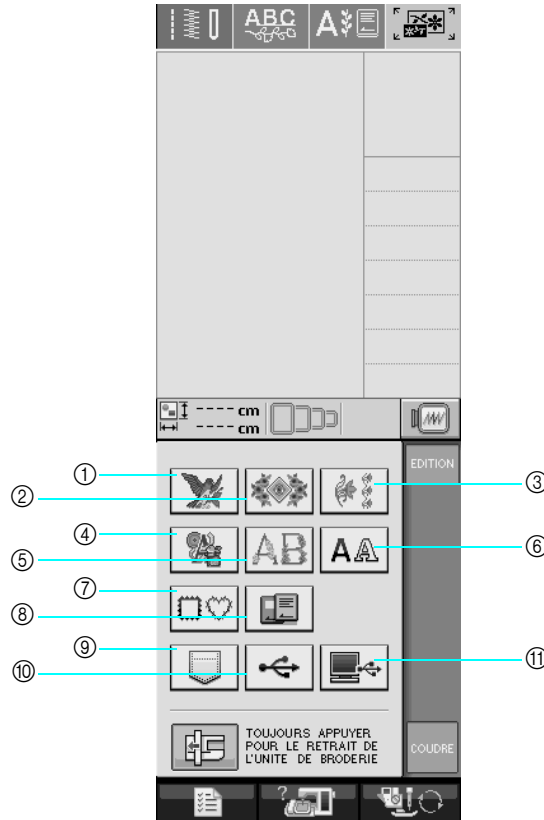

- ① Motifs de broderie
- ② Motifs à l'ancienne
- ③ Motifs de bordure
- ④ Motifs en point de croix
- ⑤ Motifs alphabet floral
- ⑥ Motifs caractères alphabétiques
- ⑦ Motifs d'encadrement
- ⑧ Motifs provenant d'une carte de broderie (vendue séparément)
- ⑨ Motifs mémorisés dans la machine (Reportez-vous à la page 170)
- ⑩ Motifs enregistrés sur un support USB (Reportez-vous à la page 170)
- ⑪ Motifs enregistrés sur l'ordinateur (Reportez-vous à la page 171)





Mémo

Reportez-vous à la page 131 pour plus d'informations sur l'écran de sélection de chaque catégorie.



Remarque

Vous pouvez également coudre des points de couture courants ou des points décoratifs/de caractères lorsque l'unité de broderie est installée en appuyant sur  ou sur  (un message confirmant le déplacement du chariot s'affiche). Relevez les griffes d'entraînement et installez le pied-de-biche approprié avant de coudre.



6

Modification de la broderie

Sélection des motifs de broderie/ motifs à l'ancienne/motifs de bordure/motifs en point de croix/motifs alphanet floral/ motifs d'encadrement

- 1 Sélectionnez la catégorie du motif.
- 2 Appuyez sur la touche du motif à modifier.

* Reportez-vous aux pages 132 et 134 pour plus d'informations sur la sélection des motifs.

→ Le motif s'affiche dans la partie supérieure de l'écran.

- 3 Appuyez sur  .

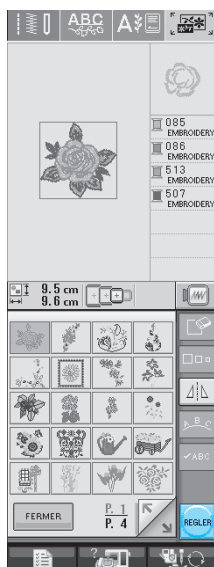

→ Le motif sélectionné pour modification est encadré en rouge sur l'écran de modification de la broderie.

- 4 Reportez-vous à la section Reportez-vous à la section "MODIFICATION DES MOTIFS" à la page 181 pour modifier le motif.

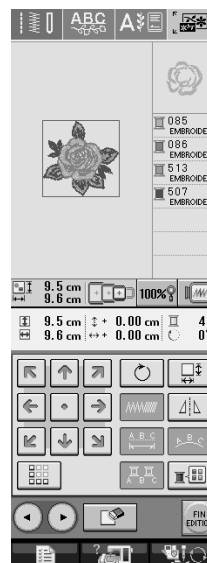

Sélection des motifs de caractères alphabétiques

Lorsque vous sélectionnez des motifs de caractères à l'écran de modification de la broderie, vous pouvez simultanément modifier l'aspect du motif.

- 1 Appuyez sur  .

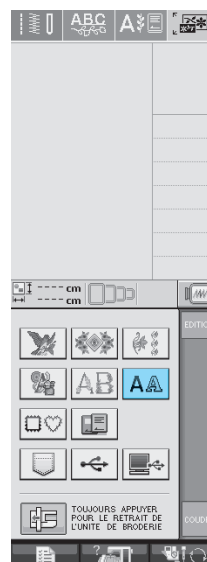

2 Sélectionnez la police, puis entrez les caractères. (Exemple : A B C D)

- * Reportez-vous à la page 133 pour plus d'informations sur la sélection des caractères.

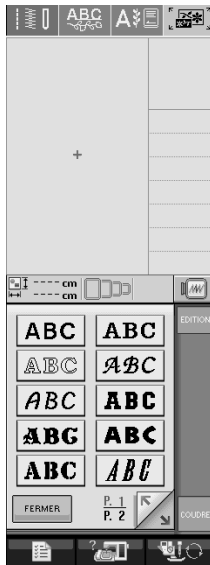

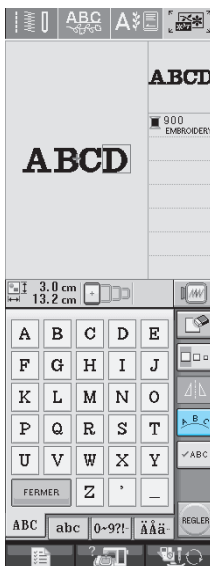

3 Appuyez sur pour modifier la disposition du motif.

- * Si la taille des caractères est trop petite, appuyez sur  pour afficher tous les caractères entrés.



4 Sélectionnez la disposition. (Exemple :







Si vous sélectionnez un arc, utilisez les touches  et  pour en modifier la courbure.

- * Appuyez sur  pour aplanir l'arc.
- * Appuyez sur  pour arrondir l'arc.



Mémo

Si vous sélectionnez , les touches  et  deviennent  et . Vous pouvez augmenter ou réduire la pente.



6

Modification de la broderie

5 Appuyez sur **FERMER** pour revenir à l'écran initial.

6 Lorsque vous avez terminé les sélections, appuyez sur **REGLER**.

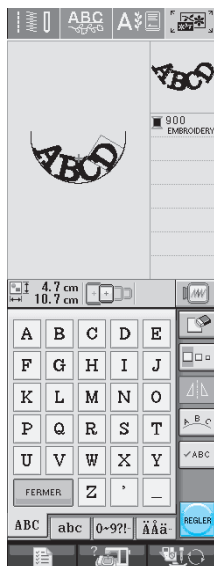

→ L'écran de modification de la broderie s'affiche.

7 Reportez-vous à la section **Reportez-vous à la section "MODIFICATION DES MOTIFS" à la page 181 pour modifier le motif.**

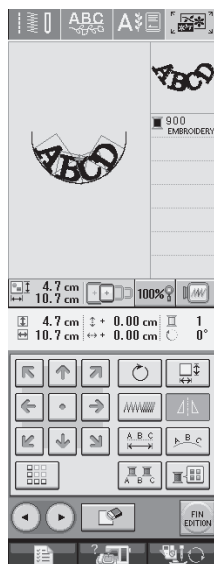

MODIFICATION DES MOTIFS

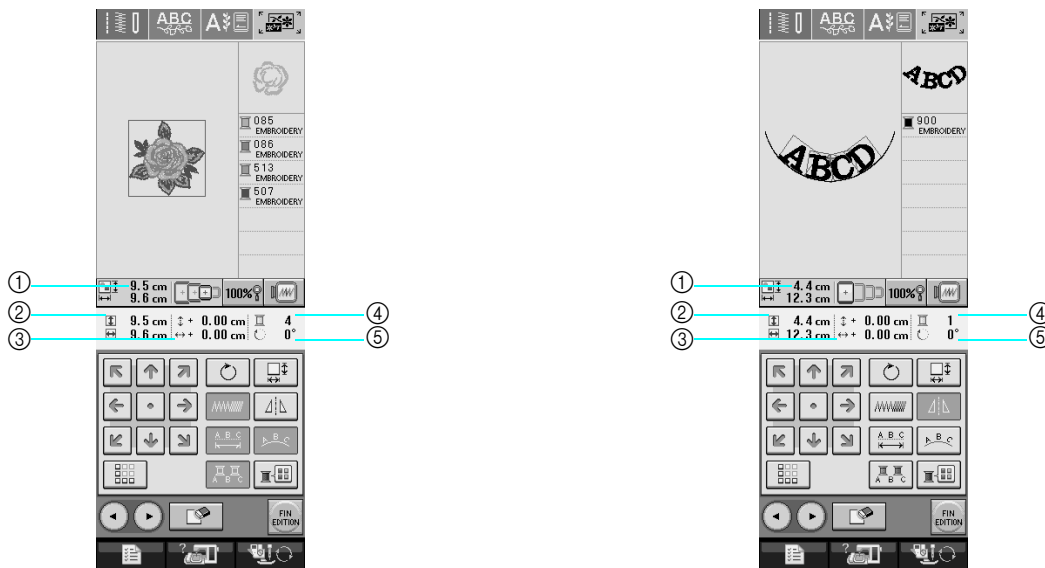

- ① Indique la taille de l'ensemble des motifs combinés.
- ② Indique la taille du motif actuellement sélectionné.
- ③ Indique l'éloignement par rapport au centre du cadre.
- ④ Indique la couleur actuellement sélectionnée et le nombre de couleurs du motif.
- ⑤ Indique le degré de rotation du motif.



Mémo

Si une touche s'affiche en gris clair, vous ne pouvez pas utiliser cette fonction avec le motif sélectionné.



6

■ Fonction des touches

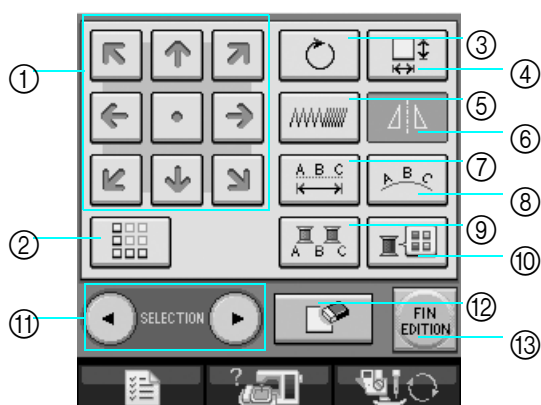

N°	Affichage	Nom de la touche	Description	Page
①		Touches flèches (Touche centre)	Appuyez sur ces touches pour déplacer le motif dans le sens indiqué par la flèche de la touche. (Appuyez sur pour que le motif revienne à sa position initiale.)	183
②		Touche de bordure	Appuyez sur cette touche pour créer un motif répétitif.	190
③		Touche de rotation	Appuyez sur cette touche pour faire pivoter le motif. Vous pouvez faire pivoter un motif de un, 10 ou 90 degrés à la fois.	183
④		Touche de taille	Appuyez sur cette touche pour modifier la taille du motif. Les motifs peuvent être agrandis ou réduits.	184
⑤		Touche de densité	Appuyez sur cette touche pour modifier la densité des motifs d'encadrement ou de caractères.	162
⑥		Touche d'image en miroir horizontale	Appuyez sur cette touche pour créer une image en miroir horizontale du motif sélectionné.	162
⑦		Touche d'espacement des caractères	Appuyez sur cette touche pour modifier l'espacement des motifs de caractères.	185
⑧		Touche d'assemblage	Appuyez sur cette touche pour modifier la configuration d'un motif de caractères.	185
⑨		Touche multicolore	Appuyez sur cette touche pour modifier la couleur individuelle des caractères d'un motif.	186
⑩		Touche de palette de couleurs des fils	Appuyez sur cette touche pour modifier les couleurs du motif affiché.	187
⑪		Touche de sélection des motifs	Si vous avez sélectionné un motif combiné, utilisez ces touches pour sélectionner une partie du motif à modifier.	—
⑫		Touche d'effacement	Appuyez sur cette touche pour effacer le motif sélectionné (le motif encadré en rouge).	185
⑬		Touche de fin de modification	Appuyez sur cette touche pour passer à l'étape suivante.	194

Déplacement du motif

Appuyez sur  pour déplacer le motif dans le sens indiqué sur la touche.

Appuyez sur  pour recentrer le motif.

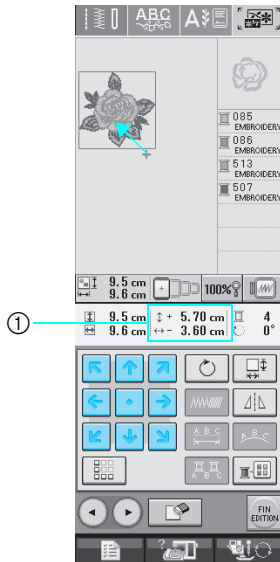





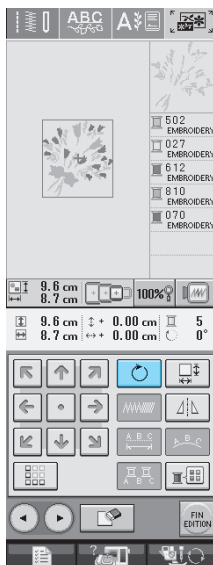

① Eloignement par rapport au centre

Rotation du motif

1 Appuyez sur .



2 Sélectionnez l'angle de rotation du motif.

- * Appuyez sur  pour faire pivoter le motif de 90 degrés vers la gauche.
- * Appuyez sur  pour faire pivoter le motif de 90 degrés vers la droite.
- * Appuyez sur  pour faire pivoter le motif de 10 degrés vers la gauche.
- * Appuyez sur  pour faire pivoter le motif de 10 degrés vers la droite.
- * Appuyez sur  pour faire pivoter le motif de 1 degré vers la gauche.
- * Appuyez sur  pour faire pivoter le motif de 1 degré vers la droite.
- * Appuyez sur  pour que le motif revienne à sa position initiale.

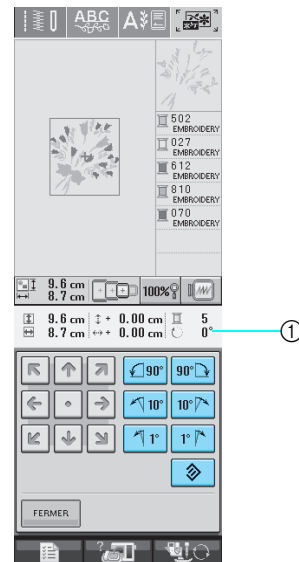

① Degré de rotation du motif



6

Modification de la broderie

3 Appuyez sur **FERMER** pour revenir à l'écran initial.

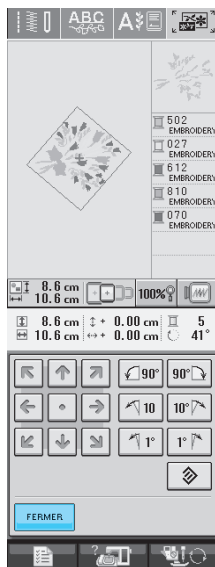





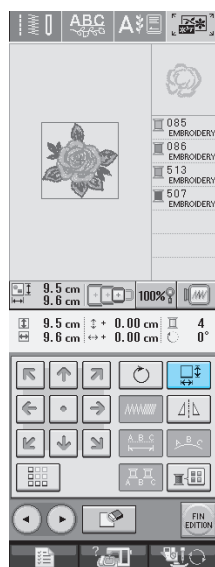

Modification de la taille du motif

1 Appuyez sur .



2 Sélectionnez le sens dans lequel modifier la taille.

- * Appuyez sur  pour agrandir le motif.
- * Appuyez sur  pour rétrécir le motif.
- * Appuyez sur  pour étirer le motif horizontalement.
- * Appuyez sur  pour comprimer le motif horizontalement.
- * Appuyez sur  pour étirer le motif verticalement.
- * Appuyez sur  pour comprimer le motif verticalement.
- * Appuyez sur  pour que le motif revienne à son aspect initial.

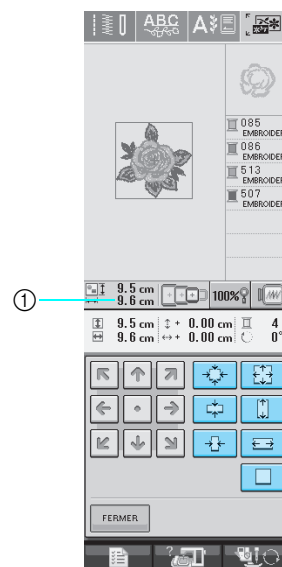

① Indique la taille du motif en cours de modification.

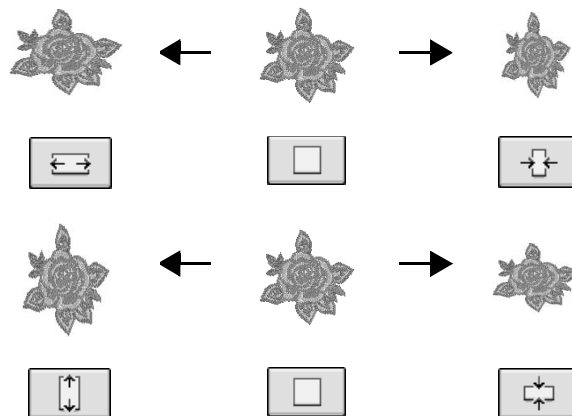

3 Appuyez sur **FERMER** pour revenir à l'écran initial.

Suppression du motif

Appuyez sur  pour supprimer le motif de l'écran.

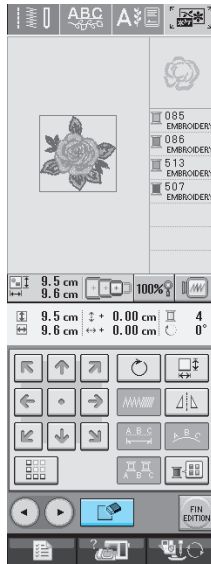

Modification de la configuration des motifs de caractères alphabétiques

1 Appuyez sur .

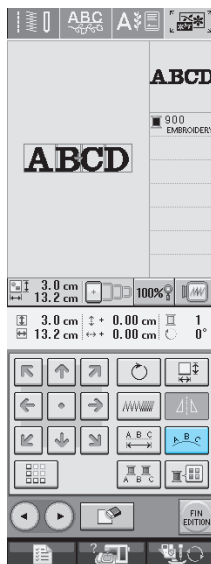

2 Appuyez sur la touche de la disposition à broder.

* Reportez-vous à la page 179 pour plus d'informations sur les types de disposition.

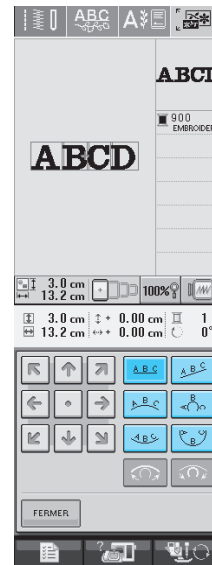

→ L'écran indique la disposition sélectionnée.

3 Appuyez sur .



Modification de l'espacement des caractères alphabétiques

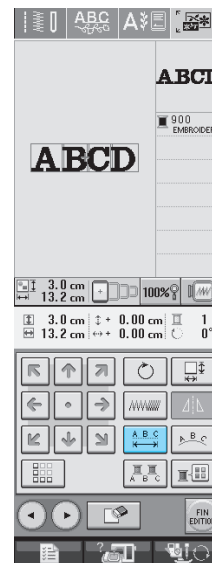

1 Appuyez sur .



6

Modification de la broderie

2 Utilisez  ou  pour modifier l'espacement.

- * Appuyez sur  pour augmenter l'espacement des caractères.
- * Appuyez sur  pour réduire l'espacement des caractères.
- * Appuyez sur  pour que le motif revienne à son aspect initial.

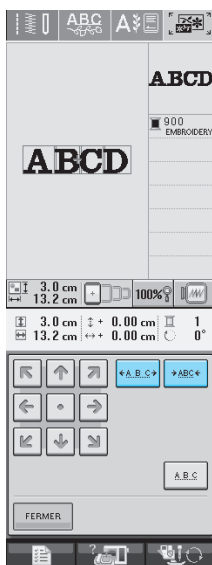

A B C D ↔ ABCD



3 Appuyez sur  pour revenir à l'écran initial.

Modification de la couleur chaque caractère alphabétique d'un motif

1 Appuyez sur  pour attribuer un couleur de fil à chaque caractère.

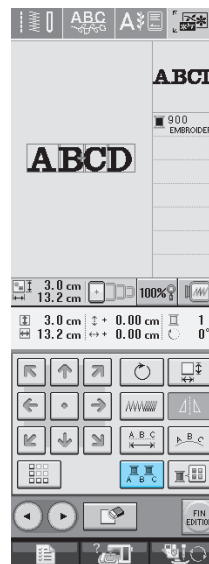

2 Modifiez le fil pour coudre chaque caractère dans une couleur différente.

- * Appuyez sur  pour modifier l'ordre de couture des couleurs (Reportez-vous à la page 187).

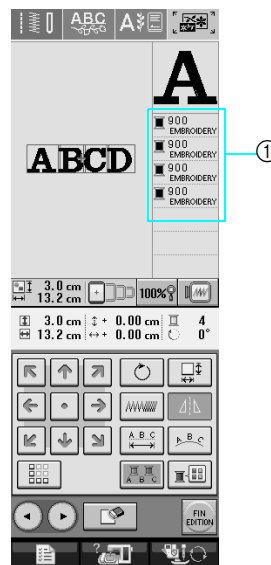

① Couleur de chaque caractère



Modification de la couleur des fils

Vous pouvez modifier la couleur des fils en déplaçant vers le haut la couleur à modifier dans l'ordre de couture et en sélectionnant une nouvelle couleur parmi celles des fils de la machine.

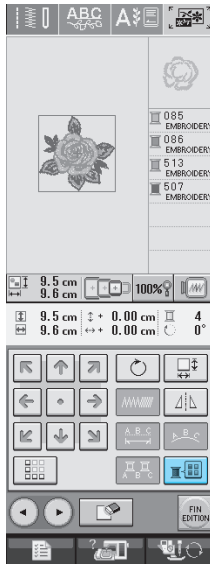



1 Appuyez sur .



→ L'écran de la palette de couleurs des fils s'affiche.

2 Appuyez sur  ou  pour placer la couleur à modifier en tête de liste dans l'ordre de couture.



3 Appuyez sur     pour choisir une nouvelle couleur dans la palette.

- * Pour revenir à la couleur initiale, appuyez sur . Si plusieurs couleurs ont été modifiées, cette commande rendra à toutes les couleurs leur couleur initiale.
- * Vous pouvez sélectionner des couleurs dans la palette en touchant directement l'écran avec le stylet.

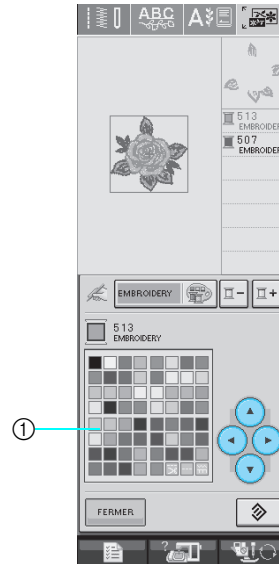

① Palette de couleurs

→ La couleur sélectionnée apparaît en tête de liste dans l'ordre de couture.

4 Appuyez sur .

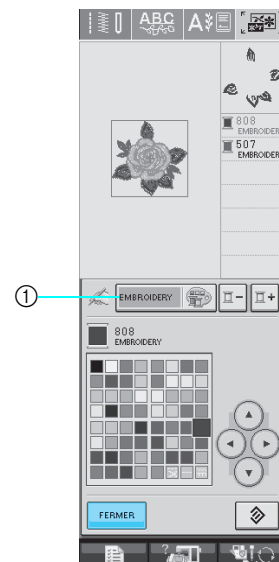

① Palette de couleurs/touche de modification de tableau de fils personnels

→ L'écran indique les couleurs modifiées.



Mémo

Pour sélectionner une couleur dans le tableau de fils personnels, reportez-vous à la section "Sélection d'une couleur dans le tableau de fils personnels" à la page 189.



6

Modification de la broderie

Création d'un tableau de fils personnels

Vous pouvez créer un tableau de fils personnels contenant les couleurs de fils les plus souvent utilisées. Vous pouvez sélectionner des couleurs de fils dans la longue liste des couleurs de fils de la machine parmi cinq marques de fils différentes. Vous pouvez sélectionner n'importe quelle couleur et la déplacer dans votre tableau de fils personnels.



Remarque

Certaines machines peuvent déjà contenir 300 couleurs de fils Robison-Anton supplémentaires dans le tableau de fils personnels.

1 Appuyez sur , puis sur .

Appuyez sur pour afficher l'écran P.5.

2 Utilisez pour sélectionner l'emplacement où ajouter une couleur dans le tableau de fils personnels.

- * Vous pouvez également toucher directement la palette avec le stylet.
- * Vous pouvez faire défiler les 100 couleurs à la fois à l'aide des touches et dans le tableau de fils personnels.



① Tableau de fils personnels

3 Utilisez pour sélectionner l'une des marques de fils dans la machine.

4 Utilisez pour entrer un numéro de couleur à quatre chiffres.

- * Si vous faites une erreur, appuyez sur pour effacer le mauvais chiffre, puis entrez le chiffre correct.

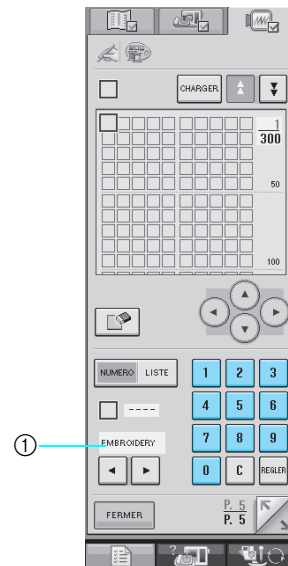

① Marque du fil

5 Appuyez sur .

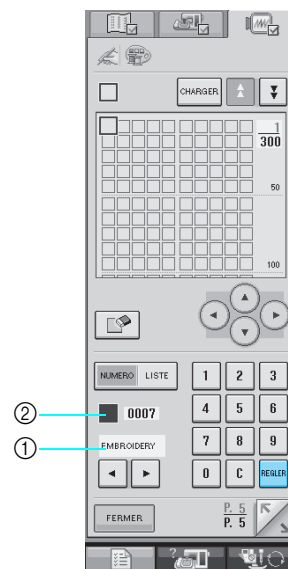

① Marque du fil
② Numéro entré

→ La couleur de fil sélectionnée est définie dans le tableau de fils personnels.



Remarque

- Si vous n'appuyez pas sur , le numéro de la couleur de fil ne sera pas modifié.

6 Répétez les étapes précédentes jusqu'à ce que toutes les couleurs de fils souhaitées soient spécifiées.

* Pour supprimer une couleur spécifiée de la palette, appuyez sur .

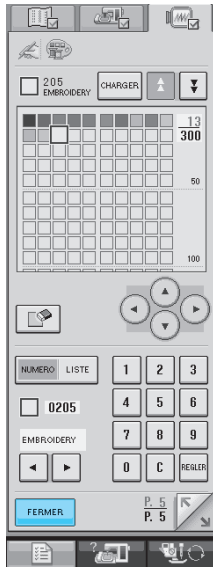

7 Appuyez sur **FERMER** pour revenir à l'écran initial.



■ Ajout d'une couleur au tableau de fils personnels à partir de la liste

1 Répétez les précédentes étapes **1** à **3**.

2 Appuyez sur **NUMERO LISTE** pour afficher la liste des fils.

3 Utilisez   pour sélectionner une couleur de fil.

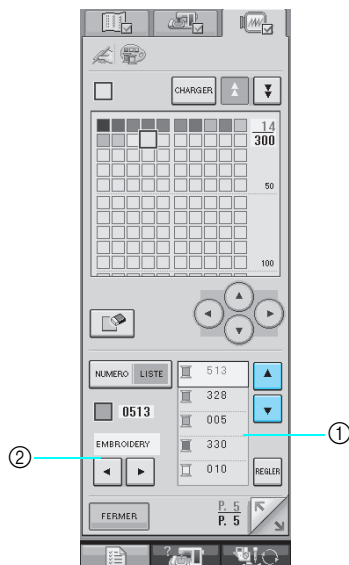

- ① Liste des fils
- ② Marque du fil

4 Appuyez sur **REGLER**.

5 Répétez les étapes précédentes jusqu'à ce que toutes les couleurs de fils souhaitées soient spécifiées.

* Pour supprimer une couleur spécifiée de la palette, appuyez sur .



Sélection d'une couleur dans le tableau de fils personnels

Vous pouvez sélectionner une couleur de fil parmi les 300 définies dans le tableau de fils personnels.

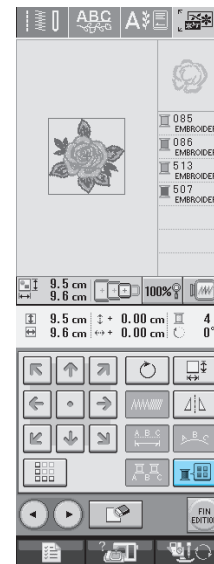
1 Appuyez sur .



→ L'écran de la palette de couleurs des fils s'affiche.

2 Appuyez sur  ou  pour placer la couleur à modifier en tête de liste dans l'ordre de couture.

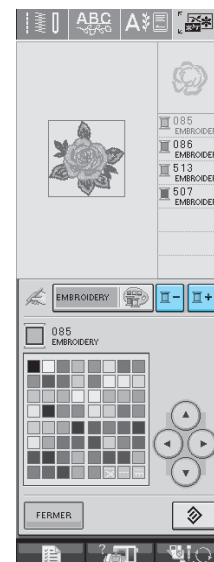





6

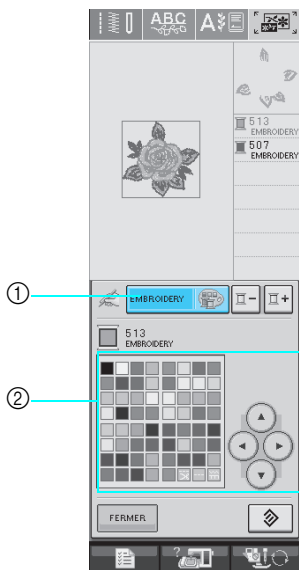

Modification de la broderie

3 Appuyez sur  .



- ① Palette de couleurs/touche de modification des fils personnels
 - ② Palette de couleurs
- Le tableau de fils personnels s'affiche.

4 Appuyez sur     pour sélectionner une nouvelle couleur dans le tableau de fils personnels.

- * Utilisez  et  pour faire défiler le tableau de fils personnels.
- * Appuyez sur  pour revenir à la couleur initiale.
- * Vous pouvez sélectionner des couleurs dans le tableau de fils personnels en touchant directement l'écran avec le stylet.

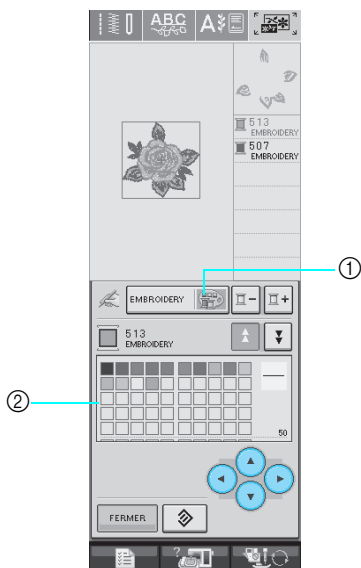

- ① Fil personnel
 - ② Tableau de fils personnels
- L'écran indique les couleurs modifiées.

5 Appuyez sur  .

Conception de motifs répétés

■ Couture de motifs répétés

La fonction de bordure vous permet de créer des points à l'aide de motifs répétés. Vous pouvez également régler l'espacement des motifs dans un point de motif répété.

1 Sélectionnez un motif et appuyez sur  .

2 Appuyez sur  .

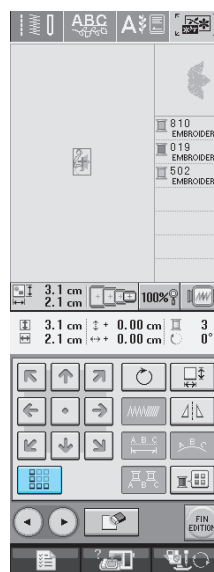

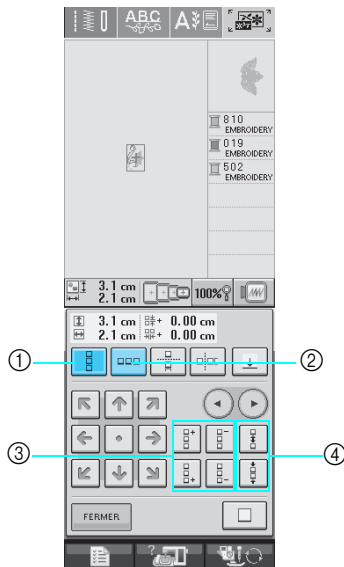

3 Sélectionnez le sens dans lequel le motif sera répété.



- ① Verticalement
- ② Horizontalement
- ③ Touches de répétition et de suppression
- ④ Touches d'espacement



→ L'indicateur du sens du motif sera modifié en fonction du sens sélectionné.

4 Utilisez la touche pour répéter le motif au-dessus et la touche pour répéter le motif en dessous.

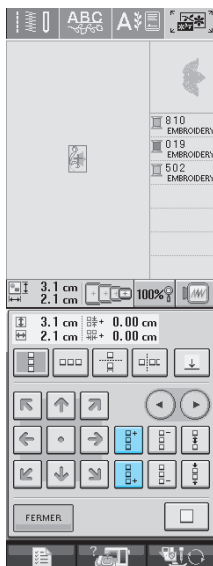
- * Pour supprimer le motif supérieur, appuyez sur .
- * Pour supprimer le motif inférieur, appuyez sur .



5 Réglez l'espacement du motif répété.

- * Pour agrandir l'espacement, appuyez sur .
- * Pour réduire l'espacement, appuyez sur .

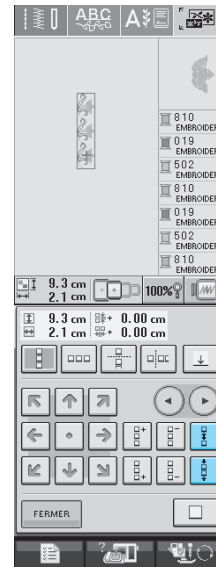

Mémo

Vous ne pouvez régler que l'espacement des motifs encadrés en rouge.

6 Terminez les motifs répétés en répétant les étapes 3 à 5.

7 Appuyez sur pour terminer la répétition.

Mémo

- Si plusieurs motifs sont créés, ils seront tous regroupés comme un seul motif dans le cadre rouge.

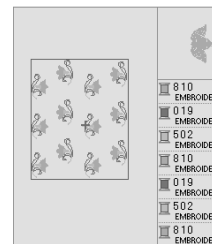

- Si vous modifiez le sens dans lequel le motif sera répété, tous les motifs du cadre rouge seront automatiquement regroupés comme une unité répétitive. Appuyez sur  pour rendre à un motif répété sa forme simple. Reportez-vous à la section suivante pour savoir comment répéter un élément d'un motif répété.





6

Modification de la broderie

■ Répétition d'un élément d'un motif répété

L'utilisation de la fonction de coupure vous permet de sélectionner un élément d'un motif répété et de ne répéter que lui. Cette fonction vous permet de dessiner des motifs répétés complexes.

1 Sélectionnez le sens dans lequel le motif répété sera coupé.

- * Appuyez sur  pour couper horizontalement.
- * Appuyez sur  pour couper verticalement.

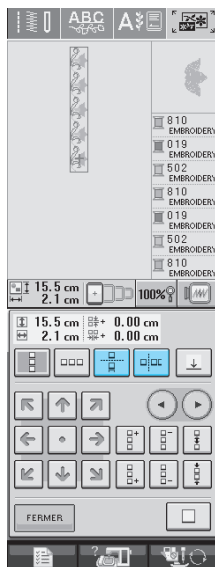

→ L'indicateur du sens du motif sera modifié en fonction du sens sélectionné.

2 Utilisez et pour sélectionner la ligne de coupure.

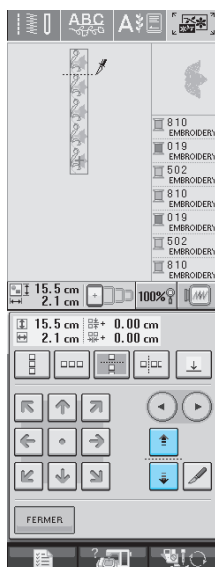

→ La ligne de coupure se déplace.

3 Appuyez sur .

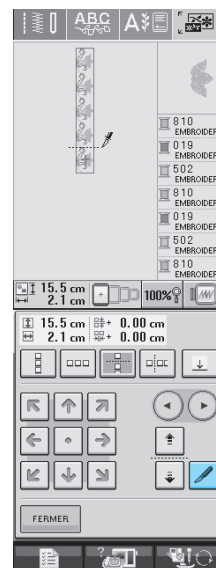

→ Le motif répété est divisé en deux éléments distincts.

4 Utilisez et pour sélectionner l'élément à répéter.

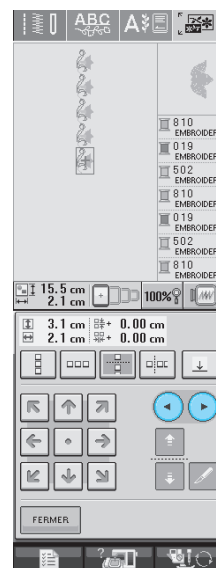

5 Répétez l'élément sélectionné.

6 Appuyez sur  pour terminer la répétition.

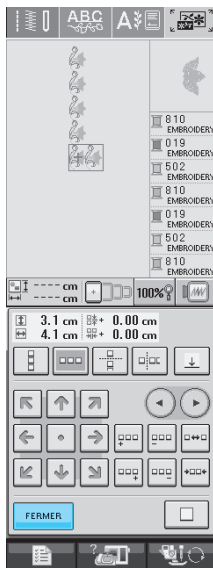

Remarque

- Une fois le motif répété divisé en éléments distincts, vous ne pouvez plus revenir au motif répété initial.

Attribution de repères de fils

En cousant des repères de fil, vous pouvez aisément aligner des motifs lors de la couture d'une série. Lorsque la couture sur un motif est terminée, un repère de fil sous la forme d'une flèche est cousu à l'aide du fil final. Lors de la couture d'une série de motifs, utilisez la pointe de cette flèche pour positionner les dessins suivants à coudre.



Mémo

- Lorsque vous répétez la couture de motifs individuels, les repères des fils peuvent être cousus autour du périmètre du motif uniquement.
- Il est impossible de coudre des repères aux emplacements affichés en gris clair.

1 Appuyez sur .

2 Appuyez sur .

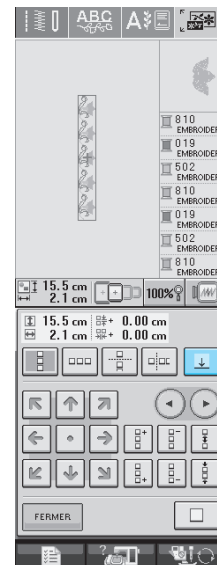

6



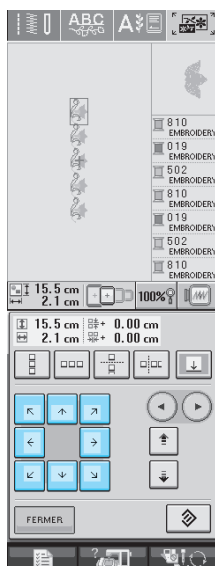

Modification de la broderie

3 Appuyez sur  pour sélectionner le repère de fil à coudre.



Mémo

• En présence de plusieurs éléments, utilisez

 et  ou  et  pour sélectionner un motif à attribuer à un ou plusieurs repère(s) de fil.

4 Appuyez sur .

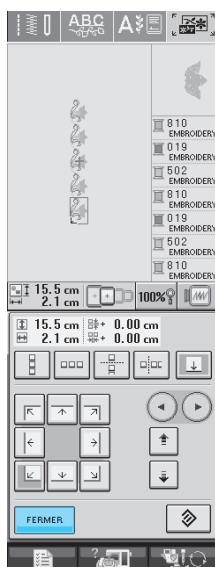

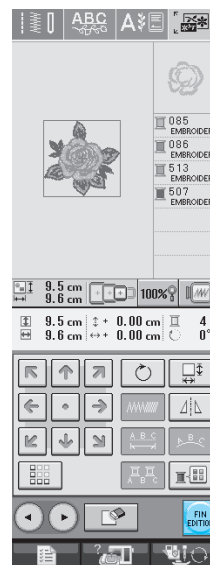

Après la modification

1 Appuyez sur .

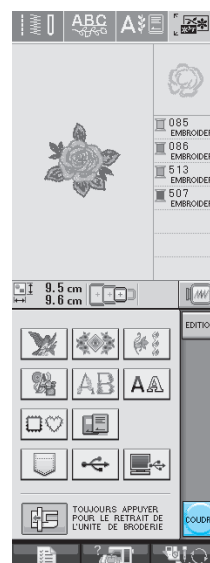

2 Si vous souhaitez coudre le motif immédiatement, appuyez sur  pour afficher l'écran de couture.





- * Appuyez sur  pour revenir à l'écran de modification de la broderie.
- * Pour combiner le motif avec d'autres motifs, sélectionnez le motif suivant dans cet écran (Reportez-vous à la page 195).
- * Reportez-vous à la page 146 pour plus d'informations sur la couture de motifs.



Mémo

Si vous revenez à l'écran de modification

après avoir appuyé sur , appuyez sur

, puis sur .

COMBINAISON DE MOTIFS



Modification de motifs combinés

Exemple: Combinaison de caractères alphabétiques avec un motif de broderie et modification



- 1 Appuyez sur  pour sélectionner un motif de broderie.



- 2 Utilisez  pour afficher P.4, puis sélectionnez .

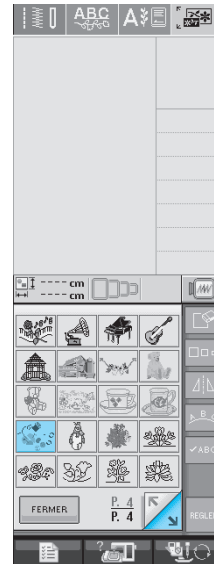

- 3 Appuyez sur .

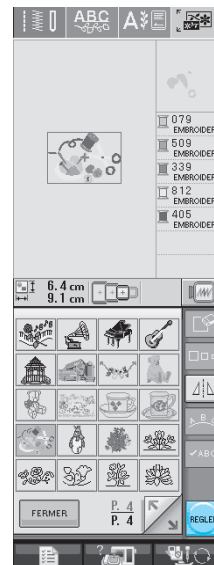

6

Modification de la broderie

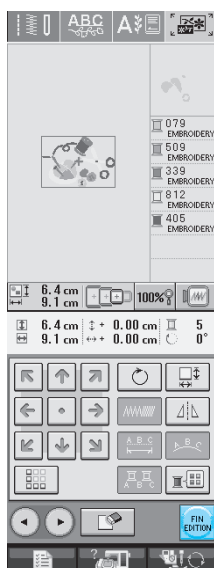

4 Appuyez sur  .

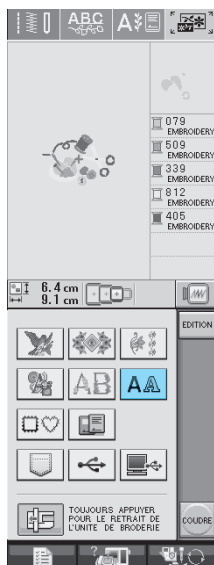

5 Appuyez sur  pour entrer les caractères alphabétiques.



6 Sélectionnez  et entrez "Sewing".

* Après avoir sélectionné  , appuyez sur  pour modifier la taille des caractères sur M, puis entrez les caractères restants.

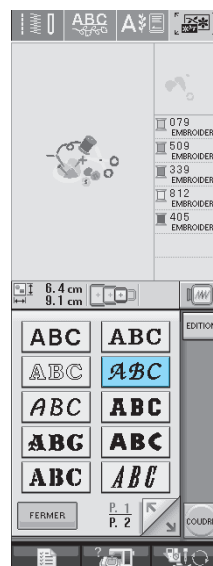

→ Les caractères entrés s'affichent au centre de l'affichage.

7 Appuyez sur  .

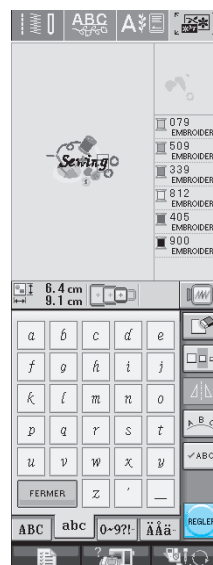

8 Utilisez  pour déplacer les caractères.

9 Appuyez sur  pour modifier la disposition des caractères.

* Reportez-vous à la page 185 pour plus d'informations sur la modification de la disposition.

10 Appuyez sur pour modifier la couleur des caractères.

- * Reportez-vous à la page 187 pour plus d'informations sur la modification de la couleur.

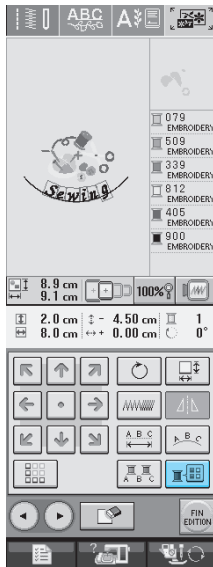

11 Lorsque toutes les opérations de modification sont terminées, appuyez sur .

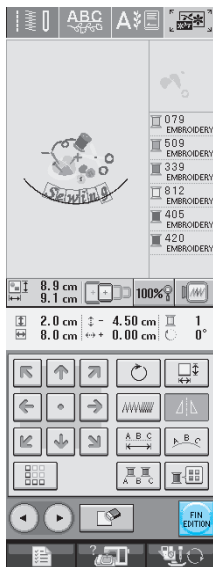

Couture de motifs combinés

Les motifs combinés seront brodés dans leur ordre d'entrée. Dans cet exemple, l'ordre de broderie sera le suivant :



Remarque

Suivez les instructions de la section "Couture de motifs de broderie" à la page 147.

1 Brodez en suivant l'ordre des couleurs indiqué à droite de l'écran.

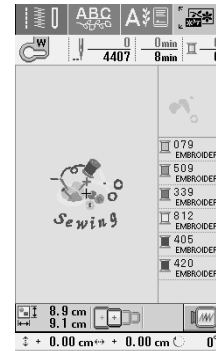

- Lorsque la bordure est terminée, le curseur [+] passe à la partie "Sewing" du motif.

2 Brodez *Sewing*.

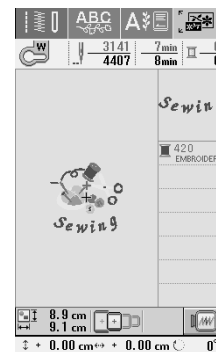

- Lorsque "Sewing" est broder, l'écran de couture réapparaît.



6

Modification de la broderie

UTILISATION DE LA FONCTION DE MEMOIRE

Comme les motifs de broderie du chapitre 5, vous pouvez mémoriser des motifs de broderie modifiés dans la machine, sur un ordinateur ou un support USB, mais aussi les récupérer lorsqu'ils y sont. Reportez-vous aux sections appropriées du chapitre 5 pour la mémorisation et la récupération de motifs de broderie et suivez les mêmes procédures pour mémoriser et récupérer des motifs de broderie modifiés. Reportez-vous à la page 164 pour plus d'informations sur la FONCTION DE MEMOIRE.



Chapitre 7

MY CUSTOM STITCH (MON POINT PERSONNEL)

CONCEPTION D'UN POINT.....200

ENTREE DE DONNEES DE POINT202

- Fonction des touches.....202
- Déplacement d'un repère.....204
- Déplacement d'une partie ou de l'ensemble du dessin.....205
- Insertion de nouveaux repères206

UTILISATION DE POINTS PERSONNELS MEMORISES207

Enregistrement de points personnels dans votre liste207

- Si la mémoire est saturée.....207

Récupération de points enregistrés208

CONCEPTION D'UN POINT

La fonction MY CUSTOM STITCH™ (MON POINT PERSONNEL) vous permet d'enregistrer des points que vous avez créés vous-mêmes. Vous pouvez également coudre des dessins combinant des créations MY CUSTOM STITCH™ (MON POINT PERSONNEL) et des caractères intégrés (Reportez-vous à la page 110).

 **Mémo**

- Les points que vous créez avec la fonction MY CUSTOM STITCH™ (MON POINT PERSONNEL) ne peuvent pas dépasser une largeur de 7 mm (env. 9/32 de pouce) et une longueur de 37 mm (env. 1-1/3 de pouces).
- Il est plus facile de dessiner des points avec MY CUSTOM STITCH™ (MON POINT PERSONNEL) si vous les dessinez tout d'abord sur la feuille quadrillée incluse.

1 Dessinez le motif de point sur la feuille quadrillée (code de référence SA507, X81277-001).

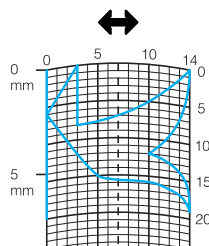

 **Mémo**

Simplifiez le dessin pour qu'il puisse être cousu sous la forme d'une ligne continue. Pour obtenir un point plus attrayant, terminez le dessin par des traits croisés.

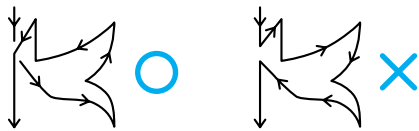

Si le dessin doit être répété et relié à d'autres, son point de départ et son point final doivent se trouver à la même hauteur.



2 Décidez de l'espacement du point.

- * En réglant l'espacement d'un point, vous pouvez créer différents motifs avec un seul point.

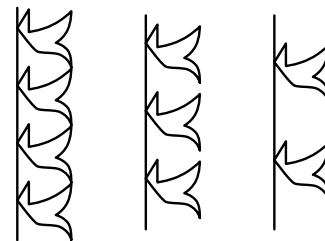
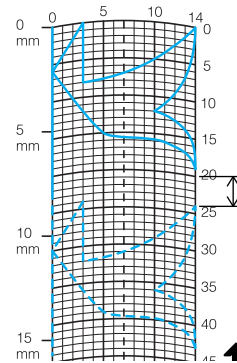

3 Placez des points aux points d'intersection du motif et de la grille et reliez tous ces points par un trait.

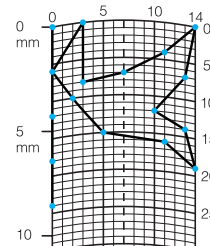

4 Définissez les coordonnées x et y de chaque repère marqué.

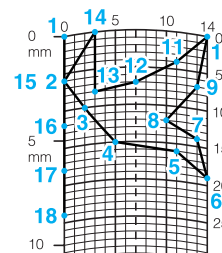

 **Mémo**

Afin de déterminer le motif de point à coudre.

Exemples de points personnels

	Point	1	2	3	4	5	6	7	8	9	10	11	12	13	14	15
	↕	0	12	18	22	23	21	17	14	12	9	6	3	1	3	6
	↔	0	0	3	6	10	13	14	13	11	13	14	13	10	6	3
	Point	16	17	18	19	20	21	22	23	24	25	26	27	28	29	30
	↕	12	41	43	40	41	38	35	32	30	32	35	41	45	47	44
	↔	0	0	4	7	11	13	14	13	10	6	3	0	0	4	7
	Point	31	32	33	34	35	36	37	38	39	40	41	42	43	44	45
	↕	45	47	50	54	56	55	51	45	70						
↔	11	13	14	13	10	6	3	0	0							

	Point	1	2	3	4	5	6	7	8	9	10	11	12	13	14	15
	↕	0	30	32	32	32	33	35	35	37	35	32	30	30	29	26
	↔	0	0	1	7	10	12	11	8	12	14	14	11	5	3	8
	Point	16	17	18	19	20	21	22	23	24	25	26	27	28	29	30
	↕	24	18	13	12	13	10	12	8	12	7	12	6	10	5	10
	↔	10	13	14	14	12	11	10	9	8	6	6	3	2	0	2
	Point	31	32	33	34	35	36	37	38	39	40	41	42	43	44	45
	↕	16	19	23	22	17	22	23	19	42						
↔	1	0	0	6	10	6	0	0	0							

	Point	1	2	3	4	5	6	7	8	9	10	11	12	13	14	15
	↕	0	3	5	8	12	17	20	24	27	29	31	32	30	27	24
	↔	0	5	8	11	13	14	14	13	12	11	9	6	3	1	0
	Point	16	17	18	19	20	21	22	23	24	25	26	27	28	29	30
	↕	21	18	16	15	15	16	18	21	25	28	33	37	41	43	44
	↔	0	1	3	5	8	10	12	13	14	14	13	11	8	5	0
	Point	31	32	33	34	35	36	37	38	39	40	41	42	43	44	45
	↕															
↔																



	Point	1	2	3	4	5	6	7	8	9	10	11	12	13	14	15
	↕	0	5	4	5	8	7	8	11	11	11	16	11	7	4	0
	↔	7	7	3	7	7	0	7	7	3	7	7	3	0	3	7
	Point	16	17	18	19	20	21	22	23	24	25	26	27	28	29	30
	↕	4	7	11	16	21	20	21	24	23	24	27	27	27	32	27
	↔	11	14	11	7	7	11	7	7	14	7	7	11	7	7	11
	Point	31	32	33	34	35	36	37	38	39	40	41	42	43	44	45
	↕	23	20	16	20	23	27	32								
↔	14	11	7	3	0	3	7									





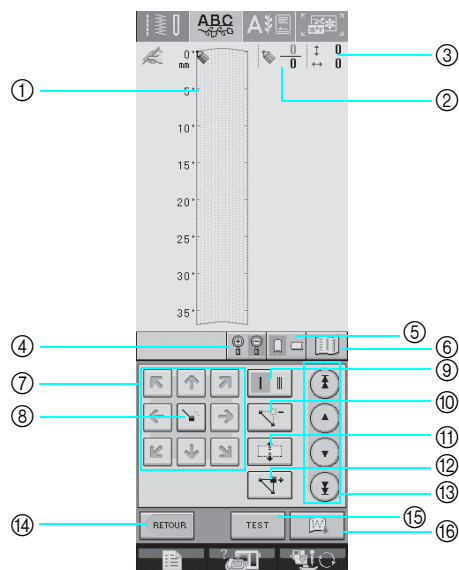













ENTREE DE DONNEES DE POINT

■ Fonction des touches





- ① Cette zone affiche le point en cours de création.
- ② Affiche le nombre de repères actuellement définis sur le nombre total de repères dans le point.
- ③ Affiche la coordonnée y de  sur la coordonnée x de .

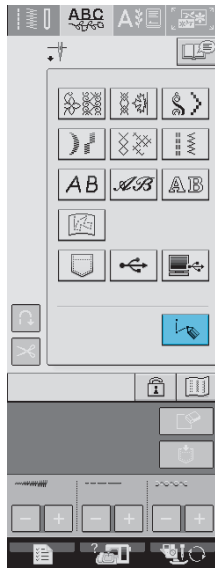

N°	Affichage	Nom de la touche	Description	Page
④		Touche d'agrandissement	Appuyez sur cette touche pour afficher un agrandissement du point en cours de création.	203
⑤		Touche de sens de la grille	Appuyez sur cette touche pour modifier le sens de la feuille quadrillée.	203
⑥		Touche d'image	Appuyez sur cette touche pour afficher une image du point.	204
⑦		Touches flèches	Utilisez ces touches pour déplacer  dans la zone d'affichage.	203-206
⑧		Touche de réglage	Appuyez sur cette touche pour définir un repère sur le motif de point.	203-205
⑨		Touche de points uniques/triples	Appuyez sur cette touche pour sélectionner le nombre de points (un ou trois) à coudre entre deux repères.	203
⑩		Touche d'effacement de repère	Appuyez sur cette touche pour effacer un repère sélectionné.	204
⑪		Touche de déplacement de bloc	Appuyez sur cette touche pour regrouper des repères et les déplacer en bloc.	205
⑫		Touche d'insertion	Appuyez sur cette touche pour insérer de nouveaux repères sur le motif de point.	206
⑬		Touche de repère à repère	Utilisez ces touches pour déplacer  d'un repère à un autre sur le point ou vers le premier ou le dernier repère entré sur le point.	204-206
⑭		Touche d'entrée	Appuyez sur cette touche pour quitter l'écran d'entrée de données de point.	—
⑮		Touche de test	Appuyez sur cette touche pour effectuer un test de couture du point.	204, 207
⑯		MY CUSTOM STITCH™ (MON POINT PERSONNEL) touche de mémoire	Appuyez sur cette touche pour enregistrer le point en cours de création.	207

1 Appuyez sur  .

2 Appuyez sur  .



3 Utilisez  pour déplacer  vers les coordonnées du premier repère de la feuille quadrillée.

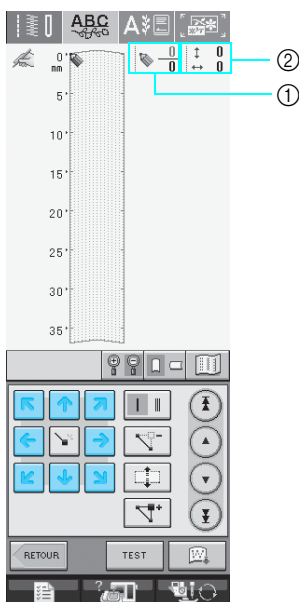

- * Appuyez sur  pour modifier le sens de la feuille quadrillée.
- * Appuyez sur  pour afficher un agrandissement du point en cours de création.



- ① Repère sélectionné/nombre total de repères
② Coordonnées de 

Mémo

Lorsque  est affiché dans l'angle supérieur gauche de l'écran LCD, vous pouvez utiliser le stylet pour entrer des données.

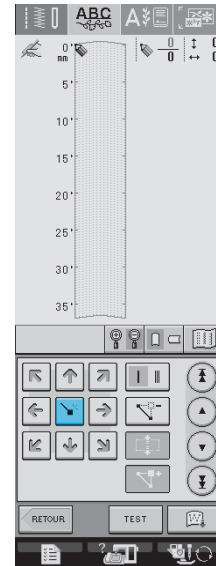

4 Appuyez sur  pour ajouter le repère indiqué par  .

- * Pour insérer des coordonnées à l'aide du stylet, déplacez sa pointe vers un repère désiré. Une fois le stylet éloigné de l'écran, un repère est entré dans le graphique à ces coordonnées. Le nombre de repères sélectionnés et le nombre total de repères s'affiche.



5 Sélectionnez le nombre de points (un ou trois) à coudre entre les deux premiers repères.

- * Pour coudre trois points, appuyez sur la touche pour qu'elle affiche  .



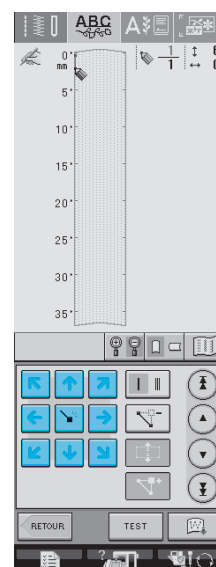

6 Utilisez  pour déplacer  vers le deuxième repère et appuyez sur  .



7

MY CUSTOM STITCH (MON POINT PERSONNEL)

7 Répétez les étapes ci-dessus pour chaque repère dessiné sur la feuille quadrillée jusqu'à ce que le motif de points soit dessiné à l'écran sous la forme d'un trait continu.

- * Appuyez sur  pour effacer un repère sélectionné.
- * Appuyez sur  pour effectuer un test de couture du point.
- Appuyez sur  pour revenir à l'écran initial.
- * Appuyez sur  pour afficher une image du point.

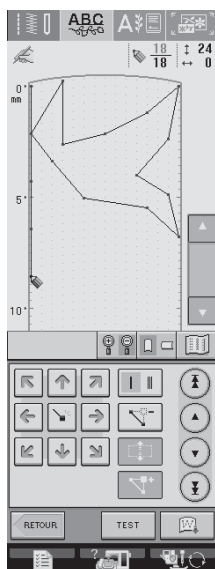



 **Mémo**

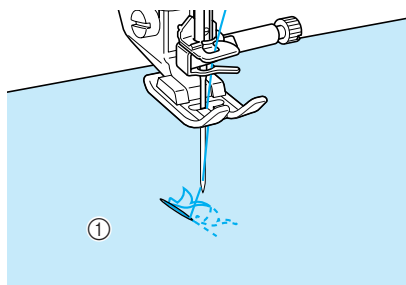



- Si vous avez entré des points rapprochés, le tissu risque de ne pas être entraîné correctement. Modifiez les données de point pour laisser un plus grand espace entre les repères.
- Si le motif de point doit être répété et relié à d'autres, veillez à ajouter des points de liaison de sorte que les motifs de point ne se chevauchent pas.





① Points de liaison

■ Déplacement d'un repère

1 Appuyez sur  ou  pour déplacer  vers le repère à déplacer.

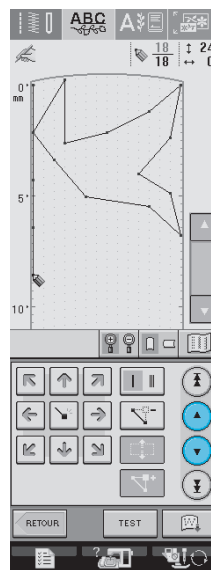
- * Pour déplacer  vers le premier repère, appuyez sur .
- * Pour déplacer  vers le dernier repère, appuyez sur .
- * Vous pouvez également déplacer  à l'aide du stylet.





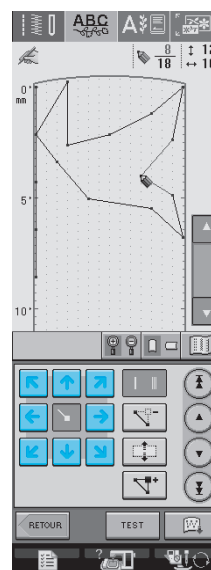

2 Utilisez  pour déplacer le repère.



■ Déplacement d'une partie ou de l'ensemble du dessin

1 Appuyez sur  ou  pour déplacer  vers le premier repère de la partie à déplacer.

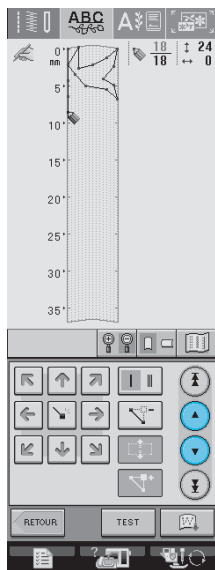

- * Pour déplacer  vers le premier repère, appuyez sur .
- * Pour déplacer  vers le dernier repère, appuyez sur .
- * Vous pouvez également déplacer  à l'aide du stylet.

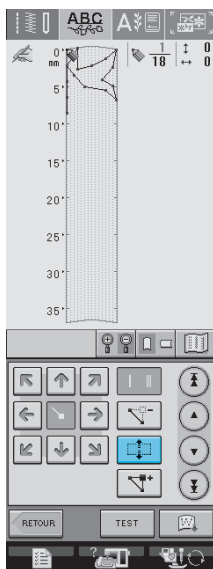

2 Appuyez sur .



→ Le repère sélectionné et tous les repères entrés à sa suite sont sélectionnés.

3 Appuyez sur  ou  pour déplacer la partie.

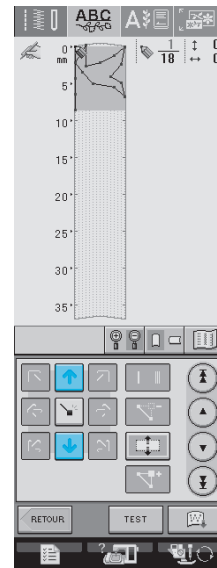

4 Appuyez sur .

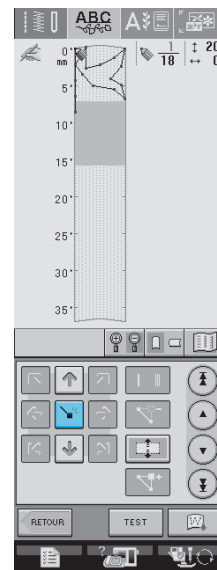

→ La partie est déplacée.









7

MY CUSTOM STITCH (MON POINT PERSONNEL)

■ Insertion de nouveaux repères

1 Appuyez sur  ou  pour déplacer

 vers un endroit du dessin où vous souhaitez ajouter un nouveau repère.

- * Pour déplacer  vers le premier repère, appuyez sur .
- * Pour déplacer  vers le dernier repère, appuyez sur .
- * Vous pouvez également déplacer  à l'aide du stylet.

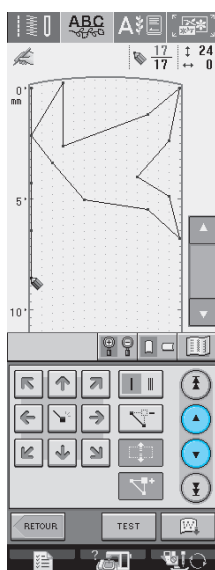

2 Appuyez sur .

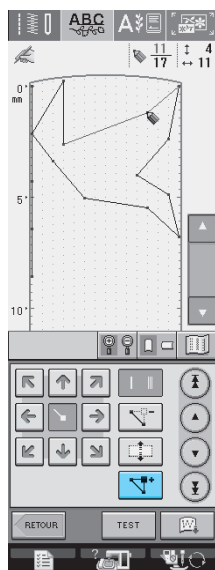

→ Un nouveau repère est entré et  se déplace vers lui.

3 Utilisez  pour déplacer le repère.

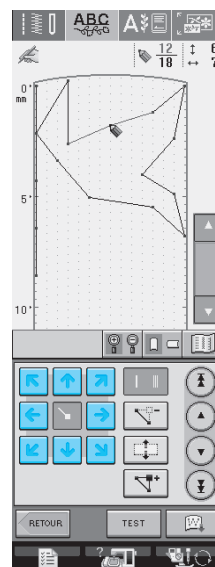

UTILISATION DE POINTS PERSONNELS MEMORISES

Enregistrement de points personnels dans votre liste

Les motifs de point créés à l'aide de la fonction MY CUSTOM STITCH™ (MON POINT PERSONNEL) peuvent être enregistrés pour une utilisation ultérieure. Lorsque vous avez terminé d'entrer les données de point, appuyez sur . Le message "Enregistrement" s'affiche et le point est enregistré.

Avant d'enregistrer un point, appuyez sur  pour effectuer un test de couture du point.

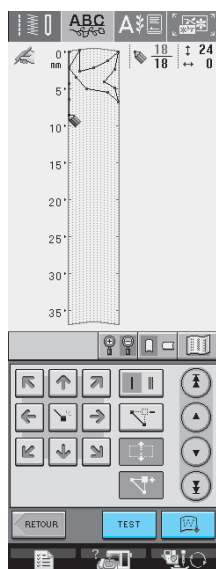

Mémo

- L'enregistrement d'un motif de point prend quelques secondes.
- Pour plus d'informations sur la récupération d'un motif de point enregistré, reportez-vous à la page 208.

Remarque



- Ne mettez pas la machine hors tension lorsque l'écran affiche "Enregistrement". Vous risquez de perdre les données de motifs de points en cours d'enregistrement.

■ Si la mémoire est saturée

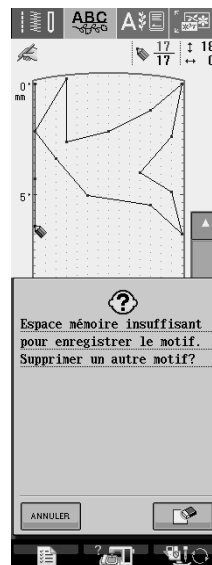
Si le message suivant s'affiche lorsque vous appuyez sur , le motif de point ne peut pas être enregistré car la mémoire de la machine est saturée ou la taille du motif de point est supérieure à l'espace disponible dans la mémoire. Pour pouvoir mémoriser le motif de point, vous devez supprimer un motif de point précédemment enregistré.



Remarque

Pour enregistrer des points personnels sur un support USB ou sur votre ordinateur, respectez la procédure décrite ci-dessus et appuyez sur  pour sélectionner le point (reportez-vous à la section "Récupération de points enregistrés"). Appuyez sur  pour enregistrer le point sur un support USB ou sur votre ordinateur. (Pour plus de détails, reportez-vous à la section "Enregistrement de motifs de points sur un support USB (disponible sur le marché)" à la page 120 ou "Enregistrement de motifs de points sur l'ordinateur" à la page 121.)



7

Récupération de points enregistrés

1 Appuyez sur .

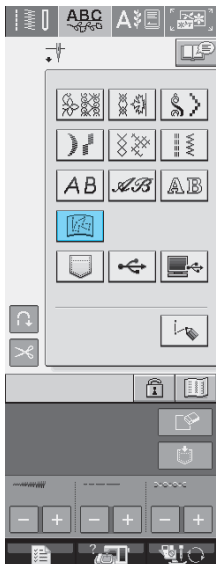



→ Une liste des motifs de points enregistrés s'affiche.

2 Sélectionnez le motif de point.

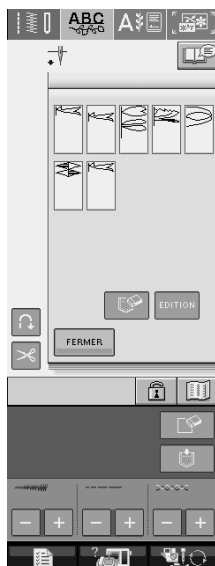
* Appuyez sur  pour revenir à l'écran précédent sans effectuer la récupération.



3 Appuyez sur .

- * Pour supprimer le motif de point enregistré, appuyez sur .
- * Pour modifier le motif de point enregistré, appuyez sur .

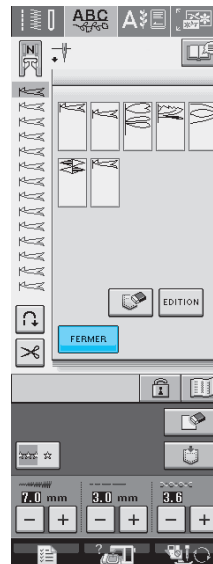



Chapitre 8

Annexe

ENTRETIEN ET MAINTENANCE.....	210
Nettoyage de l'écran LCD	210
Nettoyage du capot de la machine.....	210
Nettoyage du boîtier de la canette	210
REGLAGE DE L'ECRAN.....	212
La visibilité de l'écran est faible	212
Le panneau tactile ne fonctionne pas correctement	212
DEPANNAGE.....	214
MESSAGES D'ERREUR	217
■ Le signal d'alarme retentit.....	222
SPECIFICATIONS.....	223
MISE A NIVEAU DU LOGICIEL DE VOTRE MACHINE	224
Procédure de mise à niveau à l'aide d'un support USB	224
Procédure de mise à niveau à l'aide d'un ordinateur	224

ENTRETIEN ET MAINTENANCE

⚠ ATTENTION

- Veillez à débrancher le cordon d'alimentation de la machine avant de la nettoyer. Sinon, vous risquez un choc électrique ou de vous blesser.

Nettoyage de l'écran LCD

Si l'écran est sale, nettoyez-le doucement avec un chiffon doux et sec. N'utilisez pas de solvants organiques ou des détergents.

Nettoyage du capot de la machine

Si l'extérieur de la machine est sale, humidifiez légèrement un chiffon avec un détergent neutre, tordez-le bien, puis essuyez la surface externe. Ensuite, essuyez-la de nouveau avec un chiffon sec.

Nettoyage du boîtier de la canette

Si de la poussière ou des salissures s'accumulent dans le logement ou le boîtier de la canette, la machine risque de ne pas fonctionner correctement et la fonction de détection du fil de canette risque de ne plus fonctionner. Pour obtenir les meilleurs résultats, nettoyez régulièrement votre machine.

- 1 Appuyez sur la touche "Positionnement aiguille" pour relever l'aiguille.
- 2 Abaissez le pied-de-biche.
- 3 Mettez la machine hors tension.
- 4 Retirez l'aiguille et le support du pied-de-biche (reportez-vous aux pages 33 et 34).
- 5 Retirez le plateau ou l'unité de broderie si l'un d'eux est attaché.
- 6 Saisissez les deux côtés du capot de la plaque de l'aiguille, puis faites-le glisser vers vous.

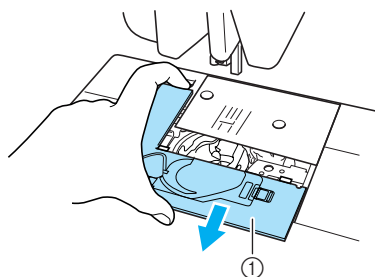

- ① Capot de la plaque de l'aiguille
→ Le capot de la plaque de l'aiguille est retiré.

- 7 Saisissez le logement de la canette et retirez-le.

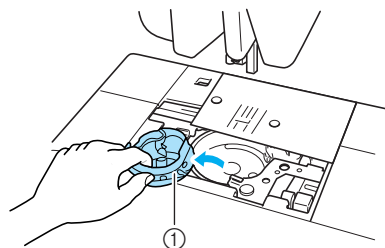

- ① Logement de la canette

- 8 Utilisez la brosse de nettoyage ou un aspirateur pour retirer les peluches et la poussière du boîtier et de la zone environnante.

* N'appliquez pas d'huile sur le logement de la canette.

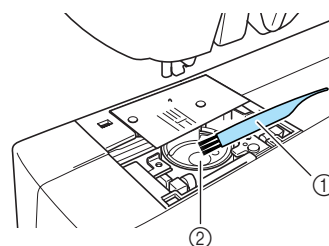

- ① Brosse de nettoyage
② Boîtier de la canette

- 9** Insérez le logement de la canette de façon à ce que la saillie de ce dernier soit alignée sur le ressort.

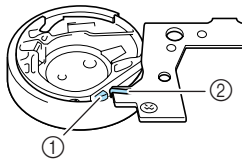
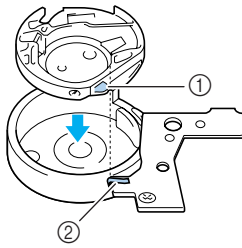

- ① Saillie
② Ressort

- 10** Insérez les taquets du capot de la plaque de l'aiguille dans la plaque d'aiguille, puis remettez-le en place.

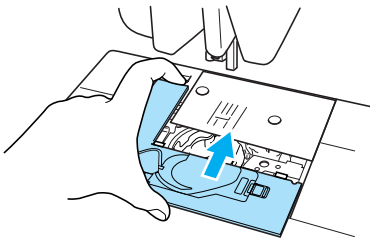

Remarque

- N'utilisez jamais un logement de canette rayé ; le fil supérieur risque de s'emmêler, l'aiguille de casser ou les performances de couture de diminuer. Pour un nouveau logement de canette (code de référence : XC3153-051 (vis verte), XC8167-051 (vis rose)), contactez votre centre de service agréé le plus proche.
- Veillez à ce que le logement de la canette soit correctement installé. Sinon, l'aiguille risque de casser.



REGLAGE DE L'ECRAN

La visibilité de l'écran est faible

Si l'écran est difficile à lire à la mise sous tension, respectez la procédure ci-dessous.

- 1 Appuyez avec le doigt à n'importe quel endroit de l'écran. Maintenez votre doigt sur l'écran, mettez la machine hors tension, puis rallumez-la.

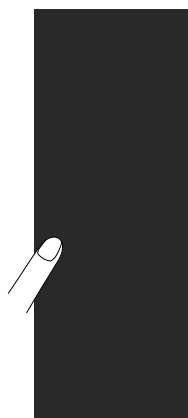

→ LUMINOSITE DE L'ECRAN LCD s'affiche.

- 2 Utilisez les touches **+**, **-** pour régler la luminosité jusqu'à ce que l'écran soit bien lisible.

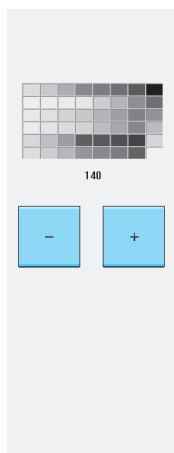

- 3 Mettez la machine hors tension, puis rallumez-la.

Le panneau tactile ne fonctionne pas correctement

Si l'écran ne répond pas correctement lorsque vous appuyez sur une touche (la machine n'effectue pas l'opération ou effectue une autre opération), respectez la procédure ci-dessous pour effectuer les réglages correspondants.

- 1 Appuyez avec le doigt à n'importe quel endroit de l'écran. Maintenez votre doigt sur l'écran, mettez la machine hors tension, puis rallumez-la.

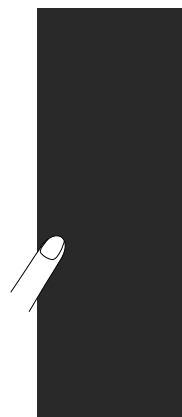

→ LUMINOSITE DE L'ECRAN LCD s'affiche.

- 2 Appuyez sur la touche "Enfilage automatique".

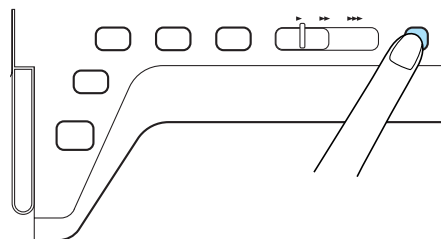

→ L'écran de réglage du panneau tactile s'affiche.

3 A l'aide du stylet fourni, touchez légèrement le centre de chaque signe +, dans l'ordre de 1 à 5.

- * Si le signal sonore retentit une fois lorsque vous avez appuyé sur le numéro 5, l'opération est terminée. S'il retentit deux fois, une erreur s'est produite. Le cas échéant, répétez les étapes ci-dessus.



Remarque

- N'utilisez que le stylet fourni pour toucher l'écran. N'utilisez pas un crayon mécanique, une aiguille ou tout autre objet pointu. N'appuyez pas fortement sur l'écran. Sinon, vous risquez de l'endommager.

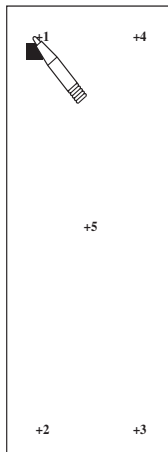

4 Mettez la machine hors tension, puis rallumez-la.





Remarque

- Si vous avez terminé le réglage de l'écran et si celui-ci ne répond toujours pas ou si vous ne parvenez pas à effectuer les réglages, contactez votre revendeur agréé.

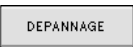

DEPANNAGE

Si vous rencontrez un problème mineur avec votre machine à coudre, vérifiez les points suivants. Si les solutions proposées ne permettent pas de résoudre le problème, contactez votre revendeur agréé. Vous pouvez également appuyer sur  , puis sur  pour obtenir des conseils sur des problèmes de couture mineurs pendant la couture. Appuyez sur  à tout moment pour revenir à l'écran initial.





Problème	Cause	Solution	Page
Le fil supérieur casse	Le fil n'est pas enfilé correctement sur la machine (vous n'avez pas utilisé le bon couvercle de bobine ou il n'est pas bien enfoncé, le fil n'a pas été pris dans l'enfileur de la barre de l'aiguille, etc.)	Enfilez de nouveau correctement le fil dans la machine.	25
	Il y a un nœud dans le fil ou il est emmêlé.	Enfilez de nouveau les fils supérieur et inférieur.	22, 25
	Le fil est trop épais pour l'aiguille.	Vérifiez les combinaisons d'aiguille et de fil.	36
	La tension du fil supérieur est trop importante.	Régalez la tension du fil.	43, 154
	Le fil est emmêlé.	A l'aide, par exemple, d'une paire de ciseaux coupez le fil emmêlé et retirez-le du boîtier de la canette, etc.	—
	L'aiguille est de travers, tordue ou la pointe est émoussée.	Remplacez l'aiguille.	34
	L'aiguille n'est pas installée correctement.	Réinstallez correctement l'aiguille.	34
	Des rayures sont présentes auprès du trou de la plaque d'aiguille.	Remplacez la plaque d'aiguille ou consultez votre revendeur agréé.	55
	Des rayures sont présentes auprès du trou du pied-de-biche.	Remplacez le pied-de-biche ou consultez votre revendeur agréé.	32
Le fil de la canette casse	Des rayures sont présentes sur le boîtier de la canette.	Remplacez le boîtier de la canette ou consultez votre revendeur agréé.	210
	La canette n'est pas placée correctement.	Réinstallez correctement le fil de la canette.	22
	Des rayures sont présentes sur la canette ou elle ne tourne pas correctement.	Remplacez la canette.	22
	Le fil est emmêlé.	A l'aide, par exemple, d'une paire de ciseaux coupez le fil emmêlé et retirez-le du boîtier de la canette, etc.	—
Des points ont été sautés	L'enfilage est incorrect dans la machine.	Relisez la procédure d'enfilage de la machine et enfilez de nouveau le fil correctement.	25
	Vous utilisez la mauvaise aiguille ou le mauvais fil pour le tissu sélectionné.	Consultez le tableau "Combinaison Tissu/Fil/Aiguille".	36
	L'aiguille est de travers, tordue ou la pointe est émoussée.	Remplacez l'aiguille.	34
	L'aiguille n'est pas installée correctement.	Réinstallez correctement l'aiguille.	34
	L'aiguille est défectueuse.	Remplacez l'aiguille.	34
	De la poussière ou des peluches se sont accumulées sous la plaque d'aiguille.	Retirez la poussière ou les peluches à l'aide de la brosse.	210
Le tissu fronce	L'enfilage du fil supérieur ou de la canette est incorrect.	Relisez la procédure d'enfilage de la machine et enfilez de nouveau le fil correctement.	22, 25
	Le couvercle de bobine n'est pas installé correctement.	Relisez la procédure de fixation du couvercle de bobine et fixez-le de nouveau.	25
	Vous utilisez la mauvaise aiguille ou le mauvais fil pour le tissu sélectionné.	Consultez le tableau "Combinaison Tissu/Fil/Aiguille".	36
	L'aiguille est de travers, tordue ou la pointe est émoussée.	Remplacez l'aiguille.	34
	Les points sont trop longs lorsque vous cousez sur des tissus fins.	Diminuez la longueur de point.	42
	La tension du fil n'est pas réglée correctement.	Régalez la tension du fil.	43, 154
	Mauvais pied-de-biche.	Utilisez le bon pied-de-biche.	"TABLEAU DE REGLAGE DES POINTS"
La machine émet un son aigu pendant la couture	Il y a de la poussière ou des peluches dans les griffes d'entraînement.	Retirez la poussière ou les peluches.	210
	Des bouts de fil sont pris dans le boîtier de la canette.	Nettoyez le boîtier de la canette.	210
	L'enfilage supérieur n'est pas correct.	Relisez la procédure d'enfilage de la machine et enfilez-la de nouveau.	25
	Des rayures sont présentes sur le boîtier de la canette.	Remplacez le boîtier de la canette ou consultez votre revendeur agréé.	210

Problème	Cause	Solution	Page
Impossible d'enfiler l'aiguille	L'aiguille ne se trouve pas dans la position correcte.	Appuyez sur la touche "Positionnement aiguille" pour relever l'aiguille.	3
	Le crochet d'enfilage ne passe pas par le chas de l'aiguille.	Appuyez sur la touche "Positionnement aiguille" pour relever l'aiguille.	3
	L'aiguille n'est pas installée correctement.	Réinstallez correctement l'aiguille.	34
Impossible d'abaisser le pied-de-biche à l'aide du levier	Le levier du pied-de-biche a été relevé à l'aide de la touche "Releveur du pied-de-biche".	Appuyez sur la touche "Releveur du pied-de-biche" pour abaisser le pied-de-biche.	3
La tension du fil n'est pas correcte	L'enfilage supérieur n'est pas correct.	Relisez la procédure d'enfilage de la machine et enfiler-la de nouveau.	25
	La canette n'est pas placée correctement.	Réinstallez la canette.	22
	Vous utilisez la mauvaise aiguille ou le mauvais fil pour le tissu sélectionné.	Consultez le tableau "Combinaison Tissu/Fil/Aiguille".	36
	Le support du pied-de-biche n'est pas fixé correctement.	Réinstallez correctement le support du pied-de-biche.	33
	La tension du fil n'est pas réglée correctement.	Réglez la tension du fil.	43, 154
Le motif de caractères n'est pas correct	Mauvais pied-de-biche.	Fixez le bon pied-de-biche.	"TABLEAU DE REGLAGE DES POINTS"
	Les réglages de motifs ont été mal entrés.	Modifiez les réglages du motif.	103
	Vous n'avez pas utilisé un renfort de broderie sur du tissu fin ou élastique.	Fixez un renfort de broderie.	102
	La tension du fil n'est pas réglée correctement.	Réglez la tension du fil.	43, 154
Le motif de broderie n'est pas cousu correctement	Le fil est emmêlé.	A l'aide, par exemple, d'une paire de ciseaux, coupez le fil emmêlé et retirez-le du boîtier de la canette, etc.	—
	Le tissu n'a pas été inséré correctement dans le cadre (le tissu n'était pas tendu, etc.).	Si le tissu n'est pas suffisamment tendu dans le cadre, la qualité du motif risque de ne pas être satisfaisante ou il se peut qu'il rétrécisse. Fixez correctement le tissu dans le cadre.	140
	Vous n'avez pas utilisé de renfort de broderie.	Lorsque vous brodez sur des tissus élastiques, légers, à grosse trame ou sur des tissus susceptibles de provoquer un rétrécissement des motifs, utilisez toujours un renfort de broderie. Pour savoir quel renfort utiliser, consultez votre revendeur agréé.	138
	Un objet se trouvait près de la machine et le chariot ou le cadre de broderie a touché l'objet pendant la couture.	Si le cadre heurte quelque chose pendant la couture, la qualité du motif risque d'être médiocre. Ne placez aucun objet dans la zone de déplacement du cadre lors de la couture.	146
	Le tissu à l'extérieur des bords du cadre interfère avec le bras de couture et empêche l'unité de broderie de se déplacer.	Fixez de nouveau le tissu dans le cadre de broderie de sorte que ce qui dépasse se trouve de l'autre côté du bras de couture et faites pivoter le motif de 180 degrés.	140
	Le tissu est trop lourd et l'unité de broderie ne peut pas se déplacer librement.	Placez un livre épais ou un objet similaire sous la tête du bras pour soulever légèrement le côté le plus lourd et le maintenir horizontal.	—
	Le tissu pend sur le bord de la table.	Si le tissu pend sur le bord de la table pendant la broderie, l'unité de broderie ne pourra pas se déplacer librement. Placez le tissu de façon à ce qu'il ne pende pas sur le bord de la table ou tenez-le pour éviter qu'il traîne.	146
	Le tissu est accroché quelque part.	Arrêtez la machine et positionnez le tissu de façon qu'il ne puisse pas être accroché.	—
	Le cadre de broderie a été retiré pendant la couture (par exemple, pour changer la canette). Le pied-de-biche a été heurté ou déplacé pendant le retrait ou la fixation du cadre de broderie ou l'unité de broderie a été déplacée.	Si vous heurtez le pied-de-biche ou si l'unité de broderie est déplacée pendant la couture, le motif ne sera pas effectué correctement. Faites attention lorsque vous retirez ou remettez le cadre de broderie pendant la couture.	150
Des boucles apparaissent sur l'endroit du tissu pendant la broderie.	La tension du fil n'est pas correctement réglée.	Réglez la tension du fil.	154
	La tension du fil supérieur est définie incorrectement pour la combinaison de tissu, fil et motif utilisée.	Utilisez le capot de la plaque de l'aiguille pour broderie.	146
	La combinaison de boîtier de canette et fil de canette est incorrecte.	Changez le boîtier de canette ou le fil de canette afin d'utiliser une combinaison adéquate.	146



8

Annexe

Problème	Cause	Solution	Page
L'aiguille casse	L'aiguille n'est pas installée correctement.	Réinstallez correctement l'aiguille.	34
	La vis du support de l'aiguille n'est pas serrée.	Serrez la vis du support de l'aiguille.	35
	L'aiguille est de travers ou tordue.	Remplacez l'aiguille.	34
	Vous utilisez la mauvaise aiguille ou le mauvais fil pour le tissu sélectionné.	Consultez le tableau "Combinaison Tissu/Fil/Aiguille".	36
	Mauvais pied-de-biche.	Utilisez le pied-de-biche conseillé.	"TABLEAU DE REGLAGE DES POINTS"
	La tension du fil supérieur est trop importante.	Modifiez le réglage de tension du fil.	43, 154
	Vous avez tiré sur le tissu pendant la couture.	Ne tirez pas sur le tissu pendant la couture.	—
	Le couvercle de bobine n'est pas installé correctement.	Relisez la procédure de fixation du couvercle de bobine et fixez-le de nouveau.	25
	Des rayures sont présentes autour des trous de la plaque d'aiguille.	Remplacez la plaque d'aiguille ou consultez votre revendeur agréé.	55
	Des rayures sont présentes autour des trous du pied-de-biche.	Remplacez le pied-de-biche ou consultez votre revendeur agréé.	32
	Des rayures sont présentes sur le boîtier de la canette.	Remplacez le boîtier de la canette ou consultez votre revendeur agréé.	210
L'aiguille est défectueuse.	Remplacez l'aiguille.	34	
Le tissu n'est pas entraîné dans la machine	Les griffes d'entraînement sont en position basse.	Utilisez le levier de position des griffes d'entraînement afin de les relever.	71
	Les points sont trop près les uns des autres.	Augmentez le réglage de longueur des points.	42
	Mauvais pied-de-biche.	Utilisez le bon pied-de-biche.	"TABLEAU DE REGLAGE DES POINTS"
	L'aiguille est de travers, tordue ou la pointe est émoussée.	Remplacez l'aiguille.	34
	Le fil est emmêlé.	Coupez le fil emmêlé et retirez-le du boîtier de la canette.	—
La machine ne fonctionne pas	Aucun motif n'a été sélectionné.	Sélectionnez un motif.	48, 98, 130, 177
	La touche "Marche/arrêt" n'a pas été enfoncée.	Appuyez sur la touche "Marche/arrêt".	3
	La machine n'est pas sous tension.	Mettez la machine sous tension.	8
	Le pied-de-biche n'a pas été abaissé.	Abaissez le pied-de-biche.	3
	La touche "Marche/arrêt" a été enfoncée alors que la pédale était connectée.	Retirez la pédale ou utilisez-la pour activer la machine.	39
	Le levier de contrôle de la vitesse est réglé pour contrôler la largeur du point zigzag.	Utilisez la pédale plutôt que la touche "Marche/arrêt" pour activer la machine.	39
	Toutes les touches et boutons ont été verrouillés par le biais de  .	Appuyez sur  pour déverrouiller toutes les touches et boutons.	32, 34
L'unité de broderie ne fonctionne pas	Aucun motif n'a été sélectionné.	Sélectionnez un motif.	130, 177
	La machine n'est pas sous tension.	Mettez la machine sous tension.	8
	L'unité de broderie n'est pas installée correctement.	Fixez correctement l'unité de broderie.	128
	Le cadre de broderie a été installé avant l'initialisation de l'unité.	Effectuez correctement le processus d'initialisation.	128
L'écran LCD est pratiquement illisible	Le contraste de l'écran LCD n'est pas réglé correctement.	Régalez le contraste de l'écran LCD.	15, 212
Rien ne se passe, même si vous appuyez sur l'écran LCD	L'écran a été verrouillé.	Appuyez sur l'une des touches suivantes pour déverrouiller l'écran.  	—

ATTENTION

- Cette machine est équipée d'un système de détection du fil. Si la touche "Marche/arrêt" est enfoncée avant que l'enfilage supérieur soit terminé, la machine ne fonctionnera pas correctement. En outre, selon le motif sélectionné, la machine risque de faire avancer le tissu, même si l'aiguille est relevée. Cela est dû au mécanisme de libération de la barre de l'aiguille. Dans ce cas, la machine émettra un son différent de celui qu'elle fait pendant une couture normale. Il ne s'agit pas d'un dysfonctionnement.
- Si l'alimentation est coupée pendant la couture :
Mettez la machine hors tension et débranchez-la.
Si vous redémarrez la machine, suivez les instructions pour qu'elle fonctionne correctement.

MESSAGES D'ERREUR

Si la machine n'est pas correctement réglée et si la touche "Marche/arrêt" ou "Point inverse/renfort" est enfoncée ou si la procédure d'utilisation est incorrecte, la machine ne démarrera pas. Un signal d'alarme retentira et un message d'erreur s'affichera sur l'écran LCD. Si un message d'erreur s'affiche, suivez-en les instructions.

Vous trouverez ci-dessous des explications concernant 55 messages d'erreur. Consultez-les au besoin (si vous appuyez sur  ou si vous refaites l'opération correctement après l'affichage du message, il disparaît).

⚠ ATTENTION

- **N'oubliez pas d'enfiler de nouveau la machine. Si vous appuyez sur la touche "Marche/arrêt" sans enfiler de nouveau la machine, la tension du fil risque d'être incorrecte ou l'aiguille de casser et vous pourriez vous blesser.**

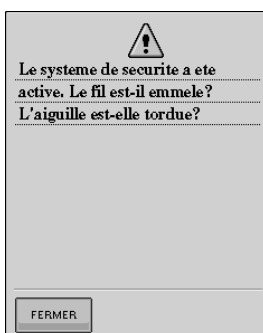

Ce message s'affiche lorsque le moteur se bloque car le fil est emmêlé ou pour d'autres raisons en rapport avec l'alimentation en fil.

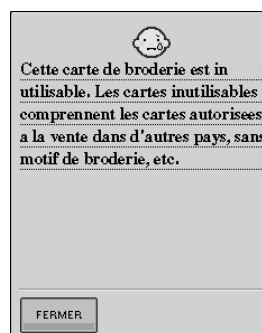

Ce message s'affiche si vous appuyez sur  et si une carte de broderie inutilisable a été insérée.



Ce message s'affiche lorsque vous appuyez sur une touche, p. ex. "Marche/arrêt" alors que le pied-de-biche est relevé.



Ce message s'affiche lorsque aucun point ou motif de broderie n'est sélectionné et que vous appuyez sur la touche "Marche/arrêt" ou "Point inverse/renfort".

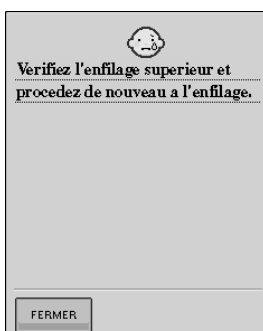

Ce message s'affiche lorsque le fil supérieur est cassé ou mal enfilé et que vous appuyez sur la touche "Marche/arrêt" ou "Point inverse/renfort".

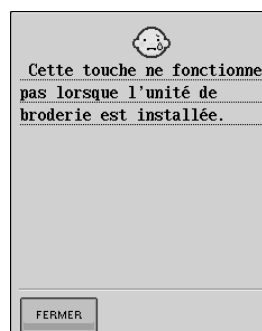

Ce message s'affiche lorsque l'unité de broderie est installée et que vous appuyez sur la touche "Point inverse/renfort".

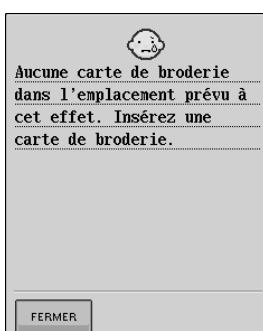

Ce message s'affiche lorsque vous appuyez sur  alors qu'aucune carte de broderie n'a été insérée.

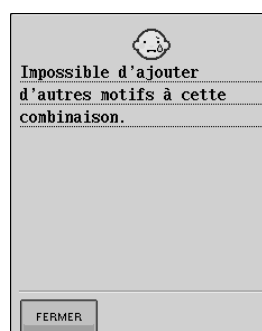

Ce message s'affiche lorsque vous essayez d'associer plus de 71 motifs.



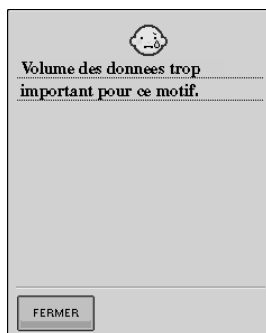

Ce message s'affiche lorsque les motifs que vous modifiez prennent trop de place dans la mémoire ou que vous modifiez trop de motifs pour la mémoire.

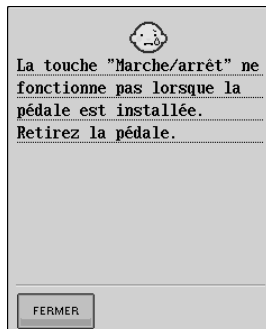

Ce message s'affiche lorsque vous appuyez sur la touche "Marche/arrêt" pour coudre des points de couture courants, de caractères ou décoratifs alors que la pédale est installée. (Ce message ne s'affiche pas pendant la broderie.)

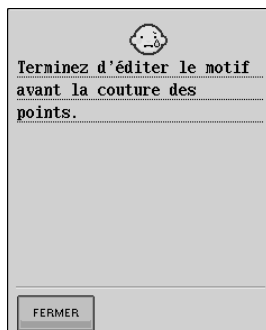

Ce message s'affiche lorsque vous appuyez sur la touche "Marche/arrêt" alors que la machine est en mode de modification de la broderie et qu'un motif est en cours de modification.

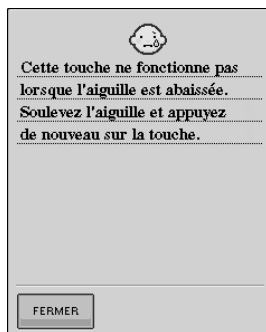

Ce message s'affiche lorsqu'une touche de l'écran LCD est enfoncée alors que l'aiguille est en position basse.



Ce message s'affiche lorsque le levier boutonnières est abaissé, qu'un point autre qu'une boutonnière est sélectionné et que vous appuyez sur la touche "Marche/arrêt" ou "Point inverse/renfort".



Ce message s'affiche lorsque l'unité de broderie est installée, que la machine est mise sous tension et que l'aiguille est en position basse.



Ce message s'affiche lorsque le levier boutonnières est relevé, qu'un point de boutonnière est sélectionné et que vous appuyez sur la touche "Marche/arrêt" ou "Point inverse/renfort".

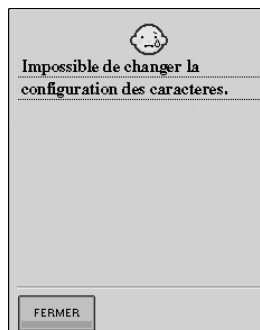

Ce message s'affiche en présence de trop de caractères et lorsque la configuration de caractères courbes est impossible.

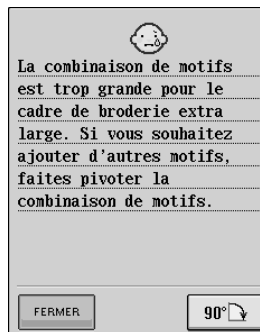

Ce message s'affiche lorsque la machine est en mode broderie et que le motif de caractères combinés est trop grand pour le cadre de broderie. Vous pouvez faire pivoter le motif de 90 degrés et continuer à combiner des caractères.

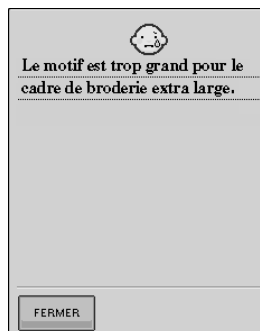

Ce message s'affiche lorsque la machine est en mode broderie et que la combinaison de motifs de caractères est trop grande pour tenir dans le cadre de broderie.

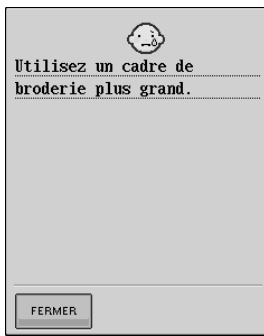

Ce message s'affiche lorsque la machine est en mode broderie, que le petit cadre est installé et que le motif sélectionné ne tient pas dedans.

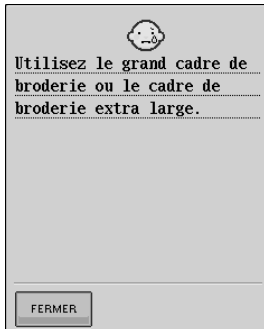

Ce message s'affiche lorsque la machine est en mode broderie, que le petit ou le moyen cadre de broderie est installé et que le motif sélectionné est plus grand que la zone de broderie du cadre de broderie moyen.

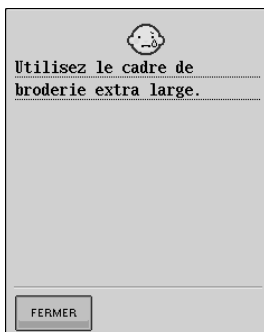

Ce message s'affiche lorsque la machine est en mode broderie, que le petit, le moyen ou le grand cadre de broderie est installé et que le motif sélectionné est plus grand que la zone de broderie du grand cadre.

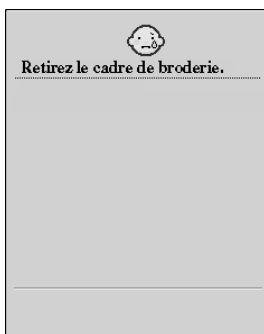

Ce message s'affiche lorsque la machine est en mode broderie et que l'unité de broderie essaie d'effectuer une initialisation alors que le cadre de broderie est installé.

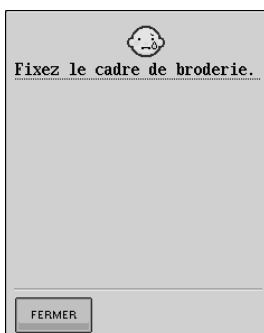

Ce message s'affiche lorsque la machine est prête à coudre un motif de broderie, que la touche "Marche/arrêt" est enfoncée et que le cadre de broderie n'est pas installé.

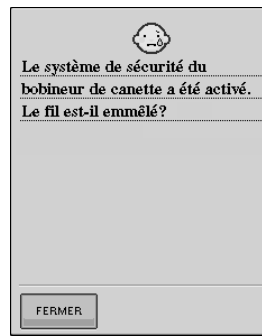

Ce message s'affiche lorsque la canette est en cours de bobinage et que le moteur se bloque car le fil est emmêlé, etc.

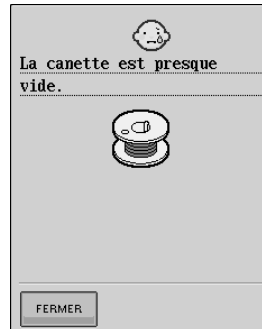

Ce message s'affiche lorsque le fil de la canette est presque épuisé.

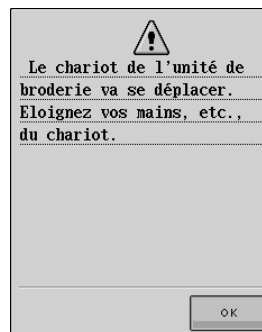

Ce message s'affiche lorsque l'unité de broderie est en cours d'initialisation.

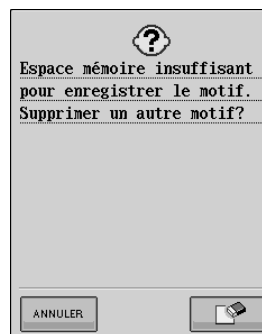

Ce message s'affiche lorsque la mémoire est saturée et que le point ou le motif ne peuvent pas être mémorisés.

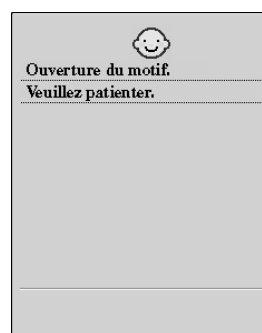

Ce message s'affiche lorsque la machine est en mode de modification de la broderie et qu'elle récupère un motif précédemment mémorisé.



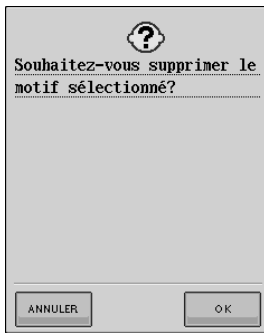

Ce message s'affiche lorsque vous appuyez sur les touches



ou  après avoir sélectionné un motif et que ce motif est sur le point d'être effacé.

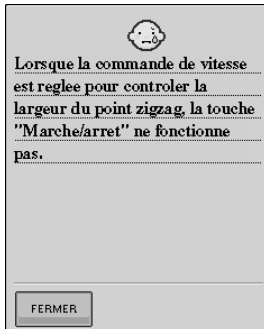

Ce message s'affiche lorsque le levier de contrôle de la vitesse est réglé pour contrôler la largeur de point zigzag et que la touche "Marche/arrêt" est enfoncée. Utilisez la pédale pour activer la machine.

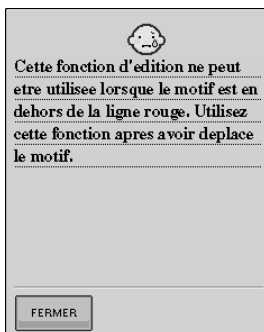

Ce message s'affiche lorsque la machine est en mode de modification de la broderie et que vous essayez d'utiliser une fonction de modification alors que le motif n'est pas entièrement encadré en rouge.

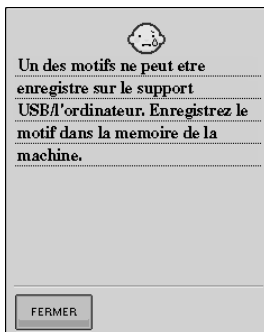

Ce message s'affiche lorsque vous essayez d'enregistrer sur un support USB/ordinateur un motif protégé par des droits d'auteur. Conformément aux lois sur les droits d'auteur, les motifs soumis à une interdiction de reproduction ou de modification ne peuvent pas être enregistrés sur des disquettes. Si ce message s'affiche, enregistrez le motif dans la mémoire de la machine.

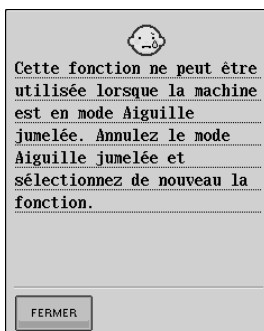

Ce message s'affiche lorsque la machine est en mode aiguille jumelée et que vous avez sélectionné un motif qui ne peut être cousu à l'aide de l'aiguille jumelée.

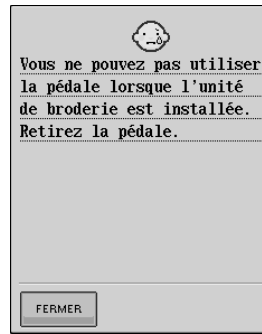

Ce message s'affiche lorsque vous appuyez sur la pédale alors que l'unité de broderie est installée.

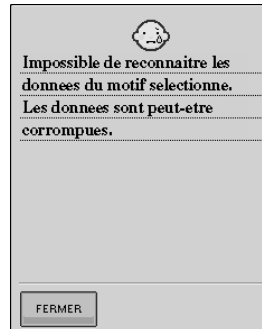

Ce message s'affiche lorsque les données du motif sélectionné risquent d'être corrompues.

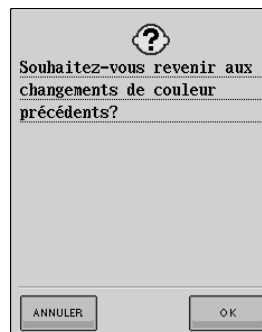



Ce message s'affiche lorsque vous appuyez sur  lors de la modification des couleurs de fils.

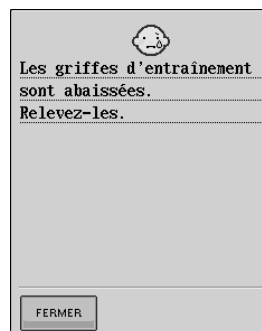

Ce message s'affiche lorsque vous appuyez sur la touche "Marche/arrêt" sans relever les griffes d'entraînement une fois que celles-ci ont été abaissées ou que l'unité de broderie est installée.



Ce message s'affiche lorsque vous appuyez sur  ou  et que les griffes d'entraînement sont abaissées.

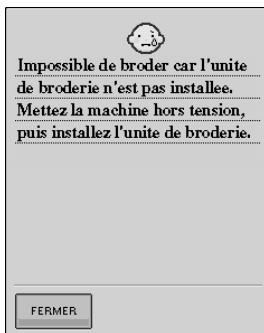

Ce message s'affiche lorsque vous appuyez sur la touche "Marche/arrêt" et que la machine est en mode de broderie mais que l'unité de broderie n'est pas installée.



Ce message s'affiche lorsque vous essayez de rappeler ou d'enregistrer un motif alors qu'aucun support USB n'est installé.

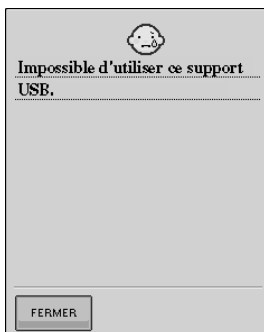

Ce message s'affiche lorsque vous essayez d'utiliser un support incompatible.

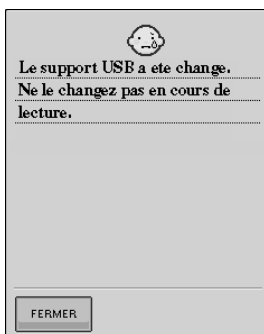

Ce message s'affiche lorsque vous essayez de sélectionner un motif après modification du support USB dans lequel il est enregistré.



Ce message s'affiche lorsqu'une erreur se produit sur le support USB.



Ce message s'affiche lorsque le support USB effectue une transmission.

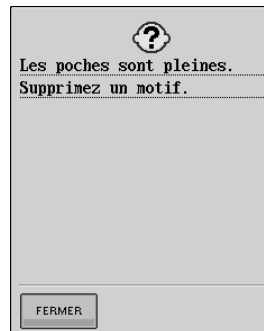

Ce message s'affiche lorsque la mémoire est saturée et qu'un motif doit être supprimé.



Le message s'affiche lorsque vous appuyez sur la touche "Releveur du pied-de-biche" tout en relevant le levier du pied-de-biche/abaissant l'aiguille.

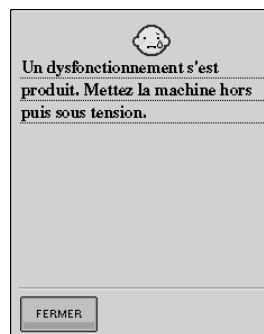

Ce message s'affiche en cas de dysfonctionnement.

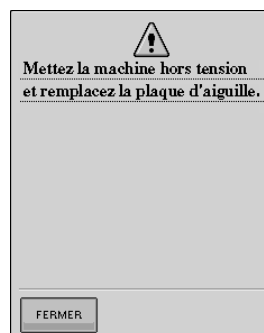

Ce message s'affiche lorsque vous essayez de coudre avec un point autre qu'un point avec aiguille au milieu alors que la plaque d'aiguille à trou unique est installée. Ce message s'affiche lorsque vous retirez la plaque d'aiguille avec la machine ou que celle-ci est sous tension en mode de broderie ou de modification de la broderie.



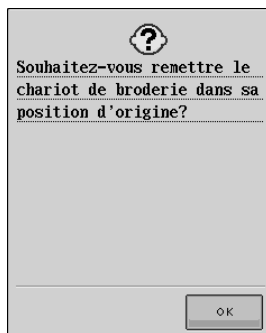

Ce message s'affiche lorsque vous remplacez le fil de la canette.

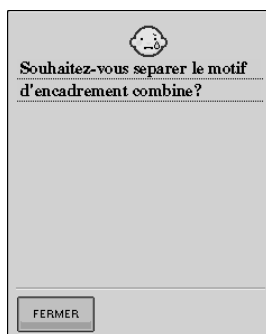

Ce message s'affiche lorsqu'un motif de bordure apparaît dans l'écran de modification de la broderie après s'être affiché dans l'écran de couture.

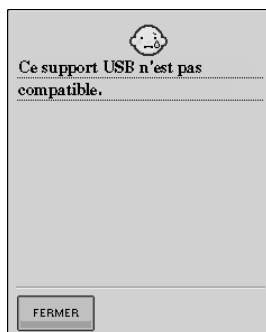

Ce message s'affiche lorsque vous essayez d'utiliser un support USB incompatible.

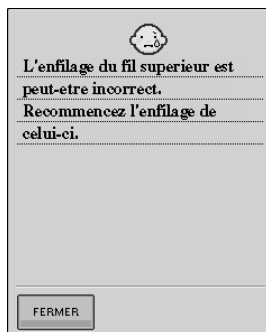

Ce message s'affiche lorsque le fil supérieur n'a pas été enfilé correctement.

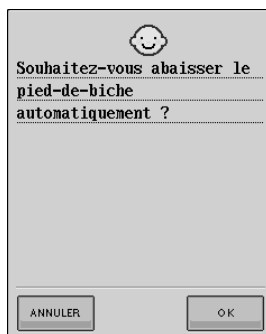

Ce message s'affiche lorsque vous appuyez sur  (le pied-de-biche est relevé).

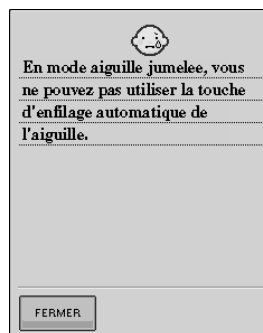

Ce message s'affiche lorsque vous appuyez sur la touche d'enfilage automatique de l'aiguille alors que la couture avec aiguille jumelée est définie.

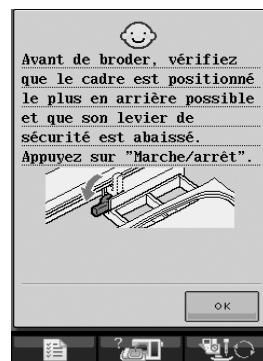

Ce message de confirmation apparaît une fois que la machine est mise sous tension et que le chariot de l'unité de broderie est revenu en position initiale.

■ Le signal d'alarme retentit

Si la procédure d'utilisation était correcte, la machine n'émet qu'un seul bip. Dans le cas contraire, elle émet deux ou quatre bips.



Mémo

Si vous souhaitez désactiver le signal d'alarme, appuyez sur . Reportez-vous à la page 12 pour plus d'informations.

SPECIFICATIONS

	Élément	Spécification
Machine à coudre	Dimensions	55,6 cm (L) × 30,5 cm (H) × 25,8 cm (P)
	Dimensions de la valise de transport	58,2 cm (L) × 31,9 cm (H) × 28,4 cm (P)
	Poids	12 kg (avec la valise : 14,3 kg)
	Vitesse de couture	70 à 1000 points par minute
	Aiguilles	Aiguilles pour machines à coudre domestiques (HA × 130)
Unité de broderie	Dimensions	45,8 cm (L) × 13,1 cm (H) × 46,2 cm (P)
	Dimensions de la machine lorsque l'unité de broderie est installée	72,4 cm (L) × 30,5 cm (H) × 46,2 cm (P)
	Poids	3,6 kg



8

Annexe

MISE A NIVEAU DU LOGICIEL DE VOTRE MACHINE

Vous pouvez utiliser un support USB ou un ordinateur pour télécharger les mises à niveau logicielles de votre machine à coudre.



Mémo

Pendant le processus de mise à niveau de votre logiciel, la sonnerie ne retentit pas si une touche est sélectionnée.

Procédure de mise à niveau à l'aide d'un support USB

- 1 Mettez la machine sous tension tout en appuyant sur la touche "Enfilage automatique".
→ L'écran suivant apparaît sur l'écran LCD.

- 2 Appuyez sur .

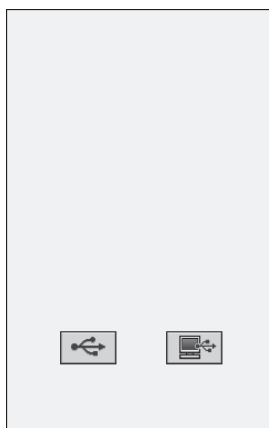

- 3 Insérez le support USB dans le connecteur de port USB de la machine en vous assurant que le support ne contient que le fichier de mise à niveau.

- 4 Appuyez sur .

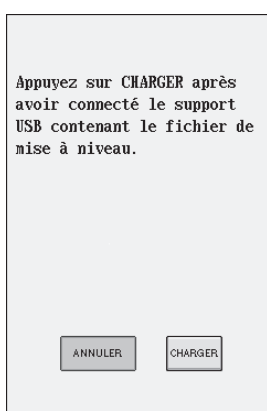

→ Le fichier de mise à niveau est téléchargé.



Remarque

Si une erreur se produit, un message d'erreur écrit en rouge s'affiche. Si le téléchargement s'est correctement déroulé, le message "Mise à niveau terminée" apparaît.

- 5 Retirez le support USB et mettez la machine hors, puis de nouveau sous tension.

Procédure de mise à niveau à l'aide d'un ordinateur

- 1 Mettez la machine sous tension tout en appuyant sur la touche "Enfilage automatique".
→ L'écran suivant apparaît sur l'écran LCD.

- 2 Appuyez sur .

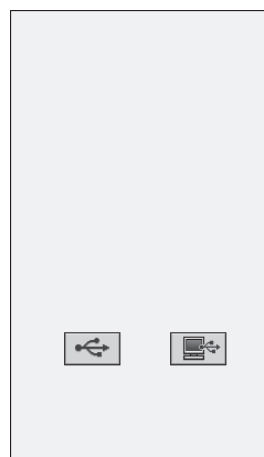

- 3 Branchez le connecteur du câble USB dans les connecteurs de port USB correspondants de l'ordinateur et de la machine.

→ "Disque amovible" s'affiche dans "Poste de travail".

4 Copiez le fichier de mise à niveau dans "Disque amovible".

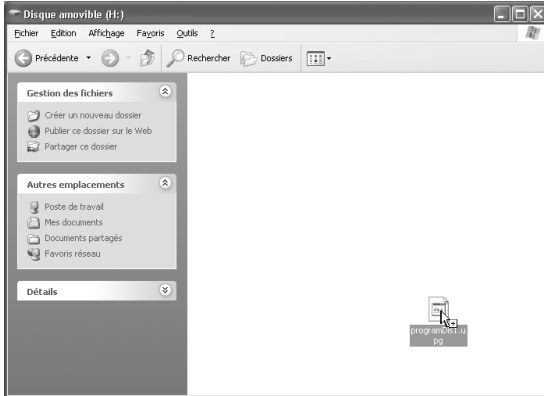

→ Le message "Connecté à un PC. Ne déconnectez pas le câble USB" apparaît.

5 Lorsque le message disparaît, appuyez sur

CHARGER .

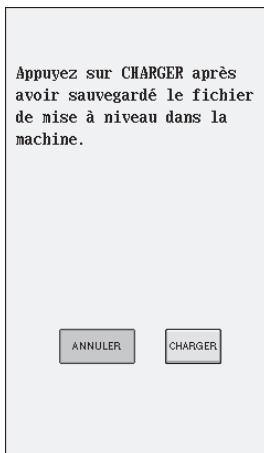

→ Le fichier de mise à niveau est téléchargé.



Remarque



























Si une erreur se produit, un message d'erreur écrit en rouge s'affiche. Si le téléchargement s'est correctement déroulé, le message "Mise à niveau terminée" apparaît.









































6 Débranchez le câble USB et mettez la machine hors, puis de nouveau sous tension.











































TABLEAU DE REGLAGE DES POINTS









































Le tableau suivant fournit des informations pour chaque point de couture courant sur les applications, la longueur et la largeur des points et la possibilité d'utilisation du mode aiguille jumelée.









































Point	Nom du point	Pied-de-biche	Applications	Largeur du point [mm (pouce)]		Longueur du point [mm (pouces)]		Aiguille jumelée
				Auto.	Manuel	Auto.	Manuel	
	Point droit (gauche)		Couture générale, fronces, plis, etc. Lorsque vous appuyez sur la touche "Point inverse/renfort", la machine effectue des points inverses.	0,0 (0)	0,0 - 7,0 (0 - 1/4)	2,5 (3/32)	0,2 - 5,0 (1/64 - 3/16)	OK (J)
	Point droit (gauche)		Couture générale, fronces, plis, etc. Lorsque vous appuyez sur la touche "Point inverse/renfort", la machine effectue des points de renfort.	0,0 (0)	0,0 - 7,0 (0 - 1/4)	2,5 (3/32)	0,2 - 5,0 (1/64 - 3/16)	OK (J)
	Point droit (milieu)		Couture générale, fronces, plis, etc. Lorsque vous appuyez sur la touche "Point inverse/renfort", la machine effectue des points inverses.	3,5 (1/8)	0,0 - 7,0 (0 - 1/4)	2,5 (3/32)	0,2 - 5,0 (1/64 - 3/16)	OK (J)
	Point droit (milieu)		Couture générale, fronces, plis, etc. Lorsque vous appuyez sur la touche "Point inverse/renfort", la machine effectue des points de renfort.	3,5 (1/8)	0,0 - 7,0 (0 - 1/4)	2,5 (3/32)	0,2 - 5,0 (1/64 - 3/16)	OK (J)
	Triple point élastique		Couture générale pour les coutures de renfort et décoratives	0,0 (0)	0,0 - 7,0 (0 - 1/4)	2,5 (3/32)	1,5 - 4,0 (1/16 - 3/16)	OK (J)
	Point élastique		Points de renfort, couture et applications décoratives	1,0 (1/16)	1,0 - 3,0 (1/16 - 1/8)	2,5 (3/32)	1,0 - 4,0 (1/16 - 3/16)	OK (J)
	Point décoratif		Couture décorative, couture de renfort	0,0 (0)	0,0 - 7,0 (0 - 1/4)	2,5 (3/32)	1,0 - 4,0 (1/16 - 3/16)	OK (J)
	Point fauillage		Fauillage	0,0 (0)	0,0 - 7,0 (0 - 1/4)	20,0 (3/4)	5,0 - 30,0 (3/16 - 1-3/16)	NON
	Point zigzag		Pour le surfilage et le reprisage. Lorsque vous appuyez sur la touche "Point inverse/renfort", la machine effectue des points inverses.	3,5 (1/8)	0,0 - 7,0 (0 - 1/4)	1,4 (1/16)	0,0 - 4,0 (0 - 3/16)	OK (J)
	Point zigzag		Pour le surfilage et le reprisage. Lorsque vous appuyez sur la touche "Point inverse/renfort", la machine effectue des points de renfort.	3,5 (1/8)	0,0 - 7,0 (0 - 1/4)	1,4 (1/16)	0,0 - 4,0 (0 - 3/16)	OK (J)
	Point zigzag (droite)		Commencez à partir de la position droite de l'aiguille, cousez en zigzag à gauche.	3,5 (1/8)	2,5 - 5,0 (3/32 - 3/16)	1,4 (1/16)	0,3 - 4,0 (1/64 - 3/16)	OK (J)
	Point zigzag (gauche)		Commencez à partir de la position gauche de l'aiguille, cousez en zigzag à droite.	3,5 (1/8)	2,5 - 5,0 (3/32 - 3/16)	1,4 (1/16)	0,3 - 4,0 (1/64 - 3/16)	OK (J)
	Zigzag élastique 2 étapes		Surfilage (tissus moyens et élastiques), ruban et élastique	5,0 (3/16)	1,5 - 7,0 (1/16 - 1/4)	1,0 (1/16)	0,2 - 4,0 (1/64 - 1/16)	OK (J)
	Zigzag élastique 2 étapes		Surfilage (tissus moyens et élastiques), ruban et élastique	5,0 (3/16)	1,5 - 7,0 (1/16 - 1/4)	1,0 (1/16)	0,2 - 4,0 (1/64 - 1/16)	OK (J)
	Zigzag élastique 3 étapes		Surfilage (tissus moyens, lourds et élastiques), ruban et élastique	5,0 (3/16)	1,5 - 7,0 (1/16 - 1/4)	1,0 (1/16)	0,2 - 4,0 (1/64 - 1/16)	OK (J)







Point	Nom du point	Pied-de-biche	Applications	Largeur du point [mm (pouce)]		Longueur du point [mm (pouces)]		Aiguille jumelée
				Auto.	Manuel	Auto.	Manuel	
	Point surfilage		Renfort de tissus légers et moyens	3,5 (1/8)	2,5 - 5,0 (3/32 - 3/16)	2,0 (1/16)	1,0 - 4,0 (1/16 - 3/16)	NON
	Point surfilage		Renfort de tissus lourds	5,0 (3/16)	2,5 - 5,0 (3/32 - 3/16)	2,5 (3/32)	1,0 - 4,0 (1/16 - 3/16)	NON
	Point surfilage		Renfort de tissus moyens, lourds ou facilement effilochables ou points décoratifs.	5,0 (3/16)	3,5 - 5,0 (1/8 - 3/16)	2,5 (3/32)	1,0 - 4,0 (1/16 - 3/16)	NON
	Point surfilage		Couture de renfort de tissus élastiques	5,0 (3/16)	0,0 - 7,0 (0 - 9/32)	2,5 (3/32)	0,5 - 4,0 (1/32 - 3/16)	OK (J)
	Point surfilage		Renfort de tissus élastiques moyens et de tissus lourds, points décoratifs	5,0 (3/16)	0,0 - 7,0 (0 - 9/32)	2,5 (3/32)	0,5 - 4,0 (1/32 - 3/16)	OK (J)
	Point surfilage		Renfort de tissus élastiques ou points décoratifs	4,0 (3/16)	0,0 - 7,0 (0 - 1/4)	4,0 (3/16)	1,0 - 4,0 (1/16 - 3/16)	OK (J)
	Point surfilage		Couture de tricot élastique	5,0 (3/16)	0,0 - 7,0 (0 - 1/4)	4,0 (3/16)	1,0 - 4,0 (1/16 - 3/16)	NON
	Faufilage diamant simple		Renfort et couture de tissus élastiques	6,0 (15/64)	1,0 - 7,0 (1/16 - 1/4)	3,0 (1/8)	1,0 - 4,0 (1/16 - 3/16)	OK (J)
	Faufilage diamant simple		Renfort de tissus élastiques	6,0 (15/64)	1,0 - 7,0 (1/16 - 1/4)	1,8 (1/16)	1,0 - 4,0 (1/16 - 3/16)	OK (J)
	Avec couteau raseur		Point droit tout en coupant des tissus	0,0 (0)	0,0 - 2,5 (0 - 3/32)	2,5 (3/32)	0,2 - 5,0 (1/64 - 3/16)	NON
	Avec couteau raseur		Point zigzag tout en coupant des tissus	3,5 (1/8)	3,5 - 5,0 (1/8 - 3/16)	1,4 (1/16)	0,0 - 4,0 (0 - 3/16)	NON
	Avec couteau raseur		Surfilage tout en coupant des tissus	3,5 (1/8)	3,5 - 5,0 (1/8 - 3/16)	2,0 (1/16)	1,0 - 4,0 (1/16 - 3/16)	NON
	Avec couteau raseur		Surfilage tout en coupant des tissus	5,0 (3/8)	3,5 - 5,0 (1/8 - 3/16)	2,5 (1/16)	1,0 - 4,0 (3/16 - 3/16)	NON
	Avec couteau raseur		Surfilage tout en coupant des tissus	5,0 (3/8)	3,5 - 5,0 (1/8 - 3/16)	2,5 (1/16)	1,0 - 4,0 (3/16 - 3/16)	NON
	Point d'assemblage (droite)		Assemblage/patchwork Rabat droit de 6,5 mm (env. 1/4 de pouce)	5,5 (7/32)	0,0 - 7,0 (0 - 1/4)	2,0 (1/16)	0,2 - 5,0 (1/64 - 3/16)	NON
	Point d'assemblage (milieu)		Assemblage/patchwork	—	—	2,0 (1/16)	0,2 - 5,0 (1/64 - 3/16)	NON
	Point d'assemblage (gauche)		Assemblage/patchwork Rabat gauche de 6,5 mm (env. 1/4 de pouce)	1,5 (1/16)	0,0 - 7,0 (0 - 1/4)	2,0 (1/16)	0,2 - 5,0 (1/64 - 3/16)	NON
	Quilting style "à la main"		Point quilting style "point à la main"	0,0 (0)	0,0 - 7,0 (0 - 1/4)	2,5 (3/32)	1,0 - 4,0 (1/16 - 3/16)	NON
	Point zigzag quilting appliqué		Point zigzag pour le quilting et la couture des morceaux de tissus piqués	3,5 (1/8)	0,0 - 7,0 (0 - 1/4)	1,4 (1/16)	0,0 - 4,0 (0 - 3/16)	NON
	Point quilting appliqué		Point quilting pour les appliqués invisibles ou la fixation de bordures	1,5 (1/16)	0,5 - 5,0 (1/64 - 3/16)	1,8 (1/16)	1,0 - 4,0 (1/16 - 3/16)	NON

Point	Nom du point	Pied-de-biche	Applications	Largeur du point [mm (pouce)]		Longueur du point [mm (pouces)]		Aiguille jumelée
				Auto.	Manuel	Auto.	Manuel	
	Quilting pointillé		Quilting arrière-plan	7,0 (1/4)	1,0 - 7,0 (1/16 - 1/4)	1,6 (1/16)	1,0 - 4,0 (1/16 - 3/16)	NON
	Point invisible		Point d'ourlet pour les tissus à fils entrelacés	0,0 (0)	+3,0 - -3,0 (+1/8 - -1/8)	2,0 (1/16)	1,0 - 3,5 (1/16 - 1/8)	NON
	Point invisible élastique		Point d'ourlet pour les tissus élastiques	0,0 (0)	+3,0 - -3,0 (+1/8 - -1/8)	2,0 (1/16)	1,0 - 3,5 (1/16 - 1/8)	NON
	Point couverture		Appliqués, point couverture décoratif	3,5 (1/8)	2,5 - 7,0 (3/32 - 1/4)	2,5 (3/32)	1,6 - 4,0 (1/16 - 3/16)	OK (J)
	Point bordure replié		Renfort de tissus élastiques ou points décoratifs	4,0 (3/16)	0,0 - 7,0 (0 - 1/4)	2,5 (3/32)	0,2 - 4,0 (1/64 - 1/16)	OK (J)
	Point feston satin		Décoration du col d'un chemisier ou du bord d'un mouchoir	5,0 (3/16)	2,5 - 7,0 (3/32 - 1/4)	0,5 (1/32)	0,1 - 1,0 (1/64 - 1/16)	OK (J)
	Point feston		Décoration du col d'un chemisier ou du bord d'un mouchoir	7,0 (0/16)	0,0 - 7,0 (3/32 - 1/4)	1,4 (1/32)	1,0 - 4,0 (1/16 - 3/16)	NON
	Point patchwork		Points patchwork, points décoratifs	4,0 (1/16)	0,0 - 7,0 (0 - 1/4)	1,2 (1/16)	0,2 - 4,0 (1/64 - 1/16)	OK (J)
	Point patchwork double		Appliqués, point couverture décoratif	5,0 (1/8)	2,5 - 7,0 (3/32 - 1/4)	2,5 (3/32)	1,0 - 4,0 (1/16 - 3/16)	OK (J)
	Point couché		Points décoratifs, fixation de ganses et broderie sur fils couchés	5,0 (3/16)	0,0 - 7,0 (0 - 1/4)	1,2 (1/16)	0,2 - 4,0 (1/64 - 1/16)	OK (J)
	Point smock		Points smock, points décoratifs	5,0 (3/16)	0,0 - 7,0 (0 - 1/4)	1,6 (1/16)	1,0 - 4,0 (1/16 - 3/16)	OK (J)
	Point plume		Points fagot et décoratifs	5,0 (3/16)	0,0 - 7,0 (0 - 1/4)	2,5 (3/32)	1,0 - 4,0 (1/16 - 3/16)	OK (J)
	Point fagot croisé		Points fagot, d'assemblage et décoratifs	5,0 (3/16)	2,5 - 7,0 (3/32 - 1/4)	2,5 (3/32)	1,0 - 4,0 (1/16 - 3/16)	OK (J)
	Fixation passepoil		Fixation du ruban à la couture du tissu élastique	4,0 (3/16)	0,0 - 7,0 (0 - 1/4)	1,0 (1/16)	0,2 - 4,0 (1/64 - 3/16)	OK (J)
	Point échelle		Points décoratifs	4,0 (3/16)	0,0 - 7,0 (0 - 1/4)	3,0 (1/8)	2,0 - 4,0 (1/16 - 3/16)	NON
	Point Rick-Rack		Couture de renfort décorative	4,0 (3/16)	0,0 - 7,0 (0 - 1/4)	2,5 (3/32)	1,0 - 4,0 (1/16 - 3/16)	OK (J)
	Point décoratif		Points décoratifs	1,0 (1/16)	1,0 - 3,0 (1/16 - 1/8)	2,5 (3/32)	1,0 - 4,0 (1/16 - 3/16)	OK (J)
	Point décoratif		Points décoratifs	5,5 (3/16)	0,0 - 7,0 (0 - 1/4)	1,6 (1/16)	1,0 - 4,0 (1/16 - 3/16)	OK (J)
	Point serpent		Points décoratifs et fixation de l'élastique	5,0 (3/16)	1,5 - 7,0 (1/16 - 1/4)	1,0 (1/16)	0,2 - 4,0 (1/64 - 3/16)	OK (J)
	Point décoratif		Points décoratifs et appliqué	6,0 (15/64)	1,0 - 7,0 (1/16 - 1/4)	1,0 (1/16)	0,2 - 4,0 (1/64 - 3/16)	OK (J)

Point	Nom du point	Pied-de-biche	Applications	Largeur du point [mm (pouce)]		Longueur du point [mm (pouces)]		Aiguille jumelée
				Auto.	Manuel	Auto.	Manuel	
	Point décoratif pointillé		Points décoratifs	7,0 (1/4)	1,0 - 7,0 (1/16 - 1/4)	1,6 (1/16)	1,0 - 4,0 (1/16 - 3/16)	NON
	Couture ourlet		Ourlets décoratifs, point droit triple à gauche	1,0 (1/16)	1,0 - 7,0 (1/16 - 1/4)	2,5 (3/32)	1,5 - 4,0 (1/16 - 3/16)	OK (J)
	Couture ourlet		Ourlets décoratifs, point droit triple au centre	3,5 (1/8)	1,0 - 7,0 (1/16 - 1/4)	2,5 (3/32)	1,5 - 4,0 (1/16 - 3/16)	OK (J)
	Couture ourlet zig-zag		Ourlets décoratifs, couture de renfort	6,0 (15/64)	1,5 - 7,0 (1/16 - 1/4)	3,0 (1/8)	1,0 - 4,0 (1/16 - 3/16)	OK (J)
	Couture ourlet		Ourlets décoratifs, point turc pour fixation de la dentelle	3,5 (1/8)	1,5 - 7,0 (1/16 - 1/4)	2,5 (3/32)	1,6 - 4,0 (1/16 - 3/16)	NON
	Couture ourlet		Ourlets décoratifs	3,0 (1/8)	1,5 - 7,0 (1/16 - 1/4)	3,5 (1/8)	1,6 - 4,0 (1/16 - 3/16)	NON
	Couture ourlet		Point marguerite pour ourlets décoratifs	6,0 (15/64)	1,5 - 7,0 (1/16 - 1/4)	3,0 (1/8)	1,5 - 4,0 (1/16 - 3/16)	NON
	Couture ourlet		Ourlets décoratifs à l'ancienne	5,0 (3/16)	1,5 - 7,0 (1/16 - 1/4)	3,5 (1/8)	1,6 - 4,0 (1/16 - 3/16)	NON
	Couture ourlet		Ourlets décoratifs à l'ancienne	5,0 (3/16)	1,5 - 7,0 (1/16 - 1/4)	3,5 (1/8)	1,5 - 4,0 (1/16 - 3/16)	NON
	Couture ourlet		Ourlets décoratifs à l'ancienne	5,0 (3/16)	1,5 - 7,0 (1/16 - 1/4)	3,5 (1/8)	1,6 - 4,0 (1/16 - 3/16)	OK (J)
	Couture ourlet		Ourlets décoratifs à l'ancienne	5,0 (3/16)	1,5 - 7,0 (1/16 - 1/4)	4,0 (3/16)	1,5 - 4,0 (1/16 - 3/16)	OK (J)
	Couture ourlet		Ourlets décoratifs à l'ancienne	4,0 (3/16)	1,5 - 7,0 (1/16 - 1/4)	2,5 (3/32)	1,5 - 4,0 (1/16 - 3/16)	OK (J)
	Point nid d'abeilles		Ourlets décoratifs à l'ancienne	5,0 (3/16)	1,5 - 7,0 (1/16 - 1/4)	2,5 (3/32)	1,5 - 4,0 (1/16 - 3/16)	OK (J)
	Point nid d'abeilles		Ourlets décoratifs à l'ancienne	6,0 (15/64)	1,5 - 7,0 (1/16 - 1/4)	3,5 (1/8)	1,5 - 4,0 (1/16 - 3/16)	OK (J)
	Couture ourlet		Ourlets décoratifs à l'ancienne	6,0 (15/64)	1,5 - 7,0 (1/16 - 1/4)	1,6 (1/8)	1,0 - 4,0 (1/16 - 3/16)	OK (J)
	Couture ourlet		Ourlets décoratifs à l'ancienne	6,0 (15/64)	1,5 - 7,0 (1/16 - 1/4)	3,0 (1/8)	1,5 - 4,0 (1/16 - 3/16)	NON
	Couture ourlet		Ourlets décoratifs à l'ancienne	6,0 (15/16)	1,5 - 7,0 (1/16 - 1/4)	4,0 (3/8)	1,5 - 4,0 (1/16 - 3/16)	OK (J)
	Couture ourlet		Ourlets décoratifs à l'ancienne	4,0 (3/16)	1,5 - 7,0 (1/16 - 1/4)	2,5 (3/32)	1,6 - 4,0 (1/16 - 3/16)	NON
	Couture ourlet		Ourlets décoratifs à l'ancienne	5,0 (3/16)	1,5 - 7,0 (1/16 - 1/4)	2,0 (1/16)	1,5 - 4,0 (1/16 - 3/16)	OK (J)
	Couture ourlet		Ourlets décoratifs et point d'assemblage	6,0 (15/64)	1,5 - 7,0 (1/16 - 1/4)	2,0 (1/16)	1,5 - 4,0 (1/16 - 3/16)	OK (J)

Point	Nom du point	Pied-de-biche	Applications	Largeur du point [mm (pouce)]		Longueur du point [mm (pouces)]		Aiguille jumelée
				Auto.	Manuel	Auto.	Manuel	
	Couture ourlet		Ourlets décoratifs. Points fagot, fixation d'un ruban	5,0 (3/16)	1,5 - 7,0 (1/16 - 1/4)	3,0 (1/8)	1,5 - 4,0 (1/16 - 3/16)	OK (J)
	Couture ourlet		Ourlets décoratifs, points smock	6,0 (15/64)	1,5 - 7,0 (1/16 - 1/4)	1,6 (1/16)	1,0 - 4,0 (1/16 - 3/16)	NON
	Couture ourlet		Ourlets décoratifs, points smock	5,0 (3/16)	1,5 - 7,0 (1/16 - 1/4)	1,6 (1/16)	1,0 - 4,0 (1/16 - 3/16)	NON
	Couture ourlet		Ourlets décoratifs, points smock	5,0 (3/16)	1,5 - 7,0 (1/16 - 1/4)	1,6 (1/16)	1,0 - 4,0 (1/16 - 3/16)	NON
	Couture ourlet		Ourlets décoratifs	5,0 (3/16)	1,5 - 7,0 (1/16 - 1/4)	1,6 (1/16)	1,0 - 4,0 (1/16 - 3/16)	NON
	Point échelle		Ourlets décoratifs. Points fagot, fixation d'un ruban	7,0 (1/4)	5,0 - 7,0 (3/16 - 1/4)	1,6 (1/16)	1,0 - 2,5 (1/16 - 3/32)	NON
	Boutonnière étroite ronde		Boutonnière sur tissus légers ou moyens	5,0 (3/16)	3,0 - 5,0 (1/8 - 3/16)	0,4 (1/64)	0,2 - 1,0 (1/64 - 1/16)	NON
	Boutonnière large à bout rond		Boutonnières plus larges pour les gros boutons	5,5 (7/32)	3,5 - 5,5 (1/8 - 7/32)	0,4 (1/64)	0,2 - 1,0 (1/64 - 1/16)	NON
	Boutonnière en pointe à bouts ronds		Boutonnières en pointe à taille renforcée	5,0 (3/16)	3,0 - 5,0 (1/8 - 3/16)	0,4 (1/64)	0,2 - 1,0 (1/64 - 1/16)	NON
	Boutonnière à bout rond		Boutonnières avec points d'arrêt verticaux sur tissus lourds	5,0 (3/16)	3,0 - 5,0 (1/8 - 3/16)	0,4 (1/64)	0,2 - 1,0 (1/64 - 1/16)	NON
	Boutonnière à bout rond		Boutonnières avec points d'arrêt	5,0 (3/16)	3,0 - 5,0 (1/8 - 3/16)	0,4 (1/64)	0,2 - 1,0 (1/64 - 1/16)	NON
	Boutonnière à double bout rond		Boutonnières pour tissus fins, moyens et lourds	5,0 (3/16)	3,0 - 5,0 (1/8 - 3/16)	0,4 (1/64)	0,2 - 1,0 (1/64 - 1/16)	NON
	Boutonnière rectangulaire étroite		Boutonnières pour tissus légers et moyens	5,0 (3/16)	3,0 - 5,0 (1/8 - 3/16)	0,4 (1/64)	0,2 - 1,0 (1/64 - 1/16)	NON
	Boutonnière rectangulaire large		Boutonnières plus larges pour des boutons décoratifs plus gros	5,5 (7/32)	3,5 - 5,5 (1/8 - 7/32)	0,4 (1/64)	0,2 - 1,0 (1/64 - 1/16)	NON
	Boutonnière rectangulaire		Boutonnières renforcées avec points d'arrêt verticaux	5,0 (7/32)	3,0 - 5,0 (1/8 - 3/16)	0,4 (1/64)	0,2 - 1,0 (1/64 - 1/16)	NON
	Boutonnière élastique		Boutonnières pour tissus élastiques ou à fils entrelacés	6,0 (15/64)	3,0 - 6,0 (1/8 - 15/64)	1,0 (1/16)	0,5 - 2,0 (1/32 - 1/16)	NON
	Boutonnière à l'ancienne		Boutonnières pour tissus à l'ancienne et élastiques	6,0 (15/64)	3,0 - 6,0 (1/8 - 15/64)	1,5 (1/16)	1,0 - 3,0 (1/1 - 1/8)	NON
	Boutonnière cousue		La première étape lors de l'exécution de boutonnières cousues	5,0 (3/16)	0,0 - 6,0 (0 - 15/64)	2,0 (1/16)	0,2 - 4,0 (1/64 - 3/16)	NON
	Boutonnière Trou de serrure		Boutonnières dans des tissus lourds ou épais pour des boutons plats et larges	7,0 (1/4)	3,0 - 7,0 (1/8 - 1/4)	0,5 (1/32)	0,3 - 1,0 (1/64 - 1/16)	NON
	Boutonnière Trou de serrure en pointe		Boutonnières dans des tissus moyens ou lourds pour des boutons plats et larges	7,0 (1/4)	3,0 - 7,0 (1/8 - 1/4)	0,5 (1/32)	0,3 - 1,0 (1/64 - 1/16)	NON

Point	Nom du point	Pied-de-biche	Applications	Largeur du point [mm (pouce)]		Longueur du point [mm (pouces)]		Aiguille jumelée
				Auto.	Manuel	Auto.	Manuel	
	Boutonnière Trou de serrure		Boutonnères avec points d'arrêt verticaux en guise de renfort dans les tissus lourds ou épais	7,0 (1/4)	3,0 - 7,0 (1/8 - 1/4)	0,5 (1/32)	0,3 - 1,0 (1/64 - 1/16)	NON
	Boutonnière en 4 étapes 1		Côté gauche de la boutonnière en 4 étapes	5,0 (7/32)	1,5 - 7,0 (1/16 - 1/4)	0,4 (1/64)	0,2 - 1,0 (1/64 - 1/16)	NON
	Boutonnière en 4 étapes 2		Points d'arrêt de la boutonnière en 4 étapes	5,0 (7/32)	1,5 - 7,0 (1/16 - 1/4)	0,4 (1/64)	0,2 - 1,0 (1/64 - 1/16)	NON
	Boutonnière en 4 étapes 3		Côté droit de la boutonnière en 4 étapes	5,0 (7/32)	1,5 - 7,0 (1/16 - 1/4)	0,4 (1/64)	0,2 - 1,0 (1/64 - 1/16)	NON
	Boutonnière en 4 étapes 4		Points d'arrêt de la boutonnière en 4 étapes	5,0 (7/32)	1,5 - 7,0 (1/16 - 1/4)	0,4 (1/64)	0,2 - 1,0 (1/64 - 1/16)	NON
	Reprisage		Reprisage de tissus moyens	7,0 (1/4)	2,5 - 7,0 (3/32 - 1/4)	2,0 (1/16)	0,4 - 2,5 (1/64 - 1/16)	NON
	Reprisage		Reprisage de tissus lourds	7,0 (1/4)	2,5 - 7,0 (3/32 - 1/4)	2,0 (1/16)	0,4 - 2,5 (1/64 - 1/16)	NON
	Points d'arrêt		Renfort de l'ouverture d'une poche, etc.	2,0 (1/16)	1,0 - 3,0 (1/16 - 1/8)	0,4 (1/64)	0,3 - 1,0 (1/64 - 1/16)	NON
	Couture bouton		Fixation de boutons	3,5 (1/8)	2,5 - 4,5 (3/32 - 3/16)	—	—	NON
	Œillet		Pour la création d'œillets, de trous dans une ceinture, etc.	7,0 (1/4)	7,0 6,0 5,0 (1/4 15/64 3/16)	7,0 (1/4)	7,0 6,0 5,0 (1/4 15/64 3/16)	NON
	Œillet en forme d'étoile		Pour la création d'œillets ou de trous en forme d'étoiles.	—	—	—	—	NON
	Diagonale gauche haut (Droit)		Pour la fixation d'appliqués sur les parties tubulaires d'un tissu et le biseautage de coins	—	—	—	—	NON
	En arrière (Droit)		Pour la fixation d'appliqués sur les parties tubulaires d'un tissu et le biseautage de coins	—	—	—	—	NON
	Diagonale droite haut (Droit)		Pour la fixation d'appliqués sur les parties tubulaires d'un tissu et le biseautage de coins	—	—	—	—	NON
	Latéral vers la gauche (Droit)		Pour la fixation d'appliqués sur les parties tubulaires d'un tissu	—	—	—	—	NON
	Latéral vers la droite (Droit)		Pour la fixation d'appliqués sur les parties tubulaires d'un tissu	—	—	—	—	NON
	Diagonale gauche bas (Droit)		Pour la fixation d'appliqués sur les parties tubulaires d'un tissu et le biseautage de coins	—	—	—	—	NON
	En avant (Droit)		Pour la fixation d'appliqués sur les parties tubulaires d'un tissu et le biseautage de coins	—	—	—	—	NON
	Diagonale droite bas (Droit)		Pour la fixation d'appliqués sur les parties tubulaires d'un tissu et le biseautage de coins	—	—	—	—	NON
	Latéral vers la gauche (Zigzag)		Pour la fixation d'appliqués sur les parties tubulaires d'un tissu	—	—	—	—	NON

Point	Nom du point	Pied-de-biche	Applications	Largeur du point [mm (pouce)]		Longueur du point [mm (pouces)]		Aiguille jumelée
				Auto.	Manuel	Auto.	Manuel	
5-10 	Latérale vers la droite (Zigzag)		Pour la fixation d'appliqués sur les parties tubulaires d'un tissu	—	—	—	—	NON
5-11 	En avant (Zigzag)		Pour la fixation d'appliqués sur les parties tubulaires d'un tissu et le biseautage de coins	—	—	—	—	NON
5-12 	En arrière (Zigzag)		Pour la fixation d'appliqués sur les parties tubulaires d'un tissu et le biseautage de coins	—	—	—	—	NON

Index

A

Accessoires	
accessoires inclus	3
options	6
Affichage des couleurs de fils	157
Affichage du cadre de broderie	158
Aiguille	
changement de l'aiguille	34
mode	9
modification de la position de l'aiguille	55
Appliqué	73
à l'aide d'un point zigzag	60
quilting	69
utilisation d'un motif d'encadrement de broderie	173
Assemblage	68

B

Bobineur de canette	1
Boîtier de la canette	210
Boîtier solide	5
Boutonnieres	
1 étape	80
4 étapes	84
boutons à forme spéciale ou qui n'entrent pas dans la plaque du support de bouton	83
Broderie	
affichage des couleurs de fils	157
bords ou coins	141
petites pièces de tissu	141
recommencement depuis le début	152
rubans ou bande	142

C

Cadre de broderie	
retrait	143
types	139
Cadres de broderie	
fixation	143
mise en place du tissu	140
utilisation de la feuille de broderie	141
Canette	
épuisement du fil	150
Capot de la plaque de l'aiguille pour broderie	146
Capot du compartiment à canette	2, 22
Capot du compartiment à canette avec guide cordon	61
Capot supérieur	1
Caractères alphabétiques	
broderie	133
modification de la broderie	178
points décoratifs/de caractères	100
Carte de broderie	135
Code du pied-de-biche	9, 136
Commande de vitesse de couture (curseur de contrôle de vitesse)	1, 3, 38
Compartiment des accessoires	3
Connecteur de port USB	
pour ordinateur	1
pour support	1
Cordon d'alimentation	8
Coupe-fil	1, 39
Couteau raseur	65
Couture de boutons	90
boutons à 4 trous	91
talon	91
Couture de renfort	75
Couture directions multiples	93

Couture ourlet	
ouvrage dessiné	79
point marguerite	78
Couture rabattue	58
Couvercle de bobine	1
Création de fronces	57
Création de pinces	57

D

Dépannage	214
Disque de pré-tension	1, 20, 22

E

Ecran LCD	1, 9
réglage	212
verrouillage	46
Enfilage supérieur	
enfilage manuel	27
utilisation de la touche "Enfilage automatique"	25
utilisation du filet de la bobine	31
utilisation du porte-bobine vertical	31

F

Fente pour les cartes de broderie	1
Feuille de broderie	141
Filet de la bobine	31
Fixation d'une fermeture à glissière	
centrée	94
sur le côté	95
Fixation de rubans ou d'élastiques	77
Fixation passepoil	62
Fonctions des touches	
MY CUSTOM STITCH (MON POINT PERSONNEL)	202

G

Genouillère	1, 46
Griffes d'entraînement	2, 71, 90
Grille d'aération	1
Guide-fil	1, 20, 22, 30
Guide-fils de la barre de l'aiguille	2, 28, 29

I

Interrupteur d'alimentation principal	1, 8
---------------------------------------	------

L

Le signal d'alarme retentit	222
Levier boutonnières	2, 82, 87
Levier du pied-de-biche	1, 41
Logement de la canette	210

M

Messages d'erreur	217
Mise à niveau	224
Modification	
MY CUSTOM STITCH (MON POINT PERSONNEL)	202
Modification de la broderie	
explication des fonctions	176
modification de la couleur des fils	187
motifs combinés	195, 197
motifs répétés	190
tableau de fils personnalisés	189

Motifs de broderie	
couture	146
écrans de sélection des motifs	131
récupération	171
sélection	177
utilisation d'un motif d'encadrement pour créer un appliqué	173, 174
vérification de l'emplacement	144
Motifs de points en dégradé	114
Motifs répétés	190
MY CUSTOM STITCH (MON POINT PERSONNEL)	
conception	200

N

Nettoyage	
boîtier de la canette	210
capot de la machine	210

O

Ceillet	92
---------	----

P

Patchwork	61
Pédale	1, 39
Pied à double entraînement	33
Pied de broderie "W"	127
Pied-de-biche	
fixation	32
retrait	32
Pied-de-biche/Touche de remplacement du pied-de-biche/d'aiguille	27
Pied pour point droit	55
Piqué fantaisie	61
Plaque d'aiguille	2
Plaque d'aiguille du point droit	55
Plaque du guide-fil	1, 128
Plateau	1, 128
Plis	59
Poignée	1
Point fauillage	56
Points à l'ancienne	78
Points bordure replié	74
Points d'arrêt	88
Points de couture courants	
écrans de sélection de point	48
sélection	48
touche d'explication des motifs	18
touche de sélection du type de couture	51
Points décoratifs/de caractère	
écrans de sélection de point	99
réglages	103
Points décoratifs/de caractères	
couture	102
sélection	98
Points droits	53
Points fagot	76
Points feston	75
Points inverse/renfort	40
Points inverses/de renfort	44
Points invisibles	72
Points plumetis	70, 108
Points smock	76
Points zigzag	60
Points zigzag élastiques	62
Porte-bobine	1
Porte-bobine supplémentaire	1, 19, 29
Porte-bobine vertical	31
Porte-canette (commutateur)	21
Position de l'aiguille	55
Prise d'alimentation	1

Q

Quilting	67
avec points plumetis	70
mouvement libre	71

R

Récupération	
ordinateur	171
Réglages	
coupure de fil automatique	45
couture de renfort automatique	44
écran	212
langue d'affichage	16
largeur de point	42
longueur de point	42
réglages de broderie	14
réglages généraux	13
Releveur du pied-de-biche	3
Renfort de broderie	138
Repères de fils	193
Reprisage	86

S

Sélecteur de réglage des griffes d'entraînement	1, 2, 71, 90
Spécifications	223
Styler	187, 203, 213
support	1
Support du pied-de-biche	2, 32
Support USB	
utilisable	116, 164
Surfilage	60, 62, 63

T

Tableau de fils personnels	189
Tissus	
couture de tissus élastiques	83
couture de tissus légers	41
couture de tissus lourds	41
Touche "Enfilage automatique"	25
Touche "Point inverse/renfort"	40
Touche avant/arrière	151, 152
Touche Coupe-fil	3
Touche d'agrandissement	203
Touche d'assemblage	179, 185
Touche d'effacement de repère	204
Touche d'élongation	107
Touche d'espacement des caractères	185
Touche d'essai	144
Touche d'image	49, 108, 145, 204
Touche d'image en miroir	49, 107, 162
Touche d'insertion	206
Touche de points uniques/triples	203
Touche de bordure	190, 193
Touche de coupure/tension	154
Touche de densité	162
Touche de densité de fil	108
Touche de déplacement de bloc	205
Touche de fin de modification	194
Touche de mode de fonctionnement de la machine	17, 214
Touche de palette de couleurs des fils	186, 187, 189
Touche de point de renfort automatique	44
Touche de réglage	203
Touche de remplacement du pied-de-biche/d'aiguille	29, 32, 34, 127
Touche de rotation	161, 183
Touche de sélection de taille	106
Touche de sélection du type de couture	51
Touche de sens de la grille	203
Touche de taille	160, 184
Touche de test	204, 207
Touche du coupe-fil automatique	45

Touche Enfilage automatique	3
Touche Marche/arrêt	3
Touche multicolore	163, 186
Touche Point inverse/renfort	3, 44
Touche position de démarrage	159
Touche Positionnement aiguille	3
Touches de fonctionnement	1, 3
Touches flèches	159, 183, 196, 203

U

Un/plusieurs Touche de couture	107
Unité de broderie	2, 128
chariot	2
valise de transport	3

V

Vis du support de l'aiguille	2
Vis du support du pied-de-biche	2
Volant	1, 27

