

brother®

Vorbereidingen

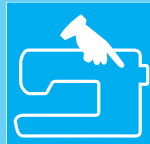

Grondbeginselen
van naaien

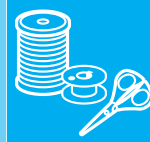

Naaisteken



Lettersteken en
decoratieve steken



Borduren



Borduurcombinatie



MY CUSTOM STITCH



Bijlage

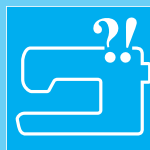

Gecomputeriseerde naai- en borduurmachine
Bedieningshandleiding

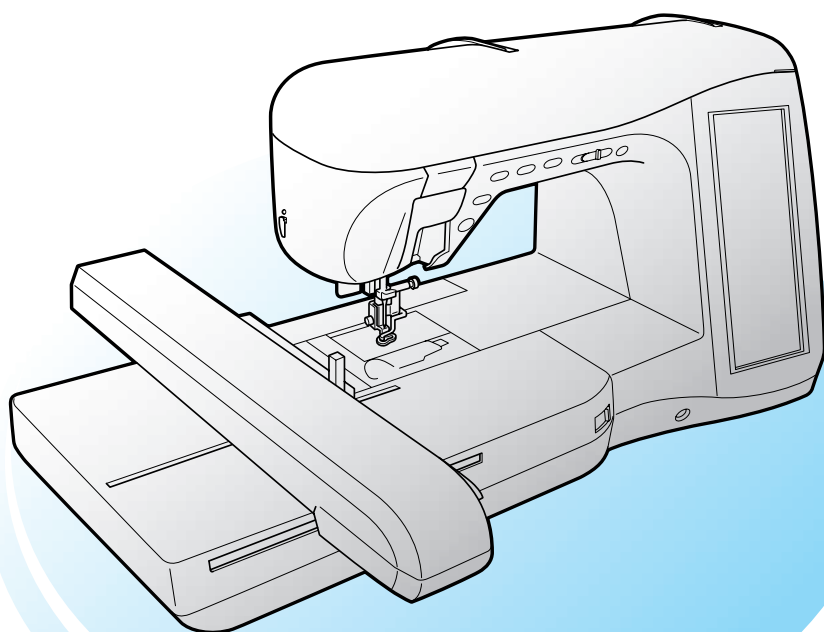

BELANGRIJKE VEILIGHEIDSINSTRUCTIES

Wanneer u deze machine gebruikt moet u elementaire veiligheidsmaatregelen nemen zoals:
Lees alle instructies voor gebruik.

GEVAAR - Verminder de kans op elektrische schok:

1. Laat de machine nooit onbeheerd achter met de stekker in het stopcontact. Haal de stekker uit het wandstopcontact direct na gebruik en voordat u de machine reinigt.

WAARSCHUWING - Verklein de kans op brandwonden, brand, elektrische schok of letsel:

1. Laat deze machine niet worden gebruikt als speelgoed. Let goed op wanneer kinderen in de buurt zijn terwijl u de machine gebruikt.
2. Gebruik deze machine alleen voor de bestemde doeleinden, zoals beschreven in deze handleiding. Gebruik alleen door de fabrikant aanbevolen accessoires zoals beschreven in deze handleiding.
3. Gebruik de machine beslist niet als een snoer of stekker beschadigd is, als de machine niet goed werkt, als de machine is gevallen, beschadigd of in water terecht is gekomen. Breng de machine naar de dichtstbijzijnde erkende dealer of een servicecentrum voor onderzoek, reparatie, elektrische of mechanische aanpassingen.
4. Gebruik de machine niet met geblokkeerde ventilatieopeningen. Houd de ventilatiegaten van de machine en het voetpedaal vrij van stof, plusjes en stukken stof.
5. Steek nooit een voorwerp in een opening. Zorg dat er niets in de openingen valt.
6. Gebruik de machine niet buiten.
7. Gebruik de machine niet wanneer spuitbussen worden gebruikt of zuurstof wordt toegediend.
8. Zet eerst de hoofdschakelaar op "O" wanneer u de stekker uit het stopcontact wilt halen.
9. Trek niet aan het snoer. Pak de stekker vast, niet het snoer.
10. Blijft met uw vingers uit de buurt van alle bewegende onderdelen. Let vooral op bij de naald.
11. Gebruik altijd de juiste steekplaat. Door een onjuiste steekplaat kan de naald breken.
12. Gebruik geen verbogen naalden.
13. Trek of duw de stof niet tijdens het naaien. Dan verbuigt of breekt de naald misschien.
14. Zet de hoofdschakelaar op "O" wanneer u in de buurt van de naald iets wilt aanpassen, zoals de naald inrijgen, de naald verwisselen, de spoel inrijgen, de persvoet verwisselen, e.d.
15. Haal de stekker altijd uit het stopcontact wanneer u deksels verwijdert, smeert of andere servicehandelingen verricht die u als gebruiker volgens de bedieningshandleiding moet uitvoeren.
16. Deze naaimachine is niet bedoeld om zonder toezicht door jonge kinderen of minder validen te worden gebruikt.
17. Let op dat jonge kinderen niet zonder toezicht met deze machine kunnen spelen.
18. Als de verlichtingsunit beschadigd is, moet deze door een erkende dealer worden vervangen.
19. Hou de stekker van het voetpedaal vast bij het terugspoelen van de draad. Laat de stekker niet springen bij het terugspoelen.

BEWAAR DEZE INSTRUCTIES

Deze machine is bedoeld voor huishoudelijk gebruik.

ALLEEN VOOR GEBRUIKERS IN GROOT-BRITTANNIË, IERLAND, MALTA EN CYPRUS

Als deze machine is uitgerust met een gesealde driepotige BS-stekker, lees dan het volgende gedeelte.

BELANGRIJK

Als uw wandstopcontact niet geschikt is voor de stekker bij deze apparatuur, met u de stekker afsnijden en de juiste driepotige stekker aanbrengen. Bij andere stekkers moet u een goedgekeurde zekering in de stekker plaatsen.

OPMERKING

Vernietig de stekker die u van het netsnoer hebt gesneden. Een stekker met onbeschermd draden is gevaarlijk als deze in een stopcontact wordt gestoken. Voor vervanging van de stekkerzekering gebruikt u een zekering goedgekeurd door ASTA tot BS 1362, dat wil zeggen, met het symbool , van de sterkte die is aangegeven op de stekker.

Plaats altijd de zekeringdeksel terug. Gebruik nooit een stekker zonder zekeringdeksel.

WAARSCHUWING

SLUIT GEEN VAN BEIDE DRADEN AAN OP DE AARDEAANSLUITING, AANGEGEVEN MET DE LETTER 'E', HET AARDESYMBOOL  OF DE KLEUR GROEN OF GEELGROEN.

De draden in dit netsnoer zijn gekleurd volgens onderstaande code:

Blauw	Nul
Bruin	Stroom

De draadkleuren van het netsnoer van dit apparaat komen mogelijk niet overeen met de kleurmarkering bij de aansluitingen in uw stekker. Ga dan als volgt te werk.

Sluit de blauwe draad aan op de aansluiting die is aangeduid met de letter 'N' of de kleur zwart of blauw.

Sluit de bruine draad aan op de aansluiting die is aangeduid met de letter 'L' of de kleur rood of bruin.

GEFELICITEERD MET UW KEUZE VAN DEZE MACHINE

Uw machine is een zeer geavanceerde, computergestuurde borduur- en huishoudnaaimachine. Om alle functies van de machine zo veel mogelijk te kunnen benutten raden wij u aan deze gebruiksaanwijzing aandachtig door te lezen.

LEES DEZE GEBRUIKSAANWIJZING VOORDAT U DE MACHINE IN GEBRUIK NEEMT

Voor een veilig gebruik

1. Houd de naald tijdens het naaien in de gaten. Raak de schijf, draadophaalhendel, naald of andere bewegende delen niet aan.
2. Vergeet niet de schakelaar uit te zetten en de stekker uit het stopcontact te halen wanneer:
 - U stopt met naaien
 - U de naald of andere onderdelen vervangt, verwisselt of verwijdert
 - Er tijdens het gebruik een stroomstoring plaatsvindt
 - Er onderhoud aan de machine moet worden verricht
 - U de machine onbeheerd achterlaat
3. Plaats geen voorwerpen op het voetpedaal.
4. Sluit de machine rechtstreeks op een wandstopcontact aan. Gebruik geen verlengsnoeren.

Voor een langere levensduur

1. Zet de machine niet weg op een plaats met direct zonlicht of een hoge vochtigheidsgraad. Gebruik of plaats de machine niet vlakbij de verwarming, een strijkijzer, halogeenlamp of andere warme voorwerpen.
2. Maak voor het reinigen van de behuizing alleen gebruik van neutrale zeep of reinigingsmiddelen. Benzeen, thinner en schuurmiddelen kunnen de behuizing en de machine beschadigen en mogen nooit worden gebruikt.
3. Laat de machine niet vallen en sla niet tegen de machine.
4. Raadpleeg de gebruiksaanwijzing altijd als u delen, de persvoet, de naald of andere onderdelen vervangt of installeert om te zorgen dat dit juist gebeurt.

Voor reparatie of bijstelling

Indien de machine een defect vertoont of moet worden bijgesteld, kijk dan eerst aan de hand van het overzicht voor probleemoplossing achterin deze gebruiksaanwijzing of u de machine zelf kunt controleren of bijstellen. Als u het probleem daarmee niet kunt oplossen, raadpleeg dan uw plaatselijke erkende Brother-dealer.

Meer informatie over onze producten en updates vindt u op onze website www.brother.com.

De inhoud van deze handleiding en de specificaties van dit product kunnen zonder kennisgeving worden gewijzigd.

WAT U KUNT DOEN MET DEZE MACHINE

SPECIALE FUNCTIES



Bewerkingen controleren en advies weergeven op het grote LCD-scherm (liquid crystal display).



Spoeldraad gereed maken in één stap.



Naaien van proeflapjes overbodig met automatische draadspanning.



Inrijgen snel en gemakkelijk met automatisch inrijgen.

Voorbereidingen

Belangrijkste onderdelen en schermen leren bedienen.



Hoofdstuk 1
Pagina 7

Grondbeginselen van naaien

Leren voorbereiden op naaien en standaardhandelingen.



Hoofdstuk 2
Pagina 37

Naaisteken

Geprogrammeerd met meer dan 100 veel gebruikte steken.



Hoofdstuk 3
Pagina 47

Lettersteken en decoratieve steken

Meer creatieve mogelijkheden door variëteit van steken.



Hoofdstuk 4
Pagina 97

Borduren

Maximaal 30 cm x 18 cm (ca. 12 x 7 inch) voor grote borduurontwerpen.



Hoofdstuk 5
Pagina 125

Borduurcombinatie

Ontwerpen combineren, roteren of vergroten.



Hoofdstuk 6
Pagina 175

MY CUSTOM STITCH

Originele decoratieve steken maken.



Hoofdstuk 7
Pagina 199

Bijlage

Uw machine verzorgen en omgaan met fouten en storingen.



Hoofdstuk 8
Pagina 209

HOE U DEZE GEBRUIKSAANWIJZING MOET LEZEN

In Hoofdstuk 1 en Hoofdstuk 2 worden de standaardfuncties van de naaimachine beschreven voor degenen die de naaimachine voor het eerst gebruiken. Als u naaisteken, lettersteken en decoratieve steken wilt gebruiken, lees dan eerst Hoofdstuk 1 en Hoofdstuk 2 en daarna Hoofdstuk 3 (Naaisteken) of Hoofdstuk 4 (Lettersteken en decoratieve steken naaien).

Als u na het lezen van Hoofdstuk 1 en Hoofdstuk 2 met de borduurfunctie wilt werken, gaat u verder met Hoofdstuk 5 (Borduren). Als u de stappen in Hoofdstuk 5 stappen hebt begrepen, kunt u doorgaan met Hoofdstuk 6 (Borduurcombinatie) waarin de handige functies van borduurcombinatiefuncties worden beschreven.

In de schermen van de stapsgewijze aanwijzingen worden de onderdelen die bij bepaalde werkzaamheden worden gebruikt getoond in . Vergelijk het scherm met aanwijzingen met uw eigen scherm en voer de werkzaamheden uit.

Komt u tijdens het gebruik van de machine iets tegen dat u niet begrijpt of wilt u meer weten over een bepaalde functie? Kijk dan in de trefwoordenlijst achter in de gebruiksaanwijzing en de inhoudsopgave in welk gedeelte van de gebruiksaanwijzing dit wordt behandeld.

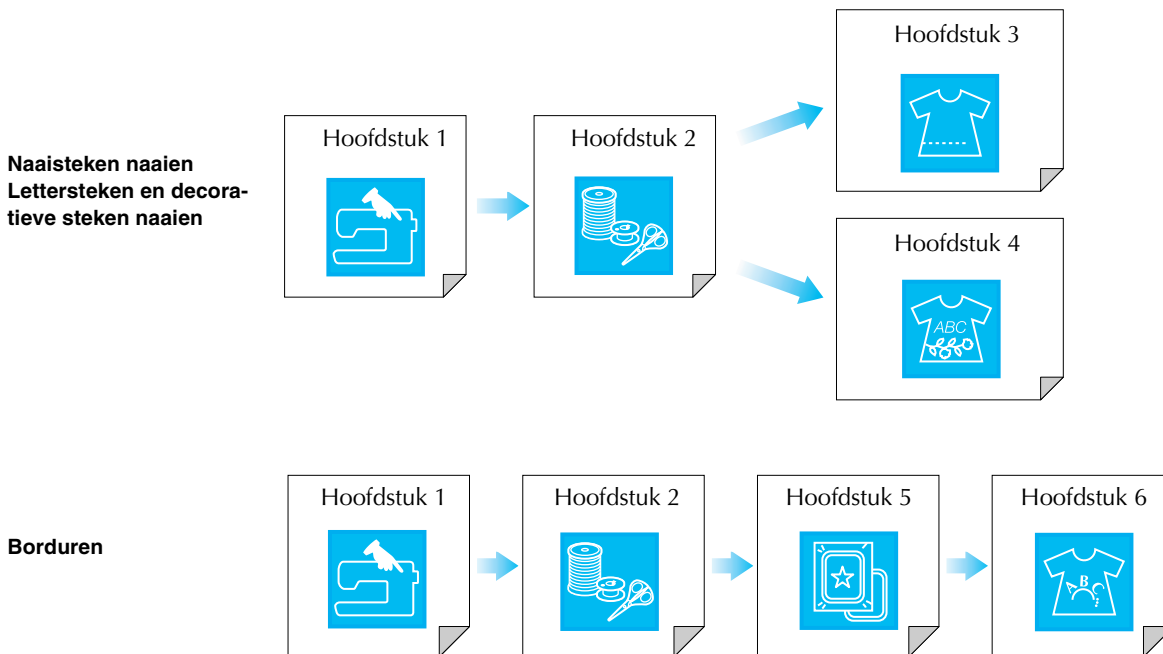

INHOUDSOPGAVE

BELANGRIJKE VEILIGHEIDSINSTRUCTIESi **WAT U KUNT DOEN MET DEZE MACHINE.....iv** **HOE U DEZE GEBRUIKSAANWIJZING MOET** **LEZEN.....v**

MACHINEONDERDELEN EN HUN FUNCTIE1	
Machine	1
Naald en persvoetgedeelte	2
Borduurtafel	2
Bedieningstoetsen	3
Bijgeleverde accessoires	3
Optioneel	6

Hoofdstuk 1 Voorbereidingen 7

DE MACHINE AAN- EN UITZETTEN8	
DISPLAY.....9	
Gebruik van de instellingstoets	12
Gebruik van de gebruiksaanwijzingtoets	17
Gebruik van de patroonbeschrijvingstoets	18
INRIJGEN VAN DE ONDERDRAAD.....19	
Spoel opwinden	19
Spoel aanbrengen	22
Onderdraad naar boven halen	23
BOVENDRAAD INRIJGEN25	
Inrijgen met de Automatisch inrijgtoets	25
Handmatig inrijgen	27
Gebruik van de tweelingnaaldstand	29
Gebruik van draden die snel afwikkelen	31
PERSVOET VERWISSELEN32	
Persvoet verwijderen	32
Persvoet bevestigen	32
Boventransportvoet bevestigen	33
NAALD VERWISSELEN34	

Hoofdstuk 2 Grondbeginselen van naaien 37

NAAIEN.....38	
Een steek naaien	38
Verstevigingssteken naaien	40
Bochten naaien	40
Van naairichting veranderen	40
Zware stof naaien	41
Lichte stof naaien	41
INSTELLINGEN VAN DE STEKEN42	
Steekbreedte instellen	42
Steeklengte instellen	42
Draadspanning instellen	43
HANDIGE FUNCTIES.....44	
Automatische verstevigingssteken	44
Automatisch draadknippen	45
Display vergrendelen	46

Hoofdstuk 3 Naaisteken 47

NAAISTEKEN KIEZEN48	
Steekpatroon kiezen	48
Uw steekinstellingen opslaan in het geheugen	50
Gebruik van de keuzehelptoets	51
NAAISTEKEN NAAIEN53	
Rechte steken	53
Figuurnaad	57
Plooien	57
Engelse naad	58
Gepaspelde naad	59
Zigzagsteken	60
Elastische zigzagsteken	62
Overhandse steken	63
Quilten	67
Blindzoomsteken	72

Appliceren	73
Schelprijgsteken	74
Schelpsteken	75
Afwerksteken	75
Smocksteken	76
Fagotsteken	76
Band of elastiek bevestigen	77
Erfstukwerk	78
Knoopsgaten in één stap	80
Knoopsgaten in vier stappen	84
Trenzen	88
Knopen aanzetten	90
Oogje	92
Steken in verschillende richtingen (rechte steek en zigzagsteek)	93
Rits inzetten	94

Hoofdstuk 4 Lettersteken en decoratieve steken 97

STEEKPATRONEN KIEZEN 98	
Decoratieve steekpatronen/7 mm decoratieve steekpatronen/ Satiijnsteekpatronen/7 mm satiijnsteekpatronen/Kruissteek/ decoratieve naaisteekpatronen	100
Letterpatronen	100
STEEKPATRONEN NAAIEN..... 102	
Aantrekkelijke afwerkingen naaien	102
Standaardnaaiwerkzaamheden	102
Aanpassingen	103
STEEKPATRONEN AANPASSEN..... 105	
Grootte wijzigen	106
Lengte van steekpatronen wijzigen (alleen bij 7 mm-satiijnsteekpatronen)	107
Verticaal gespiegeld patroon maken	107
Horizontaal gespiegeld patroon maken	107
Meerdere steken van een patroon naaien	107
Draadichtheid wijzigen (alleen voor satiijnsteekpatronen)	108
Afbeelding controleren	108
STEEKPATRONEN COMBINEREN..... 110	
Alvorens patronen te combineren	110
Diverse steekpatronen controleren	110
Grote en kleine steekpatronen combineren	112
Horizontale gespiegelde steekpatronen combineren	112
Steekpatronen van verschillende lengten combineren	113
Stappatronen maken (alleen bij 7 mm-satiijnsteekpatronen)	114
GEBRUIK VAN DE GEHEUGENFUNCTIE..... 116	
Voorzorgsmaatregelen steekgegevens	116
Steekpatronen opslaan in het geheugen van de machine	118
Steekpatronen opslaan op USB-media (in de handel verkrijgbaar)	120
Steekpatronen opslaan op de computer	121
Steekpatronen ophalen uit het geheugen van de machine	122
Ophalen van USB-media	123
Ophalen van de computer	123

Hoofdstuk 5 Borduren 125

VOORDAT U GAAT BORDUREN..... 126	
Borduren stap voor stap	126
Borduurvoet "W" bevestigen	127
Borduurtafel bevestigen	128
PATRONEN KIEZEN..... 130	
Borduurpatronen/Erfstukpatronen/Randpatronen/ Kruissteekpatronen/Bloemletterpatronen selecteren	132
Letterpatronen selecteren Alphabet Character Patterns	133
Kaderpatronen selecteren	134
Patronen selecteren van borduurkaarten	135
Patronen kiezen van een USB-medium/computer	135

OVERZICHT DISPLAY VOOR BORDUREN.....	136
DE STOF VOORBEREIDEN	138
Opstrijksteunstof bevestigen	138
Stof in het borduurraam plaatsen	139
Kleine stukjes stof, hoeken of randen en lint of band borduren	141
BORDUURRAAM BEVESTIGEN	143
PATROONPOSITIE BEPALEN	144
Positie van patroon controleren	144
Voorbeeld van het patroon bekijken	145
BORDUURPATROON NAAIEN	146
Aantrekkelijke afwerkingen maken	146
Borduurpatronen naaien.....	147
Applicaties borduren	148
AANPASSINGEN TIJDENS HET BORDUREN ...	150
Als de onderdraad bijna op is	150
Wanneer de draad afbreekt tijdens het naaien	151
Opnieuw beginnen vanaf het begin	152
Borduren hervatten nadat u de machine hebt uitgezet	152
AANPASSINGEN TIJDENS HET BORDUREN	154
Draadspanning aanpassen.....	154
Gebruik van de automatische draadknipfunctie.....	155
Gebruik van de draadknipfunctie	155
Borduursnelheid aanpassen	156
Garenkleurscherm wijzigen.....	157
Borduurraamdisplay wijzigen	158
BORDUURPATROON WIJZIGEN	159
Patroonpositie wijzigen	159
Patroon en naald in de juiste positie zetten	159
Grootte wijzigen	160
Patroon roteren	161
Horizontaal gespiegeld patroon maken	162
Steekdichtheid wijzigen (alleen letter- en kaderpatronen)	162
Kleuren van letterpatronen wijzigen	163
GEBRUIK VAN DE GEHEUGENFUNCTIE.....	164
Voorzorgsmaatregelen borduurgegevens	164
Steekpatronen opslaan in het geheugen van de machine	166
Borduurpatronen opslaan op USB-media (in de handel verkrijgbaar)	168
Borduurpatronen opslaan op de computer	169
Patronen ophalen uit het geheugen van de machine	170
Ophalen van USB-media.....	170
Patronen ophalen van de computer.....	171
BORDUURAPPLICATIE	173
Applicatie maken met kaderpatroon (1)	173
Applicatie maken met kaderpatroon (2)	174
Hoofdstuk 6 Borduurcombinatie	175
UITLEG VAN FUNCTIES	176
PATRONEN KIEZEN OM TE BEWERKEN	177
Borduurpatronen/Erfstukpatronen/Randpatronen/ Kruissteekpatronen/Bloemletterpatronen/Kaderpatronen selecteren	178
Letterpatronen kiezen	178
PATRONEN BEWERKEN	181
Patroon verplaatsen.....	183
Patroon roteren	183
Grootte van patroon wijzigen	184
Patroon wissen	185
Lay-out van letterpatroon wijzigen	185
Spatiëring tussen letters wijzigen	185
Kleuren van letterpatronen wijzigen	186
Garenkleur wijzigen	187
Eigen kleurkaart maken	188
Kleur kiezen uit eigen kleurkaart	189
Herhaalpatronen ontwerpen.....	190
Na het bewerken.....	194
PATRONEN COMBINEREN.....	195
Gecombineerde patronen.....	195
Gecombineerde patronen naaien	197
GEBRUIK VAN DE GEHEUGENFUNCTIE.....	198

Hoofdstuk 7 MY CUSTOM STITCH 199

STEEK ONTWERPEN	200
STEEKGEGEVENS OPGEVEN	202
GEBRUIK VAN OPGESLAGEN EIGEN STEKEN	207
Eigen steken opslaan in uw lijst	207
Opgeslagen steken ophalen	208

Hoofdstuk 8 Bijlage 209

ZORG EN ONDERHOUD.....	210
LCD-display reinigen	210
Buitenkant van de machine reinigen	210
Grijper reinigen	210
SCHERM AANPASSEN	212
Schermleesbaarheid is slecht	212
Storing in druktoetsen	212
PROBLEEMOPLOSSING	214
FOUTMELDINGEN	217
SPECIFICATIES.....	223
SOFTWARE-UPGRADE VOOR UW MACHINE	224
Procedure voor upgrade met USB-medium	224
Upgrade-procedure met computer	224
STEEKINSTELLINGENTABEL	227
TREFWOORDENLIJST	234



1



2



3



4



5



6



7



8

MACHINEONDERDELEN EN HUN FUNCTIE

Hieronder worden de diverse onderdelen en hun functie beschreven. Lees deze beschrijving alvorens de naaimachine te gebruiken. Zo leert u de namen van de onderdelen.

Machine

■ Vooraanzicht

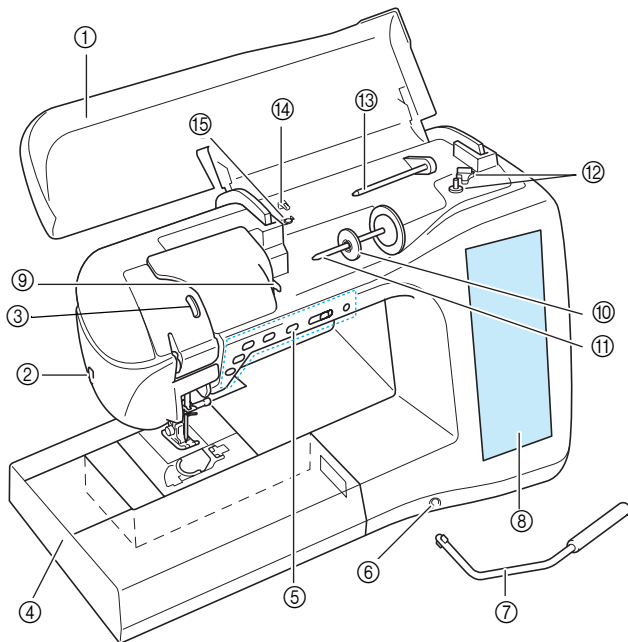

- ① **Bovendeksel**
Open het bovendeksel om de machine in te rijgen en de spoel op te winden.
- ② **Draadafsnijder**
Leid de draden door de draadafsnijder om ze af te snijden.
- ③ **Kijkvenster meeneemhendel**
Kijk door het venstertje om te controleren of de bovendraad erdoor loopt.
- ④ **Accessoiretafel met accessoiresruimte**
Bewaarservoeten en spoelen in de accessoiresruimte van de afneembare accessoiretafel. Om cilindrische stukken te naaien verwijdert u de accessoiretafel.
- ⑤ **Bedieningstoetsen (zes toetsen) en schuifknop voor snelheidsregeling**
Met deze toetsen en de schuif bedient u de naaimachine.
- ⑥ **Kniehevelopening**
Steek de kniehevel in de opening.
- ⑦ **Kniehevel**
Met de kniehevel zet u de persvoet omhoog en omlaag.
- ⑧ **Display**
Instellingen voor de geselecteerde steek en foutmeldingen worden weergegeven op het scherm.
- ⑨ **Draadgeleiderplaat**
Leid de draad rond de draadgeleiderplaat wanneer u de bovendraad inrijgt.
- ⑩ **Kloskap**
De kloskap houdt de spoel op zijn plaats.
- ⑪ **Klossen**
Plaats een klos garen op de klossen.
- ⑫ **Spoelopwinder**
Met de spoelopwinder windt u de spoel op.
- ⑬ **Extra klossen**
Gebruik deze klossen om de onderdraad op te winden tijdens het naaien of om te naaien met de tweelingnaald.
- ⑭ **Draadgeleider voor het opwinden van de spoel**
Bij het opwinden van de onderdraad leidt u de draad rond deze draadgeleider.
- ⑮ **Voorspanningsschijf**
Bij het opwinden van de onderdraad leidt u de draad rond deze voorspanningsschijf.

■ Rechterkant/Achteraanzicht

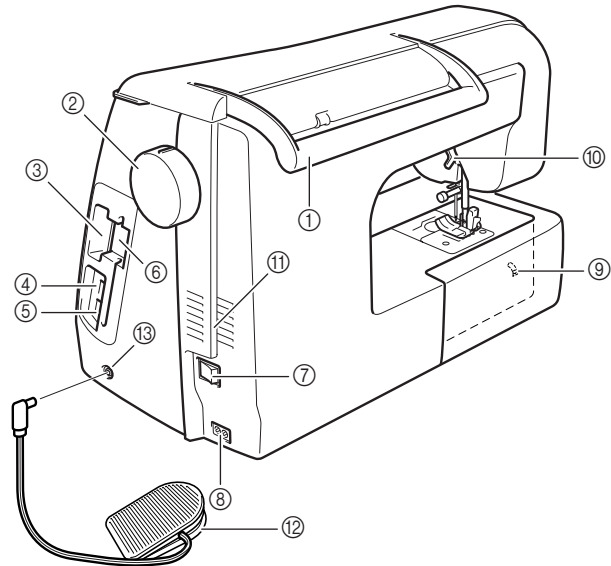

- ① **Handvat**
Draag de naaimachine aan het handvat om hem te vervoeren.
- ② **Handwiel**
Draai het handwiel naar u toe om de naald omhoog en omlaag te zetten. Draai het wiel naar de voorkant van de naaimachine.
- ③ **Opening voor borduurkaart**
Plaats de (afzonderlijk verkrijgbare) borduurkaarten in de borduurkaartopening van de machine.
- ④ **USB-poortaanluiting voor medium**
Als u patronen wilt zenden van/naar een USB-medium, sluit u het USB-medium direct aan op de USB-poortaanluiting.
- ⑤ **USB-poortaanluiting voor computer**
Om patronen te importeren/exporteren tussen een computer en de naaimachine sluit u de USB-kabel aan op de USB-poortaanluiting.
- ⑥ **Schermaanraakpenhouder**
In deze houder bergt u de schermaanraakpen op wanneer u deze niet gebruikt.
- ⑦ **Hoofdschakelaar**
Met de hoofdschakelaar zet u de naaimachine aan en uit.
- ⑧ **Aansluitpunt**
Sluit het netsnoer aan op het aansluitpunt.
- ⑨ **Transporteurstandschakelaar**
Met de transporteurstandschakelaar zet u de transporteur omlaag.
- ⑩ **Persvoethendel**
Zet de persvoethendel omhoog en omlaag om de persvoet omhoog en omlaag te zetten.
- ⑪ **Ventilatieopening**
Door de ventilatieopening kan de lucht rond de motor circuleren. Bedek de ventilatieopening niet wanneer u de naaimachine gebruikt.
- ⑫ **Voetpedaal met intrekbaar snoer**
Door het voetpedaal in te drukken regelt u de snelheid van de machine.
- ⑬ **Aansluiting voetpedaal**
Steek de stekker van het voetpedaal in de betreffende aansluiting op de machine.

Naald en persvoetgedeelte

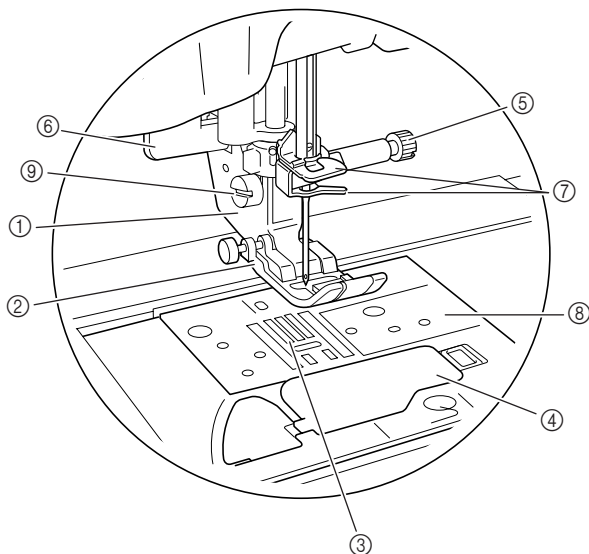

- ① **Persvoethouder**
De persvoet is bevestigd op de persvoethouder.
- ② **Persvoet**
De persvoet drukt gelijkmatig op de stof tijdens het naaien. Bevestig de geschikte persvoet voor de steek die u hebt geselecteerd.
- ③ **Transporteur**
De transporteur voert de stof door in de naairichting.
- ④ **Spoelhuisdeksel**
Open het spoelhuisdeksel om de spoel te plaatsen.
- ⑤ **Naaldklemmschroef**
De naaldklemmschroef houdt de naald op z'n plaats.
- ⑥ **Knoopsgathendel**
De knoopsgathendel gebruikt u om knoopsgaten te maken met de eenstapsknoopsgatvoet.
- ⑦ **Draadgeleiders op de naaldstang**
Leid de bovendraad door de twee draadgeleiders op de naaldstang.
- ⑧ **Steekplaat**
Op de steekplaat staan markeringen om u te helpen recht te naaien.
- ⑨ **Persvoetschroef**
De persvoethouderschroef houdt de persvoet op z'n plaats.

Borduurtafel

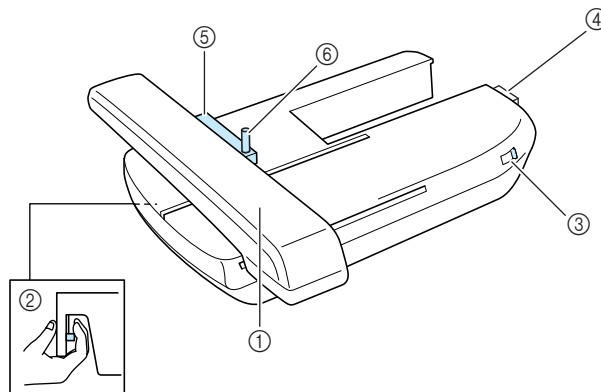

- ① **Wagen**
De wagen verplaatst het borduurraam automatisch tijdens het borduren.
- ② **Ontgrendelingstoets (onder op de borduurtafel)**
Druk op de ontgrendelingstoets om de borduurtafel te verwijderen.
- ③ **Transporteurstandschakelaar**
Met de transporteurstandschakelaar zet u de transporteur omhoog en omlaag wanneer de borduurtafel is bevestigd.
- ④ **Verbindingspen van de borduurtafel**
Steek de verbindingspen van de borduurtafel in de aansluitingspoort op de machine wanneer u de borduurtafel bevestigt.
- ⑤ **Borduurraamhouder**
Plaats het borduurraam in de borduurraamhouder om het raam op z'n plaats te houden.
- ⑥ **Raambevestigingshendel**
Druk op de raambevestigingshendel om het borduurraam vast te zetten.

⚠ VOORZICHTIG

- Wanneer u het borduurraam in de borduurraamhouder hebt geplaatst, controleert u of de borduurraamhendel op de juiste manier omlaag hebt gezet.



Opmerking

- Zorg dat de transporteurstandschakelaar op de borduurtafel naar rechts staat tijdens het borduren.
- U kunt ook naaisteken/decoratieve steken naaien wanneer de borduurtafel is bevestigd. Zet de transporteurstandschakelaar op de borduurtafel op de juiste instelling.

Bedieningstoetsen

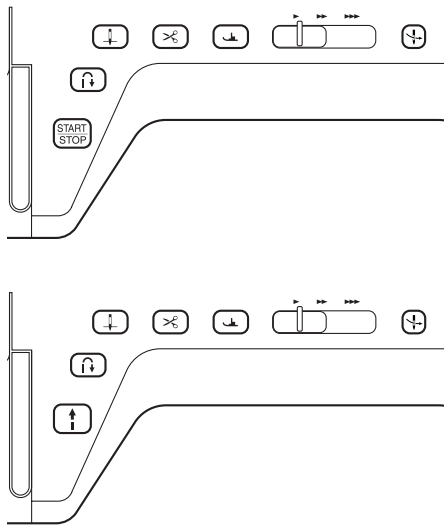

① “Start/stop”toets

Als u op deze toets drukt, naait de machine een paar steken op lage snelheid en begint vervolgens te naaien op de snelheid die is ingesteld met de schuifknop voor snelheidsregeling. Druk nogmaals op de toets om de naaimachine stil te zetten. Houd de toets ingedrukt om op de laagste snelheid te naaien. De toets verandert van kleur naar gelang de bedieningsmodus van de machine.

Groen: De naaimachine is klaar om te naaien of is bezig met naaien.

Rood: De machine kan nu niet naaien.

② “Achteruit/verstevigingssteektoets”

Met deze toets naait u verstevigingssteken aan het begin en aan het eind van het naaiwerk. Wanneer u op deze toets drukt, naait de machine drie steken op dezelfde plek, waarna de machine automatisch stopt met naaien. Bij patronen met rechte steken en zigzagsteken naait de machine alleen achteruit op lage snelheid wanneer u de “Achteruit/verstevigingssteektoets” ingedrukt houdt (de steken worden genaaid in tegengestelde richting).

③ “Naaldstandtoets”

Gebruik deze toets wanneer u van naairichting verandert of op kleine stukken stof naait. Druk op deze toets om de naald omhoog of omlaag te zetten. Druk tweemaal op deze toets om een enkele steek te naaien.

④ “Draadknijptoets”

Druk na het naaien op deze toets om de overtollige draad automatisch af te knippen.

⑤ “Persvoettoets”

Druk op deze toets om de persvoet omlaag te zetten en druk uit te oefenen op de stof. Druk opnieuw op deze toets om de persvoet omhoog te zetten.

⑥ Schuiftoets voor snelheidsregeling

Met deze schuifknop stelt u de naaisnelheid in. Schuif de schuifknop naar links om op lagere snelheid te naaien. Schuif de schuifknop naar rechts om op hogere snelheid te naaien. Beginners kunnen beter op lage snelheid naaien.

⑦ “Automatisch inrijgtoets”

Met deze toets rijgt u de naald automatisch in.

VOORZICHTIG

- Druk niet meer op de “Draadknijptoets” nadat de draden zijn afgeknipt. Anders kan de naald breken, de draden raken misschien verstrikt of de machine beschadigt.

Bijgeleverde accessoires

Trek de bovenkant van accessoiretafel naar u toe om de accessoire ruimte te openen.

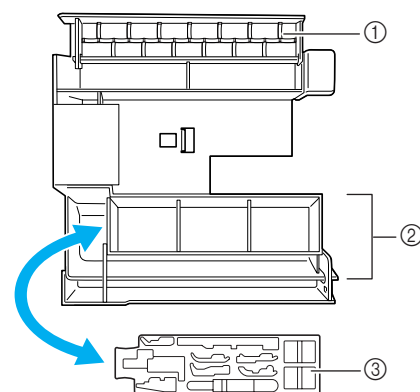
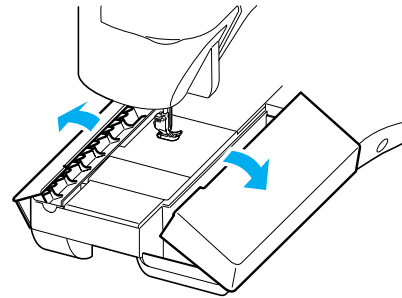

① Opbergruimte

② Opbergruimte persvoet

③ Opbergruimte persvoet

Bijgeleverde accessoires 31-34 bevinden zich in de draagkoffer voor de borduurtafel. U opent de draagkoffer voor de borduurtafel door de twee sluitingen op de koffer te ontgrendelen. Wilt u de sluitingen vergrendelen en de koffer stevig sluiten, dan drukt u op elk sluiting totdat deze tweemaal klikt.

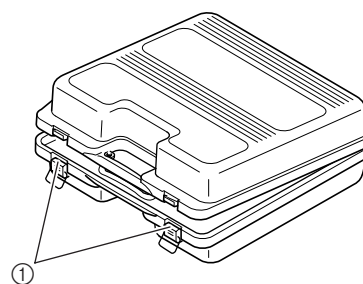

① Sluitingen

→ Bijgeleverde accessoires

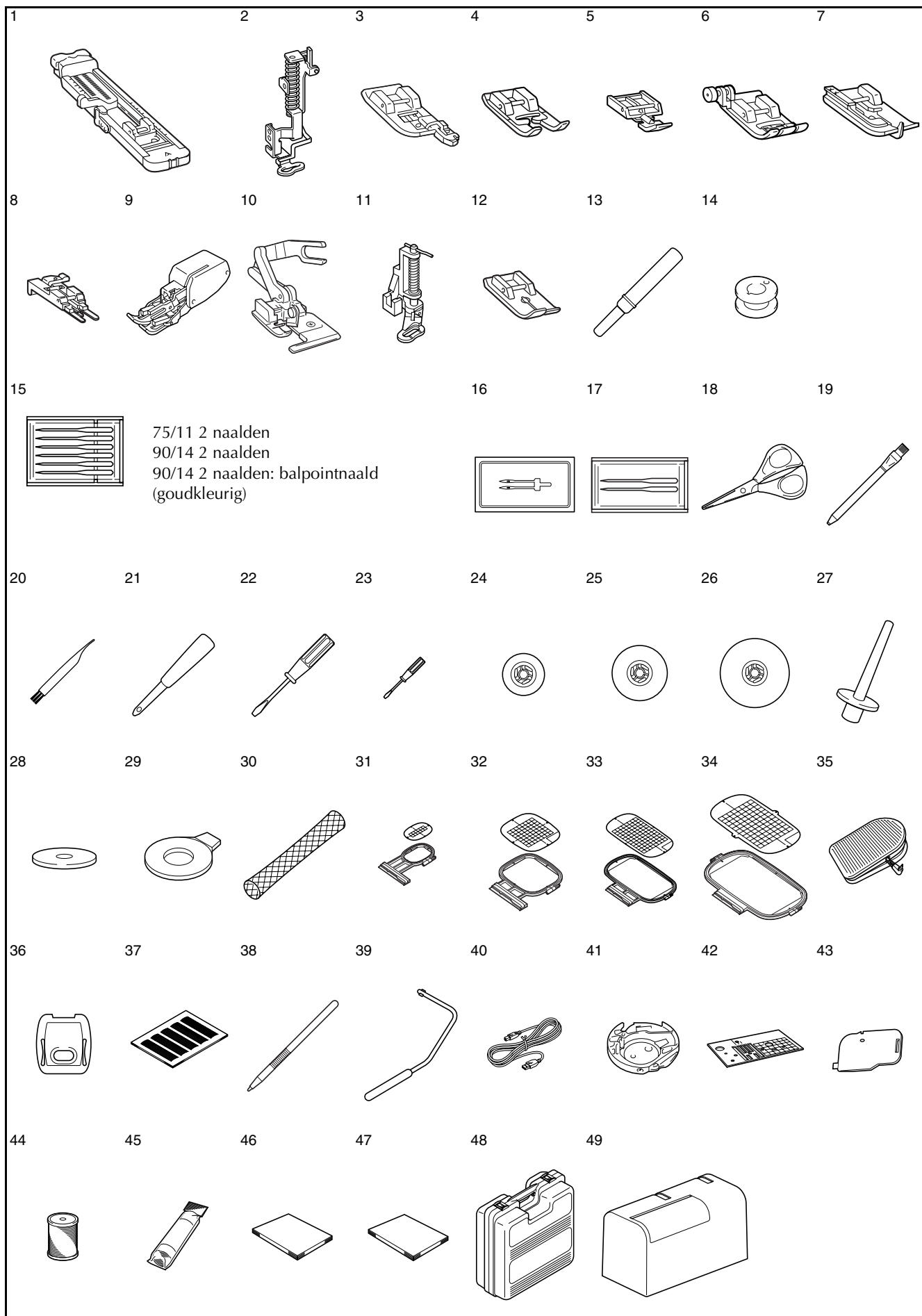

Nr.	Onderdeel	Onderdeelcode
1	Knoopsgatvoet "A"	X57789-151
2	Borduurovoet "W"	XC8156-051
3	Overhandse steekvoet "C"	XC3098-051
4	Monogramvoet "N"	X53840-351
5	Ritsvoet "I"	X59370-051
6	Zigzagvoet "J" (op machine)	XC3021-051
7	Blindzoomvoet "R"	X56409-051
8	Knoopaanzetvoet "M"	130489-001
9	Boventransportvoet	F033N:XC2214-102
10	Zijsnijdervoet	F054:XC3879-002
11	Fantasiequiltvoet	F005N:XC1948-002
12	Rechte steekvoet	F042N:XC1973-102
13	Tornmesje	X54243-001
14	Spoel × 10	SFB:XA5539-151
15	Naaldsetje	X58358-051
16	Tweelingnaald	X59296-151
17	Ballpointnaaldset	XD0705-051
18	Schaar	184783-051
19	Krijtje	184944-001
20	Schoonmaakborsteltje	X59476-051
21	Gaatjesponser	135793-001
22	Schroevendraaier (groot)	X55467-051
23	Schroevendraaier (klein)	X55468-051
24	Kloskap (klein)	130013-154
25	Kloskap (medium) × 2	X55260-153
26	Kloskap (groot)	130012-054
27	Verticale klossen	XC8619-051
28	Klosvilt	X57045-051
29	Schijfvormige schroevendraaier	XC1074-051
30	Klosnetje	XA5523-050
31	Borduurrameset (klein) H 2 cm × B 6 cm (H 1 inch × B 2-1/2 inch)	EF73:XC8479-052
32	Borduurrameset (medium) H 10 cm × B 10 cm (H 4 inch × B 4 inch)	FE74:XC8480-052
33	Borduurrameset (groot) H 18 cm × B 13 cm (H 7 inch × B 5 inch)	EF75:XC8481-052
34	Borduurrameset (extra groot) H 30 cm × B 18 cm (H 12 inch × B 7 inch)	EF76:XC8482-052
35	Voetpedaal	XC8028-051
36	Borduursteekplaatdeksel	XA9939-051
37	Raster set	GS3:X81277-001
38	Schermaanraakpen (stylus)	XA9940-051
39	Kniehevel	XA6941-051
40	USB-kabel	XC8897-051
41	Spoelhuis (roze schroef)	XC8167-051
42	Steekplaat voor rechte steek	XC8362-051
43	Spoelhuisdeksel met koord- geleider (met één gat)	XC8449-051
44	Onderdraad voor borduren	EBT-CEN:X81164-001
45	Steunstof	BM3:X81175-101
46	Bedieningshandleiding	XC8170-051
47	Beknopte bedieningsgids	XC8173-051
	Draagkoffer voor borduurtafel	XC8150-051
	Doos	XC7750-051

 **Memo**

- Gebruik altijd accessoires die zijn aanbevolen voor deze machine.
- De schroef van de persvoethouder is verkrijgbaar via uw erkende dealer (onderdeelcode XA4813-051).
- Bijgeleverde accessoires 35, 46 en 47 kunt u opbergen in de doos van de machine.

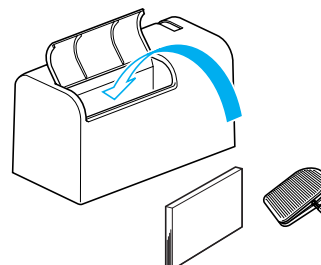

Optioneel

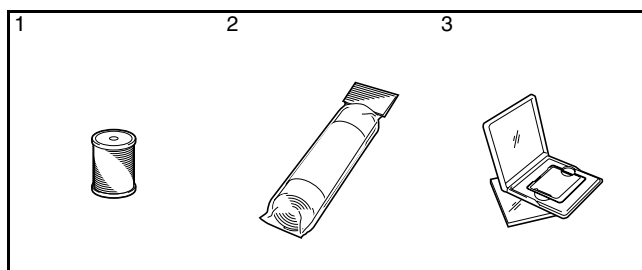

Nr.	Onderdeel	Onderdeelcode
1	Ondergaren voor borduren (wit)	X81164-001
	Ondergaren voor borduren (zwart)	XC5520-001
2	Steunstof	X81175-101
	Wateroplosbare steunstof	X81267-001
3	Borduurkaart	
	Nr. 1 Alfabet	X58317-001
	Nr. 2 Bloem	X58321-001
	Nr. 3 Dinosaurius	X58362-001
	Nr. 6 De wereld van Moskowitz	X58497-001
	Nr. 7 Op het platteland	X59322-001
	Nr. 8 Vakantie	X59357-001
	Nr. 9 Hobbyspullen	X59511-001
	Nr. 10 Monogramembleem	X59567-001
	Nr. 11 Kader	XA0257-001
	Nr. 12 Transportation	XA0275-001
	Nr. 13 Sportembleem	XA0517-001
	Nr. 14 Groot boeket	XA1223-001
	Nr. 16 Honden & katten	XA1406-001
	No. 19 Zeevaart	XA2452-001
	Nr. 20 Kleine versiersels	XA2869-001
	Nr. 21 Handwerk	XA2873-001
	Nr. 22 Grote quilt	XA3431-001
	Nr. 23 Wit op wit	XA3430-001
	Nr. 25 Paard	XA3791-001
	Nr. 27 Vogels	XA4289-001
	Nr. 28 Kerstmis	XA4502-001
	Nr. 29 Kantwerk	XA4664-001
	Nr. 30 Wilde dieren	XA4771-001
	Nr. 31 Grote bloem II	XA5037-001
	Nr. 32 Muziekinstrumenten	XA5386-001
	Nr. 33 Bomen	XA5567-001
	Nr. 35 Honden & katten II	XA5629-001
	Nr. 36 Groenten & fruit	XA5659-001
	Nr. 37 Appliqué-alfabet	XA5753-001
	Nr. 38 Engeltje	XA5781-001
	Nr. 39 Poppengezicht	XA5978-001

Nr.	Onderdeel	Onderdeelcode
3	Nr. 40 Sport 3	XA6111-001
	Nr. 41 Renaissance-alfabet	XA6586-001
	Nr. 42 Boerderij	XA6733-001
	Nr. 43 Victoriaans	XA6769-001
	Nr. 44 Kantwerk 2	XA6849-001
	Nr. 45 Fantasie	XA7770-001
	Nr. 46 Australische dieren	XA7893-001
	Nr. 47 Vlinder	XA8206-001
	Nr. 48 Australische bloemen	XA8250-001
	Nr. 49 Folklore	XA8348-001
	Nr. 50 Elfje & bloemen	XA8414-001
	Nr. 52 Beertjes	XA8511-001
	Nr. 53 Landschap	XA8936-001
	Nr. 54 Theetijd	XA9129-001
	Nr. 55 Tuinieren	XA9348-001
	Nr. 56 Aziatisch	XC0025-001
	Nr. 57 Kerstmis groot	XC0057-001
	Nr. 58 Nieuwe quiltechnieken	XC0861-001
	Nr. 60 Zomerpret	XC1168-001
	Nr. 61 Bloesversiering	XC1304-001
	Nr. 62 Horoscooptekens	XC1502-001
	Nr. 63 Konijntje	XC1646-001
	Nr. 64 Grootmoeder	XC2176-001
	Nr. 65 Red-work	XC4220-001
	Nr. 66 Popmix	XC4819-001
	Nr. 67 Woninginrichting	XC7048-001
	Nr. 68 Kruissteekcollectie 1	XC7097-001
	Nr. 69 Sporthemdmotieven	XC7274-001
	Nr. 70 Kruissteekcollectie 2	XC7550-001



Memo

- U kunt bij de machine alle bovenstaande borduurkaarten gebruiken.
- Sommige specificaties kunnen worden gewijzigd zonder kennisgeving.



Opmerking

- In het buitenland gekochte borduurkaarten werken mogelijk niet met uw machine.

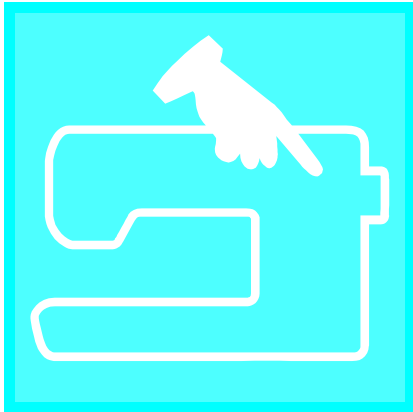

Hoofdstuk *1*

Vorbereidingen

DE MACHINE AAN- EN UITZETTEN	8
DISPLAY	9
■ Functies van de toetsen	10
Gebruik van de instellingstoets	12
■ Helderheid van het scherm aanpassen	15
■ Taal instellen	16
Gebruik van de gebruiksaanwijzingstoets	17
Gebruik van de patroonbeschrijvingstoets	18
INRIJGEN VAN DE ONDERDRAAD	19
Spoel opwinden.....	19
■ Gebruik van de extra klossen.....	19
■ Gebruik van de klossen.....	21
Spoel aanbrengen.....	22
Onderdraad naar boven halen	23
BOVENDRAAD INRIJGEN.....	25
Inrijgen met de Automatisch inrijgentoets	25
Handmatig inrijgen	27
Gebruik van de tweelingnaaldstand	29
Gebruik van draden die snel afwikkelen	31
■ Gebruik van het klossenetje.....	31
■ Gebruik van de verticale klossen	31
PERSVOET VERWISSELEN	32
Persvoet verwijderen.....	32
Persvoet bevestigen.....	32
Boventransportvoet bevestigen	33
NAALD VERWISSELEN	34
■ Over de naald.....	36
■ Overzichtsschema van stoffen/draad/naald	36

DE MACHINE AAN- EN UITZETTEN

⚠ WAARSCHUWING

- Gebruik alleen gewone huishoudaansluitingen als elektriciteitsbron. Het gebruik van andere bronnen kan brand, elektrische schokken of schade aan de machine tot gevolg hebben.
- In de volgende gevallen moet u de hoofdschakelaar uitzetten en de stekker uit het stopcontact halen:
 - Als u niet bij de machine bent
 - Na gebruik van de machine
 - Als er tijdens het gebruik een stroomstoring optreedt
 - Als de machine niet naar behoren werkt door een slechte of verbroken aansluiting
 - Bij onweer

⚠ VOORZICHTIG

- Gebruik geen verlengsnoeren of stekkerdozen waarop veel andere apparaten zijn aangesloten. Dit kan brand of elektrische schokken veroorzaken.
- Raak de stekker niet aan met natte handen. Hierdoor kunnen elektrische schokken ontstaan.
- Zet de schakelaar altijd eerst uit voordat u de stekker uit het stopcontact haalt. Trek altijd de stekker uit het stopcontact. Als u aan het snoer trekt, kunt u het snoer beschadigen of brand of elektrische schokken veroorzaken.
- Zorg dat het snoer niet wordt ingesneden, beschadigd, gewijzigd, stevig verbogen, getrokken, gedraaid of samengeperst. Plaats geen zware voorwerpen op het snoer. Stel het snoer niet bloot aan warmte. Hierdoor kan het snoer beschadigd raken en kunnen brand of elektrische schokken ontstaan. Als de stekker of het snoer zijn beschadigd, breng de machine dan voor reparatie naar uw erkende dealer voordat u de machine weer gebruikt.
- Haal de stekker uit het stopcontact als u de machine een tijd niet gebruikt. Anders kan er brand ontstaan.
- Als u de machine onbeheerd achterlaat, moet u de hoofdschakelaar van de machine uitzetten of de stekker uit het stopcontact halen.
- Als u onderhoud aan de machine wilt verrichten, deksels wilt verwijderen of een lampje wilt vervangen moet u eerst de stekker van de machine uit het stopcontact halen.

- 1** Steek het snoer in de netsnoeraansluiting op de machine en daarna in het wandstopcontact.

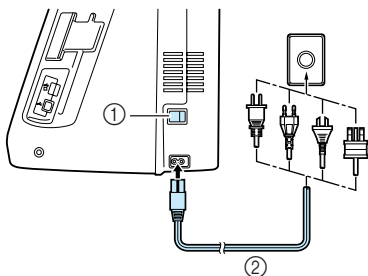

- ① Hoofdschakelaar
② Elektricitessnoer

- 2** Zet de hoofdschakelaar op "I" om de machine aan te zetten.

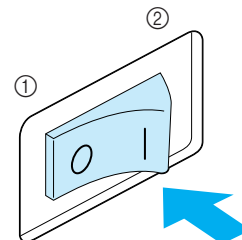

- ① UIT
② AAN

- 3** Zet de hoofdschakelaar op "O" om de machine uit te zetten.

DISPLAY

Wanneer u de machine aanzet, verschijnt de naam van de machine op het scherm. Als u het scherm aanraakt, verschijnt de naaisteek. "1-01 Rechte steek (links)" of "1-03 Rechte steek (midden)" is geselecteerd, afhankelijk van de gekozen instelling via het instellingenschermb (zie pagina 12). Druk met uw vinger op de desbetreffende toetsen om een steekpatroon of een functie van de machine te kiezen.



Opmerking

Wanneer de steekplaat voor rechte steken is geïnstalleerd, gaat de naald automatisch naar de middelste stand.



Memo

- Raak het scherm alleen met uw vinger of de bijgeleverde schermaanraakpen aan. Gebruik geen scherp potlood, schroevendraaier of ander hard of scherp voorwerp. U hoeft niet hard op het scherm te drukken. Als u te hard drukt of een scherp voorwerp gebruikt, kunt u het scherm beschadigen.

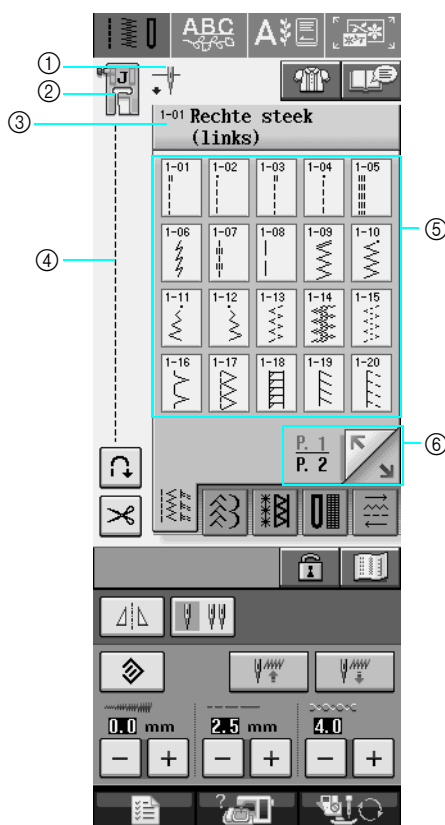

- ① Hier verschijnt de enkele-naaldstand of de tweelingnaaldstand en de naaldstopstand.



Enkele naald/omlaag



Enkele naald/omhoog



Tweelingnaald/omlaag



Tweelingnaald/omhoog

- ② Hier verschijnt de persvoetcode. Bevestig de hier aangeduide persvoet voordat u gaat naaien.
 ③ Hier verschijnen de naam en het codenummer van de geselecteerde steek.
 ④ Hier verschijnt een voorbeeld van de geselecteerde steek.
 ⑤ Hier verschijnen de steekpatronen.
 ⑥ Hier verschijnen extra pagina's die u kunt weergeven.

* Alle toetsfuncties van de display worden uitgelegd in de tabel "Functies van de toetsen" op de volgende pagina.









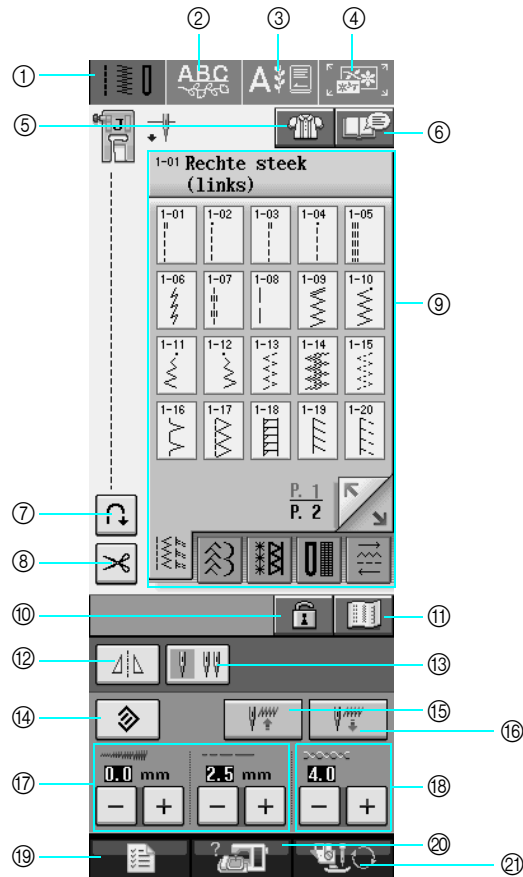



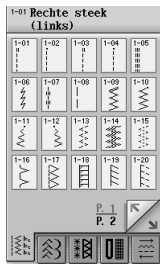



1

Voorbereidingen

■ Functies van de toetsen







Nr.	Display	Toetsnaam	Uitleg	Pagina
①		Naaistekentoets	Druk op deze toets om een rechte steek, zigzagsteek, knoopsgat, blindzoomsteek of andere bij het maken van kleding veel gebruikte steken te kiezen.	48
②		Letter-/decoratieve stekentoets	Druk op deze toets om letterpatronen of decoratieve steekpatronen te kiezen.	98
③		Borduurtoets	Bevestig de borduurtafel en druk op deze toets om te borduren.	130
④		Borduurcombinatietoets	Druk op deze toets om borduurpatronen te combineren. Met de borduurcombinatiefuncties kunt u ook originele borduur- of kaderpatronen maken.	177
⑤		Keuzehelptoets	Druk op deze toets wanneer u hulp nodig hebt bij de keuze van het juiste steekpatroon voor uw naaiwerk. Ook vindt u hier instructies hoe u het steekpatroon naait. Deze toets is heel handig voor beginners.	51
⑥		Patroonbeschrijvingstoets	Druk op deze toets om een beschrijving van het geselecteerde patroon te tonen.	18
⑦		Automatische verstevigingssteektoets	Druk op deze toets om de instelling voor automatische verstevigingssteken (achteruit naaien) te gebruiken. Als u deze instelling kiest voordat u met naaien begint, worden er automatisch verstevigingssteken genaaid aan het begin en het eind van het naaiwerk (afhankelijk van het patroon naait de machine mogelijk achteruit).	44
⑧		Automatische draadknipstoets	Druk op deze toets om automatisch draadknippen in te stellen. Stel automatisch draadknippen in voordat u met naaien begint om automatisch verstevigingssteken te naaien aan het begin en het eind van het naaiwerk (afhankelijk van het patroon naait de machine mogelijk achteruit). Ook worden de draden na het naaien afgeknipt.	45

Nr.	Display	Toetsnaam	Uitleg	Pagina
⑨		Stekenoverzicht	Druk op de toets van het patroon dat u wilt naaien. Met  gaat u naar een ander stekenoverzicht.	48
⑩		Schermsgrendeltoets	Druk op deze toets om het scherm te vergrendelen. Als het scherm vergrendeld is, kunt u diverse instellingen zoals steekbreedte en steeklengte niet wijzigen. Druk opnieuw op de toets om de instellingen weer vrij te zetten.	46
⑪		Patroonafbeeldingtoets	Druk op deze toets om een vergrote afbeelding van het geselecteerde steekpatroon weer te geven.	49
⑫		Spiegeltoets	Druk op deze toets om het geselecteerde steekpatroon in spiegelbeeld te maken. Als de toets op het scherm lichtgrijs is, kunt u geen spiegelbeeld van het geselecteerde steekpatroon naaien.	49
⑬		Enkele/ tweelingnaaldtoets	Druk op deze toets om de tweelingnaaldstand te selecteren. Telkens wanneer u op deze toets drukt, schakelt u tussen enkele naaldstand en tweelingnaaldstand. Als de toets op het scherm lichtgrijs is, kunt u het geselecteerde steekpatroon niet in de tweelingnaaldstand naaien.	29
⑭		Reset-toets	Druk op deze toets om de in het geheugen opgeslagen instellingen van het geselecteerde steekpatroon terug te zetten op de oorspronkelijke instellingen.	42-43
⑮		Ophaaltoets	Druk op deze toets om een opgeslagen patroon te openen.	51
⑯		Geheugentoets	U kunt de instellingen van het steekpatroon (zigzagbreedte en steeklengte, draadspanning, automatisch draadknippen of automatische verstevigingssteken enz.) wijzigen en opslaan door op deze toets te drukken. Voor één steekpatroon kunt u vijf groepen instellingen opslaan.	50
⑰		Steekbreedte/steeklengtetoets	Hiermee toont u de zigzagbreedte en steeklengte voor het geselecteerde steekpatroon. U kunt de zigzagbreedte en steeklengte wijzigen met de plus- en mintoets.	42
⑱		Draadspanningstoets	Hiermee toont u de draadspanningsinstelling van het geselecteerde steekpatroon. De draadspanning wordt doorgaans automatisch ingesteld. U kunt de draadspanningsinstelling wijzigen met de plus- en mintoets.	43
⑲		Instellingstoets	Druk op deze toets om de naaldstopstand te wijzigen, het zoemgeluid aan of uit te zetten, het patroon of het scherm en andere machine-instellingen te wijzigen.	12
⑳		Gebruiksaanwijzingtoets	Druk op deze toets om beschrijvingen te tonen van het inrijgen van de bovendraad, het opwinden van de spoel, het verwisselen van de persvoet en het gebruik van de machine.	17
㉑		Persvoet/naaldwisseltoets	Druk op deze toets alvorens de naald, de persvoet enz. te verwisselen. Met deze toets vergrendelt u alle toetsen, zodat de machine niet in werking treedt.	32-35





Gebruik van de instellingstoets

Druk op  om de standaardmachine-instellingen (naaldstopstand, borduursnelheid, openingscherm enz.) te wijzigen. Druk op ,  of  om de verschillende instellingenvensters te tonen.

Memo

- Deze functie zal bij nieuwe toekomstige upgrades beschikbaar zijn.

- Druk op  of  om een ander instellingenscherf weer te geven.

Naai-instellingen

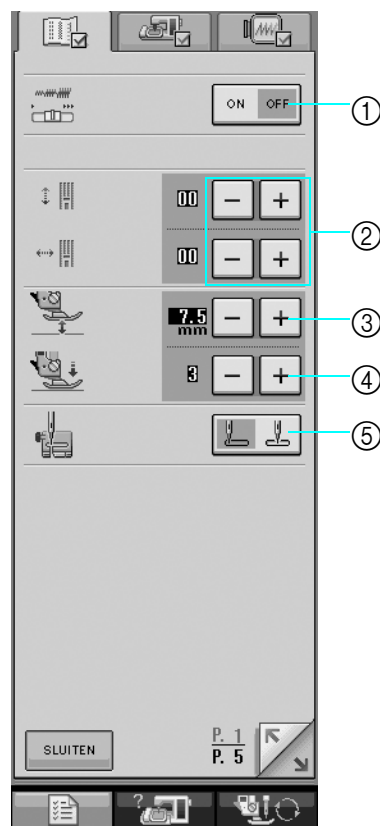

- ① Hiermee selecteert u of u met de schuifknop voor snelheidsregeling de zigzagbreedte wilt bepalen (zie pagina 70).
- ② Hiermee past u de lettersteek- of decoratieve steekpatronen aan (zie pagina 103).
- ③ Hiermee past u de persvoethoogte aan. (Selecteer de hoogte voor de persvoet als deze omhoog staat.)
- ④ Hiermee past u de persvoetdruk aan. (Hoe hoger het nummer, hoe groter de druk. Voor normaal naaien stelt u de druk in op 3.)
- ⑤ Kies "1-01 Rechte steek (links)" of "1-03 Rechte steek (midden)" als naaisteek die automatisch wordt geselecteerd wanneer de machine wordt aangezet.

Algemene instellingen

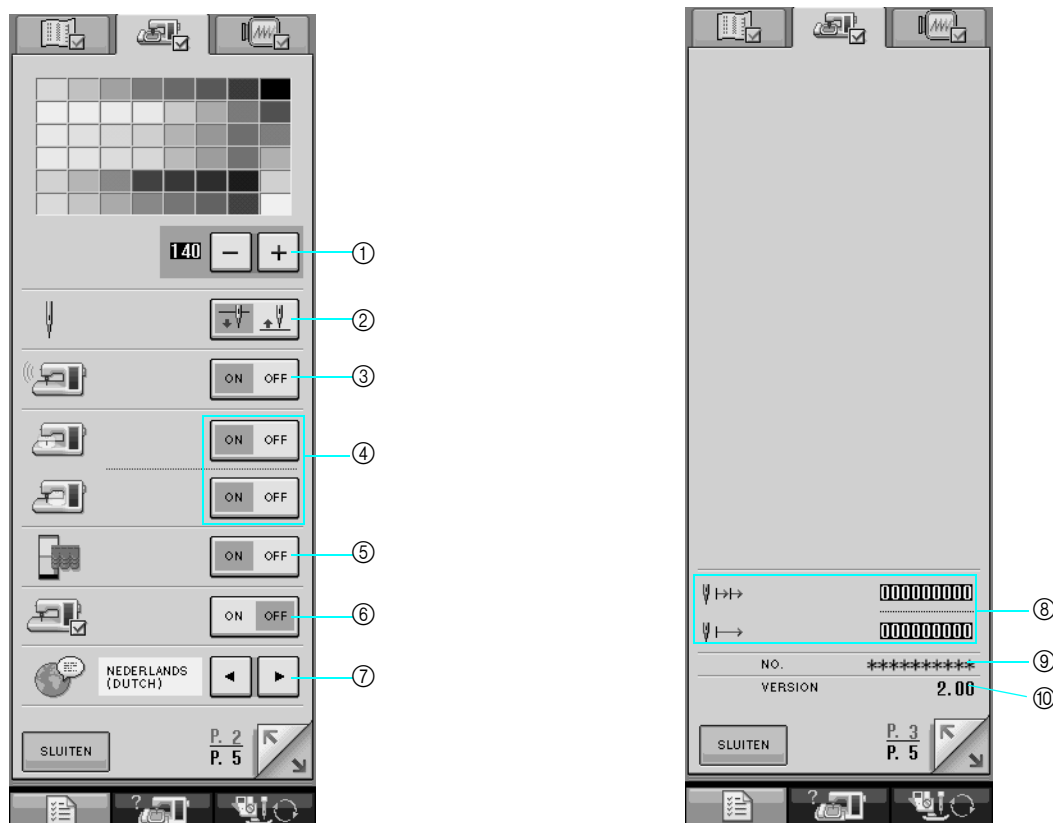

- ① Hiermee wijzigt u de helderheid van de display (zie pagina 15).
- ② Hiermee selecteert u de naaldstopstand (d.w.z. de naaldstand wanneer de machine niet werkt): omhoog of omlaag.
- ③ Hiermee zet u het zoemgeluid aan- of uit.
- ④ Hiermee zet u de naald- en werkgebiedverlichting aan of uit.
- ⑤ Hiermee zet u het openingsscherm aan of uit.
- ⑥ Gebruik deze wanneer u een applicatie uitvoert.
- ⑦ Hiermee wijzigt u de schermtaal (zie pagina 16).
- ⑧ Serviceherinnering en het totaal aantal borduursteken weergeven. De serviceherinnering is een geheugensteuntje om de machine regelmatig een servicebeurt te laten geven. (Neem hiervoor contact op met uw officiële dealer.)
- ⑨ Het "NR." is het nummer voor de borduur- en naaimachine.
- ⑩ Hiermee toont u de programmaversie.



Memo

De nieuwste versie van de software is geïnstalleerd op uw machine. Raadpleeg uw plaatselijke erkende Brother-dealer of kijk op www.brother.com voor informatie over beschikbare updates (zie pagina 224).



1
Voorbereidingen

Borduurinstellingen

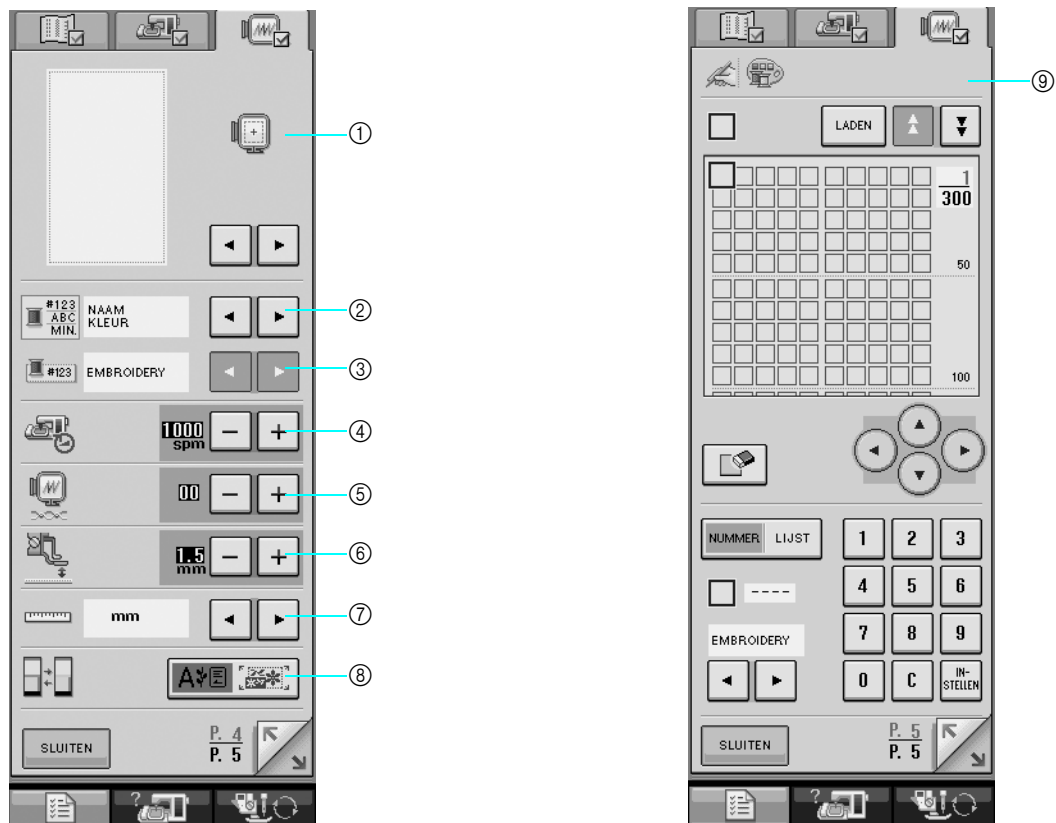

- ① Hiermee kiest u uit 10 borduurraamschermen (zie pagina 158).
- ② Wijzig de draadkleur op het borduurscherm; draadnummer, kleurnaam of borduurtijd (zie pagina 157).
- ③ Wanneer draadnummer #123 is geselecteerd, kunt u kiezen uit zes draadmerken (zie pagina 157).
- ④ Hiermee wijzigt u de maximuminstelling borduursnelheid (zie pagina 156).
- ⑤ Hiermee past u de draadspanning aan voor borduren.
- ⑥ Hiermee selecteert u de hoogte voor borduurvoet "W" tijdens borduren (zie pagina 138).
- ⑦ Hiermee wijzigt u de maateenheid van de display (mm/inch).
- ⑧ Hiermee wijzigt u de beginfunctie van de display (borduren/combinatieborduren).
- ⑨ Hiermee past u de garenskleur aan (zie pagina 188).

■ Helderheid van het scherm aanpassen

Opmerking

- Het scherm kan soms geheel of gedeeltelijk donkerder of lichter worden door veranderingen in de temperatuur van de lucht of andere wijzigingen in de buurt van het scherm. Dit is een normale reactie, die niet op een defect duidt. Pas de helderheid van het scherm aan als u het niet goed kunt aflezen.
- Als u de machine net hebt aangezet, is het scherm soms eerst donker. Dit komt door het LCD-tegenlichtscherm en duidt niet op een defect. Na ongeveer 10 minuten krijgt het scherm weer een normale helderheid.
- Als u niet precies recht voor de machine zit wanneer u naar het scherm kijkt, lijken de kleuren soms anders of kunt u het scherm misschien niet goed zien. Dit komt door de display en duidt niet op een beschadiging of defect. Als u recht voor de machine zit, kunt u het scherm beter zien en bedienen.

1 Druk op .

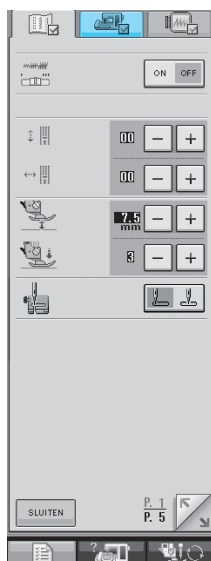

→ Het scherm Naai-instellingen verschijnt.

2 Druk op .







→ Het scherm Algemene instellingen verschijnt.

Memo

- Druk op  of  om een ander instellingenscherf weer te geven.

3 Op het scherm HELDERHEID VAN HET

DISPLAY kunt u met  en  de helderheid van het scherm bijstellen.

- * Druk op  om het scherm donkerder te maken.
- * Druk op  om het scherm lichter te maken.

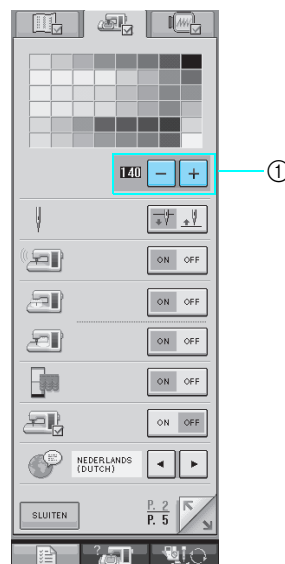

① Helderheid van het display

4 Druk op .



1

Voorbereidingen

■ Taal instellen

1 Druk op  .

→ Het scherm Naai-instellingen verschijnt.

2 Druk op  .



→ Het scherm Algemene instellingen verschijnt.

3 Met  en  kiest u de schermtaal.

* U kunt kiezen uit de volgende talen: [ENGELS], [DUITS], [FRANS], [ITALIAANS], [NEDERLANDS], [SPAANS], [DEENS], [FINS], [ZWEEDS], [PORTUGEES], [RUSSISCH], [NOORS] of [JAPANS].

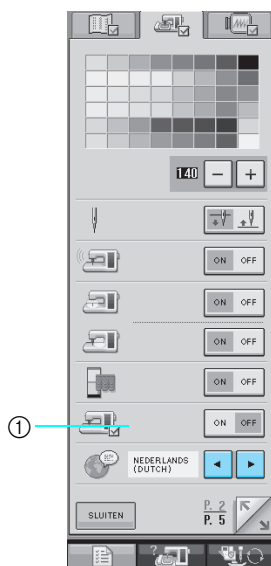

① Schermtaal

4 Druk op  .

Gebruik van de gebruiksaanwijzingtoets

Druk op  om het hieronder getoonde scherm te openen. Bovenaan het scherm staan zes categorieën. Door op een toets te drukken krijgt u meer informatie over die categorie.



Voorbereidingen

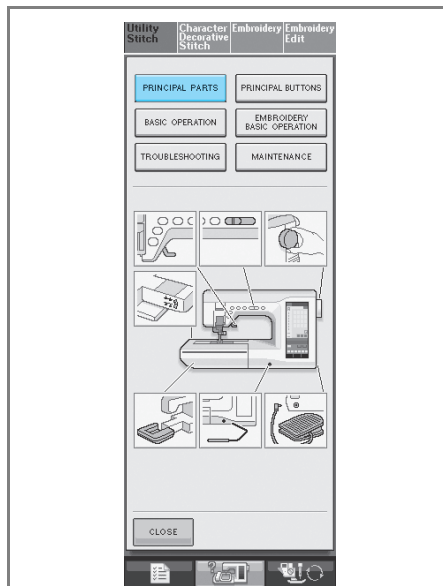

Met **BELANGRIJKSTE ONDERDELEN** toont u informatie over de belangrijkste onderdelen van de machine en hun functies. Dit is het eerste scherm dat verschijnt wanneer u op  drukt.

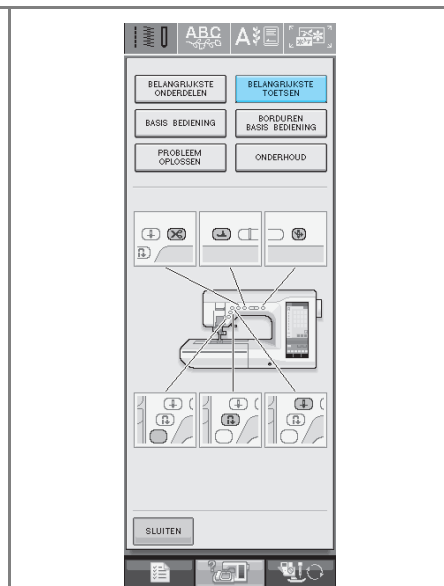

Met **BELANGRIJKSTE TOETSEN** toont u informatie over de bedieningstoetsen.

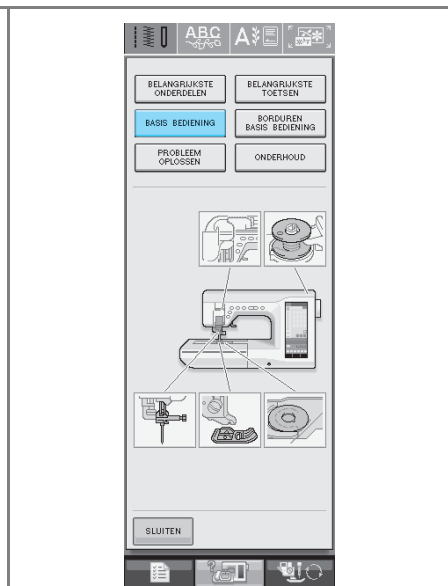

Met **BASIS BEDIENING** toont u informatie over het inrijgen van de machine, het verwisselen van de persvoet enz.

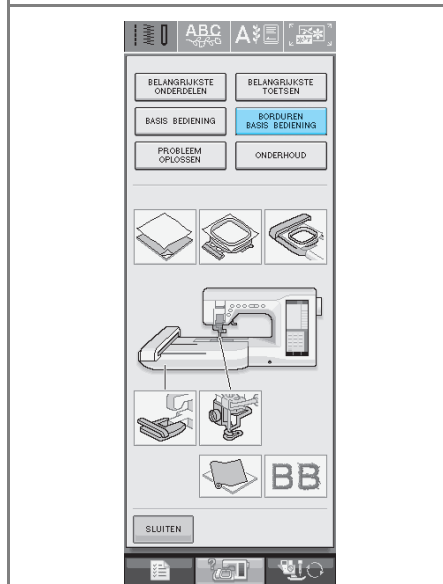

Met **BORDUREN BASIS BEDIENING** toont u informatie over het bevestigen van de borduurtafel, klaarmaken van stof voor borduren enz.

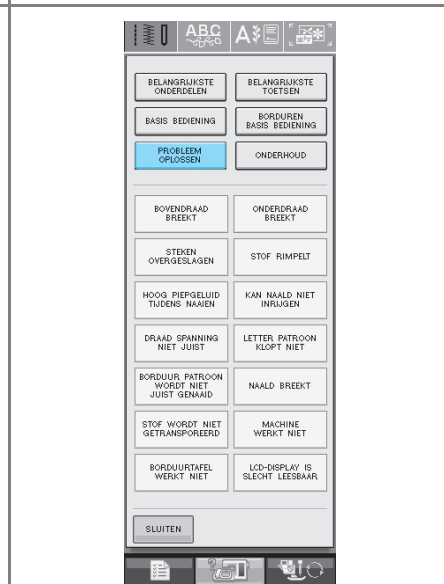

Met **PROBLEEM OPLOSSEN** toont u informatie over probleemoplossing.

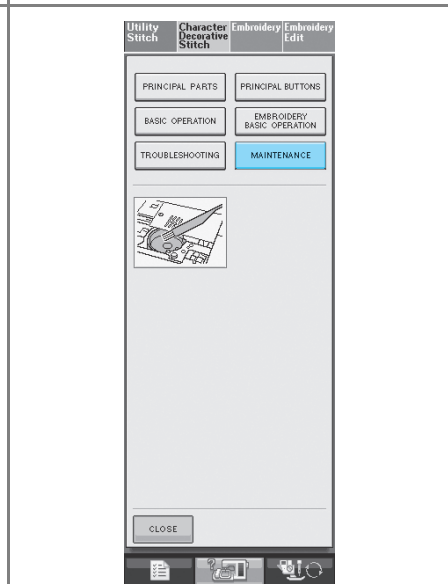

Met **ONDERHOUD** toont u informatie over het reinigen van de machine enz.

Voorbeeld: Informatie tonen over het inrijgen van de bovendraad

1 Druk op  .

2 Druk op  .

→ Het onderste gedeelte van het scherm verandert.

3 Druk op  (bovendraad inrijgen).

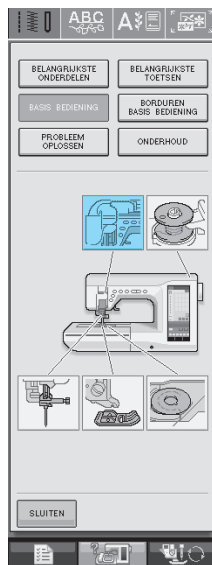



→ In dit scherm vindt u aanwijzingen voor het inrijgen van de machine.

4 Lees de aanwijzingen.

* Druk op  om een video van de getoonde aanwijzingen te bekijken.

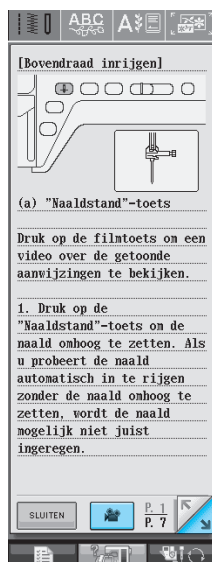
* Druk op  om naar de volgende pagina te gaan.



5 Druk op  om terug te gaan naar het oorspronkelijke scherm.

Gebruik van de patroonbeschrijvingstoets

Wilt meer weten over het gebruik van een steekpatroon? Selecteer dit patroon en druk op  om een beschrijving van de gekozen steek te bekijken.

Voorbeeld: Informatie tonen over 

1 Druk op  .

2 Druk op  .



→ Op het scherm verschijnt informatie over  .

3 Druk op  om terug te gaan naar het oorspronkelijke scherm.

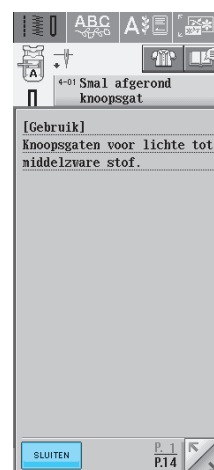

INRIJGEN VAN DE ONDERDRAAD

Spoel opwinden

Druk op  → BASIS BEDIENING →  →

 (in die volgorde) om op de display een video te tonen over het opwinden van de spoel (zie pagina 18). Volg onderstaande stappen om de handeling te voltooien.

⚠ VOORZICHTIG

- De bijgesloten spoel is specifiek ontworpen voor deze naaimachine. Als u een spoel van een ander model gebruikt, werkt de machine niet goed. Gebruik alleen de bijgeleverde spoel of spoelen van hetzelfde type (onderdeelcode: XA5539-151).

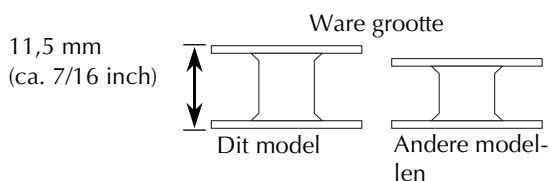

■ Gebruik van de extra klossen

Bij deze naaimachine kunt u de spoel tijdens het naaien opwinden. Terwijl u borduurt met de hoofdklossen, kunt u de spoel opwinden met de extra klossen.

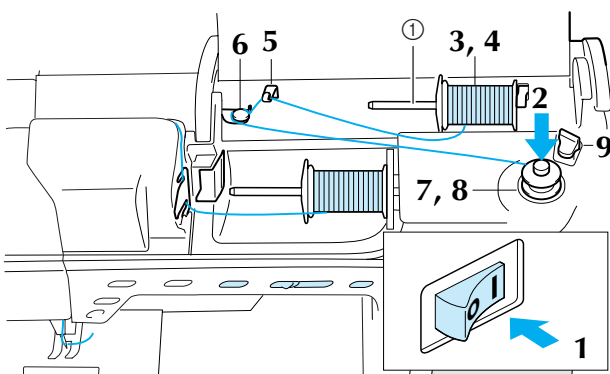

① Extra klossen

1 Zet de hoofdschakelaar aan.

2 Houd de gleuf in de spoel tegenover de veer op de spoelwinderas en plaats de spoel op de as.

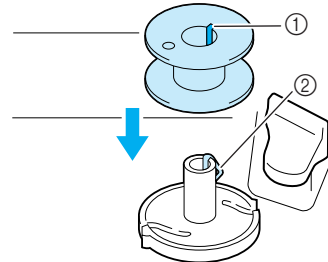

- ① Gleuf in de spoel
② Veer op de as

3 Zet de extra klossen omhoog.

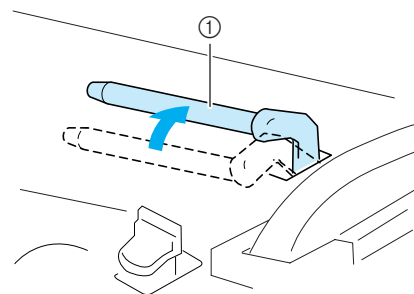

- ① Extra klossen

4 Zet de draadklos zo op de extra klossen dat de draad aan de achterkant afwikkelt. Duw vervolgens een kloskap zo ver mogelijk op de klossen om de draadklos vast te zetten.

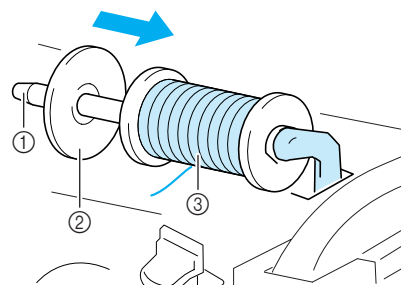

- ① Klossen
② Kloskap
③ Draadklos



1

Voorbereidingen

⚠ VOORZICHTIG

- Als u de draadklos en/of de kloskap niet juist hebt geïnstalleerd, kan de draad verstrikt raken op de klossen. Hierdoor kan de naald breken.
- Gebruik de kloskap (groot, medium of klein) die de grootte van de draadklos het dichtst benadert. Als u een kloskap gebruikt die kleiner is dan de draadklos, komt de draad mogelijk klem te zitten in de gleuf in de rand van de klos. Hierdoor kan de naald breken.



Memo

Wanneer u naait met fijne kruiswikkeldraad, gebruikt u de kleine kloskap en laat u enige ruimte tussen de kap en de draadklos.

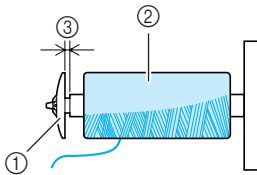

- ① Kloskap (klein)
- ② Draadklos (kruiswikkeldraad)
- ③ Ruimte

5

Houd de draad met uw rechterhand bij de draadklos vast. Houd met uw linkerhand het uiteinde van de draad vast en leid de draad met beide handen rond de draadgeleider.

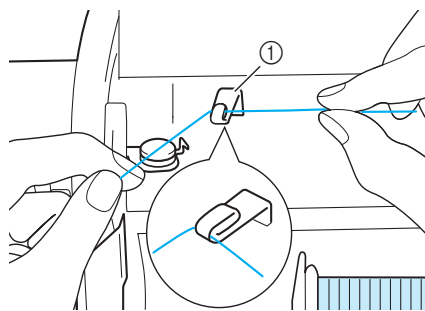

- ① Draadgeleider

6

Leid de draad onder de pen en leid de draad rond de voorspanningsschijf. Zorg dat de draad zich onder de voorspanningsschijf bevindt.

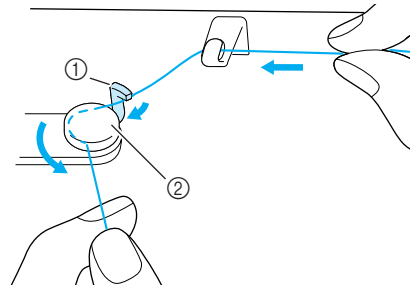

- ① Pen
- ② Voorspanningsschijf

7

Wind de draad vier à vijf maal met de klok mee om de spoel.

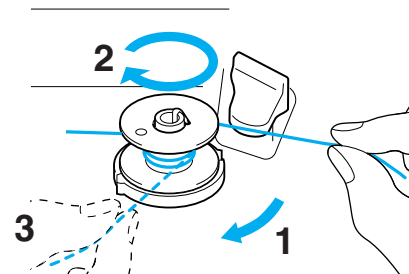

8

Leid het uiteinde van de draad door de geleidegleuf in de spoelwinderbasis en trek de draad vervolgens naar rechts om de draad af te snijden met de draadafsnijder.

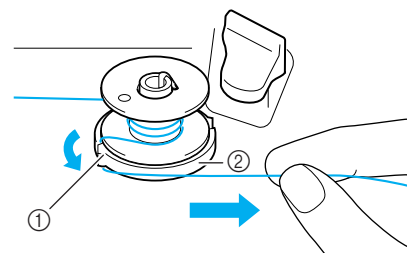

- ① Geleidegleuf
- ② Spoelwinderbasis

⚠ VOORZICHTIG

- Volg de beschreven procedure. Als de draad niet wordt afgeknipt met de snijder en de spoel wordt opgewonden, kan de draad verstrikt raken wanneer deze op raakt. Hierdoor kan de naald breken.

- 9** Druk de spoelhouder naar links totdat hij op zijn plaats klikt.

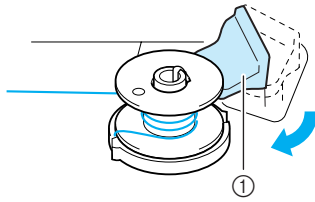

① Spoelhouder (schakelaar)

Memo

Wanneer de spoelhouder naar links staat, werkt deze als een schakelaar, zodat de spoel automatisch wordt opgewonden.

→ De spoel begint automatisch te winden en stopt met draaien wanneer het winden voltooid is. De spoelhouder wordt weer in de oorspronkelijke stand gezet.

- 10** Knip de draad af met de draadafsnijder en verwijder de spoel.

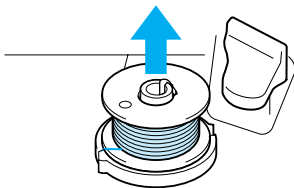

Memo

- Trek niet aan de spoelwinderbasis wanneer u de spoel verwijdert. Hierdoor wordt de spoelwinderbasis losser gemaakt of verwijderd, waardoor u de naaimachine mogelijk beschadigt.

! VOORZICHTIG

- Wanneer de spoel niet goed is geïnstalleerd, wordt de draadspanning mogelijk losser. Hierdoor kan de naald breken en letsel veroorzaken.

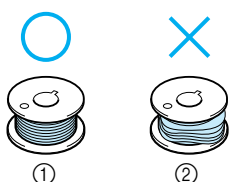

Gebruik van de klossen

Voordat u gaat naaien kunt u met de hoofdklossen de spoel winden. U kunt deze klossen niet gebruiken om de spoel te winden tijdens het naaien.

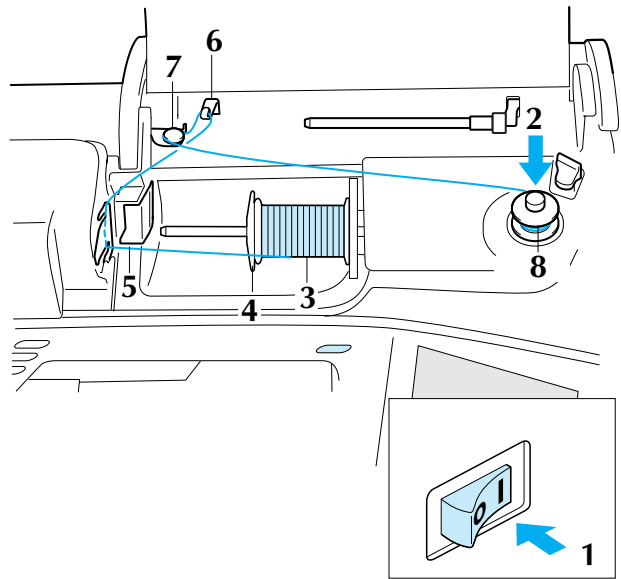

- Zet de hoofdschakelaar aan.
- Houd de gleuf in de spoel tegenover de veer op de spoelwinderas en plaats de spoel op de as.

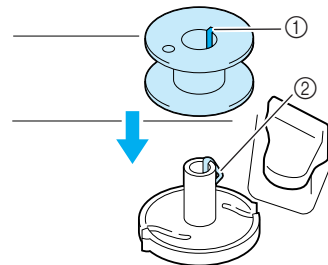

- Gleuf in de spoel
- Veer op de as

- Draai de klossen zo dat deze omhoog wijst. Zet de draadklos zo op de klossen dat de draad vanaf de voorkant van de klos afwikkelt.

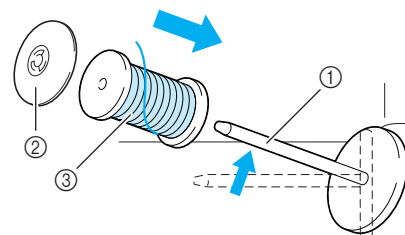

- Klossen
- Kloskap
- Draadklos



Voorbereidingen

4 Duw de kloskap zo ver mogelijk op de klossen en zet de klossen weer in de oorspronkelijke stand.

5 Houd de draad in uw handen en schuif deze in de groeven op de draadgeleiderplaat.

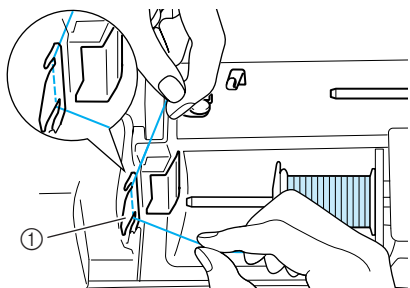

① Draadgeleiderplaat

6 Leid de draad door de draadgeleider.

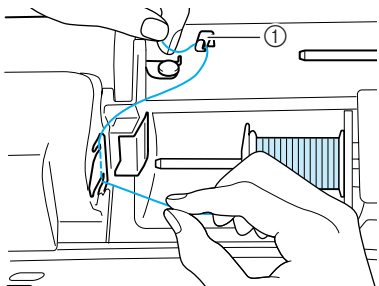

① Draadgeleider

7 Leid de draad onder de pen. Leid de draad vervolgens rond de voorspanningsschijf. Zorg dat de draad zich onder de voorspanningsschijf bevindt.

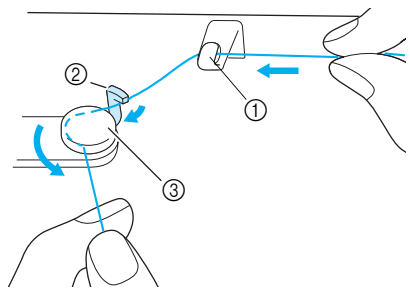

① Draadgeleider
② Pen
③ Voorspanningsschijf

8 Volg stap **7** t/m **10** op pagina 20 t/m 21.

Spoel aanbrengen

Druk op → BASIS BEDIENING → →

in die volgorde om op de display een video te tonen over het aanbrengen van de spoel (zie pagina 18). Volg onderstaande stappen om de handeling te voltooien.

! VOORZICHTIG

- Gebruik een onderdraad die juist is gewonden. Anders breekt de naald mogelijk of is de draadspanning onjuist.

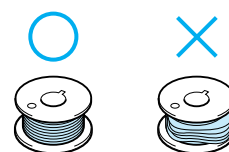

1 Druk op de “Persvoettoets” om de persvoet omhoog te zetten.

2 Schuif de grendel van het spoelhuisdeksel naar rechts.

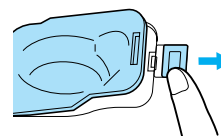

- ① Spoelhuisdeksel
② Grendel
→ Het spoelhuisdeksel gaat open.

3 Verwijder het spoelhuisdeksel.

4 Houd de spoel vast met uw rechterhand en het uiteinde van de draad met uw linkerhand.

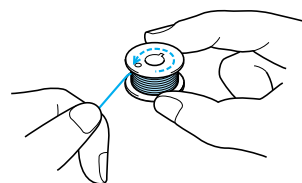

- 5** Plaats de spoel zo in het spoelhuis dat de draad naar links afwikkelt.

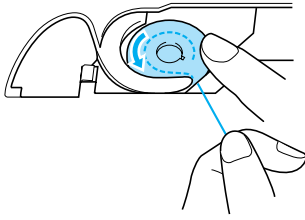

- 6** Houd de spoel vast met uw rechterhand en leid de draad met uw linkerhand.

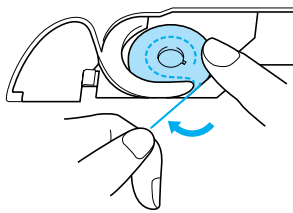

- 7** Leid de draad door de geleider en trek de draad uit naar de voorkant.

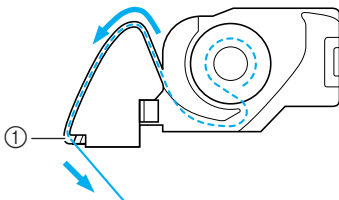

① Draadafsnijder

→ De draadafsnijder knipt de draad af.

⚠ VOORZICHTIG

- Duw de spoel omlaag met uw vinger en wikkel de onderdraad juist af. Anders breekt de naald mogelijk of is de draadspanning onjuist.

- 8** Plaats het lipje in de linkerbenedenhoek van het spoelhuisdeksel en druk zachtjes op de rechterkant om het deksel te sluiten.

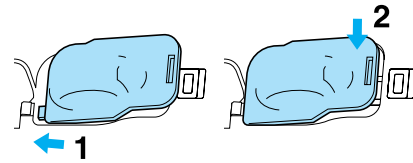

Onderdraad naar boven halen

Bij sommig naaiwerk wilt u de onderdraad misschien naar boven halen, bijvoorbeeld als u plooiën, figuurnaden, fantasie lappendekens of borduurwerken naait.



Memo

U kunt de onderdraad naar boven halen nadat u de bovendraad hebt ingeregen (zie "BOVENDRAAD INRIJGEN" op pagina 25).

- 1** Leid de onderdraad door de gleuf en volg het pijltje in de afbeelding.

- * Knip de draad niet af met de draadafsnijder.
- * Zet het spoelhuisdeksel niet terug op zijn plaats.

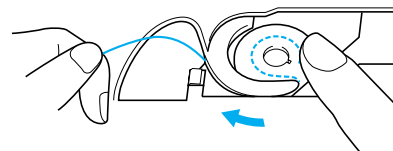

- 2** Houd de bovendraad vast en druk op de "Naaldstandtoets" om de naald omlaag te zetten.

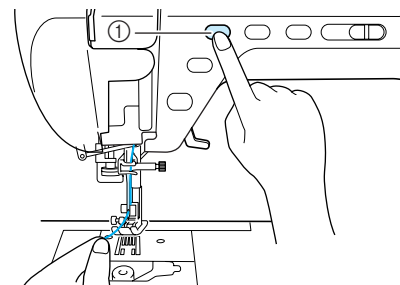

① Naaldstandtoets



1

Voorbereidingen

- 3** Druk op de “Naaldstandtoets” om de naald omhoog te zetten.
- 4** Trek voorzichtig aan de bovendraad. Een lus van de onderdraad komt uit het gaatje in de steekplaat te voorschijn.

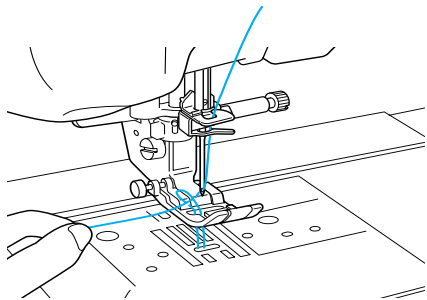

- 5** Trek de onderdraad omhoog en trek deze onder de persvoet door ongeveer 100 mm (ca. 3-4 inch) naar de achterkant van de machine toe, zodat deze naast de bovendraad komt te liggen.

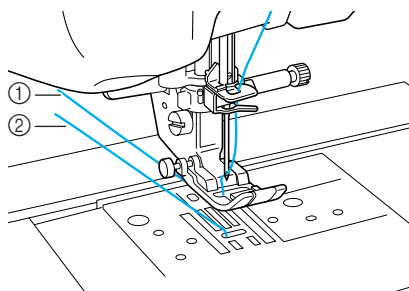

- ① Bovendraad
- ② Onderdraad

- 6** Zet het spoelhuisdeksel weer op zijn plaats.

BOVENDRAAD INRIJGEN

Inrijgen met de Automatisch inrijgertoets

Druk op  → BASIS BEDIENING →  →

 in die volgorde om op de display een video te tonen over het aanbrengen van de spoel (zie pagina 18). Volg onderstaande stappen om de handeling te voltooien.

! VOORZICHTIG

- Rijk de naaimachine op de juiste manier in. Wanneer u de machine niet juist inrijgt, kan de draad verstrikt raken, waardoor de naald breekt. Dit kan letsel tot gevolg hebben.
- Wanneer u accessoires gebruikt die niet bij deze machine zijn inbegrepen, bevestig dan het accessoire aan de machine na het inrijgen.

📖 Memo

- Automatisch inrijgen kunt u met naaimachinaalden 75/11 t/m 100/16.
- Transparant monofilament nylongaren en garen 130/20 of dikker kunt u niet automatisch inrijgen.
- Met de platte naald of de tweelingnaald kunt u niet automatisch inrijgen.
- Als u de functie automatisch inrijgen niet kunt gebruiken, zie "Handmatig inrijgen" op pagina 27.

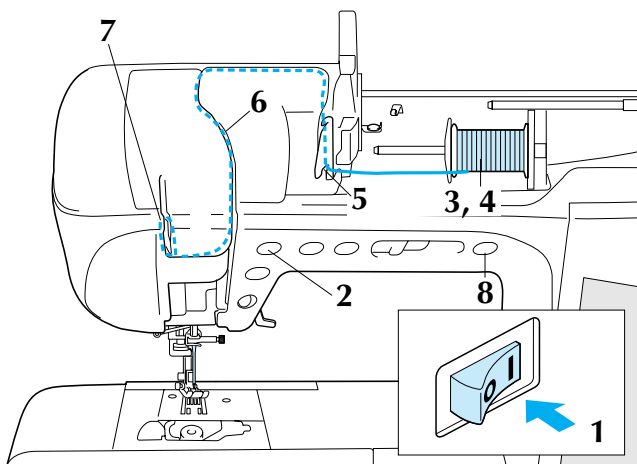

- 1 Zet de hoofdschakelaar aan.
- 2 Druk op de "Naaldstandtoets" om de naald omhoog te zetten.

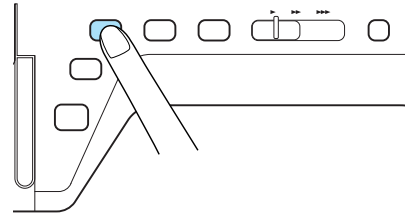

💡 Opmerking

Als u probeert de naald automatisch in te rijgen zonder de naald omhoog te zetten, wordt de naald mogelijk niet juist ingeregeng.

- 3 Draai de klossen zo dat deze omhoog wijst. Zet de draadklos zo op de klossen dat de draad vanaf de voorkant van de klos afwikkelt.

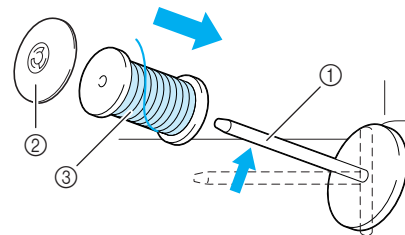

- 1 Klossen
- 2 Kloskap
- 3 Draadklos

- 4 Duw de kloskap zo ver mogelijk op de klossen en zet de klossen weer in de oorspronkelijke stand.

! VOORZICHTIG

- Als u de draadklos en/of de kloskap niet juist hebt geïnstalleerd, kan de draad verstrikt raken op de klossen. Hierdoor kan de naald breken.
- Gebruik de kloskap (groot, medium of klein) die de grootte van de draadklos het dichtst benadert. Als u een kloskap gebruikt die kleiner is dan de draadklos, komt de draad mogelijk klem te zitten in de gleuf in de rand van de klos. Hierdoor kan de naald breken.



1

Voorbereidingen

**Memo**

Wanneer u naait met fijne kruiswikkeldraad, gebruikt u de kleine kloskap en laat u enige ruimte tussen de kap en de draadklos.

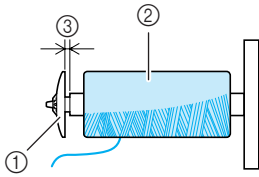

- ① Kloskap (klein)
- ② Draadklos (kruiswikkeldraad)
- ③ Ruimte

5

Houd de draad in uw hand en schuif deze in de groeven op de draadgeleiderplaat.

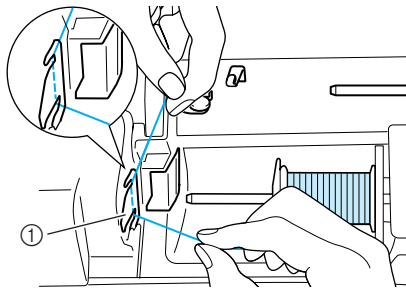

- ① Draadgeleiderplaat

6

Houd de draad in uw rechterhand en leid de draad in de aangegeven richting door de draadgeleider.

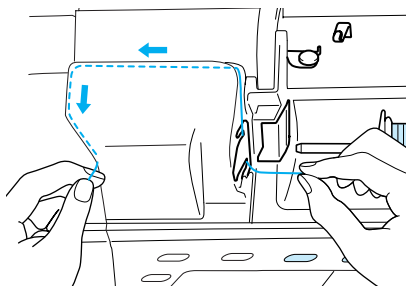
**7**

Wanneer u de draad door de draadgeleider hebt getrokken, knipt u de draad af en laat u deze zo liggen.

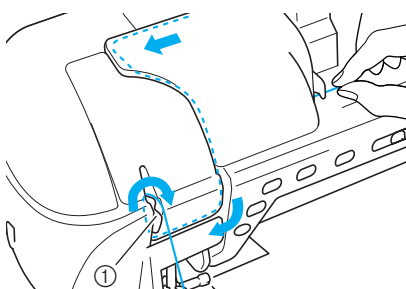

- ① Draadafsnijder

8

Druk op de “Automatisch inrijgtoets” om de naald automatisch in te rijgen.

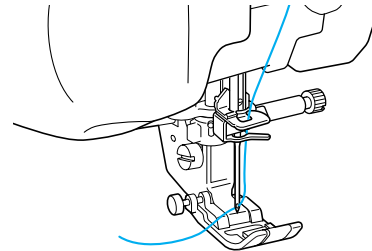
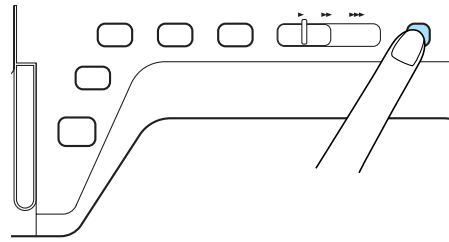

→ Het inrijgen van de bovendraad is voltooid.

**Memo**

Wanneer u op de “Automatisch inrijgtoets” drukt, wordt de persvoet automatisch omlaag gezet.

**Opmerking**

Is de naald niet geheel ingereggen, trek dan de lus van de draad vanaf de achterkant door de naald.

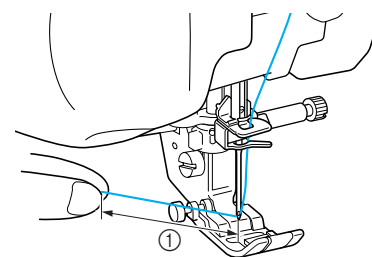
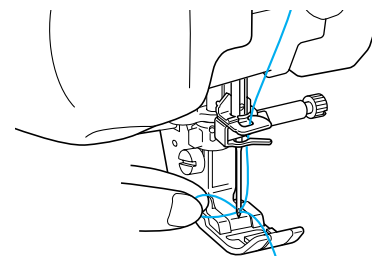

- ① Ongeveer 50 mm (ca. 2 inch)

**Memo**

Kon u de naald niet inrijgen of is de draad niet door de draadgeleiders op de naaldstang geleid, voer de procedure dan opnieuw uit, te beginnen bij stap ③.

**Opmerking**

Wanneer u op de "Automatisch inrijgtoets" drukt, wordt de persvoet automatisch omlaag gezet.

Als u een onjuiste combinatie van naald en draad gebruikt, raakt de haak mogelijk klem in de naald. Haal dan de haak uit de naald volgens onderstaande beschrijving.

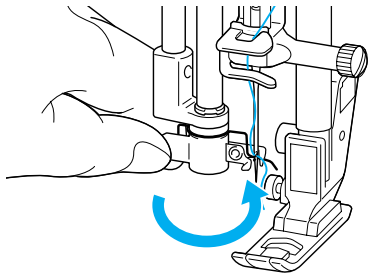
**! VOORZICHTIG**

- De naaldinrijger rijgt de naald automatisch in wanneer u op de "Automatisch inrijgtoets" drukt. Houd handen en voorwerpen uit de buurt van de naald. Anders kunt u letsel oplopen.

Handmatig inrijgen

Automatisch inrijgen kunt u niet wanneer u werkt met de platte naald, de tweelingnaald, speciale draad met een dikte van 130/20 of meer. In deze gevallen rijgt u de naald als volgt in.

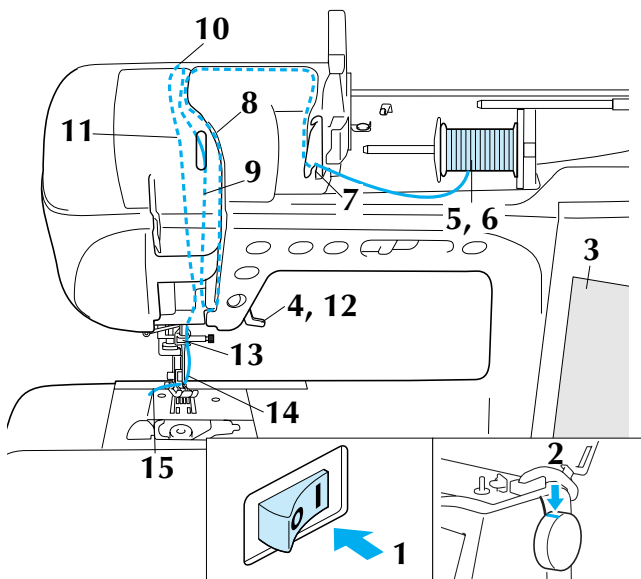
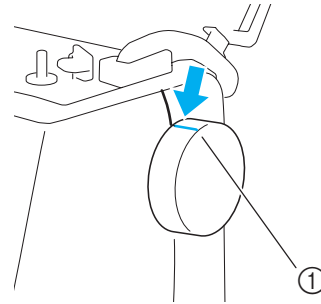
**1** Zet de hoofdschakelaar aan.**2** Draai het handwiel zo dat de lijn op de machine tegenover de lijn op het handwiel staat.

① Draaiknop

**Memo**

Wanneer de lijn op de machine niet is uitgelijnd met die op de draaiknop, kan de naaimachine niet worden gedraaid. Controleer of de lijn op de draaiknop bovenaan zit, zoals hierboven afgebeeld.

3 Druk op

→ De toets ziet er zo uit

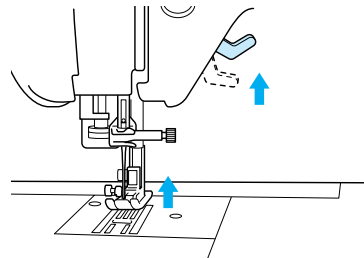
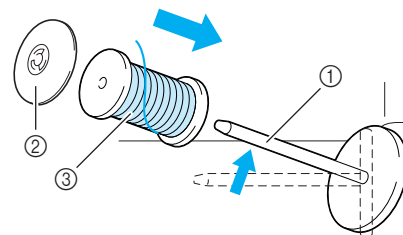
4 Haal de persvoethendel omhoog.**5** Draai de klossen zo dat deze omhoog wijst. Zet de draadklos zo op de klossen dat de draad vanaf de voorkant van de klos afwikkelt.

- ① Klossen
- ② Klosskap
- ③ Draadklos



1

Voorbereidingen

- 6** Duw de kloskap zo ver mogelijk op de klossen en zet de klossen weer in de oorspronkelijke stand.

⚠ VOORZICHTIG

- Als u de draadklos en/of de kloskap niet juist hebt geïnstalleerd, kan de draad verstrikt raken op de klossen. Hierdoor kan de naald breken.
- Gebruik de kloskap (groot, medium of klein) die de grootte van de draadklos het dichtst benadert. Als u een kloskap gebruikt die kleiner is dan de draadklos, komt de draad mogelijk klem te zitten in de gleuf in de rand van de klos. Hierdoor kan de naald breken.

- 7** Houd de draad vast met beide handen en schuif deze in de groeven op de draadgeleiderplaat.

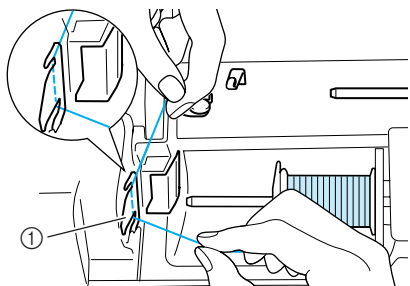

① Draadgeleiderplaat

- 8** Houd de draad in uw rechterhand en gebruik uw linkerhand om de draad naar de draadklep te trekken en vervolgens te leiden zoals de afbeelding laat zien. Zorg ervoor dat de draad rechts van de draadgeleider zit.

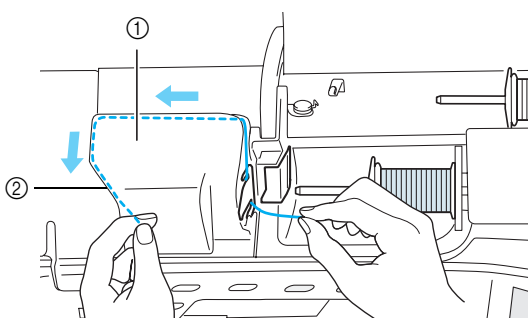

① Draadklep
② Draadgeleider

- 9** Trek de draad onder de draadgeleider door.

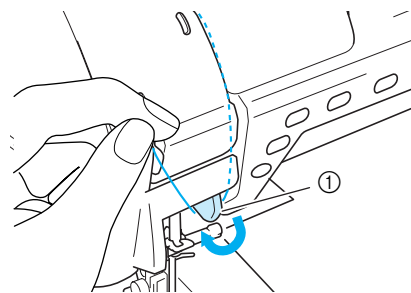
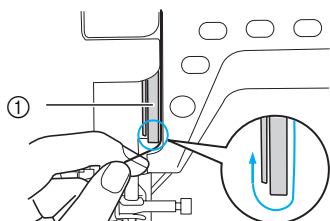

① Draadgeleider

- 10** Trek de draad links van de draadgeleider weer omhoog naar de linker bovenhoek van de draadklep.

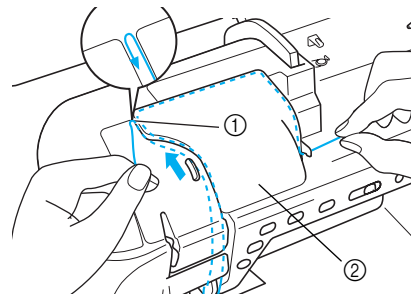

① Linker bovenhoek
② Draadklep

- 11** Trek de draad weer omlaag naar de naaldstift links van de draadgeleider.

* Zorg ervoor dat de draad vasthaakt aan de bovenhoek en achter de transparante frontklep zit.

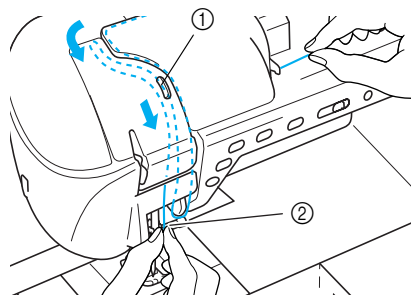

① Kijkvenster meeneemhendel
② Transparante frontklep

📖 Memo

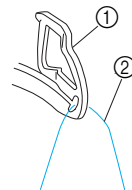

① Draad ② Meeneemhendel

Kijk door het venstertje van de draadmee-
neemhendel en controleer of de draad correct
door de meeneemhendel wordt gevoerd door
de knop naar u toe te draaien.

12 Zet de persvoethendel omlaag.

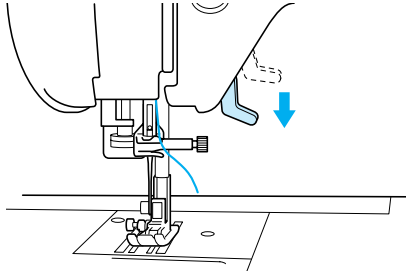

13 Hou de draad met beide handen vast en voer hem door de bovenste en onderste draadgeleider van de naaldstift.

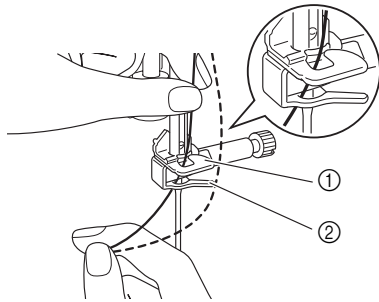

- ① Draadgeleider naaldstift (boven)
- ② Draadgeleider naaldstift (onder)

14 Leid de draad van voren naar achteren door het oog van de naald.

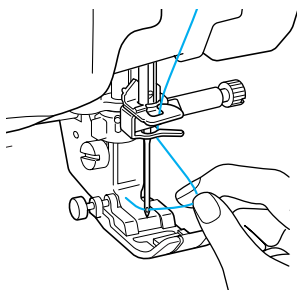

15 Leid de draad door de persvoet en trek ongeveer 100-150 mm (ca. 4-6 inch) draad naar de achterkant van de machine.

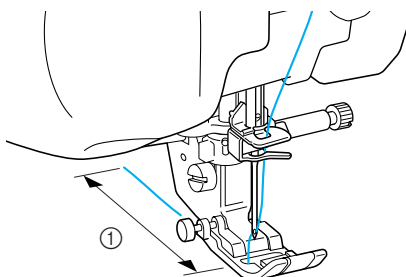

- ① 100-150 mm (ca. 4-6 inch)

16 Druk op om alle toetsen te ontgrendelen.

Gebruik van de tweelingnaaldstand

U kunt de tweelingnaald alleen gebruiken bij patronen waarbij  verschijnt, nadat u ze hebt gekozen. Alvorens een steekpatroon te selecteren controleert u of de steek kan worden genaaid in de tweelingnaaldstand (zie de "STEEKINSTELLINGENTABEL" aan het eind van deze bedieningshandleiding).

! VOORZICHTIG

- Gebruik alleen tweelingnaalden die speciaal voor deze machine zijn bestemd (onderdeelcode X59296-151). Andere naalden kunnen breken en schade veroorzaken.
- Stel beslist de tweelingnaaldstand in als u de tweelingnaald gebruikt. Als u een tweelingnaald gebruikt terwijl de machine in de enkele naaldstand staat, kan de naald breken en schade veroorzaken.
- Naai niet met verbogen naalden. Een verbogen naald kan breken en letsel veroorzaken.
- Als u de tweelingnaald gebruikt, werk dan alleen met persvoet "J".
- Bij gebruik van de dubbele naald kunnen bundelsteken optreden afhankelijk van het soort stof en draad. Gebruik dan monogrammevoet "N".

- 1 Druk op  en plaats de tweelingnaald (zie "NAALD VERWISSELEN" op pagina 34).

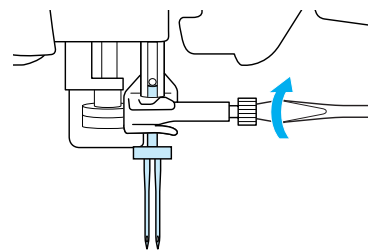

- 2 Rijg de naaimachine handmatig in.

* Voor het eerste inrijgen volgt u de stappen voor het inrijgen van een enkele naald (zie "Handmatig inrijgen" op pagina 27).

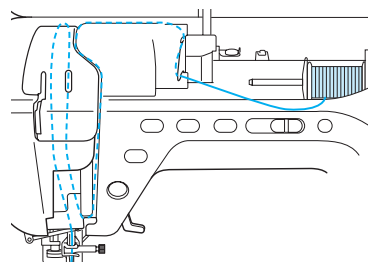

1

Voorbereidingen

- 3** Leid de draad door de draadgeleider op de naaldstang en rijg vervolgens de naald aan de linkerkant in.

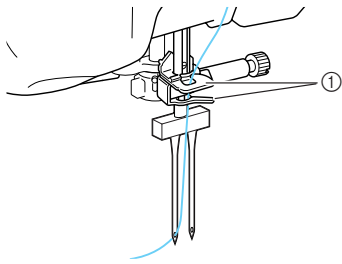

① Draadgeleiders op de naaldstang



Opmerking

- U kunt de “Automatisch inrijgtoets” niet gebruiken. Rijg de tweelingnaald handmatig in van voren naar achteren. Als u hierbij de “Automatisch inrijgtoets” gebruikt, kunt u de machine beschadigen.

- 4** Draai de extra klossen zodat deze omhoog staat.

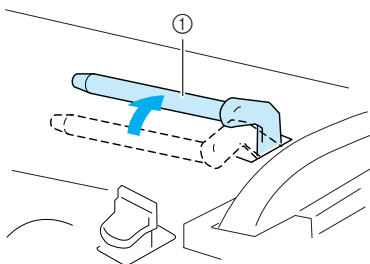

① Extra klossen

- 5** Zet de extra draadklos zo op de extra klossen dat de draad aan de voorkant afwikkelt. Duw vervolgens een kloskap zo ver mogelijk op de klossen om de draadklos vast te zetten.

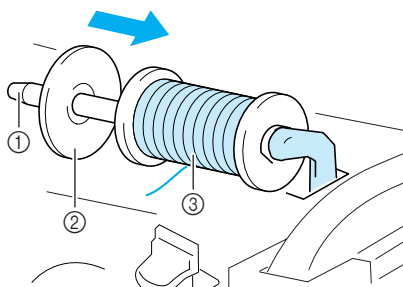

① Klossen
② Kloskap
③ Draadklos

- 6** Houd de draad van de draadklos met beide handen vast en plaats de draad in de draadgeleider.

- * Plaats de draad niet in de draadgeleider van de spoelwinder.

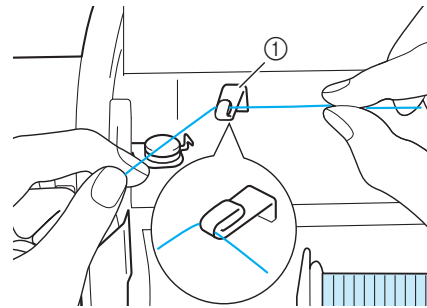

① Draadgeleider

- 7** Leid de draad door de draadgeleiderplaat in de hieronder beschreven volgorde.

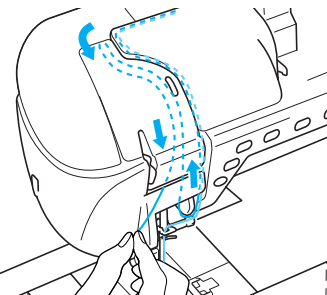
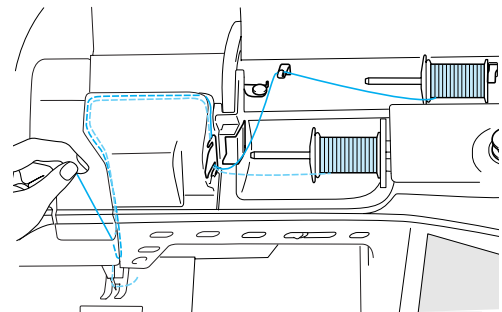

- 8** Leid de draad niet in de draadgeleiders op de naaldstang. Rijg de naald aan de rechterkant in.

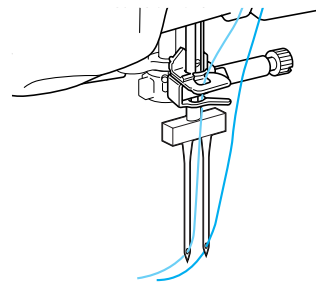

- 9** Druk op .

10 Selecteer een steekpatroon. (Voorbeeld:)

- * In de "STEEKINSTELLINGENTABEL" aan het eind van deze gebruiksaanwijzing leest u welke steek u kunt naaien met persvoet "J".
- De geselecteerde steek wordt weergegeven.



Opmerking

Als de toets  lichtgrijs is nadat u een steek hebt gekozen, kunt u de geselecteerde steek niet naaien in de tweelingnaaldstand.

11 Druk op om de tweelingnaaldstand te kiezen.

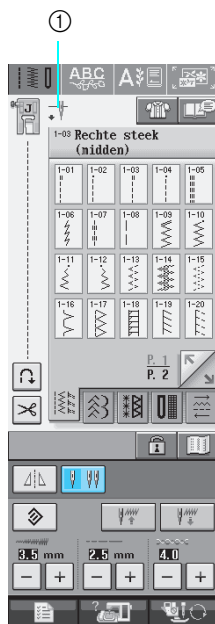

- ① Enkele naald/ tweelingnaald instellen

→  verschijnt.

! VOORZICHTIG

Stel beslist de tweelingnaaldstand in als u een tweelingnaald gebruikt. Als u een tweelingnaald gebruikt terwijl de machine in de enkele naaldstand staat, kan de naald breken en schade veroorzaken.

12 Begin met naaien.

Voorbeeld van naaien met de tweelingnaald

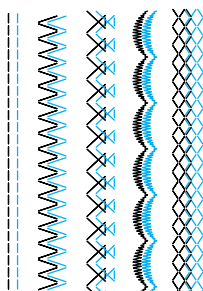

Gebruik van draden die snel afwikkelen

■ Gebruik van het klosnetje

Als u doorzichtig nylondraad, metallic garen of andere sterke draad gebruikt, plaatst u het bijgeleverde klosnetje over de klos voordat u begint. Wanneer u deze draden gebruikt, moet u ze handmatig inrijgen.

Is het klosnetje te lang? Vouw het dan eenmaal zo om dat het overeenkomt met het klosformaat, voordat u het over de klos plaatst.

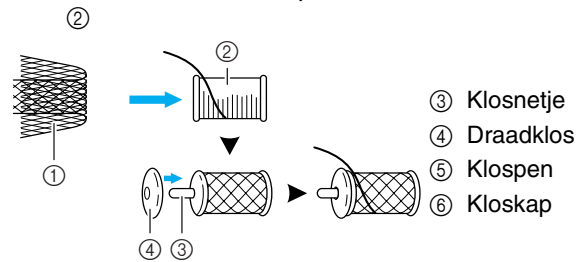

Memo

- Wanneer u klos inrijgt met het klosnetje erop, komt de draad er mogelijk niet ver genoeg uit. Zorg dat 5-6 cm (ca. 2 - 2-1/2 inch) draad zijn uitgetrokken.
- Mogelijk moet u de draadspanning aanpassen wanneer u het spoelnetje gebruikt.

■ Gebruik van de verticale klossen

Gebruik de verticale klossen wanneer u een onregelmatig gevormde draadklos gebruikt en wanneer u naait of borduurt met metallic garen.

1 Steek de verticale klossen in het uiteinde van de spoelwinderas.

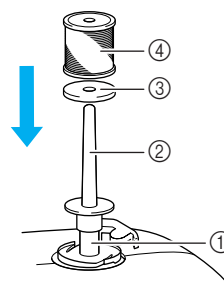

- ⑦ Spoelwinderas
- ⑧ Verticale klossen
- ⑨ Klosviit
- ⑩ Draadklos

2 Breng het klosviit en dan de draadklos aan en rijg de bovendraad in.



Memo

- Plaats de draadklos zo dat de draad vanaf de voorkant van de klos afwikkelt.
- Bij het naaien met een metallic garen raden wij u aan een 90/14 naald voor huishoudnaaimachines te gebruiken.
- Deze methode voorkomt dat de draad zich ronddraait wanneer ze van de klossen afwikkelt.





1

Voorbereidingen

PERSVOET VERWISSELEN

⚠ VOORZICHTIG

- Druk altijd op  op het scherm voordat u de persvoet verwisselt. Als u niet op  hebt gedrukt en u op de "Start/stoptoets" of een andere toets drukt, gaat de naaimachine lopen. Dan kunt u letsel oplopen.
- Gebruik altijd de juiste persvoet voor het geselecteerde steekpatroon. Als u de verkeerde persvoet gebruikt, kan de naald de persvoet raken en buigen of breken. Hierdoor kunt u letsel oplopen.
- Gebruik alleen persvoeten voor deze naaimachine. Het gebruik van andere persvoeten kan leiden tot ongelukken en letsel.

Persvoet verwijderen

- 1 Druk op de "Naaldstandtoets" om de naald omhoog te zetten.

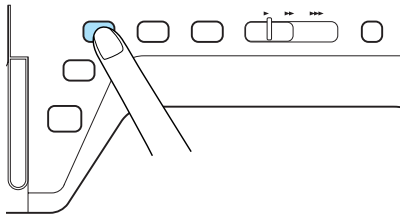

- 2 Druk op .

→ De toets ziet er zo uit .

- 3 Haal de persvoethendel omhoog.

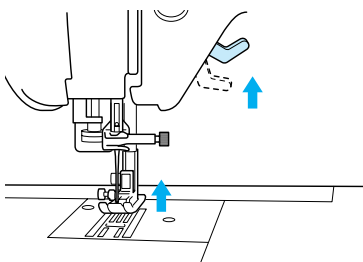

- 4 Druk op de zwarte toets op de persvoethouder en verwijder de persvoet.

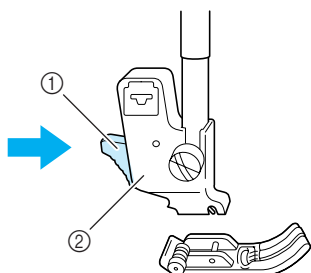

- ① Zwarte toets
- ② Persvoethouder

Persvoet bevestigen

- 1 Plaats de persvoetpen onder de inkeping op de houder met de pen van de voet tegenover de inkeping in de houder. Zet de persvoethendel omlaag, zodat de persvoetpen vast klikt in de inkeping in de houder.

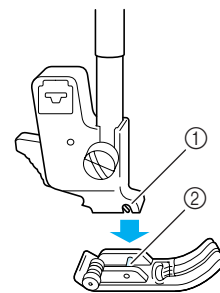

- ① Inkeping
- ② Pen

- 2 Druk op  om alle toetsen te ontgrendelen.

- 3 Haal de persvoethendel omhoog.

Boventransportvoet bevestigen

De boventransportvoet houdt de stof tussen de persvoet en de transporteur om de stof door te voeren. Zo hebt u meer controle over moeilijke stof (zoals quilts of fluweel) of stof die gemakkelijk glijdt (zoals vinyl, leer of kunstleer).



Opmerking

- Wanneer u de boventransportvoet gebruikt, naait u op gemiddelde of lage snelheid.



Memo

- U kunt de boventransportvoet alleen gebruiken bij patronen voor rechte steken en zigzagsteken. U kunt geen achteruitsteken naaien met de boventransportvoet. Als verstevigingssteken selecteert u alleen rechte of zigzagsteken.

1

Volg de stappen in "Persvoet verwijderen" op de vorige pagina.

2

Draai de persvoethouderschroef los om de persvoethouder te verwijderen.

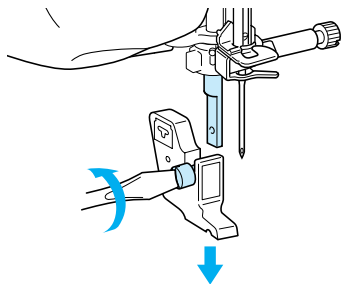

3

Stel de bedieningshendel van de boventransportvoet zo af dat de vork om de naaldklem komt te zitten en zet de boventransportvoet op de persvoetstang.

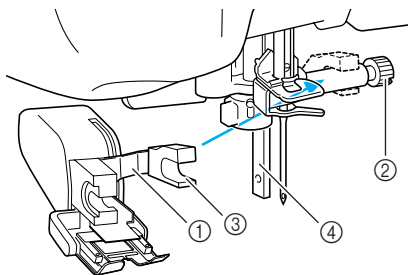

- ① Bedieningshendel
- ② Naaldklemschroef
- ③ Vork
- ④ Persvoetstang

4

Zet de persvoethendel omlaag. Breng de schroef in en draai de schroef stevig vast met de schroevendraaier.

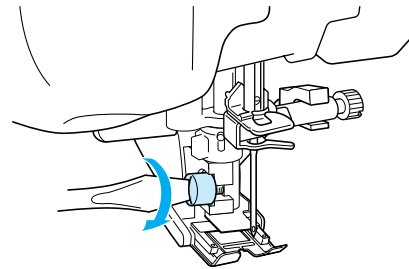

VOORZICHTIG

- Gebruik de schroevendraaier om de schroef stevig vast te draaien. Als de schroef los zit, kan de naald de persvoet raken en letsel veroorzaken.
- Draai het handwiel naar de voorkant van de naaimachine om te controleren of de naald de persvoet niet raakt. Als de naald de persvoet raakt, kunt u letsel oplopen.





1

Voorbereidingen

NAALD VERWISSELEN

⚠ VOORZICHTIG

- Druk altijd op  op het scherm voordat u de naald verwisselt. Als u niet op  hebt gedrukt en u per ongeluk op de “Start/stoptoets” of een andere toets drukt, gaat de naaimachine lopen. Dan kunt u letsel oplopen.
- Gebruik alleen naaimachinaalden voor huishoudelijk gebruik. Andere naalden kunnen buigen of breken en letsel veroorzaken.
- Naai nooit met een verbogen naald. Deze zal gemakkelijk breken en letsel veroorzaken.



Memo

Leg de platte kant van de naald op een plat oppervlak. Controleer de punt en de zijkanten van de naald. Gooi verbogen naalden weg.

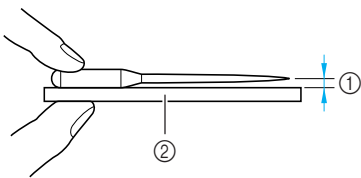

- ① Gelijke ruimte
- ② Plat oppervlak (naaldplaat, glas enz.)

1 Druk op de “Naaldstandtoets” om de naald omhoog te zetten.

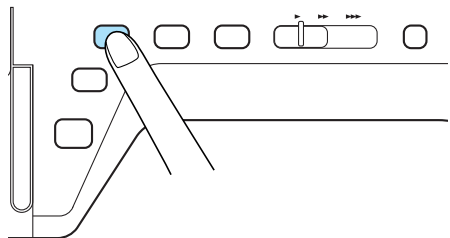

2 Druk op .

→ De toets ziet er zo uit: .

3 Draai de schroef met de schroevendraaier naar de voorkant van de naaimachine los. Verwijder vervolgens de naald.

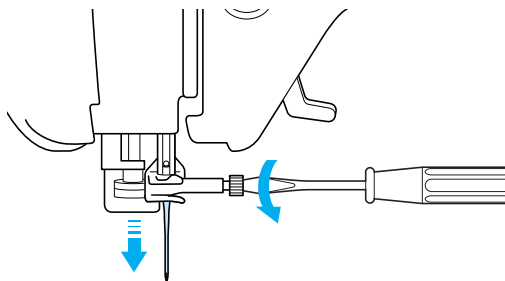

Opmerking

- Oefen geen druk uit op de naaldklem-schroef. Hierdoor kan de naald of de naaimachine beschadigd raken.

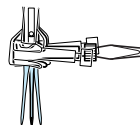

4 Steek de naald met de platte kant naar achteren zo ver mogelijk in de opening tot aan de naaldstopper (kijkvenstertje) in de naaldklem. Draai met een schroevendraaier de naaldklem-schroef stevig vast.

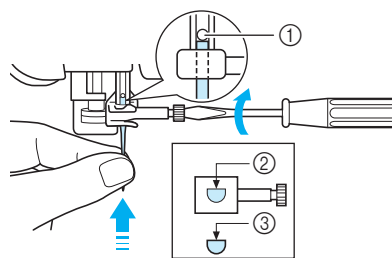

- ① Naaldstopper
- ② Opening voor het inbrengen van de naald
- ③ Platte kant van de naald

! VOORZICHTIG

- Duw de naald zo ver totdat ze de stopper raakt en draai de naaldklem Schroef stevig vast met een schroevendraaier. Als de naald niet helemaal is ingebracht of als de naaldklem Schroef los zit, kan de naald breken of de naaimachine beschadigd raken.

- 5** Druk op  om alle toetsen te ontgrendelen.



Voorbereidingen

■ Over de naald

De naald is waarschijnlijk het belangrijkste onderdeel van de naaimachine. Wanneer u de juiste naald voor uw naaiproject uitkiest, geeft dit de mooiste afwerking en blijven eventuele problemen tot een minimum beperkt. Hieronder staan enkele zaken waaraan u moet denken als u de naald uitkiest.

- Hoe kleiner het naaldnummer, hoe kleiner de naald. Naarmate de nummers hoger worden, worden de naalden dikker.
- Gebruik fijne naalden voor lichte stoffen en dikkere naalden voor zwaardere stoffen.
- Om te voorkomen dat er steken worden overgeslagen gebruikt u een ballpointnaald (goudkleurig, 90/14) voor stretchstoffen.
- Om te voorkomen dat er steken worden overgeslagen, gebruikt u een ballpointnaald (goudkleurig, 90/14) wanneer u letter- of decoratieve steken naait.
- Voor borduurwerken gebruikt u naald 75/11. Gebruik ballpointnaald 75/107 voor het borduren van patronen met korte springsteken zoals letters met aangeschakelde draadknipfunctie. Ballpointnaalden (goudkleurig, 90/14) worden niet aanbevolen voor borduurwerk, aangezien ze kunnen verbuigen of breken. Hierdoor kunt u letsel oplopen.
- Een 90/14 naald wordt aanbevolen wanneer u op zware stoffen of steunstoffen borduurt (bijvoorbeeld spijkerstof, schuim enz.) De 75/11 naald kan verbuigen of breken. Hierdoor kunt u letsel oplopen.
- Er zit een naaimachinaald 75/11 voor huishoudelijk gebruik in de naaimachine.

■ Overzichtsschema van stoffen/draad/naald

De volgende tabel bevat informatie over de juiste naald en draad voor diverse stoffen. Raadpleeg deze tabel als u de draad en naald uitkiest voor de stof die u wilt naaien.

Stof		Draad		Formaat naald
		Soort	Formaat	
Middelzware stof	Popeline	Katoen	60 - 80	75/11 - 90/14
	Tafzijde	Synthetisch gemercenteriseerd	60 - 80	
	Flanel, Gabardine	Zijde of afgewerkt met zijde	50 - 80	
Lichte stof	Linon, Batist	Katoen	60 - 80	65/9 - 75/11
	Crêpe georgette	Synthetisch gemercenteriseerd	60 - 80	
	Challis, Satijn	Zijde	50 - 80	
Zware stof	Spijkerstof	Katoen	30 - 50	90/14 - 100/16
	Corduroy	Synthetisch gemercenteriseerd	50	
	Tweed	Zijde	50	
Stretchstof	Jersey	Draad voor gebreide stoffen	50 - 60	Ballpointnaald (goudkleurig) 75/11 - 90/14
	Tricot			
Voor afwerksteken		Synthetisch gemercenteriseerd	30	90/14 - 100/16
		Zijde	30	



Memo

Voor transparante nylondraad gebruikt u altijd de 90/14 - 100/16 naald.

U gebruikt meestal dezelfde draad voor onder- en bovendraad.

⚠ VOORZICHTIG

- Raadpleeg het overzichtsschema van stoffen/draad/naald. Door een verkeerde combinatie, vooral een zware stof (bijvoorbeeld spijkerstof) in combinatie met een kleine naald (zoals 65/9 - 75/11), kan de naald verbuigen of breken. Hierdoor kunt u letsel oplopen. Bovendien kan de naald ongelijk zijn, kan de stof trekken en worden er mogelijk steken overgeslagen.



Hoofdstuk 2

Grondbeginselen van naaien

NAAIEN	38
Een steek naaien	38
■ Gebruik van het voetpedaal	39
Verstevigingssteken naaien	40
Bochten naaien	40
Van naairichting veranderen	40
Zware stof naaien	41
■ Als de stof niet past onder de persvoet	41
■ Als de stof niet doorvoert wanneer u begint te naaien	41
Lichte stof naaien	41
INSTELLINGEN VAN DE STEKEN	42
Steekbreedte instellen	42
Steeklengte instellen	42
Draadspanning instellen	43
■ Juiste draadspanning	43
■ Bovendraad is te strak	43
■ Bovendraad is te los	43
HANDIGE FUNCTIES	44
Automatische verstevigingssteken	44
Automatisch draadknippen	45
■ Gebruik van de kniehevel	46
Display vergrendelen	46

NAAIEN

! VOORZICHTIG

- Om letsel te voorkomen moet u de naald tijdens het gebruik van de machine goed in de gaten houden. Houd uw handen tijdens het gebruik van de machine uit de buurt van de bewegende delen.
- Trek of duw de stof niet tijdens het naaien. U kunt daardoor letsel oplopen.
- Gebruik geen verbogen of gebroken naalden. U kunt daardoor letsel oplopen.
- Zorg dat de naald tijdens het naaien geen rijgspelden of andere voorwerpen raakt. Anders kan de naald breken en hierdoor kunt u letsel oplopen.
- Zitten de steken te dicht op elkaar? Stel dan een langere steeklengte in voordat u verder gaat. Anders kan de naald breken en hierdoor kunt u letsel oplopen.

Een steek naaien

- 1 Zet de hoofdschakelaar aan en druk op de "Naaldstandtoets" om de naald omhoog te zetten.
- 2 Druk op de toets van het steekpatroon dat u wilt gebruiken.

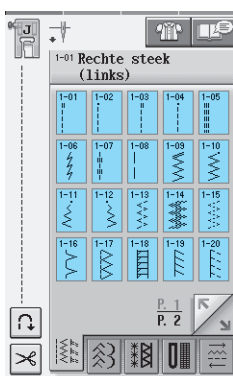

→ De code van de juiste persvoet wordt linksboven in de display aangegeven.

- 3 Bevestig de juiste persvoet (zie "PERSVOET VERWISSELEN" op pagina 32).

! VOORZICHTIG

- Gebruik altijd de juiste persvoet. Als u niet de juiste persvoet gebruikt, kan de naald de persvoet raken en buigen of breken. Hierdoor kunt u letsel oplopen.

- 4 Plaats de stof onder de persvoet. Houd de stof en de uiteinden van de draden in uw linkerhand en draai het handwiel om de naald te zetten waar u met naaien wilt beginnen.

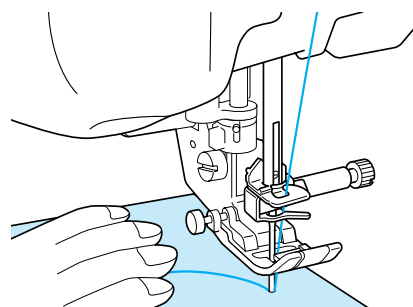

📖 Memo

De zwarte toets aan de linkerkant van persvoet "J" mag u alleen indrukken als de stof niet wordt doorgevoerd of bij het naaien van dikke naden (zie pagina 41). Normaliter kunt u naaien zonder op de zwarte toets te drukken.

- 5 Zet de persvoet omlaag.
 - * U hoeft de onderdraad niet naar boven te halen.
- 6 Pas de naaisnelheid aan met de schuifknop voor snelheidsregeling.
 - * Met deze knop kunt u de naaisnelheid ook tijdens het naaien aanpassen.

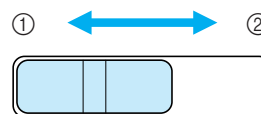

- ① Langzaam
- ② Snel

7 Druk op de “Start/stoptoets” om te beginnen met naaien.

* Voer de stof lichtjes met de hand door.

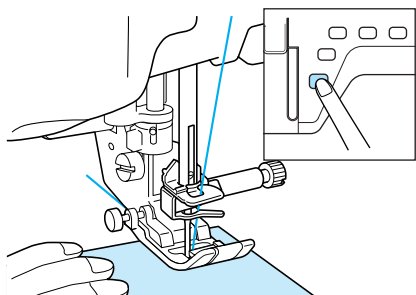

8 Als u wilt stoppen met naaien, drukt u nogmaals op de “Start/Stoptoets”.

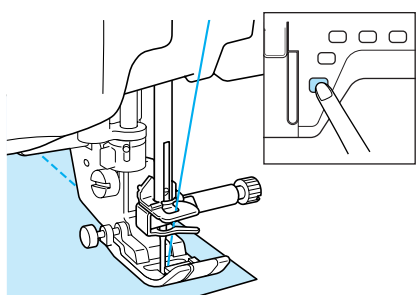

9 Druk op de “Draadknijptoets” om de draden af te knippen.

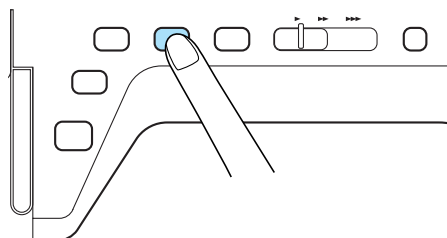

→ De naald wordt automatisch weer omhoog gezet.

! VOORZICHTIG

- Druk niet meer op de “Draadknijptoets” nadat de draden zijn afgeknipt. Hierdoor kan de draad verstrikt raken of de naald breken en de machine beschadigd worden.
- Druk niet op de “Draadknijptoets” wanneer er geen stof onder de naald ligt of wanneer de naaimachine loopt. Hierdoor kan de draad verstrikt raken en dit kan schade veroorzaken.

Opmerking

- Voor het afknippen van draad die dikker is dan nr. 30, nylondraad of andere decoratieve draden gebruikt u de draadafsnijder aan de zijkant van de naaimachine.

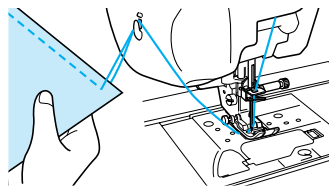

10 Wanneer de naald niet meer beweegt, zet u de persvoet omhoog en haalt u de stof weg.

Memo

Deze machine heeft een onderdraadsensor die waarschuwt wanneer de onderdraad bijna op is. Als de onderdraad bijna op is, stopt de machine automatisch. Als u echter op de “Start/Stoptoets” drukt, kunt u nog enkele steken naaien. Als u deze waarschuwing ziet, moet u de onderdraad direct inrijgen.

■ Gebruik van het voetpedaal

U kunt ook het voetpedaal gebruiken om te starten en stoppen met naaien.

! VOORZICHTIG

Zorg dat er zich geen stukken stof en vuil verzamelen in het voetpedaal. Hierdoor bestaat er namelijk kans op brand of elektrische schokken.

Memo

- Wanneer het voetpedaal in gebruik is, heeft de “Start/Stoptoets” geen effect op het naaien.
- U kunt het voetpedaal niet gebruiken wanneer u borduurt.
- U kunt met het voetpedaal naaisteken en decoratieve steken naaien wanneer de borduurtafel is bevestigd.

1 Steek de stekker van het voetpedaal in de betreffende aansluiting op de machine.

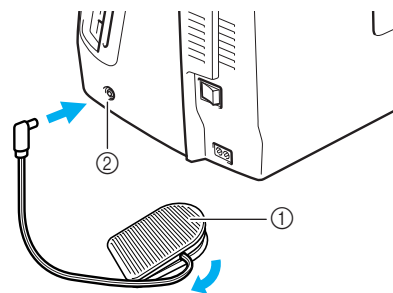

- ① Voetpedaal
- ② Aansluiting voetpedaal

Opmerking

Trek het intrekbare snoer niet verder uit dan de rode markering op het snoer.



- 2** Druk langzaam het voetpedaal in om te starten met naaien.

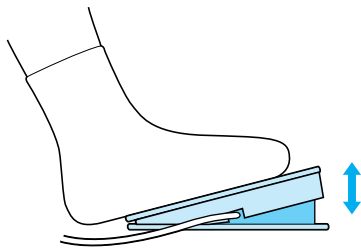

Memo

De snelheid die is ingesteld met de schuifknop voor de snelheidsregeling, is de maximale naaisnelheid van het voetpedaal.

- 3** Laat het voetpedaal los om de naaimachine te stoppen.

Verstevigingssteken naaien

Achteruit/verstevigingssteken zijn meestal noodzakelijk aan het begin en het eind van het naaiwerk. Met de "Achteruit/verstevigingssteektoets" kunt u achteruit/verstevigingssteken handmatig naaien (zie pagina 3).

Als u de automatische verstevigingssteek op het scherm hebt geselecteerd, begint de machine automatisch met achteruitsteken (of verstevigingssteken) wanneer u op de "Start/Stoptoets" drukt. Druk op de "Achteruit/verstevigingssteektoets" om achteruitsteken (of verstevigingssteken) te naaien en de draad automatisch af te knippen aan het eind van het naaiwerk (zie pagina 44).

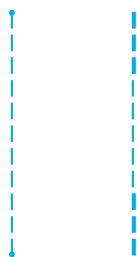

Bochten naaien

Naai langzaam en houd de naad parallel aan de rand van de stof, terwijl u de stof om de bocht heen leidt.

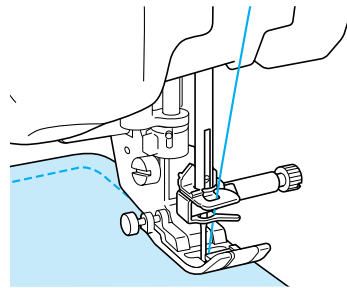

Van naairichting veranderen

Stop de naaimachine. Laat de naald in de stof en druk op de "Persvoettoets" om de persvoet omhoog te zetten. Met de naald als spil draait u de stof zo dat u in de nieuwe richting kunt naaien. Druk op de "Persvoettoets" om de persvoet omlaag te zetten en begin met naaien.

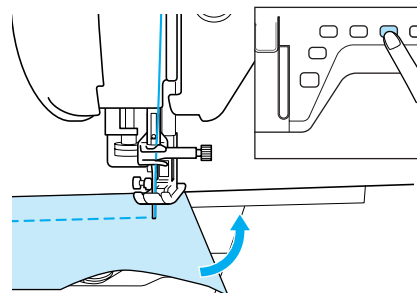

Wanneer u dicht bij de rand van de stof stikt, bedekt de persvoet mogelijk niet genoeg stof om de stof door te voeren. Naai eerst enkele rijgsteken in de hoek. Wanneer u bij de hoek van richting verandert, begint u met naaien terwijl u de rijgdraad naar achteren trekt.

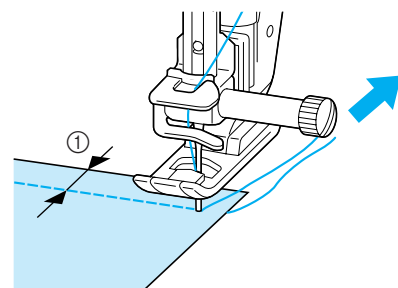

① 5 mm (ca. 3/16 inch)

Zware stof naaien

De naaimachine kan stoffen naaien tot een dikte van 6 mm (ca. 1/4 inch). Als de voet omhoog gaat staan bij het begin van een dikke zoom, geleidt u de stof met de hand en naait u door tot de voet weer omlaag staat.

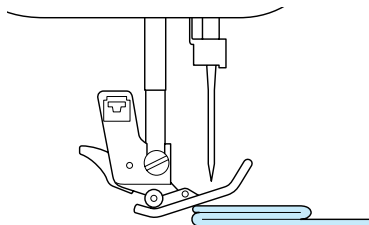

⚠ VOORZICHTIG

- Forceer geen stoffen van meer dan 6 mm (ca. 1/4 inch) dik door de naaimachine. Hierdoor kan de naald breken en kunt u letsel oplopen.

■ Als de stof niet past onder de persvoet

Staat de persvoet omhoog en naait u zware stof of meerdere lagen die niet gemakkelijk onder de persvoet passen? Zet dan de persvoet in de hoogste stand met de persvoethendel. De stof past nu onder de persvoet.

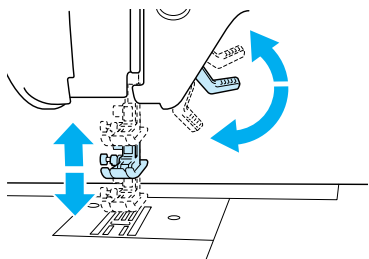

Memo

U kunt de persvoethendel niet gebruiken als u de persvoet omhoog hebt gezet met de "Persvoettoets".

■ Als de stof niet doorvoert wanneer u begint te naaien

Als de stof niet wordt doorgevoerd wanneer u begint met naaien of bij het naaien van dikke naden, drukt u op de zwarte toets aan de linkerkant van persvoet "J".

- 1 Zet de persvoethendel omhoog.
- 2 Houd de zwarte toets aan de linkerkant van de persvoet "J" ingedrukt en zet de persvoet omlaag door op de "Persvoettoets" te drukken.

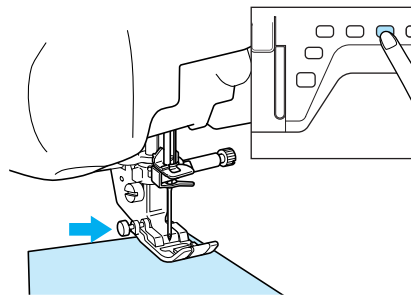

- 3 Laat de toets los.

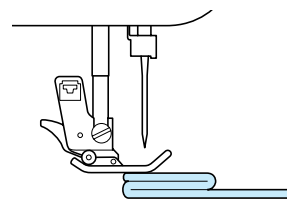

→ De persvoet blijft horizontaal staan en u kunt de stof doorvoeren.



Memo

Bent u voorbij de moeilijke plek, dan gaat de voet weer in zijn normale stand.

Lichte stof naaien

Leg een dun stuk papier of lichte afneembare borduursteunstof onder dunne stof om het naaien te vergemakkelijken. Haal het papier of de steunstof na het naaien voorzichtig weg.

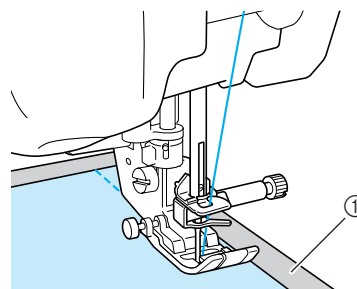

- ① Dun papier



2

Grondbeginselen van naaien

INSTELLINGEN VAN DE STEKEN

Wanneer u een steek selecteert, selecteert de machine automatisch de juiste steekbreedte, steeklengte en bovendraadspanning. Desgewenst kunt u al deze instellingen wijzigen.

 **Opmerking**

- Instellingen voor sommige steken kunt u niet wijzigen (zie "STEEKINSTELLINGENTABEL" aan het eind van deze gebruiksaanwijzing).
- Als u de machine uitschakelt of een andere steek selecteert zonder de steekinstellingen op te slaan (zie "Uw steekinstellingen opslaan in het geheugen" op pagina 50), worden de standaardinstellingen voor de steek hersteld.

Steekbreedte instellen

Volg onderstaande stappen als u de steekbreedte van een zigzagsteek wilt wijzigen.

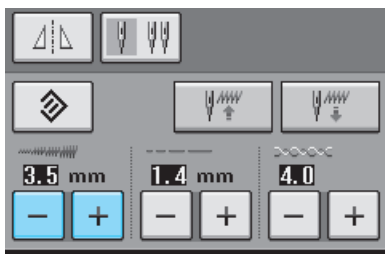

 **Memo**

- Voor een andere methode om de steekbreedte te wijzigen met de schuifknop voor snelheidsregeling zie pagina 70.

Voorbeeld:

Druk op  om de breedte van de zigzagsteek smaller te maken.

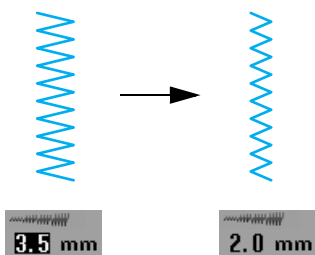

→ De waarde op de display wordt lager.

Druk op  om de breedte van de zigzagsteek breder te maken.

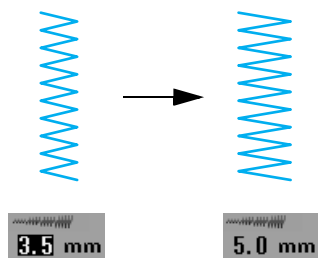

→ De waarde op de display wordt hoger.

 **Memo**

- Druk op  om de oorspronkelijke instelling voor de steekbreedte te herstellen.

Steeklengte instellen

Volg onderstaande stappen als u de steeklengte van een zigzagsteek wilt wijzigen.

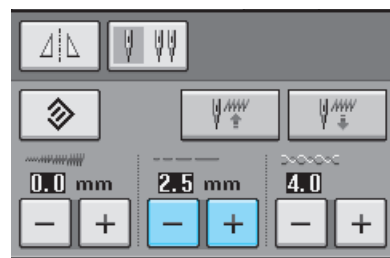

Voorbeeld:

Druk op  om de steeklengte korter te maken.

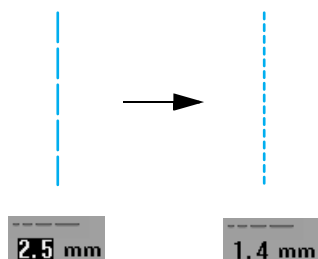

→ De waarde op de display wordt lager.

Druk op  om de steeklengte langer te maken.

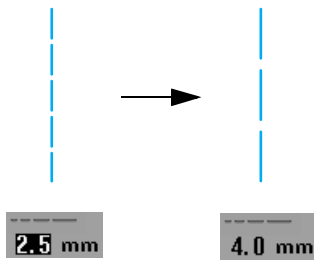

→ De waarde op de display wordt hoger.

 **Memo**

- Met de “Patroonafbeeldingtoets” kunt u de wijzigingen in de steek controleren.
- Druk op  om de oorspronkelijke instelling voor de steeklengte te herstellen.

 **VOORZICHTIG**

Als de steken te dicht op elkaar zitten, stel dan een langere steeklengte in voordat u verder gaat. Naai niet verder zonder een langere steeklengte in te stellen. Anders kan de naald breken en hierdoor kunt u letsel oplopen.

Draadspanning instellen

Misschien moet u de draadspanning wijzigen, afhankelijk van de stof en draad waarmee u werkt. Volg onderstaande stappen om instellingen te wijzigen.

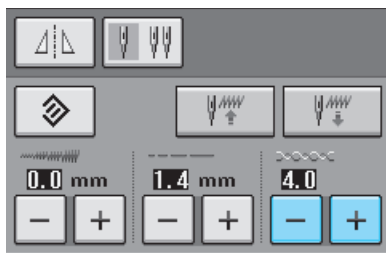

■ **Juiste draadspanning**

De boven- en onderdraad moeten elkaar vlakbij het midden van de stof kruisen. Als de draadspanning niet juist is ingesteld, wordt de naad misschien niet goed afgewerkt of kan de stof gaan trekken.

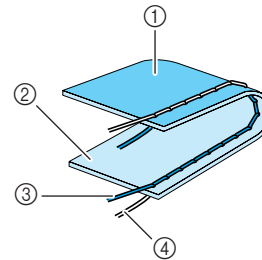

- ① Achterkant
- ② Voorkant
- ③ Bovendraad
- ④ Onderdraad

■ **Bovendraad is te strak**

Als de onderdraad zichtbaar is aan de voorkant van de stof, druk dan op .

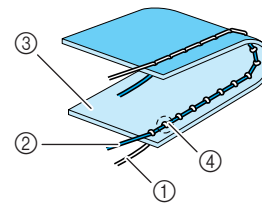

- ① Onderdraad
- ② Bovendraad
- ③ Voorkant
- ④ Er verschijnen plukjes op de voorkant van de stof

■ **Bovendraad is te los**

Als de bovendraad zichtbaar is aan de achterkant van de stof, druk dan op .

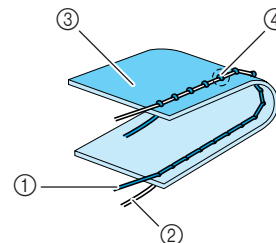

- ① Bovendraad
- ② Onderdraad
- ③ Achterkant
- ④ Er verschijnen plukjes op de achterkant van de stof

 **Memo**

- Druk op  om de oorspronkelijke instelling voor draadspanning te herstellen.



Grondbeginselen van naaien

HANDIGE FUNCTIES

Automatische verstevigingssteken

Als u na het kiezen van een steekpatroon de functie Automatische verstevigingssteken (achteruit naaien) aanzet voordat u met naaien begint, worden er automatisch verstevigingssteken (of achteruitsteken, afhankelijk van het steekpatroon) genaaid aan het begin en het eind van het naaiwerk.

- 1 Selecteer een steekpatroon.
- 2 Druk op  om de functie Automatische verstevigingssteken (achteruit naaien) in te stellen.

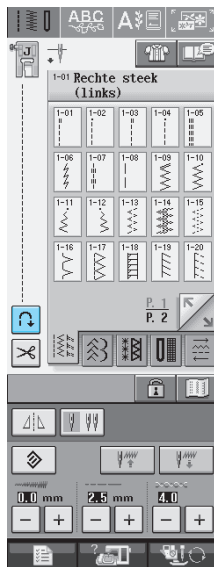

→ De toets ziet er zo uit .



Memo

Bij sommige steken, zoals voor knoopsgaten en trenzen, moet u verstevigingssteken naaien aan het begin van het naaiwerk. Als u een van deze steken kiest, wordt deze functie automatisch aangezet (de toets ziet er uit als



wanneer de steek is geselecteerd).

- 3 Plaats de stof op het punt waar u wilt beginnen en begin met naaien.

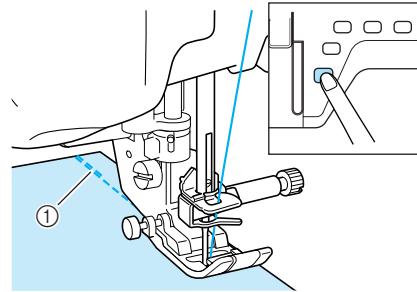

- ① Verstevigingssteken (of achteruitsteken)
 - De machine naait automatisch verstevigingssteken (of achteruitsteken) en gaat daarna door met naaien.



Memo

Als u op de "Start/ Stoptoets" drukt om even te stoppen met naaien, moet u nogmaals op deze toets drukken als u weer door wilt gaan. De machine naait nu geen verstevigingssteken (of achteruitsteken) meer aan het begin.

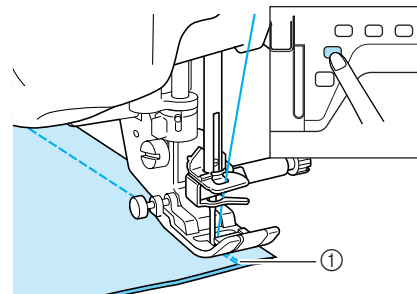

- 4 Druk op de "Achteruit/verstevigingssteek-toets".



- ① Verstevigingssteken (of achteruitsteken)
 - De machine naait verstevigingssteken (of achteruitsteken) en stopt daarna.



Memo

Als u de functie Automatische verstevigingssteken wilt uitzetten, drukt u nogmaals op de toets , die er dan zo uitziet: .

Automatisch draadknippen

Als u na het kiezen van een steekpatroon de functie Automatisch draadknippen aanzet voordat u begint met naaien, worden er automatisch verstevigingssteken (of achteruitsteken, afhankelijk van het steekpatroon) aan het begin en het eind van het naaiwerk genaaid en worden de draden aan het eind van het naaiwerk automatisch afgeknipt. Deze functie is handig bij het naaien van knoopsgaten en trenzen.

1 Selecteer een steekpatroon.

2 Druk op  om de functie Automatisch draadknippen in te stellen.

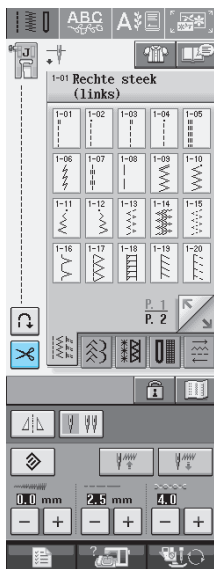

→ De toets ziet er zo uit .



Memo

Bij borduren wordt deze functie automatisch ingesteld.

3 Plaats de stof op het punt waar u wilt beginnen en begin met naaien.

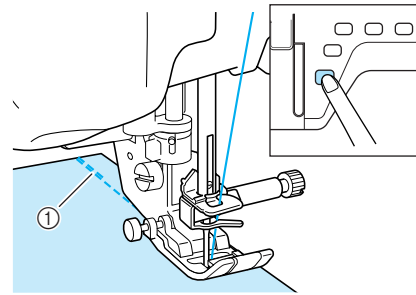

① Verstevigingssteken (of achteruitsteken)

→ De machine naait automatisch verstevigingssteken (of achteruitsteken) en gaat daarna door met naaien.



Memo

Als u op de "Start/ Stoptoets" drukt om even te stoppen met naaien, moet u nogmaals op deze toets drukken als u weer door wilt gaan. De machine naait nu geen verstevigingssteken (of achteruitsteken) meer aan het begin.

4 Druk op de "Achteruit/verstevigingssteektoets".

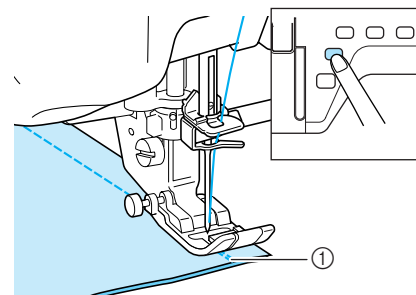

① Verstevigingssteken (of achteruitsteken)

→ De machine naait verstevigingssteken (of achteruitsteken) en knipt de draad daarna af.



Memo

Als u de functie Automatisch draadknippen wilt uitzetten, drukt u nogmaals op de toets

, die er dan zo uitziet .



2

Grondbeginselen van naaien

■ Gebruik van de kniehevel

De kniehevel stelt u in staat om de persvoet omhoog en omlaag te zetten met uw knie. U hebt dan beide handen vrij om de stof te manoeuvreren.

- 1 **Zet de lipjes op de kniehevel tegenover de groeven in de aansluiting en steek de kniehevel zo ver mogelijk naar binnen.**

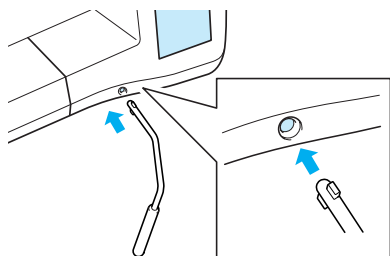

Opmerking

Als de kniehevel niet zo ver mogelijk in de opening is gestoken, kan deze er tijdens het gebruik uitschieten.

- 2 **Met uw knie beweegt u de kniehevel naar rechts om de persvoet omhoog te zetten. Laat de kniehevel los om de persvoet omlaag te zetten.**

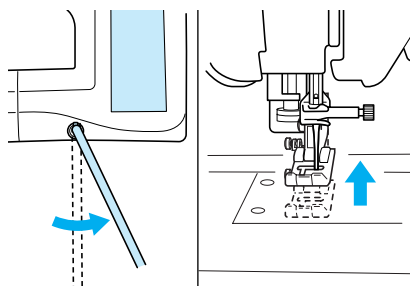



VOORZICHTIG

Zorg dat u knie tijdens het naaien niet in de buurt van de kniehevel komt. Als u tegen de kniehevel stoot terwijl u met de machine aan het werk bent, kan de draad breken of kan de draadspanning verslappen.



Display vergrendelen

Als u het scherm vergrendelt voordat u begint met naaien, worden de diverse instellingen, zoals de steekbreedte en de steeklengte, vergrendeld en kunnen deze niet gewijzigd worden. Hierdoor voorkomt u dat de instellingen op het scherm per ongeluk worden gewijzigd of dat de machine stopt wanneer grote stukken stof worden genaaid of grote naaiprojecten worden uitgevoerd. U kunt het scherm vergrendelen tijdens het naaien van normale naaisteken en lettersteken en decoratieve steken.

- 1 **Selecteer een steekpatroon.**
- 2 **Wijzig zo nodig de instellingen voor de steekbreedte en de steeklengte.**
- 3 **Druk op  om de nieuwe instellingen te vergrendelen.**
→ De toets ziet er zo uit: .
- 4 **Voer het naaiwerk uit.**
- 5 **Wanneer u klaar bent met naaien, drukt u opnieuw op  om de instellingen te ontgrendelen.**



VOORZICHTIG

- Als het scherm is vergrendeld (), ontgrendelt u het scherm door op  te drukken. Als het scherm is vergrendeld, kunt u geen andere toets bedienen.
- De instellingen worden ontgrendeld wanneer u de machine uitschakelt en weer inschakelt.

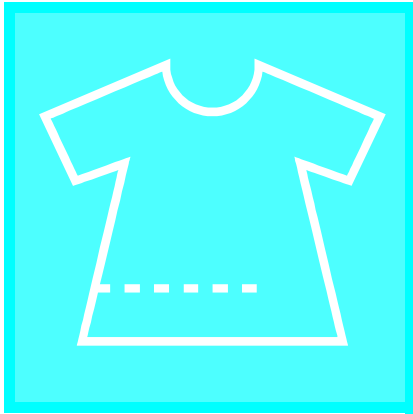

Hoofdstuk 3

Naaisteken

NAAISTEKEN KIEZEN48

Steekpatroon kiezen	48
■ Stekenoverzichten	48
■ Gebruik van de spiegeltoets	49
■ Gebruik van de patroonafbeeldingtoets	49
Uw steekinstellingen opslaan in het geheugen	50
■ Instellingen opslaan	50
■ Opgeslagen borduurpatronen ophalen	51
Gebruik van de keuzehelptoets	51

NAAISTEKEN NAAIEN53

Rechte steken	53
■ Naaldstand wijzigen (alleen bij patronen voor linkernaaldstand en middelste naaldstand)	55
■ Gebruik van de steekplaat voor rechte steken/rechte steekvoet	55
■ Rijgen	56
Figuurnaad	57
Plooien	57
Engelse naad	58
Gepaspelde naad	59
Zigzagsteken	60
■ Overhands naaien (met zigzagsteken)	60
■ Appliceren (met zigzagsteken)	60
■ Patchwork (voor fantasie-quilt)	61
■ Bochten naaien (met zigzagsteken)	61
■ Spoelhuisdeksel met koordgeleider (met zigzagsteken)	61
Elastische zigzagsteken	62
■ Band bevestigen	62
■ Overhandse steken	62
Overhandse steken	63
■ Overhandse steken met persvoet "G"	63
■ Overhandse steken met persvoet "J"	64
■ Overhandse steken met de zijsnijder	65
■ Wanneer u rechte steken naait met de zijsnijder	66
Quilten	67
■ Aan elkaar zetten	68
■ Quilten	68
■ Appliceren	69
■ Quilten met satijnsteken	70
■ Fantasiequilts maken	71
Blindzoomsteken	72
■ Indien de naald niet op de vouw komt	73
■ Indien de naald te ver op de vouw komt	73
Appliceren	73
■ Scherpe bochten naaien	74
Schelprijgsteken	74
Schelpsteken	75
Afwerksteken	75
Smocksteken	76
Fagotsteken	76
Band of elastiek bevestigen	77
Erfstukwerk	78
■ Zoomsteken (1) (Bloemetjessteken)	78
■ Zoomsteken (2) (uitgetrokken steken)	78
■ Zoomsteken (3)	79

Knoopsgaten in één stap	80
■ Stretchstof naaien	83
■ Knopen met aparte vormen/knopen die niet in de knopvoet passen	83
Knoopsgaten in vier stappen	84
■ Stoppen	86
Trenzen	88
■ Trenzen op dikke stof	89
Knopen aanzetten	90
■ 4-gats knopen aanzetten	91
■ Knopvoet bevestigen	91
Oogje	92
Steken in verschillende richtingen (rechte steek en zigzagsteek)	93
Rits inzetten	94
■ Rits in het midden	94
■ Zijrits inzetten	95

NAAISTEKEN KIEZEN

Steekpatroon kiezen

■ Stekenoverzichten

Er zijn vijf categorieën naaisteken.  geeft aan dat er meer dan een stekenoverzicht is voor die categorie.

Rechte, overhandse en quiltsteken

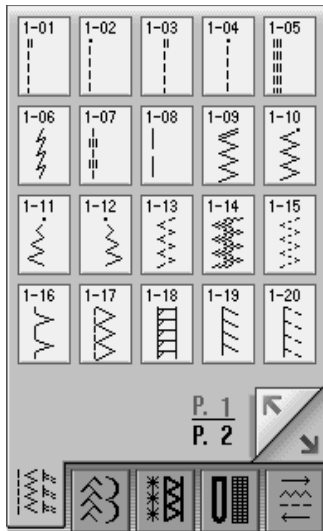

Decoratieve steken

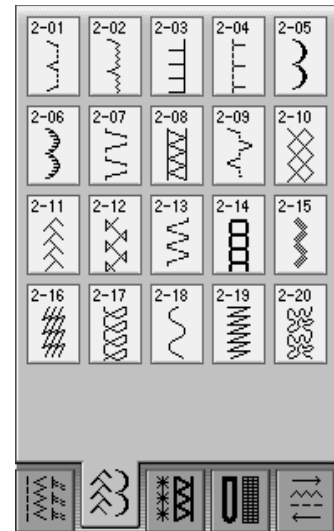

Erfstuksteken

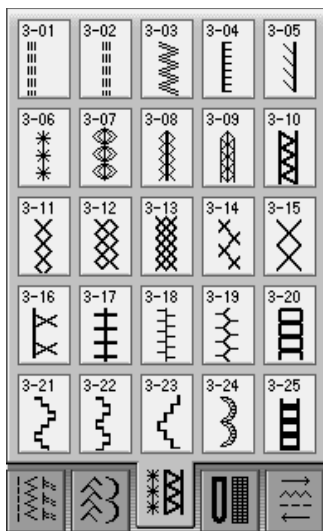

Knoopgaten/trenzen

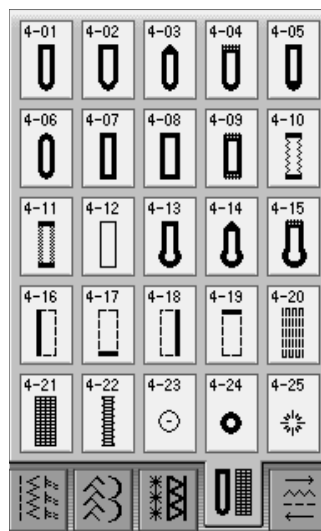

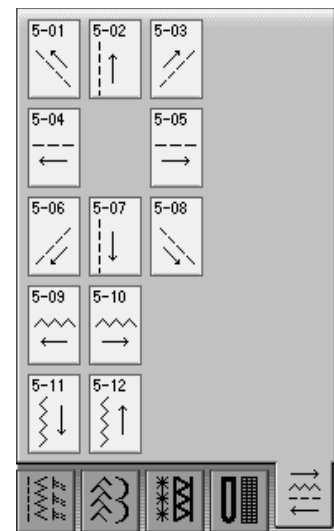

Steken in verschillende richtingen



1 Zet de hoofdschakelaar aan.

→ "1-01 Rechte steek (links)" of "1-03 Rechte steek (midden)" is geselecteerd, afhankelijk van de gekozen instelling via het instellingsscherm.

2 Kies met de gewenste categorie.

- * Druk op  om dit scherm te krijgen in geval er toch een ander scherm mocht verschijnen.
- * Druk op  om naar de volgende pagina te gaan.

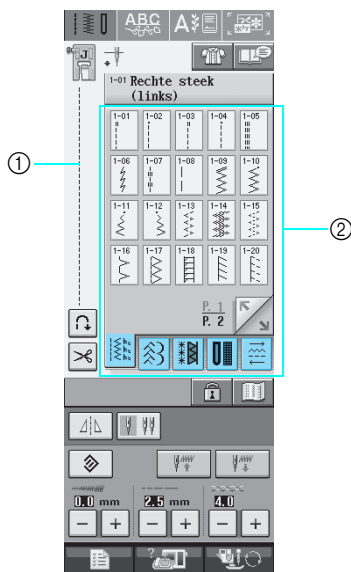

- ① Voorbeeld van de geselecteerde steek
- ② Stekenoverzichten

3 Druk op de toets van de steek die u wilt gebruiken.

Memo

Meer bijzonderheden over elke steek vindt u in de "STEEKINSTELLINGENTABEL" aan het eind van deze gebruiksaanwijzing.

■ Gebruik van de spiegeltoets

Afhankelijk van het soort naaisteek dat u kiest, kunt u een horizontaal spiegelbeeld van het steekpatroon naaien.

Als  oplicht wanneer u een steek selecteert, kunt u een spiegelbeeld van die steek maken.

Opmerking

Als  lichtgrijs is nadat u een steek hebt geselecteerd, kunt u geen horizontaal spiegelbeeld van de geselecteerde steek maken (dit geldt o.a. voor knoopsgaten en steken in verschillende richtingen).

Druk op  om een horizontaal spiegelbeeld te maken van de geselecteerde steek.

De toets ziet er zo uit .



■ Gebruik van de patroonafbeeldingtoets

Hiermee geeft u de geselecteerde steek op ware grootte weer. Ook kunt u de kleuren van de afbeelding op het scherm controleren en wijzigen.

1 Druk op .

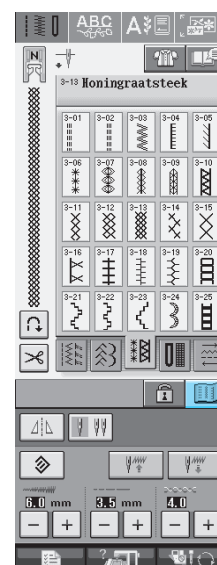



→ Een afbeelding van de geselecteerde steek verschijnt op het scherm.



3

Naaisteken

2 Druk op  om de garenkleur van de steek op het scherm te wijzigen.

* Druk op  om de steek vergroot weer te geven.

Memo

- De kleur verandert telkens wanneer u op  drukt.
- De maateenheid van de steekweergave is mm.

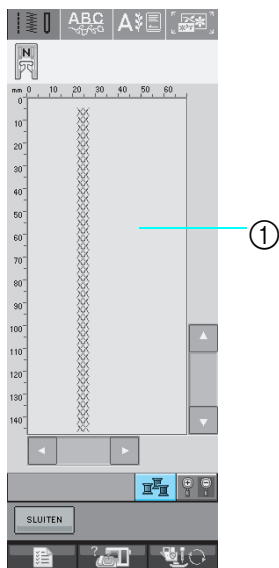

① Steekscherm

3 Druk op  om terug te keren naar het oorspronkelijke scherm.

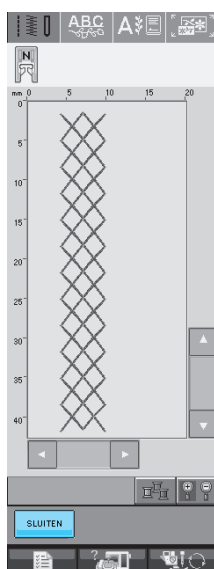

Uw steekinstellingen opslaan in het geheugen

De instellingen van de steekbreedte van zigzagsteeken, steeklengte, draadspanning, automatisch draadknippen of automatische verstevigingssteeken enz. worden voor elk steekpatroon door de machine vooraf ingesteld. Maar als u specifieke instellingen wilt bewaren om later te gebruiken, kunt u de instellingen wijzigen en voor die steek opslaan. Voor één steekpatroon kunt u vijf groepen instellingen opslaan.

Instellingen opslaan

1 Selecteer een steek. (Voorbeeld: )



2 Geef uw voorkeursinstellingen op.

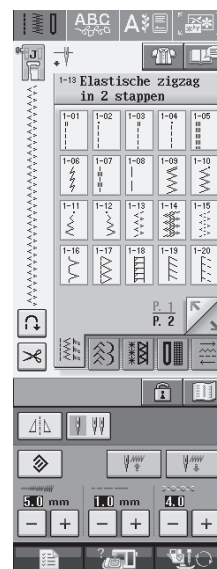

3 Druk op .

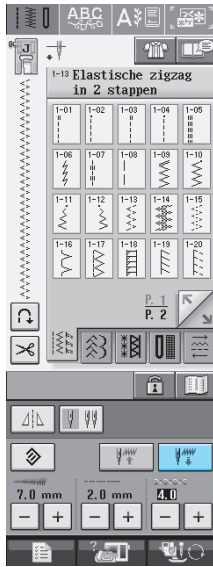

→ De instellingen worden opgeslagen en het oorspronkelijke scherm verschijnt automatisch.

 **Memo**

Als u probeert instellingen op te slaan wanneer er al vijf groepen instellingen zijn opgeslagen voor een steek, verschijnt een melding. Volg de instructies op het scherm om een van de opgeslagen groepen instellingen te wissen en de nieuwe instellingen op te slaan.

■ Opgeslagen borduurpatronen ophalen

1 Selecteer een steek.

 **Memo**

Wanneer u een steek selecteert, worden de laatste opgehaalde instellingen weergegeven. De laatste opgehaalde instellingen worden bewaard, ook al zet u de machine uit of selecteert u een andere steek.

2 Druk op .

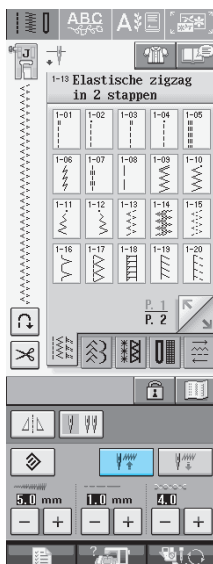

3 Druk op de nummertoeets van de instellingen die u wilt ophalen.

* Druk op  om terug te gaan naar het oorspronkelijke scherm zonder instellingen op te halen.

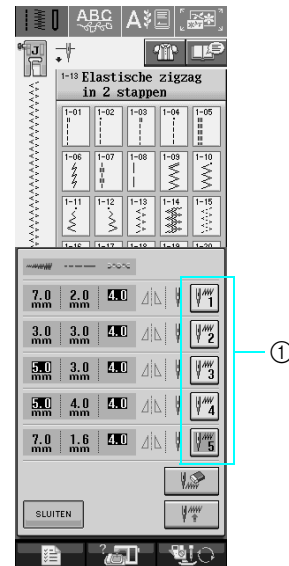

① Nummertoeetsen

4 Druk op .

 **Memo**

U kunt de geselecteerde instellingen wissen door op  te drukken.

→ De opgeslagen instellingen zijn opgehaald en het oorspronkelijke scherm verschijnt automatisch.

Gebruik van de keuzehelptoets



U kunt ook naaisteken kiezen met . U kunt deze toets gebruiken wanneer u niet zeker weet welke steek u voor uw naaiwerk kunt gebruiken of om advies te krijgen over het naaien van bepaalde steken. Als u bijvoorbeeld overhands wilt naaien, maar niet weet welke steek u daarvoor moet gebruiken of hoe u de steek moet naaien, kunt u op dit scherm hulp krijgen. We raden beginners aan hun steken op deze manier te kiezen.



Naaisteken

Voorbeeld: Informatie tonen over overhands naaien

1 Druk op  .

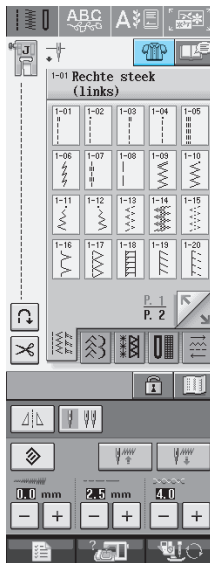

→ Het adviesscherm verschijnt.

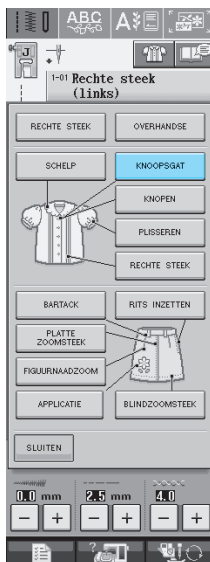

2 Druk op  .

* Druk op  om terug te gaan naar het oorspronkelijke scherm.



→ Boven in het scherm staan een aantal overhandse steken met beschrijving.

3 Lees de beschrijvingen en kies de gewenste steek.

* Druk op  of  om omhoog of omlaag te gaan op de pagina.

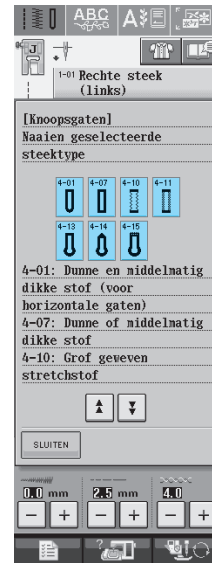

→ Op het scherm verschijnen aanwijzingen voor het naaien van de geselecteerde steek.





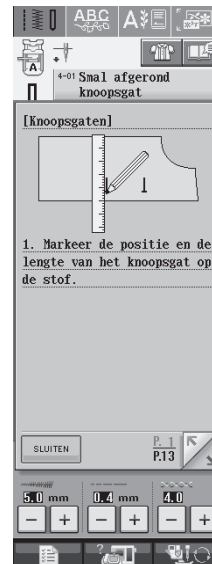



4 Volg de aanwijzingen om de steek te naaien.

* Druk op  om naar de volgende pagina te gaan.



NAAISTEKEN NAAIEN

Rechte steken

Steek	Steeknaam	Persvoet	Toepassingen	Steekbreedte [mm (inch)]		Steeklengte [mm (inch)]		Tweeling-naald
				Autom.	Handmatig	Autom.	Handmatig	
1-01	Rechte steek (links)		Algemeen naaien, plooiën, gepaspelde naden enz. Achteruitsteken worden genaaid wanneer u op de "Achteruit/verstevigingssteektoets" drukt.	0,0 (0)	0,0 - 7,0 (0 - 1/4)	2,5 (3/32)	0,2 - 5,0 (1/64 - 3/16)	OK (J)
1-02	Rechte steek (links)		Algemeen naaien, plooiën, gepaspelde naden enz. Achteruitsteken worden genaaid wanneer u op de "Achteruit/verstevigingssteektoets" drukt.	0,0 (0)	0,0 - 7,0 (0 - 1/4)	2,5 (3/32)	0,2 - 5,0 (1/64 - 3/16)	OK (J)
1-03	Rechte steek (mid-den)		Algemeen naaien, plooiën, gepaspelde naden enz. Achteruitsteken worden genaaid wanneer u op de "Achteruit/verstevigingssteektoets" drukt.	3,5 (1/8)	0,0 - 7,0 (0 - 1/4)	2,5 (3/32)	0,2 - 5,0 (1/64 - 3/16)	OK (J)
1-04	Rechte steek (mid-den)		Algemeen naaien, plooiën, gepaspelde naden enz. Achteruitsteken worden genaaid wanneer u op de "Achteruit/verstevigingssteektoets" drukt.	3,5 (1/8)	0,0 - 7,0 (0 - 1/4)	2,5 (3/32)	0,2 - 5,0 (1/64 - 3/16)	OK (J)
1-05	Drievoudige stretch-steek		Algemeen naaien voor versteviging en decoratieve afwerksteken	0,0 (0)	0,0 - 7,0 (0 - 1/4)	2,5 (3/32)	1,5 - 4,0 (1/16 - 3/16)	OK (J)
1-06	Stamsteek		Verstevigingssteken, naaien en decoratieve toepassingen	1,0 (1/16)	1,0 - 3,0 (1/16 - 1/8)	2,5 (3/32)	1,0 - 4,0 (1/16 - 3/16)	OK (J)
1-07	Decoratieve steek		Decoratieve steken, afwerksteken	0,0 (0)	0,0 - 7,0 (0 - 1/4)	2,5 (3/32)	1,0 - 4,0 (1/16 - 3/16)	OK (J)
1-08	Rijgsteek		Rijgsteken	0,0 (0)	0,0 - 7,0 (0 - 1/4)	20,0 (3/4)	5,0 - 30,0 (3/16 - 1-3/16)	NEE

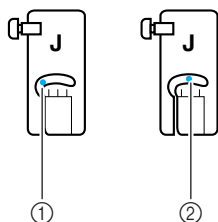

- ① Linkernaaldstand
② Middelste naaldstand

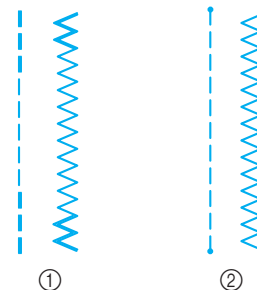

- ① Achteruitsteek
② Verstevigingssteek

Memo

Als een dubbele “·” boven de steek die u kiest staat, kunt u achteruitsteken naaien wanneer u de “Achteruit/verstevigingssteektoets” ingedrukt houdt.

Als een “·” boven de steek die u kiest staat, kunt u verstevigingssteken naaien wanneer u de “Achteruit/verstevigingssteektoets” ingedrukt houdt (zie pagina 40).



3

Naaijsteken

1 Selecteer een steek.

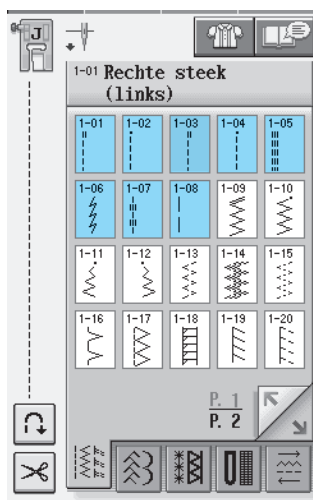

2 Bevestig persvoet "J".

3 Houd de uiteinden van de draden en de stof in uw linkerhand en draai het handwiel met uw rechterhand naar u toe om de naald in de stof te steken.

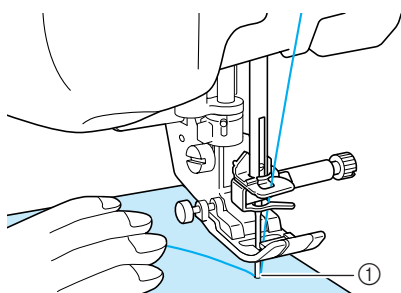

① Startpositie om te naaien

4 Breng de persvoet omlaag en houd de "Achteruit/verstevigingssteektoets" ingedrukt om drie à vier steken te naaien.

→ De machine naait achteruit (of verstevigingssteken).

5 Druk op de "Start/Stoptoets" om vooruit te naaien.

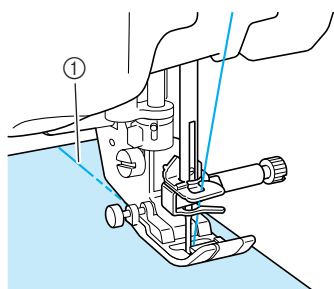

① Achteruitsteken

→ De naaimachine begint langzaam te naaien.

! VOORZICHTIG

Let op dat de naald tijdens het naaien geen rijgspeld of enig ander voorwerp raakt. De draad kan daardoor verstrikt raken of de naald kan breken. Hierdoor kunt u letsel oplopen.

6 Als u klaar bent met naaien, houdt u de "Achteruit/verstevigingssteektoets" ingedrukt om drie à vier achteruitsteken (of verstevigingssteken) aan het eind van de naad te naaien.

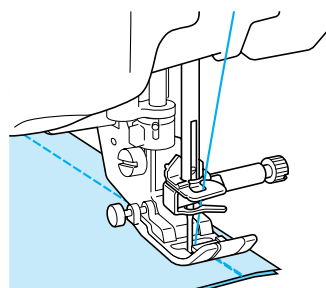

7 Druk na het naaien op de "Draadknijptoets" om de draden af te knippen.

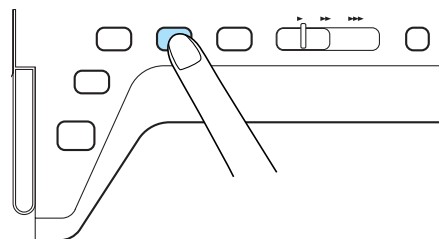

Memo

* Zijn de "Automatische draadknijptoets" en de "Automatische verstevigingssteektoets" op het scherm geselecteerd? Dan worden automatisch verstevigingssteken (of achteruitsteken) genaaid aan het begin van het naaiwerk wanneer u op de "Start/Stoptoets" drukt. Druk op de "Achteruit/verstevigingssteektoets" om verstevigingssteken (of achteruitsteken) te naaien en de draad automatisch af te knippen aan het eind van het naaiwerk.

■ Naaldstand wijzigen (alleen bij patronen voor linkernaaldstand en middelste naaldstand)

Wanneer u patronen voor de linkernaaldstand of middelste naaldstand kiest, kunt u met **-** en **+** in het steekbreedtescherm de naaldstand wijzigen. Stel de afstand van de rechterraand van de persvoet tot aan de naald af op de steekbreedte. Zet de rand van de persvoet tijdens het naaien op één lijn met de rand van de stof voor een aantrekkelijke afwerking.

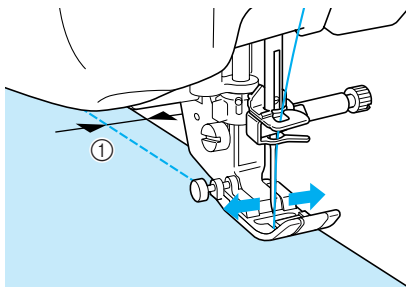

① Steekbreedte

Voorbeeld: Steken voor linkernaaldstand/middelste naaldstand

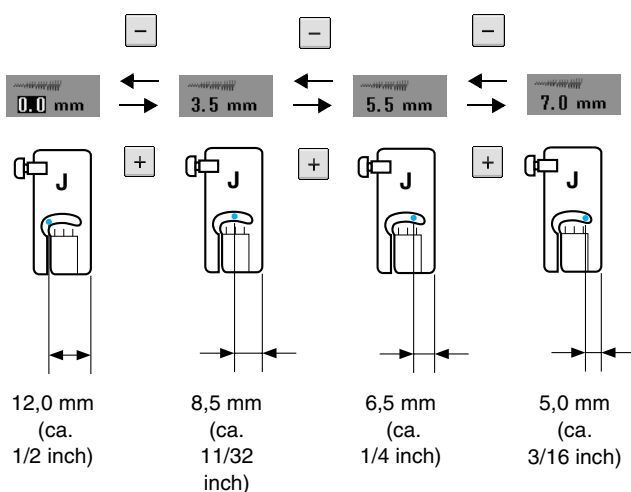

Memo

Voor een standaardmarge van 16 mm (ca. 5/8 inch) stelt u de breedte in op 0 mm op het scherm. Tijdens het naaien plaatst u de rand van de stop langs de markering 16 mm (ca. 5/8 inch) op de steekplaat.

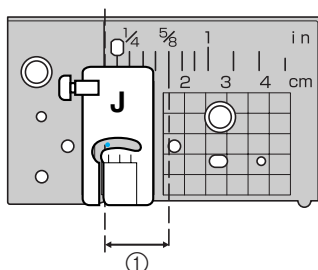

① 16 mm (ca. 5/8 inch)

■ Gebruik van de steekplaat voor rechte steken/rechte steekvoet

De steekplaat voor rechte steken kunt u alleen gebruiken voor rechte steken (alleen steken voor de middelste naaldstand). Gebruik de steekplaat voor rechte steken wanneer u dunne stof naait of kleine stukken die bij het naaien wegzakken in het gat van de normale steekplaat. De rechte steekvoet is ideaal om te voorkomen dat lichte stoffen gaan rimpelen. De kleine opening in de voet ondersteunt de stof bij het stikken.

VOORZICHTIG

Gebruik altijd de rechte steekvoet in combinatie met de rechte steekplaat.

- 1 Druk op de "Persvoettoets" om de persvoet omhoog te zetten en de hoofdschakelaar uit te zetten.
- 2 Verwijder de accessoiretafel of de borduurtafel als deze aan de machine bevestigd zijn.
- 3 Pak beide zijden van het steekplaatdeksel en schuif dit naar u toe.

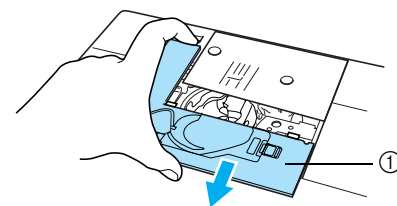

① Steekplaatdeksel

- 4 Pak het spoelhuis en trek het uit.

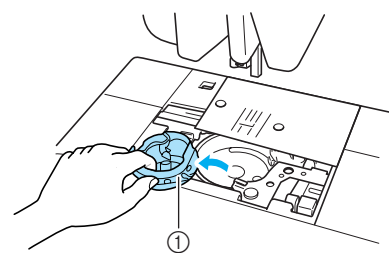

① Spoelhuis

- 5 Draai met de bijgeleverde schroevendraaier de normale steekplaat los.

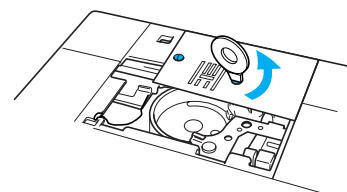

3

Naaisteken

- 6** Installeer de steekplaat voor rechte steken en draai deze vast met de schroevendraaier.

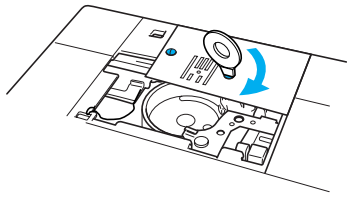

- 7** Plaats het spoelhuis in de originele stand en breng het steekplaatdeksel aan.



Opmerking

Zet de twee schroefgaten op de steekplaat tegenover de twee op de machine en schroef de steekplaat vast.

- 8** Nadat u het steekplaatdeksel opnieuw hebt geïnstalleerd, selecteert u een van de rechte steken.



Memo

Wanneer u de steekplaat voor rechte steken gebruikt, worden alle rechte steken steken voor de middelste naaldstand. U kunt de naaldstand niet wijzigen op het breedtescherm.

! VOORZICHTIG

- Wanneer u andere steken selecteert, verschijnt een foutmelding.
- Beweeg de draaiknop traag naar u toe voor u begint te naaien en controleer of de naald de rechte steekvoet en rechte steekplaat niet raakt.

- 9** Bevestig de rechte steekvoet.

- 10** Begin met naaien.

* Wanneer u klaar bent met naaien, verwijder dan de steekplaat voor rechte steken en installeer de normale steekplaat en het steekplaatdeksel opnieuw.



Memo

Gebruik een fijne naald, maat 75/11, en een korte steek om rimpelen te voorkomen. Voor zwaardere stoffen kunt u een dikkere naald, maat 90/14, en langere steken gebruiken.

■ Rijen

- 1** Selecteer  en bevestig persvoet "J".

- 2** Druk op de "Achteruit/verstevingssteektoets" om verstevingssteken te naaien en ga daarna door met naaien.

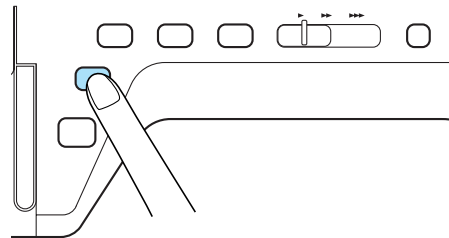

Memo

Wilt u geen verstevingssteken naaien aan het begin van het naaiwerk? Zet dan de persvoet omhoog, draai het handwiel, haal de onderdraad omhoog en trek een stuk van de bovendraad en onderdraad aan de achterzijde van de machine.

U kunt de steeklengte instellen tussen 5 mm (ca. 3/16 inch) en 30 mm (ca. 1-3/16 inch)

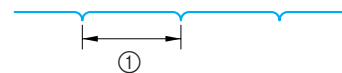

- ① Tussen 5 mm (ca. 3/16 inch) en 30 mm (ca. 1-3/16 inch)

- 3** Begin met naaien en houd de stof ondertussen strak.

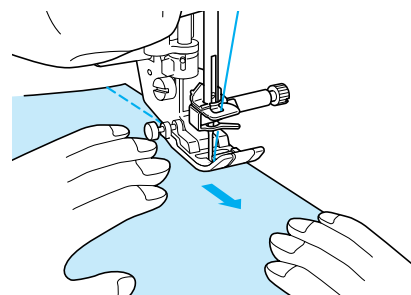

- 4** Beëindig het rijgwerk met verstevingssteken.

Figuurnaad

- 1 Selecteer  en bevestig persvoet "J".
- 2 Naai een steek achteruit aan het begin van de figuurnaad. Naai vervolgens van het brede eind naar het andere, zonder de stof uit te rekken.

* Als automatische verstevigingssteken vooraf is ingesteld, wordt automatisch een verstevigingssteek genaaid aan het begin van het naaiwerk.

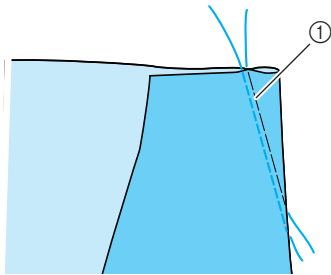

① Rijgsteken

- 3 Knip de draad aan het eind af. Laat hierbij 50 mm (ca. 1-15/16 inch) over en knoop deze einden aan elkaar.

* Naai geen steek achteruit aan het eind.

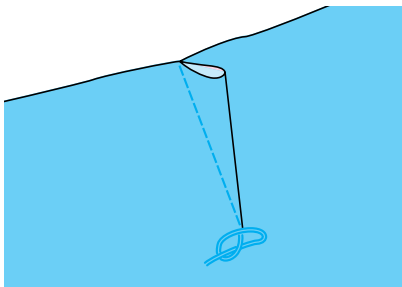

- 4 Steek het eind van de draad met een naald in de figuurnaad.

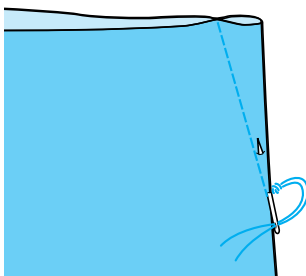

- 5 Strijk de figuurnaad met de strijkbout naar één kant, zodat deze vlak wordt.

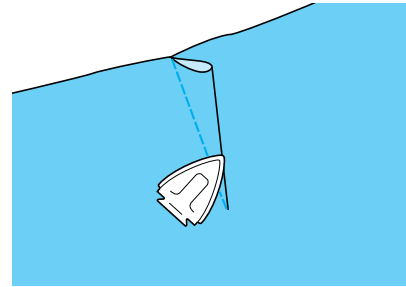



Plooien

Voor tailles van jurken, mouwen van blouses, enz.

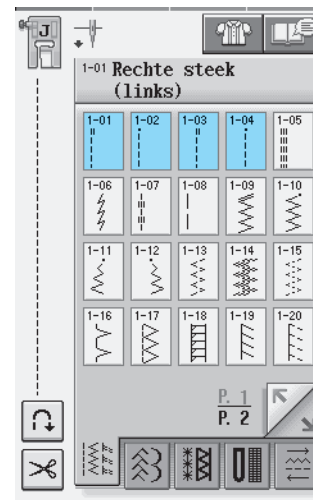
- 1 Selecteer een rechte steek en bevestig persvoet "J".



- 2 Stel de steeklengte in op 4,0 mm (ca. 3/16 inch) en de draadspanning op ongeveer 2,0 (zwakker).

* Wanneer u drukt op  na te hebben gedrukt op , wordt de steeklengte automatisch ingesteld op 4,0 mm (ca. 3/16 inch). De draadspanning wordt automatisch ingesteld op 2,0.

- 3 Trek de spoel en bovendraden ongeveer 50 mm (ca. 1-15/16 inch) uit (zie pagina 23).

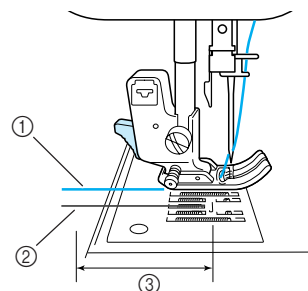

- ① Bovendraad
- ② Onderdraad
- ③ Ongeveer 50 mm (ca. 1-15/16 inch)



3

Naai steken

- 4** Naai twee rijen rechte steken parallel aan de naadlijn. Knip vervolgens de overtollige draad af. Laat ongeveer 50 mm draad (ca. 1-15/16 inch) over.

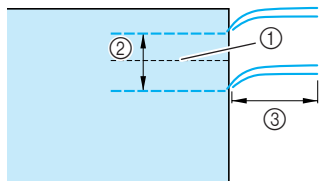

- ① Naadlijn
- ② 10 tot 15 mm (ca 3/8 inch tot 9/16 inch)
- ③ Ongeveer 50 mm (ca. 1-15/16 inch)

- 5** Trek de onderdraden uit tot u de gewenste plooi hebt en knoop de draden vast.

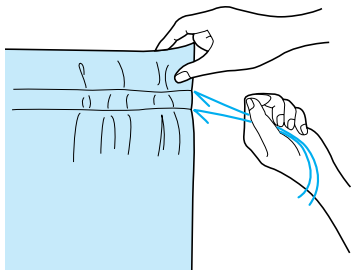

- 6** Strijk de plooien.

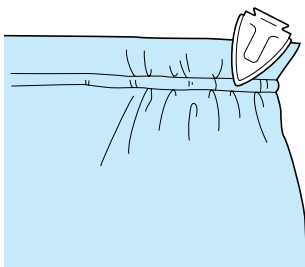

- 7** Naai op de naadlijn en verwijder de rijgsteek.

Engelse naad

Om naden te verstevigen en randen netjes af te werken.

- 1** Selecteer  en bevestig persvoet "J".

- 2** Naai de afwerkingslijn. Knip de helft van de marge vanaf de kant waar de Engelse naad moet komen.

* Wanneer automatisch draadknippen en automatische verstevigingssteken vooraf zijn ingesteld, worden aan het begin van het naaiwerk automatisch verstevigingssteken genaaid. Druk op de "Achteruit/verstevigingssteektoets" om een verstevigingssteek te naaien en de draad automatisch af te knippen aan het eind van het naaiwerk.

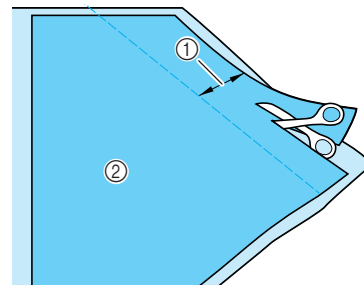

- ① Ongeveer 12 mm (ca. 1/2 inch)
- ② Achterkant

- 3** Spreid de stof uit langs de afwerkingslijn.

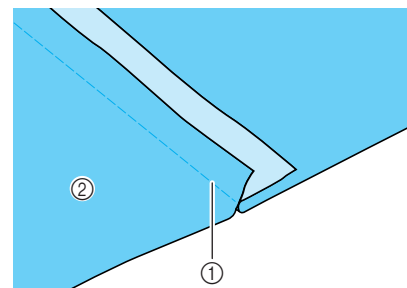

- ① Afwerkingslijn
- ② Achterkant

- 4** Leg beide marges aan de kant van de smalere naad (geknipte naad) en strijk ze.

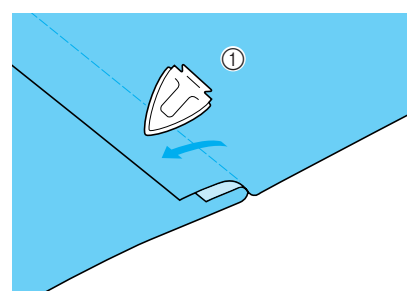

- ① Achterkant

- 5** Vouw de bredere marge rond de smallere en naai de rand van de vouw.

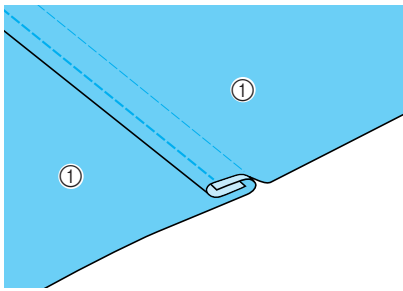

① Achterkant

Engelse naad voltooid

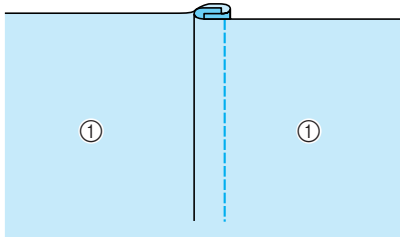

① Voorkant

Gespelde naad

- 1** Breng langs de vouwen op de achterkant van de stof een markering aan.

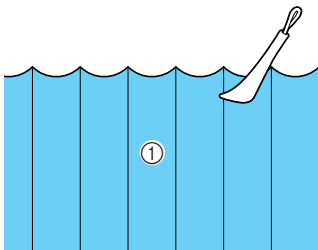

① Achterkant

- 2** Draai de stof om en strijk alleen de gevouwen gedeelten.

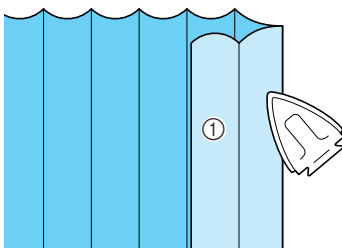

① Voorkant

- 3** Selecteer  en bevestig persvoet "1".

- 4** Naai een rechte steek langs de vouw.

* Wanneer automatisch draadknippen en automatische verstevigingssteken vooraf zijn ingesteld, worden aan het begin van het naaiwerk automatisch verstevigingssteken genaaid. Druk op de "Achteruit/verstevigingssteektoets" om een verstevigingssteek te naaien en de draad automatisch af te knippen aan het eind van het naaiwerk.

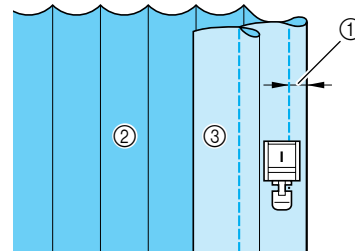

① Breedte voor gespelde naad

② Achterkant

③ Voorkant

- 5** Strijk de vouwen in dezelfde richting.

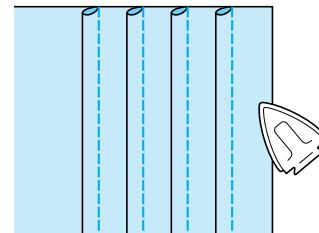

3









Naaisteken

Zigzagsteken

Zigzagsteken zijn handig bij het overhands naaien, applicaties, patchwork en vele andere toepassingen. Kies een steek en bevestig persvoet "J".

Als een dubbele "u" boven de steek die u kiest staat, kunt u achteruitsteken naaien wanneer u de "Achteruit/verstevigingssteektoets" ingedrukt houdt.

Als "·" boven de steek die u kiest staat, kunt u verstevigingssteken naaien wanneer u de "Achteruit/verstevigingssteektoets" ingedrukt houdt (zie pagina 40).

Steek	Steeknaam	Persvoet	Toepassingen	Steekbreedte [mm (inch)]		Steeklengte [mm (inch)]		Tweeling-naald
				Autom.	Handmatig	Autom.	Handmatig	
	Zigzagsteek		Overhands naaien, repareren. Achteruitsteken worden genaaid wanneer u op de "Achteruit/verstevigingssteektoets" drukt.	3,5 (1/8)	0,0 - 7,0 (0 - 1/4)	1,4 (1/16)	0,0 - 4,0 (0 - 3/16)	OK (J)
	Zigzagsteek		Overhands naaien, repareren. Verstevigingssteken worden genaaid wanneer u op de "Achteruit/verstevigingssteektoets" drukt.	3,5 (1/8)	0,0 - 7,0 (0 - 1/4)	1,4 (1/16)	0,0 - 4,0 (0 - 3/16)	OK (J)
	Zigzagsteek (rechts)		Beginnen vanuit rechternaaldstand, zigzagnaaien links.	3,5 (1/8)	2,5 - 5,0 (3/32 - 3/16)	1,4 (1/16)	0,3 - 4,0 (1/64 - 3/16)	OK (J)
	Zigzagsteek (links)		Beginnen vanuit linkernaaldstand, zigzagnaaien rechts.	3,5 (1/8)	2,5 - 5,0 (3/32 - 3/16)	1,4 (1/16)	0,3 - 4,0 (1/64 - 3/16)	OK (J)

1 Selecteer een steek.

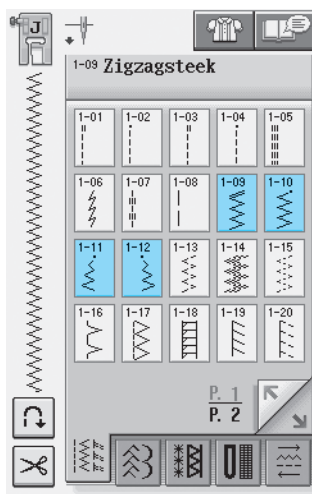

2 Bevestig persvoet "J".

■ Overhands naaien (met zigzagsteken)

Naai zo overhands langs de rand van de stof dat de naald in de rechternaaldpositie zich net buiten buiten de rand van de stof bevindt.

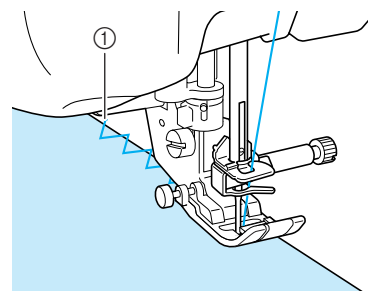

① Naaldpositie

■ Appliceren (met zigzagsteken)

Zet de applicatie met textiellijm of rijgsteken aan de stof en naai deze daarna vast.

* Naai zigzagsteken terwijl u de naald in de rechternaaldpositie net buiten de rand van de stof houdt.

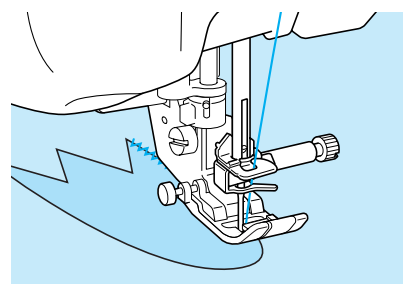

■ Patchwork (voor fantasie-quilt)

Sla de gewenste breedte van de stof om en leg het op de stof eronder. Naai vervolgens zo dat de steken over beide stukken stof heen gaan.

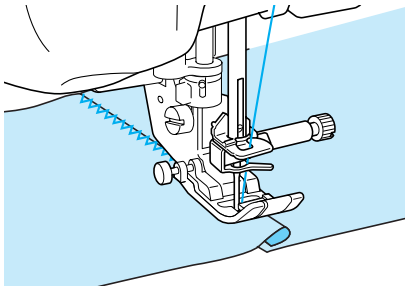

■ Bochten naaien (met zigzagsteken)

Maak de steeklengte korter om een mooie steek te krijgen. Naai langzaam en houd de naad parallel aan de rand van de stof, terwijl u de stof om de bocht heen leidt.

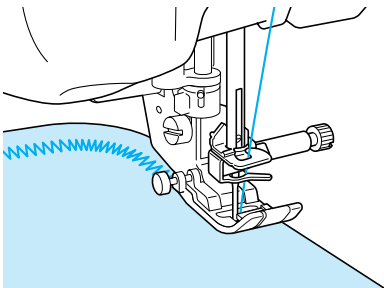

■ Spoelhuisdeksel met koordgeleider (met zigzagsteken)

- 1 Verwijder het spoelhuisdeksel van de machine (zie pagina 22).
- 2 Rijk de contourdraad van boven naar onder door het gat in het spoelhuisdeksel met koordgeleider. Plaats de draad in de inkeping achter op het spoelhuisdeksel met koordgeleider.

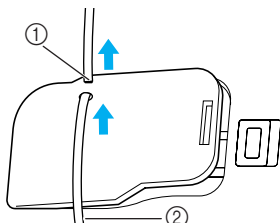

- ① Inkeping
- ② Contourdraad

3 Klik het spoelhuisdeksel met koordgeleider op z'n plaats. Let op dat de contourdraad vrij kan worden doorgevoerd.

* Controleer of niets in de weg zit wanneer de draad wordt doorgevoerd.

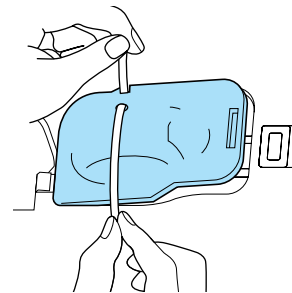

4 Stel de zigzagbreedte in op 2,0-2,5 mm (ca. 1/16 - 3/32 inch).

5 Bevestig persvoet "N".

6 Plaats de stof met de voorkant naar boven op het koord en plaats het koord naar de achterkant van de machine onder de persvoet.

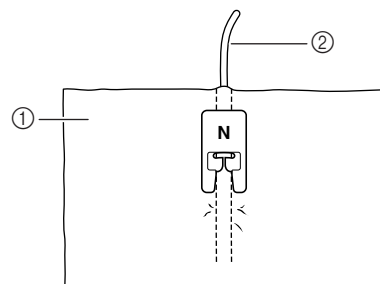

- ① Stof (voorkant)
- ② Contourdraad

7 Zet de persvoet omlaag en naai een decoratieve afwerking.

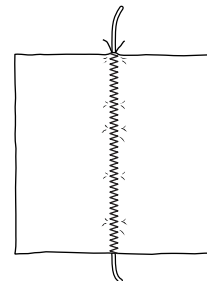







3

Naaisteken

Elastische zigzagsteken

Gebruik elastische zigzagsteken bij het bevestigen van band, overhands naaien, stoppen of vele andere toepassingen.

Steek	Steeknaam	Persvoet	Toepassingen	Steekbreedte [mm (inch)]		Steeklengte [mm (inch)]		Tweeling-naald
				Autom.	Handmatig	Autom.	Handmatig	
	Elastische zigzag in 2 stappen		Overhands naaien (middel-zware stof en stretchstof), band en elastiek	5,0 (3/16)	1,5 - 7,0 (1/16 - 1/4)	1,0 (1/16)	0,2 - 4,0 (1/64 - 1/16)	OK (J)
	Elastische zigzag in 2 stappen		Overhands naaien (middel-zware stof en stretchstof), band en elastiek	5,0 (3/16)	1,5 - 7,0 (1/16 - 1/4)	1,0 (1/16)	0,2 - 4,0 (1/64 - 1/16)	OK (J)
	Elastische zigzag in 3 stappen		Overhands naaien (middel-zware stof, zware stof en stretchstof), band en elastiek	5,0 (3/16)	1,5 - 7,0 (1/16 - 1/4)	1,0 (1/16)	0,2 - 4,0 (1/64 - 1/16)	OK (J)

1 Selecteer een steek.

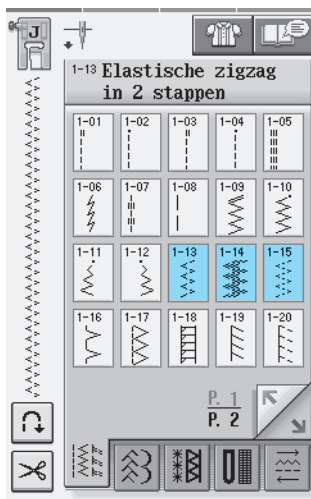

2 Bevestig persvoet "J".

■ Band bevestigen

Leg het band plat neer. Naai het band op de stof terwijl u het band plat trekt.

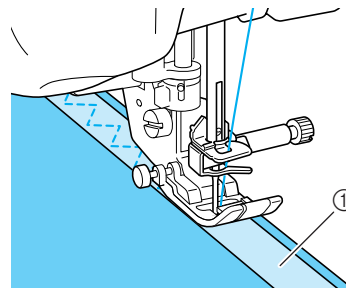

① Band

■ Overhandse steken



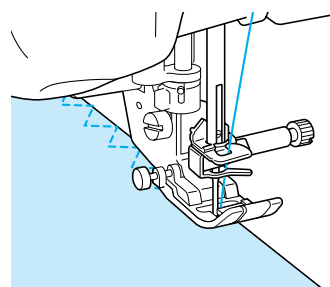



Gebruik deze steek om overhands te naaien op de rand van stretchstof. Naai zo overhands langs de rand van de stof dat de naald in de rechtersnaaldpositie zich net buiten buiten de rand van de stof bevindt.



Overhandse steken

Te gebruiken voor het begin en eind van zomen van rokken of broeken en het begin en eind van alle geknipte stukken. Afhankelijk van de overhandse steek die u selecteert, gebruikt u persvoet "G", persvoet "J" of de zijsnijder.

Overhandse steken met persvoet "G"

Steek	Steeknaam	Persvoet	Toepassingen	Steekbreedte [mm (inch)]		Steeklengte [mm (inch)]		Tweeling-naald
				Autom.	Handmatig	Autom.	Handmatig	
	Overhandse steek		Versteving van lichte en mid-delzware stof	3,5 (1/8)	2,5 - 5,0 (3/32 - 3/16)	2,0 (1/16)	1,0 - 4,0 (1/16 - 3/16)	NEE
	Overhandse steek		Versteving van zware stof	5,0 (3/16)	2,5 - 5,0 (3/32 - 3/16)	2,5 (3/32)	1,0 - 4,0 (1/16 - 3/16)	NEE
	Overhandse steek		Verstevigd naaien van middel-zware en zware stof en stof die snel rafelt of decoratief naai-werk.	5,0 (3/16)	3,5 - 5,0 (1/8 - 3/16)	2,5 (3/32)	1,0 - 4,0 (1/16 - 3/16)	NEE



3 Naaisteken

1 Kies een steek en bevestig persvoet "G".

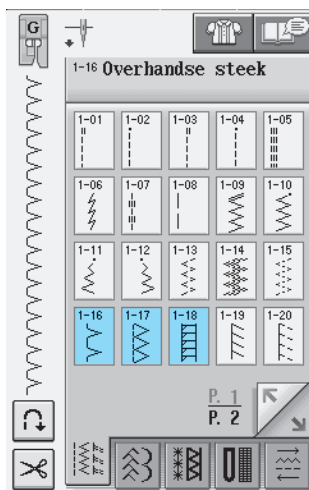

2 Zet de persvoet zo omlaag dat de persvoet-geleider precies tegen de rand van de stof komt.

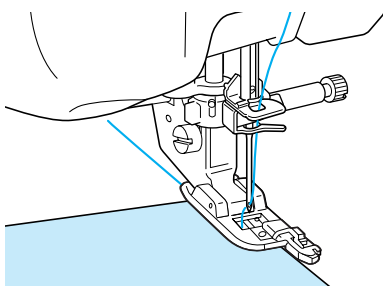

3 Naai langs de persvoetgeleider.

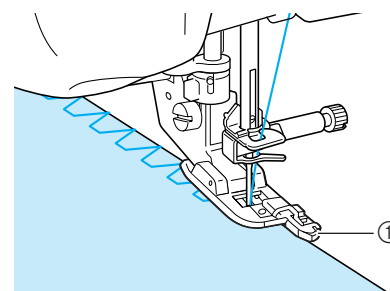

① Geleider

⚠ VOORZICHTIG



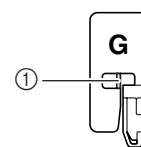



- Na het instellen van de steekbreedte draait u het handwiel handmatig naar u toe om te controleren of de naald de persvoet niet raakt. Als de naald de persvoet raakt, kan de naald breken en letsel veroorzaken.



① De naald mag de persvoet niet raken.

- Als de persvoet in de hoogste stand staat, raakt de naald de persvoet mogelijk.

Overhandse steken met persvoet "J"

Steek	Steeknaam	Persvoet	Toepassingen	Steekbreedte [mm (inch)]		Steeklengte [mm (inch)]		Tweeling-naald
				Autom.	Handmatig	Autom.	Handmatig	
1-19	Overhandse steek		Verstevigde naden op stretchstof	5,0 (3/16)	0,0 - 7,0 (0 - 9/32)	2,5 (3/32)	0,5 - 4,0 (1/32 - 3/16)	OK (J)
1-20	Overhandse steek		Verstevigd naaien van middelzware stretchstof en zware stretchstof, decoratief naaiwerk	5,0 (3/16)	0,0 - 7,0 (0 - 9/32)	2,5 (3/32)	0,5 - 4,0 (1/32 - 3/16)	OK (J)
1-21	Overhandse steek		Verstevigd naaien van stretchstof of decoratieve steken	4,0 (3/16)	0,0 - 7,0 (0 - 1/4)	4,0 (3/16)	1,0 - 4,0 (1/16 - 3/16)	OK (J)
1-22	Overhandse steek		Gebreide stretchnaad	5,0 (3/16)	0,0 - 7,0 (0 - 1/4)	4,0 (3/16)	1,0 - 4,0 (1/16 - 3/16)	NEE
1-23	Enkelvoudige ruit overhandse steek		Versteviging en naden van stretchstof	6,0 (15/64)	1,0 - 7,0 (1/16 - 1/4)	3,0 (1/8)	1,0 - 4,0 (1/16 - 3/16)	OK (J)
1-24	Enkelvoudige ruit overhandse steek		Versteviging van stretchstof	6,0 (15/64)	1,0 - 7,0 (1/16 - 1/4)	1,8 (1/16)	1,0 - 4,0 (1/16 - 3/16)	OK (J)

1 Kies een steek en bevestig persvoet "J".

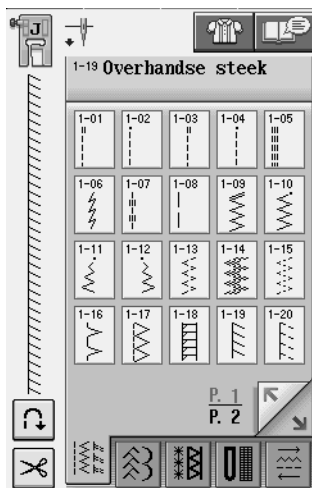

2 Zorg dat de naald tijdens het naaien net naast de stofrand valt.

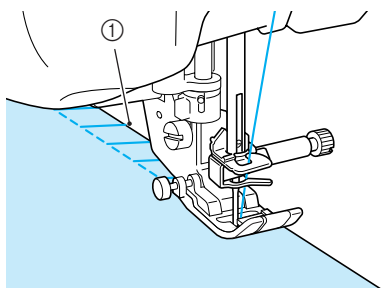

① Naaldpositie

Overhandse steken met de zijsnijder

Wanneer u de zijsnijder gebruikt, kunt u overhands naaien terwijl de stof wordt ingesneden.

! VOORZICHTIG

- Selecteer uitsluitend een van de onderstaande steken. Als u een andere steek gebruikt, kan de naald de persvoet raken en breken. Hierdoor kunt u letsel oplopen.



Memo

Rijg de naald handmatig in wanneer u de zijsnijder gebruikt, of bevestig de zijsnijder pas nadat u de naald hebt ingeregen met de "Automatisch inrijgtoets".

Steek	Steeknaam	Persvoet	Toepassingen	Steekbreedte [mm (inch)]		Steeklengte [mm (inch)]		Tweeling-naald
				Autom.	Handmatig	Autom.	Handmatig	
1-25	Met zijsnijder		Rechte steken tijdens insnijden stof	0,0 (0)	0,0 - 2,5 (0 - 3/32)	2,5 (3/32)	0,2 - 5,0 (1/64 - 3/16)	NEE
1-26	Met zijsnijder		Zigzagsteken tijdens insnijden stof	3,5 (1/8)	3,5 - 5,0 (1/8 - 3/16)	1,4 (1/16)	0,0 - 4,0 (0 - 3/16)	NEE
1-27	Met zijsnijder		Overhands naaien tijdens insnijden stof	3,5 (1/8)	3,5 - 5,0 (1/8 - 3/16)	2,0 (1/16)	1,0 - 4,0 (1/16 - 3/16)	NEE
1-28	Met zijsnijder		Overhands naaien tijdens insnijden stof	5,0 (3/16)	3,5 - 5,0 (1/8 - 3/16)	2,5 (3/32)	1,0 - 4,0 (1/16 - 3/16)	NEE
1-29	Met zijsnijder		Overhands naaien tijdens insnijden stof	5,0 (3/16)	3,5 - 5,0 (1/8 - 3/16)	2,5 (3/32)	1,0 - 4,0 (1/16 - 3/16)	NEE



3

Naaisteken

- 1 Volg de stappen op pagina 32 om de persvoet te verwijderen.
- 2 Plaats de vork van de hendel van de zijsnijder op de naaldklemschroef.

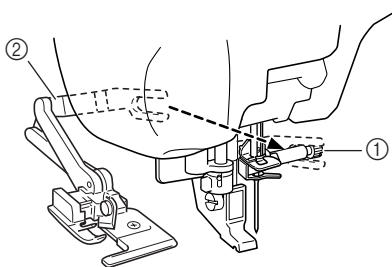

- ① Naaldklemschroef
- ② Hendel



Memo

Zorg dat de vork van de hendel stevig op de schroef zit.

- 3 Plaats de zijsnijder zo dat de pen van de zijsnijder tegenover de inkeping op de persvoethouder staat. Zet vervolgens de persvoet omlaag.

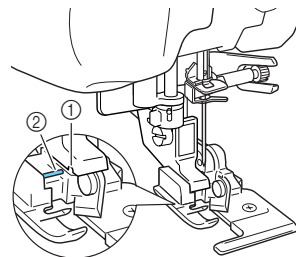

- ① Inkeping in persvoethouder
 - ② Pen
- De zijsnijder is bevestigd.

4 Selecteer een steek.

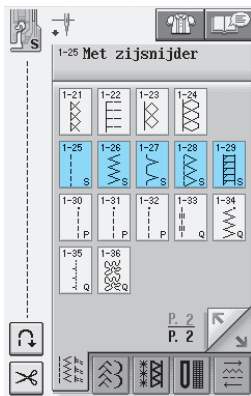

5 Snijd de stof ongeveer 20 mm (ca. 3/4 inch) in.

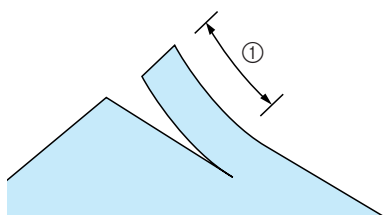

① 20 mm (ca. 3/4 inch)

6 Plaats de stof zo dat de rechterkant van de snee boven de geleiderplaat ligt en de linkerkant onder de persvoet.

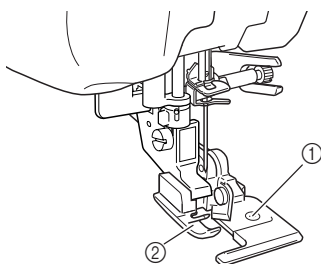

① Geleiderplaat (onderste mesje)
② Persvoet

7 Rijg de naald handmatig in en trek een lang stuk bovendraad uit. Leid de draad onder de persvoet en trek deze uit in de richting waarin de stof wordt doorgevoerd.

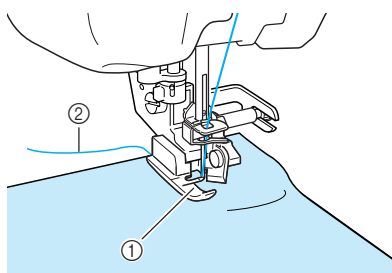

① Persvoet
② Bovendraad

8 Begin met naaien.

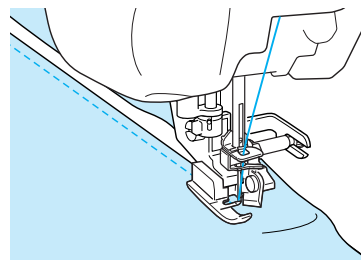

→ Een marge wordt afgesneden terwijl u naait.



Opmerking

Als u de steekbreedte hebt gewijzigd, draai dan het handwiel handmatig om te controleren of de naald de zijsnijder niet raakt. Als de naald de zijsnijder raakt, kan de naald breken.

■ Wanneer u rechte steken naait met de zijsnijder

De marge tot aan de naad moet ongeveer 5 mm (ca. 3/16 inch) zijn.

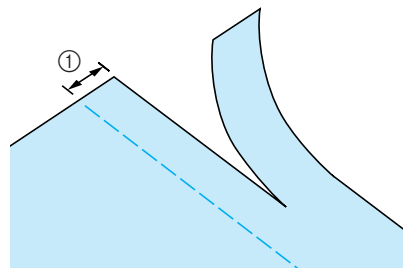

① Marge tot aan de naad



Memo

- De stof wordt niet ingesneden als de stof helemaal onder de geleiderplaat van de persvoet is uitgespreid. Plaats de stof zoals is uitgelegd in stap 6 van het vorige gedeelte en begin te naaien.

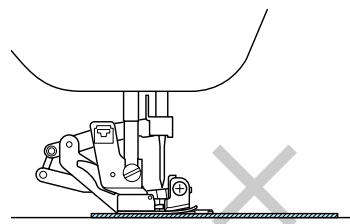















- Er kan een laag van 350 grams spijkerstof worden ingesneden.
- Reinig de zijsnijder na gebruik om te voorkomen dat er stof en stukjes draad op blijven zitten.
- Breng zo nodig een klein beetje olie op de snijrand van de zijsnijder aan.

Quilten

Met deze machine kunt snel en eenvoudig prachtige quilts maken. Bij het maken van een quilt is het handig om de kniehevel en het voetpedaal te gebruiken. U hebt dan uw handen vrij voor andere taken (zie "Gebruik van het voetpedaal" op pagina 39 en/of zie "Gebruik van de kniehevel" op pagina 46).

Als er onder in het scherm van de steek een "P" of een "Q" staat, kunt u met deze steek quilts maken.



Patroon	Naam patroon	Persvoet-code	Gebruik	Steekbreedte [mm (inch)]		Steeklengte [mm (inch)]		Gebruik tweeling-naald
				Autom.	Handmatig	Autom.	Handmatig	
	Verbindingssteek (rechts)		Aan elkaar zetten/patchwork 6,5 mm (ca. 1/4 inch) marge rechts	5,5 (7/32)	0,0 - 7,0 (0 - 1/4)	2,0 (1/16)	0,2 - 5,0 (1/64 - 3/16)	NEE
	Verbindingssteek (midden)		Aan elkaar zetten/patchwork	—	—	2,0 (1/16)	0,2 - 5,0 (1/64 - 3/16)	NEE
	Verbindingssteek (links)		Aan elkaar zetten/patchwork 6,5 mm (ca. 1/4 inch) marge links	1,5 (1/16)	0,0 - 7,0 (0 - 1/4)	2,0 (1/16)	0,2 - 5,0 (1/64 - 3/16)	NEE
	Quiltsteek met handgemaakt uiterlijk		Quiltsteek die eruit ziet als handgemaakt	0,0 (0)	0,0 - 7,0 (0 - 1/4)	2,5 (3/32)	1,0 - 4,0 (1/16 - 3/16)	NEE
	Zigzagsteek voor quiltapplicatie		Zigzagsteek voor quilten en bevestigen van applicatiequiltstukken	3,5 (1/8)	0,0 - 7,0 (0 - 1/4)	1,4 (1/16)	0,0 - 4,0 (0 - 3/16)	NEE
	Steek voor quiltapplicatie		Quiltsteek voor onzichtbare applicatie of bevestigen van band	1,5 (1/16)	0,5 - 5,0 (1/64 - 3/16)	1,8 (1/16)	1,0 - 4,0 (1/16 - 3/16)	NEE
	Stippelsteek voor quilts		Quilten achtergrond	7,0 (1/4)	1,0 - 7,0 (1/16 - 1/4)	1,6 (1/16)	1,0 - 4,0 (1/16 - 3/16)	NEE



3
Naaisteken

■ Aan elkaar zetten

Dit is het aan elkaar zetten van twee stukken stof. Als u stukken stof voor quiltstukken knipt of snijdt, neem dan een marge van 6,5 mm (ca. 1/4 inch).

1 Selecteer  of  en bevestig persvoet “J”.

2 Leg de rand van de stof langs de rand van de persvoet en begin met naaien.

- * Wilt u een marge van 6,5 mm (ca. 1/4 inch) naaien langs de linkerrand van de persvoet met geselecteerd, dan moet u de breedte instellen op 5,5 mm

(ca. 7/32 inch). 

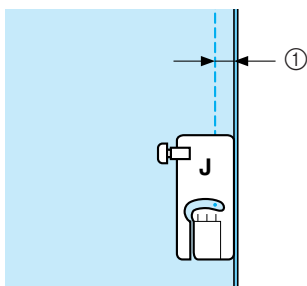



① 6,5 mm (ca. 1/4 inch)

- * Wilt u een marge van 6,5 mm (ca. 1/4 inch) naaien langs de linkerrand van de persvoet met geselecteerd, dan moet u de breedte instellen op 1.5 mm

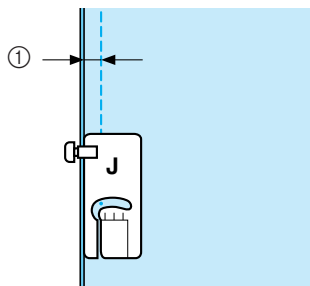
(ca. 1/32 inch). 



① 6,5 mm (ca. 1/4 inch)

- * De naaldstand kunt u wijzigen met  of  in het breedtescherm.

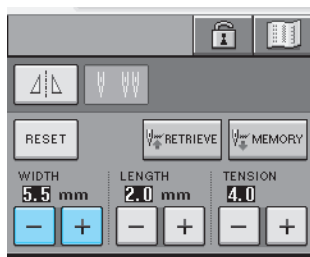



Memo

Een rechte steek (middelste naaldstand) kunt u gemakkelijker vloeiend naaien (zie pagina 53).

■ Quilten

Quilten is het aan elkaar zetten van de bovenkant, de wattering en de onderkant van de quilt. U kunt de quilt naaien met de boventransportvoet, zodat de bovenkant, wattering en achterkant niet schuiven. De boventransportvoet heeft een transporteur die tijdens het naaien samen beweegt met de transporteur in de steekplaat.

Voor quilten met een rechte lijn gebruikt u de boventransportvoet en de steekplaat voor rechte steken. Selecteer altijd een rechte steek (middelste naaldstand) als u de steekplaat voor rechte steken gebruikt.

1 Selecteer  ,  of .

2 Boventransportvoet bevestigen (zie pagina 33).

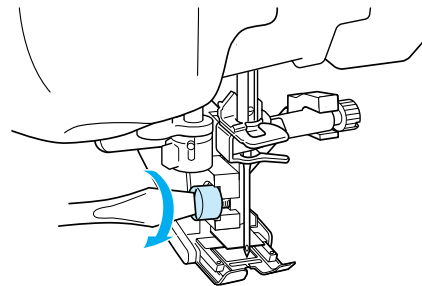

3 Plaats een hand aan beide kanten van de persvoet om de stof stevig vast te houden.



Memo

- Naai op langzame tot middelmatige snelheid.
- Naai niet achteruit en geen steken waarvoor u zijwaarts of achterwaarts moet invoeren. Controleer altijd of de quiltvoorkant stevig geregen is voordat u begint te naaien. Om quilts te naaien met de machine zijn speciale naalden en draden verkrijgbaar.

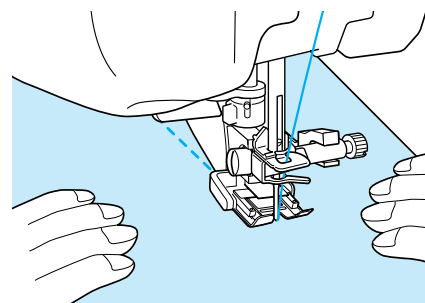

■ Appliceren

- 1** Trek het patroon over op de applicatiestof en snijd het rondom af. Laat daarbij een marge van 3 tot 5 mm (1/8 tot 3/16 inch) over.

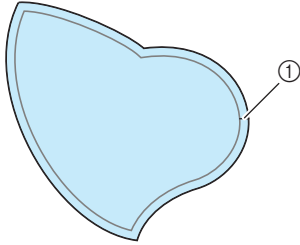

① Marge 3 tot 5 mm
(ca. 1/8 tot 3/16 inch)

- 2** Plaats een stuk dik papier, afgeknipt op maat van het uiteindelijke appliqué-ontwerp, op de stof en vouw met een strijkijzer de marge tot aan de naad om. Knip de bochten zo nodig af.

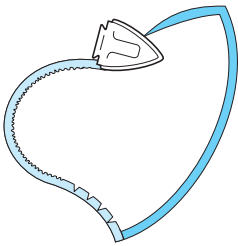

- 3** Keer de applicatie om en zet het dikke papier vast met rijgspelden of rijgsteken.

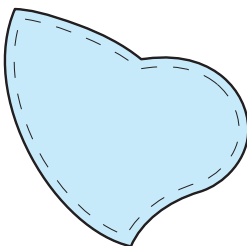

- 4** Selecteer  en bevestig persvoet "J".

- 5** Zet de applicatie vast met de quiltapplicatiesteek. Naai rond de rand en laat de naald daarbij zo dicht mogelijk bij de rand komen.

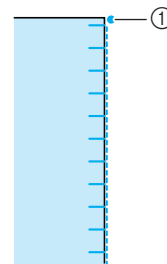
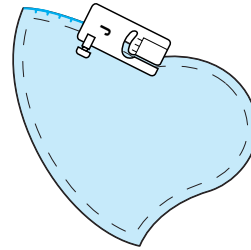

① Naaldpositie

! VOORZICHTIG

- Zorg dat de naald tijdens het naaien geen rijgspeld raakt. Als de naald een rijgspeld raakt, kan de naald breken en letsel veroorzaken.

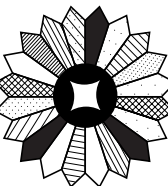

①

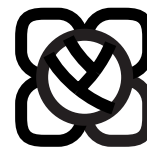

②



③

- ① Rozet
② Glas in lood
③ Poppetje met hoed





3

Naaisteeken

■ Quilten met satijnsteken

Gebruik het voetpedaal om satijnsteken te naaien. Als u de steekbreedte instelt met de schuifknop voor snelheidsregeling, kunt u tijdens het naaien de steekbreedte enigszins wijzigen.

- 1 Bevestig het voetpedaal (zie pagina 39).
- 2 Selecteer  en bevestig persvoet "J".
- 3 Druk op  in het lengtescherm om de steeklengte korter te maken.

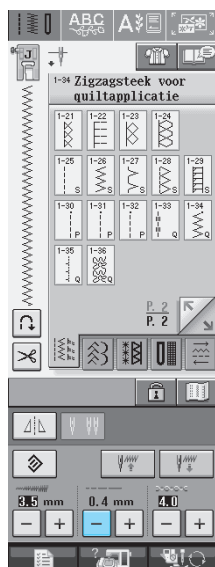

Memo

De beste steeklengte-instelling is afhankelijk van de stof en de draaddikte, maar voor satijnsteken is een lengte van 0,3 tot 0,5 mm (1/64 tot 1/32 inch) het best.

- 4 Druk op  als u de steekbreedte wilt regelen met de schuifknop voor snelheidsregeling.
- 5 Zet de breedte-regeling aan.



Memo

Met de schuifknop voor snelheidsregeling kunt u de steekbreedte wijzigen. Met het voetpedaal de naaisnelheid wijzigen.

- 6 Druk op  .
→ U keert dan terug naar het oorspronkelijke scherm.

7 Begin met naaien

- * U kunt tijdens het naaien de steekbreedte wijzigen door de schuifknop voor snelheidsregeling te verplaatsen. Schuif de knop naar links om de steekbreedte te verkleinen. Schuif de knop naar rechts om de steekbreedte te vergroten. De wijziging in steekbreedte is aan beide kanten van de middelste naaldstand hetzelfde.

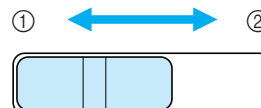

- ① Smaller
- ② Breder

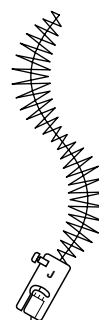

Ruwe schets (lijn)

■ Fantasiequilts maken

Voor fantasiequilts kunt u de transporteur omlaag zetten (met de transporteurstandschakelaar). Dan kunt u de stof vrij in alle richtingen bewegen. Voor fantasiequilts hebt u de quiltvoet nodig. Wij adviseren u het voetpedaal aan te sluiten en op gelijkmatige snelheid te naaien.

Memo

Wilt u een gelijkmatige steek, dan moet u mogelijk de bovendraadspanning verlagen.

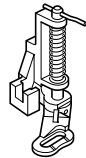

- 1 Selecteer .
- 2 Verwijder de persvoethouder (zie pagina 33).
- 3 Houd de quiltvoet linksonder tegenover de persvoetstang.

Memo

Plaats de pen op de quiltvoet boven de naaldklemschroef.

- 4 Houd de quiltvoet op z'n plaats met uw rechterhand en draai met de schroevendraaier in uw linkerhand de persvoethouderschroef vast.

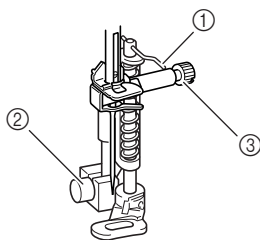

- ① Pen op quiltvoet
- ② Persvoethouderschroef
- ③ Naaldklemschroef

VOORZICHTIG

- Draai de schroeven beslist stevig vast met de schroevendraaier. Anders raakt de naald mogelijk de persvoet, waardoor de naald buigt of breekt. Hierdoor kunt u letsel oplopen.

- 5 Zet de transporteurstandschakelaar omlaag op . Deze schakelaar bevindt zich achter op de machine.

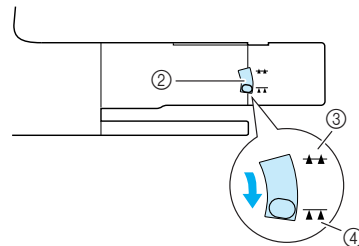
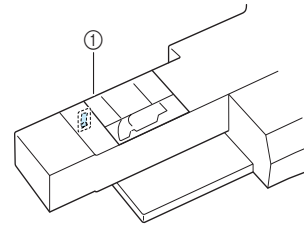

- ① Achterkant machine
- ② Transporteurstandschakelaar (gezien vanaf de achterkant van de machine)
- ③ Omhoog
- ④ Omlaag

- 6 Span de stof met beide handen. Voer de stof gelijkmatig door zodat u uniforme steken naait van ongeveer 2,0-2,5 mm (ca. 1/16 - 3/32 inch).

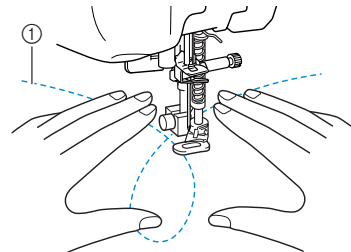

- ① Steek
→ Verstevigingssteken naait u aan het begin en het eind van het naaiwerk.

- 7 Als u klaar bent met naaien, zet u de transporteurstandschakelaar op  om de transporteur omhoog te zetten.



Memo

Normaliter staat de transporteurstandschakelaar omhoog.



3

Naai-
steken

Blindzoomsteken

Kies een van deze steken om zomen te naaien bij manchetten of jurken, blouses, broeken of rokken.

Steek	Steeknaam	Persvoet	Toepassingen	Steekbreedte [mm (inch)]		Steeklengte [mm (inch)]		Tweeling-naald
				Autom.	Handmatig	Autom.	Handmatig	
	Blindzoomsteek		Geweven stof zomen	0,0 (0)	+3,0 - -3,0 (+1/8 - -1/8)	2,0 (1/16)	1,0 - 3,5 (1/16 - 1/8)	NEE
	Blindzoomsteek stretchstof		Stretchstof zomen	0,0 (0)	+3,0 - -3,0 (+1/8 - -1/8)	2,0 (1/16)	1,0 - 3,5 (1/16 - 1/8)	NEE

1 Selecteer een steek.

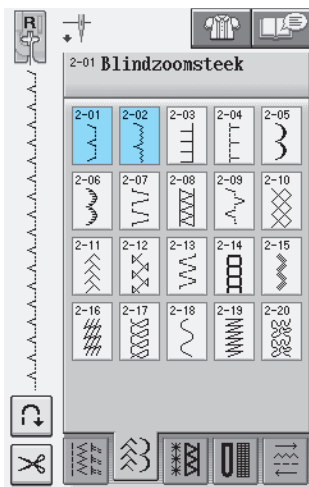

2 Plaats de stof met de achterkant omhoog. Vouw en rijg de stof.

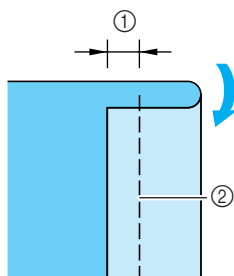

- ① 5 mm (ca. 3/16 inch)
- ② Rijgsteken

3 Vouw de stof opnieuw.

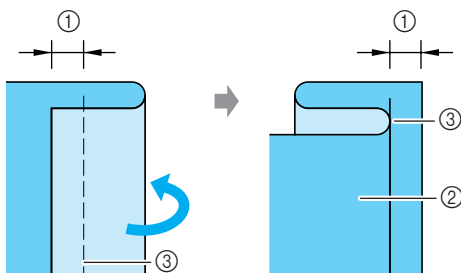

- ① 5 mm (ca. 3/16 inch)
- ② Achterkant van de stof
- ③ Rijgsteken

4 Bevestig blindzoomsteekvoet "R" en zet de persvoet omlaag. Plaats de stof zo dat de gevouwen rand de geleider van de persvoet raakt.

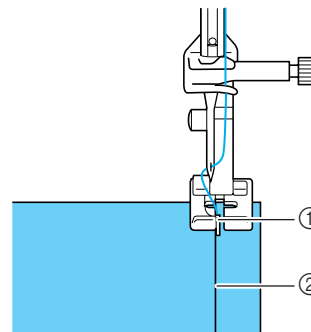

- ① Geleider
- ② Vouw

5 Naai de stof en houd de gevouwen rand in contact met de persvoet.

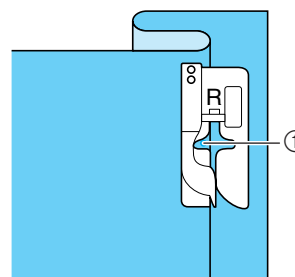

- ① Naaldstand

6 Verwijder de rijgsteeken en keer de stof om.

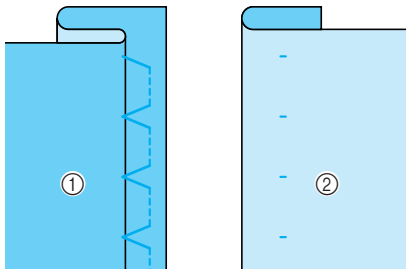

- ① Achterkant van de stof
- ② Voorkant van de stof



Memo

U kunt geen blindzoomsteken naaien als de naald in de linkernaaldpositie de vouw niet raakt. Als de naald te ver op de vouw komt, kan de stof niet worden uitgevouwen, waardoor de zoom aan de voorkant van de stof heel groot wordt. Dit geeft geen aantrekkelijke afwerking. Volg in beide gevallen onderstaande aanwijzingen om het probleem op te lossen.

Indien de naald niet op de vouw komt

Stel de breedte zo in dat de naald de vouw licht raakt door op **-** te drukken in het breedtescherm.

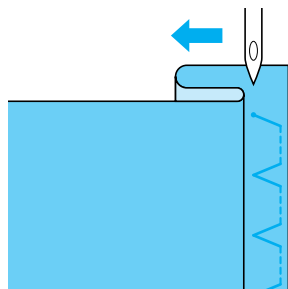

Indien de naald te ver op de vouw komt

Stel de breedte zo in dat de naald de vouw licht raakt door op **+** te drukken in het breedtescherm.

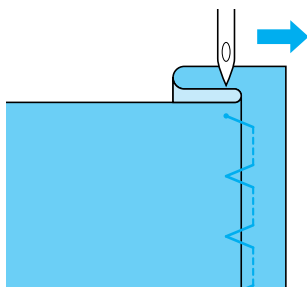

Appliceren

1 Zet de applicatie vast met textiellijm of rijgsteeken aan de stof.

* Zo zal de stof tijdens het naaien niet gaan schuiven.

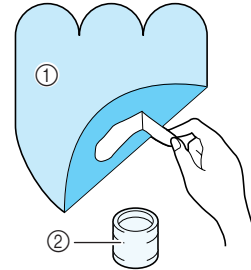

- ① Appliceren
- ② Textiellijm

2 Selecteer  of .

* Stem de steeklengte en steekbreedte af op de vorm en de grootte van de applicatie en de stof (zie pagina 42).



Memo

Meer bijzonderheden over elke steek vindt u in de "STEEKINSTELLINGENTABEL" aan het eind van deze gebruiksaanwijzing.

3 Bevestig persvoet "J". Controleer of de naald net naast de applicatie valt en begin met naaien.

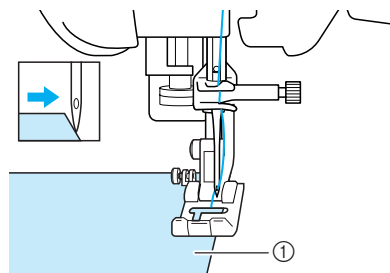

- ① Applicatiemateriaal

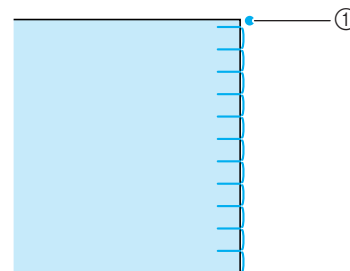

- ① Naaldpositie



3

Naaijsteken

■ Scherpe bochten naaien

Stop de naaimachine met de naald in de stof buiten de applicatie. Zet de persvoet omhoog en draai de stof een beetje tijdens het naaien. Zo krijgt de naad een aantrekkelijke afwerking.

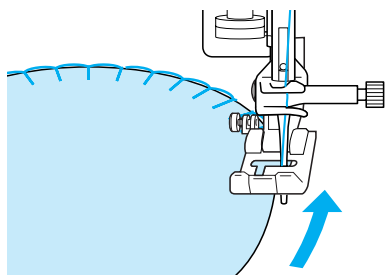

Memo

Wanneer u een lichte, wegneembare steunstof onder het naaigebied plaatst, worden de steken langs de rand van de applicatiestof mooier.

Schelprijgsteken

Schelprijgsteken geven een aantrekkelijke schelpafwerking langs randen van kragen. Met dit steekpatroon kunt u ook de hals of de mouwen van jurken en blouses omranden.

1 Selecteer .



Memo

Meer bijzonderheden over elke steek vindt u in de "STEEKINSTELLINGENTABEL" aan het eind van deze gebruiksaanwijzing.

2 Verhoog de spanning van de bovendraad voor een aantrekkelijke schelpafwerking van de schelprijgsteken (zie pagina 43).



Memo

Als de spanning van de bovendraad te laag is, krijgen schelprijgsteken geen schelpafwerking.

3 Om rijen schelprijgsteken te maken vouwt u de stof diagonaal in tweeën.

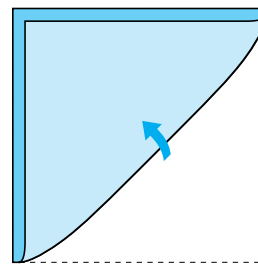

Memo

Gebruik een dunne stof.

4 Bevestig persvoet "J". Zorg dat de naald net rechts van de stofrand valt en begin met naaien.

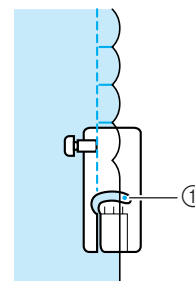
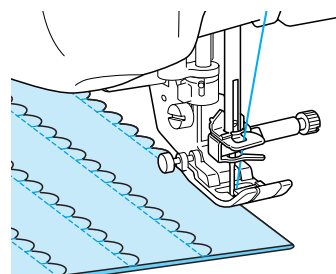

① Naaldpositie

5 Vouw de stof uit en strijk de plooien met een strijkijzer naar één kant.

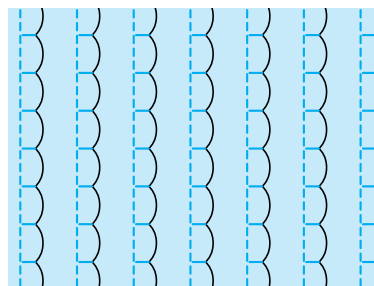

Memo

Als u schelprijgsteken langs de rand van een kraag of hals wilt maken, volgt u de patroonbeschrijving en werkt u vervolgens de kraag of hals decoratief af met deze steek.

Schelpsteken

Dit golfvormige patroon voor rijgsteken wordt het schelpsteekpatroon genoemd. Met dit steekpatroon versiert u randen van kragen van blouses en zakdoeken of geeft u een zoom een vrolijke afwerking.



Memo

Voor lichte stoffen moet u soms textiellijm aanbrengen. Maak eerst een proeflapje voordat u echt gaat naaien.

- 1 Selecteer .



Memo

Meer bijzonderheden over elke steek vindt u in de "STEEKINSTELLINGENTABEL" aan het eind van deze gebruiksaanwijzing.

- 2 Bevestig persvoet "N". Naai schelpsteken langs de rand van de stof.

* Naai niet direct op de rand van de stof.

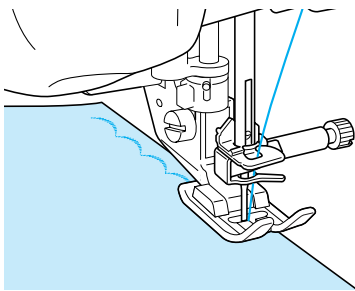

- 3 Knip de stof langs de schelprand af. Knip niet in het stiksel!

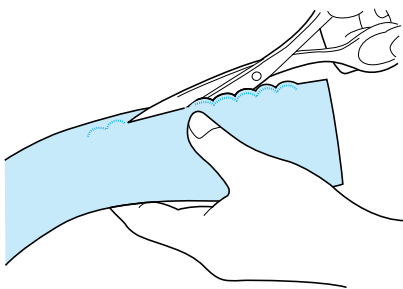

Memo

U kunt de rand van de schelpsteken vastzetten met een speciaal hiervoor bestemde naaddichter.

Afwerksteken

Om een decoratieve fantasiequilt te maken kunt u de volgende steken bovenop een geperste marge tot aan de naad naaien.

- 1 Selecteer een rechte steek en bevestig persvoet "J".
- 2 Naai twee stukken stof aan elkaar met de voorkant naar elkaar toe. Druk vervolgens de marge open.

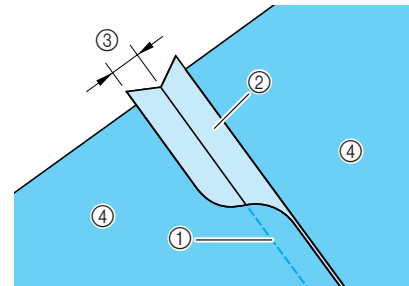

- ① Rechte steek
② Marge tot aan de naad
③ 6,5 mm (ca. 1/4 inch)
④ Achterkant

- 3 Selecteer een afwerksteek.



- 4 Plaats de stof met de voorkant omhoog op de machine. Houd de persvoet tijdens het naaien in het midden van de naad.

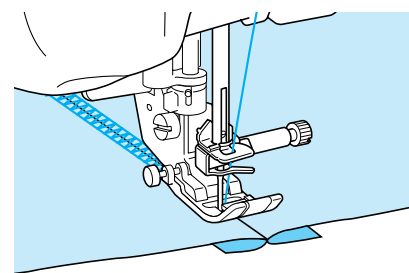

- ① Voorkant van de stof



3

Naaisteken

Smocksteken

Met smocksteken kunt u kleding enz. een decoratieve afwerking geven.

- 1 Selecteer een rechte steek en bevestig persvoet "J".
- 2 Stel de steeklengte in op 4,0 mm (ca. 3/16 inch) en verlaag de spanning van de bovendraad tot ongeveer 2,0 (Zie pagina 42 t/m 43).
- 3 Trek de spoel en bovendraden ongeveer 50 mm (ca. 1-15/16 inch) uit.
- 4 Naai de naden met ongeveer 10 mm (ca. 3/8 inch) ertussen. Knip de overtollige draad af. Laat ongeveer 50 mm draad (1-15/16 inch).

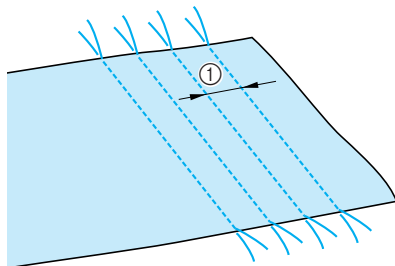

① Ongeveer 10 mm (ca. 3/8 inch)

- 5 Trek aan de onderdraden totdat de plooi de gewenste grootte heeft en strijk de plooiën met een strijkijzer.

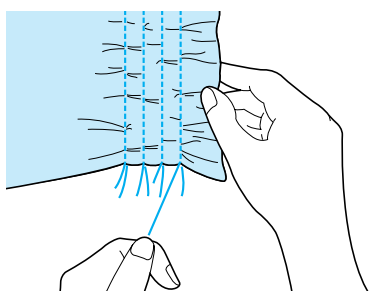

- 6 Selecteer  of .



Memo

Meer bijzonderheden over elke steek vindt u in de "STEEKINSTELLINGENTABEL" aan het eind van deze gebruiksaanwijzing.

- 7 Naai de ruimten tussen de rechte naden.

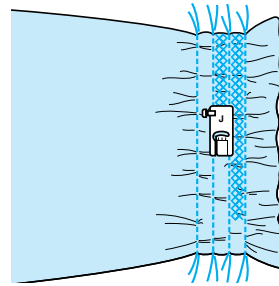

- 8 Trek de draden van de rechte steken eruit.

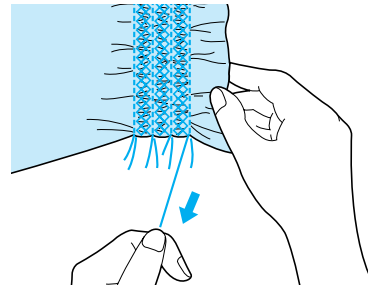

Fagotsteken

Als er een ruimte tussen twee stukken stof is en er een draad over de ruimte heen wordt genaaid om de twee stukken stof te verbinden, noemen we deze steken fagotsteken. Deze steek kunt u gebruiken bij het naaien van blouses of kinderkleding.

- 1 Rijg de twee stukken stof op dun papier vast. Laat een ruimte van 4 mm (ca. 3/16 inch) tussen de stukken stof.

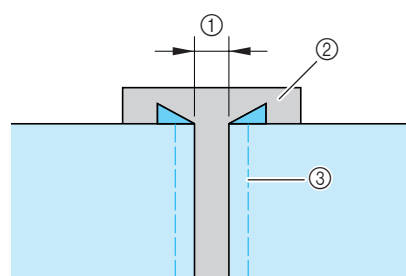

- ① 4 mm (ca. 3/16 inch)
- ② Papier
- ③ Rijgsteken

- 2 Selecteer  of .



Memo

Meer bijzonderheden over elke steek vindt u in de "STEEKINSTELLINGENTABEL" aan het eind van deze gebruiksaanwijzing.

- 3** Bevestig persvoet "J". Zet het midden van de persvoet precies midden in de ruimte tussen de twee stukken stof en begin met naaien.

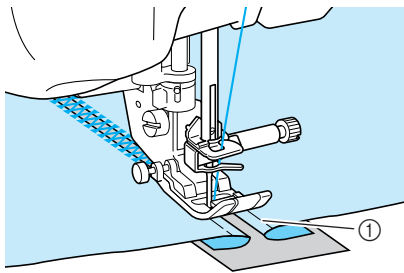

① Rijgsteken



Memo

Gebruik een dikke draad.



- 4** Als u klaar bent met naaien, trek het papier dan voorzichtig weg.

Band of elastiek bevestigen

- 1** Selecteer een rechte steek en bevestig persvoet "J".
- 2** Stel de steeklengte in op 4,0 mm (ca. 3/16 inch) en verlaag de spanning van de bovendraad tot ongeveer 2,0 (Zie pagina 42 t/m 43).



Memo

Zorg dat geen automatische verstevigingssteken  of automatisch draadknippen  is geselecteerd.

- 3** Naai twee rijen rechte steken aan de voorkant van de stof en trek de onderdraad er daarna uit om de benodigde plooi te verkrijgen.

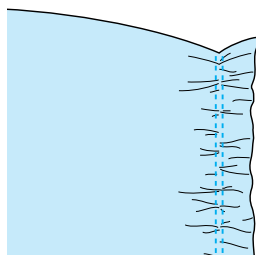

Memo

Voordat u de rechte steken naait, draait u het handwiel en haalt u de onderdraad naar boven. Houd de bovendraad en onderdraad vast en trek een stuk draad naar achteren. (Zorg dat de persvoet daarbij omhoog staat).

- 4** Leg het band op de plooi en houd het op zijn plaats door middel van rijgspelden.

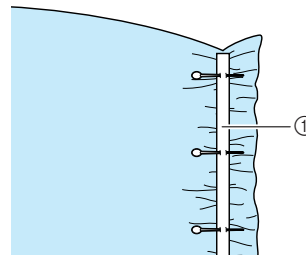

① Band

- 5** Selecteer  of .



Memo

Meer bijzonderheden over elke steek vindt u in de "STEEKINSTELLINGENTABEL" aan het eind van deze gebruiksaanwijzing.

- 6** Naai over het band (of elastiek) heen.

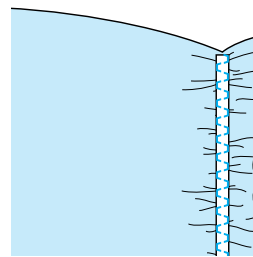

VOORZICHTIG

Let op dat de naald tijdens het naaien geen rijgspeld of enig ander voorwerp raakt. De draad kan daardoor verstrikt raken of de naald kan breken. Hierdoor kunt u letsel oplopen.

- 7** Trek de draden van de rechte steken eruit.

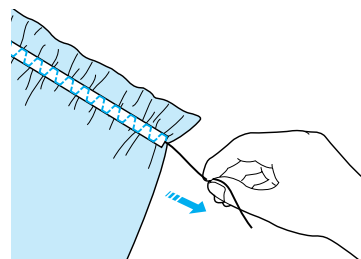

3

Naaisteken

Erfstukwerk

■ Zoomsteken (1) (Bloemetjessteken)

Deze steek kunt u gebruiken voor het naaien van tafelkleden, decoratieve zomen en decoratieve steken aan de voorkant van overhemden.



Memo

Gebruik een lichte tot middelmatig zware handgeweven stof die enigszins stijf is.

1

Plaats een platte naald 130/705H, 100/16.



VOORZICHTIG

- U kunt de “Automatisch inrijgtoets” niet gebruiken. Rijg de platte naald van voren naar achteren met de hand in. Als u hierbij de “Automatisch inrijgtoets” gebruikt, kunt u de machine beschadigen.
- Bij dit soort patronen wordt de afwerking nog mooier, als u een platte naald 130/705H gebruikt. Als u een platte naald gebruikt en de steekbreedte met de hand is ingesteld, controleer dan of de naald de persvoet niet raakt. Hiertoe draait u voorzichtig met het handwiel voordat u gaat naaien.

2

Kies een steek en bevestig persvoet “N”.

- * U kunt elke steek van 3-01 tot 3-25 kiezen.

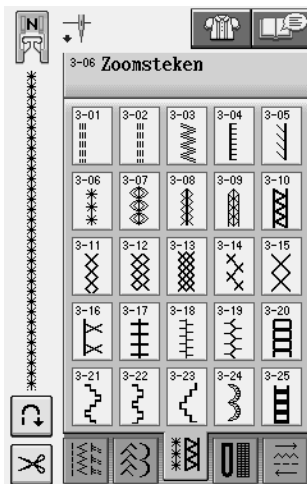

Memo

- Meer bijzonderheden over elke steek vindt u in de “STEEKINSTELLINGENTABEL” aan het eind van deze gebruiksaanwijzing.

3

Begin met naaien.

Voorbeeld: Voorbeeld van het genaaide werk

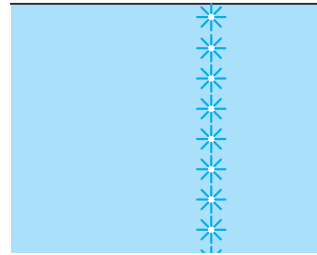

■ Zoomsteken (2) (uitgetrokken steken)

1

Trek een aantal draden uit een stukje van de stof om ruimte te maken.

- * Trek vijf of zes draden uit zodat een ruimte van 3 mm (ca. 1/8 inch) ontstaat.

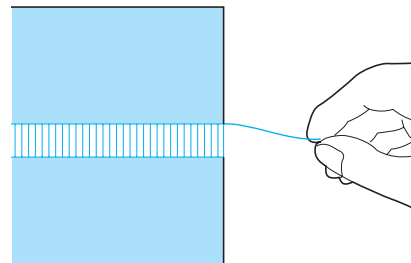

Memo

Los geweven stoffen lenen zich hier het best voor.

2

Selecteer .





Memo

Meer bijzonderheden over elke steek vindt u in de “STEEKINSTELLINGENTABEL” aan het eind van deze gebruiksaanwijzing.

3

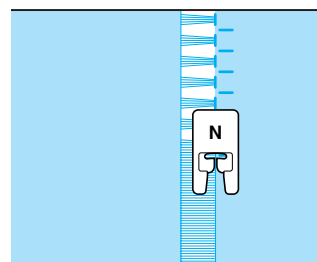
Bevestig persvoet “N”. Leg de stof met de voorkant naar boven en naai één rand van de ruimte.



- 4 Druk op  om de steek in spiegelbeeld te borduren.
- 5 Naai de andere kant om de steek symmetrisch te houden.

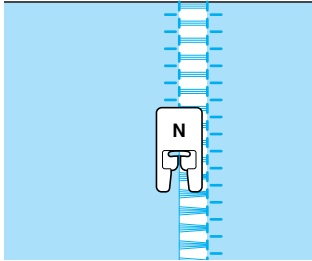

Zoomsteken (3)

- 1 Trek een aantal draden uit beide kanten van het stukje van 4 mm (ca. 3/16 inch) dat nog niet open is.

* Trek vier draden uit, laat vijf draden zitten en trek weer vier draden uit. De breedte van de vijf draden is ongeveer 4 mm (ca. 3/16 inch) of minder.

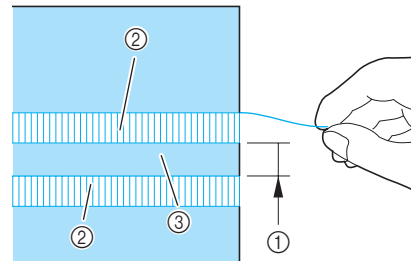

- ① Ongeveer 4 mm (ca. 3/16 inch) of minder
 ② Vier draden (uittrekken)
 ③ Vijf draden (overslaan)

- 2 Selecteer .



Memo

Meer bijzonderheden over elke steek vindt u in de "STEEKINSTELLINGENTABEL" aan het eind van deze gebruiksaanwijzing.

- 3 Naai de decoratieve steek op het midden van de vijf draden die u zojuist hebt overgeslagen.

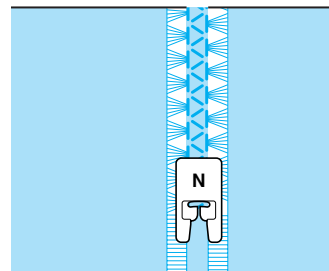

Memo

U kunt een platte naald gebruiken voor zoomsteken (3).

































3

Naaisteken

Knoopsgaten in één stap

Knoopsgaten in één stap kunt u afstemmen op het formaat knoop.

Steek	Steeknaam	Persvoet	Toepassingen	Steekbreedte [mm (inch)]		Steeklengte [mm (inch)]		Tweeling-naald
				Autom.	Handmatig	Autom.	Handmatig	
	Smal afgerond knoopsgat		Knoopsgaten op lichte tot middelzware stof	5,0 (3/16)	3,0 - 5,0 (1/8 - 3/16)	0,4 (1/64)	0,2 - 1,0 (1/64 - 1/16)	NEE
	Breed afgerond knoopsgat		Knoopsgaten met extra ruimte voor grotere knopen	5,5 (7/32)	3,5 - 5,5 (1/8 - 7/32)	0,4 (1/64)	0,2 - 1,0 (1/64 - 1/16)	NEE
	Taps toelopend afgerond knoopsgat		Verstevigde, taps toelopende knoopsgaten voor broek of rokband	5,0 (3/16)	3,0 - 5,0 (1/8 - 3/16)	0,4 (1/64)	0,2 - 1,0 (1/64 - 1/16)	NEE
	Afgerond knoopsgat		Knoopsgaten met verticale tens voor zware stof	5,0 (3/16)	3,0 - 5,0 (1/8 - 3/16)	0,4 (1/64)	0,2 - 1,0 (1/64 - 1/16)	NEE
	Afgerond knoopsgat		Knoopsgaten met tens	5,0 (3/16)	3,0 - 5,0 (1/8 - 3/16)	0,4 (1/64)	0,2 - 1,0 (1/64 - 1/16)	NEE
	Aan beide zijden afgerond knoopsgat		Knoopsgaten voor fijne, middelzware tot zware stof	5,0 (3/16)	3,0 - 5,0 (1/8 - 3/16)	0,4 (1/64)	0,2 - 1,0 (1/64 - 1/16)	NEE
	Smal vierkant knoopsgat		Knoopsgaten op lichte tot middelzware stof	5,0 (3/16)	3,0 - 5,0 (1/8 - 3/16)	0,4 (1/64)	0,2 - 1,0 (1/64 - 1/16)	NEE
	Breed vierkant knoopsgat		Knoopsgaten met extra ruimte voor grotere, decoratieve knopen	5,5 (7/32)	3,5 - 5,5 (1/8 - 7/32)	0,4 (1/64)	0,2 - 1,0 (1/64 - 1/16)	NEE
	Vierkant knoopsgat		Knoopsgaten met verticale tens voor zwaar gebruik	5,0 (7/32)	3,0 - 5,0 (1/8 - 3/16)	0,4 (1/64)	0,2 - 1,0 (1/64 - 1/16)	NEE
	Stretchknoopsgat		Knoopsgaten voor stretchstof of geweven stof	6,0 (15/64)	3,0 - 6,0 (1/8 - 15/64)	1,0 (1/16)	0,5 - 2,0 (1/32 - 1/16)	NEE
	Erfstukknopsgat		Knoopsgaten voor erfstuk- en stretchstof	6,0 (15/64)	3,0 - 6,0 (1/8 - 15/64)	1,5 (1/16)	1,0 - 3,0 (1/1 - 1/8)	NEE
	Knoopsgat in leer		Eerste stap bij het maken van knoopsgaten in leer	5,0 (3/16)	0,0 - 6,0 (0 - 15/64)	2,0 (1/16)	0,2 - 4,0 (1/64 - 3/16)	NEE
	Lingerieknoopsgat		Knoopsgaten voor grotere, platte knopen in zware of dikke stof	7,0 (1/4)	3,0 - 7,0 (1/8 - 1/4)	0,5 (1/32)	0,3 - 1,0 (1/64 - 1/16)	NEE
	Taps toelopend lingerieknoopsgat		Knoopsgaten voor grotere, platte knopen in middelzware tot zware stof	7,0 (1/4)	3,0 - 7,0 (1/8 - 1/4)	0,5 (1/32)	0,3 - 1,0 (1/64 - 1/16)	NEE
	Lingerieknoopsgat		Knoopsgaten met verticale tens voor versteviging van zware of dikke stof	7,0 (1/4)	3,0 - 7,0 (1/8 - 1/4)	0,5 (1/32)	0,3 - 1,0 (1/64 - 1/16)	NEE

Knoopsgaten in één stap naait u van de voorkant van de persvoet naar de achterkant, zoals hieronder aangegeven.

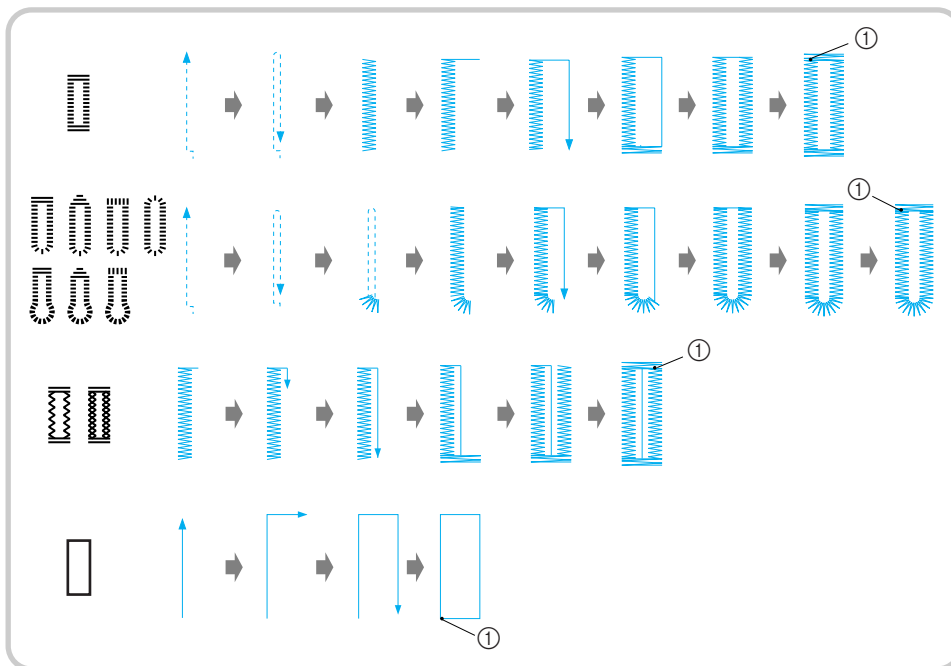

① Verstevigingssteek

- 1 Kies een knoopsgatsteek en bevestig knoopsgatvoet "A".
- 2 Markeer de positie en de lengte van het knoopsgat op de stof.

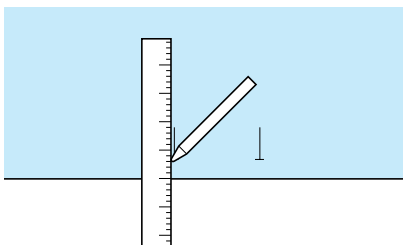

Memo

De maximale lengte voor knoopsgaten is ongeveer 28 mm (ca. 1-1/16 inch) (diameter + dikte van de knoop).

- 3 Trek de knoophouderplaat op de persvoet uit en plaats de knoop waarvoor het knoopsgat is bestemd in de knoophouderplaat. Zorg dat de knoophouderplaat strak om de knoop zit.

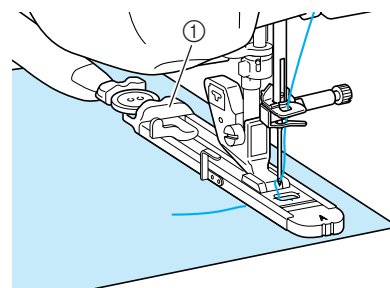

① Knoophouderplaat

Memo

De grootte van het knoopsgat wordt bepaald door de knoophouderplaat waarin de knoop zit.



NaaiSTEKEN

- 4** Breng de persvoet op gelijke hoogte met de markering op de stof en zet de persvoethendel omlaag.

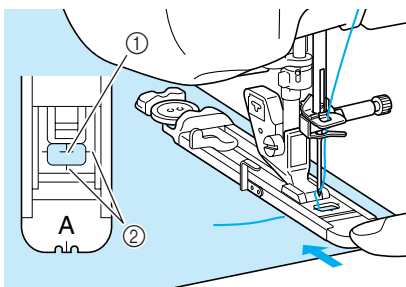

- ① Markering op de stof
- ② Markering op de persvoet



Opmerking

- Haal de draad onder de persvoet door.
- Schuif het buitenframe van de knoopsgatvoet zo ver mogelijk naar achteren zoals op de afbeelding. Laat geen ruimte open achter het deel van de voet dat is aangeduid met een "A". Als u de knoopsgatvoet niet zo ver mogelijk naar achteren schuift, wordt het knoopsgat niet in de juiste grootte genaaid.

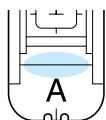

- 5** Zet de knoopsgathendel omlaag zodat deze achter het metalen uitsteeksel op de knoopsgatvoet terecht komt.

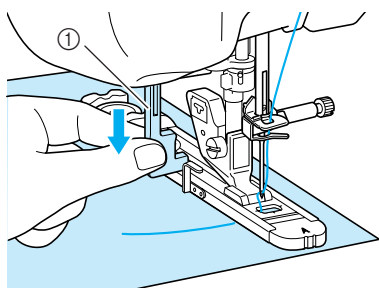

- ① Knoopsgathendel

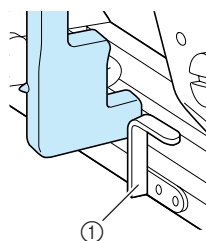

- ① Metalen uitsteeksel

- 6** Houd het uiteinde van de bovendraad losjes vast en begin met naaien.

- * Voer de stof langzaam met de hand door, terwijl het knoopsgat wordt genaaid.

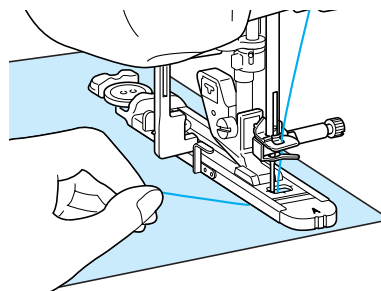

- Wanneer u klaar bent met naaien, naait de naaimachine automatisch verstevigingssteken en stopt daarna.



Memo

Hebt u Automatisch draadknippen aangezet voordat u ging naaien, dan worden beide draden automatisch afgeknipt nadat de verstevigingssteken zijn genaaid. Als de stof niet kan worden doorgevoerd (bijvoorbeeld omdat ze te dik is) verhoogt u de instelling van de steeklengte.

- 7** Steek een speld ter hoogte van een van de trezen. Steek het tornmesje daarna midden in het knoopsgat en snijd het knoopsgat open naar de speld toe.

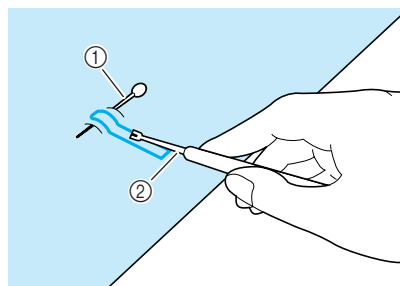

- ① Rijgspeld
- ② Tornmesje

⚠ VOORZICHTIG

Wanneer u het knoopsgat opent met het tornmesje, moet u goed opletten dat u uw hand of vinger niet voor het mesje houdt. Als het mesje uitschiet, kunt u letsel oplopen.

Memo

Maak een gaatje met de gaatjesponser in het afgeronde uiteinde van het knoopsgat. Steek vervolgens een speld ter hoogte van een van de trezen. Steek een tornmesje in het gaatje dat u met de gaatjesponser hebt gemaakt en snijd het knoopsgat open naar de speld toe.

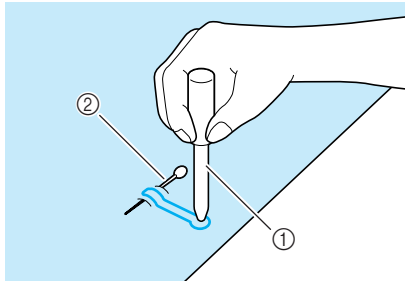

- ① Gaatjesponser
- ② Rijgspeld

Stretchstof naaien

Wanneer u stretchstof naait met  of , naait u de knoopsgatsteken over een contourdraad.

- 1** Haak de contourdraad in het uiteinde van persvoet "A". Steek de uiteinden in de gleuven aan de voorkant van de persvoet en bind ze daar tijdelijk vast.

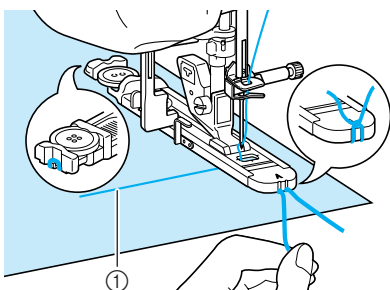

- ① Bovendraad

- 2** Zet de persvoet omlaag en begin met naaien.

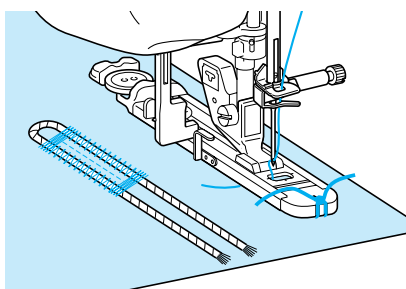

Memo

Stel de breedte van de satijnsteken in op de breedte van de contourdraad en stel de knoopsgatbreedte in op twee à drie maal de breedte van de contourdraad.

- 3** Nadat u gereed bent met naaien, trekt u de contourdraad voorzichtig strak en knipt u het overtollige gedeelte af.

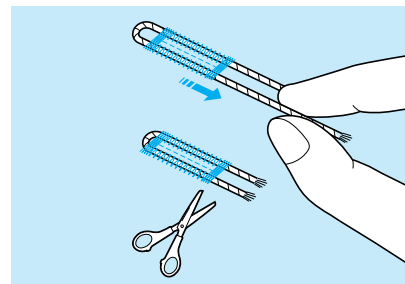

Memo

Nadat u de steken over het knoopsgat heen hebt doorgesneden met het tornmesje, knipt u de draden af.

Knopen met aparte vormen/knopen die niet in de knopenvoet passen

Stel de grootte van het knoopsgat in met de streepjes op de schaalverdeling van de persvoet. Eén streepje op de schaalverdeling staat gelijk aan 5 mm (ca. 3/16 inch).

Tel de doorsnede op bij de dikte van de knoop en stel de voet in op de berekende waarde.

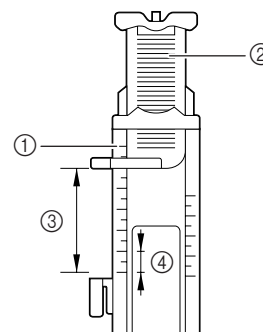

- ① Schaalverdeling van de persvoet
- ② Knophouderplaat
- ③ Doorsnede + dikte
- ④ 5 mm (ca. 3/16 inch)

Memo

Voor een knoopsgat met een doorsnede van 15 mm (ca. 9/16 inch) en een dikte van 10 mm (ca. 3/8 inch) stelt u de schaalverdeling in op 25 mm (ca. 1 inch).

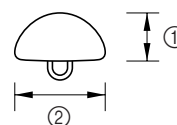

- ① 10 mm (ca. 3/8 inch)
- ② 15 mm (ca. 9/16 inch)



Knoopsgaten in vier stappen

U kunt 4-staps knoopsgaten naaien met de volgende vier steken samen. 4-staps knoopsgaten kunt u naaien op elke gewenste lengte. 4-staps knoopsgaten zijn een geschikte methode voor zeer grote knopen.



Opmerking

Wanneer u de steekinstellingen voor de linkerkant van het knoopsgat wijzigt, moet u alle instellingen navenant wijzigen.

Steek	Steeknaam	Persvoet	Toepassingen	Steekbreedte [mm (inch)]		Steeklengte [mm (inch)]		Tweeling-naald
				Autom.	Handmatig	Autom.	Handmatig	
4-16	Knoopsgat in vier stappen 1		Linkerkant van knoopsgat in vier stappen	5,0 (7/32)	1,5 - 7,0 (1/16 - 1/4)	0,4 (1/64)	0,2 - 1,0 (1/64 - 1/16)	NEE
4-17	Knoopsgat in vier stappen 2		Trens van knoopsgat in 4 stappen	5,0 (7/32)	1,5 - 7,0 (1/16 - 1/4)	0,4 (1/64)	0,2 - 1,0 (1/64 - 1/16)	NEE
4-18	Knoopsgat in vier stappen 3		Rechterkant van knoopsgat in vier stappen	5,0 (7/32)	1,5 - 7,0 (1/16 - 1/4)	0,4 (1/64)	0,2 - 1,0 (1/64 - 1/16)	NEE
4-19	Knoopsgat in vier stappen 4		Trens van knoopsgat in 4 stappen	5,0 (7/32)	1,5 - 7,0 (1/16 - 1/4)	0,4 (1/64)	0,2 - 1,0 (1/64 - 1/16)	NEE

4-staps knoopsgaten naait u zoals hieronder aangegeven.

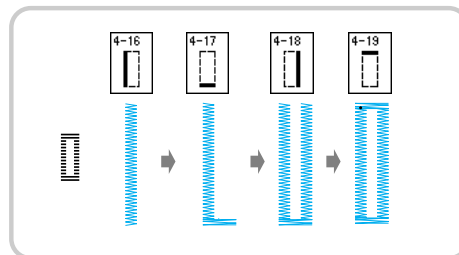

- 1 Markeer de positie en de lengte van het knoopsgat op de stof.

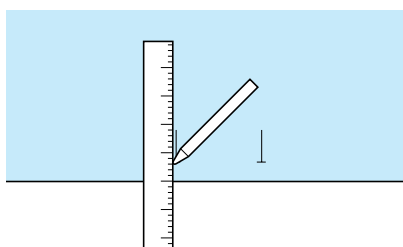

- 2 Bevestig monogramvoet "N" selecteer steek



om de linkerkant van het knoopsgat te naaien.



- 3 Druk op de "Start/stoptoets" om te beginnen met naaien.
- 4 Naai de gewenste lengte voor het knoopsgat en druk opnieuw op de "Start/stoptoets".

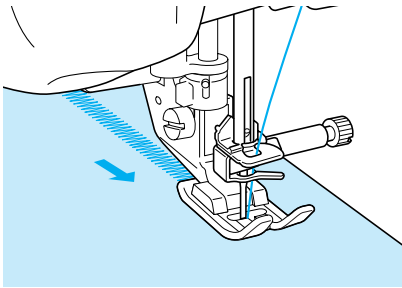

- 5 Selecteer steek  om de trens te naaien en druk op de "Start/stoptoets".

→ De machine stopt automatisch nadat de trens is genaaid.

- 6 Selecteer steek  om de rechterkant van het knoopsgat te naaien en druk op de "Start/stoptoets" om te beginnen met naaien.

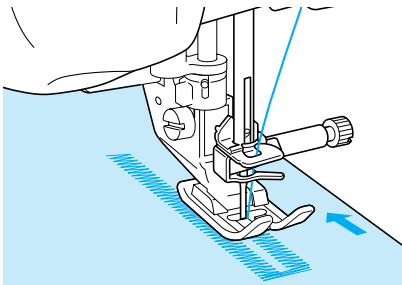

- 7 Naai de rechterkant het knoopsgat en druk opnieuw op de "Start/stoptoets".

* Naai de rechterkant van het knoopsgat even lang als de linkerkant.

- 8 Selecteer steek  om de trens te naaien en druk vervolgens op de "Start/stoptoets".

→ De machine naait automatisch de trens en stopt wanneer de trens voltooid is.

- 9 Zet de persvoet omhoog en verwijder de stof.
- 10 Zie pagina 82 voor aanwijzingen om het knoopsgat te openen.





3

Naaisteken

■ Stoppen

Gebruik dit steekpatroon voor reparatie en andere toepassingen.

Steek	Steeknaam	Persvoet	Toepassingen	Steekbreedte [mm (inch)]		Steeklengte [mm (inch)]		Tweeling-naald
				Autom.	Handmatig	Autom.	Handmatig	
4-20	Stoppen		Stoppen van middelzware stof	7,0 (1/4)	2,5 - 7,0 (3/32 - 1/4)	2,0 (1/16)	0,4 - 2,5 (1/64 - 1/16)	NEE
4-21	Stoppen		Stoppen van middelzware stof	7,0 (1/4)	2,5 - 7,0 (3/32 - 1/4)	2,0 (1/16)	0,4 - 2,5 (1/64 - 1/16)	NEE

Stoppen doet u van de voorkant van de persvoet naar de achterkant, zoals hieronder aangegeven.

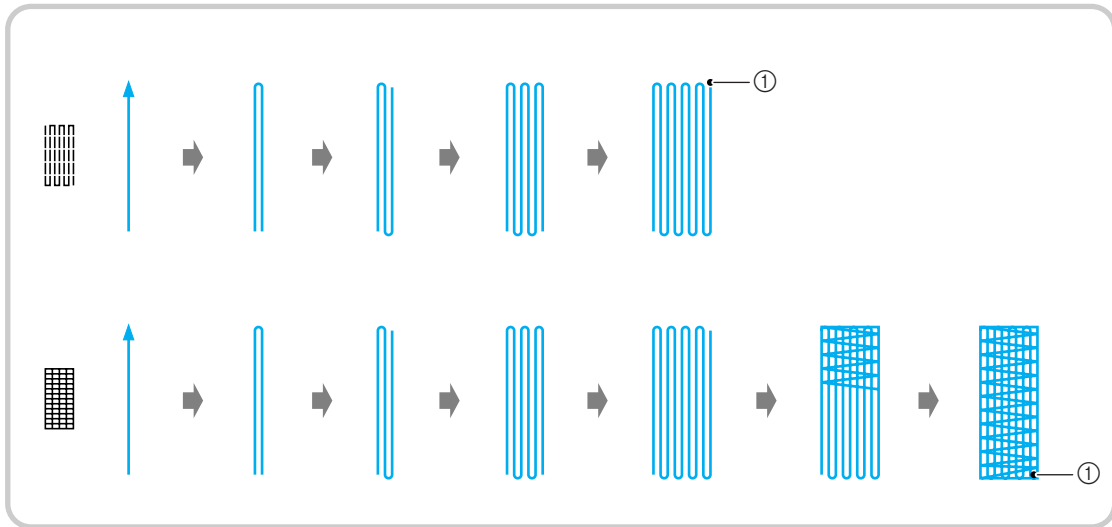

① Versterkingssteek

- 1 Kies een steek en bevestig knoopsgatpersvoet "A".
- 2 Zet de schaal op de lengte die u wilt stoppen.

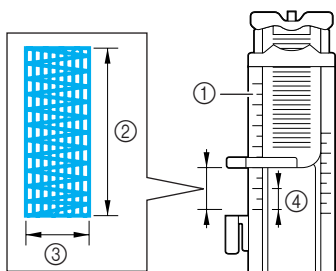

- ① Schaalverdeling van de persvoet
- ② Gemeten lengte
- ③ Breedte 7 mm (ca. 1/4 inch)
- ④ 5 mm (ca. 3/16 inch)



Memo

De maximum stoplengte is 28 mm (ca. 1-1/16 inch).

- 3 Controleer of de naald op de gewenste positie omlaag komt en zet de persvoethendel omlaag. Zorg dat u de bovendraad onder de knoopsgatvoet door haalt.

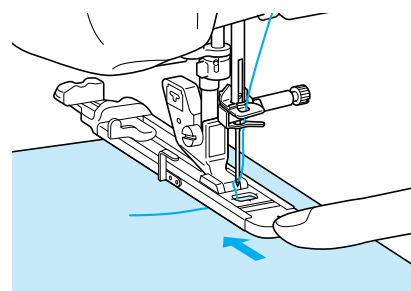

Opmerking

- Haal de draad onder de persvoet door.
- Plaats de persvoet zo dat er geen ruimte open blijft achter deel "A" van de voet (arcering in onderstaande afbeelding). Als er ruimte open blijft, wordt er niet op juiste grootte gestopt.

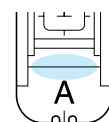

- 4** Zet de knoopsgathendel omlaag zodat deze achter het metalen uitsteeksel op de knoopsgatvoet terecht komt.

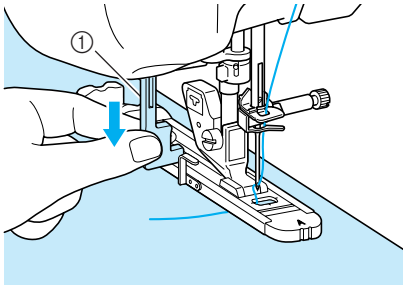

① Knoopsgathendel

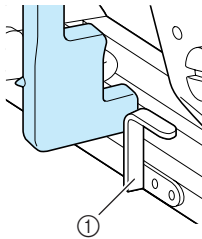

① Metalen uitsteeksel

- 5** Houd het uiteinde van de bovendraad losjes vast en druk daarna op de "Start/stoptoets" om de machine te starten.

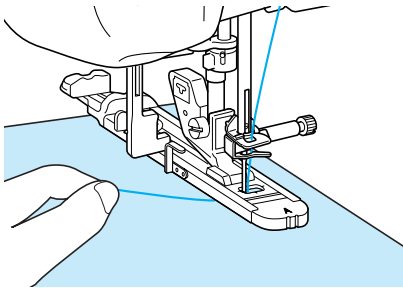

→ Wanneer u klaar bent met naaien, naait de naaimachine automatisch verstevigingssteken en stopt daarna.



Memo

Hebt u Automatisch draadknippen aangezet voordat u ging naaien, dan worden beide draden automatisch afgeknipt nadat de verstevigingssteken zijn genaaid. Als de stof niet kan worden doorgevoerd (bijvoorbeeld omdat ze te dik is) verhoogt u de instelling van de steeklengte.





3

Naaisteken

Trenzen

Met trenzen versterkt u stukken die zwaar belast zullen worden, zoals de hoeken van zakken.

Steek	Steeknaam	Persvoet	Toepassingen	Steekbreedte [mm (inch)]		Steeklengte [mm (inch)]		Tweeling-naald
				Autom.	Handmatig	Autom.	Handmatig	
	Trens		Versterkt naaien van zakopening enz.	2,0 (1/16)	1,0 - 3,0 (1/16 - 1/8)	0,4 (1/64)	0,3 - 1,0 (1/64 - 1/16)	NEE

1 Selecteer .

2 Bevestig knoopsgatpersvoet "A" en stel de schaalverdeling in op de lengte van de trens die u wilt naaien.

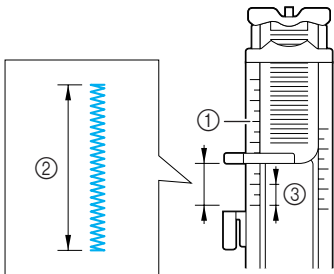

- ① Schaalverdeling van de persvoet
- ② Gemeten lengte
- ③ 5 mm (ca. 3/16 inch)



Memo

Trenzen zijn tussen 5 mm (ca. 3/16 inch) en 28 mm (ca. 1-1/16 inch). Meestal zijn trenzen tussen 5 mm (ca. 3/16 inch) en 10 mm (ca. 3/8 inch) lang.

3 Plaats de stof zo dat de zak naar u toe beweegt tijdens het naaien.

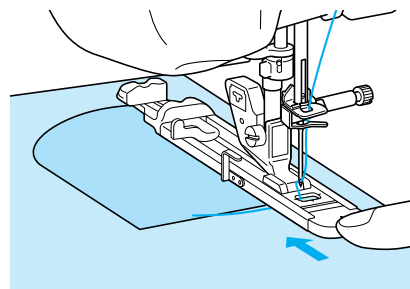

Opmerking

- Haal de draad onder de persvoet door.
- Schuif het buitenframe van de knoopsgatpersvoet zo ver mogelijk naar achteren zoals op de afbeelding. Laat geen ruimte open achter het deel van de voet dat is aangeduid met een "A". Als u de knoopsgatpersvoet niet zo ver mogelijk naar achteren schuift, wordt de trens niet in de juiste grootte genaaid.

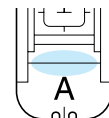

4 Controleer de eerste naaldpositie en zet de persvoet omlaag.

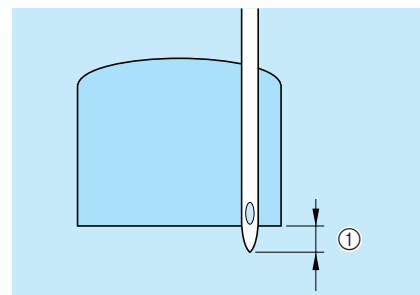

- ① 2 mm (ca. 1/16 inch)

- 5** Zet de knoopsgathendel omlaag zodat deze achter het metalen uitsteeksel op de knoopsgatvoet terecht komt.

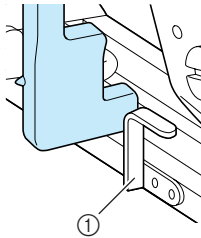
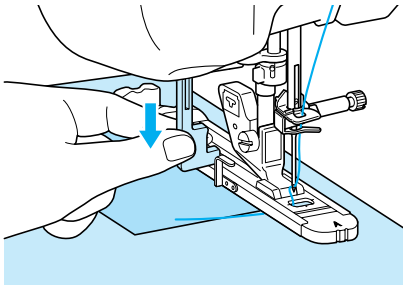

- ① Metalen uitsteeksel

- 6** Houd het uiteinde van de bovendraad losjes vast en begin met naaien.

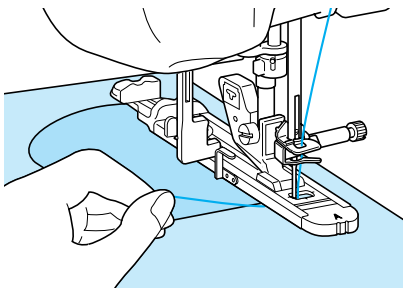

→ Wanneer u klaar bent met naaien, naait de naaimachine automatisch verstevigingssteken en stopt daarna.

■ Trenzzen op dikke stof

Leg een stuk gevouwen stof of karton naast de stof om de knoopsgatvoet op gelijke hoogte te krijgen en het doorvoeren te vergemakkelijken.

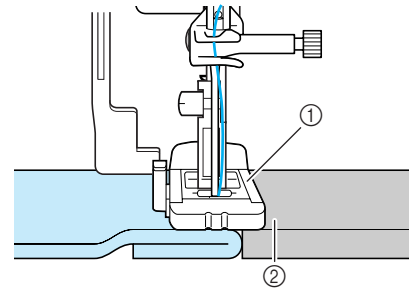

- ① Persvoet
② Dik papier

Memo

Hebt u Automatisch draadknippen aangezet voordat u ging naaien, dan worden beide draden automatisch afgeknipt nadat de verstevigingssteken zijn genaaid. Als de stof niet kan worden doorgevoerd (bijvoorbeeld omdat ze te dik is) verhoogt u de instelling van de steeklengte.



3

Naai steken

Knopen aanzetten

U kunt knopen aanzetten met de machine.

U kunt knopen met twee of met vier gaten aanzetten.

Steek	Steeknaam	Persvoet	Toepassingen	Steekbreedte [mm (inch)]		Steeklengte [mm (inch)]		Tweeling-naald
				Autom.	Handmatig	Autom.	Handmatig	
4-23	Knopen aanzetten		Knopen aanzetten	3,5 (1/8)	2,5 - 4,5 (3/32 - 3/16)	—	—	NEE



Opmerking

- Gebruik de functie Automatisch draadknippen niet wanneer u knopen aanzet. Anders verliest u de draaduiteinden.

1 Selecteer .

2 Zet de persvoethendel omhoog en maak de accessoiretafel los.

3 Zet de transporteurstandschakelaar op  om de transporteur omlaag te zetten.

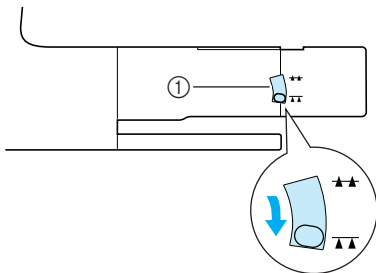

① Transporteurstandschakelaar

4 Bevestig knoopbevestigingsvoet "M". Schuif de knoop langs de metalen plaat in de persvoet en zet de persvoet omlaag.

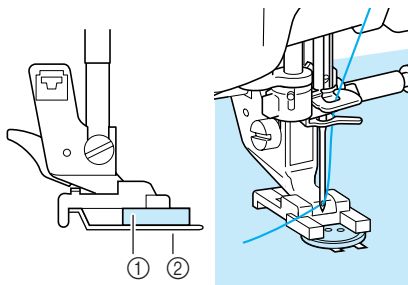

① Knoop

② Metalen plaat

5 Draai het handwiel om te controleren of de naald op de juiste manier door ieder gat gaat.

- * Als de naald de gaten aan de linkerkant niet haalt, stelt u de steekbreedte bij.
- * Om de knoop steviger vast te zetten herhaalt u de hele procedure.

6 Houd het uiteinde van de bovendraad losjes vast en begin met naaien.

- De naaimachine stopt automatisch wanneer het naaiwerk voltooid is.



VOORZICHTIG

Let op dat de naald tijdens het naaien de knoop niet raakt. De naald kan dan breken en letsel veroorzaken.

7 Aan de achterkant van de stof trekt u aan het uiteinde van de onderdraad om de bovendraad naar de achterkant van de stof te halen. Knoop de twee draden aan elkaar en knip ze af.

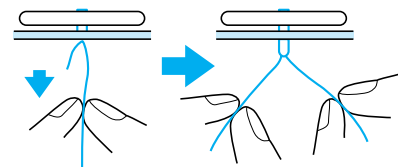

■ 4-gats knopen aanzetten

Naai de twee dichtstbijzijnde gaten. Zet de persvoethendel omhoog en verplaats de stof zo dat de naald in de twee volgende gaten gaat. Naai deze gaten op dezelfde wijze.

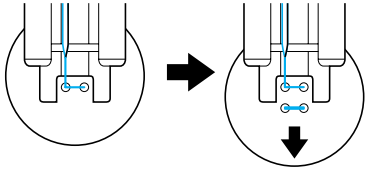

■ Knoopvoet bevestigen

- 1 Trek de knoopvoethendel naar u toe voor u begint met naaien.

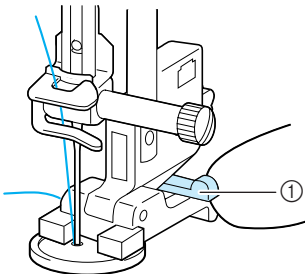

① Knoopvoethendel

- 2 Houd de uiteinden van de bovendraad tussen de knoop en de stof vast en wind ze om de knoopvoet heen. Knoop ze vervolgens stevig aan elkaar.

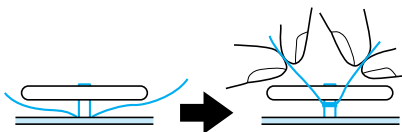

- 3 Knoop de uiteinden van de onderdraad aan het begin en het eind van het naaiwerk aan de achterkant van de stof aan elkaar.

Opmerking

- Zet de transporteurstandschakelaar weer in de oorspronkelijke stand na het naaien.

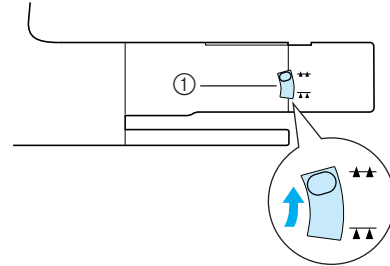

① Transporteurstandschakelaar







3



Naaisteken

Oogje

Met dit steekpatroon maakt u gaatjes in riemen enz.

Steek	Steeknaam	Persvoet	Toepassingen	Steekbreedte [mm (inch)]		Steeklengte [mm (inch)]		Tweeling-naald
				Autom.	Handmatig	Autom.	Handmatig	
4-24 	Oogje		Maken van gaatjes in riemen enz.	7,0 (1/4)	7,0 6,0 5,0 (1/4 15/64 3/16)	7,0 (1/4)	7,0 6,0 5,0 (1/4 15/64 3/16)	NEE
4-25 	Stervormig oogje		Stervormige oogjes of gaatjes maken.	—	—	—	—	NEE

1 Selecteer  of .

2 Met   bij de steekbreedte- of steeklengtetoets kiest u de grootte van het oogje.

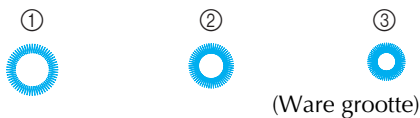
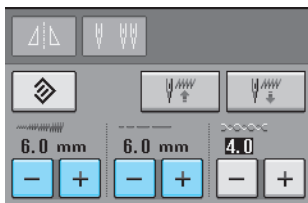

- ① Groot 7 mm (ca. 1/4 inch)
- ② Medium 6 mm (ca. 15/64 inch)
- ③ Klein 5 mm (ca. 3/16 inch)



Opmerking

Slechts één grootte is beschikbaar voor .

3 Bevestig monogramvoet "N" en draai daarna aan het handwiel om de naaldpositie te controleren.

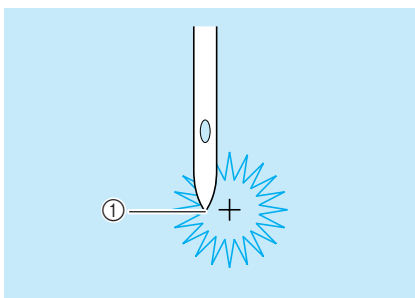

① Naaldpositie

4 Zet de persvoet omlaag en begin met naaien.

→ Wanneer u klaar bent met naaien, naait de machine automatisch verstevigingssteken en stopt daarna.



Opmerking

Als het steekpatroon nog niet mooi is, past u het opnieuw aan totdat het steekpatroon juist is (zie pagina 103).

5 Met de gaatjesponser maakt u een gaatje in het midden van de steken.

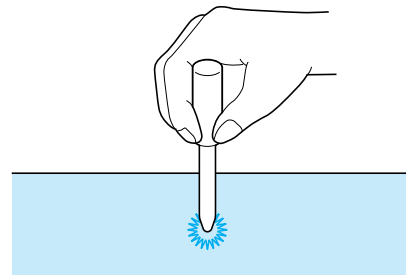

Steken in verschillende richtingen (rechte steek en zigzagsteek)

Voor het opzetten van stukken of emblemen op broekspijpen, mouwen enz.

- 1 Verwijder de accessoiretafel om met de vrije arm te kunnen werken.

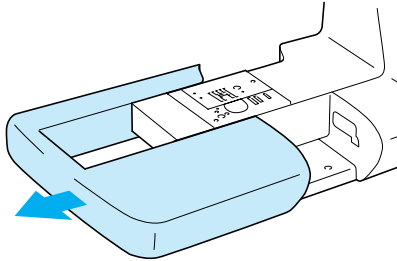

Memo

Leid de vrije arm door een pijpvormig stuk stof en naai in de volgorde die is aangegeven in de illustratie.

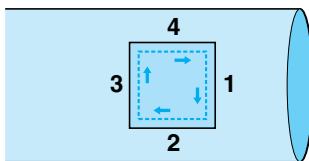

- 2 Selecteer  en bevestig monogramvoet "N"

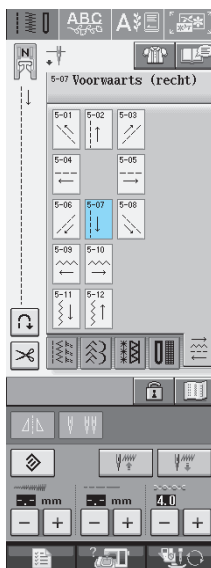

Memo

Meer bijzonderheden over elke steek vindt u in de "STEEKINSTELLINGENTABEL" aan het eind van deze gebruiksaanwijzing.

- 3 Zet de naald in de stof op het punt waar u wilt beginnen en naai naad "1" zoals aangegeven.

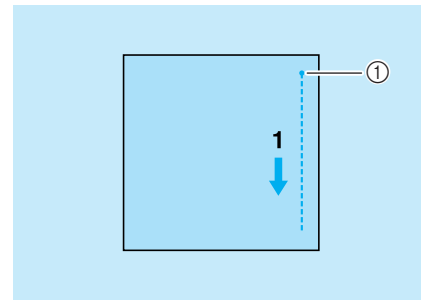

- ① Beginpunt

- 4 Selecteer  en naai naad "2" zoals aangegeven.

* De stof zal zich zijwaarts verplaatsen. Leid de stof dus met de hand, zodat u recht blijft naaien.

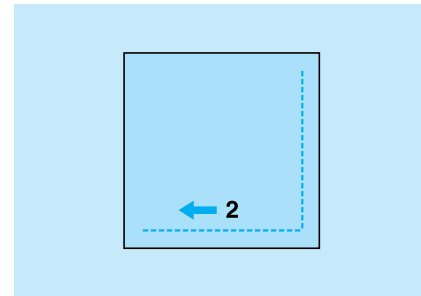

- 5 Selecteer  en naai naad "3" zoals aangegeven.

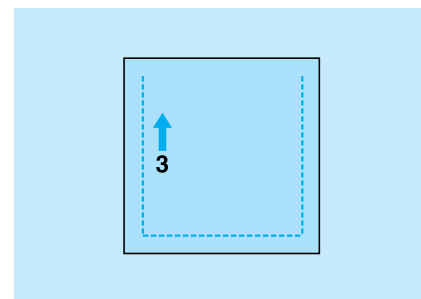

→ De stof wordt voorwaarts doorgevoerd terwijl de steken naar achteren worden genaaid.

- 6 Selecteer  en naai naad "4" zoals aangegeven.

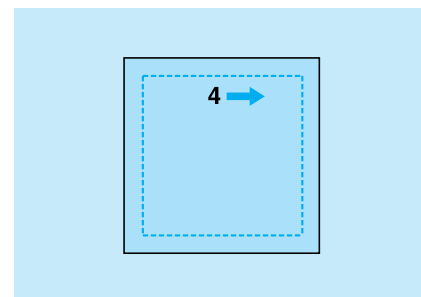

→ De naad wordt verbonden met het beginpunt van naad 1.



3

Naaisteken

Rits inzetten

■ Rits in het midden

Voor tassen en andere vergelijkbare toepassingen.

1 Selecteer .

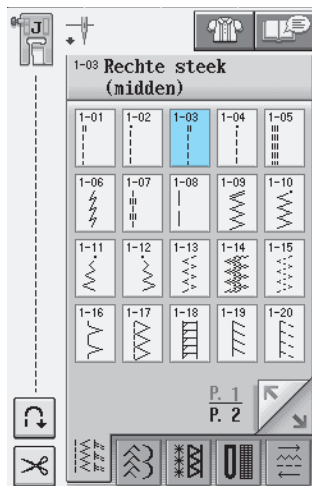

Memo

- Meer bijzonderheden over elke steek vindt u in de "STEEKINSTELLINGENTABEL" aan het eind van deze gebruiksaanwijzing.

Opmerking

- Gebruik de middelste naaldstand.

2 Bevestig persvoet "J" en naai rechte steken tot aan de ritsopening. Schakel over op rijgsteken (zie pagina 56) en naai naar de rand van de stof.

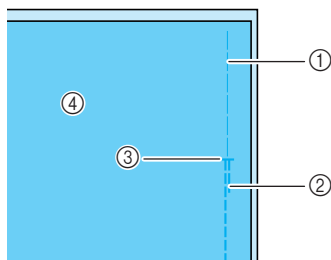

- ① Rijgsteken
- ② Achteruitsteken
- ③ Einde ritsopening
- ④ Achterkant

3 Druk de marge tot aan de naad open en bevestig de rits met rijgsteken in het midden van elke kant van de ritsband.

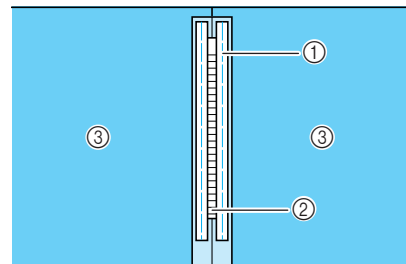

- ① Rijgsteken
- ② Rits
- ③ Achterkant

4 Verwijder persvoet "J". Plaats het rechteruiteinde van de pen van ritsvoet "I" in de persvoethouder en bevestig de ritsvoet.

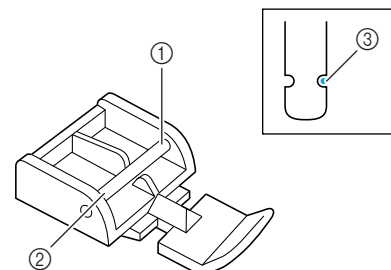

- ① Rechts
- ② Links
- ③ Naaldpositie

VOORZICHTIG

- Bij gebruik van ritsvoet "I" moet u erop letten dat de rechte steek en de middelste naaldstand geselecteerd zijn. Draai het handwiel om te controleren of de naald de persvoet raakt. Als er een andere steek geselecteerd is, raakt de naald de persvoet. Hierdoor kan de naald breken en letsel veroorzaken.

5 Naai 7 tot 10 mm (ca. 1/4 tot 3/8 inch) vanaf de rand van de stof en verwijder de rijgdraad daarna.

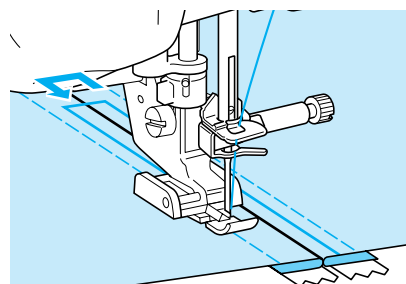

! VOORZICHTIG

Let op dat de naald de rits tijdens het naaien niet raakt. Als de naald de rits raakt, kan de naald breken en letsel veroorzaken.

■ Zijrits inzetten

Voor zijritsen in rokken of jurken.

1 Selecteer 1-03.

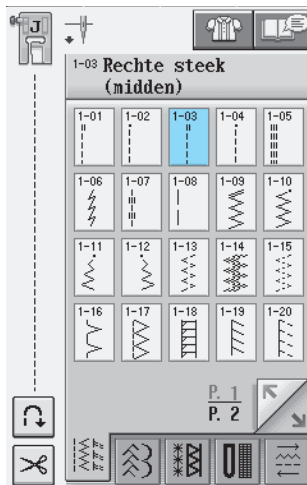

Opmerking

- Gebruik de middelste naaldstand.

2 Bevestig persvoet "J" en naai rechte steken tot aan de ritsopening. Schakel over op rijgsteken en naai naar de rand van de stof.

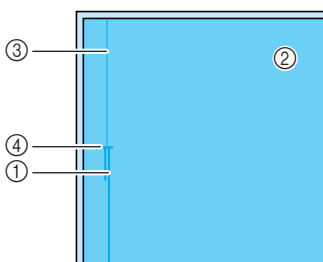

- 1 Achteruitsteken
- 2 Achterkant van de stof
- 3 Rijgsteken
- 4 Einde ritsopening

3 Druk de marge open en plaats de binnenrand van het kledingstuk langs de tanden van de rits, terwijl u 3 mm (ca. 1/8 inch) naairuimte vrijlaat.

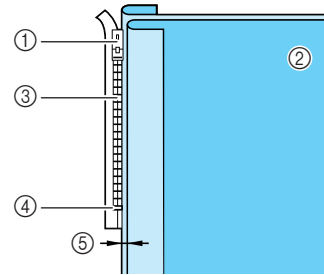

- 1 Trekker van de rits
- 2 Achterkant van de stof
- 3 Tandens van de rits
- 4 Einde ritsopening
- 5 3 mm (ca. 1/8 inch)

4 Verwijder persvoet "J".

5 Plaats het rechteruiteinde van de pen van ritsvoet "I" in de persvoethouder en bevestig de persvoet.

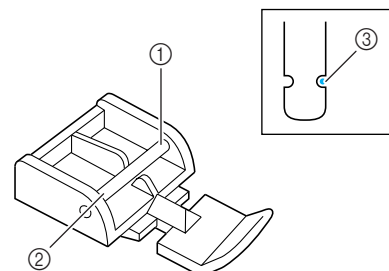

- 1 Rechts
- 2 Links
- 3 Naaldpositie

! VOORZICHTIG

Bij gebruik van ritsvoet "I" moet u erop dat letten dat de rechte steek en de middelste naaldstand geselecteerd zijn. Draai het handwiel om te controleren of de naald de persvoet raakt. Als er een andere steek geselecteerd is, raakt de naald de persvoet. Hierdoor kan de naald breken en letsel veroorzaken.



3

Naaisteeken

- 6 Stel de persvoet af op een marge van 3 mm (ca. 1/8 inch).
- 7 Begin bij de ritsopening. Naai tot ongeveer 50 mm (ca. 2 inch) vanaf de rand van de stof en stop de machine.
- 8 Trek de trekker van de rits voorbij de persvoet en naai verder tot de rand van de stof.

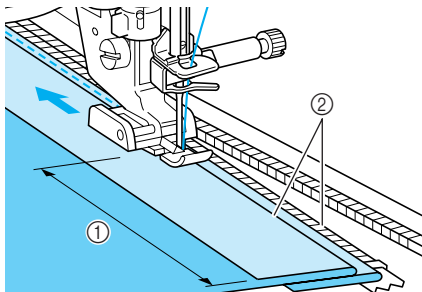

- ① 50 mm (ca. 2 inch)
- ② 3 mm (ca. 1/8 inch)

⚠ VOORZICHTIG

Let op dat de naald de rits tijdens het naaien niet raakt. Als de naald de rits raakt, kan de naald breken en letsel veroorzaken.

- 9 Sluit de rits, keer de stof om en naai een rijgsteek.

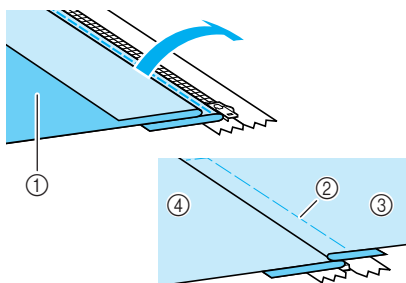

- ① Voorkant van de rok (achterkant van de stof)
- ② Rijgsteken
- ③ Voorkant van de rok (voorkant van de stof)
- ④ Achterkant van de rok (voorkant van de stof)

- 10 Verwijder de persvoet en bevestig deze opnieuw, nu met het linkeruiteinde van de persvoet in de persvoethouder.

* Wanneer u de linkerkant van de rits naait, moet de naald rechts van de persvoet vallen. Wanneer u de rechterkant van de rits naait, moet de naald links van de persvoet vallen.

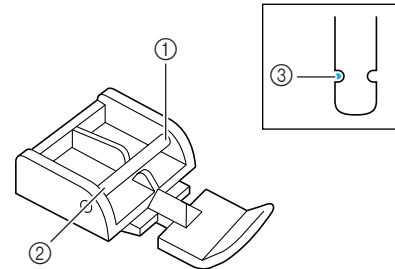

- ① Rechts
- ② Links
- ③ Naaldpositie

- 11 Plaats de stof zo dat de linkerrand van de persvoet de rand van de tanden van de rits raakt.
- 12 Naai achteruitsteken aan de bovenkant van de rits en ga daarna door met naaien.
- 13 Naai ongeveer 50 mm (ca. 2 inch) van de rand van de stof met naaien. Laat de naald in de stof steken en verwijder de rijgsteken.
- 14 Open de rits en naai de rest van de naad.

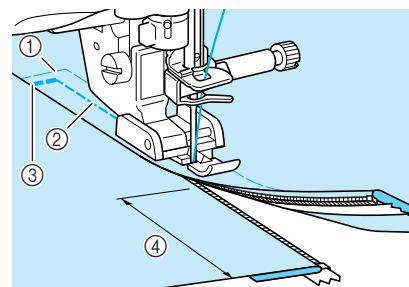

- ① Rijgsteken
- ② 7 tot 10 mm (ca. 1/4 inch tot 3/8 inch)
- ③ Achteruitsteken
- ④ 50 mm (ca. 2 inch)



Hoofdstuk 4

Lettersteken en decoratieve steken

STEEKPATRONEN KIEZEN	98
■ Stekenoverzichten	99
Decoratieve steekpatronen/7 mm decoratieve steekpatronen/Satijnsteekpatronen/ 7 mm satijnsteekpatronen/Kruissteek/decoratieve naasteekpatronen	100
Letterpatronen	100
■ Letters wissen	101
STEEKPATRONEN NAAIEN	102
Aantrekkelijke afwerkingen naaien	102
Standaardnaaiwerkzaamheden	102
Aanpassingen	103
STEEKPATRONEN AANPASSEN	105
■ Functies van de toetsen	105
Grootte wijzigen.....	106
Lengte van steekpatronen wijzigen (alleen bij 7 mm-satijnsteekpatronen)	107
Verticaal gespiegeld patroon maken	107
Horizontaal gespiegeld patroon maken	107
Meerdere steken van een patroon naaien	107
Draaddichtheid wijzigen (alleen voor satijnsteekpatronen)	108
Afbeelding controleren	108
STEEKPATRONEN COMBINEREN	110
Alvorens patronen te combineren.....	110
Diverse steekpatronen controleren.....	110
Grote en kleine steekpatronen combineren	112
Horizontale gespiegelde steekpatronen combineren	112
Steekpatronen van verschillende lengten combineren	113
Stappatronen maken (alleen bij 7 mm-satijnsteekpatronen)	114
■ Nog enkele voorbeelden.....	115
GEBRUIK VAN DE GEHEUGENFUNCTIE	116
Voorzorgsmaatregelen steekgegevens.....	116
■ Soorten steekgegevens die u kunt gebruiken	116
■ Welke USB-apparaten/media u kunt gebruiken	116
■ Computers en besturingssystemen met de volgende specificaties kunt u gebruiken	116
■ Voorzorgsmaatregelen voor het maken en opslaan van steekgegevens op de computer	116
■ Handelsmerken.....	117
Steekpatronen opslaan in het geheugen van de machine	118
■ Als het geheugen vol is	118
Steekpatronen opslaan op USB-media (in de handel verkrijgbaar)	120
Steekpatronen opslaan op de computer	121
Steekpatronen ophalen uit het geheugen van de machine	122
Ophalen van USB-media.....	123
Ophalen van de computer	123

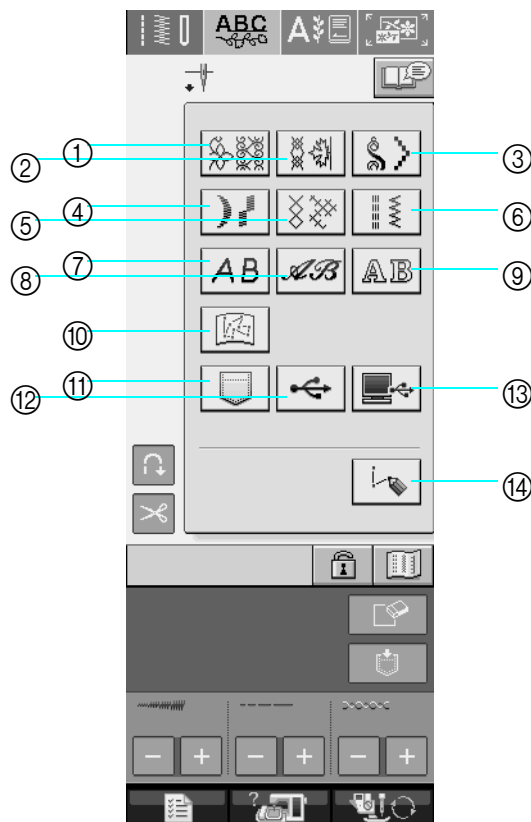

STEEKPATRONEN KIEZEN

Druk op  om het hieronder getoonde scherm weer te geven.



- ① Decoratieve steekpatronen
- ② 7 mm decoratieve steekpatronen. U kunt de steeklengte en steekbreedte instellen.
- ③ Satijnsteekpatronen
- ④ 7 mm satijnsteekpatronen. U kunt de steeklengte en steekbreedte instellen.
- ⑤ Kruissteek
- ⑥ Decoratieve naaisteekpatronen
- ⑦ Letterpatronen (gotisch)
- ⑧ Letters (handschrift)
- ⑨ Letters (omrand)
- ⑩ Patronen opgeslagen in "MY CUSTOM STITCH™" (zie pagina 208)
- ⑪ In het geheugen opgeslagen patronen (zie pagina 122)
- ⑫ Op USB-medium opgeslagen patronen (zie pagina 123)
- ⑬ Op de computer opgeslagen patronen (zie pagina 123)
- ⑭ Druk op deze toets om uw eigen steken te maken met de functie "MY CUSTOM STITCH™" (zie pagina 202).

 **Opmerking**

- Als het scherm is vergrendeld () , ontgrendelt u het scherm door op  te drukken. Als het scherm is vergrendeld, kunt u geen andere toets bedienen.

Stekenoverzichten

Er zijn negen categorieën lettersteken en decoratieve steken.  geeft aan dat er meer dan een stekenoverzicht is voor die categorie.

Decoratieve steekpatronen

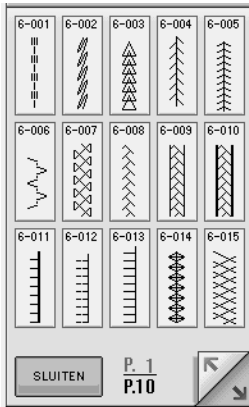

7 mm decoratieve steekpatronen

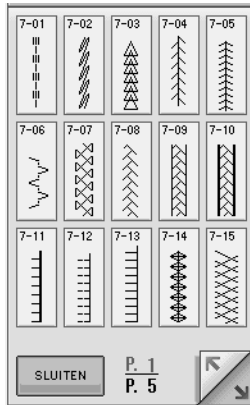

Satijnsteekpatronen

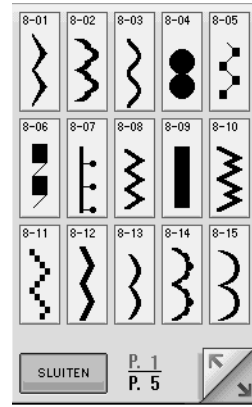

7 mm-satijnsteekpatronen

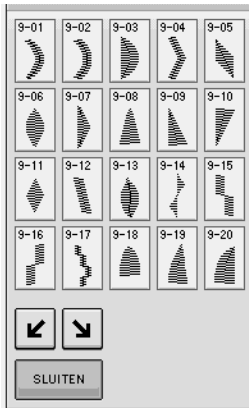

Kruissteek

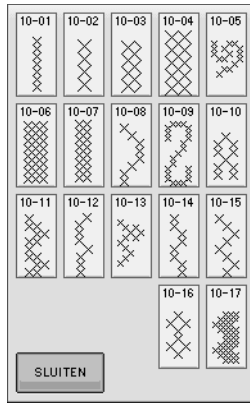

Decoratieve naaisteken

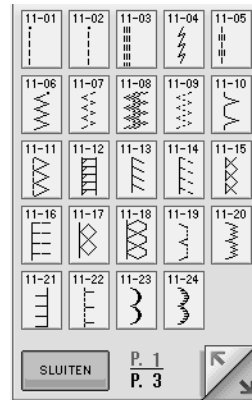

Letterpatronen (gotisch)



Letters (handschrift)

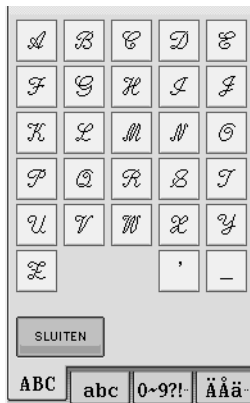

Letters (contour)





4

Lettersteken en decoratieve steken

Decoratieve steekpatronen/7 mm decoratieve steekpatronen/Satijnsteekpatronen/7 mm satijnsteekpatronen/Kruissteek/decoratieve naaisteekpatronen

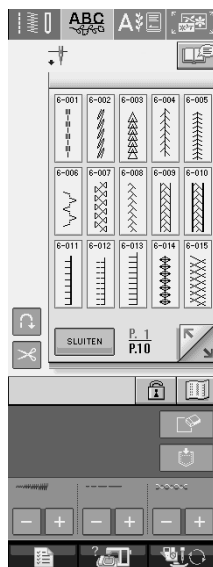

- 1 Kies het soort patroon dat u wilt naaien.
- 2 Druk op de toets van het steekpatroon dat u wilt naaien.

- * Druk op  om naar de volgende pagina te gaan.
- * Druk op  om naar de vorige pagina te gaan.
- * Als u een ander steekpatroon wilt kiezen, drukt u eerst op . Nadat het huidige steekpatroon is gewist, kiest u het nieuwe steekpatroon.





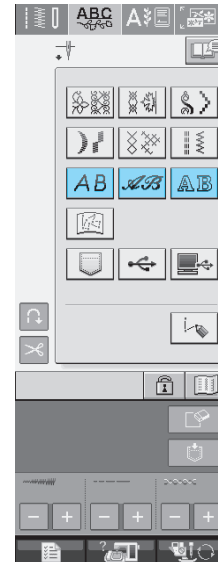

→ Het geselecteerde patroon wordt weergegeven.

Letterpatronen

- 1 Druk op ,  of  om een letter te selecteren.



- 2 Druk op , ,  of  om het stekenoverzicht te wijzigen. Geef vervolgens op welke letters u wilt naaien.

- * Als u de volgende letters in een ander lettertype wilt opgeven, druk dan op  en herhaal de procedure vanaf stap 1.



Memo

Er zijn drie lettertypen voor letterpatronen.

■ Letters wissen

- 1 Druk op  om de laatste letter te wissen.



Memo

Letters worden individueel gewist, te beginnen met de laatst opgegeven letter.

- 2 Kies de juiste letter.



4

Lettersteken en decoratieve steken

STEEKPATRONEN NAAIEN

Aantrekkelijke afwerkingen naaien

Bij het naaien van letters en decoratieve steekpatronen kunt u onderstaande tabel raadplegen voor de juiste combinatie van stoffen, naald en draad om het mooiste resultaat te krijgen.



Opmerking

- Andere factoren, zoals de dikte van de stof, steunstof enz., zijn ook van invloed op de steek. Naai daarom altijd een paar proefsteken voordat u aan uw project begint.
- Bij het naaien van satijnsteen kunnen de steken gaan trekken of opbollen. Bevestig daarom een steunstof.
- Leid de stof met uw hand om de stof tijdens het naaien recht en gelijkmatig door te voeren.

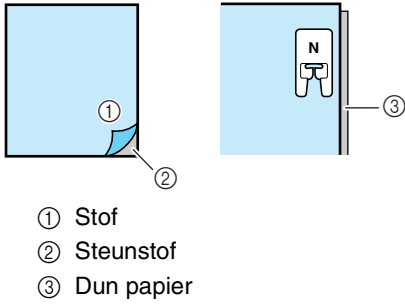
Stof	Bij stretchstof, lichte stof of grof geweven stof bevestigt u eerst steunstof aan de achterkant van de stof. Als u geen steunstof wilt gebruiken, plaats dan de stof op een stuk dun papier, zoals overtrekpapier.  <ul style="list-style-type: none"> ① Stof ② Steunstof ③ Dun papier
Draad	Nr. 50 - nr. 60
Naald	Met lichtgewichtstof, normale stof of stretchstof: ballpointnaald (goudkleurig) Met zware stof: naaimachinaal voor huishoudelijk gebruik 90/14
Persvoet	Monogramvoet "N". Een andere persvoet kan slechtere resultaten geven.

Standaardnaaiwerkzaamheden

- 1 Selecteer een steekpatroon.
- 2 Bevestig monogramvoet "N".
- 3 Plaats de stof onder de persvoet, trek de bovendraad uit naar de zijkant en zet de persvoet omlaag.

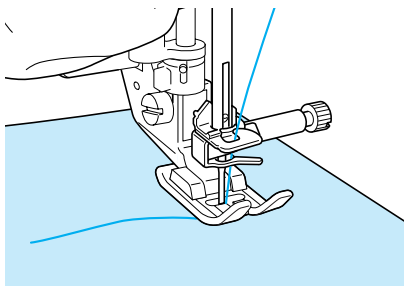

- 4 Druk op de "Start/stoptoets" om te beginnen met naaien.

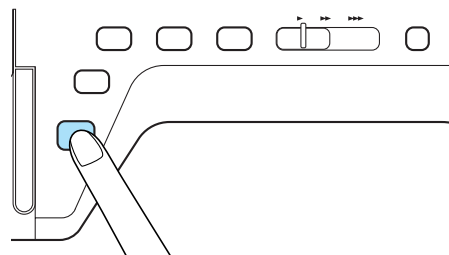

! VOORZICHTIG

- Als u 7 mm-satijnsteken naait en de steken gaan opbollen, maakt u de steeklengte groter. Naait u toch verder, terwijl de steken opbollen, dan kan de naald buigen of breken (zie "Steeklengte instellen" op pagina 42).



Memo

Als u tijdens het naaien de stof duwt of trekt, kan het patroon verkeerd uitkomen. Afhankelijk van het patroon kan er, behalve naar voren en naar achteren, ook een beweging naar links en naar rechts plaatsvinden. Leid de stof met uw hand om de stof tijdens het naaien recht en gelijkmatig door te voeren.

- 5** Druk op de “Start/stoptoets” om te stoppen met naaien.
- 6** Druk op de “Achteruitnaaien/verstevigingssteektoets” om verstevigingssteken te naaien en ga door met naaien.

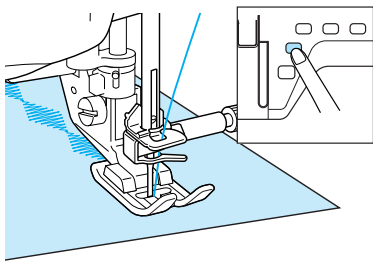

Memo

- Bij het naaien van lettersteekpatronen naait de machine automatisch verstevigingssteken aan het begin en het eind van elke letter.

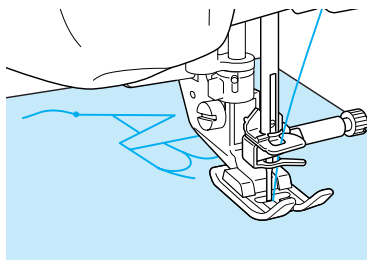

- Als u klaar bent met naaien, knipt u het over-tollige stuk draad af.

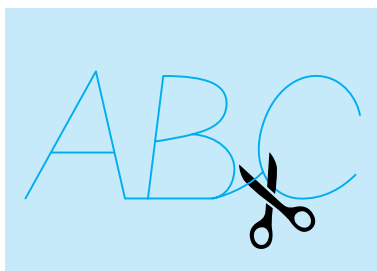

Opmerking

- Bij het naaien van sommige patronen blijft de naald in de omhoog staan terwijl de stof wordt doorgevoerd. Dit wordt veroorzaakt door het scheidingsmechanisme van de naaldstang dat bij deze machine werkt. Wanneer dit gebeurt, hoort u een ander soort klinkgeluid dan het geluid dat u tijdens het naaien hoort. Dit is een normaal geluid en duidt niet op een defect.

Aanpassingen

Afhankelijk van het soort of de dikte van de stof, de gebruikte steunstof, de naaisnelheid enz. wordt uw steekpatroon soms niet mooi. Naai in dat geval onder dezelfde omstandigheden als tijdens het echte naaiwerk proefsteken en pas het steekpatroon op als volgt aan. Als het patroon, zelfs nadat

u het hebt bijgesteld op basis van het  patroon, nog niet mooi wordt, dient u elk patroon afzonderlijk bij te stellen.

- 1** Druk op  en selecteer  op p. 10.



- 2** Bevestig monogramvoet “N” en naai het patroon.

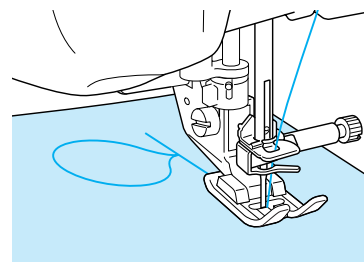

- 3** Vergelijk het afgewerkte patroon met de illustratie van het patroon hieronder.

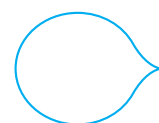

4

Lettersteken en decoratieve steken

- 4** Druk op  en pas vervolgens het patroon aan met het scherm **VERTICALE of HORIZONTALE FIJNAFSTELLING**.



- * Zitten de steken te dicht op elkaar:
Druk op  in het scherm **VERTICALE FIJNAFSTELLING**.
- De weergegeven waarde neemt toe telkens wanneer u op de toets drukt. Het patroon wordt langer.

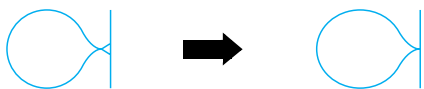

- * Zit er ruimte tussen de steken:
Druk op  in het scherm **VERTICALE FIJNAFSTELLING**.
- De weergegeven waarde neemt af telkens wanneer u op de toets drukt. Het patroon wordt korter.

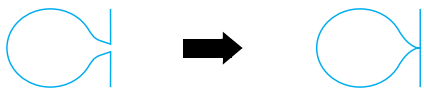

- * Lopen de steken schuin naar links:
Druk op  in het scherm **HORIZONTALE FIJNAFSTELLING**.
- De weergegeven waarde neemt toe telkens wanneer u op de toets drukt. Het patroon verschuift naar rechts.

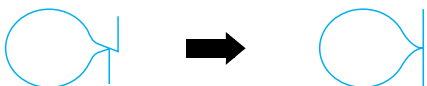

- * Lopen de steken schuin naar rechts:
Druk op  in het scherm **HORIZONTALE FIJNAFSTELLING**.
- De weergegeven waarde neemt af telkens wanneer u op de toets drukt. Het patroon verschuift naar links.



- 5** Naai het steekpatroon nogmaals.
- * Als het steekpatroon nu nog niet mooi is, past u het opnieuw aan totdat het steekpatroon juist is. Pas het steekpatroon aan totdat het wel goed wordt genaaid.



Memo

U kunt gewoon naaien terwijl het scherm met de instellingen op de display staat.

- 6** Druk op  om terug te gaan naar het oorspronkelijke scherm.

STEEKPATRONEN AANPASSEN

■ Functies van de toetsen

Met de wijzigingsfuncties kunt u alle gewenste afwerkingen maken. U kunt patronen groter of kleiner maken, in spiegelbeeld enz.



Opmerking

- Sommige wijzigingsfuncties kunt u niet gebruiken bij bepaalde steekpatronen. Alleen de functies van de weergegeven toetsen zijn beschikbaar wanneer u een patroon selecteert.

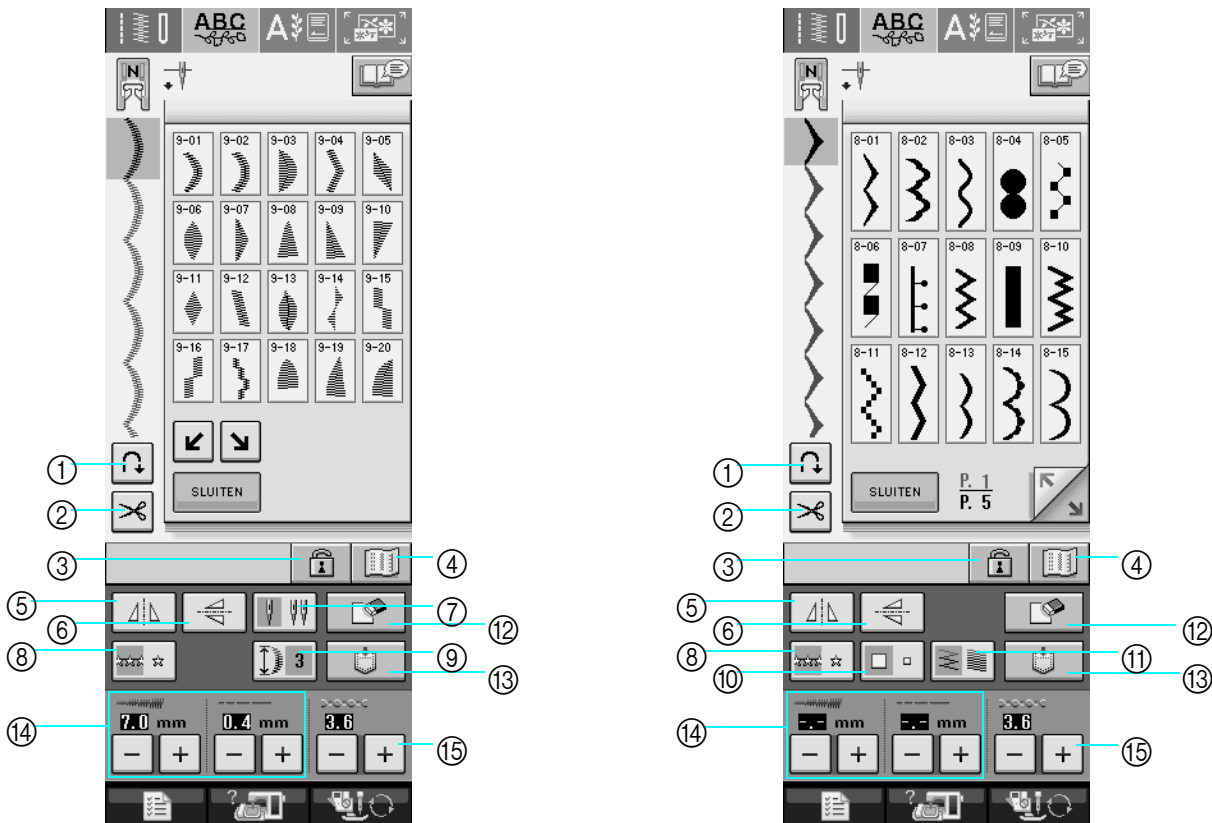

4

Lettersteken en decoratieve steken

Nr.	Display	Toetsnaam	Uitleg	Pagina
①		Automatische verstevigingssteektoets	Druk op deze toets om de functie Automatische verstevigingssteken in te schakelen.	44
②		Automatische draadknijptoets	Druk op deze toets om automatisch draadknippen in te stellen.	45
③		Schermvergrendeltoets	Druk op deze toets om het scherm te vergrendelen. Wanneer het scherm vergrendeld is, zijn de diverse instellingen, zoals de steekbreedte en de steeklengte, vergrendeld. U kunt deze dan niet wijzigen. Druk opnieuw op de toets om de instellingen weer vrij te zetten.	46
④		Patroonafbeeldingtoets	Druk op deze toets om grote patrooncombinaties te controleren.	108
⑤		Horizontale spiegeltoets	Nadat u het steekpatroon hebt geselecteerd, kunt u met deze toets een horizontaal spiegelbeeld van het steekpatroon maken.	107
⑥		Verticale spiegeltoets	Nadat u het steekpatroon hebt geselecteerd, kunt u met deze toets een verticaal spiegelbeeld van het steekpatroon maken.	107
⑦		Enkele/tweelingnaaldtoets	Druk op deze toets om te kiezen tussen naaien met de enkele naald of de tweelingnaald.	29

Nr.	Display	Toetsnaam	Uitleg	Pagina
⑧		Enkele/meerdere stekentoets	Druk op deze toets om te kiezen tussen enkele steken of doorgaande steken.	107
⑨		Verlengtoets	Wanneer u 7 mm-satijnsteekpatronen zijn geselecteerd, kunt u met deze toets kiezen uit 5 automatische lengte-instellingen, zonder de instellingen van de steekbreedte van zigzagsteken of van de steeklengte te wijzigen.	107
⑩		Groottekeuzetoets	Met deze toets kunt u de grootte van het steekpatroon kiezen (groot, middelgroot of klein).	106
⑪		Draaddichtheidstoets	Nadat u het steekpatroon hebt gekozen, kunt u de draaddichtheid van het patroon met deze toets wijzigen.	108
⑫		Wissentoets	Als u een fout maakt bij het kiezen van een steekpatroon, kunt u uw fout met deze toets ongedaan maken. Als u een fout maakt bij het combineren van een steekpatronen, kunt u steekpatronen wissen met deze toets.	100, 101
⑬		Geheugentoets	Met deze toets kunt u combinaties van steekpatronen in het geheugen opslaan.	118-119
⑭		Steekbreedte/steeklengtetoets	Hiermee toont u de steekbreedte en steeklengte voor het geselecteerde steekpatroon. De machine heeft standaardinstellingen.	42-43
⑮		Draadspanningstoets	Hiermee toont u de draadspanningsinstelling van het geselecteerde steekpatroon. De machine heeft standaardinstellingen.	43

Grootte wijzigen

Kies een steekpatroon en druk vervolgens op  om de grootte van het steekpatroon te wijzigen. Het steekpatroon wordt genaaid op de grootte die op de toets opgelicht is.



Memo

- Als u nog andere steekpatronen invoert nadat u de grootte hebt gewijzigd, worden die steekpatronen ook op die grootte genaaid.
- U kunt de grootte van combinatiepatronen niet meer wijzigen nadat u het steekpatroon hebt ingevoerd.

Ware grootte steekpatroon



Lengte van steekpatronen wijzigen (alleen bij 7 mm-satijnsteekpatronen)

Wanneer u steekpatronen hebt geselecteerd kunt u met  3 kiezen uit vijf automatische lengte-instellingen zonder de instellingen van de steekbreedte van de zigzagsteek of de steeklengte te wijzigen.

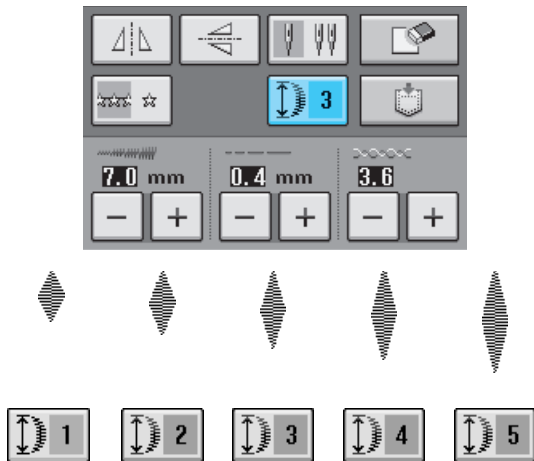

Verticaal gespiegeld patroon maken

Als u een verticaal spiegelbeeld wilt maken, kiest u een steekpatroon en drukt u daarna op .

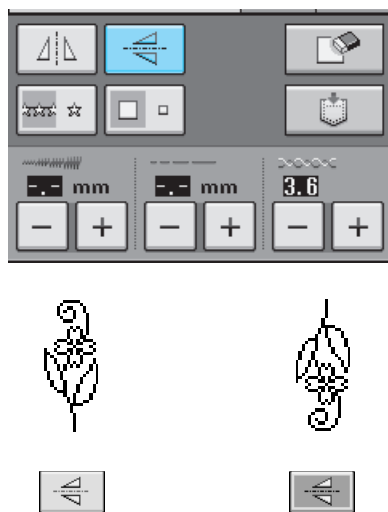

Horizontaal gespiegeld patroon maken

Als u een horizontaal spiegelbeeld wilt maken, kiest u een steekpatroon en drukt u daarna op .

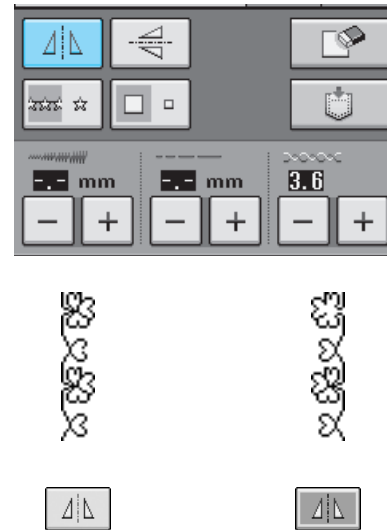

Meerdere steken van een patroon naaien

Druk op  om te kiezen of u meerdere steken of een enkele steek van een patroon wilt naaien.

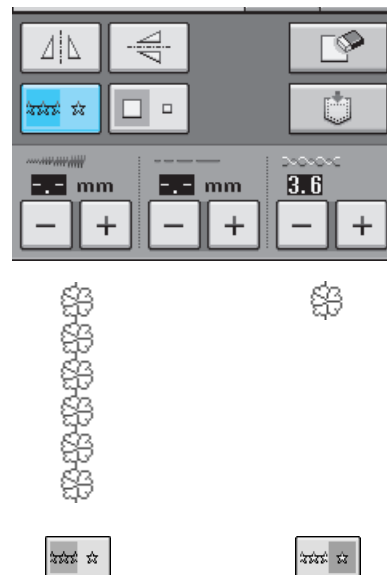

Memo

Als u een geheel motief wilt afmaken terwijl u meerdere steken van een patroon aan het naaien bent, kunt u tijdens het naaien op  drukken. De machine stopt automatisch wanneer het motief af is.



4



Lettersteken en decoratieve steken

Draaddichtheid wijzigen (alleen voor satijnsteekpatronen)

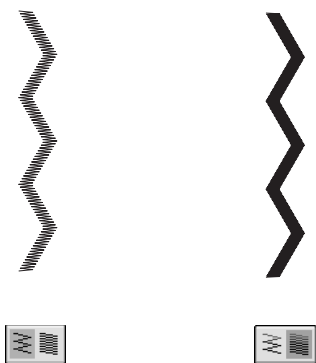
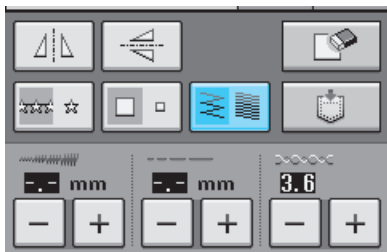
Nadat u het steekpatroon hebt gekozen, drukt u op  om de gewenste draaddichtheid te selecteren.



VOORZICHTIG

Als de steken opbollen wanneer u de draaddichtheid in , herstelt u de draaddichtheid tot . Als u toch doorgaat met naaien terwijl de steken opbollen, kan de naald buigen of breken.

Memo

- Als u een ander steekpatroon kiest nadat u de draaddichtheid hebt gewijzigd, blijft de draaddichtheid hetzelfde totdat u deze weer wijzigt.
- U kunt de draaddichtheid niet wijzigen voor een combinatiepatroon nadat de combinatie reeds ingesteld is.

Afbeelding controleren

Hiermee geeft u het geselecteerde steekpatroon op ware grootte weer. Ook kunt u de kleuren van de afbeelding op het scherm controleren en wijzigen.

1 Druk op .



→ Een afbeelding van het geselecteerde steekpatroon verschijnt op het scherm.

2 Druk op  om de garencolor in de afbeelding te wijzigen.

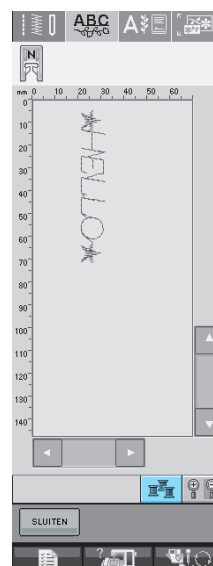

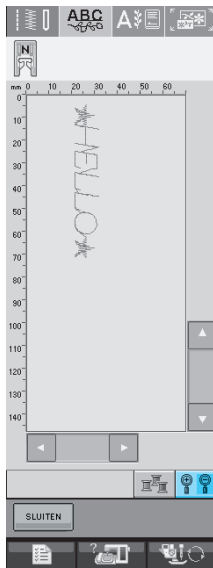

→ De kleur verandert telkens wanneer u op de toets drukt.

- 3** Druk op  om de vergrote afbeelding weer te geven.

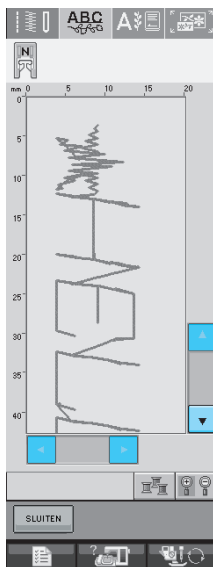

- 4** Met     kunt u delen van de afbeelding bekijken die buiten de zichtbare weergave vallen.



- 5** Druk op  om terug te gaan naar het oorspronkelijke scherm.



Memo

Wanneer de persvoet is weergegeven kunt u ook naaien vanaf dit scherm.



4

Lettersteken en decoratieve steken

STEEKPATRONEN COMBINEREN

U kunt allerlei steekpatronen combineren, zoals lettersteken, kruissteken, satijnsteken of steken die u ontwerpt met de functie MY CUSTOM STITCH (in hoofdstuk 7 vindt u informatie over MY CUSTOM STITCH). Ook kunt u steekpatronen van verschillend formaat, spiegelbeeldpatronen en andere combineren.

Alvorens patronen te combineren

Bij het naaien van gecombineerde patronen wordt het naaien van een enkele steek automatisch geselecteerd. Als u meerdere steken van een patroon wilt naaien, drukt u op  nadat u klaar bent met het kiezen van de patrooncombinatie.

Als u wijzigingen in grootte aanbrengt, een spiegelbeeld maakt of andere wijzigingen aanbrengt in een combinatiepatroon, zorg dan dat u het gekozen steekpatroon wijzigt voordat u de volgende steek kiest. U kunt een steekpatroon niet meer wijzigen nadat u het volgende steekpatroon hebt gekozen.

Diverse steekpatronen controleren

Voorbeeld:



1 Druk op .

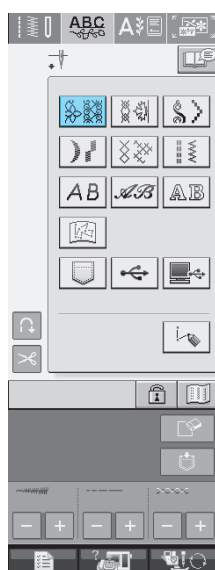

2 Selecteer .

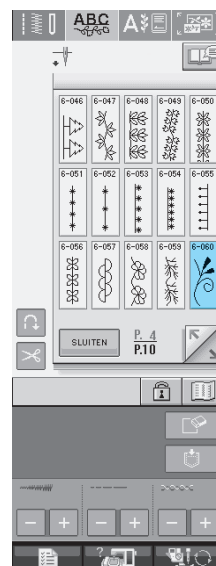

3 Druk op  .



→ U gaat terug naar het stekenoverzicht.

4 Druk op  .



5 Selecteer  .

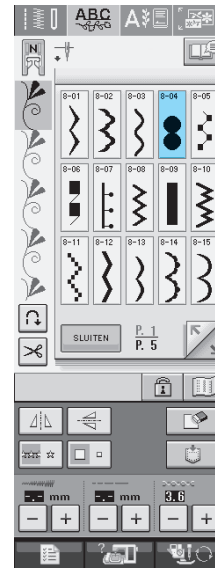

6 Druk op  .



Memo

Patronen worden individueel gewist, te beginnen bij het laatste, door te drukken op



7 Druk op  om meerdere steken van het patroon te naaien.

* Druk op  om het voltooide patroon weer te geven (zie pagina 108).



4

Lettersteken en decoratieve steken



Grote en kleine steekpatronen combineren

Voorbeeld:



1 Druk op  .

→ De grote steek wordt geselecteerd.

2 Druk nogmaals op  en daarna op  om het kleine formaat te selecteren.

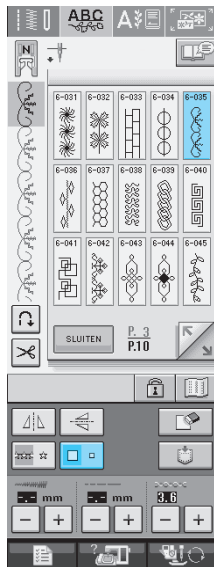

→ Het patroon wordt kleiner weergegeven.

3 Druk op  om doorgaand te naaien.

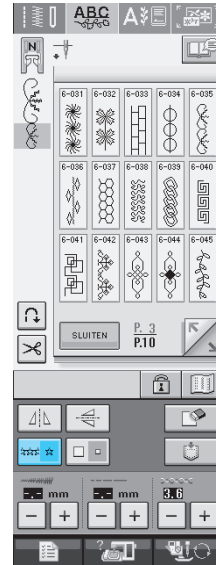

→ Het opgegeven patroon wordt herhaald.

Horizontale gespiegelde steekpatronen combineren

Voorbeeld:



1 Druk op  .

2 Druk opnieuw op  en vervolgens op  .

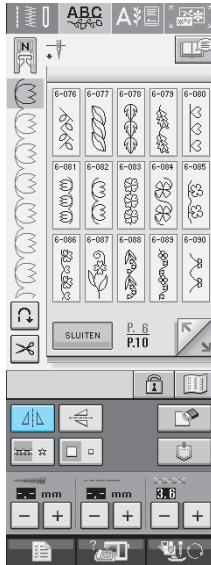

→ Het patroon wordt gedraaid langs een verticale as.

3 Druk op  .

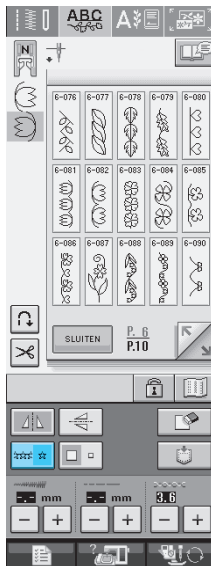

→ Het opgegeven patroon wordt herhaald.



Steekpatronen van verschillende lengten combineren

Voorbeeld:



1 Druk op  en vervolgens op  .

→ De lengte van de afbeelding wordt ingesteld op  .

2 Druk opnieuw op  en vervolgens drie maal op  .



→ De lengte van de afbeelding wordt ingesteld op  .



4

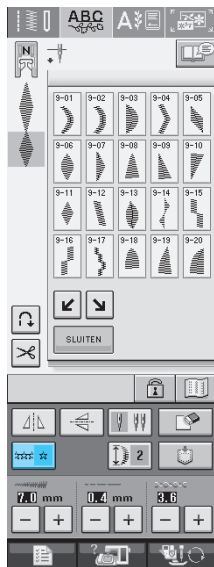

Lettersteken en decoratieve steken

3 Druk op  .





→ Het opgegeven patroon wordt herhaald.

Stappatronen maken (alleen bij 7 mm-satijnsteekpatronen)

Bij 7 mm-satijnsteekpatronen kunt u met de toetsen   een stapsgewijs effect te creëren.

Steekpatronen die zo worden genaaid dat ze een stapsgewijs effect creëren, worden stappatronen genoemd.

- * Druk op  om het steekpatroon naar links te verplaatsen op een afstand die gelijk is aan de helft van de grootte van het steekpatroon.
- * Druk op  om het steekpatroon naar rechts te verplaatsen op een afstand die gelijk is aan de helft van de grootte van het steekpatroon.



Voorbeeld:



1 Druk op  .

2 Druk op  .

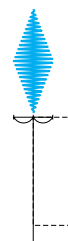

→ Het volgende steekpatroon wordt naar rechts verplaatst.

3 Druk nogmaals op  .



4 Druk op .







→ Het volgende steekpatroon wordt naar links verplaatst.

5 Druk op .











→ Het opgegeven patroon wordt herhaald.

Nog enkele voorbeelden





Druk op  →  →  →  → .







Druk op  →  →  →  → .



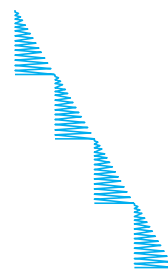

→  →  →  → .



Druk op  →  →  → .



Druk op  →  →  →  → .

→  →  →  → .



4

Lettersteken en decoratieve steken

GEBRUIK VAN DE GEHEUGENFUNCTIE

Voorzorgsmaatregelen steekgegevens

Neem de volgende voorzorgsmaatregelen in acht wanneer u steekgegevens gebruikt die niet zijn gemaakt en opgeslagen op deze machine.

■ Soorten steekgegevens die u kunt gebruiken

- U kunt alleen .pmu-bestanden gebruiken op deze machine. Wanneer u steekgegevens gebruikt die niet zijn gemaakt met deze machine, kan storing optreden.

■ Welke USB-apparaten/media u kunt gebruiken

U kunt steekgegevens opslaan op of oproepen van USB-media. Gebruik een medium dat voldoet aan de volgende specificaties.

- USB-diskettestation
- USB Flash-station (USB-flashgeheugen)

Steekgegevens kunnen enkel worden opgeroepen.

- USB CD-ROM, CD-R, CD-RW drives

De volgende USB-media kunt u gebruiken met de USB-kaartschrijf/leesmodule.

- Secure Digital (SD)-kaart
- CompactFlash
- Memory Stick
- Smart Media
- Multi Media Card (MMC)
- XD-Picture Card



Opmerking

- Sommige USB-media zijn misschien niet bruikbaar bij deze machine. Meer bijzonderheden vindt u op onze website.
- USB-hubs kunt u niet gebruiken met deze machine. De machine herkent bovenstaande USB-apparaten of USB-geheugenkaarten niet via een USB-hub.
- De toegangslamp begint te knipperen nadat u USB-apparaten/media heeft geplaatst. Het duurt ongeveer vijf of zes seconden om de apparaten/media te herkennen. (De tijd verschilt afhankelijk van het USB-apparaat/medium).

- Wanneer het nodig is een bestandsmap te creëren, een computer gebruiken.

■ Computers en besturingssystemen met de volgende specificaties kunt u gebruiken

- Compatibele modellen:
IBM pc met een USB-poort als standaarduitrusting
IBM-compatibele pc met een USB-poort als standaarduitrusting
- Compatibele besturingssystemen:
Microsoft Windows 98SE/Me/2000/XP
(Windows 98SE vereist een stuurprogramma. Download het stuurprogramma van onze website (www.brother.com). Dit stuurprogramma is alleen geschikt voor Windows 98 Second Edition.).

■ Voorzorgsmaatregelen voor het maken en opslaan van steekgegevens op de computer

- Als de bestandsnaam van de steekgegevens niet kan worden bepaald omdat de naam speciale tekens bevat, wordt het bestand niet weergegeven. Wijzig dan de bestandsnaam.

■ Handelsmerken

- Secure Digital (SD) Card is een gedeponeerd handelsmerk van SD Card Association.
- CompactFlash is een gedeponeerd handelsmerk van Sandisk Corporation.
- Memory Stick is een gedeponeerd handelsmerk van Sony Corporation.
- Smart Media is een gedeponeerd handelsmerk van Toshiba Corporation.
- Multi Media Card (MMC) is een gedeponeerd handelsmerk van Infineon Technologies AG.
- xD-Picture Card is een gedeponeerd handelsmerk van Fuji Photo Film Co. Ltd.
- IBM is een gedeponeerd handelsmerk van International Business Machines Corporation.
- Microsoft en Windows zijn gedeponeerde handelsmerken van Microsoft Corporation.

Elk bedrijf waarvan de software wordt genoemd in deze gebruiksaanwijzing heeft een softwarelicentieovereenkomst voor zijn speciale programma's.

Alle andere merken en productnamen die in deze gebruiksaanwijzing worden genoemd, zijn gedeponeerde handelsmerken van de betreffende bedrijven. De uitleg van tekens zoals [®] en [™] is niet duidelijk beschreven in de tekst.

VOORZICHTIG

- **De USB-kabel loskoppelen:**

Vooraleer de USB-kabel los te koppelen, klikt u op het pictogram "Unplug or Eject Hardware" (hardware loskoppelen of uitwerpen) in de taakbalk van Windows(r) Me/2000 of "Safely Remove Hardware" (hardware veilig verwijderen) in de taakbalk van Windows(r) XP. Wanneer de diskette dan veilig kan worden verwijderd, koppelt u de USB-kabel los van de computer en de machine.



Controleer met Windows 98 SE of het toegangscontrolelampje niet knippert voor u de USB-kabel loskoppelt van de computer en de machine.



4

Lettersteken en decoratieve steken

Steekpatronen opslaan in het geheugen van de machine

U kunt veel gebruikte steekpatronen opslaan in het geheugen van de machine. U kunt maximaal twintig steekpatronen in het geheugen opslaan.



Opmerking

- Zet de machine niet uit terwijl “Opslaan” op de display staat. Dan raakt u het patroon dat wordt opgeslagen kwijt.



Memo

- Het opslaan van een steekpatroon duurt enkele seconden.
- Zie pagina 122 voor meer informatie over het ophalen van een opgeslagen steekpatroon

1 Druk op .



2 Druk op .

- * Druk op **SLUITEN** om terug te gaan naar het oorspronkelijke scherm zonder op te slaan.



→ Op de display ziet u “Opslaan”. Nadat het patroon is opgeslagen, keert u automatisch terug naar het oorspronkelijke scherm.

■ Als het geheugen vol is



Als dit scherm verschijnt wanneer u probeert een patroon in het geheugen op te slaan, is het geheugen te vol. Het geselecteerde steekpatroon kan er niet meer bij. Als u het steekpatroon toch in het geheugen wilt opslaan, moet u eerst een eerder opgeslagen steekpatroon wissen.

1 Druk op .

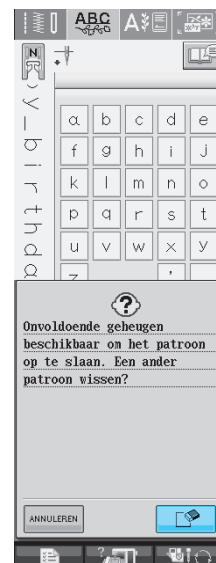
- * Druk op **ANNULEREN** om terug te gaan naar het oorspronkelijke scherm zonder op te slaan.



2 Kies het steekpatroon dat u wilt wissen.

- * Druk op  zodat het patroon verschijnt dat in die zak is opgeslagen. Als het opgeslagen steekpatroon niet in zijn geheel wordt weergegeven, druk dan op  om het hele steekpatroon te bekijken.
- * Druk op  als u besluit dat steekpatroon niet te wissen.

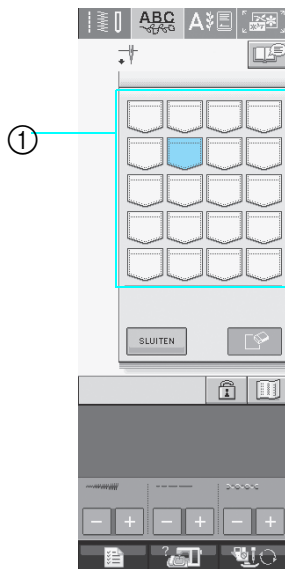

① In de zakken zijn steekpatronen opgeslagen

3 Druk op .



→ Een bevestigingsbericht verschijnt.

4 Druk op .

- * Als u besluit dat steekpatroon niet te wissen, drukt u op .



→ Het steekpatroon wordt uit het geheugen gewist en het nieuwe steekpatroon wordt daarna automatisch opgeslagen.



4

Lettersteken en decoratieve steken

Steekpatronen opslaan op USB-media (in de handel verkrijgbaar)

Wanneer u steekpatronen van de machine naar USB-media wilt zenden, sluit u het USB-medium aan op de USB-poort van de machine. Naar gelang het USB-medium dat u gebruikt, sluit u het USB-apparaat direct aan op de USB-poort van de machine of sluit u de USB-kaartschrijf/leesmodule aan op de USB-poort van de machine.



Memo

Sommige USB-media zijn misschien niet bruikbaar bij deze machine. Meer bijzonderheden vindt u op onze website.

1 Druk op .



2 Plaats het USB-medium in de USB-poort-aansluiting op de machine.

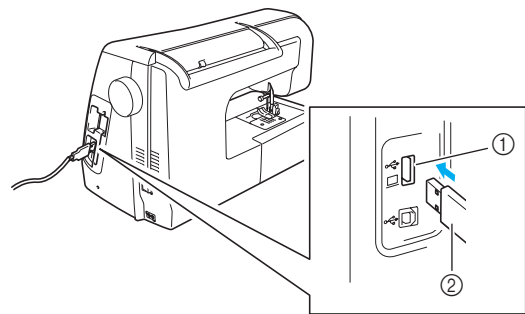

- ① USB-poort-aansluiting voor medium
- ② USB-medium



Memo

- U kunt het USB-medium op elk moment plaatsen of verwijderen.
- Plaats niets anders dan een USB-medium in de USB-mediumpoort-aansluiting. Anders beschadigt het USB-mediumstation mogelijk.

3 Druk op .

- * Druk op om terug te gaan naar het oorspronkelijke scherm zonder op te slaan.



→ Op de display ziet u "Opslaan". Nadat het patroon is opgeslagen, keert u automatisch terug naar het oorspronkelijke scherm.

Steekpatronen opslaan op de computer

Met de bijgeleverde USB-kabel kunt u de steekmachine aansluiten op uw computer en kunt u tijdelijk steekpatronen ophalen van en opslaan op uw computer.



Opmerking

- Zet de machine niet uit terwijl "Opslaan" op de display staat. Dan raakt u het patroon dat wordt opgeslagen kwijt.

1

Sluit de USB-kabel aan op de betreffende USB-poort aansluiting op de computer en op de machine.

- * U kunt de USB-kabel aansluiten op de computer en de machine, of ze nu ingeschakeld zijn of niet.

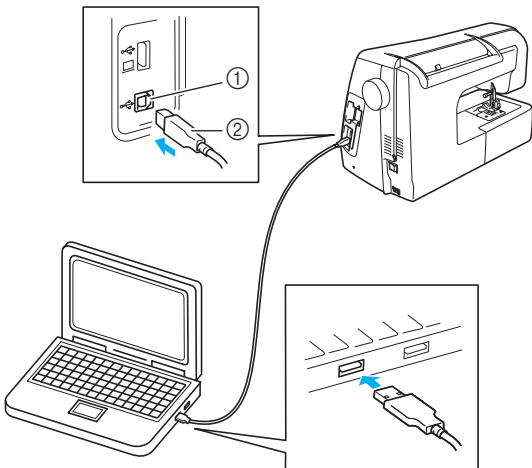

- ① USB-poort aansluiting voor computer
- ② USB-kabelaansluiting

→ Het pictogram "Verwisselbare schijf" verschijnt in "Deze computer" op de computer.



Opmerking

- De aansluitingen op de USB-kabel kunt u alleen in één richting in een aansluiting steken. Als het moeilijk is om de aansluiting aan te sluiten, gebruik dan geen kracht en controleer de richting van de aansluiting.
- Bijzonderheden over de positie van de USB-poort op de computer vindt u in de handleiding bij de betreffende apparatuur.

2

Druk op .



3

Druk op .

- * Druk op  om terug te gaan naar het oorspronkelijke scherm zonder op te slaan.



→ Het steekpatroon wordt tijdelijk opgeslagen op "Verwisselbare schijf" onder "Deze computer".



4

Lettersteken en decoratieve steken

- 4** Selecteer het pmu-bestand van het steekpatroon en kopieer het bestand naar de computer.

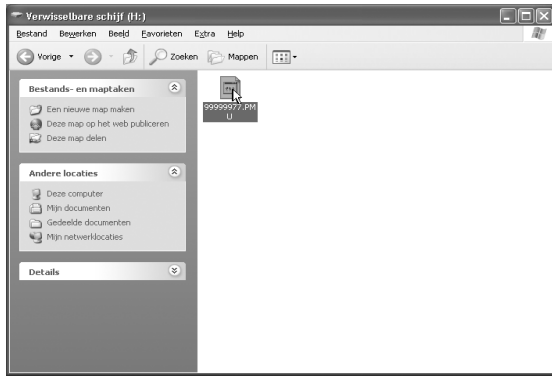

Opmerking

- Zet de machine niet uit terwijl "Opslaan" op de display staat. Dan kunt u gegevens kwijtraken.

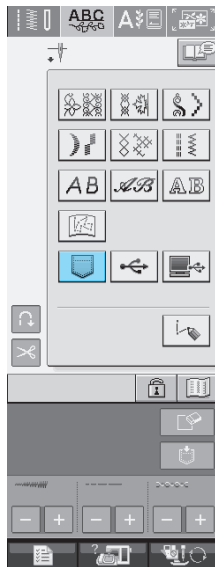

Steekpatronen ophalen uit het geheugen van de machine

- 1** Druk op .



→ In het scherm dat verschijnt kunt u een zak selecteren.

- 2** Kies het steekpatroon dat u wilt ophalen.

- * Druk op  zodat het patroon verschijnt dat in die zak is opgeslagen. Als het opgeslagen steekpatroon niet in zijn geheel wordt weergegeven, druk dan op  om het hele steekpatroon te bekijken.
- * Druk op **SLUITEN** om terug te gaan naar het oorspronkelijke scherm zonder op te slaan.

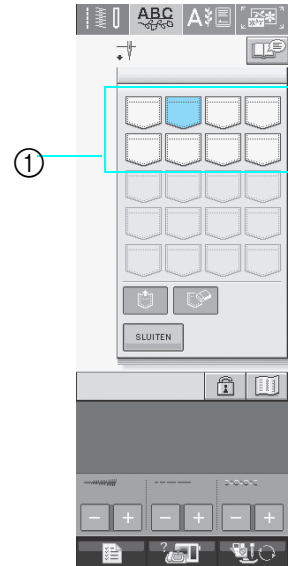

① In de zakken zijn steekpatronen opgeslagen

- 3** Druk op .

- * Druk op  om het patroon te wissen.



→ Het geselecteerde steekpatroon wordt opgehaald en het naaischerm wordt weergegeven.

Ophalen van USB-media

U kunt een bepaald steekpatroon ophalen van USB media of een map op USB media. Het steekpatroon bevindt zich mogelijk in een submap.

1 Plaats het USB-medium in de USB-poort-aansluiting op de machine (zie pagina 120).

2 Druk op .



→ Steekpatronen en een map in een hoofdmap worden getoond.

3 Druk op  wanneer er een submap is om twee of meer steekpatronen naar USB media te sorteren, waarna het steekpatroon verschijnt in de submap.

* Druk op  om terug te gaan naar het oorspronkelijke scherm zonder het steekpatroon op te halen.

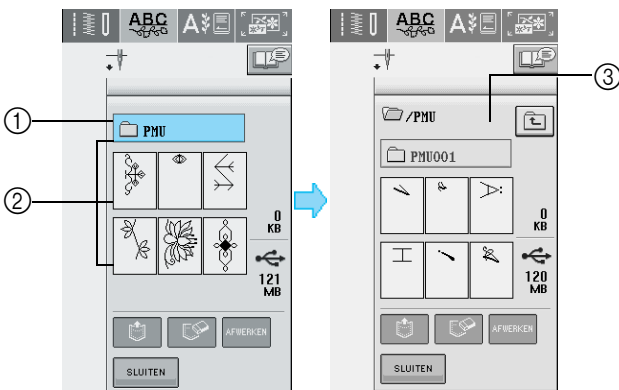



- ① Mapnaam
- ② Steekpatronen in een hoofdmap: alleen het eerste patroon is aangegeven wanneer patronen zijn gecombineerd.
- ③ Pad

→ Pad voor weergave van de huidige map bovenaan de lijst.
Steekpatronen en een map in een submap worden getoond.

* Druk op  om terug te keren naar de vorige map.

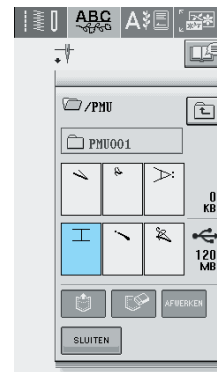
4 Druk op de toets van het steekpatroon dat u wilt ophalen.



5 Druk op .

* Druk op  om het patroon te wissen.

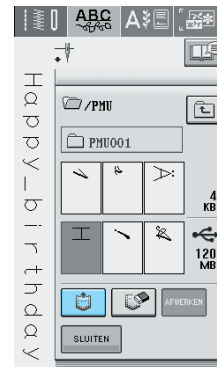

→ Het geselecteerde steekpatroon wordt opgehaald en het naaischerm wordt weergegeven.

Ophalen van de computer

1 Sluit de USB-kabel aan op de betreffende USB-poort-aansluiting op de computer en op de machine (zie pagina 121).

2 Op de computer opent u “Deze computer” en vervolgens gaat u naar “Verwisselbare schijf”.

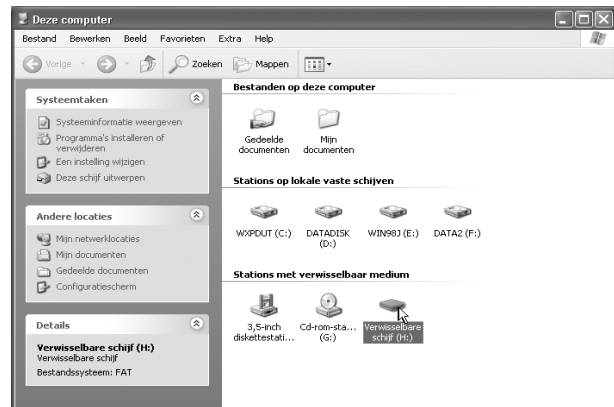

4

Lettersteken en decoratieve steken

3 Verplaats/kopieer de patroongegevens naar “Verwisselbare schijf”.

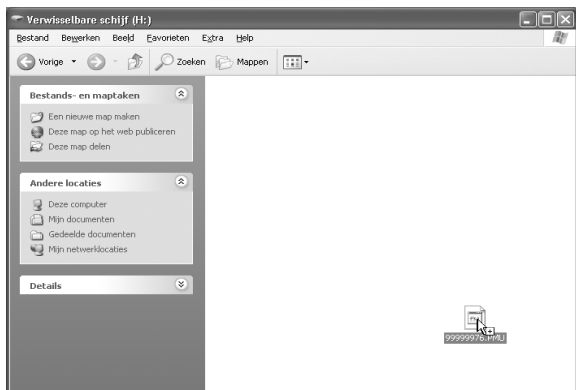

→ De steekpatroongegevens op “Verwisselbare schijf” worden naar de machine geschreven.



Opmerking

- Maak de USB-kabel niet los terwijl de gegevens worden geschreven.
- Maak geen mappen op de “Verwisselbare schijf”. Mappen worden niet weergegeven en steekpatronen in mappen kunt u dus niet ophalen.

4 Druk op .

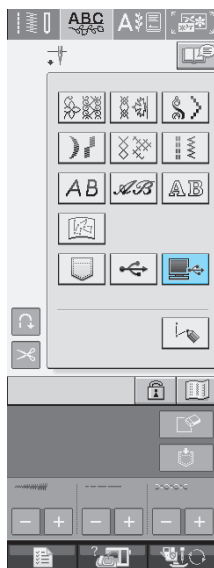

→ De patronen op de computer worden weergegeven in het patronenoverzicht.

5 Druk op de toets van het steekpatroon dat u wilt ophalen.

- * Druk op  om terug te gaan naar het oorspronkelijke scherm zonder het steekpatroon op te halen.



6 Druk op .

- * Druk op  om het patroon te wissen.



→ Het geselecteerde steekpatroon wordt opgehaald en het naaischerm wordt weergegeven.



Opmerking

- Het patroon dat u van de computer hebt opgehaald, wordt tijdelijk op de machine geschreven. Wanneer u de machine uitschakelt, wordt het patroon verwijderd. Als u het steekpatroon wilt bewaren, moet u het opslaan op de machine (zie “Steekpatronen opslaan in het geheugen van de machine” op pagina 118).

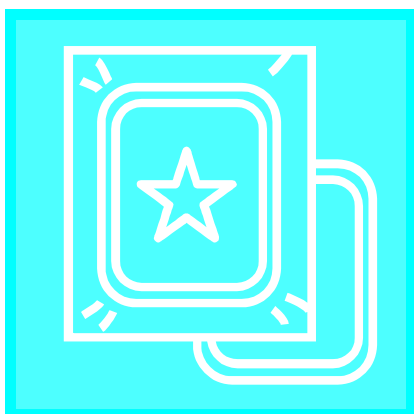

Hoofdstuk 5

Borduren

VOORDAT U GAAT BORDUREN 126

Borduren stap voor stap.....	126
Borduurvoet "W" bevestigen.....	127
Borduurtafel bevestigen.....	128
■ Over de borduurtafel.....	128
■ Borduurtafel verwijderen.....	129

PATRONEN KIEZEN 130

■ Copyright.....	130
■ Patronenoverzicht.....	131
Borduurpatronen/Erfstukpatronen/Randpatronen/ Kruissteekpatronen/Bloemletterpatronen selecteren.....	132
Letterpatronen selecteren Alphabet Character Patterns.....	133
Kaderpatronen selecteren.....	134
Patronen selecteren van borduurkaarten.....	135
■ Over borduurkaarten (afzonderlijk verkrijgbaar).....	135
Patronen kiezen van een USB-medium/computer.....	135

OVERZICHT DISPLAY VOOR BORDUREN.. 136

■ Functies van de toetsen.....	137
--------------------------------	-----

DE STOF VOORBEREIDEN 138

Opstrijksteunstof bevestigen.....	138
Stof in het borduurraam plaatsen.....	139
■ Soorten borduurramen.....	139
■ Stof plaatsen in borduurraam.....	140
■ Gebruik van het borduurvel.....	141
Kleine stukjes stof, hoeken of randen en lint of band borduren.....	141
■ Kleine stukken stof borduren.....	141
■ Randen of hoeken borduren.....	141
■ Linten of band borduren.....	142

BORDUURRAAM BEVESTIGEN..... 143

■ Borduurraam verwijderen.....	143
--------------------------------	-----

PATROONPOSITIE BEPALEN 144

Positie van patroon controleren.....	144
Voorbeeld van het patroon bekijken.....	145

BORDUURPATROON NAAIEN..... 146

Aantrekkelijke afwerkingen maken.....	146
■ Borduursteekplaatdeksel.....	146
Borduurpatronen naaien.....	147
■ Wanneer u handmatig inrijgt.....	148
Applicaties borduren.....	148

AANPASSINGEN TIJDENS HET

BORDUREN..... 150

Als de onderdraad bijna op is.....	150
Wanneer de draad afbreekt tijdens het naaien.....	151
Opnieuw beginnen vanaf het begin.....	152
Borduren hervatten nadat u de machine hebt uitgezet... ..	152

AANPASSINGEN TIJDENS HET

BORDUREN 154

Draadspanning aanpassen.....	154
■ Juiste draadspanning.....	154
■ Bovendraad is te strak.....	154
■ Bovendraad is te los.....	154
Gebruik van de automatische draadknipfunctie (knippen na kleur).....	155
Gebruik van de draadknipfunctie (knippen na springsteek).....	155
Borduursnelheid aanpassen.....	156
Garenkleurscherm wijzigen.....	157
Borduurraamdisplay wijzigen.....	158

BORDUURPATROON WIJZIGEN..... 159

■ Patroonpositie wijzigen.....	159
■ Patroon en naald in de juiste positie zetten.....	159
■ Grootte wijzigen.....	160
■ Patroon roteren.....	161
■ Horizontaal gespiegeld patroon maken.....	162
■ Steekdichtheid wijzigen (alleen letter- en kaderpatronen).....	162
■ Kleuren van letterpatronen wijzigen.....	163

GEBRUIK VAN DE GEHEUGENFUNCTIE 164

Voorzorgsmaatregelen borduurgegevens.....	164
■ Soorten borduurgegevens die u kunt gebruiken.....	164
■ Welke USB-apparaten/media u kunt gebruiken.....	164
■ Computers en besturingssystemen met de volgende specificaties kunt u gebruiken.....	164
■ Voorzorgsmaatregelen voor het maken en opslaan van steekgegevens op de computer.....	165
■ Tajima (.dst) borduurgegevens.....	165
■ Handelsmerken.....	165
Steekpatronen opslaan in het geheugen van de machine.....	166
■ Als het geheugen vol is.....	166
Borduurpatronen opslaan op USB-media (in de handel verkrijgbaar).....	168
Borduurpatronen opslaan op de computer.....	169
Patronen ophalen uit het geheugen van de machine.....	170
Ophalen van USB-media.....	170
Patronen ophalen van de computer.....	171

BORDUURAPPLICATIE 173

■ Applicatie maken met kaderpatroon (1).....	173
■ Applicatie maken met kaderpatroon (2).....	174

VOORDAT U GAAT BORDUREN

Borduren stap voor stap

Volg onderstaande stappen om de machine voor te bereiden voor borduren.

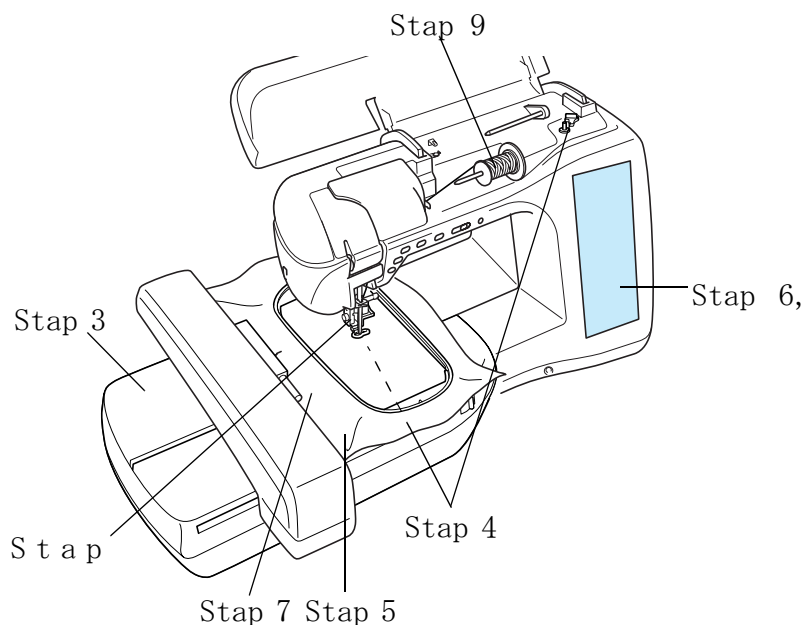

Stap nummer	Doel	Handeling	Pagina
1	Persvoet bevestigen	Bevestig borduurvoet "W".	127
2	Naald controleren	Gebruik naald 75/11 voor borduurwerk. *	36
3	Borduurtafel bevestigen	Bevestig de borduurtafel.	128
4	Onderdraad installeren	Als onderdraad windt u borduurdraad op. Vervolgens installeert u de spoel.	19
5	Stof voorbereiden	Bevestig steunstof aan de stof en bevestig dit in het borduurraam.	138
6	Patroon kiezen	Schakel de machine in een selecteer een borduurpatroon.	130
7	Borduurraam bevestigen	Bevestig het borduurraam aan de borduurtafel.	143
8	Lay-out controleren	Controleer het formaat en de plaats van het borduurwerk en pas deze zo nodig aan.	144
9	Borduurdraad installeren	Installeer de borduurdraad voor het patroon.	25

* Een 90/14 naald wordt aanbevolen wanneer u op zware stoffen of steunstoffen borduurt (bijvoorbeeld spijkerstof, schuim enz.)

Borduurvoet "W" bevestigen

! VOORZICHTIG

- Druk altijd op  op het scherm wanneer u een persvoet bevestigt. Anders loopt u mogelijk letsel op wanneer kunt per ongeluk op de "Start/stoptoets" drukt.
- Gebruik altijd borduurvoet "W" wanneer u borduurt. Wanneer u een andere persvoet gebruikt, raakt de naald de persvoet misschien. Hierdoor kan de naald buigen of breken en letsel veroorzaken.

- 1** Druk op de "Naaldstandtoets" om de naald omhoog te zetten.

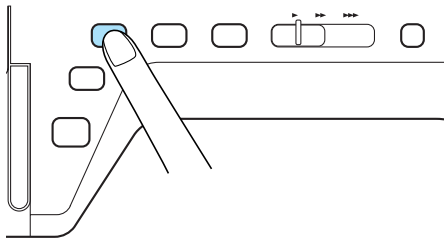

- 2** Druk op .

→ De toets ziet er zo uit: .

- 3** Haal de persvoethendel omhoog.

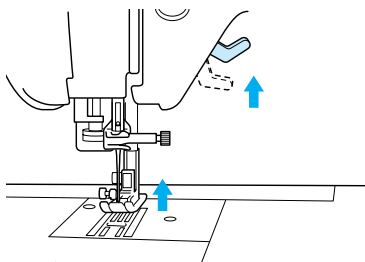

- 4** Druk op de zwarte toets op de persvoethouder en verwijder de persvoet.

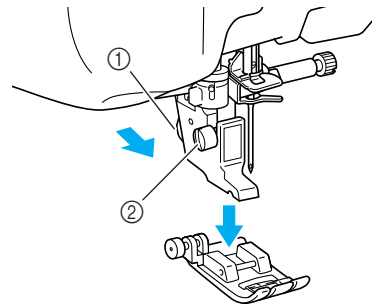

- ① Zwarte toets
② Persvoethouder

→ Verwijder de persvoet uit de persvoethouder.

- 5** Gebruik de bijgeleverde schroevendraaier om de schroef op de persvoethouder los te draaien en verwijder de persvoethouder.

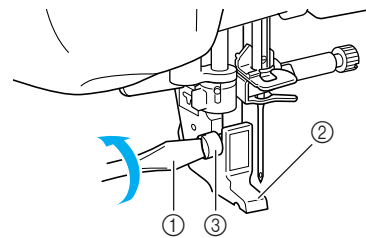

- ① Schroevendraaier
② Persvoethouder
③ Persvoethouderschroef

→ Verwijder de persvoethouder.

- 6** Zet de persvoethendel omlaag.

- 7** Plaats borduurvoet "W" zo op de persvoetstang dat de arm van borduurvoet "W" de achterkant van de naaldhouder raakt.

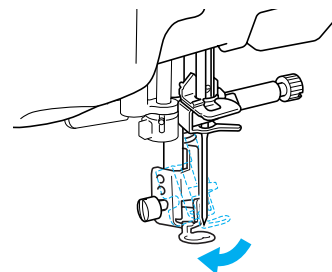

- 8** Draai met de bijgeleverde schroevendraaier de schroef op de persvoethouder stevig vast.

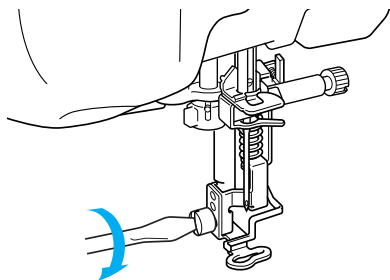

! VOORZICHTIG

- Draai met de bijgeleverde schroevendraaier de schroef op de persvoethouder stevig vast. Als de schroef los zit, kan de naald de persvoet raken. Hierdoor kunt u letsel oplopen.

- 9** Druk op  om alle toetsen te ontgrendelen.

Borduurtafel bevestigen

■ Over de borduurtafel

! VOORZICHTIG

- Verplaats de machine niet terwijl de borduurtafel daarop is bevestigd. De borduurtafel kan eraf vallen en daardoor letsel veroorzaken.
- Houd uw handen en andere voorwerpen uit de buurt van de wagen van de borduurtafel en het borduurraam wanneer de machine bezig is met borduren. Anders kunt u letsel oplopen.
- Als de borduurtafel niet normaal zoemgeluid. Dan moet u het initialisatieproces nogmaals uitvoeren. Dit betekent niet dat het apparaat slecht functioneert.

💡 Opmerking

- U kunt naaisteken naaien ook al is de borduurtafel bevestigd.
- Zet de machine uit voordat u de borduurtafel installeert. Anders kan de machine beschadigd raken.
- Raak de interne aansluiting van de borduurtafel niet aan. Daardoor kunt u de pennen op de aansluiting van de borduurtafel beschadigen.
- Oefen geen zware druk uit op de wagen van de borduurtafel en til de borduurtafel niet op aan de wagen. Anders kan de borduurtafel beschadigd raken.
- Berg de borduurtafel op in de daarvoor bestemde opbergkoffer.

- 1** Schakel de machine uit en verwijder de accessoiretafel.

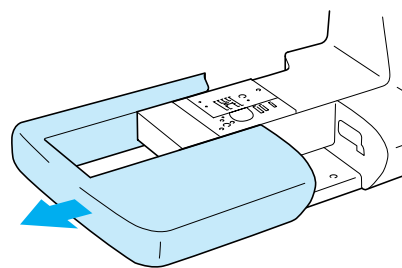

- 2** Open het deksel van de aansluitingspoort.

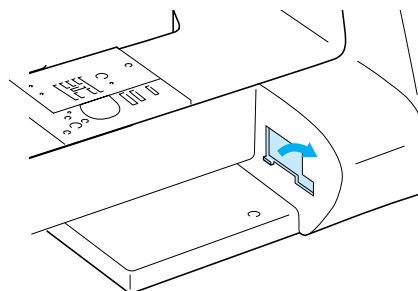

📖 Memo

Wanneer de borduurtafel niet wordt aangebracht, schuift u het afdekplaatje weer over het aansluitpunt.

- 3** Steek de verbindingspen van de borduurtafel op de juiste wijze in het aansluitpunt voor de borduurtafel op de machine. Duw zacht totdat de borduurtafel op zijn plaats klikt.

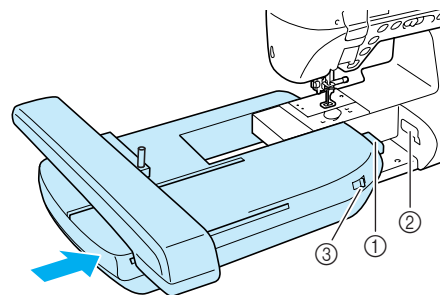

- ① Verbindingspen van de borduurtafel
- ② Aansluitpunt voor de borduurtafel op de machine
- ③ Transporteurstandschakelaar

💡 Opmerking

- Let op dat er geen ruimte open blijft tussen de borduurtafel en de naaimachine. Als er ruimte open blijft, worden de borduurpatronen niet met de juiste registratie genaaid.
- Duw de wagen niet wanneer u de borduurtafel aanbrengt op de naaimachine. Wanneer de wagen wordt verplaatst, kan de borduurtafel beschadigd raken.
- Zet beslist de transporteurstandschakelaar naar rechts om de transporteur omlaag te zetten.

4 Zet de hoofdschakelaar aan.

→ De volgende boodschap verschijnt.

5 Druk op .

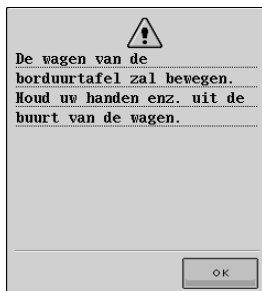

→ De wagen komt in de initialisatiestand te staan.

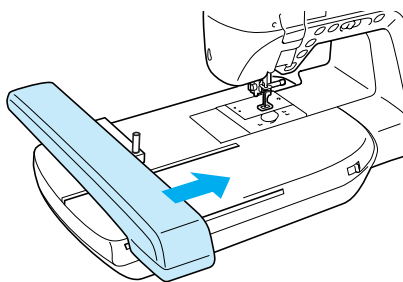



Opmerking

- Es erscheint eine Bestätigungsmeldung, dass der Rahmensicherungshebel gesenkt wird, nachdem der Wagen in seine Startposition gefahren ist.

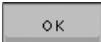

De melding verdwijnt na 15 seconden of druk op  om door te gaan met de volgende stap.

■ Borduurtafel verwijderen

1 Druk op  of op  en vervolgens op .

→ De wagen komt in de stand te staan waarin de borduurtafel kan worden verwijderd.

! VOORZICHTIG

- Verwijder het borduurraam altijd voordat u op  drukt. Anders kan het borduurraam de borduurvoet raken en letsel veroorzaken.
- De borduurtafel past niet in de opbergkoffer als u deze stap niet volgt.

2 Zet de hoofdschakelaar uit.



Opmerking

- Controleer goed of de machine uit staat. Anders kan de machine beschadigd raken.

3 Houd de ontgrendelknop ingedrukt en trek de borduurtafel uit de machine.

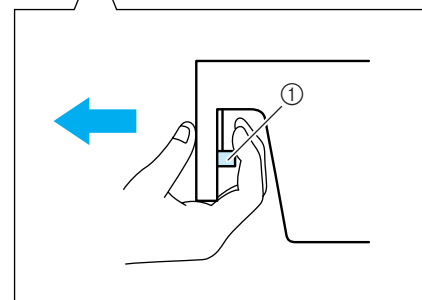
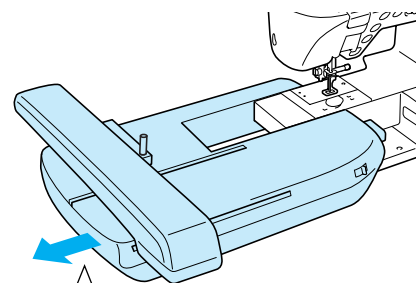

① Ontgrendelknop

! VOORZICHTIG

Til de borduurtafel niet op aan het gedeelte van de ontgrendelknop.

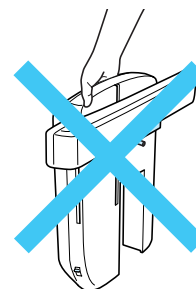

Borduren

PATRONEN KIEZEN

■ Copyright

De in de naaimachine en op de borduurkaarten opgeslagen patronen zijn slechts bedoeld voor privé-gebruik. Enig openbaar of commercieel gebruik van patronen waarop copyright rust is een overtreding van de wet op auteursrechten en is ten strengste verboden.

Er zijn veel letterpatronen en decoratieve borduurpatronen opgeslagen in het geheugen van de machine (een volledig overzicht van de patronen in het geheugen van de machine vindt u in de BEKNOPTE BEDIENINGSGIDS). U kunt ook patronen van de borduurkaarten gebruiken (afzonderlijk verkrijgbaar).

Nadat de machine geïnitieerd is en de wagen op de beginstand is gaan staan, verschijnt het scherm met het patronenoverzicht.

Mocht er een ander scherm verschijnen, druk dan op  om het onderstaande scherm weer te geven.

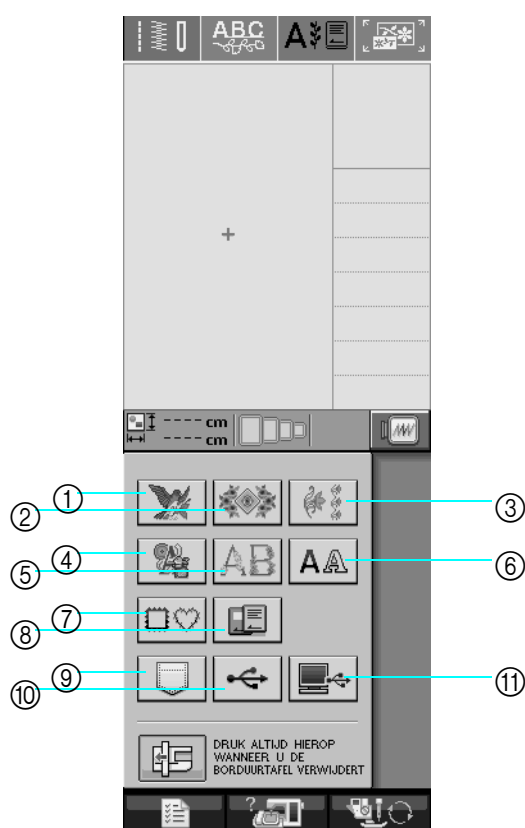

- ① Borduurpatronen
- ② Erfstukpatronen
- ③ Randpatronen
- ④ Kruissteekpatronen
- ⑤ Bloemletterpatronen
- ⑥ Letterpatronen
- ⑦ Kaderpatronen
- ⑧ Patroon van borduurkaart (afzonderlijk verkrijgbaar)
- ⑨ In het geheugen opgeslagen patronen (zie pagina 170)
- ⑩ Op USB-medium opgeslagen patronen (zie pagina 170)
- ⑪ Op de computer opgeslagen patronen (zie pagina 171)

■ Patronenoverzicht

Er zijn zeven categorieën patronen op deze machine.  geeft aan dat er meer dan een patronenoverzicht is voor die categorie.

Borduurpatronen

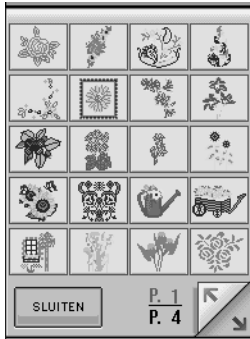

Erfstukpatronen

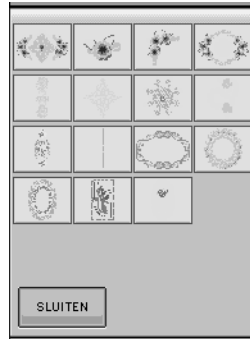

Randpatronen

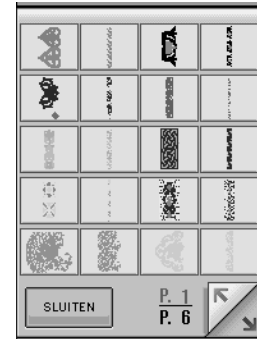

Kruissteekpatronen



Bloemletterpatronen

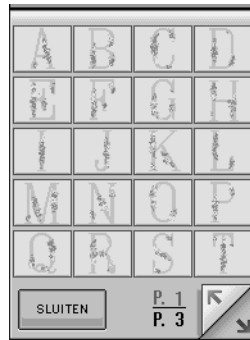

Letterpatronen

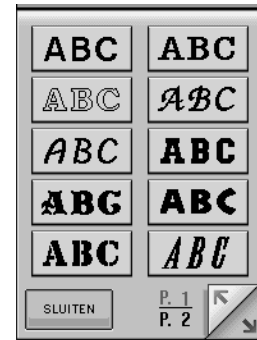

Kaderpatronen

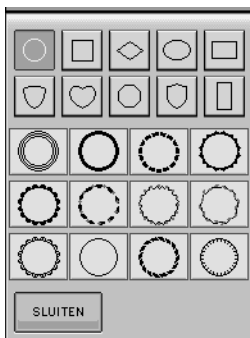

5

Borduren

Borduurpatronen/Erfstukpatronen/Randpatronen/Kruissteekpatronen/Bloemletterpatronen selecteren

- 1 Kies het soort patroon dat u wilt borduren.
- 2 Druk op de toets van het patroon dat u wilt borduren.

- * Druk op  om naar de volgende pagina te gaan.
- * Druk op  om naar de vorige pagina te gaan.

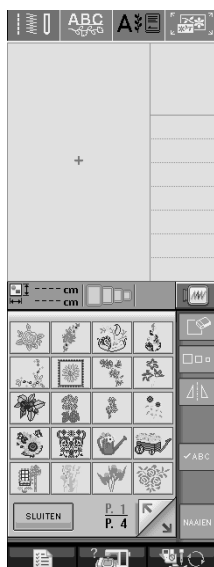

→ Het geselecteerde patroon wordt weergegeven.

- 3 Druk op  om het patroon in spiegelbeeld te borduren.

- * Als u per ongeluk een verkeerd patroon hebt gekozen, druk dan op de toets van het patroon dat u wel wilt borduren.

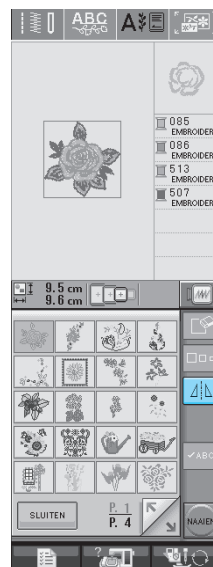

- 4 Druk op .

→ De display voor borduren verschijnt.

- 5 Ga door met zie "OVERZICHT DISPLAY VOOR BORDUREN" op pagina 136 om het patroon te borduren.

- * Als u naar het vorige scherm terug wilt gaan of een ander patroon wilt kiezen, drukt u op .

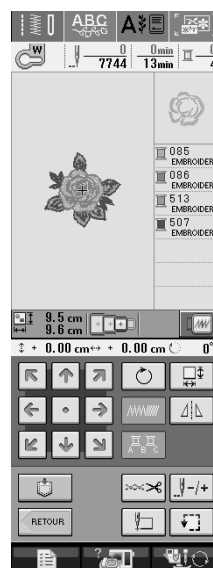





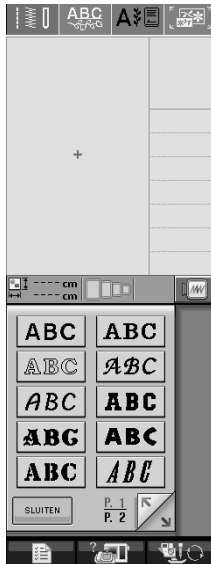

Letterpatronen selecteren Alphabet Character Patterns

1 Druk op .

2 Druk op de toets van het lettertype dat u wilt borduren.



3 Druk op     om het keuzeoverzicht te wijzigen en geef op welke letters u wilt borduren.

- * Als u de grootte van een letter wilt wijzigen, selecteert u de letter en drukt u op  om de grootte te wijzigen. Telkens wanneer u op de toets drukt, verandert de grootte van groot, naar medium naar klein.
- * Als u per ongeluk verkeerd kiest, druk dan op  om uw fout te wissen.
- * Als het patroon te klein is om het goed te kunnen zien, kunt u het controleren met .

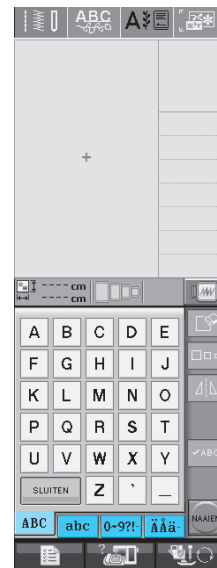

Memo

Als u letters toevoegt nadat u de grootte hebt gewijzigd, worden de nieuwe letters ingevoerd in de grootte die u hebt gekozen.

U kunt de grootte van de ingevoerde letters niet wijzigen nadat u een letterpatroon hebt gecombineerd.

4 Druk op  .



→ De display voor borduren verschijnt.

5 Ga door met zie “OVERZICHT DISPLAY VOOR BORDUREN” op pagina 136 om het patroon te borduren.

* Als u naar het vorige scherm terug wilt gaan of een ander patroon wilt kiezen, drukt u op  .

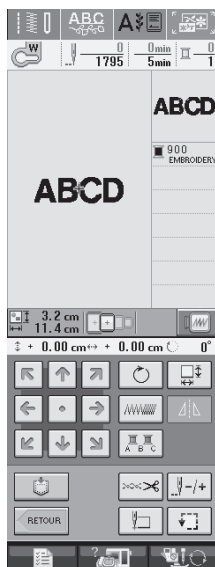

Kaderpatronen selecteren

1 Druk op  .

2 Druk boven in het scherm op de toets met de kadervorm die u wilt borduren.

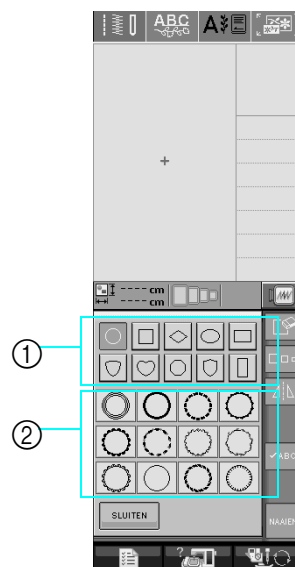

- ① Kadervormen
- ② Kaderpatronen

→ Onder in het scherm verschijnen diverse kaderpatronen met de geselecteerde vorm.

3 Druk op de toets van het kaderpatroon dat u wilt borduren.

* Als u per ongeluk een verkeerd patroon hebt gekozen, druk dan op de toets van het patroon dat u wel wilt borduren.
→ Het geselecteerde patroon verschijnt op het scherm.

4 Druk op  .

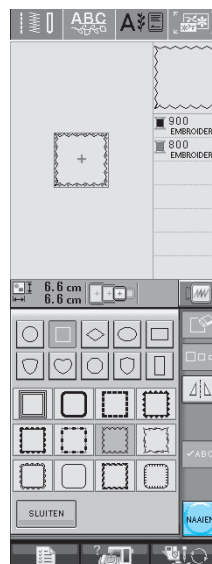

→ De display voor borduren verschijnt.

5 Ga door met zie "OVERZICHT DISPLAY VOOR BORDUREN" op pagina 136 om het patroon te borduren.

- * Als u naar het vorige scherm terug wilt gaan of een ander patroon wilt kiezen, drukt u op .

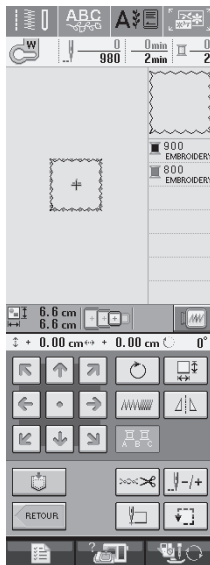

Patronen selecteren van borduurkaarten

Over borduurkaarten (afzonderlijk verkrijgbaar)

- Gebruik alleen borduurkaarten die speciaal voor deze machine zijn vervaardigd. Bij gebruik van andere kaarten kan de machine onjuist gaan werken.
- In het buitenland aangeschafte borduurkaarten kunt u niet gebruiken bij deze machine.
- Berg uw borduurkaarten op in de koffer.

Opmerking

- U mag een borduurkaart alleen plaatsen of verwijderen wanneer u  op het scherm ziet of wanneer de machine uit staat.
- Plaats de borduurkaart niet in een andere richting dan aangegeven op de kaart wordt en forceer de kaart niet in de opening. Plaats beslist geen andere voorwerpen dan borduurkaarten in de opening. Anders kan de machine beschadigd raken.

1 Steek de kaart geheel in de opening voor borduurkaarten aan de rechterkant van de machine.

- * Plaats de borduurkaart zo dat het uiteinde met de pijl erop aan de voorkant zit.

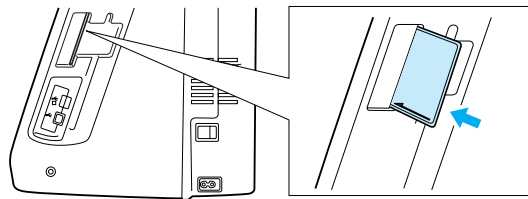

2 Druk op .

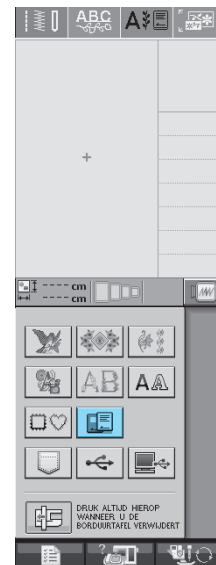

- De patronen op de borduurkaart verschijnen op het scherm met het patronenoverzicht.

3 Volg de stappen op pagina 132 om een patroon te selecteren.

Patronen kiezen van een USB-medium/computer

Hoe u patronen ophaalt van een computer of USB-medium leest u op pagina 170 t/m 172.

OVERZICHT DISPLAY VOOR BORDUREN

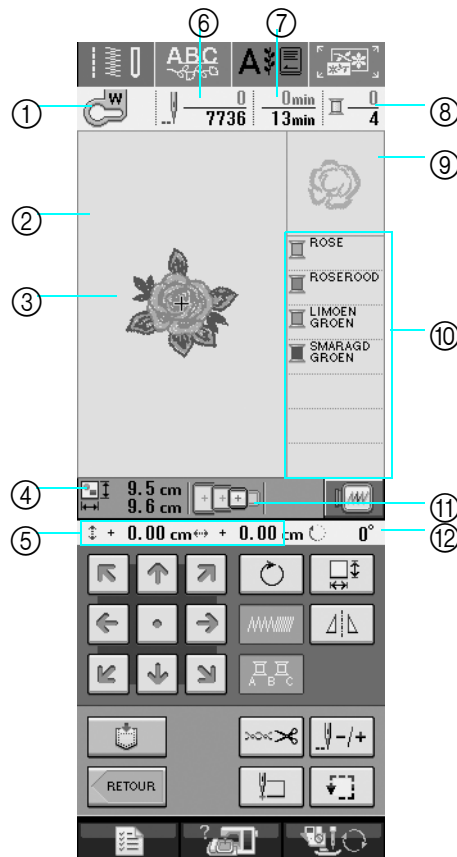

- ① Hier verschijnt de persvoetcode.
Bevestig borduurvoet “W” voor alle borduurwerken. Wanneer het persvoetsymbool op het scherm verschijnt, kunt u borduren.
- ② Hiermee wordt de grens voor borduren met het extra grote borduurraam (30 cm × 18 cm (ca. 12 inch × 7 inch)) getoond.
- ③ Hier wordt een voorbeeld van het geselecteerde patroon getoond.
- ④ Hier wordt de grootte van het geselecteerde patroon getoond.
- ⑤ Hier wordt getoond hoe ver de patroonpositie zich vanaf het midden bevindt (wanneer u de standaardpatroonpositie verplaatst).
- ⑥ Hiermee wordt getoond hoeveel steken er in het geselecteerde patroon zijn en hoeveel steken er tot nu toe zijn geborduurd.
- ⑦ Geeft aan hoeveel tijd u nodig hebt om het patroon te borduren en hoeveel tijd er tot nu toe is verlopen bij het borduren van het patroon (de tijd voor het verwisselen en automatisch afsnijden van draden is hier niet bij inbegrepen).
- ⑧ Toont het aantal kleuren in het geselecteerde patroon en het nummer van de kleur die u momenteel borduurt.
- ⑨ Toont het deel van het borduurwerk dat wordt geborduurd met de eerste garenkleur.
- ⑩ Toont de volgorde waarin de kleuren worden geborduurd.
- ⑪ Toont de borduurramen die u bij het geselecteerde patroon kunt gebruiken. Gebruik het juiste borduurraam (zie pagina 139).
- ⑫ Toont hoeveel aantal graden het patroon wordt gedraaid.

* De functie van elke toets wordt op de volgende pagina uitgelegd.

■ Functies van de toetsen

Met deze toetsen kunt u de grootte van het patroon wijzigen, het patroon roteren (draaien) enz.

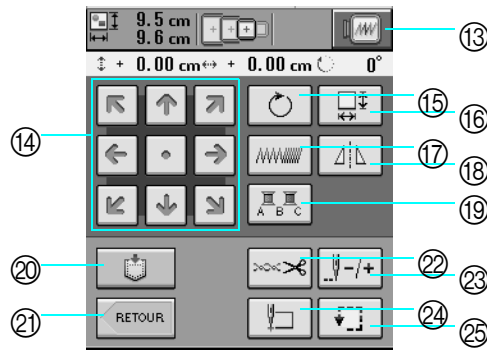

Nr.	Display	Toetsnaam	Uitleg	Pagina
13		Patroonafbeeldingstoets	Druk op deze toets om een voorbeeld te krijgen van het geborduurde patroon.	145
14		Pijltjestoetsen (Centreertoets)	Met de pijltjestoetsen verplaatst u het patroon in de betreffende richting. (Met de centreertoets zet u het patroon terug in het midden van het borduurgebied.)	159
15		Rotatietoets	Met deze toets kunt u het patroon draaien. U kunt het patroon 1 graad, 10 graden of 90 graden per keer draaien.	161
16		Groottetoets	Met deze toets kunt u de grootte van het patroon wijzigen.	160
17		Steekdichtheidstoets	Met deze toets wijzigt u de steekdichtheid van letter- of kaderpatronen.	162
18		Horizontale spiegeltoets	Met deze toets spiegelt u het patroon horizontaal.	162
19		Meerkleurentoets	Met deze toets wijzigt u de kleur van elke letter bij het naaien van letterpatronen.	163
20		Geheugentoets	Met deze toets slaat u een patroon op in het geheugen, op een USB-medium of op een computer.	166-169
21		Terugtoets	Met deze toets keert u terug naar het patronenoverzicht.	—
22		Knip-/spanningstoets	Met deze toets geeft u automatisch draadknippen, draadknippen of de draadspanning op. Voor borduren zijn deze functies automatisch ingesteld.	154-155
23		Vooruit/achteruittoets	Met deze toets verplaatst u de naald vooruit of achteruit in het patroon. Dit is handig als de draad tijdens het naaien is afgebroken of als u weer vanaf het begin wilt beginnen.	151-152
24		Beginpunttoets	Met deze toets stemt u de beginpositie van de naald af op de patroonpositie.	159
25		Controlettoets	Met deze toets controleert u de positie van het patroon. Het borduurraam gaat naar de gewenste positie, zodat u kunt controleren of er voldoende ruimte is om het patroon te naaien.	144



Opmerking

- Sommige functies zijn niet beschikbaar bij bepaalde patronen. Als de toets lichtgrijs is, kunt u die functie niet gebruiken bij het geselecteerde patroon.



5

Borduren



DE STOF VOORBEREIDEN

⚠ VOORZICHTIG

- Gebruik stof van minder dan 3 mm (ca. 1/8 inch) dik. Met stof van meer dan 3 mm (ca. 1/8 inch) dik breekt de naald wellicht.
- Wanneer u werkt met lagen met dikkere wattering, is het aan te raden de persvoethoogte aan te passen in het borduurstellingenscherf (zie hieronder).
- Voor dikke badstof raden we u aan een stuk wateroplosbare steunstof boven op de voorkant van de stof te plaatsen. Hierdoor wordt de vleug van de stof verkleind, hetgeen een mooiere afwerking geeft.

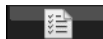

Opmerking

Druk op  en pas met  en  in het scherm PERSVOETHOOGTE de hoogte van de persvoet aan.



Opstrijksteunstof bevestigen

Voor het beste resultaat in borduurwerk gebruikt u altijd borduursteunstof. Volg de aanwijzingen op de verpakking van de steunstof die u gebruikt.

Werkt u met stoffen die niet gestreken kunnen worden (zoals badstof of stoffen met lussen die groter worden bij het strijken) of met gedeelten die u niet gemakkelijk kunt strijken. Leg dan de steunstof onder de stof zonder deze te bevestigen en plaats de stof plus steunstof vervolgens in het borduurraam. Of vraag aan uw erkende dealer wat de juiste steunstof is.

⚠ VOORZICHTIG

- Gebruik altijd borduursteunstof voor stretchstof, lichte stof, grof geweven stof of stof waarbij het patroon kan gaan trekken. Anders kan de naald breken en hierdoor kunt u letsel oplopen. Als u geen steunstof gebruikt, kan dit tot een slechte afwerking van uw borduurwerk leiden.

- 1 Gebruik een stuk steunstof dat groter is dan het borduurraam.

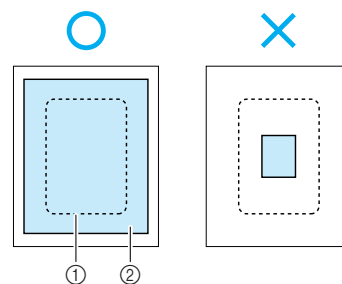

- ① Grootte van het borduurraam
- ② Opstrijksteunstof

- 2 Strijk de steunstof vast op de achterkant van de stof.

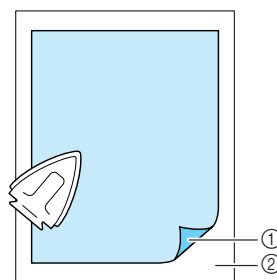

- ① Bevestigingskant van de steunstof
- ② Stof (achterkant)



Memo

- Borduurt u op dunne stof, zoals organdie of batist, of op ruwharige stof zoals badstof of corduroy? Dan krijgt u het beste resultaat met wateroplosbare steunstof (afzonderlijk verkrijgbaar). De wateroplosbare steunstof lost volledig op in water, waardoor het borduurwerk een mooiere afwerking verkrijgt.

Stof in het borduurraam plaatsen

Soorten borduurramen

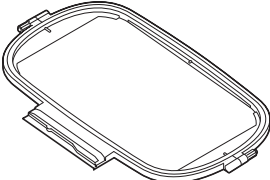
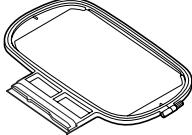
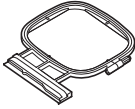
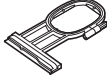
Extra groot	Groot	Medium	Klein
			
Hiermee kunt u een vlak van 30 cm × 18 cm (ca. 12 inch × 7 inch) borduren	Hiermee kunt u een vlak van 18 cm × 13 cm (ca. 7 inch × 5 inch) borduren	Hiermee kunt u een vlak van 10 cm × 10 cm (ca. 4 inch × 4 inch) borduren	Hiermee kunt u een vlak van 2 cm × 6 cm (ca. 1 inch × 2-1/2 inch) borduren
Te gebruiken wanneer u verbonden of gecombineerde letters of patronen of grote patronen borduurt.	Te gebruiken voor borduurpatronen tussen 10 cm × 10 cm (ca. 4 inch × 4 inch) en 18 cm × 13 cm (ca. 7 inch × 5 inch).	Te gebruiken voor borduurpatronen van minder dan 10 cm x 10 cm (ca. 4 inch × 4 inch).	Te gebruiken voor het borduren van namen of heel kleine patronen.

Een borduurframe van 26 cm × 16 cm (ong. 10-1/4 inch × 6-1/4 inch) is geschikt.
De verschillende borduurramen staan in de display.

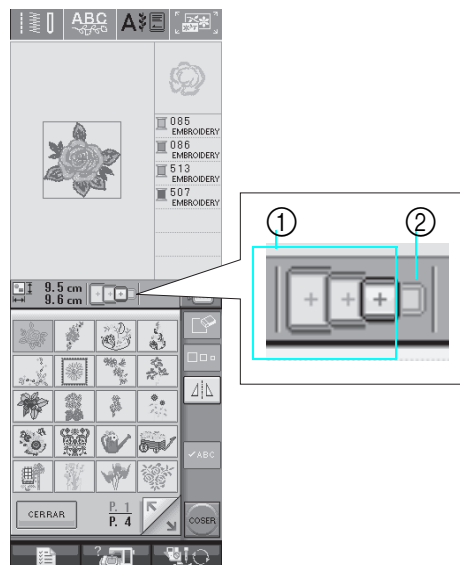

- ① Kan worden gebruikt
- ② Kan worden gebruikt niet

! VOORZICHTIG

- Als u een te klein borduurraam gebruikt, kan de persvoet het raam tijdens het borduren raken. Hierdoor kunt u letsel oplopen.



5

Borduren

■ Stof plaatsen in borduurraam



Opmerking

- Als u de stof losjes in het borduurraam plaatst, wordt het borduurontwerp niet goed genaaid. Leg de stof op een gelijkmatig oppervlak en trek de stof voorzichtig strak in het raam. Volg onderstaande stappen om de stof op de juiste wijze te plaatsen.

- 1 Haal de afstelschroef omhoog en draai deze los om het binnenraam te verwijderen.

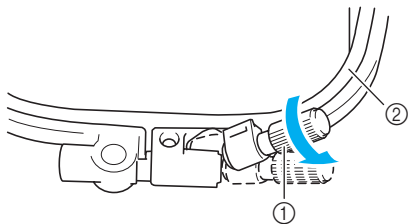

- 1 Afstelschroef
- 2 Binnenraam

- 2 Leg de stof met de voorkant naar boven op het buitenraam.

Plaats het binnenraam opnieuw in het buitenraam met \triangle van het binnenraam tegenover ∇ van het buitenraam.

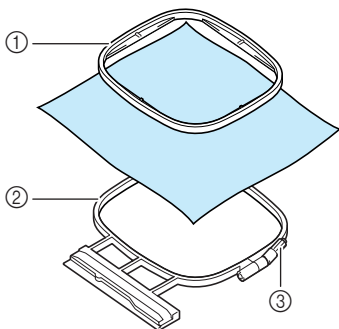

- 1 Binnenraam
- 2 Buitenraam
- 3 Afstelschroef

- 3 Draai de afstelschroef licht aan en trek aan de randen en de hoeken van de stof om de stof glad te trekken. Draai de schroef niet los.

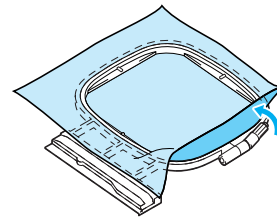

Memo

Wanneer u het extra grote borduurraam gebruikt, draait u de afstelschroeven boven op en onder op het raam zo vast dat de ruimten aan de boven- en onderkant van het raam gelijk zijn.

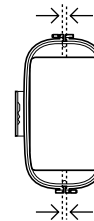

- 4 Trek de stof enigszins strak en draai de afstelschroef vast, zodat de stof licht gespannen blijft.

- * Nadat u aan de stof hebt getrokken, controleert u of de stof strak is.

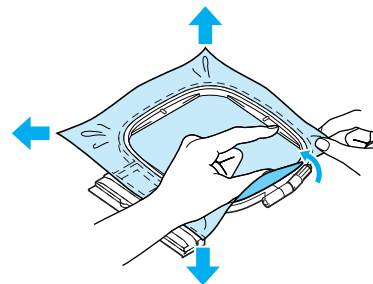

- * Let op dat de binnen- en buitenramen gelijk zijn voordat u begint met borduren.

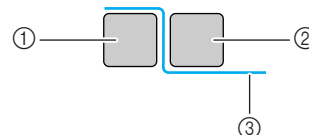

- 1 Buitenraam
- 2 Binnenraam
- 3 Stof



Memo

Trek aan alle vier de hoeken en alle vier de randen aan de stof. Terwijl u aan de stof trekt, draait u de afstelschroef van het raam vast.

- 5** Zet de afstelschroef in de oorspronkelijke stand.

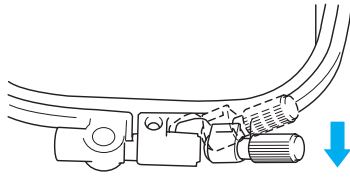

■ Gebruik van het borduurvel

Wanneer u het patroon op een speciale plek wilt borduren, gebruikt u het borduurvel met het raam.

- 1** Markeer met een krijtje de plek op de stof waar u wilt borduren.

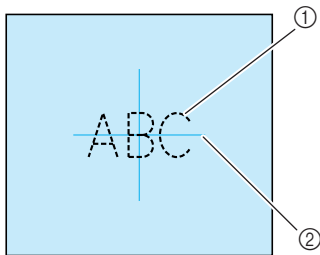

- ① Borduurpatroon
② Markering

- 2** Leg het borduurvel op het binnenraam. Laat de lijnen op het borduurvel samenvallen met de markering die u op de stof hebt gemaakt.

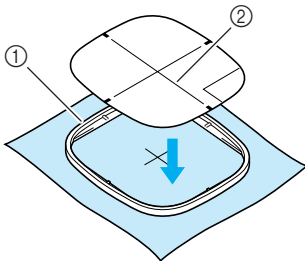

- ① Binnenraam
② Lijn

- 3** Rek de stof enigszins, zodat vouwen en kreukels verdwijnen. Plaats vervolgens het binnenraam in het buitenraam.

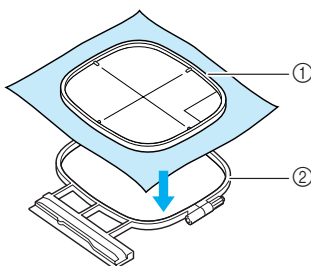

- ① Binnenraam
② Buitenraam

- 4** Verwijder het borduurvel.

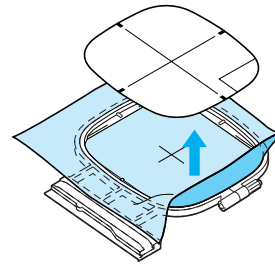

Kleine stukjes stof, hoeken of randen en lint of band borduren

Gebruik borduursteunstof voor extra steun. Verwijder de steunstof voorzichtig nadat u klaar bent met borduren. Bevestig de steunstof zoals hieronder aangegeven. We raden u aan borduursteunstof te gebruiken.

■ Kleine stukken stof borduren

Gebruik textiellijm om het kleine stukje stof op het grotere stuk stof in het borduurraam te plakken. Als u liever geen textiellijm gebruikt, bevestigt u de steunstof met rijgsteken.

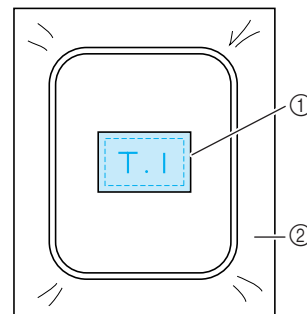

- ① Stof
② Steunstof

■ Randen of hoeken borduren

Gebruik textiellijm om het kleine stukje stof op het grotere stuk stof in het borduurraam te plakken. Als u liever geen textiellijm gebruikt, bevestigt u de steunstof met rijgsteken.

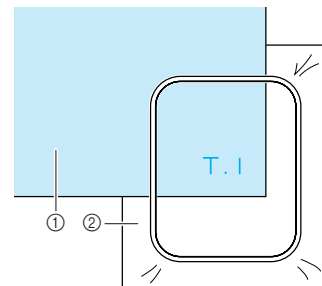

- ① Stof
② Steunstof



5

Borduren

■ Linten of band borduren

Zet het lint of het band vast met dubbelzijdig plakband of wat textiellijm.

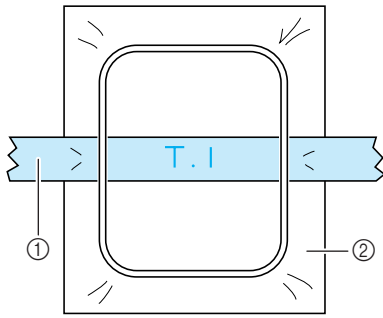

- ① Lint of band
- ② Steunstof

BORDUURRAAM BEVESTIGEN



Opmerking

Wind de spoel op en plaats de spoel voordat u het borduurraam aanbrengt.

- 1** Druk op de "Persvoettoets" om de persvoet omhoog te zetten.

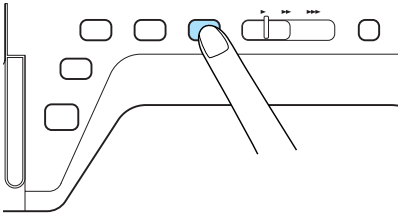

- 2** Laat de borduurraamgeleider langs de rechterraand van de borduurraamhouder vallen.

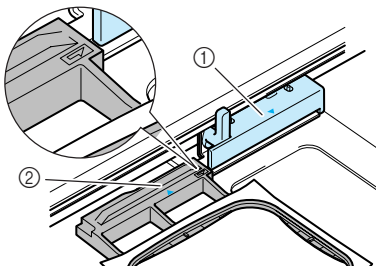

- ① Borduurraamhouder
② Borduurraamgeleider

- 3** Schuif het borduurraam in de houder. Zorg dat \triangle van het borduurraam tegenover ∇ op de houder staat.

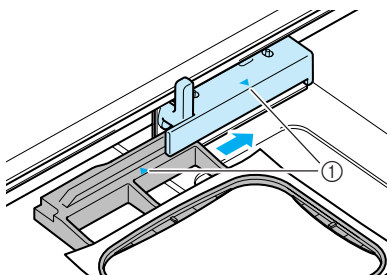

- ① Pijl

- 4** Zet de raambevestigingshendel omlaag, op gelijk niveau met het raam. Zo zet u het borduurraam vast in de borduurraamhouder.

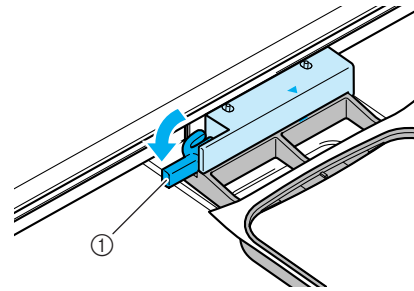

- ① Raambevestigingshendel



VOORZICHTIG

- Als u de raambevestigingshendel niet omlaag zet, wordt het borduurpatroon mogelijk niet goed genaaid, of raakt de persvoet het borduurraam, waardoor u mogelijk letsel oploopt.

■ Borduurraam verwijderen

- 1** Zet de raambevestigingshendel omhoog.

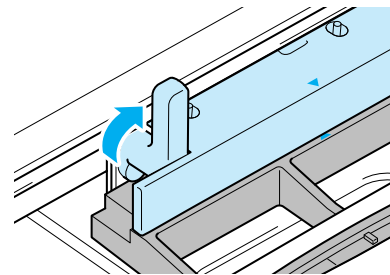

- 2** Trek het borduurraam naar u toe.

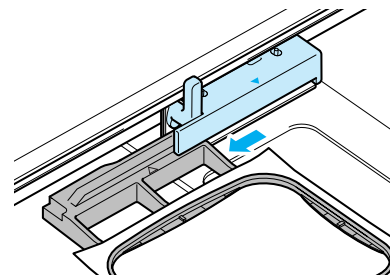

5

Borduren

PATROONPOSITIE BEPALEN

Normaliter bevindt het patroon zich midden in het borduurraam. Alvorens te gaan borduren kunt u de plaatsing controleren en wijzigen.

Positie van patroon controleren

Het borduurraam verplaatst zich en de patroonpositie wordt weergegeven. Let goed op het borduurraam zodat het patroon op de juiste plaats wordt geborduurd.

1 Druk op .

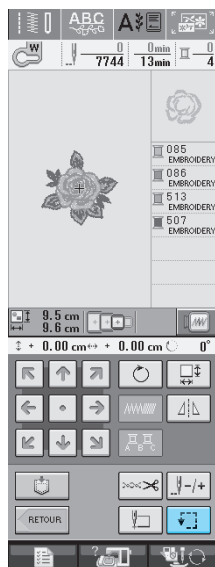

→ Het volgende scherm verschijnt.

2 Druk in  op de toets voor de positie die u wilt controleren.

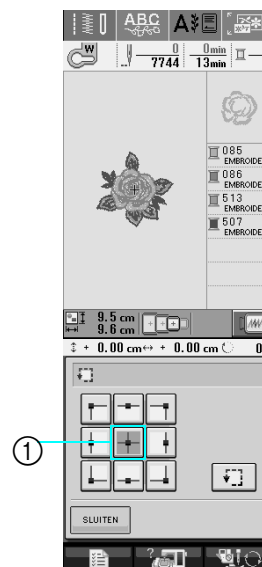

- ① Geselecteerde positie
- De naald verplaatst zich naar de geselecteerde positie op het patroon.

Memo

Druk op  om het hele borduurgebied te zien. Het borduurraam verplaatst zich en het borduurvlak wordt weergegeven.

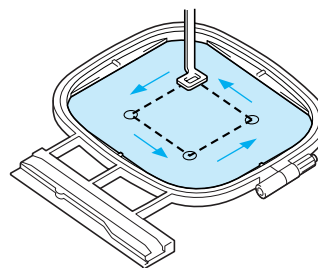

VOORZICHTIG

- Zorg dat de naald omhoog staat wanneer het borduurraam zich verplaatst. Als de naald omlaag staat, kan de naald breken en letsel veroorzaken.

Voorbeeld van het patroon bekijken

1 Druk op .



→ U ziet een voorbeeld van het patroon zoals het wordt geborduurd..

2 Druk op  om het borduuraan te kiezen dat in het voorbeeld wordt gebruikt.

- * Ramen die lichtgrijs zijn weergegeven, kunt u niet selecteren.
- * Druk op  om een voorbeeld over het gehele scherm te krijgen.
- * U kunt het patroon borduren zoals het verschijnt op het volgende scherm.



→ U kunt beginnen vanuit dit scherm door op de "Start/stoptoets" te drukken.

3 Druk op  om terug te gaan naar het oorspronkelijke scherm.



5

Borduren

BORDUURPATROON NAAIEN

Aantrekkelijke afwerkingen maken

Bij het maken van mooi borduurwerk komen vele factoren kijken. Het gebruik van de juiste steunstof (zie pagina 138) en bevestiging van de stof in het borduurraam (zie pagina 139) zijn twee belangrijke factoren die we reeds hebben genoemd. Een ander belangrijk punt is de keuze van de juiste naald en draad. Zie de onderstaande uitleg over draad.

Draad	Bovendraad	Gebruik borduurgaren of country borduurgaren dat speciaal voor deze naaimachine bestemd is. Ander borduurgaren geeft mogelijk geen optimale resultaten.
	Onderdraad	Gebruik als onderdraad borduurgaren dat speciaal voor deze naaimachine bestemd is. Wanneer u werkt met andere soorten borduuronderdraad, gebruikt u het spoelhuis (roze schroef) dat wordt geleverd bij deze machine (Het spoelhuis dat oorspronkelijk is geïnstalleerd op de machine heeft een groene schroef). (In pagina 210 leest u hoe u het spoelhuist verwijdert.)



Memo

Als u ander garen gebruikt dan het hierboven vermelde, wordt het borduurwerk mogelijk niet goed genaaid.



Opmerking

- Controleer vóór het borduren of er genoeg draad in de spoel zit. Als u doorgaat met naaien met onvoldoende garen in de spoel, kan de draad verstrikt raken.
- Laat geen voorwerpen liggen binnen het bereik van het bewegende borduurraam. Het raam kan het voorwerp raken, waardoor het borduurpatroon mogelijk slecht wordt afgewerkt.
- Wanneer u grote kledingstukken borduurt (vooral jasjes of andere zware stoffen), moet u zorgen dat de stof niet over de tafel hangt. Anders kan de borduurtafel niet vrij bewegen, waardoor het patroon mogelijk anders uitvalt dan verwacht.

■ Borduursteekplaatdeksel

Afhankelijk van het soort stof, steunstof of garen dat u gebruikt, kan de bovendraad onder bepaalde omstandigheden gaan lussen. Plaats in dat geval het bijgeleverde deksel op de steekplaat. Plaats hiertoe de twee uitsteeksels op de onderkant van het deksel in de inkepingen op de steekplaat zoals hieronder aangegeven.

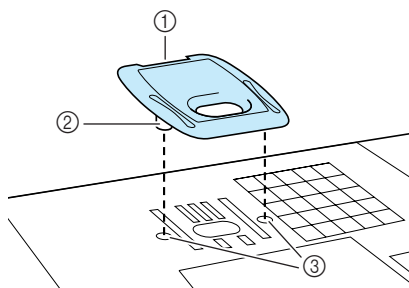

- ① Gleuf
- ② Uitsteeksel
- ③ Inkeping

Wilt u dit deksel verwijderen, leg dan uw nagel in de gleuf, waarna u het deksel eruit tilt.



VOORZICHTIG

- Druk het borduursteekplaatdeksel zo ver mogelijk op de steekplaat. Als het steekplaatdeksel niet stevig bevestigd is, kan de naald breken.



Opmerking

- Gebruik het borduursteekplaatdeksel niet bij andere toepassingen dan borduurwerk.

Borduurpatronen naaien

Voorbeeld:

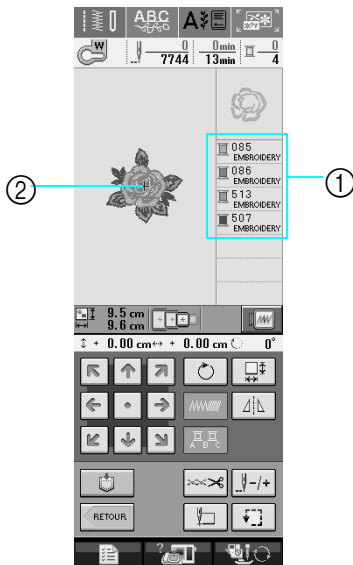

- ① Volgorde borduurkleuren
- ② Cursor



Memo

De [+] cursor verplaatst zich over het patroon en geeft aan welk gedeelte van het patroon op dat moment wordt geborduurd.

- 1 Rijk de machine in met de eerste kleur (zie "Inrijgen met de Automatisch inrijgtoets" op pagina 25).

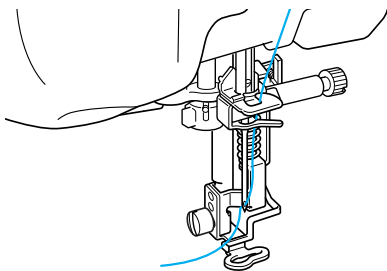

- 2 Druk op de "Persvoettoets" om de persvoet omlaag te zetten en druk op de "Start/stop-toets" om te beginnen met borduren.

→ Nadat de eerste kleur helemaal is geborduurd, knipt de machine de draden automatisch af en stopt daarna. Vervolgens wordt de persvoet automatisch omhoog gezet. Op het borduurkleurvolgordescherf komt de volgende kleur bovenaan te staan.



Memo

Als er nog een stuk draad aan het begin van het naaien is overgebleven, naait u hier misschien overheen wanneer u doorgaat met de rest van het patroon. Als het gehele patroon eenmaal geborduurd is, is het erg lastig om het extra stuk draad nog te verwijderen. Knip de overtollige draad dus aan het begin af.

- 3 Verwijder het garen voor de eerste kleur uit de machine. Rijk de machine in met de volgende kleur.

- 4 Herhaal dezelfde stappen voor het borduren van de overige kleuren.

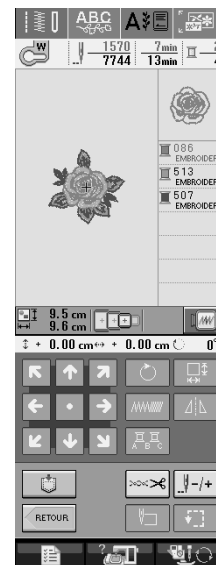

→ Wanneer de laatste kleur is genaaid, verschijnt "Naaien beëindigen" op het scherm. Druk op (OK) en het oorspronkelijke scherm verschijnt weer.



Memo

De draadknipfunctie is oorspronkelijk ingesteld om overtollige overspringende draden af te knippen (waar patronen met elkaar worden verbonden). Er kan een stukje bovendraad achterblijven op de stof bij het begin van het stiksel, afhankelijk van het gebruikte soort draad en stof. Snij dit overtollige stukje draad af wanneer u klaar bent met borduren. *Wanneer de functie is uitgeschakeld, knip dan met een schaar de overtollige overspringende draden af nadat het patroon klaar is. Zie pagina 155 voor informatie over de draadknipfunctie.



5

Borduren

■ Wanneer u handmatig inrijgt

- 1 Rijk de machine in met de eerste kleur (zie "Handmatig inrijgen" op pagina 27).

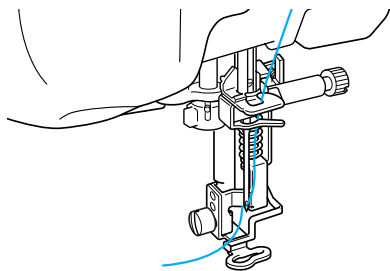

- 2 Zet de persvoet omlaag en druk vervolgens op de "Start/stoptoets" om te beginnen met borduren. Druk na vijf à zes steken nogmaals op de "Start/stoptoets" om de machine te stoppen.

- 3 Knip de overtollige draad aan het eind van de naad af. Als het eind van de naad zich onder de persvoet bevindt, zet u de persvoet omhoog en knipt u de overtollige draad daarna af.

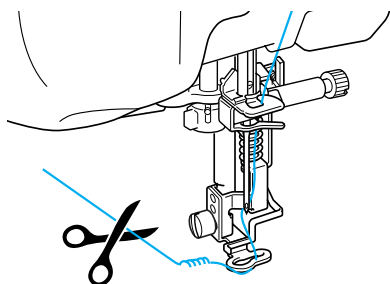

Memo

Als er nog een stuk draad aan het begin van het naaien is overgebleven, naait u hier misschien overheen wanneer u doorgaat met de rest van het patroon. Als het gehele patroon eenmaal geborduurd is, is het erg lastig om het extra stuk draad nog te verwijderen. Knip de overtollige draad dus aan het begin af.

- 4 Druk opnieuw op de "Start/stoptoets" om de machine weer te starten.
- 5 Herhaal stap 3 en 4 van het vorige gedeelte.

Applicaties borduren

Bij sommige patronen is een applicatie in het patroon nodig.

Bij het borduren van patronen met een applicatie staat er in het borduurkleurvolgordeschermb eerst "Applicatiemateriaal", "Applicatiepositie" en "Applicatie" en daarna de volgorde van de kleuren van het patroon om de applicatie heen.



Memo

Afhankelijk van de instelling voor de volgorde van de borduurkleuren op de display ziet u



- 1 Strijk de steunstof vast op de achterkant van het applicatiemateriaal.

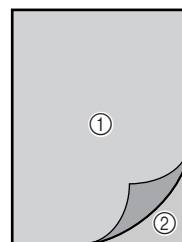

- ① Applicatiemateriaal (katoen, vilt, enz.)
- ② Opstrijksteunstof

- 2 Plaats het applicatiemateriaal op het borduurraam en druk vervolgens op de "Start/stoptoets" om de omtrek van de applicatie te naaien.

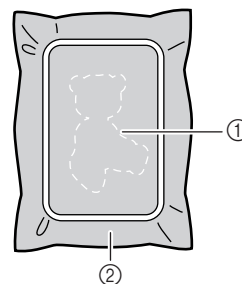

- ① Omtrek van de applicatie
- ② Applicatiemateriaal



Memo

De borduurprocedure is gelijk aan de procedure op pagina pagina 147 t/m 148.

→ De machine naait rond de omtrek van de stukken applicatie en stopt dan.

- 3** Verwijder het applicatiemateriaal uit het borduurraam en knip het voorzichtig af langs het stiksel. Verwijder vervolgens zorgvuldig alle stikdraad.

* Knip zorgvuldig het patroon uit op de omtrek die u zojuist hebt genaaid. Knip niet binnen het gebied van de steken, want dan zal de applicatiesteek de applicatie niet pakken.

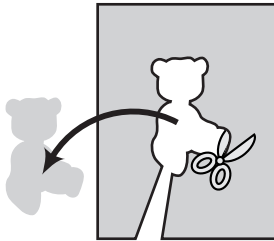

- 4** Plaats de basisstof op het borduurraam.

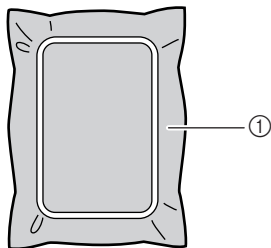

① Basisstof

- 5** Druk op de “Start/stoptoets” om de positie van de applicatie te naaien.

* Gebruik dezelfde kleur garen als u wilt gebruiken om de applicatie te bevestigen in stap **7**.

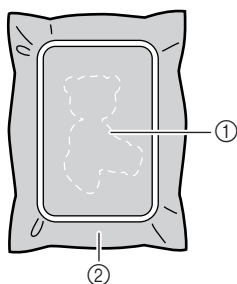

① Applicatiepositie
② Basisstof

→ De machine naait rond de positie van de applicatie en stopt dan.

- 6** Breng enige textiellijm aan op de achterkant van de applicatie en bevestig het op de applicatiepositie volgens het omtrekstiksel.

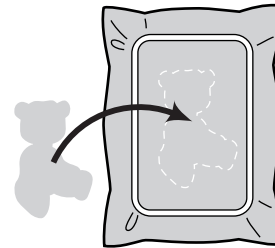

Memo

Als het applicatiemateriaal erg licht is, moet u misschien geschikt verstevigingsmateriaal op de achterkant aanbrengen om de stof te verstevigen en de applicatie aan te brengen. Breng de applicatie met een strijkijzer op de gewenste plaats aan. Haal de stof niet uit het raam om het applicatiemateriaal erop te strijken.

- 7** Druk op de “Start/stoptoets”.

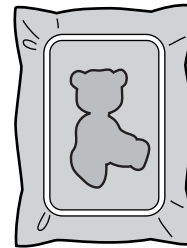

Memo

Sommige patronen tonen niet alle drie de applicatiestappen. Soms wordt de applicatiestap op het scherm getoond als een kleur.

→ Vervolgens wordt de applicatie voltooid.

- 8** Verwissel de bovendraad en voer de rest van het borduurwerk uit.

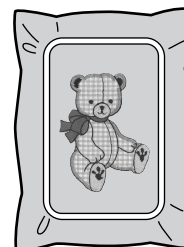

Memo

- Hierbij komt mogelijk enige lijm op de persvoet, naald en de steekplaat terecht. Borduur eerst het applicatiepatroon af en verwijder dan de lijm.
- Voor een optimaal naairesultaat knipt u alle draden af tussen de kleurstappen.



5

Borduren



AANPASSINGEN TIJDENS HET BORDUREN



Opmerking

- Stoot niet tegen de wagen van de borduurtafel of de persvoet wanneer u het borduurraam verwijdt of bevestigt. Anders wordt het patroon niet juist geborduurd.

Als de onderdraad bijna op is

Wanneer de onderdraad bijna op raakt tijdens het borduren stopt de machine en verschijnt de volgende boodschap. Druk op  en rijg de onderdraad opnieuw in volgens onderstaande aanwijzingen. U kunt nog tien steken naaien zonder de machine opnieuw in te rijgen, wanneer u drukt op . De machine stopt na tien steken te hebben genaaid.



1 Druk op .

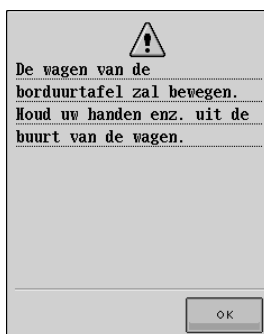

→ De wagen verplaatst zich en de draad wordt automatisch afgeknipt.

2 Ontgrendel de raambevestigingshendel en verwijder het borduurraam.

- * Druk daarbij niet te hard op de stof. Anders kan de stof los in het borduurraam gaan zitten.

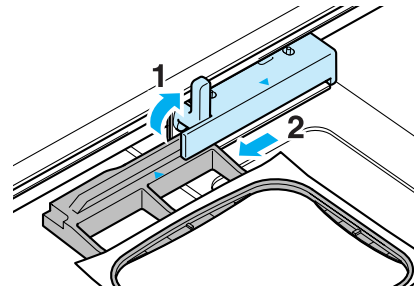

3 Plaats een opgewonden spoel in de machine en bevestig het borduurraam weer.

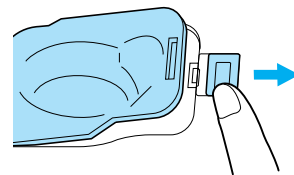

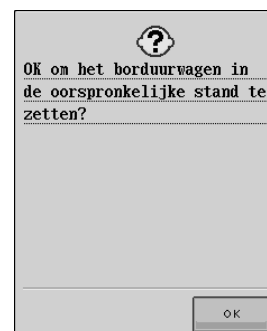

4 Druk op .







→ De wagen gaat terug naar zijn oorspronkelijke stand.



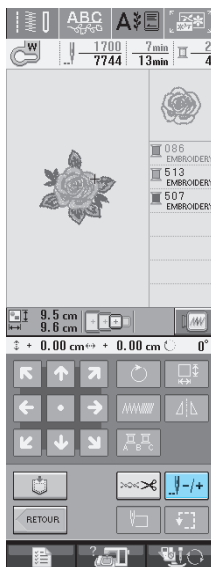

5 U kunt teruggaan naar de plek in het patroon waar u stopte met naaien, door stap **3** t/m **6** in het volgende gedeelte te volgen.

Wanneer de draad afbreekt tijdens het naaien

- 1 Druk op de "Start/stoptoets" om de machine te stoppen.
- 2 Als de bovendraad afgebroken is, rijg de bovendraad dan opnieuw in. Als de spoeldraad afgebroken is, drukt u op  en volgt u de aanwijzingen in stap 1 t/m 4 van het vorige gedeelte om de spoel opnieuw te installeren.
- 3 Druk op .



- 4 Druk op ,  of  om de naald het juiste aantal steken terug te zeggen naar de plek waar de draad afbrak.

- * Als u niet terug kunt gaan naar de plaats waar de draad is afgebroken, druk dan op  om de kleur te selecteren en naar de beginpositie van de geselecteerde kleur te gaan. Ga daarna met , , of  vooruit naar de positie iets vóór de plaats waar de draad is afgebroken.

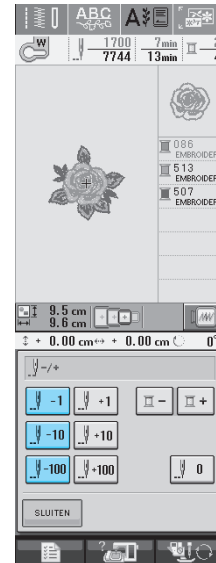

- 5 Druk op  om terug te gaan naar het oorspronkelijke scherm.
- 6 Druk op de "Persvoettoets" om de persvoet omlaag te zetten en druk op de "Start/stoptoets" om te verder te gaan met borduren.



5

Borduren

Opnieuw beginnen vanaf het begin

- 1 Druk op .

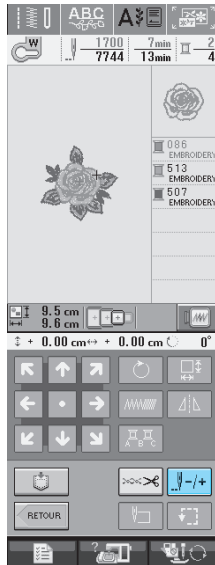

- 2 Druk op .

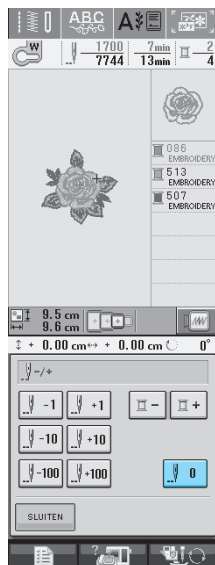

→ Het borduurraam verplaatst zich zo dat de naald terugkeert naar de beginstand van het patroon.

- 3 Druk op de "Persvoettoets" om de persvoet omlaag te zetten en begin met naaien.

Borduren hervatten nadat u de machine hebt uitgezet

De huidige kleur en het huidige steeknummer worden opgeslagen wanneer u stopt met borduren. De volgende keer dat u de machine inschakelt, kunt u kiezen of u de gestopte naaihandeling wilt voortzetten of niet.



Memo

Ook al valt de stroom uit midden in het borduurwerk, wanneer u de machine weer inschakelt, gaat de machine terug naar het punt waar het borduurwerk was gestopt.

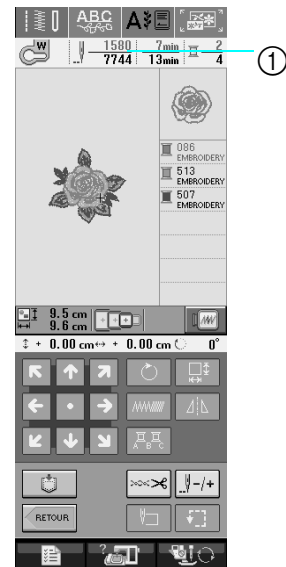

- ① Huidige steeknummer toen het borduren werd gestopt



Opmerking

Verwijder de borduurtafel niet, anders blijft het ontwerp niet bewaard in het geheugen.



1 Zet de hoofdschakelaar aan.



2 Volg de instructies op het scherm en verwijder de borduurring.

→ De volgende boodschap verschijnt.

3 Druk op de .

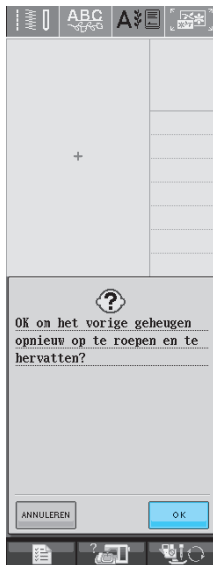

→ Het vorige naaischerm dat werd weergegeven voordat de machine werd uitgeschakeld, verschijnt.



Memo

Als u een nieuwe handeling wilt starten, drukt u op de  zodat het patroonkeuzescherm verschijnt.

4 Ga door met borduren.

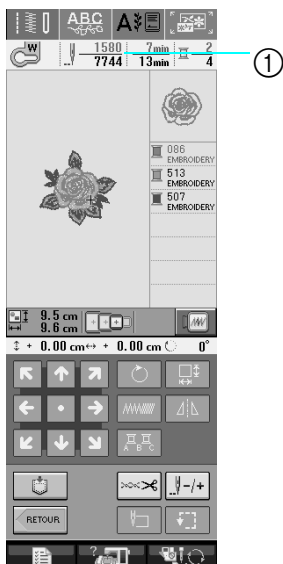

① Steeknummer wanneer het borduren wordt hervat



5

Borduren

AANPASSINGEN TIJDENS HET BORDUREN

Draadspanning aanpassen

Bij het borduren moet u de draadspanning zo instellen dat de bovendraad net zichtbaar is aan de achterkant van de stof.

Juiste draadspanning

Het patroon is zichtbaar aan de achterkant van de stof. Als de draadspanning niet juist is ingesteld, wordt het patroon niet mooi afgewerkt. De stof kan gaan trekken of de draad kan breken.



(Voorkant)



(Achterkant)

Volg een van de onderstaande procedures om de draadspanning aan te passen aan de situatie.



Opmerking

- Als de draadspanning heel laag is ingesteld, is het mogelijk dat de machine tijdens het borduren zelf stopt. Dit betekent niet dat de naaimachine niet goed functioneert. Verhoog de draadspanning een beetje en ga weer door met borduren.



Memo

- Als u de machine uitzet of een ander patroon kiest, keert de draadspanning weer terug op de automatische standaardinstelling.
- Wanneer u een in het geheugen opgeslagen patroon ophaalt, is de instelling van de draadspanning daarvan hetzelfde als toen u het patroon in het geheugen opsloeg.

Bovendraad is te strak

De spanning van de bovendraad is te hoog. Hierdoor is de onderdraad zichtbaar aan de voorkant van de stof.





(Voorkant)

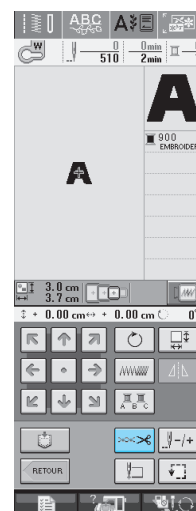

(Achterkant)

1 Druk op  .



2 Druk op  om de spanning van de bovendraad lager te zetten. (De spanningwaarde wordt lager.)



3 Druk op  .

Bovendraad is te los

De spanning van de bovendraad is te laag. Hierdoor is de bovendraad te los en kunnen lussen ontstaan aan de voorkant van de stof.



(Voorkant)



(Achterkant)



1 Druk op  .

2 Druk op  om de spanning van de bovendraad hoger te zetten. (De spanningwaarde wordt hoger.)

3 Druk op  .

Gebruik van de automatische draadknipfunctie (knippen na kleur)

De automatische draadknipfunctie  knipt de draad af na elke kleur.

Deze functie is aanvankelijk ingeschakeld. Als u deze functie wilt uitschakelen, druk dan op  en vervolgens op . Deze functie kan aan en uit worden geschakeld tijdens het borduren.

- * Wanneer u de machine uitschakelt, keert deze instelling terug naar zijn standaardinstelling .

1 Druk op .

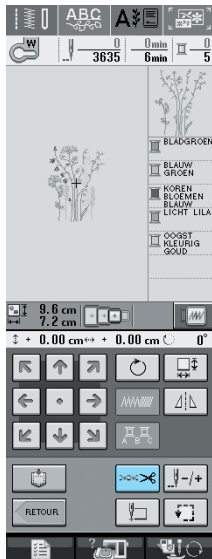

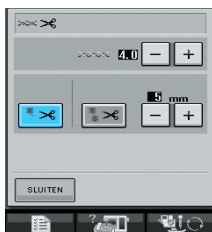

2 Druk op  om END COLOR TRIM (knippen na kleur) uit te schakelen..



→ De toets ziet er zo uit: 

- * Wanneer een kleurdraad is genaaid, stopt de machine zonder de draad af te knippen.

Gebruik van de draadknipfunctie (knippen na springsteek)

Met de draadknipfunctie  worden alle overtollige overspringende draden van een bepaalde kleur afgeknipt. Deze functie is aanvankelijk ingeschakeld. Als u deze functie wilt uitschakelen, druk dan op  en vervolgens op . Deze functie kan aan en uit worden geschakeld tijdens het borduren.

- * Uw persoonlijke instelling blijft behouden nadat de machine uit en aan werd geschakeld.

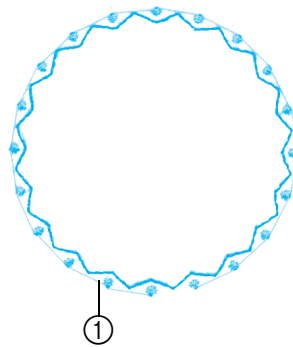

① Springsteek

ABCDEF

①



Opmerking

- Wanneer deze functie is aangeschakeld, moet u de meegeleverde ballpointnaald 75/107 gebruiken voor borduurpatronen met korte springsteken zoals bijvoorbeeld letters. Met andere naalden kan de draad breken.

1 Druk op .

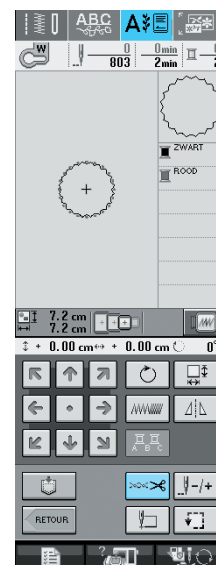

5

Borduren

- 2** Druk op  om JUMP STITCH TRIM (knippen na springsteek) uit te schakelen.

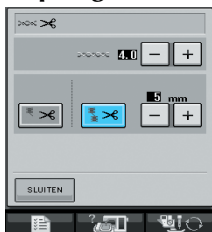

→ De toets ziet er zo uit: 



- * De machine knipt de draad niet af voor het overschakelen naar het volgende stiksel.

■ Lengte van JUMP STITCH (springsteek) zonder afknippen selecteren

Wanneer de draadknipfunctie  is aangeschakeld, kunt u de lengte van de springsteek zonder afknippen selecteren. Deze functie kan aan en uit worden geschakeld tijdens het borduren.

Selecteren kan van 5 mm tot 50 mm in stappen van 5 mm.

- * Uw persoonlijke instelling blijft behouden nadat de machine uit en aan werd geschakeld.

Druk op  of  om de lengte van JUMP STITCH (springsteek) te selecteren

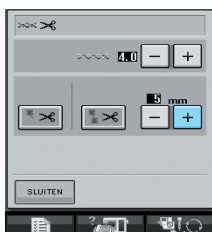

Voorbeeld: druk op  om 25 mm (1 inch) te selecteren waardoor de machine een springsteek van 25 mm of minder niet zal afknippen vooraleer naar het volgende stiksel te gaan



Opmerking

- Wanneer vaak moet worden afgeknipt, selecteert u beter een hogere instelling voor het afknippen van springsteken om de hoeveelheid overtollige draad achteraan de stof te beperken.
- Hoe groter de springsteeklengte, hoe minder vaak de machine zal afknippen. Er blijven dan meer springsteken op de stof.

Borduursnelheid aanpassen

- 1** Druk op  en Borduren.
- 2** Bij MAX. BORDUURSNELHEID stelt u de maximale borduursnelheid in met  of .

- * U kunt kiezen uit drie verschillende snelheden.



Memo

- SPM is het aantal steken dat per minuut wordt geborduurd.
- Stel een lagere snelheid in wanneer u borduurt op dunne, dikke of zware stof.
- U kunt de naaisnelheid wijzigen tijdens het borduren.
- De instelling voor maximale naaisnelheid verandert pas wanneer een nieuwe instelling selecteert. De instelling die geldt wanneer u de machine uitschakelt, blijft geselecteerd wanneer u de machine weer inschakelt.
- Stel de naaisnelheid in op 600 spm wanneer u speciaal garen gebruikt, zoals bijvoorbeeld metaalgaren.

- 3** Druk op .

Garenkleurscherm wijzigen

Wanneer TIJDWEERGAVE is uitgeschakeld, kunt u een borduurgarenkleur kiezen uit onderstaande kleuren.

Memo

U kunt de naam van de draadkleuren, de tijd of het borduurdraadnummer laten verschijnen.

- 1 Druk op .
- 2 Druk op .
- 3 Met THREAD COLOR DISPLAY (draadkleurweergave) kunt u met   de naam van de draadkleuren, de tijd of het borduurdraadnummer laten verschijnen.





4 Bij weergave van het draadnummer #123

kunt u met   uit zes borduurdraadmerken kiezen zoals hieronder afgebeeld.





NUMMER EMBROIDERY/ POLYESTERGAREN

-  513 EMBROIDERY
-  515 EMBROIDERY
-  001 EMBROIDERY



NUMMER COUNTRY/ KATOENGAREN

-  444 COUNTRY
-  446 COUNTRY
-  000 COUNTRY



NUMMER MADEIRA POLY GAREN

-  1848 MA POLY
-  1770 MA POLY
-  1801 MA POLY



NUMMER MADEIRA RAYON GAREN

-  1049 MA RAYON
-  1369 MA RAYON
-  1002 MA RAYON

NUMMER SULKY POLY GAREN

-  1177 SULKY
-  1176 SULKY
-  1001 SULKY

NUMMER ROBISON-ANTON POLY GAREN

-  5622 RA POLY
-  9091 RA POLY
-  5597 RA POLY

5 Druk op .

5

Borduren

Borduurraamdisplay wijzigen

1 Druk op .

2 Druk op .

3 Bij RAAMDISPLAY wijzigt u de display van het borduurraam met  of .

* U hebt tien mogelijkheden.

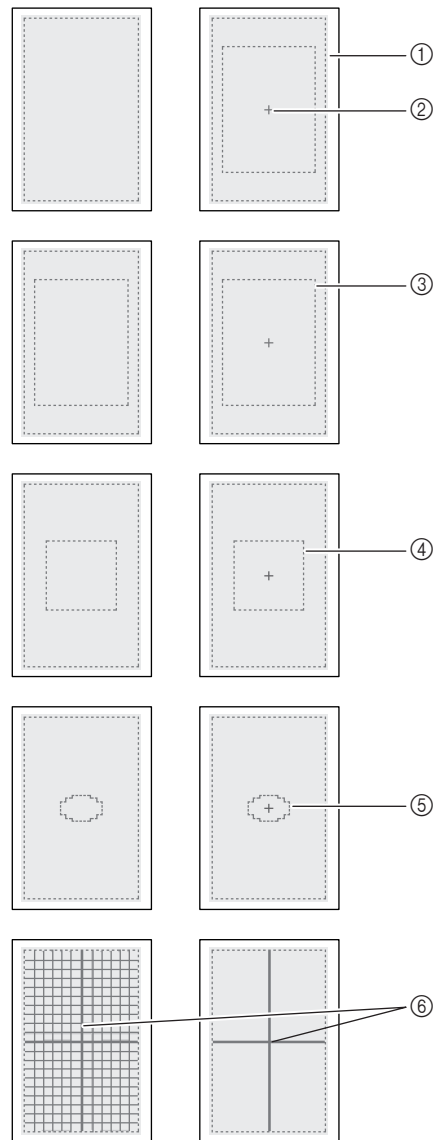

- ① Borduurgebied extra groot raam
- ② Middenlijn
- ③ Borduurgebied groot raam
- ④ Borduurgebied middelgroot raam
- ⑤ Borduurgebied klein raam
- ⑥ Rasterlijnen

4 Druk op .

BORDUURPATROON WIJZIGEN

! VOORZICHTIG

- Wanneer u een patroon hebt gewijzigd, controleer dan op de display welke borduurramen u kunt gebruiken en neem een geschikt borduurraam. Als u een borduurraam gebruikt dat niet op de display wordt aangegeven, kan de persvoet het raam raken en daardoor letsel veroorzaken.

Patroonpositie wijzigen

Met  verplaatst u het patroon in de richting van de pijl.

Druk op  om het patroon te centreren.

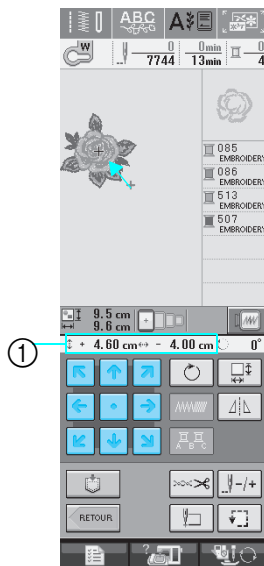

① Afstand van het midden

Patroon en naald in de juiste positie zetten

Voorbeeld: De linkerbenedenhoek van een patroon tegenover de naald leggen

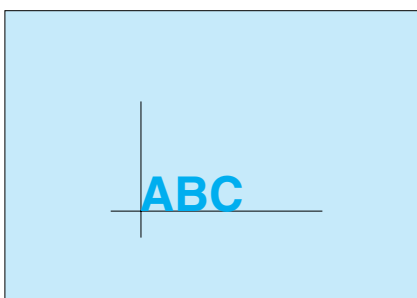

- 1 Markeer de plaats waar u wilt beginnen met borduren op de stof (zie afbeelding).

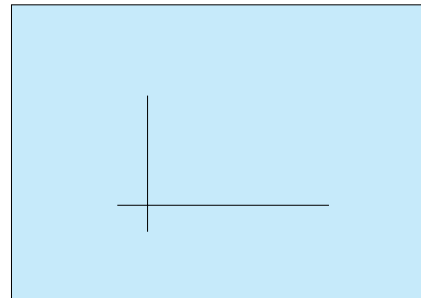

- 2 Druk op .

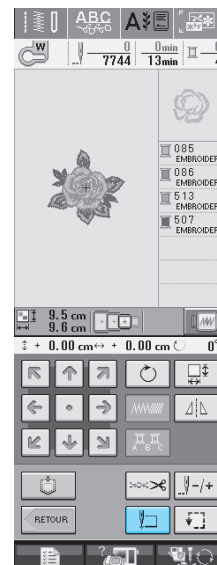

5

Borduren

3 Druk op .

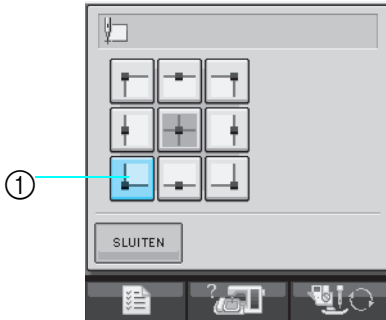

- ① Beginpunt
 → De naaldstand gaat naar de linkerbenedenhoek van het patroon (het borduurraam verplaatst zich zodanig dat de naald op de juiste positie wordt geplaatst).

4 Druk op .

5 Met  zorgt u de naald en de markering op de stof op hetzelfde punt komen. Dan begint u met het borduren van het patroon.

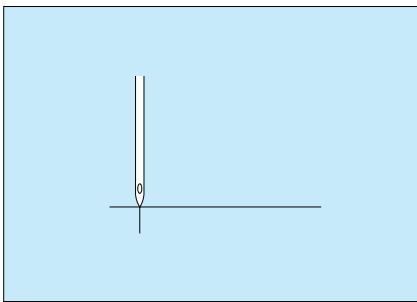







Grootte wijzigen

1 Druk op .



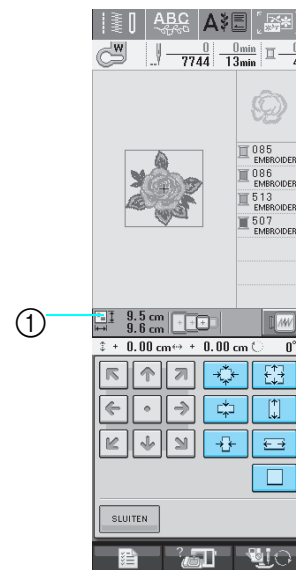

2 Selecteer in welke richting u de grootte wilt wijzigen.

- * Druk op  om het patroon te vergroten.
- * Druk op  om het patroon te verkleinen.
- * Druk op  om het patroon horizontaal uit te rekken.
- * Druk op  om het patroon horizontaal in te krimpen.
- * Druk op  om het patroon verticaal uit te rekken.
- * Druk op  om het patroon verticaal in te krimpen.
- * Druk op  om het patroon terug te zetten op de oorspronkelijke lay-out.

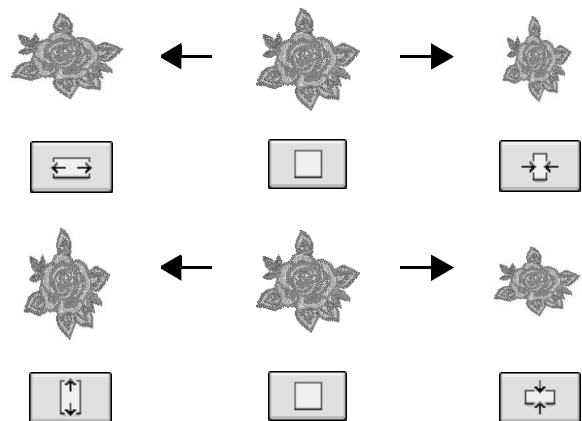

① Grootte van patroon



-  **Memo**
- Sommige patronen of letters kunt u meer vergroten dan andere patronen.
 - Sommige patronen of letters kunt u meer vergroten als u ze 90 graden draait.

3 Druk op  om terug te gaan naar het oorspronkelijke scherm.

Patroon roteren

1 Druk op .

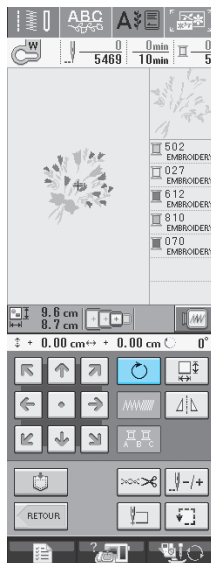

2 Selecteer de rotatiehoek voor het patroon.

- * Druk op  om het patroon 90 graden naar links te draaien.
- * Druk op  om het patroon 90 graden naar rechts te draaien.
- * Druk op  om het patroon 10 graden naar links te draaien.
- * Druk op  om het patroon 10 graden naar rechts te draaien.
- * Druk op  om het patroon 1 graad naar links te draaien.
- * Druk op  om het patroon 1 graad naar rechts te draaien.
- * Druk op  om het patroon terug te zetten op de oorspronkelijke positie.

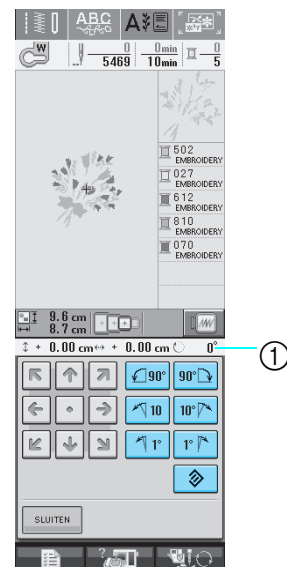



① Rotatiehoek



3 Druk op  om terug te gaan naar het oorspronkelijke scherm.

Horizontaal gespiegeld patroon maken

Druk op  totdat deze toets er uit ziet als  om een horizontaal spiegelbeeld van het geselecteerde patroon te maken. Druk nogmaals op  om het patroon terug te zetten in de oorspronkelijke stand.

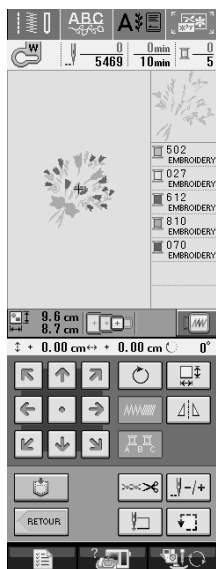

Steekdichtheid wijzigen (alleen letter- en kaderpatronen)



Voor sommige letter- en kaderpatronen kunt u de steekdichtheid wijzigen.

U kunt een instelling opgeven tussen 80% en 120% in stappen van 5%.

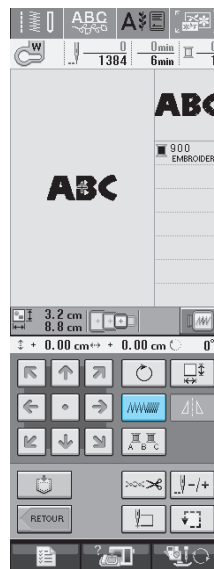
1 Druk op .



2 Wijzig de steekdichtheid.

- * Druk op  om de dichtheid te verlagen.
- * Druk op  om de dichtheid te verhogen.

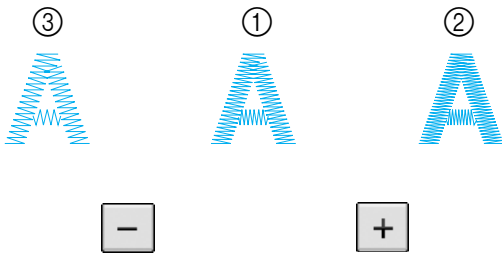
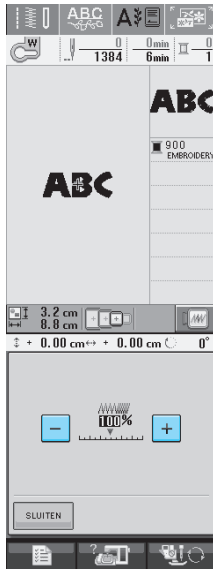

- 1 Normaal
- 2 Fijn (steken dicht op elkaar).
- 3 Grof (steken verder uit elkaar).

→ Telkens wanneer u op een van deze toetsen drukt, wordt de dichtheid van het patroon gewijzigd.

3 Druk op om terug te keren naar het oorspronkelijke patroonkeuzescherf.

Kleuren van letterpatronen wijzigen

In gecombineerde letterpatronen kunt u elke letter met een andere kleur borduren. Als "MEERKLEUREN" is ingesteld, stopt de machine nadat een letter is genaaid. U kunt dan overgaan op een andere kleur garen.

1 Druk op zodat de toets er zo uitziet:



- * Druk nogmaals op de toets om terug te keren naar de oorspronkelijke instelling.

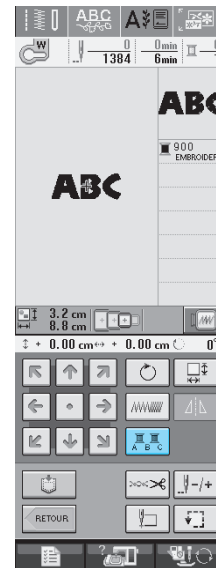

2 Wanneer een letter is genaaid, wijzigt u de garenkleur en naait u de volgende letter.

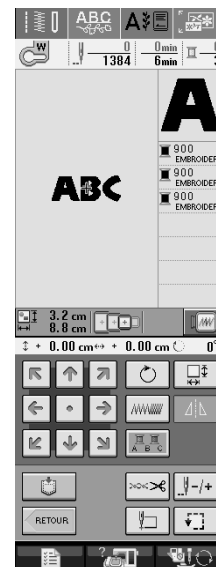

GEBRUIK VAN DE GEHEUGENFUNCTIE

Voorzorgsmaatregelen borduurgegevens

Neem de volgende voorzorgsmaatregelen in acht wanneer u borduurgegevens gebruikt die niet zijn gemaakt en opgeslagen op deze machine.

VOORZICHTIG

- Wanneer u andere borduurgegevens gebruikt dan onze oorspronkelijke patronen, kan de draad of de naald breken wanneer de steekdichtheid te fijn is of u drie of meer overlappende steken naait. In dat geval bewerkt u de borduurgegevens met een van onze oorspronkelijke gegevensontwerpsystemen.

■ Soorten borduurgegevens die u kunt gebruiken

- U kunt alleen .pes, .pha, .phb, .phc en .dst borduurgegevensbestanden gebruiken op deze machine. Wanneer u met onze gegevensontwerpsystemen of naaimachines andere gegevens gebruikt, leidt dit mogelijk tot storing op de borduurmachine.

■ Welke USB-apparaten/media u kunt gebruiken

U kunt steekgegevens opslaan op of oproepen van USB-media. Gebruik een medium dat voldoet aan de volgende specificaties.

- USB-diskettestation
- USB Flash-station (USB Flash-geheugen)

Steekgegevens kunnen enkel worden opgeroepen.

- USB CD-ROM, CD-R, CD-RW drives

De volgende USB-media kunt u gebruiken met de USB-kaartschrijf/leesmodule.

- Secure Digital (SD)-kaart
- CompactFlash
- Memory Stick
- Smart Media
- Multi Media Card (MMC)
- XD-Picture Card



Opmerking

- Sommige USB-media zijn misschien niet bruikbaar bij deze machine. Meer bijzonderheden vindt u op onze website.
- USB-hubs kunt u niet gebruiken met deze machine. De machine herkent bovenstaande USB-apparaten of USB-geheugenkaarten niet via een USB-hub.
- De toegangslamp begint te knipperen nadat u USB-apparaten/media heeft geplaatst. Het duurt ongeveer vijf of zes seconden om de apparaten/media te herkennen. (De tijd verschilt afhankelijk van het USB-apparaat/medium).

■ Computers en besturingssystemen met de volgende specificaties kunt u gebruiken

- Compatibele modellen:
IBM pc met een USB-poort als standaarduitrusting
IBM-compatibele pc met een USB-poort als standaarduitrusting
- Compatibele besturingssystemen:
Microsoft Windows 98SE/Me/2000/XP
(Windows 98SE vereist een stuurprogramma. Download het stuurprogramma van onze website (www.brother.com). Dit stuurprogramma is alleen geschikt voor Windows 98 Second Edition.).

■ Voorzorgsmaatregelen voor het maken en opslaan van steekgegevens op de computer

- Als de bestandsnaam van de borduurgegevens niet kan worden bepaald, bijvoorbeeld omdat de naam speciale tekens bevat, wordt het bestand niet weergegeven. Wijzig dan de bestandsnaam.
- Als u borduurgegevens groter dan 300 mm (H) × 180 mm (B) (ca. 12 inch (H) × 7 inch (B)) selecteert, verschijnt een bericht met de vraag of u het patroon 90 graden wilt draaien. Als zelfs na 90 draaien de borduurgegevens groter zijn dan 300 mm (H) × 180 mm (B) (ca. 12 inch (H) × 7 inch (B)) kunt u deze niet gebruiken. (Alle ontwerpen moeten passen in het ontwerpgebied van 300 mm (H) × 180 mm (B) (ca. 12 inch (H) × 7 inch (B)).)
- .pes bestanden die zijn opgeslagen met meer steken of kleuren dan de aangegeven limiet, kunnen niet worden weergegeven. Bewerk het patroon met een van onze oorspronkelijke gegevensontwerppatronen, zodat het voldoet aan de specificaties.
- Zelfs als de borduurtafel niet is bevestigd, verwerkt de machine borduurgegevens.

■ Tajima (.dst) borduurgegevens

- .dst gegevens worden in het patroonoverzicht weergegeven met de bestandsnaam (de werkelijke afbeelding kan niet worden weergegeven). Slechts de eerste acht tekens van de bestandsnaam worden weergegeven.
- Aangezien Tajima (.dst) gegevens geen specifieke garencleurinformatie bevatten, worden ze weergegeven in onze standaardgarencleurvolgorde. Controleer het voorbeeld en wijzig desgewenst de garencleur.

■ Handelsmerken

- Secure Digital (SD) Card is een gedeponeerd handelsmerk van SD Card Association.
- CompactFlash is een gedeponeerd handelsmerk van Sandisk Corporation.
- Memory Stick is een gedeponeerd handelsmerk van Sony Corporation.
- Smart Media is een gedeponeerd handelsmerk van Toshiba Corporation.
- Multi Media Card (MMC) is een gedeponeerd handelsmerk van Infineon Technologies AG.
- xD-Picture Card is een gedeponeerd handelsmerk van Fuji Photo Film Co. Ltd.
- IBM is een gedeponeerd handelsmerk van International Business Machines Corporation.
- Microsoft en Windows zijn gedeponeerde handelsmerken van Microsoft Corporation.

Elk bedrijf waarvan de software wordt genoemd in deze gebruiksaanwijzing heeft een softwarelicentieovereenkomst voor zijn speciale programma's.

Alle andere merken en productnamen die in deze gebruiksaanwijzing worden genoemd, zijn gedeponeerde handelsmerken van de betreffende bedrijven. De uitleg van tekens zoals [®] en [™] is niet duidelijk beschreven in de tekst.

VOORZICHTIG

- **De USB-kabel loskoppelen:**

Vooraleer de USB-kabel los te koppelen, klikt u op het pictogram "Unplug or Eject Hardware" (hardware loskoppelen of uitwerpen) in de taakbalk van Windows(r) Me/2000 of "Safely Remove Hardware" (hardware veilig verwijderen) in de taakbalk van Windows(r) XP. Wanneer de diskette dan veilig kan worden verwijderd, koppelt u de USB-kabel los van de computer en de machine.



Controleer met Windows 98 SE of het toegangscontrolelampje niet knippert voor u de USB-kabel loskoppelt van de computer en de machine.



Steekpatronen opslaan in het geheugen van de machine

U kunt borduurpatronen die u zelf hebt aangepast en vaak wilt gebruiken opslaan. Bijvoorbeeld uw naam of andere gecombineerde letterpatronen, patronen die zijn gedraaid of waarvan de grootte is gewijzigd, patronen waarvan de patroonpositie is gewijzigd enz.



Opmerking

- Zet de machine niet uit terwijl "Opslaan" op de display staat. Dan raakt u het patroon dat u aan het opslaan bent kwijt.



Memo

- Het duurt enkele seconden om een borduurpatroon op te slaan in het geheugen.
- Zie pagina 170 voor meer informatie over het ophalen van een opgeslagen steekpatroon

1

Druk op  wanneer het patroon dat u wilt opslaan zich in het naaischerm bevindt.

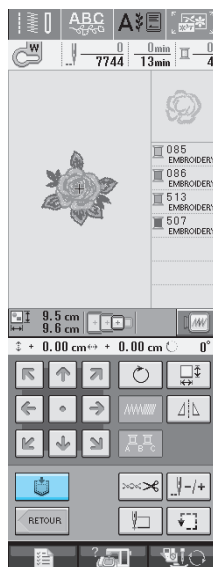

2

Druk op .

- * Druk op  om terug te gaan naar het oorspronkelijke scherm zonder op te slaan.

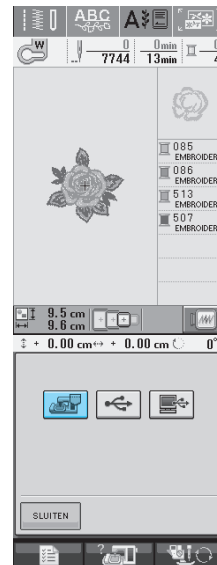

→ Op de display ziet u "Opslaan". Nadat het patroon is opgeslagen, keert u automatisch terug naar het oorspronkelijke scherm.

Als het geheugen vol is

Als onderstaande melding verschijnt, is het maximum aantal patronen opgeslagen of heeft het patroon dat u wilt opslaan veel geheugenruimte nodig. Het kan niet meer worden opgeslagen. Als u een eerder opgeslagen patroon wist, kunt u het huidige patroon wel opslaan.

1

Druk op .

- * Druk op  om terug te gaan naar het oorspronkelijke scherm zonder op te slaan.

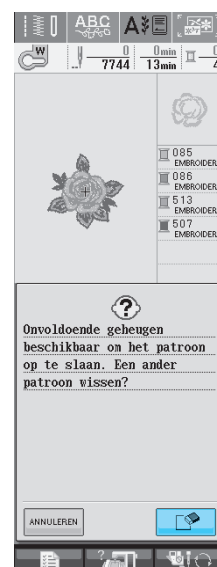

→ De opgeslagen patronen verschijnen op het scherm.

2 Kies het patroon dat u wilt wissen.



3 Druk op .

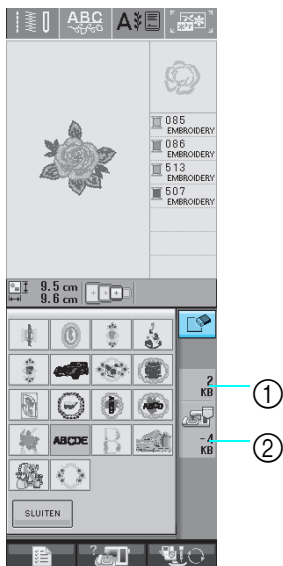

- ① Geheugenruimte die wordt gebruikt door het te wissen patroon
- ② Geheugenruimte die benodigd is om het huidige patroon op te slaan.

4 Druk op .

* Als u besluit dat patroon niet te wissen, drukt u op



→ Op de display ziet u "Opslaan". Nadat het patroon is opgeslagen, keert u automatisch terug naar het oorspronkelijke scherm.



Opmerking

- Zet de machine niet uit terwijl "Opslaan" op de display staat. Dan raakt u het patroon dat u aan het opslaan bent kwijt.



Memo

- Als er voldoende geheugenruimte beschikbaar is nadat u het patroon hebt gewist, wordt het patroon dat u wilt opslaan daarna automatisch opgeslagen. Als er niet voldoende geheugenruimte beschikbaar is nadat u het patroon hebt gewist, herhaalt u bovenstaande stappen om nog een patroon uit het geheugen te wissen.
- Het duurt enkele seconden om een patroon op te slaan.
- Zie pagina 170 voor meer informatie over het ophalen van een opgeslagen steekpatroon.



5

Borduren

Borduurpatronen opslaan op USB-media (in de handel verkrijgbaar)

Wanneer u borduurpatronen van de machine naar USB-media wilt zenden, sluit u het USB-medium aan op de USB-poort van de machine. Naar gelang het USB-medium dat u gebruikt, sluit u het USB-apparaat direct aan op de USB-poort van de machine of sluit u de USB-kaartschrijf/leesmodule aan op de USB-poort van de machine.



Memo

Sommige USB-media zijn misschien niet bruikbaar bij deze machine. Meer bijzonderheden vindt u op onze website.

1

Druk op  wanneer het patroon dat u wilt opslaan zich in het naaischerm bevindt.

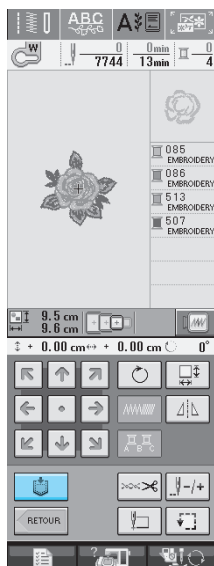

2

Plaats het USB-medium in de USB-poort-aansluiting op de machine.

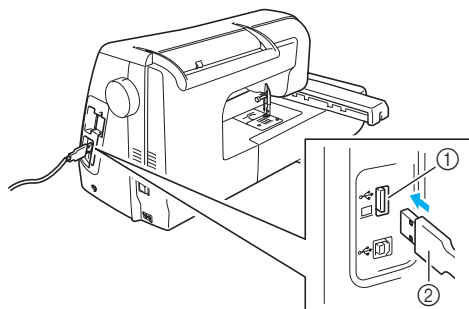

- ① USB-poort-aansluiting voor medium
- ② USB-medium



Memo

- U kunt het USB-medium op elk moment plaatsen of verwijderen.
- Plaats niets anders dan een USB-medium in de USB-mediumpoort-aansluiting. Anders beschadigt het USB-mediumstation mogelijk.

3

Druk op .

- * Druk op  om terug te gaan naar het oorspronkelijke scherm zonder op te slaan.

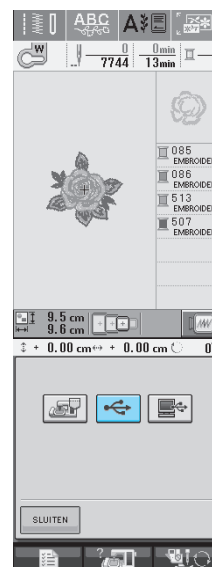

→ Op de display ziet u "Opslaan". Nadat het patroon is opgeslagen, keert u automatisch terug naar het oorspronkelijke scherm.

Borduurpatronen opslaan op de computer

Met de bijgeleverde USB-kabel kunt u de machine aansluiten op uw computer en kunt u tijdelijk borduurpatronen ophalen van en opslaan op uw computer.



Opmerking

- Zet de machine niet uit terwijl "Opslaan" op de display staat. Dan raakt u het patroon dat u aan het opslaan bent kwijt.

1 Sluit de USB-kabel aan op de betreffende USB-poortaanluiting op de computer en op de machine.

- * U kunt de USB-kabel aansluiten op de USB-poortaanluiting van computer en de machine, of ze nu ingeschakeld zijn of niet.

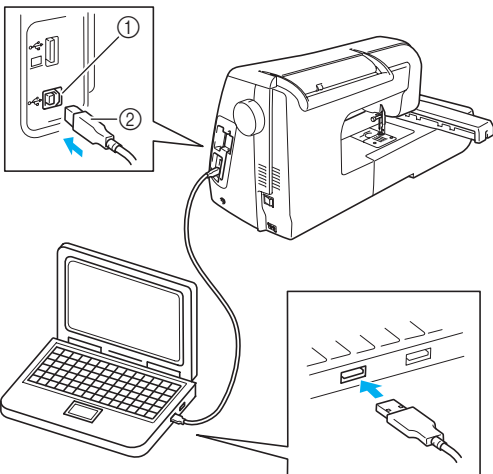

- 1 USB-poortaanluiting voor computer
- 2 USB-kabelaansluiting

→ Het pictogram "Verwisselbare schijf" verschijnt in "Deze computer" op de computer.



Opmerking

- De aansluitingen op de USB-kabel kunt u alleen in één richting in een aansluiting steken. Als de aansluiting niet goed past, gebruik dan geen kracht. Controleer de richting van de aansluiting.
- Bijzonderheden over de positie van de USB-poort op de computer (of USB-hub) vindt u in de handleiding bij de betreffende apparatuur.

2 Druk op wanneer het patroon dat u wilt opslaan zich in het naaischerm bevindt.

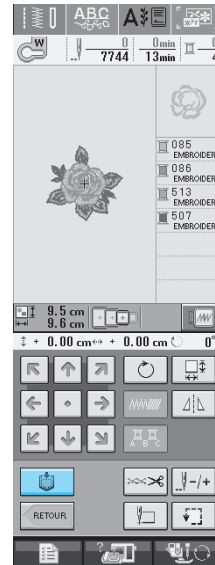

3 Druk op .

- * Druk op **SLUITEN** om terug te gaan naar het oorspronkelijke scherm zonder op te slaan.

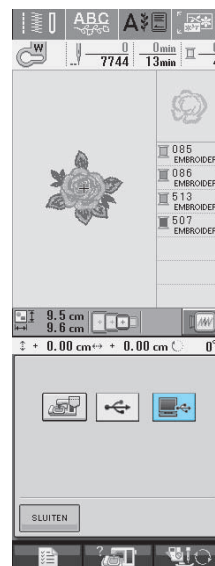

→ Het patroon wordt tijdelijk opgeslagen op "Verwisselbare schijf" onder "Deze computer".

4 Selecteer het phc bestand van het patroon op "Verwisselbare schijf" en kopieer het bestand naar de computer.

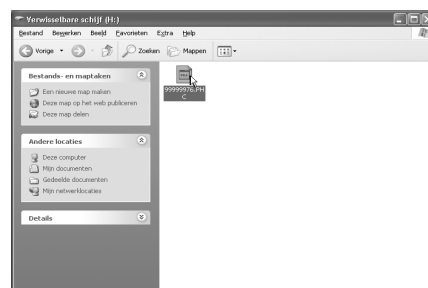

5

Borduren

Patronen ophalen uit het geheugen van de machine

1 Druk op .

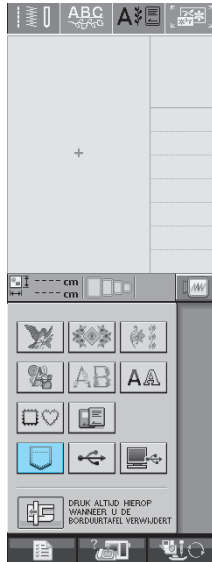

→ De opgeslagen patronen worden op het scherm getoond.

2 Druk op de toets van het borduurpatroon dat u wilt ophalen.

* Druk op  om terug te gaan naar het oorspronkelijke scherm.

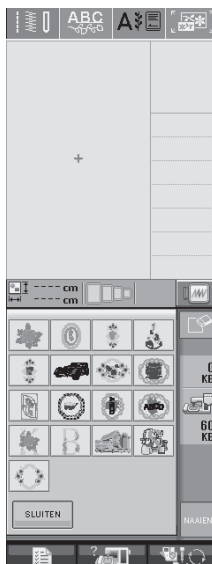

3 Druk op .



→ De display voor borduren verschijnt.

Ophalen van USB-media

U kunt een bepaald borduurpatroon ophalen van USB media of een map op USB media. Het patroon bevindt zich mogelijk in een submap.

1 Plaats het USB-medium in de USB-poort-aansluiting op de machine (zie pagina 168).

2 Druk op .



→ Borduurpatronen en een map in een hoofdmap worden getoond.

3 Druk op  wanneer er een submap is om twee of meer borduurpatronen naar USB media te sorteren, waarna het steekpatroon verschijnt in de submap.

* Druk op  om terug te gaan naar het oorspronkelijke scherm zonder het steekpatroon op te halen.

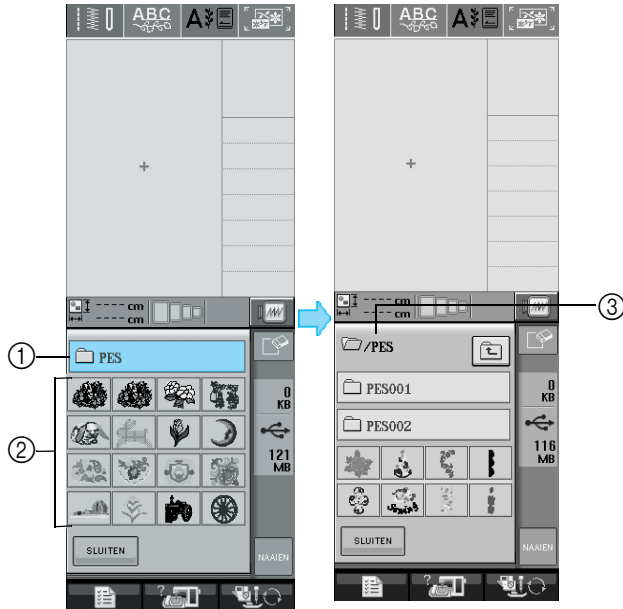

- ① Mapnaam
 - ② Borduurpatronen in een hoofdmap:
 - ③ Pad
- Pad voor weergave van de huidige map bovenaan de lijst.
Borduurpatronen en mappen in een submap worden getoond.

* Druk op  om terug te keren naar de vorige map.

4 Druk op de toets van het patroon dat u wilt ophalen.

* Druk op  om terug te gaan naar het oorspronkelijke scherm.

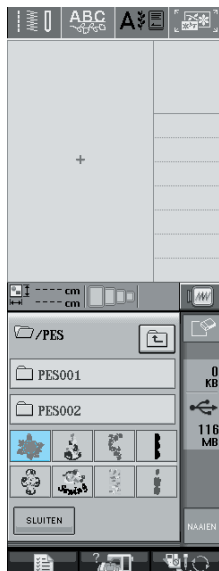

5 Druk op .

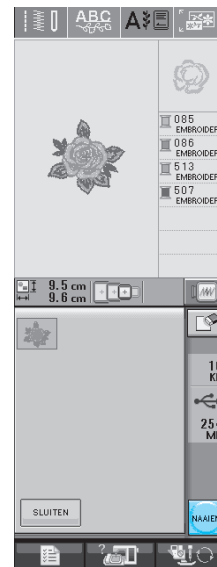

→ De display voor borduren verschijnt.

Patronen ophalen van de computer

- 1** Sluit de USB-kabel aan op de betreffende USB-poortaanplugging op de computer en op de machine (zie pagina 169).
- 2** Op de computer opent u “Deze computer” en vervolgens gaat u naar “Verwisselbare schijf”.

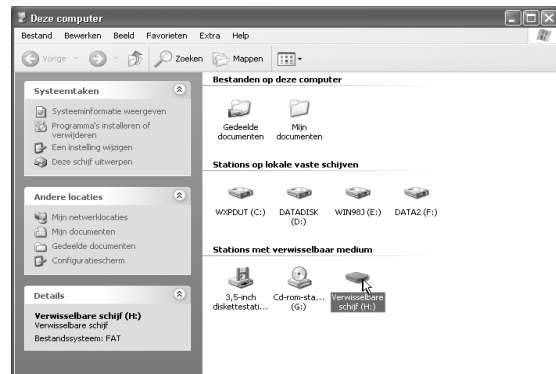

5

Borduren

3 Verplaats/kopieer de patroongegevens naar “Verwisselbare schijf”.

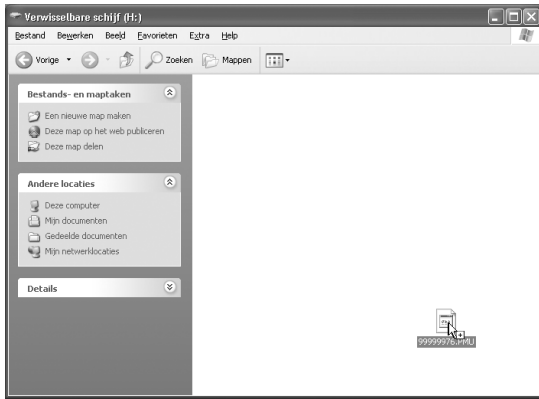

→ De patroongegevens op “Verwisselbare schijf” worden naar de machine geschreven.



Opmerking

- Maak de USB-kabel niet los terwijl de gegevens worden geschreven.
- Maak geen mappen op de “Verwisselbare schijf”. Mappen worden niet weergegeven en patroongegevens in mappen kunt u dus niet ophalen.

4 Druk op .

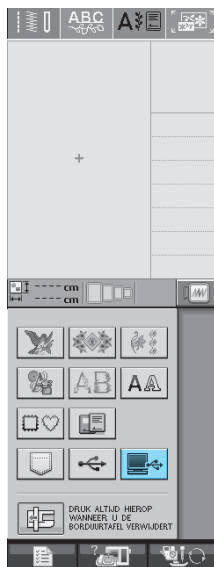

→ De patronen op de computer worden weergegeven in het patronenoverzicht.

5 Druk op de toets van het patroon dat u wilt ophalen.

- * Druk op  om terug te gaan naar het oorspronkelijke scherm.

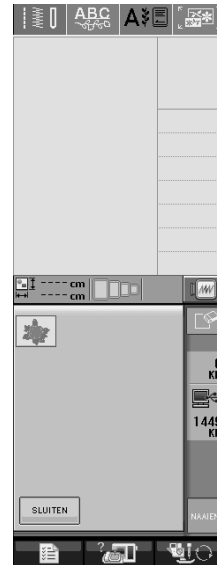

6 Druk op .



→ De display voor borduren verschijnt.

BORDUURAPPLICATIE

Applicatie maken met kaderpatroon (1)

U kunt met kaderpatronen met dezelfde grootte en dezelfde vorm een applicatie maken. Borduur één patroon met een rechte steek en één patroon met een satijnsteek.

- 1** Kies een kaderpatroon met een rechte steek. Borduur het patroon op de applicatiestof en knip daar precies om heen.

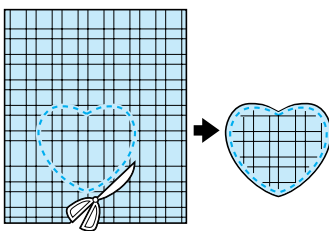
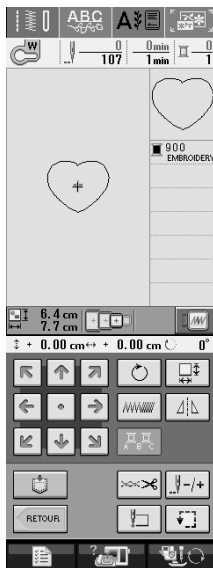

- 2** Borduur hetzelfde patroon van stap 1 op de applicatiestof.

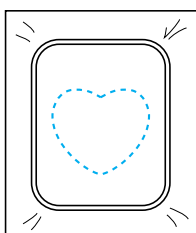

- 3** Breng een dun laagje textiellijm aan op de achterkant van de applicatie die u hebt gemaakt in stap 1. Bevestig de applicatie op de vorm in de basisstof.

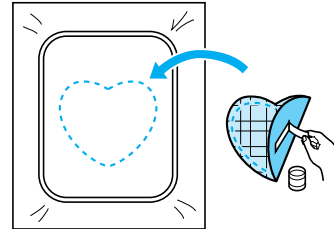

- 4** Kies het kaderpatroon (satijnsteek) van dezelfde vorm als de applicatie. Borduur over de applicatie en de basisstof van stap 3 om de applicatie te maken.

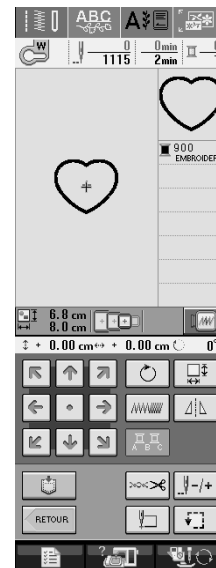

Opmerking

- Als u de grootte of de positie van de patronen wijzigt wanneer u ze selecteert, noteer dan de grootte en de positie daarvan.

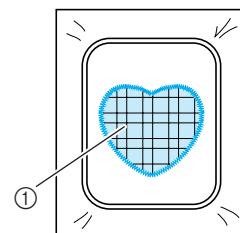

① Applicatiemateriaal



5

Borduren

Applicatie maken met kaderpatroon (2)

Dit is een tweede methode om applicaties te maken met borduurpatronen. Bij deze methode hoeft u de stof in het borduurraam niet te verwisselen. Borduur één patroon met een rechte steek en één patroon met een satijnsteek.

- 1 Kies een kaderpatroon (rechte steek) en borduur dit patroon op de basisstof.**

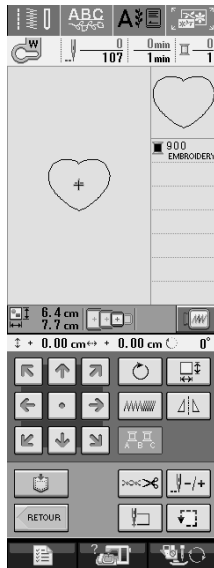

- 2 Plaats de applicatiestof op het patroon dat u hebt geborduurd in stap 1.**

* Controleer of de applicatiestof het stiksel volledig bedekt.

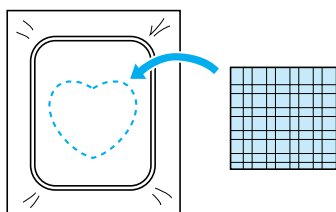

- 3 Borduur hetzelfde patroon op de applicatiestof.**

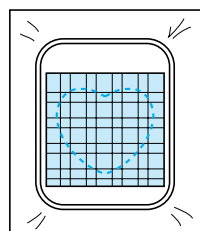

- 4 Verwijder het borduurraam uit de borduurtafel en knip het patroon rondom de naad uit.**

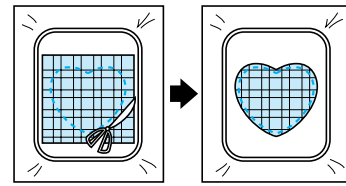

Opmerking

- Haal de stof niet uit het borduurraam om het uit te knippen. U mag ook niet hard aan de stof trekken. Anders kan de stof los in het borduurraam gaan zitten.

- 5 Kies het kaderpatroon (satijnsteek) van dezelfde vorm als de applicatie.**

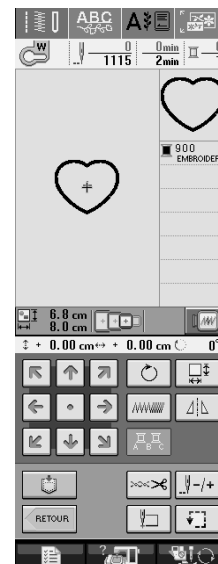

Opmerking

- Wijzig de grootte en de positie van het patroon niet.

- 6 Bevestig het borduurraam weer op de borduurtafel en borduur het patroon met de satijnsteken om de applicatie te maken.**

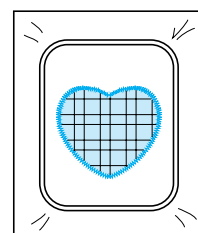

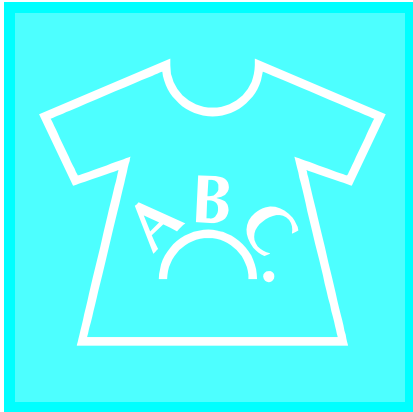

Hoofdstuk 6

Borduurcombinatie

UITLEG VAN FUNCTIES..... 176

PATRONEN KIEZEN OM TE BEWERKEN 177

Borduurpatronen/Erfstukpatronen/Randpatronen/Kruissteekpatronen/
Bloemletterpatronen/Kaderpatronen selecteren 178
Letterpatronen kiezen 178

PATRONEN BEWERKEN 181

■ Functies van de toetsen 182
Patroon verplaatsen 183
Patroon roteren 183
Grootte van patroon wijzigen 184
Patroon wissen 185
Lay-out van letterpatroon wijzigen 185
Spatiëring tussen letters wijzigen 185
Kleuren van letterpatronen wijzigen 186
Garenkleur wijzigen 187
Eigen kleurkaart maken 188
■ Een kleur van de lijst toevoegen aan de eigen kleurkaart. 189
Kleur kiezen uit eigen kleurkaart..... 189
Herhaalpatronen ontwerpen 190
■ Herhaalpatronen naaien..... 190
■ Eén element van een herhaalpatroon herhalen..... 192
■ Draadmarkeringen toekennen 193
Na het bewerken 194

PATRONEN COMBINEREN 195

Gecombineerde patronen 195
Gecombineerde patronen naaien 197

GEBRUIK VAN DE GEHEUGENFUNCTIE..... 198

UITLEG VAN FUNCTIES

Met de Borduurpatrooncombinatiefuncties kunt u borduurpatronen en letterpatronen combineren, de grootte van patronen wijzigen, patronen draaien en vele andere functies voor het aanpassen van patronen uitvoeren. Deze machine kan de volgende negen functies uitvoeren.

■ Patronen combineren

U kunt eenvoudig combinaties maken van borduurpatronen, kaderpatronen, letterpatronen, patronen uit het geheugen van de machine, patronen van borduurkaarten en vele andere patronen.

■ Patronen verplaatsen

Binnen een borduurgebied van maximaal 30 cm × 18 cm (ca. 12 inch × 7 inch) kunt u de positie van patronen wijzigen en de positie op de display controleren.

■ Patronen draaien

U kunt patronen telkens 1 graad, 10 graden of 90 graden draaien.

■ Patronen vergroten of verkleinen

U kunt patronen groter of kleiner maken.

- Bij sommige patronen is deze functie niet beschikbaar.

■ Patronen in spiegelbeeld maken

U kunt een horizontaal spiegelbeeld van een patroon maken.

- Bij sommige patronen is deze functie niet beschikbaar.

■ Spatiëring tussen letters wijzigen

U kunt de spatiëring tussen letters in combinatiepatronen vergroten of verkleinen.

■ Uiterlijk/lay-out van letters wijzigen

U kunt de lay-out van de letters wijzigen in een bocht, diagonaal enz. Er zijn in totaal zes mogelijkheden.

■ Garenkleuren van patronen wijzigen

U kunt de kleuren van een patroon wijzigen in uw lievelingskleuren.

■ Herhaalpatroon maken

U kunt kopieën van een patroon toevoegen om een patroon te maken dat zich horizontaal of verticaal herhaalt.

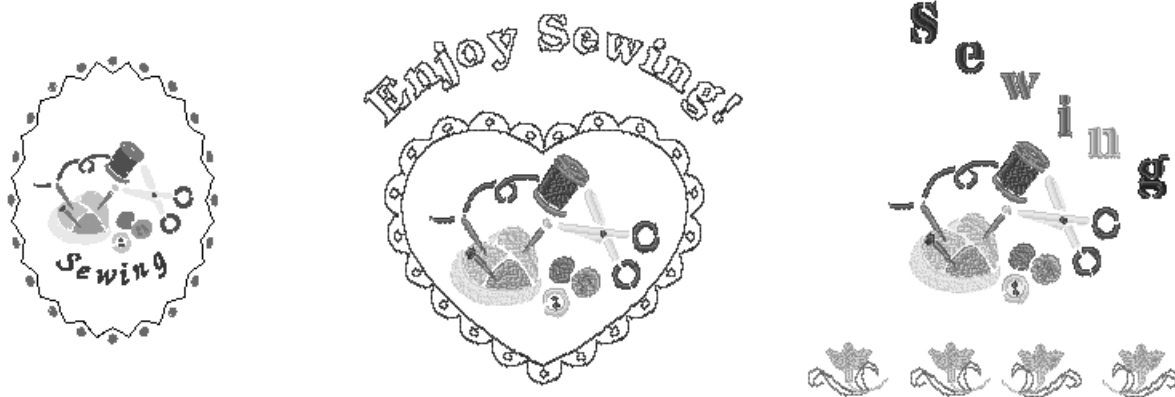

PATRONEN KIEZEN OM TE BEWERKEN

Bereid de machine voor op borduren volgens de aanwijzingen op pagina 126 en druk op  om het onderstaande scherm weer te geven.

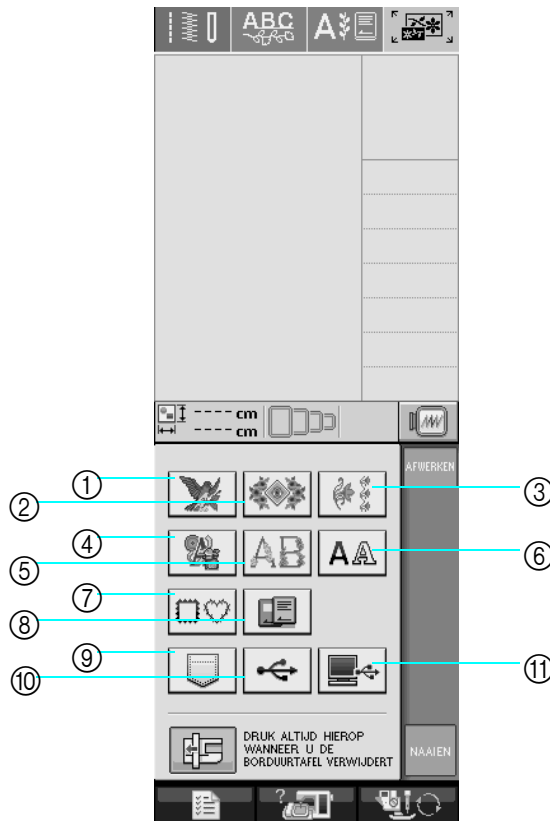

- ① Borduurpatronen
- ② Erfstukpatronen
- ③ Randpatronen
- ④ Kruissteekpatronen
- ⑤ Bloemletterpatronen
- ⑥ Letterpatronen
- ⑦ Kaderpatronen
- ⑧ Patroon van borduurkaart (afzonderlijk verkrijgbaar)
- ⑨ In het geheugen opgeslagen patronen (zie pagina 170)
- ⑩ Op USB-medium opgeslagen patronen (zie pagina 170)
- ⑪ Op de computer opgeslagen patronen (zie pagina 171)



Memo

Zie pagina 131 voor meer informatie over het stekenoverzicht van elke categorie.



Opmerking

U kunt ook naaisteken of lettersteken/decoratieve steken naaien met de borduurtafel. Druk hiertoe op



of op



(een bevestigingsscherm voor het verplaatsen van de wagen verschijnt). Voordat u gaat naaien zet u de transporteur omhoog en bevestigt u de juiste persvoet.



6

Borduurcombinatie

Borduurpatronen/Erfstukpatronen/Randpatronen/Kruissteekpatronen/Bloemletterpatronen/Kaderpatronen selecteren

- 1 Selecteer de patrooncategorie.
- 2 Druk op de toets van het patroon dat u wilt bewerken.
 - * Zie pagina 132 en 134 meer informatie over het kiezen van patronen.
 - Het door u gekozen patroon staat in het bovenste gedeelte van het scherm.

- 3 Druk op  .

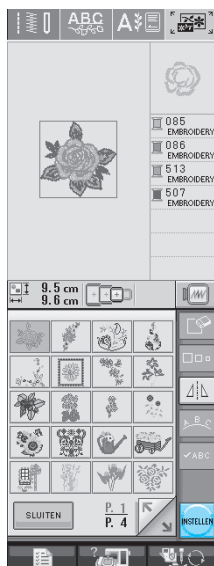

→ Het patroon dat u hebt gekozen om aan te passen is rood omrand op het borduurcombinatiescherm.

- 4 Ga door met zie "PATRONEN BEWERKEN" op pagina 181 om het patroon te bewerken.

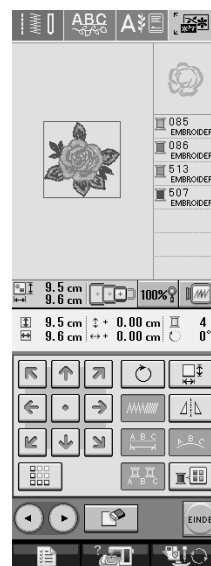

Letterpatronen kiezen

Wanneer u een letterpatroon kiest in het borduurcombinatiescherm, kunt u de lay-out van het patroon tegelijkertijd aanpassen.

- 1 Druk op  .

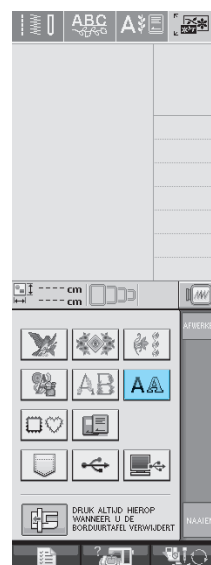

2 Selecteer het lettertype en geef vervolgens de letters op. (Voorbeeld: A B C D)

- * Zie pagina 133 voor meer informatie over het kiezen van letters.

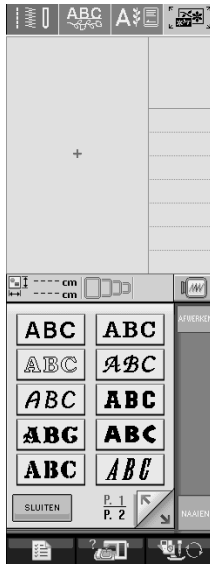

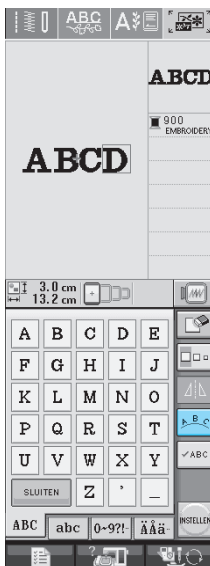

3 Druk op om de lay-out van het patroon te wijzigen.

- * Als de tekens van het patroon te klein zijn, drukt u op  om een alle opgegeven letters weer te geven.







4 Selecteer de lay-out. (Voorbeeld:)

Nadat u een boog hebt gekozen, wijzigt u met  en  de ronding van de boog.

- * Druk op  om een plattere boog te krijgen.
- * Druk op  om een rondere boog te krijgen.



Memo

Als u ,  en  selecteert, stap dan over op  en . U kunt de ronding van de boog versterken of afzwakken.



6

Borduurcombinatie

5 Druk op  om terug te gaan naar het oorspronkelijke scherm.

6 Nadat u uw keuzen hebt gemaakt, drukt u op  .



→ Het borduurcombinatiescherm verschijnt.

7 Ga door met zie “PATRONEN BEWERKEN” op pagina 181 om het patroon te bewerken.

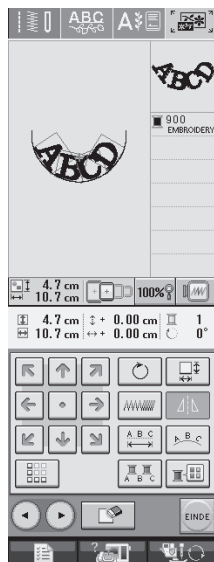

PATRONEN BEWERKEN

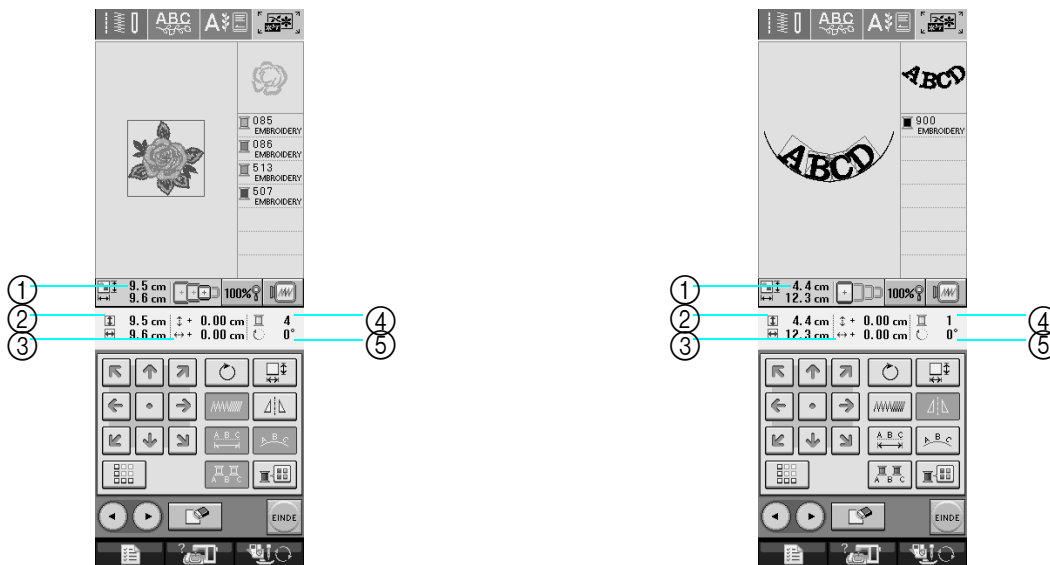

- ① Geeft de grootte van het gehele combinatiepatroon aan.
- ② Geeft de grootte aan van het patroon dat op dat moment is geselecteerd.
- ③ Geeft de afstand vanaf het midden van het kader aan.
- ④ Geeft de kleur aan die op dat moment is geselecteerd en het aantal kleuren in het patroon.
- ⑤ Geeft aan hoeveel graden het patroon is gedraaid.



Memo

Als een toets lichtgrijs is, kunt u die functie niet gebruiken bij het geselecteerde patroon.



6

Borduurcombinatie

■ Functies van de toetsen

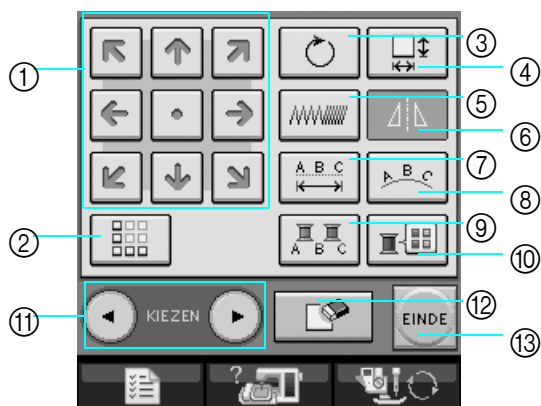

Nr.	Display	Toetsnaam	Uitleg	Pagina
①		Pijljestoetsen (Centreertoets)	Met de pijljestoetsen verplaatst u het patroon in de richting van de pijl. (Druk op om het patroon terug te zetten op zijn oorspronkelijke plaats.)	183
②		Randtoets	Druk op deze toets om een herhaalpatroon te maken.	190
③		Rotatietoets	Met deze toets kunt u het patroon draaien. U kunt patronen telkens 1 graad, 10 graden of 90 graden draaien.	183
④		Grootte	Met deze toets kunt u de grootte van het patroon wijzigen. U kunt patronen vergroten of verkleinen.	184
⑤		Steekdichtheidtoets	Met deze toets wijzigt u de steekdichtheid van letter- of kaderpatronen.	162
⑥		Horizontale spiegeltoets	Met deze toets spiegelt u het patroon horizontaal.	162
⑦		Spatiëringtoets	Met deze toets kunt u de spatiëring van letterpatronen wijzigen.	185
⑧		Rangschiktoets	Met deze toets kunt u de wijze waarop een letterpatroon is gerangschikt wijzigen.	185
⑨		Meerkleurentoets	Met deze toets kunt u de kleur van afzonderlijke letters in een patroon wijzigen.	186
⑩		Garenkleurentoets	Met deze toets kunt u de kleuren van het weergegeven patroon wijzigen.	187
⑪		Patroonkeuzetoetsen	Als u een combinatiepatroon hebt gekozen, kunt u met deze toetsen een gedeelte van het patroon kiezen dat u wilt wijzigen	—
⑫		Wissentoets	Met deze toets kunt u het geselecteerde patroon (het rood omrande patroon) wissen.	185
⑬		Eindtoets	Met deze toets kunt u doorgaan naar de volgende stap.	194

Patroon verplaatsen

Met  verplaatst u het patroon in de richting van de pijl.

Druk op  om het patroon terug te zetten in het midden.

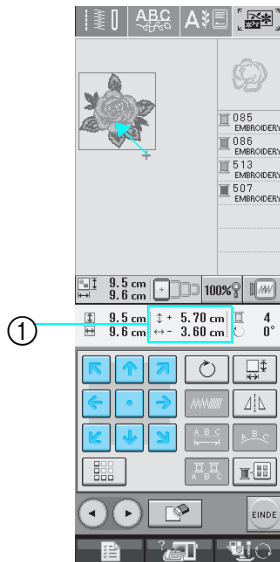

① Afstand van het midden

Patroon roteren

1 Druk op .

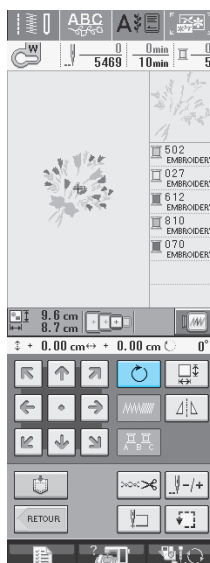

2 Selecteer met welke hoek u het patroon wilt draaien.

- * Druk op  om het patroon 90 graden naar links te draaien.
- * Druk op  om het patroon 90 graden naar rechts te draaien.
- * Druk op  om het patroon 10 graden naar links te draaien.
- * Druk op  om het patroon 10 graden naar rechts te draaien.
- * Druk op  om het patroon 1 graad naar links te draaien.
- * Druk op  om het patroon 1 graad naar rechts te draaien.
- * Druk op  om het patroon terug te zetten op de oorspronkelijke positie.

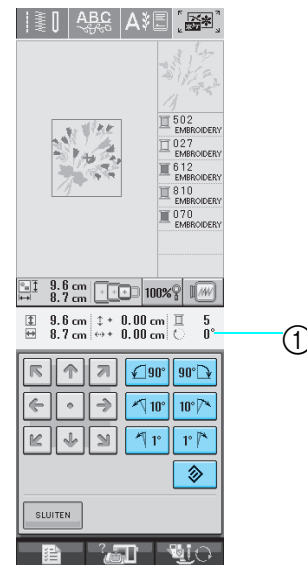

① Hoeveel het patroon wordt gedraaid



6

Borduurcombinatie

- 3** Druk op **SLUITEN** om terug te gaan naar het oorspronkelijke scherm.

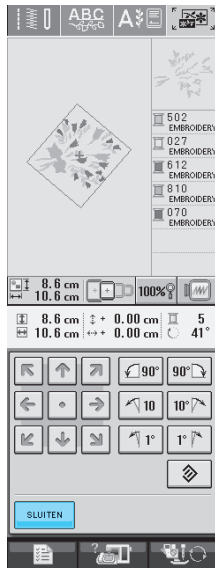





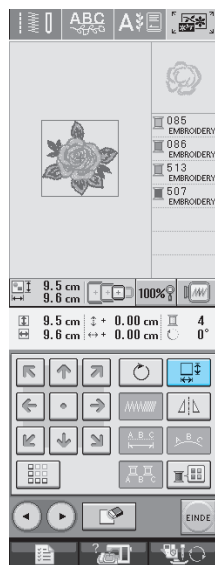

Grootte van patroon wijzigen

- 1** Druk op .



- 2** Selecteer in welke richting u de grootte wilt wijzigen.

- * Druk op  om het patroon te vergroten.
- * Druk op  om het patroon te verkleinen.
- * Druk op  om het patroon horizontaal uit te rekken.
- * Druk op  om het patroon horizontaal in te krimpen.
- * Druk op  om het patroon verticaal uit te rekken.
- * Druk op  om het patroon verticaal in te krimpen.
- * Druk op  om het patroon terug te zetten op de oorspronkelijke lay-out.

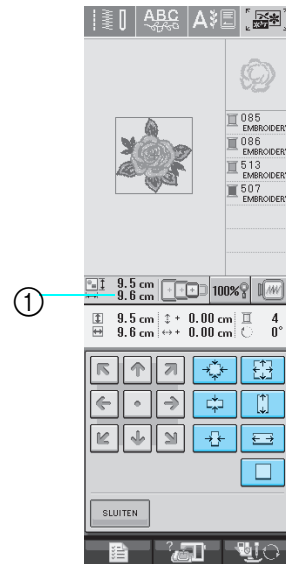

- ① Geeft de grootte aan van het patroon dat wordt aangepast.

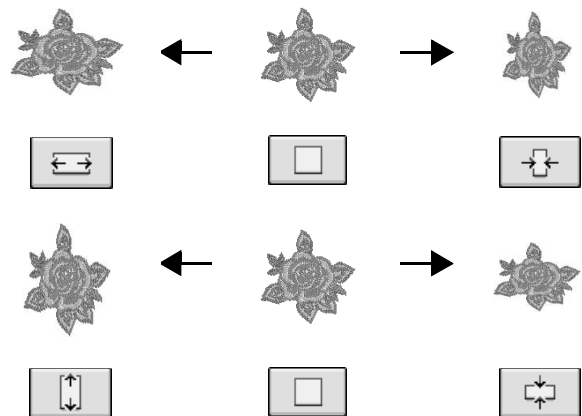

- 3** Druk op **SLUITEN** om terug te gaan naar het oorspronkelijke scherm.

Patroon wissen

Druk op  om het patroon van het scherm te wissen.

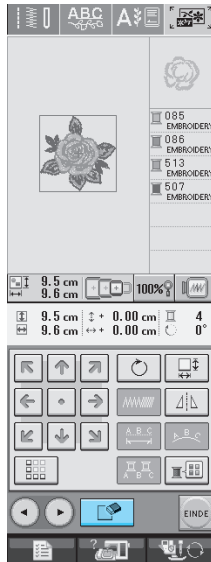

Lay-out van letterpatroon wijzigen

1 Druk op .

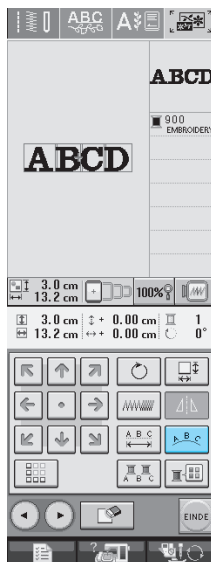

2 Druk op de toets van de lay-out die u wilt borduren.

* Zie pagina 179 voor meer informatie over het kiezen van letters.

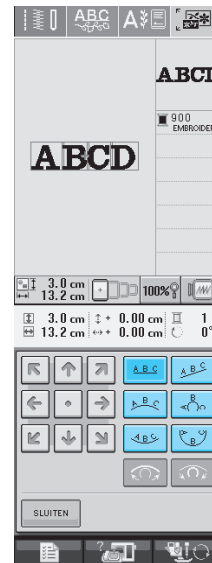

→ Op de display staat de geselecteerde lay-out.

3 Druk op .



Spatiëring tussen letters wijzigen

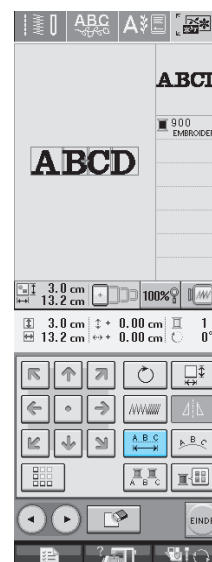

1 Druk op .



6

Borduurcombinatie

2 Met  of  verandert u de spa-
tiëring.

- * Druk op  om de ruimte tussen de letters te vergroten.
- * Druk op  om de ruimte tussen de letters te verkleinen.
- * Druk op  om het patroon terug te zetten op de oorspronkelijke lay-out.

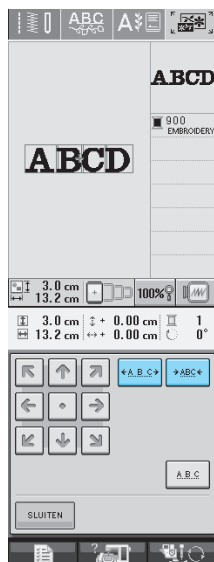

A B C D ↔ **A B C D**



3 Druk op  om terug te gaan naar het oorspronkelijke scherm.

Kleuren van letterpatronen wijzigen

1 Druk op  zodat je aan elke letter een draadkleur kunt toekennen.

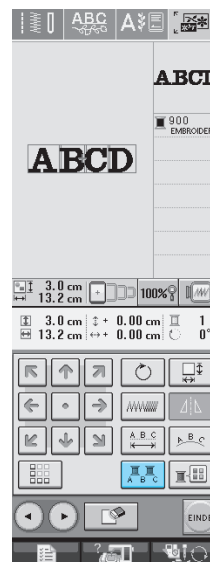

2 Verwissel de draad om elke letter in een andere kleur te naaien.

- * Druk op  om de kleuren in de naaivolgorde te wijzigen (zie pagina 187).

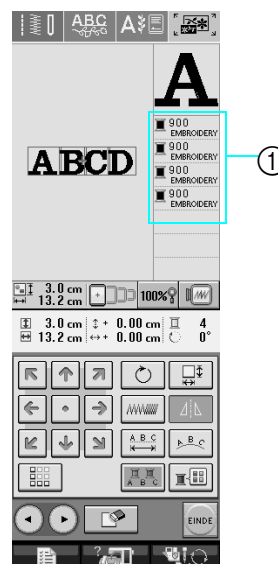

① Kleur voor elke letter



Garenkleur wijzigen

U kunt de garenkleur wijzigen door de te wijzigen kleur boven in de naaivolgorde te plaatsen en een nieuwe kleur te selecteren uit de garenkleuren op de machine.

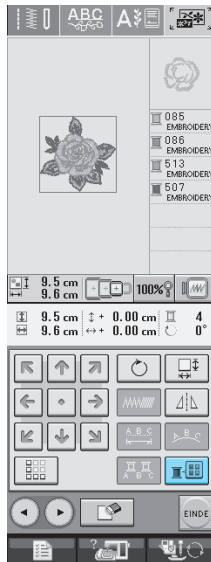
1 Druk op .



→ Het garenkleurenpalet verschijnt op het scherm.

2 Druk op  of op  om de te wijzigen kleur boven in de naaivolgorde te zetten.



3 Druk op     om een nieuwe kleur te kiezen uit het kleurenpalet.

- * Druk op  als u de oorspronkelijke kleur terug wilt. Hebt u meerdere kleuren gewijzigd, dan herstelt u met dit commando de oorspronkelijke kleur van alle kleuren om de garenkleur in de afbeelding te wijzigen.
- * Door het scherm aan te raken met de schermaanraken kunt u kleuren selecteren in het kleurenpalet.

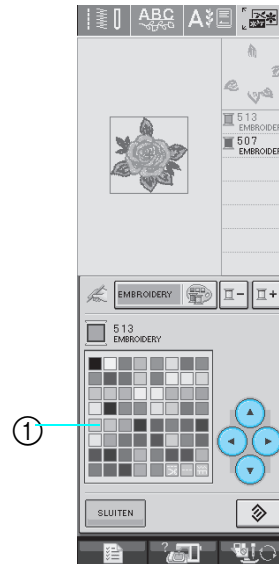

① Kleurenpalet

→ De geselecteerde kleur verschijnt boven in de naaivolgorde.

4 Druk op .

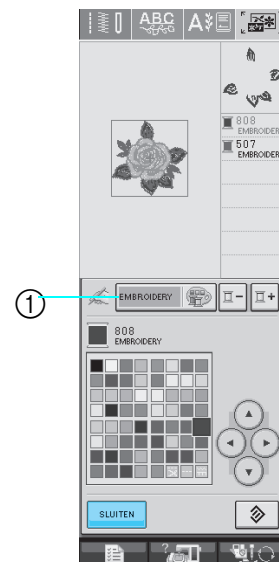

① Kleurenpalet/Garenkleurkaartwijzigingstoets

→ Op de display staan de gewijzigde kleuren.



Memo

Hoe u een kleur selecteert uit uw eigen kleurkaart, ziet u in "Een kleur kiezen uit de eigen kleurkaart" op pagina 189.



6

Borduurcombinatie

Eigen kleurkaart maken

U kunt uw eigen kleurkaart maken met de garencleuren die u het meest gebruikt. U kunt speciale garencleuren selecteren in de uitgebreide lijst van de garencleuren van vijf verschillende garenmerken. U kunt elke kleur selecteren en verplaatsen naar uw eigen kleurkaart.



Opmerking

Sommige machines hebben reeds 300 extra 300 Robison-Anton garencleuren in de eigen kleurkaart.

1 Druk op en vervolgens op

. Druk op om p. 5 weer te geven.

2 Met selecteert u of u een kleur wilt toevoegen aan eigen kleurkaart.

- * Ook kunt u het palet direct aanraken met de scherm aanraakpen.
- * U kunt door honderd kleuren tegelijk naar boven of beneden gaan met en op de tabel "Eigen garen".

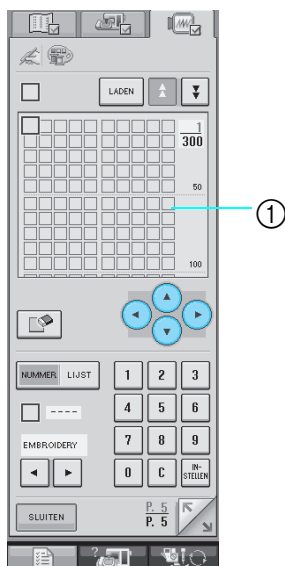

① Eigen kleurkaart

3 Met selecteert u één van de garenmerken op de machine.

4 Met geeft u een viercijferige kleurcode op.

- * Als u een fout maakt, drukt u op om het ingevoerde nummer te wissen en dan voert u het juiste nummer in.

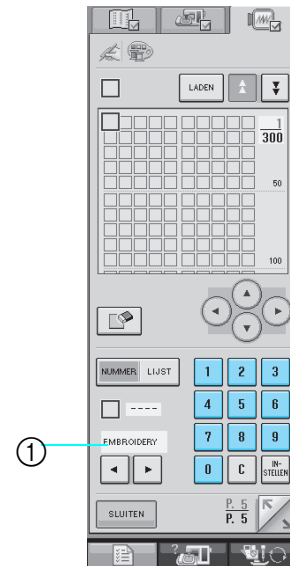

① Garenmerk

5 Druk op .

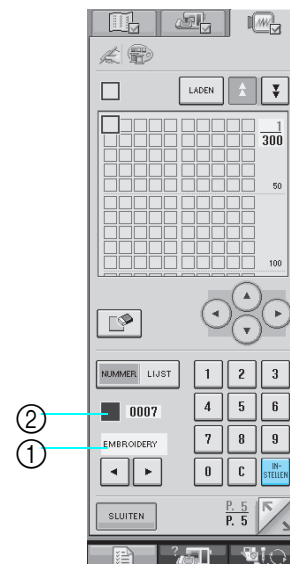

- ① Garenmerk
- ② Ingevoerd nummer

→ De geselecteerde garencolor is ingesteld in de eigen kleurkaart.



Opmerking

- Als u niet op drukt, zal het garencolornummer niet veranderen.

6 Herhaal de vorige stappen totdat u alle gewenste garencleuren hebt opgegeven.

* Druk op  om een opgegeven kleur te wissen uit het palet.

7 Druk op **SLUITEN** om terug te gaan naar het oorspronkelijke scherm.

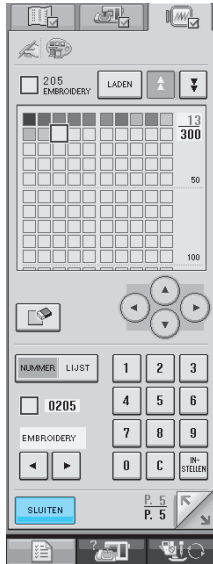

■ Een kleur van de lijst toevoegen aan de eigen kleurkaart.

1 Herhaal de vorige stappen **1** t/m **3**.

2 Druk op **NUMMER LIJST** om de garencleurenlijst weer te geven.

3 Selecteer een garencolor met  en .

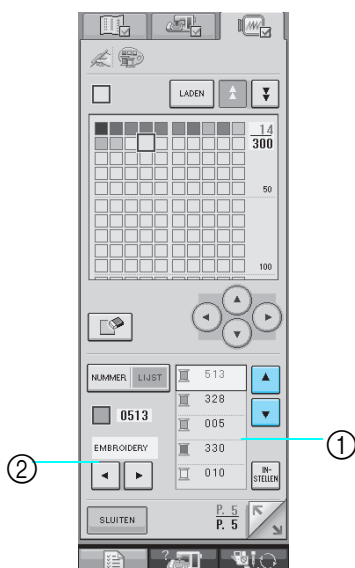

- ① Garencleurenlijst
- ② Garencolor

4 Druk op **INSTELLEN**.

5 Herhaal de vorige stappen totdat u alle gewenste garencleuren hebt opgegeven.

* Druk op  om een opgegeven kleur te wissen uit het palet.



Kleur kiezen uit eigen kleurkaart

U kunt een kleur selecteren uit de maximaal 300 garencleuren die u hebt ingesteld in de eigen kleurkaart.

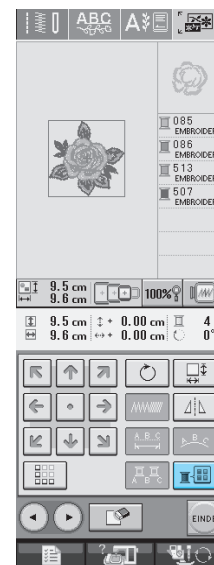
1 Druk op .



→ Het garencleurenpalet verschijnt op het scherm.

2 Druk op  of op  om de te wijzigen kleur boven in de naaivolgorde te zetten.

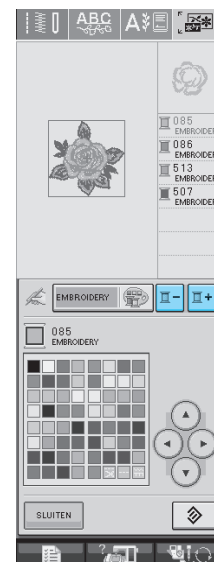

6

Borduurcombinatie

3 Druk op  .

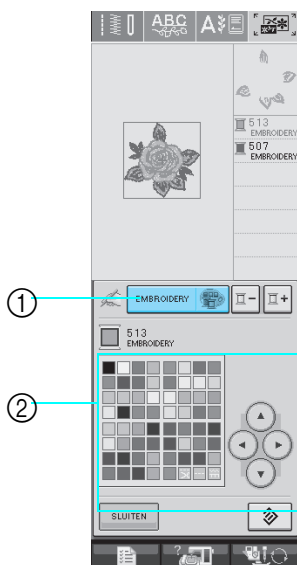



① Kleurenpalet/Garenkleurkaartwijzigingstoets

② Kleurenpalet

→ De teigen kleurkaart verschijnt.

4 Druk op     om een nieuwe kleur te kiezen uit de eigen kleurkaart.

- * Met  en  gaat u naar boven en beneden door de eigen kleurkaart.
- * Druk op  om terug te gaan naar de oorspronkelijke kleur.
- * Door het scherm aan te raken met de schermaanraakpen kunt u kleuren selecteren in de eigen kleurkaart.

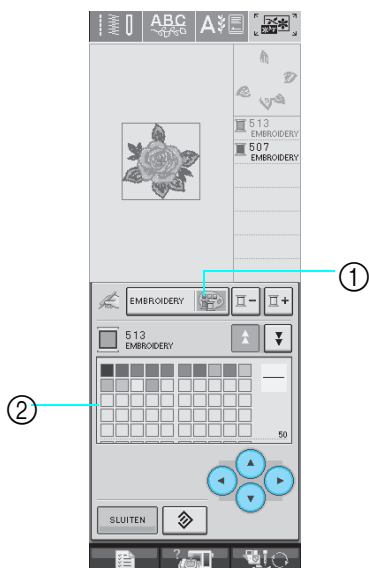

① Eigen garen

② Eigen kleurkaart

→ Op de display staan de gewijzigde kleuren.

5 Druk op  .

Herhaalpatronen ontwerpen

■ Herhaalpatronen naaien

Met de randfunctie kunt u steken maken met herhaalpatronen. Ook kunt u de ruimte tussen de patronen aanpassen binnen een herhaalpatroon.

1 Kies het patroon en druk op  .

2 Druk op  .

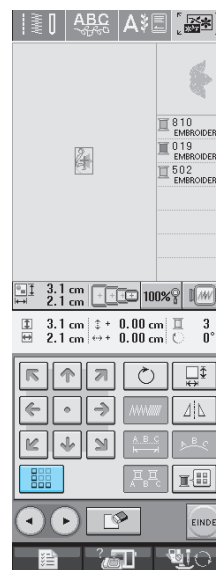

3 Selecteer de richting waarin het patroon zich herhaalt.

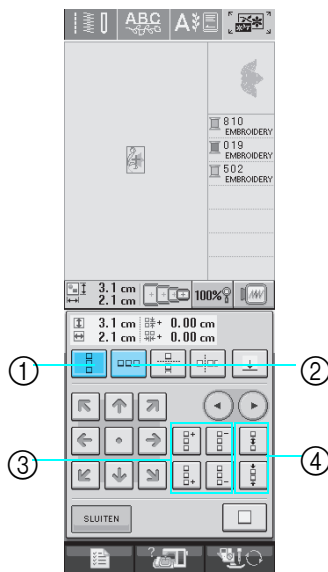

- ① Verticaal
- ② Horizontaal
- ③ Herhalen- en wissentoetsen
- ④ Spatiëringtoetsen

→ De patroonrichtingindicator verandert naar gelang de richting die u selecteert.

4 Met herhaalt u het patroon boven en met herhaalt u het patroon onder.

- * Druk op om het patroon boven te wissen.
- * Druk op om het patroon onder te wissen.

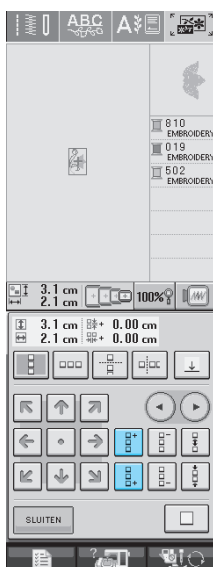

5 Pas de spatiëring van het herhaalde patroon aan.

- * Druk op om de spatiëring te vergroten.
- * Druk op om de spatiëring te verkleinen.

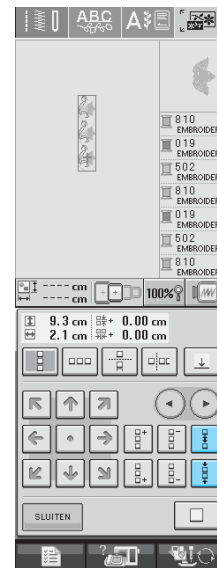

Memo

U kunt alleen de spatiëring van rood omrande patronen aanpassen.

6 Maak de herhaalpatronen af door stap 3 t/m 5 uit te voeren.

7 Druk op om het herhalen te stoppen.



Memo

- Wanneer er twee of meer patronen zijn, worden alle patronen in het rode kader gegroepeerd tot één patroon.

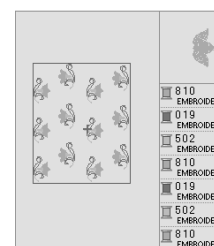

- Wanneer u de richting waarin het patroon wordt herhaald, verandert, worden alle rood omrande patronen gegroepeerd als één te herhalen eenheid. Druk op om een herhaalpatroon weer te veranderen in één enkel patroon. In het volgende gedeelte leest u hoe u één element van een herhaalpatroon kunt herhalen.





6

Borduurcombinatie

■ Eén element van een herhaalpatroon herhalen

Met de knipfunctie kunt u één element van een herhaalpatroon selecteren en alleen dit element herhalen. Met deze functie kunt u complexe herhaalpatronen ontwerpen.

1 Selecteer de richting waarin het patroon wordt geknipt.

- * Druk op  om horizontaal te knippen.
- * Druk op  om verticaal te knippen.

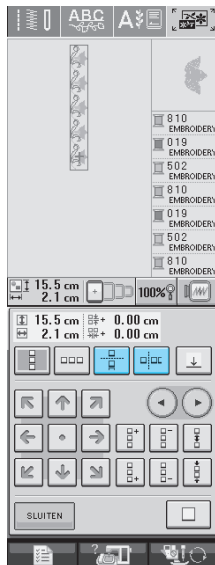

→ De patroonrichtingindicator verandert naar gelang de richting die u selecteert.

2 Met en kiest u de kniplijn.

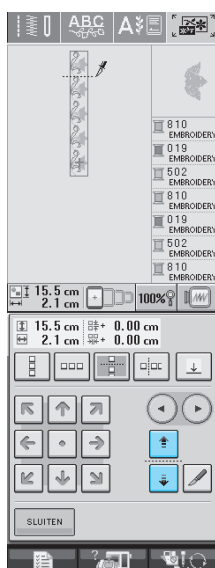

→ De kniplijn verplaatst zich.

3 Druk op .

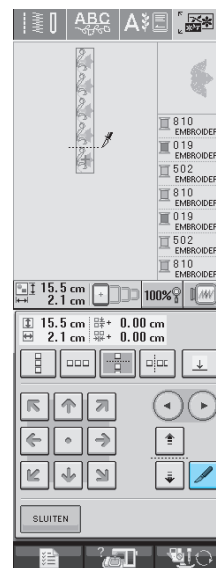

→ Het herhaalpatroon wordt verdeeld in afzonderlijke elementen.

4 Met en selecteert u het element dat u wilt herhalen.

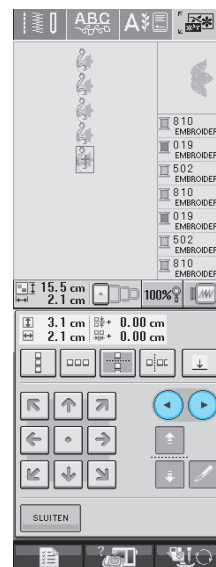

5 Herhaal het geselecteerde element.

6 Druk op  om het herhalen te stoppen.

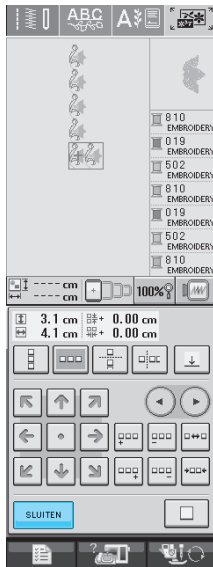

Opmerking

- Als u een herhaalpatroon eenmaal in afzonderlijke elementen hebt geknipt, kunt u het niet herstellen tot het oorspronkelijke herhaalpatroon.

■ Draadmarkeringen toekennen

Door draadmarkeringen te naaien kunt u gemakkelijk patronen uitlijnen wanneer u een reeks naait. Wanneer het naaien van een patroon is voltooid, wordt met de laatste draad een draadmarkering genaaid in de vorm van een pijl. Wanneer u een reeks patronen naait, plaatst u de volgende te naaien ontwerpen met behulp van deze pijl.

Memo

- Wanneer afzonderlijke patronen herhaaldelijk naait, kunt u alleen draadmarkeringen naaien rond de buitenrand van het patroon.
- U kunt geen markeringen naaien op gebieden die lichtgrijs zijn weergegeven.

1 Druk op .

2 Druk op .

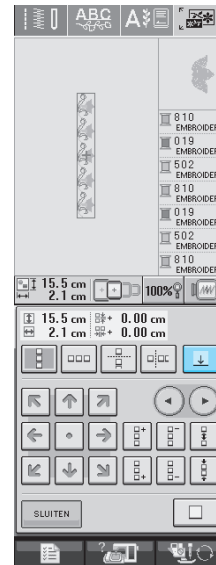



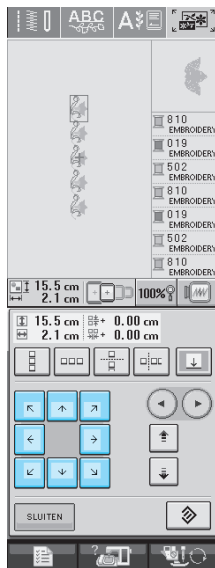

6

Borduurcombinatie

3 Druk op  om de te naaien draadmarkering weer te geven.



Memo

- Wanneer er twee of meer elementen zijn, selecteert u met  en  of  en  een patroon waaraan u (een) draadmarkering(en) wilt toewijzen.

4 Druk op  .

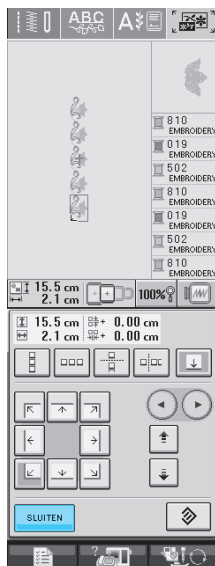

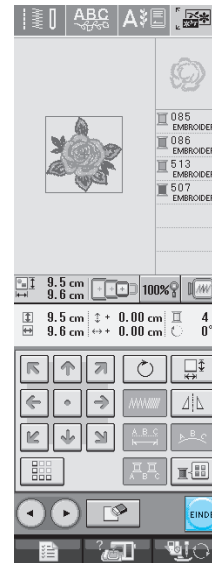

Na het bewerken

1 Druk op  .



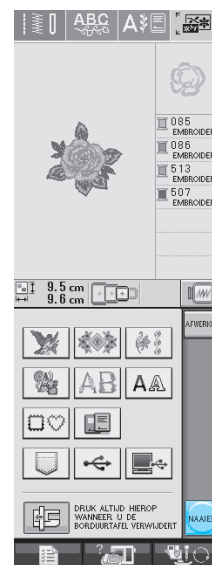

2 Als u het patroon onmiddellijk wilt naaien, druk dan op  om het naaischerm op te roepen.



- * Druk op  om terug te keren naar het borduurcombinatiescherm.
- * Als u het patroon wilt combineren met andere patronen, kiest u het volgende patroon in dit scherm (zie pagina 195).
- * Zie pagina 146 voor meer informatie over het borduren van patronen.

Memo

Als u terugkeert naar het bewerkscherm na te hebben gedrukt op  , druk dan op

 en vervolgens op  .

PATRONEN COMBINEREN



Gecombineerde patronen

Voorbeeld: Letters combineren met een borduurpatroon en bewerken

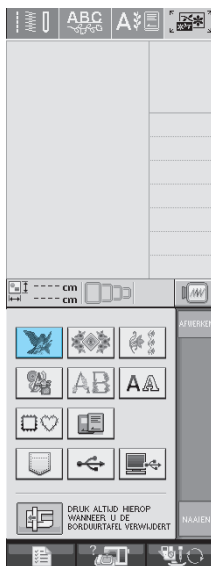

- 1 Druk op  om een borduurpatroon te selecteren.



- 2 Met  geeft u P.4 weer en vervolgens selecteert u .

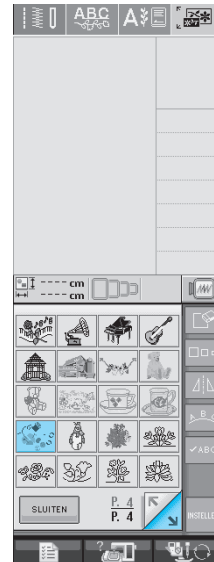

- 3 Druk op .

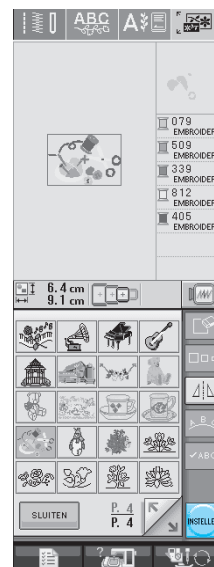

6

Borduurcombinatie

4 Druk op  .

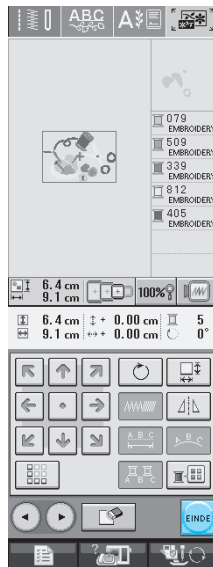

5 Druk op  om de letters op te geven.

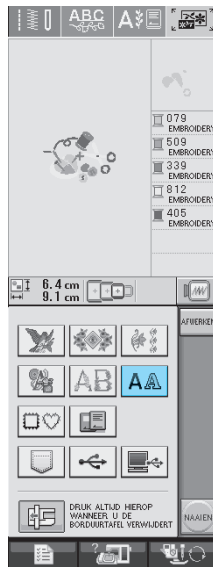

6 Selecteer  en geef "Sewing" op.

* Selecteer  en druk op  om de lettergrootte te veranderen in M en geef de overige letters op.

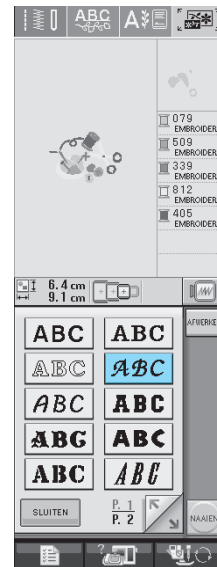

→ De letters die u invoert, worden getoond in het midden van het scherm.

7 Druk op  .

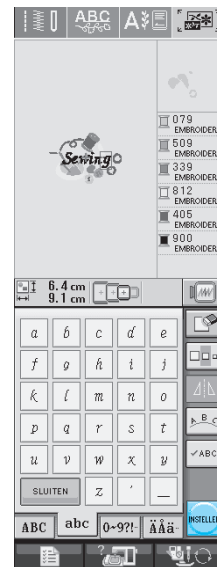

8 Verplaats de letters met  .

9 Druk op  om de lay-out van de letters te wijzigen.

* Zie pagina 185 voor meer informatie over het wijzigen van de lay-out.

10 Druk op  om de kleur van de letters te wijzigen.

* Zie pagina 189 voor meer informatie over het wijzigen van de kleur.

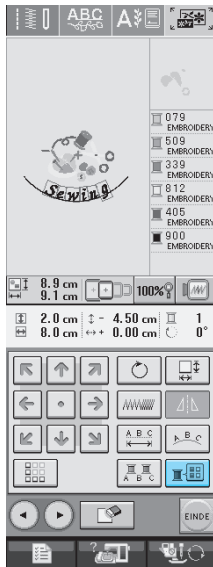

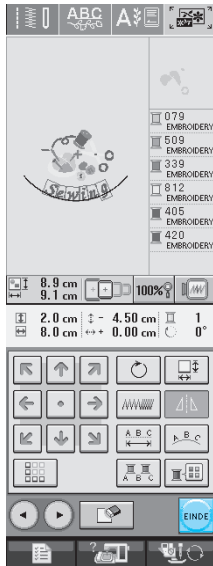

11 Wanneer u klaar bent met alle wijzigingen, drukt u op .

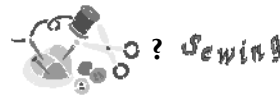

Gecombineerde patronen naaien

Gecombineerde patronen worden geborduurd in de volgorde waarin ze zijn ingevoerd. In dit voorbeeld is dit de volgorde:



 **Opmerking**
Volg de aanwijzingen "Borduurpatronen naaien" op pagina 147.

1 Borduur  door de kleurvolgorde rechts in het scherm aan te houden.

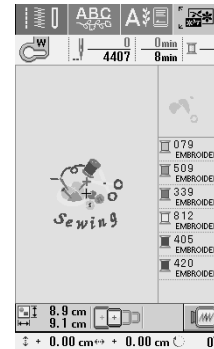

→ Wanneer de rand klaar is, gaat de [+] cursor naar het gedeelte "Sewing" van het patroon.

2 Borduur *Sewing*.

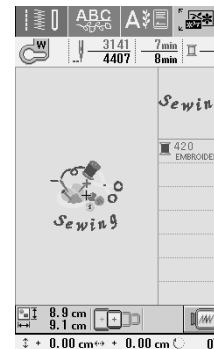

→ Nadat "Sewing" is geborduurd, keert u terug naar het oorspronkelijke scherm.



6

Borduurcombinatie

GEBRUIK VAN DE GEHEUGENFUNCTIE

Op dezelfde manier als borduurpatronen in hoofdstuk 5 kunt u bewerkte borduurpatronen opslaan in en ophalen uit het geheugen van de machine, een pc of USB-medium. Raadpleeg de betreffende gedeelten uit hoofdstuk 5 over het opslaan en ophalen van borduurpatronen. Volg dezelfde procedure om bewerkte borduurpatronen op te slaan en op te halen.
Zie pagina 164 voor meer informatie over de GEHEUGENFUNCTIE.



Hoofdstuk 7

MY CUSTOM STITCH

STEEK ONTWERPEN.....	200
STEEKGEGEVENS OPGEVEN	202
■ Functies van de toetsen	202
■ Punt verplaatsen.....	204
■ Ontwerp gedeeltelijk of geheel verplaatsen	205
■ Nieuwe punten invoegen.....	206
GEBRUIK VAN OPGESLAGEN EIGEN STEKEN.....	207
Eigen steken opslaan in uw lijst	207
■ Als het geheugen vol is	207
Opgeslagen steken ophalen.....	208

STEEK ONTWERPEN

Met de functie MY CUSTOM STITCH™ kunt u zelfgemaakte steken registreren. U kunt ook creaties van MY CUSTOM STITCH™ combineren met ingebouwde letters (zie pagina 110).



Memo

- Steken die u maakt met MY CUSTOM STITCH™ kunnen maximaal 7 mm (ca. 9/32 inch) breed en 37 mm (ca. 1-1/3 inch) lang zijn.
- Steken kunt u gemakkelijker ontwerpen met MY CUSTOM STITCH™ als u deze eerst tekent op het bijgeleverde raster.

1

Teken het ontwerp van de steek op het raster (onderdelencode X81277-001).

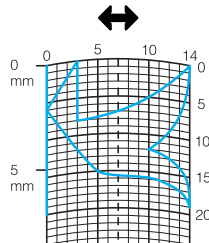

Memo

Vereenvoudig het ontwerp zo dat het in een doorlopende lijn kan worden genaaid. Voor een mooiere steek kunt u het ontwerp beëindigen met elkaar kruisende lijnen.

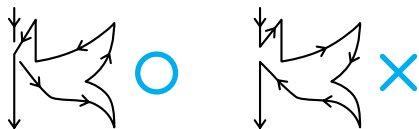

Als het ontwerp meerdere malen wordt herhaald en u het begin- en eindpunt wilt verbinden, moeten het beginpunt en het eindpunt zich steeds op dezelfde hoogte bevinden.



2

De spatiëring van de steek kiezen.

- * Door de spatiëring van een steek aan te passen kunt u verschillende patronen maken met één steek.

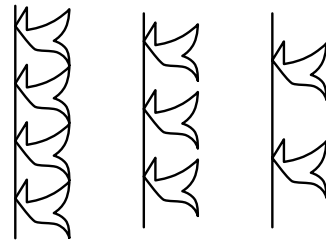
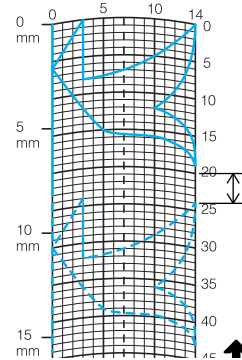

3

Plaats punten waar het patroon het raster snijdt en verbind alle punten met een lijn.

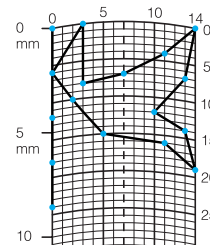

4

Bepaal de x- en y-coördinaten van elk gemarkeerd punt.

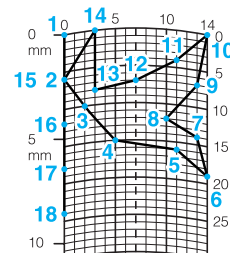

Memo

Hiermee bepaalt u hoe de steek zal worden genaaid.

Voorbeelden van eigen steken

	Steek	1	2	3	4	5	6	7	8	9	10	11	12	13	14	15
	↕	0	12	18	22	23	21	17	14	12	9	6	3	1	3	6
	↔	0	0	3	6	10	13	14	13	11	13	14	13	10	6	3
	Steek	16	17	18	19	20	21	22	23	24	25	26	27	28	29	30
	↕	12	41	43	40	41	38	35	32	30	32	35	41	45	47	44
	↔	0	0	4	7	11	13	14	13	10	6	3	0	0	4	7
	Steek	31	32	33	34	35	36	37	38	39	40	41	42	43	44	45
	↕	45	47	50	54	56	55	51	45	70						
↔	11	13	14	13	10	6	3	0	0							

	Steek	1	2	3	4	5	6	7	8	9	10	11	12	13	14	15
	↕	0	30	32	32	32	33	35	35	37	35	32	30	30	29	26
	↔	0	0	1	7	10	12	11	8	12	14	14	11	5	3	8
	Steek	16	17	18	19	20	21	22	23	24	25	26	27	28	29	30
	↕	24	18	13	12	13	10	12	8	12	7	12	6	10	5	10
	↔	10	13	14	14	12	11	10	9	8	6	6	3	2	0	2
	Steek	31	32	33	34	35	36	37	38	39	40	41	42	43	44	45
	↕	16	19	23	22	17	22	23	19	42						
↔	1	0	0	6	10	6	0	0	0							

	Steek	1	2	3	4	5	6	7	8	9	10	11	12	13	14	15
	↕	0	3	5	8	12	17	20	24	27	29	31	32	30	27	24
	↔	0	5	8	11	13	14	14	13	12	11	9	6	3	1	0
	Steek	16	17	18	19	20	21	22	23	24	25	26	27	28	29	30
	↕	21	18	16	15	15	16	18	21	25	28	33	37	41	43	44
	↔	0	1	3	5	8	10	12	13	14	14	13	11	8	5	0
	Steek	31	32	33	34	35	36	37	38	39	40	41	42	43	44	45
	↕															
↔																

	Steek	1	2	3	4	5	6	7	8	9	10	11	12	13	14	15
	↕	0	5	4	5	8	7	8	11	11	11	16	11	7	4	0
	↔	7	7	3	7	7	0	7	7	3	7	7	3	0	3	7
	Steek	16	17	18	19	20	21	22	23	24	25	26	27	28	29	30
	↕	4	7	11	16	21	20	21	24	23	24	27	27	27	32	27
	↔	11	14	11	7	7	11	7	7	14	7	7	11	7	7	11
	Steek	31	32	33	34	35	36	37	38	39	40	41	42	43	44	45
	↕	23	20	16	20	23	27	32								
↔	14	11	7	3	0	3	7									



7

MY CUSTOM STITCH

STEEKGEGEVENS OPGEVEN

■ Functies van de toetsen

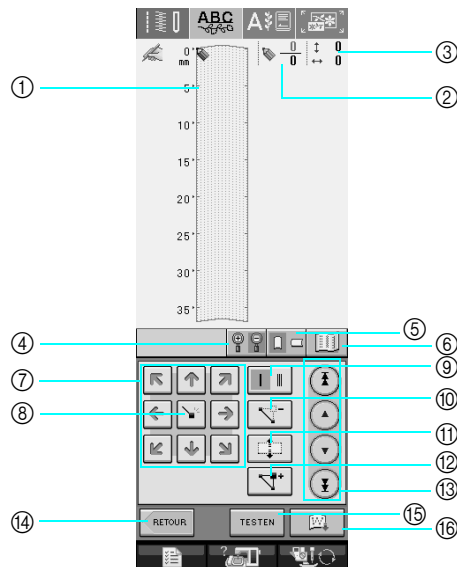

- ① Hier wordt de steek getoond die u momenteel ontwerpt
- ② Toont het nummer van de geplaatste punt boven het totaal aantal punten in de steek.
- ③ Toont de y-coördinaat van boven de x-coördinaat van .



Nr.	Display	Toetsnaam	Uitleg	Pagina
④		Vergrotoets	Druk op deze toets om een vergrote afbeelding weer te geven van de steek die u maakt.	203
⑤		Rasterrichtingtoets	Druk op deze toets om de richting van het raster te wijzigen.	203
⑥		Patroonafbeeldingtoets	Druk op deze toets om een vergrote afbeelding van de steek weer te geven.	204
⑦		Pijltjestoetsen	Met deze toetsen verplaatst u over het weergavevlak.	203-206
⑧		Instellingstoets	Druk op deze toets om een punt te plaatsen op het steekontwerp.	203-205
⑨		Enkele/drievoudigesteektoets	Druk op deze toets om te selecteren of één of drie steken worden genaaid tussen twee punten.	203
⑩		Puntwissenttoets	Druk op deze toets om een geselecteerde punt te wissen.	204
⑪		Groeperentoets	Druk op deze toets om punten te groeperen en samen te verplaatsen.	205
⑫		Invoegentoets	Druk op deze toets om nieuwe punten in te voeren op het steekontwerp.	206
⑬		Punt-naar-punttoets	Met deze toetsen verplaatst u van punt naar punt op de steek, of naar het eerste of laatste punt dat u hebt ingevoerd op de steek.	204-206
⑭		Terugtoets	Met deze toets sluit u het steekgegevensinvoerscherm af.	—
⑮		Testtoets	Druk op deze toets om de steek proef te naaien.	204, 207
⑯		MY CUSTOM STITCH™ geheugen	Druk op deze toets om de steek die u maakt op te slaan.	207

1 Druk op  .

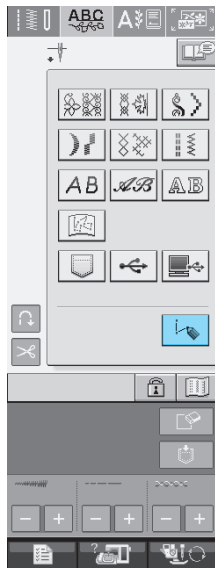
2 Druk op  .



3 Gebruik  om  te verplaatsen naar de coördinaten van het eerste punt op het raster.

- * Druk op  om de richting van het raster te wijzigen.
- * Druk op  om de afbeelding van de steek die u maakt te vergroten.

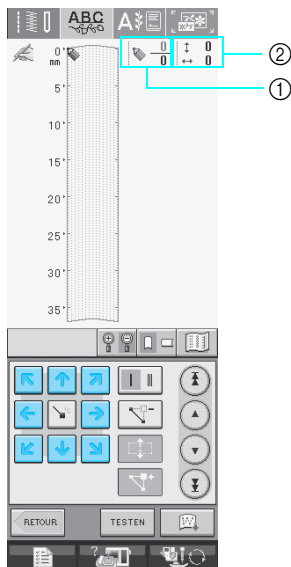

- ① Momenteel geselecteerde punt/Totaal aantal punten
- ② Coördinaten van 

 **Memo**

Wanneer  zich in de linkerbovenhoek van de display bevindt, kunt u gegevens invoeren met de schermaanraakpen.

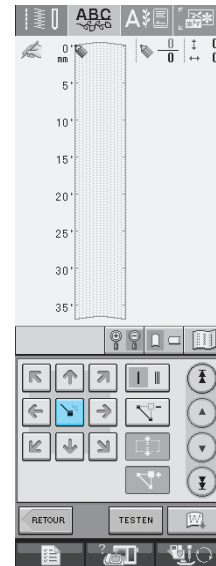

4 Druk op  om het punt toe te voegen dat is aangegeven door  .

- * Als u coördinaten wilt invoegen met de schermaanraakpen, verplaats de tip van de pen dan naar een gewenste punt. Als u de pen loslaat van het scherm, wordt op deze coördinaten een punt ingevoerd in de grafiek. Het nummer van de momenteel geselecteerde punt en het totaal aantal punten wordt getoond.



5 Selecteer of één of drie steken worden genaaid tussen de eerste twee punten.

- * Als u wilt dat er drie steken worden genaaid, drukt u op de toets zodat deze verschijnt als  .



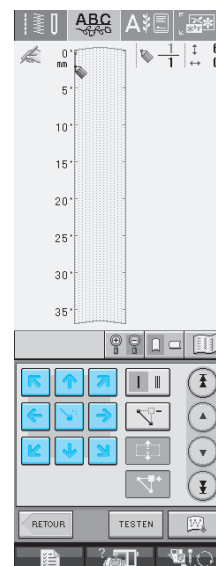

6 Met  verplaatst u  naar de tweede punt en vervolgens drukt u op  .



7

MY CUSTOM STITCH

7 Herhaal bovenstaande stappen voor voor elke punt die u op het raster hebt getekend totdat het steekontwerp als een doorlopende lijn op het scherm is getekend.

- * Druk op  om een geselecteerd ingevoerd punt te verwijderen.
- * Druk op  om de steek proef te naaien.
- Druk op  om terug te gaan naar het oorspronkelijke scherm.
- * Druk op  om een afbeelding van de steek weer te geven.

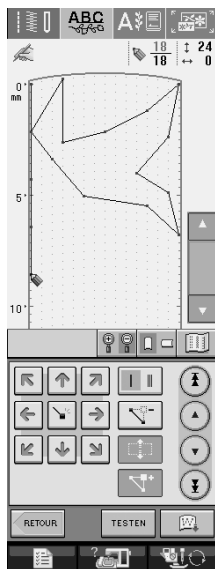



 **Memo**

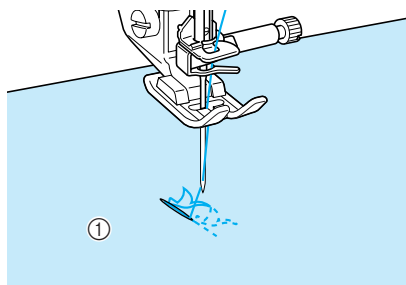



- Als u punten hebt ingevoerd die te dicht op elkaar zitten, wordt de stof misschien niet goed doorgevoerd. Wijzig de steekgegevens zo dat er meer ruimte tussen de punten is.
- Als het steekontwerp meerdere malen moet worden herhaald en het begin- en eindpunt moet worden verbonden, zorg dan dat er verbindingssteken worden toegevoegd, zodat de steken elkaar niet overlappen.



① Verbindingssteken

■ Punt verplaatsen

1 Druk op  of  om  te verplaatsen naar de punt die u wilt verplaatsen.

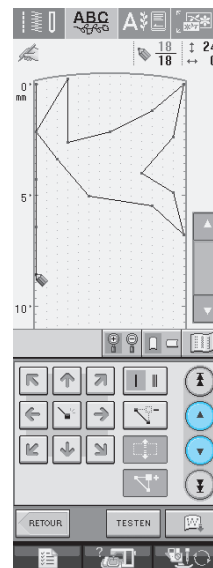

- * Als u  wilt verplaatsen naar de eerste punt, drukt u op .
- * Als u  wilt verplaatsen naar de laatste punt, drukt u op .
- * U kunt  ook verplaatsen met de schermaraakpen.

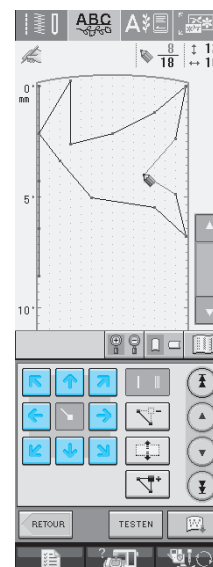

2 Met  kunt u de punt verplaatsen.



Ontwerp gedeeltelijk of geheel verplaatsen

1 Druk op  of  om  te verplaatsen naar de eerste punt van het gedeelte dat u wilt verplaatsen.

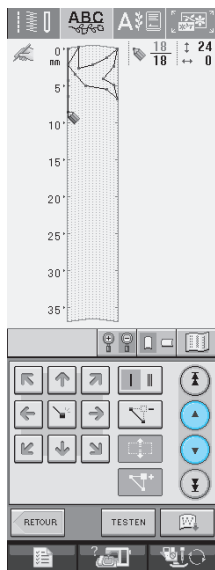

- * Als u  wilt verplaatsen naar de eerste punt, drukt u op .
- * Als u  wilt verplaatsen naar de laatste punt, drukt u op .
- * U kunt  ook verplaatsen met de schermaanknoppen.

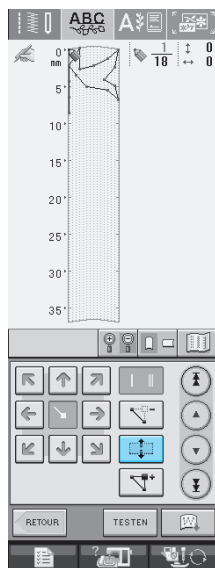

2 Druk op .



→ De geselecteerde punt en alle punten die zijn ingevoerd nadat deze punt is geselecteerd.

3 Druk op  of  om het gedeelte te verplaatsen.

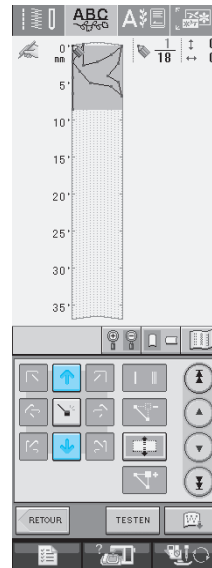

4 Druk op .

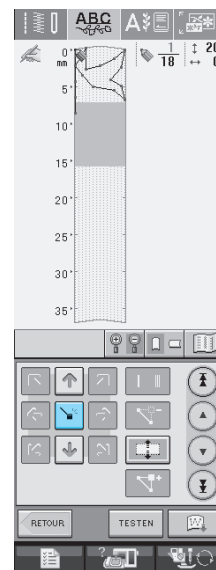



→ Het gedeelte wordt verplaatst.







7

MY CUSTOM STITCH

■ Nieuwe punten invoegen

1 Druk op  of  om  te verplaatsen naar de plek in het ontwerp waar u een nieuwe punt wilt toevoegen.

- * Als u  wilt verplaatsen naar de eerste punt, drukt u op .
- * Als u  wilt verplaatsen naar de laatste punt, drukt u op .
- * U kunt  ook verplaatsen met de schermaraakpen.

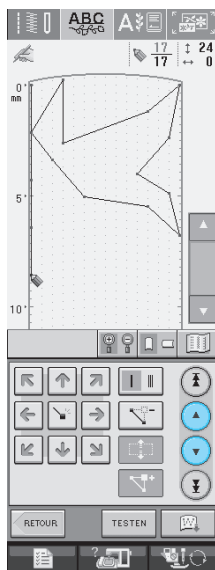

2 Druk op .

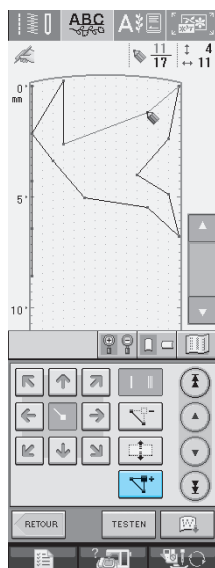

→ Er wordt een nieuwe punt ingevoerd en  wordt daar naartoe verplaatst.

3 Met  kunt u de punt verplaatsen.

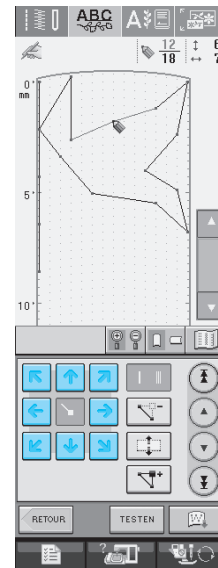

GEbruik VAN OPGESLAGEN EIGEN STEKEN

Eigen steken opslaan in uw lijst

Steekpatronen die gemaakt zijn met de functie MY CUSTOM STITCH™ kunt u opslaan voor toekomstig gebruik. Als u klaar bent met het invoeren van de steekgegevens drukt u op . De boodschap "Opslaan" verschijnt en de steek wordt opgeslagen.

Alvorens een steek op te slaan drukt u op  om de steek proef te naaien.

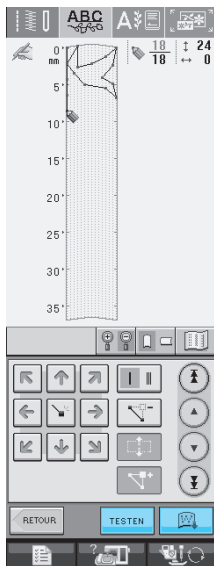

Memo

- Het duurt enkele seconden om een steekpatroon op te slaan.
- Voor bijzonderheden over het ophalen van een opgeslagen steekpatroon, zie pagina 208.

Opmerking



- Zet de machine niet uit terwijl "Opslaan" op de display staat. Dan kunnen de steekpatroongegevens die u opslaat, verloren gaan.

■ Als het geheugen vol is

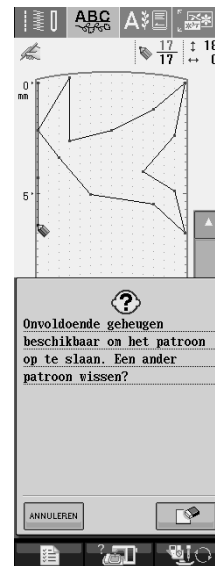
Verschijnt de volgende melding nadat u op  hebt gedrukt. Dan kunt u het steekpatroon niet opslaan omdat het geheugen van de machine vol is of het steekpatroon dat wordt opgeslagen groter is dan de hoeveelheid vrij geheugen. Om het steekpatroon in het geheugen van de machine te kunnen opslaan, moet u eerst een voorheen opgeslagen steekpatroon wissen.



Opmerking

Als u eigen steken wilt opslaan op een USB-medium of de computer, volgt u de hierboven beschreven procedure om de eigen steek op te slaan. Druk vervolgens op  om de steek te selecteren (zie het volgende gedeelte "Opgeslagen steken ophalen"). Druk op  om de steek op te slaan op een USB-medium of de computer. (Voor bijzonderheden zie "Steekpatronen opslaan op USB-media (in de handel verkrijgbaar)" op pagina 120 of "Steekpatronen opslaan op de computer" op pagina 121.)



7

MY CUSTOM STITCH

Opgeslagen steken ophalen

1 Druk op .

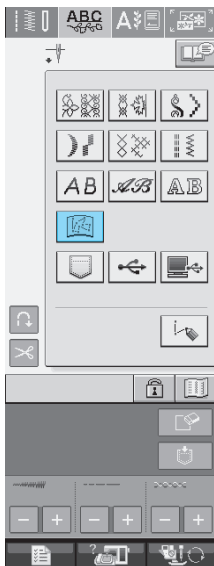



→ Er wordt een lijst met opgeslagen steekpatronen getoond.

2 Selecteer een steekpatroon.

* Druk op  om terug te gaan naar het oorspronkelijke scherm zonder een steekpatroon op te halen.



3 Druk op .

- * Druk op  om het opgeslagen steekpatroon te wissen.
- * Druk op  om het opgeslagen steekpatroon te bewerken.





Hoofdstuk 8

Bijlage

ZORG EN ONDERHOUD	210
LCD-display reinigen.....	210
Buitenkant van de machine reinigen	210
Grijper reinigen.....	210
SCHERM AANPASSEN	212
Schermleesbaarheid is slecht.....	212
Storing in druktoetsen	212
PROBLEEMOPLOSSING	214
FOUTMELDINGEN	217
■ Waarschuwingsgeluiden.....	222
SPECIFICATIES	223
SOFTWARE-UPGRADE VOOR UW MACHINE	224
Procedure voor upgrade met USB-medium.....	224
Upgrade-procedure met computer.....	224

ZORG EN ONDERHOUD

⚠ VOORZICHTIG

- Haal de stekker uit het stopcontact voordat u de naaimachine reinigt. Anders kunt u een elektrische schok krijgen of letsel oplopen.

LCD-display reinigen

Als het scherm vuil is, veegt u het voorzichtig af met een schone, droge doek. Gebruik geen organische oplosmiddelen of reinigingsmiddelen.

Buitenkant van de machine reinigen

Als de buitenkant van de naaimachine vuil is, een doek enigszins bevochtigen met een neutraal reinigingsmiddel, de doek goed uitwringen en vervolgens de buitenkant schoonvegen. Hierna afvegen met een droge doek.

Grijper reinigen

Met stofresten of vuil in de grijper of het spoelhuis functioneert de naaimachine niet goed. Bovendien kan de onderdraad dan misschien niet worden opgepakt. De beste resultaten krijgt u met een schone naaimachine.

- 1 Druk op de "Naaldstandtoets" om de naald omhoog te zetten.
- 2 Zet de persvoet omlaag.
- 3 Zet de hoofdschakelaar uit.
- 4 Verwijder de naald en de persvoethouder (zie pagina 33 t/m 34).
- 5 Verwijder de accessoiretafel of de borduurtafel als deze aan de machine bevestigd zijn.
- 6 Pak beide zijden van het steekplaatdeksel en schuif dit naar u toe.

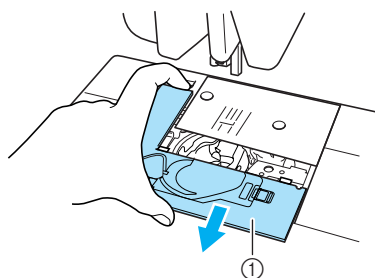

① Steekplaatdeksel

→ Het steekplaatdeksel is verwijderd.

- 7 Pak het spoelhuis en trek het uit.

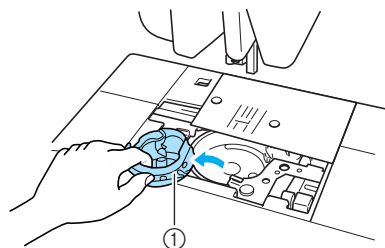

① Spoelhuis

- 8 Verwijder met het schoonmaakborsteltje of een stofzuiger pluus en stof uit de grijper en daar omheen.

* Breng geen olie aan op het spoelhuis.

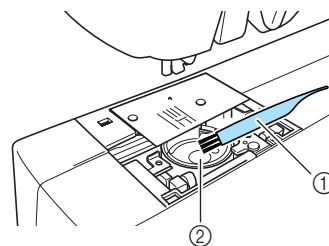

① Schoonmaakborsteltje

② Grijper

- 9** Plaats het spoelhuis zo dat het uitsteeksel op het spoelhuis zich tegenover de veer bevindt.

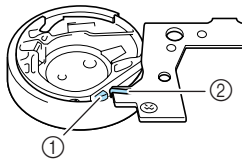
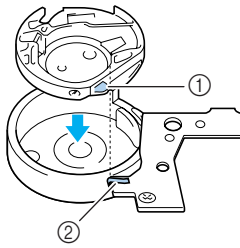

- ① Uitsteeksel
② Veer

- 10** Steek de lipjes op het steekplaatdeksel in de steekplaat. Schuif vervolgens het steekplaatdeksel terug.

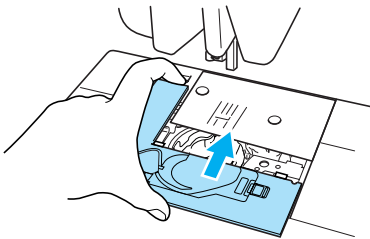

Opmerking

- Gebruik nooit een spoelhuis met krassen. Anders kan de bovendraad verstrikt raken waardoor de naald misschien breekt of de naairesultaten minder goed worden. Als u een nieuw spoelhuis (onderdeelcode: XC3153-051 (groene schroef), XC8167-051 (roze schroef)) nodig hebt, neemt u contact op met het dichtstbijzijnde erkende servicecentrum.
- Controleer of het spoelhuis juist is geplaatst. Anders kan de naald breken.



SCHERM AANPASSEN



Schermleesbaarheid is slecht

Als het scherm moeilijk af te lezen is wanneer u de machine aanzet, volg dan onderstaande stappen.

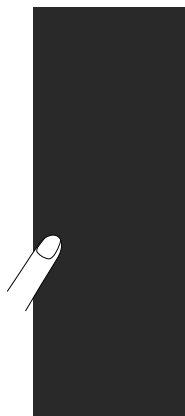
- 1 Druk met uw vinger op een willekeurige plek op het scherm. Terwijl u uw vinger op het scherm blijft houden, zet u de hoofdschakelaar eerst uit en dan weer aan.



→ HELDERHEID VAN HET DISPLAY wordt getoond.

- 2 Met de toetsen ,  past u het scherm aan zodat u het gemakkelijk kunt lezen.

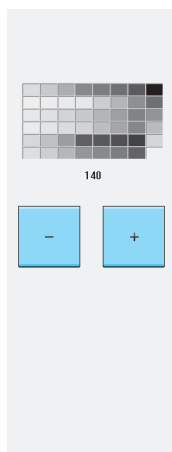

- 3 Zet de machine uit en weer aan.

Storing in druktoetsen

Als het scherm niet goed reageert wanneer u op een toets drukt (de machine voert de functie niet uit of voert een andere functie uit), volg dan onderstaande stappen om de reactie van de druktoetsen goed af te stellen.

- 1 Druk met uw vinger op een willekeurige plek op het scherm. Terwijl u uw vinger op het scherm blijft houden, zet u de hoofdschakelaar eerst uit en dan weer aan.

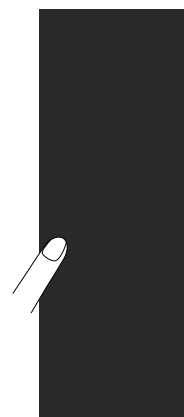

→ HELDERHEID VAN HET DISPLAY wordt getoond.

- 2 Druk op de "Automatisch inrijgentscherm".

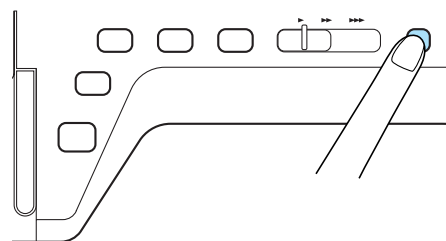

→ Het druktoetsenbijstelscherm wordt getoond.

3 Raak met de bijgeleverde schermaanraakpen het midden van de + aan, op volgorde van 1 t/m 5.

- * Als het zoemgeluid eenmaal klinkt nadat u op nummer 5 hebt gedrukt, is de handeling voltooid. Als het zoemgeluid tweemaal klinkt, is er een fout opgetreden. Herhaal in dat geval bovenstaande stappen.



Opmerking

- Raak het scherm alleen met de bijgeleverde schermaanraakpen aan. Gebruik geen mechanische pen, speld of ander scherp voorwerp. Druk niet te hard op het scherm. Anders kunt u het scherm beschadigen.

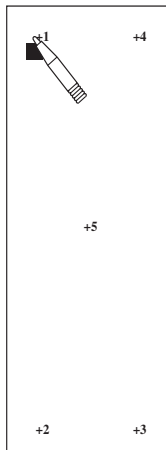

4 Zet de machine uit en weer aan.



Opmerking

- Als u de druktoetsen hebt aangepast, maar het scherm daar niet op reageert, of als het u niet lukt om de druktoetsen aan te passen, raadpleeg dan uw erkende dealer.



∞

Bijlage

PROBLEEMOPLOSSING

Als u een probleem hebt met uw naaimachine, kunt u de volgende oplossingen raadplegen. Zijn de voorgestelde oplossingen niet toereikend voor uw probleem, neem dan contact op met uw erkende dealer.

Ook kunt u op  drukken en vervolgens op  voor advies over kleine problemen tijdens het naaien. U kunt te allen tijde op  drukken om terug te keren naar het oorspronkelijke scherm.





Probleem	Oorzaak	Oplossing	Pagina
Bovendraad breekt	Machine onjuist ingeregeng (onjuiste kloskap gebruikt, kloskap is los, de draad heeft inrijger naaldstang niet gepakt, enz.)	Rijg de naaimachine juist in.	25
	Draad is geknoopt of verstrikt geraakt.	Rijg de boven- en onderdraad opnieuw in.	22, 25
	Draad is te dik voor de naald.	Controleer de combinatie naald en draad.	36
	Spanning bovendraad is te hoog.	Pas de draadspanning aan.	43, 154
	Draad is verdraaid.	Knip bijvoorbeeld met een schaar de verdraaide draad af en haal deze uit de grijper enz.	—
	Naald is verdraaid, verbogen of de punt is stomp.	Vervang de naald.	34
	Naald is niet juist geplaatst.	Plaats de naald opnieuw op de juiste wijze.	34
	Er zitten krassen bij de opening van de steekplaat.	Vervang de steekplaat of neem contact op met uw erkende dealer.	55
	Er zitten krassen bij de opening in de persvoet.	Vervang de persvoet of neem contact op met uw erkende dealer.	32
	Er zitten krassen op de grijper.	Vervang de grijper of neem contact op met uw erkende dealer.	210
Onderdraad breekt	Onderdraad is niet juist geplaatst.	Plaats de onderdraad op de juiste manier.	22
	Er zitten krassen op de spoel of de spoel draait niet goed.	Plaats de spoel opnieuw.	22
	Draad is verdraaid.	Knip bijvoorbeeld met een schaar de verdraaide draad af en verwijder deze uit de grijper enz.	—
Overgeslagen steken	Machine niet juist ingeregeng.	Raadpleeg de stappen voor het inrijgen van de naaimachine en rijg de machine juist in.	25
	Ongeschikte naald of draad voor gekozen stof.	Raadpleeg "Overzichtsschema stoffen/draad/naald".	36
	Naald is verdraaid, verbogen of de punt is stomp.	Vervang de naald.	34
	Naald is niet juist geplaatst.	Plaats de naald opnieuw op de juiste wijze.	34
	Naald is defect.	Vervang de naald.	34
	Stof of pluisjes onder de steekplaat.	Verwijder stof of pluisjes met het schoonmaakborsteltje.	210
Stof rimpelt	De boven- of onderdraad is verkeerd ingeregeng.	Raadpleeg de stappen voor het inrijgen van de naaimachine en rijg de machine juist in.	22, 25
	Kloskap is onjuist aangebracht.	Raadpleeg de methode voor het bevestigen van de kloskap en bevestig de kloskap opnieuw.	25
	Ongeschikte naald of draad voor gekozen stof.	Raadpleeg "Overzichtsschema stoffen/draad/naald".	36
	Naald is verdraaid, verbogen of de punt is stomp.	Vervang de naald.	34
	Steken zijn te lang wanneer u dunne stoffen naait.	Verkort de steeklengte.	42
	Draadspanning is niet juist ingesteld.	Pas de draadspanning aan.	43, 154
	Onjuiste persvoet.	Gebruik de juiste persvoet.	"STEEKINSTELLINGENTABEL"
Hoog piepgeluid tijdens het naaien	Draad of pluisjes zitten in de transporteurs vast.	Verwijder stof of pluisjes.	210
	Er zitten stukjes draad in de grijper vast.	Reinig de grijper.	210
	Bovendraad is niet juist ingeregeng.	Raadpleeg de stappen voor het inrijgen van de naaimachine en rijg de machine juist in.	25
	Er zitten krassen op de grijper.	Vervang de grijper of neem contact op met uw erkende dealer.	210

Probleem	Oorzaak	Oplossing	Pagina
Kan naald niet inrijgen	Naald staat niet in de juiste stand.	Druk op de "Naaldstandtoets" om de naald omhoog te zetten.	3
	Inrijghaak gaat niet door het oog van de naald.	Druk op de "Naaldstandtoets" om de naald omhoog te zetten.	3
	Naald is niet juist geplaatst.	Plaats de naald opnieuw op de juiste wijze.	34
Kan de persvoet niet omlaag zetten met de persvoethendel	Persvoet is omhoog gezet met de "Persvoet-toets".	Druk op de "Persvoettoets" om de persvoet omlaag te zetten.	3
Draadspanning is onjuist	De bovendraad is niet juist ingeregen.	Raadpleeg de stappen voor het inrijgen van de naaimachine en rijg de machine juist in.	25
	Spoel is niet juist geplaatst.	Plaats de spoel opnieuw.	22
	Ongeschikte naald of draad voor gekozen stof.	Raadpleeg "Overzichtsschema stoffen/draad/naald".	36
	Persvoethouder is niet juist bevestigd.	Bevestig de persvoethouder op de juiste wijze.	33
	Draadspanning is niet juist ingesteld.	Pas de draadspanning aan.	43, 154
Letterpatroon valt verkeerd uit	U hebt niet de juiste persvoet gebruikt.	Bevestig de juiste persvoet.	"STEEKINSTELLINGENTABEL"
	Patrooninstellingen waren onjuist.	Wijzig de patrooninstellingen.	103
	Geen steunstof gebruikt op dunne stof of stretchstof.	Bevestig steunstof.	102
	Draadspanning is niet juist ingesteld.	Pas de draadspanning aan.	43, 154
Borduurpatroon wordt niet goed genaaid	Draad is verdraaid.	Knip bijvoorbeeld met een schaar de verdraaide draad af en verwijder deze uit de gripper enz.	—
	Stof is niet juist in het raam gespannen (stof te los enz.).	Als de stof niet strak wordt getrokken in het raam, kan het patroon niet goed uitvallen of wordt het vervormd. Plaats de stof op de juiste wijze in het raam.	140
	Geen steunstof bevestigd.	Gebruik altijd steunstof, vooral bij stretchstoffen, lichte stoffen, grof geweven stoffen of stoffen waarbij het patroon kan vervormen. Neem contact op met uw erkende dealer voor de juiste steunstof.	138
	Er was een voorwerp bij de naaimachine geplaatst en de wagen van het borduurraam heeft het voorwerp tijdens het naaien geraakt.	Als het raam ergens tegenaan komt tijdens het naaien, wordt het patroon niet goed genaaid. Leg niets neer waar het raam tegenaan kan botsen tijdens het naaien.	146
	Stof buiten de raamranden belemmert de naaiarm, waardoor de borduurtafel niet kan bewegen.	Plaats de stof opnieuw in het borduurraam, zodanig dat de overtollige stof niet bij de naaiarm in de buurt komt en draai het patroon 180 graden.	140
	Stof is te zwaar, waardoor de borduurtafel niet vrij kan bewegen.	Leg een groot, dik boek of vergelijkbaar voorwerp onder de bovenkant van de arm om de zware kant enigszins omhoog te tillen, waardoor de tafel gelijk komt te staan.	—
	Stof hangt van de tafel af.	Als de stof van de tafel hangt tijdens het borduren, kan de borduurtafel niet vrij bewegen. Leg de stof zo neer dat ze niet van de tafel hangt (of houd de stof vast om te voorkomen dat ze gaat slepen).	146
	Stof zit vast of is ergens aan blijven haken.	Stop de naaimachine en leg de stof zo neer dat ze niet vast komt te zitten of blijft haken.	—
	Borduurraam is verwijderd tijdens het naaien (bijvoorbeeld om het spoel opnieuw te plaatsen). Er is tegen de persvoet aangestoten of hij is verplaatst terwijl het borduurraam werd verwijderd of aangebracht, of de borduurtafel is verplaatst.	Als er tegen de persvoet wordt gestoten of de borduurtafel beweegt tijdens het naaien, valt het patroon niet goed uit. Wees voorzichtig wanneer u het borduurraam verwijderd of opnieuw bevestigd tijdens het naaien.	150
Tijdens het borduren verschijnen lusjes aan de voorkant van de stof	Draadspanning is niet juist ingesteld.	Pas de draadspanning aan.	154
	De draadspanning van de bovendraad is niet juist ingesteld voor de combinatie stof, draad en patroon die u gebruikt.	Gebruik het borduursteekplaatdeksel.	146
	De combinatie van spoelhuis en onderdraad is onjuist.	Gebruik een ander spoelhuis of een andere onderdraad zodat u de juiste combinatie gebruikt.	146



∞

Bijlage

Probleem	Oorzaak	Oplossing	Pagina
Naald breekt	Naald is niet juist geplaatst.	Plaats de naald opnieuw op de juiste wijze.	34
	Naaldklemschroef is niet vastgedraaid.	Draai de naaldklemschroef vast.	35
	Naald is verbogen of gedraaid.	Vervang de naald.	34
	Ongeschikte naald of draad voor gekozen stof.	Raadpleeg "Overzichtsschema stoffen/draad/naald".	36
	U hebt niet de juiste persvoet gebruikt.	Gebruik de aanbevolen persvoet.	"STEEKINSTELLINGENTABEL"
	Spanning bovendraad is te hoog.	Stel de draadspanning bij.	43, 154
	Er is tijdens het naaien aan de stof getrokken.	Trek niet aan de stof tijdens het naaien.	—
	Kloskap is niet juist aangebracht.	Raadpleeg de methode voor het bevestigen van de kloskap en bevestig de kloskap opnieuw.	25
	Er zitten krassen rondom de openingen in de steekplaat.	Vervang de steekplaat of neem contact op met uw erkende dealer.	55
	Er zitten krassen rondom de opening(en) in de persvoet.	Vervang de persvoet of neem contact op met uw erkende dealer.	32
	Er zitten krassen op de grijper.	Vervang de grijper of neem contact op met uw erkende dealer.	210
Naald is defect.	Vervang de naald.	34	
Stof wordt niet door de machine heen gevoerd	Transporteur staat omlaag.	Zet de transporteur omhoog met de transporteurstandschakelaar.	71
	Steken zitten te dicht op elkaar.	Verhoog de instelling voor de steeklengte.	42
	U hebt niet de juiste persvoet gebruikt.	Gebruik de juiste persvoet.	"STEEKINSTELLINGENTABEL"
	Naald is verdraaid, verbogen of de punt is stomp.	Vervang de naald.	34
	Draad is verstrikt.	Knip de verstrikte draad af en verwijder deze uit de grijper.	—
Naaimachine werkt niet	Er is geen patroon gekozen.	Kies een patroon.	48, 98, 130, 177
	U hebt niet op de "Start/stoptoets" gedrukt.	Druk op de "Start/stoptoets".	3
	De hoofdschakelaar staat niet aan.	Zet de hoofdschakelaar aan.	8
	Persvoet staat niet omlaag.	Zet de persvoet omlaag.	3
	U hebt op de "Start/stoptoets" gedrukt terwijl het voetpedaal was aangesloten.	Verwijder het voetpedaal of gebruik het voetpedaal om de naaimachine te bedienen.	39
	Schuifknop voor snelheidsregeling is ingesteld om de zigzagsteekbreedte te regelen.	Gebruik het voetpedaal in plaats van de "Start/stoptoets" om de naaimachine te bedienen.	39
	Alle toetsen zijn vergrendeld door  .	Druk op  om alle toetsen te ontgrendelen.	32, 34
Borduurtafel werkt niet	U hebt geen patroon gekozen.	Kies een patroon.	130, 177
	De hoofdschakelaar staat niet aan.	Zet de hoofdschakelaar aan.	8
	Borduurtafel is niet juist bevestigd.	Bevestig de borduurtafel op de juiste manier.	128
	Borduurraam is bevestigd voordat de tafel geïnitieerd was.	Voer de initialisatieprocedure op de juiste wijze uit.	128
Display is moeilijk te lezen	Displaycontrast is niet goed ingesteld.	Pas het contrast van de display aan.	15, 212
Er gebeurt niets als u op de display drukt	Het scherm is vergrendeld.	Druk op een van de volgende toetsen om het scherm te ontgrendelen.  	—

VOORZICHTIG

- Deze naaimachine is uitgerust met een draaddetectiefunctie. Als u op de "Start/stoptoets" drukt voordat de bovendraad is ingeregen, functioneert de naaimachine niet goed. Afhankelijk van het gekozen patroon voert de naaimachine de stof ook door als de naald omhoog staat. Dit komt door het mechanisme waarmee de naaldstang wordt losgelaten. De naaimachine maakt dan een ander geluid dan u normaal hoort tijdens het naaien. Dit betekent niet dat de naaimachine niet goed functioneert.
- Als er een stroomstoring optreedt tijdens het naaien:
Zet de hoofdschakelaar uit en neem de stekker uit het stopcontact.
Wanneer u de naaimachine opnieuw start, volgt u de aanwijzingen voor een juiste bediening van de naaimachine.

FOUTMELDINGEN

Als de naaimachine niet goed is afgesteld en u op de "Start/stoptoets" of de "Achteruit/verstevigingssteektoets" drukt, of als de bediening niet juist is, start de naaimachine niet. Er klinkt een alarmgeluid en er verschijnt een foutmelding op de display. Als er een foutmelding verschijnt, volgt u de aanwijzingen in de melding. Hieronder treft u een beschrijving van 65 foutmeldingen aan. Raadpleeg deze beschrijvingen zo nodig (als u op  drukt of de functie juist uitvoert wanneer de foutmelding in de display staat, zal de foutmelding weer verdwijnen).

VOORZICHTIG

- **Vergeet niet de naaimachine opnieuw in te rijgen. Als u op de "Start/stoptoets" drukt zonder de naaimachine opnieuw in te rijgen, kan de draadspanning onjuist zijn of kan de naald breken. Hierdoor kunt u letsel oplopen.**



De veiligheidsvoorziening is geactiveerd. Is de draad verstrikt geraakt? Is de naald verbogen?



Deze melding verschijnt wanneer de motor vastloopt door verstrikte draden of vanwege andere redenen die met de draadtoevoer te maken hebben.

U kunt deze borduurkaart niet gebruiken. Onbruikbare kaarten zijn kaarten die in het buitenland mogen worden verkocht, geen borduurpatroon enz.



Deze melding verschijnt als u op  drukt terwijl u een onbruikbare borduurkaart hebt geplaatst.

Zet de persvoet omlaag met de persvoethendeltoets.







Deze melding verschijnt wanneer u op een toets, bijvoorbeeld de "Start/stoptoets" drukt terwijl de persvoet omhoog staat.

Kies een patroon.





Deze melding verschijnt wanneer er geen steek- of borduurpatroon is geselecteerd en u op de "Start/stoptoets" of de "Achteruit/verstevigingssteektoets" drukt.

Controleer de bovendraad en rijg deze opnieuw in.



Deze melding verschijnt wanneer de bovendraad is gebroken of niet goed is ingeregen en u op de "Start/stoptoets" of de "Achteruit/verstevigingssteektoets" drukt.



Deze toets werkt niet wanneer de borduurtafel is bevestigd.





Deze melding verschijnt wanneer de borduurtafel is bevestigd en u op de "Achteruit/verstevigingssteektoets" drukt.

Er zit geen borduurkaart in de kaartopening. Voer een borduurkaart in.



Deze melding verschijnt wanneer u op  drukt terwijl u geen borduurkaart hebt geplaatst.

U kunt niet meer patronen toevoegen aan deze combinatie.



Deze melding verschijnt wanneer u meer dan 71 patronen probeert te combineren.



Deze melding verschijnt wanneer de patronen die u wijzigt te veel geheugen in beslag nemen, of als u meer patronen bewerkt dan het geheugen kan bevatten.



Deze melding verschijnt wanneer u op de "Start/stoptoets" drukt om naaisteken, lettersteken en decoratieve steken te naaien terwijl het voetpedaal is aangesloten. (Deze melding verschijnt niet wanneer u borduurt.)



Deze melding verschijnt wanneer u op de "Start/stoptoets" drukt terwijl de naaimachine in de stand voor speciaal borduren staat en u een patroon bewerkt.

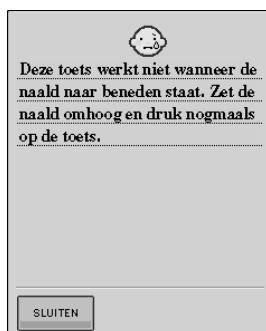

Deze melding verschijnt wanneer u op een toets in de display drukt terwijl de naald omlaag staat.



Deze melding verschijnt wanneer de knoopsgathendel omlaag staat, u een andere steek dan een knoopsgat hebt geselecteerd en u op de "Start/stoptoets" of de "Achteruit/verstevigingssteektoets" drukt.



Deze melding verschijnt wanneer u de borduurtafel bevestigt en de naaimachine aanzet terwijl de naald omlaag staat.



Deze melding verschijnt wanneer de knoopsgathendel omhoog staat, u een knoopsgatstek hebt geselecteerd en u op de "Start/stoptoets" of de "Achteruit/verstevigingssteektoets" drukt.

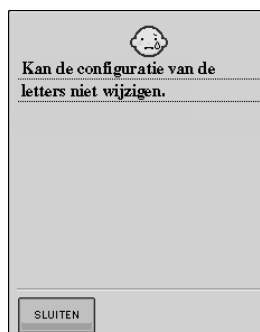

Deze melding verschijnt wanneer er te veel letters zijn en de booglay-out voor letters onmogelijk is.

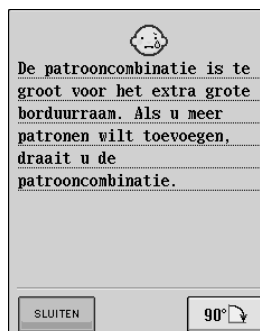

Deze melding verschijnt wanneer de naaimachine in de borduurstand staat en het gecombineerde letterpatroon te groot is voor het borduurraam. Als u het patroon 90 graden draait, kunt u doorgaan met het combineren van letters.



Deze melding verschijnt wanneer de naaimachine in de borduurstand staat en het gecombineerde letterpatroon te groot is voor het borduurraam.



Deze melding verschijnt wanneer de naaimachine in de borduurstand staat en het kleine borduurraam bevestigd is terwijl het gekozen patroon niet in het kleine borduurraam past.



Deze melding verschijnt wanneer de naaimachine in de borduurstand staat en het kleine of middelgrote borduurraam is bevestigd terwijl het gekozen patroon groter is dan het borduurgebied van het middelgrote borduurraam.



Deze melding verschijnt wanneer de naaimachine in de borduurstand staat en het kleine, middelgrote of grote borduurraam bevestigd is, terwijl het gekozen patroon groter is dan het borduurgebied van het grote borduurraam.



Deze melding verschijnt wanneer de naaimachine in de borduurstand staat en de borduurtafel zich probeert te initialiseren terwijl het borduurraam bevestigd is.



Deze melding verschijnt wanneer de naaimachine gereed is om een borduurpatroon te naaien en u op de "Start/stop-toets" drukt terwijl het borduurraam niet bevestigd is.



Deze melding verschijnt wanneer de spoel wordt opgewonden en de motor vastloopt omdat de draad verstrikt raakt enz.



Deze melding verschijnt wanneer de onderdraad bijna op is.

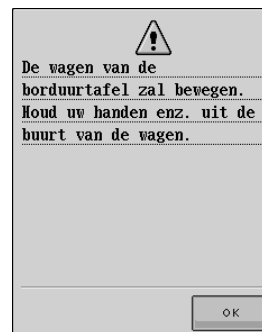

Deze melding verschijnt wanneer de borduurtafel wordt geïnitieerd.

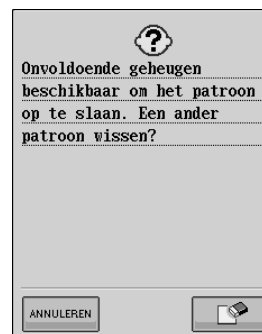

Deze melding verschijnt wanneer het geheugen vol is en de steek of het patroon niet kan worden opgeslagen.

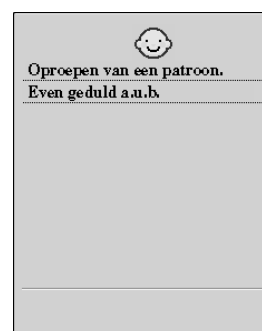

Deze melding verschijnt wanneer er een eerder opgeslagen patroon wordt opgehaald terwijl de naaimachine in de borduurcombinatiestand staat.



8

Bijlage



Deze melding verschijnt wanneer u na de patroonkeuze drukt op  ,  ,  of  en het patroon gewist gaat worden.



Deze melding verschijnt wanneer u de schuifknop voor de snelheidsregeling hebt afgesteld op het regelen van de zigzagsteekbreedte en u op de "Start/stoptoets" drukt. Gebruik het voetpedaal om de naaimachine te bedienen.

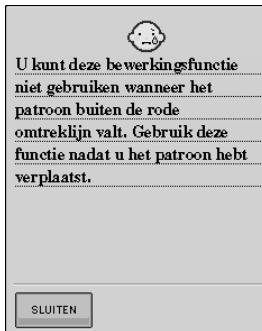

Deze melding verschijnt wanneer de naaimachine in de borduurcombinatiestand staat en u probeert een wijzigingsfunctie te gebruiken terwijl het patroon niet helemaal binnen de rode rand valt.

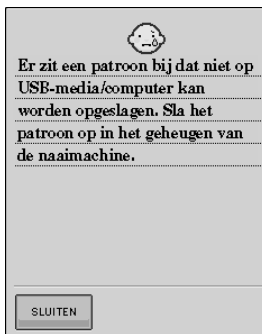

Deze melding verschijnt wanneer u een patroon dat auteursrechtelijk is beschermd probeert op te slaan op een USB-medium/computer. Patronen die volgens het auteursrecht niet gereproduceerd of bewerkt mogen worden, kunt u niet opslaan op een floppydisk. Als deze melding verschijnt, slaat u het patroon op in het geheugen van de naaimachine.

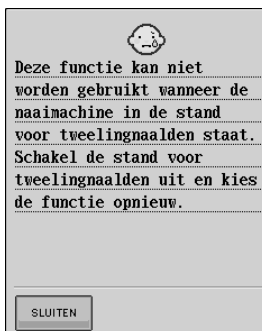

Deze melding verschijnt wanneer de naaimachine in de tweelingnaaldstand staat en u een patroon selecteert dat niet kan worden genaaid met de tweelingnaald.



Deze melding verschijnt wanneer u het voetpedaal intrapt terwijl de borduurtafel bevestigd is.

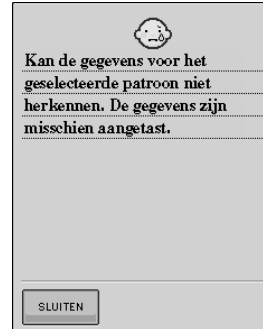

Deze melding verschijnt wanneer de gegevens van het geselecteerde patroon mogelijk beschadigd zijn.



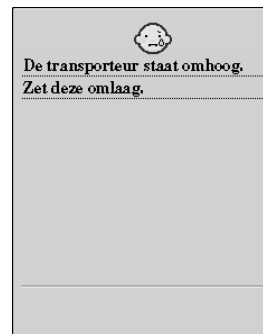

Deze melding verschijnt wanneer u op  drukt terwijl u garenkleuren wijzigt.



Deze melding verschijnt wanneer u op de "Start/stoptoets" drukt zonder de transporteur omhoog te zetten nadat u de transporteur omlaag hebt gezet, of wanneer de borduurtafel is bevestigd.



Deze melding verschijnt wanneer u op  of  drukt terwijl de transporteur omlaag staat.

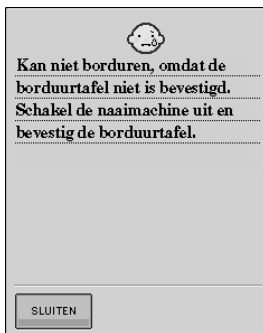

Deze melding verschijnt wanneer u op de "Start/stoptoets" drukt terwijl de naaimachine in de borduurstand staat, maar de borduurtafel niet bevestigd is.



Deze melding verschijnt wanneer u een patroon probeert op te halen of op te slaan terwijl geen USB-medium is geplaatst.

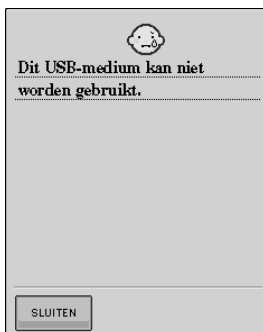

Deze melding verschijnt wanneer u een incompatibel medium gebruikt.



Deze boodschap verschijnt wanneer u probeert een patroon te selecteren nadat het USB-medium waarop het patroon is opgeslagen, is verwisseld.

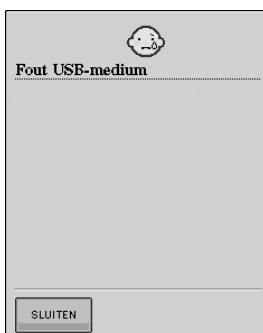

Deze melding verschijnt wanneer een fout optreedt met het USB-medium.



Deze melding verschijnt terwijl gegevens van het USB-medium worden overgebracht.

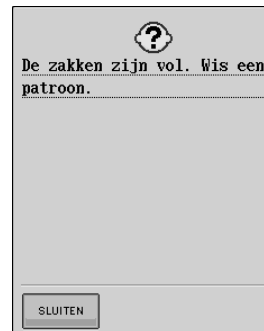

Deze melding verschijnt wanneer het geheugen vol is en u een patroon moet verwijderen.



Deze melding verschijnt wanneer u drukt op de "Persvoettoets" terwijl de persvoethendel omhoog/de naald omlaag staat.

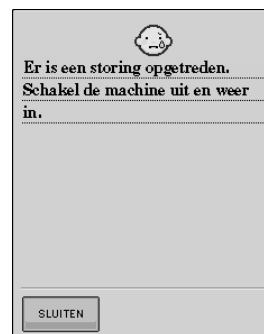

Deze melding verschijnt als een storing optreedt.

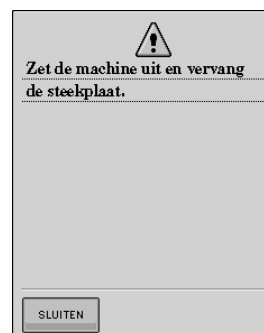

Deze melding verschijnt wanneer u een steek probeert te naaien met een andere stand dan de middelste naaldstand, terwijl de steekplaat met één gat is geplaatst. Deze melding verschijnt wanneer u de steekplaat verwijdert terwijl de machine aan staat, of wanneer u de machine aanzet in de borduur- of borduurcombinatiestand.



8

Bijlage



Deze melding verschijnt wanneer u de borduuronderdraad vervangt.



Deze melding verschijnt wanneer een randpatroon verschijnt in het borduurcombinatiescherm nadat het werd weergegeven in het naaischerm.

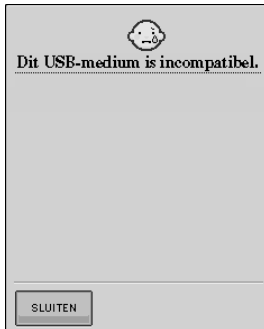

Deze melding verschijnt wanneer u een incompatibel USB-medium gebruikt.



Deze melding verschijnt wanneer de bovendraad niet juist lijkt ingereg.



Deze melding verschijnt wanneer u op  drukt (de persvoet staat omhoog).

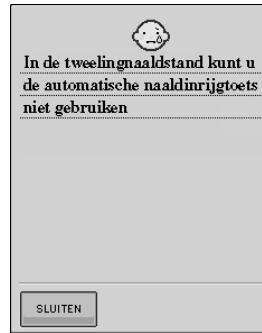

Deze melding verschijnt wanneer u op de "Automatisch inrijgtoets" drukt terwijl de tweelingnaald is geïnstalleerd.



Deze melding verschijnt nadat de machine werd aangeschakeld en de borduurwagen de uitgangspositie heeft aangenomen.

■ Waarschuwingsgeluiden

Als u een functie goed uitvoert, piept de naaimachine één keer. Als u een functie niet goed uitvoert, piept de naaimachine twee of vier keer.



Memo

Als u het alarm wilt uitzetten, drukt u op



. Zie pagina 12 voor meer bijzonderheden.

SPECIFICATIES

	Artikel	Specificatie
Naaimachine	Afmetingen	55,6 cm (B) × 30,5 cm (H) × 25,8 cm (D) (ca. 21-7/8 inch (B) × 12 inch (H) × 10-1/8 inch (D))
	Afmetingen koffer	58,2 cm (B) × 31,9 cm (H) × 28,4 cm (D) (ca. 22-7/8 inch (B) × 12-1/2 inch (H) × 11-1/8 inch (D))
	Gewicht	12 kg (27lb.) (met koffer: 14,3 kg (32lb.))
	Naaisnelheid	70 tot 1000 steken per minuut
	Naalden	Naalden voor huishoudnaaimachines (HA × 130)
Borduurtafel	Afmetingen	45,8 cm (B) × 13,1 cm (H) × 46,2 cm (D) (ca. 18 inch (B) × 5-1/8 inch (H) × 18-1/4 inch (D))
	Afmetingen van machine met borduurtafel	72,4 cm (B × 30,5 cm (H) × 46,2 cm (D) (ca. 28-1/2 inch (B) × 12 inch (H) × 18-1/4 inch (D))
	Gewicht	3,6 kg (8 lb.)



8

Bijlage

SOFTWARE-UPGRADE VOOR UW MACHINE

Met een USB-medium of een computer kunt u software-upgrades voor uw naaimachine downloaden.



Memo

Terwijl u de upgrade van de software uitvoert, klinkt het zoemgeluid niet wanneer u op een toets drukt.

Procedure voor upgrade met USB-medium

- 1 Zet de machine aan terwijl u op de “Automatisch inrijgtoets” drukt.

→ Het volgende scherm verschijnt op de display:

- 2 Druk op  .

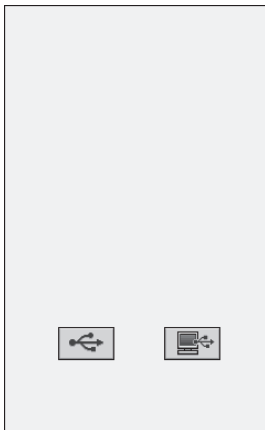

- 3 Steek het USB-medium in de USB-poortaan- sluiting op de machine. Zorg dat het medium alleen het eerste upgradebestand bevat.

- 4 Druk op  .



→ Het upgrade-bestand wordt gedownload.



Opmerking

Als een fout optreedt, verschijnt een foutmelding in rode letters. Als het downloaden is gelukt, verschijnt de melding “Upgrade voltooid”.

- 5 Verwijder het USB-medium en zet de machine uit en weer aan.

Upgrade-procedure met computer

- 1 Zet de machine aan terwijl u op de “Automatisch inrijgtoets” drukt.

→ Het volgende scherm verschijnt op de display:

- 2 Druk op  .

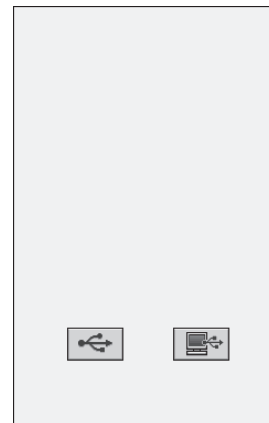

- 3 Sluit de USB-kabel aan op de betreffende USB-poortaan- sluiting op de computer en op de machine.

→ “Verwisselbare schijf” verschijnt in “Deze computer”.

- 4 Kopieer het upgradebestand naar “Verwis- selbare schijf”.

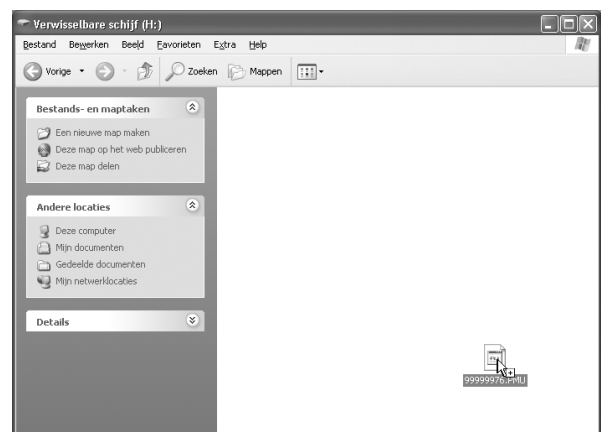

→ De volgende melding verschijnt: “Aangesloten op pc. Maak de USB-kabel niet los”.

5 Wanneer de melding verschijnt, drukt u op

LADEN .

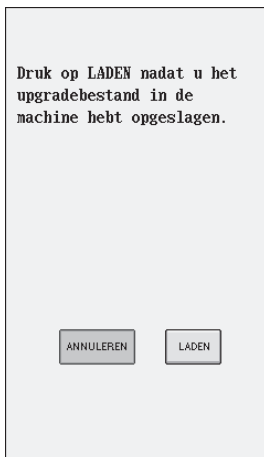

→ Het upgrade-bestand wordt gedownload.

**Opmerking**































Als een fout optreedt, verschijnt een foutmelding in rode letters. Als het downloaden is gelukt, verschijnt de melding "Upgrade voltooid".









































6 Verwijder de USB-kabel en zet de machine uit en weer aan.









































Bijlage









































STEEKINSTELLINGENTABEL









































In de volgende tabel vindt u informatie over alle naaisteken, zoals toepassingen, steeklengte, steekbreedte en of u de tweelingnaald kunt gebruiken.



Steek	Steeknaam	Persvoet	Toepassingen	Steekbreedte [mm (inch)]		Steeklengte [mm (inch)]		Tweelingnaald
				Autom.	Handmatig	Autom.	Handmatig	
	Rechte steek (links)		Algemeen naaien, plooiën, gepaspelde naden enz. Achteruitsteken worden genaaid wanneer u op de "Achteruit/verstevigingssteektoets" drukt.	0,0 (0)	0,0 - 7,0 (0 - 1/4)	2,5 (3/32)	0,2 - 5,0 (1/64 - 3/16)	OK (J)
	Rechte steek (links)		Algemeen naaien, plooiën, gepaspelde naden enz. Achteruitsteken worden genaaid wanneer u op de "Achteruit/verstevigingssteektoets" drukt.	0,0 (0)	0,0 - 7,0 (0 - 1/4)	2,5 (3/32)	0,2 - 5,0 (1/64 - 3/16)	OK (J)
	Rechte steek (midden)		Algemeen naaien, plooiën, gepaspelde naden enz. Achteruitsteken worden genaaid wanneer u op de "Achteruit/verstevigingssteektoets" drukt.	3,5 (1/8)	0,0 - 7,0 (0 - 1/4)	2,5 (3/32)	0,2 - 5,0 (1/64 - 3/16)	OK (J)
	Rechte steek (midden)		Algemeen naaien, plooiën, gepaspelde naden enz. Achteruitsteken worden genaaid wanneer u op de "Achteruit/verstevigingssteektoets" drukt.	3,5 (1/8)	0,0 - 7,0 (0 - 1/4)	2,5 (3/32)	0,2 - 5,0 (1/64 - 3/16)	OK (J)
	Drievoudige stretchsteek		Algemeen naaien voor versteviging en decoratieve afwerksteken	0,0 (0)	0,0 - 7,0 (0 - 1/4)	2,5 (3/32)	1,5 - 4,0 (1/16 - 3/16)	OK (J)
	Stamsteek		Verstevigingssteken, naaien en decoratieve toepassingen	1,0 (1/16)	1,0 - 3,0 (1/16 - 1/8)	2,5 (3/32)	1,0 - 4,0 (1/16 - 3/16)	OK (J)
	Decoratieve steek		Decoratieve steken, afwerksteken	0,0 (0)	0,0 - 7,0 (0 - 1/4)	2,5 (3/32)	1,0 - 4,0 (1/16 - 3/16)	OK (J)
	Rijgsteek		Rijgsteken	0,0 (0)	0,0 - 7,0 (0 - 1/4)	20,0 (3/4)	5,0 - 30,0 (3/16 - 1-3/16)	NEE
	Zigzagsteek		Overhands naaien, repareren. Achteruitsteken worden genaaid wanneer u op de "Achteruit/verstevigingssteektoets" drukt.	3,5 (1/8)	0,0 - 7,0 (0 - 1/4)	1,4 (1/16)	0,0 - 4,0 (0 - 3/16)	OK (J)
	Zigzagsteek		Overhands naaien, repareren. Verstevigingssteken worden genaaid wanneer u op de "Achteruit/verstevigingssteektoets" drukt.	3,5 (1/8)	0,0 - 7,0 (0 - 1/4)	1,4 (1/16)	0,0 - 4,0 (0 - 3/16)	OK (J)
	Zigzagsteek (rechts)		Beginnen vanuit rechternaaldstand, zigzagnaaien links.	3,5 (1/8)	2,5 - 5,0 (3/32 - 3/16)	1,4 (1/16)	0,3 - 4,0 (1/64 - 3/16)	OK (J)
	Zigzagsteek (links)		Beginnen vanuit linkernaaldstand, zigzagnaaien rechts.	3,5 (1/8)	2,5 - 5,0 (3/32 - 3/16)	1,4 (1/16)	0,3 - 4,0 (1/64 - 3/16)	OK (J)
	Elastische zigzag in 2 stappen		Overhands naaien (middelzware stof en stretchstof), band en elastiek	5,0 (3/16)	1,5 - 7,0 (1/16 - 1/4)	1,0 (1/16)	0,2 - 4,0 (1/64 - 1/16)	OK (J)
	Elastische zigzag in 2 stappen		Overhands naaien (middelzware stof en stretchstof), band en elastiek	5,0 (3/16)	1,5 - 7,0 (1/16 - 1/4)	1,0 (1/16)	0,2 - 4,0 (1/64 - 1/16)	OK (J)
	Elastische zigzag in 3 stappen		Overhands naaien (middelzware stof, zware stof en stretchstof), band en elastiek	5,0 (3/16)	1,5 - 7,0 (1/16 - 1/4)	1,0 (1/16)	0,2 - 4,0 (1/64 - 1/16)	OK (J)







Steek	Steeknaam	Persvoet	Toepassingen	Steekbreedte [mm (inch)]		Steeklengte [mm (inch)]		Tweeling- naald
				Autom.	Handmatig	Autom.	Handmatig	
	Overhandse steek		Versteving van lichte en mid- delzware stof	3,5 (1/8)	2,5 - 5,0 (3/32 - 3/16)	2,0 (1/16)	1,0 - 4,0 (1/16 - 3/16)	NEE
	Overhandse steek		Versteving van zware stof	5,0 (3/16)	2,5 - 5,0 (3/32 - 3/16)	2,5 (3/32)	1,0 - 4,0 (1/16 - 3/16)	NEE
	Overhandse steek		Verstevidg naaien van middel- zware en zware stof en stof die snel rafelt of decoratief naai- werk.	5,0 (3/16)	3,5 - 5,0 (1/8 - 3/16)	2,5 (3/32)	1,0 - 4,0 (1/16 - 3/16)	NEE
	Overhandse steek		Verstevide naden op stretchstof	5,0 (3/16)	0,0 - 7,0 (0 - 9/32)	2,5 (3/32)	0,5 - 4,0 (1/32 - 3/16)	OK (J)
	Overhandse steek		Verstevidg naaien van middel- zware stretchstof en zware stret- chstof, decoratief naaiwerk	5,0 (3/16)	0,0 - 7,0 (0 - 9/32)	2,5 (3/32)	0,5 - 4,0 (1/32 - 3/16)	OK (J)
	Overhandse steek		Verstevidg naaien van stretch- stof of decoratieve steken	4,0 (3/16)	0,0 - 7,0 (0 - 1/4)	4,0 (3/16)	1,0 - 4,0 (1/16 - 3/16)	OK (J)
	Overhandse steek		Gebreide stretchnaad	5,0 (3/16)	0,0 - 7,0 (0 - 1/4)	4,0 (3/16)	1,0 - 4,0 (1/16 - 3/16)	NEE
	Enkelvoudige ruit overhandse steek		Versteving en naden van stret- chstof	6,0 (15/64)	1,0 - 7,0 (1/16 - 1/4)	3,0 (1/8)	1,0 - 4,0 (1/16 - 3/16)	OK (J)
	Enkelvoudige ruit overhandse steek		Versteving van stretchstof	6,0 (15/64)	1,0 - 7,0 (1/16 - 1/4)	1,8 (1/16)	1,0 - 4,0 (1/16 - 3/16)	OK (J)
	Met zijsnijder		Rechte steken tijdens insnijden stof	0,0 (0)	0,0 - 2,5 (0 - 3/32)	2,5 (3/32)	0,2 - 5,0 (1/64 - 3/16)	NEE
	Met zijsnijder		Zigzagsteken tijdens insnijden stof	3,5 (1/8)	3,5 - 5,0 (1/8 - 3/16)	1,4 (1/16)	0,0 - 4,0 (0 - 3/16)	NEE
	Met zijsnijder		Overhands naaien tijdens insnij- den stof	3,5 (1/8)	3,5 - 5,0 (1/8 - 3/16)	2,0 (1/16)	1,0 - 4,0 (1/16 - 3/16)	NEE
	Met zijsnijder		Overhands naaien tijdens insnij- den stof	5,0 (3/8)	3,5 - 5,0 (1/8 - 3/16)	2,5 (1/16)	1,0 - 4,0 (3/16 - 3/16)	NEE
	Met zijsnijder		Overhands naaien tijdens insnij- den stof	5,0 (3/16)	3,5 - 5,0 (1/8 - 3/16)	2,5 (3/32)	1,0 - 4,0 (1/16 - 3/16)	NEE
	Verbindingssteek (rechts)		Aan elkaar zetten/patchwork 6,5 mm (approx. 1/4 inch) marge rechts	5,5 (7/32)	0,0 - 7,0 (0 - 1/4)	2,0 (1/16)	0,2 - 5,0 (1/64 - 3/16)	NEE
	Verbindingssteek (midden)		Aan elkaar zetten/patchwork	—	—	2,0 (1/16)	0,2 - 5,0 (1/64 - 3/16)	NEE
	Verbindingssteek (links)		Aan elkaar zetten/patchwork 6,5 mm (approx. 1/4 inch) marge links	1,5 (1/16)	0,0 - 7,0 (0 - 1/4)	2,0 (1/16)	0,2 - 5,0 (1/64 - 3/16)	NEE
	Quiltsteek met hand- gemaakt uiterlijk		Quiltsteek die eruit ziet als hand- gemaakt	0,0 (0)	0,0 - 7,0 (0 - 1/4)	2,5 (3/32)	1,0 - 4,0 (1/16 - 3/16)	NEE
	Zigzagsteek voor quiltapplicatie		Zigzagsteek voor quilten en bevestigen van applicatiequilt- stukken	3,5 (1/8)	0,0 - 7,0 (0 - 1/4)	1,4 (1/16)	0,0 - 4,0 (0 - 3/16)	NEE
	Steek voor quiltap- plicatie		Quiltsteek voor onzichtbare applicatie of bevestigen van band	1,5 (1/16)	0,5 - 5,0 (1/64 - 3/16)	1,8 (1/16)	1,0 - 4,0 (1/16 - 3/16)	NEE

Steek	Steeknaam	Persvoet	Toepassingen	Steekbreedte [mm (inch)]		Steeklengte [mm (inch)]		Tweeling- naald
				Autom.	Handmatig	Autom.	Handmatig	
	Stippelsteek voor quilts		Quilten achtergrond	7,0 (1/4)	1,0 - 7,0 (1/16 - 1/4)	1,6 (1/16)	1,0 - 4,0 (1/16 - 3/16)	NEE
	Blindzoomsteek		Geweven stof zomen	0,0 (0)	+3,0 - -3,0 (+1/8 - -1/8)	2,0 (1/16)	1,0 - 3,5 (1/16 - 1/8)	NEE
	Blindzoomsteek stretchstof		Stretchstof zomen	0,0 (0)	+3,0 - -3,0 (+1/8 - -1/8)	2,0 (1/16)	1,0 - 3,5 (1/16 - 1/8)	NEE
	Dekensteek		Applicaties, decoratieve dekensteek	3,5 (1/8)	2,5 - 7,0 (3/32 - 1/4)	2,5 (3/32)	1,6 - 4,0 (1/16 - 3/16)	OK (J)
	Schelprijgsteek voor randen		Schelprijgsteek voor randen	4,0 (3/16)	0,0 - 7,0 (0 - 1/4)	2,5 (3/32)	0,2 - 4,0 (1/64 - 1/16)	OK (J)
	Satijnen schelpsteek		Decoreren kraag van blouse, rand zakdoek	5,0 (3/16)	2,5 - 7,0 (3/32 - 1/4)	0,5 (1/32)	0,1 - 1,0 (1/64 - 1/16)	OK (J)
	Schelpsteek		Decoreren kraag van blouse, rand zakdoek	7,0 (1/4)	0,0 - 7,0 (0 - 1/4)	1,4 (1/16)	1,0 - 4,0 (1/16 - 3/16)	NEE
	Verbindingssteek voor patchwork		Patchworksteken, decoratieve steken	4,0 (1/16)	0,0 - 7,0 (0 - 1/4)	1,2 (1/16)	0,2 - 4,0 (1/64 - 1/16)	OK (J)
	Dubbele overlocksteek voor patchwork		Patchworksteken, decoratieve steken	5,0 (3/16)	2,5 - 7,0 (3/32 - 1/4)	2,5 (3/32)	1,0 - 4,0 (1/16 - 3/16)	OK (J)
	Couching-steek		Decoratieve steken, bevestigen koord en couching	5,0 (3/16)	0,0 - 7,0 (0 - 1/4)	1,2 (1/16)	0,2 - 4,0 (1/64 - 1/16)	OK (J)
	Smocksteek		Smockwerk, decoratieve steken	5,0 (3/16)	0,0 - 7,0 (0 - 1/4)	1,6 (1/16)	1,0 - 4,0 (1/16 - 3/16)	OK (J)
	Veersteek		Fagotsteken, decoratieve steken	5,0 (3/16)	0,0 - 7,0 (0 - 1/4)	2,5 (3/32)	1,0 - 4,0 (1/16 - 3/16)	OK (J)
	Fagot kruissteek		Fagotsteken, brugsteken en decoratieve steken	5,0 (3/16)	2,5 - 7,0 (3/32 - 1/4)	2,5 (3/32)	1,0 - 4,0 (1/16 - 3/16)	OK (J)
	Band bevestigen		Band bevestigen aan zoom in stretchstof	4,0 (3/16)	0,0 - 7,0 (0 - 1/4)	1,0 (1/16)	0,2 - 4,0 (1/61 - 3/16)	OK (J)
	Laddersteek		Decoratieve steken	4,0 (3/16)	0,0 - 7,0 (0 - 1/4)	3,0 (1/8)	2,0 - 4,0 (1/16 - 3/16)	NEE
	Zigzag sierzoomsteek		Decoratieve afwerksteken	4,0 (3/16)	0,0 - 7,0 (0 - 1/4)	2,5 (3/32)	1,0 - 4,0 (1/16 - 3/16)	OK (J)
	Decoratieve steek		Decoratieve steken	1,0 (1/16)	1,0 - 3,0 (1/16 - 1/8)	2,5 (3/32)	1,0 - 4,0 (1/16 - 3/16)	OK (J)
	Decoratieve steek		Decoratieve steken	5,5 (3/16)	0,0 - 7,0 (0 - 1/4)	1,6 (1/16)	1,0 - 4,0 (1/16 - 3/16)	OK (J)
	Serpentsteek		Decoratieve steken en elastiek bevestigen	5,0 (3/16)	1,5 - 7,0 (1/16 - 1/4)	1,0 (1/16)	0,2 - 4,0 (1/64 - 3/16)	OK (J)
	Decoratieve steek		Decoratief naaiwerk en applicaties	6,0 (15/64)	1,0 - 7,0 (1/16 - 1/4)	1,0 (1/16)	0,2 - 4,0 (1/64 - 3/16)	OK (J)

Steek	Steeknaam	Persvoet	Toepassingen	Steekbreedte [mm (inch)]		Steeklengte [mm (inch)]		Tweeling- naald
				Autom.	Handmatig	Autom.	Handmatig	
	Decoratieve stippelsteek		Decoratie naaiwerk	7,0 (1/4)	1,0 - 7,0 (1/16 - 1/4)	1,6 (1/16)	1,0 - 4,0 (1/16 - 3/16)	NEE
	Zoomsteken		Decoratieve zomen, drievoudige rechte steek links	1,0 (1/16)	1,0 - 7,0 (1/16 - 1/4)	2,5 (3/32)	1,5 - 4,0 (1/16 - 3/16)	OK (J)
	Zoomsteken		Decoratieve zomen, drievoudige rechte steek in het midden	3,5 (1/8)	1,0 - 7,0 (1/16 - 1/4)	2,5 (3/32)	1,5 - 4,0 (1/16 - 3/16)	OK (J)
	Zoomsteken zigzag		Decoratieve zomen, afwerksteken	6,0 (15/64)	1,5 - 7,0 (1/16 - 1/4)	3,0 (1/8)	1,0 - 4,0 (1/16 - 3/16)	OK (J)
	Zoomsteken		Decoratieve zomen, kant bevestigen met pensteek	3,5 (1/8)	1,5 - 7,0 (1/16 - 1/4)	2,5 (3/32)	1,6 - 4,0 (1/16 - 3/16)	NEE
	Zoomsteken		Decoratieve zomen	3,0 (1/8)	1,5 - 7,0 (1/16 - 1/4)	3,5 (1/8)	1,6 - 4,0 (1/16 - 3/16)	NEE
	Zoomsteken		Decoratieve zomen, bloemetjessteek	6,0 (15/64)	1,5 - 7,0 (1/16 - 1/4)	3,0 (1/8)	1,5 - 4,0 (1/16 - 3/16)	NEE
	Zoomsteken		Erfstukwerk, decoratieve zomen	5,0 (3/16)	1,5 - 7,0 (1/16 - 1/4)	3,5 (1/8)	1,6 - 4,0 (1/16 - 3/16)	NEE
	Zoomsteken		Erfstukwerk, decoratieve zomen	5,0 (3/16)	1,5 - 7,0 (1/16 - 1/4)	3,5 (1/8)	1,5 - 4,0 (1/16 - 3/16)	NEE
	Zoomsteken		Erfstukwerk, decoratieve zomen	5,0 (3/16)	1,5 - 7,0 (1/16 - 1/4)	3,5 (1/8)	1,6 - 4,0 (1/16 - 3/16)	OK (J)
	Zoomsteken		Erfstukwerk, decoratieve zomen	5,0 (3/16)	1,5 - 7,0 (1/16 - 1/4)	4,0 (3/16)	1,5 - 4,0 (1/16 - 3/16)	OK (J)
	Zoomsteken		Erfstukwerk, decoratieve zomen	4,0 (3/16)	1,5 - 7,0 (1/16 - 1/4)	2,5 (3/32)	1,5 - 4,0 (1/16 - 3/16)	OK (J)
	Honingraatsteek		Erfstukwerk, decoratieve zomen	5,0 (3/64)	1,5 - 7,0 (1/16 - 1/4)	2,5 (3/32)	1,5 - 4,0 (1/16 - 3/16)	OK (J)
	Honingraatsteek		Erfstukwerk, decoratieve zomen	6,0 (15/64)	1,5 - 7,0 (1/16 - 1/4)	3,5 (1/8)	1,5 - 4,0 (1/16 - 3/16)	OK (J)
	Zoomsteken		Erfstukwerk, decoratieve zomen	6,0 (15/64)	1,5 - 7,0 (1/16 - 1/4)	1,6 (1/16)	1,0 - 4,0 (1/16 - 3/16)	OK (J)
	Zoomsteken		Erfstukwerk, decoratieve zomen	6,0 (15/64)	1,5 - 7,0 (1/16 - 1/4)	3,0 (1/8)	1,5 - 4,0 (1/16 - 3/16)	NEE
	Zoomsteken		Erfstukwerk, decoratieve zomen	6,0 (15/64)	1,5 - 7,0 (1/16 - 1/4)	4,0 (3/16)	1,5 - 4,0 (1/16 - 3/16)	OK (J)
	Zoomsteken		Erfstukwerk, decoratieve zomen	4,0 (3/16)	1,5 - 7,0 (1/16 - 1/4)	2,5 (3/32)	1,6 - 4,0 (1/16 - 3/16)	NEE
	Zoomsteken		Erfstukwerk, decoratieve zomen	5,0 (3/16)	1,5 - 7,0 (1/16 - 1/4)	2,0 (1/16)	1,5 - 4,0 (1/16 - 3/16)	OK (J)
	Zoomsteken		Decoratieve zomen en brugsteken	6,0 (15/64)	1,5 - 7,0 (1/16 - 1/4)	2,0 (1/16)	1,5 - 4,0 (1/16 - 3/16)	OK (J)

Steek	Steeknaam	Persvoet	Toepassingen	Steekbreedte [mm (inch)]		Steeklengte [mm (inch)]		Tweeling- naald
				Autom.	Handmatig	Autom.	Handmatig	
	Zoomsteken		Decoratieve zomen. Fagotwerk, lint bevestigen	5,0 (3/16)	1,5 - 7,0 (1/16 - 1/4)	3,0 (1/8)	1,5 - 4,0 (1/16 - 3/16)	OK (J)
	Zoomsteken		Decoratieve zomen, smockwerk	6,0 (15/64)	1,5 - 7,0 (1/16 - 1/4)	1,6 (1/16)	1,0 - 4,0 (1/16 - 3/16)	NEE
	Zoomsteken		Decoratieve zomen, smockwerk	5,0 (3/16)	1,5 - 7,0 (1/16 - 1/4)	1,6 (1/16)	1,0 - 4,0 (1/16 - 3/16)	NEE
	Zoomsteken		Decoratieve zomen, smockwerk	5,0 (3/16)	1,5 - 7,0 (1/16 - 1/4)	1,6 (1/16)	1,0 - 4,0 (1/16 - 3/16)	NEE
	Zoomsteken		Decoratieve zomen	5,0 (3/16)	1,5 - 7,0 (1/16 - 1/4)	1,6 (1/16)	1,0 - 4,0 (1/16 - 3/16)	NEE
	Laddersteek		Decoratieve zomen. Fagotwerk, lint bevestigen	7,0 (1/4)	5,0 - 7,0 (3/16 - 1/4)	1,6 (1/16)	1,0 - 2,5 (1/16 - 3/32)	NEE
	Smal afgerond knoopsgat		Knoopsgaten op lichte tot middelzware stof	5,0 (3/16)	3,0 - 5,0 (1/8 - 3/16)	0,4 (1/64)	0,2 - 1,0 (1/64 - 1/16)	NEE
	Breed afgerond knoopsgat		Knoopsgaten met extra ruimte voor grotere knopen	5,5 (7/32)	3,5 - 5,5 (1/8 - 7/32)	0,4 (1/64)	0,2 - 1,0 (1/64 - 1/16)	NEE
	Taps toelopen afgerond knoopsgat		Verstevigde, taps toelopen knoopsgaten voor broek of rokband	5,0 (3/16)	3,0 - 5,0 (1/8 - 3/16)	0,4 (1/64)	0,2 - 1,0 (1/64 - 1/16)	NEE
	Afgerond knoopsgat		Knoopsgaten met verticale tens voor zware stof	5,0 (3/16)	3,0 - 5,0 (1/8 - 3/16)	0,4 (1/64)	0,2 - 1,0 (1/64 - 1/16)	NEE
	Afgerond knoopsgat		Knoopsgaten met tens	5,0 (3/16)	3,0 - 5,0 (1/8 - 3/16)	0,4 (1/64)	0,2 - 1,0 (1/64 - 1/16)	NEE
	Aan beide zijden afgerond knoopsgat		Knoopsgaten voor fijne, middelzware tot zware stof	5,0 (3/16)	3,0 - 5,0 (1/8 - 3/16)	0,4 (1/64)	0,2 - 1,0 (1/64 - 1/16)	NEE
	Smal vierkant knoopsgat		Knoopsgaten op lichte tot middelzware stof	5,0 (3/16)	3,0 - 5,0 (1/8 - 3/16)	0,4 (1/64)	0,2 - 1,0 (1/64 - 1/16)	NEE
	Breed vierkant knoopsgat		Knoopsgaten met extra ruimte voor grotere, decoratieve knopen	5,5 (7/32)	3,5 - 5,5 (1/8 - 7/32)	0,4 (1/64)	0,2 - 1,0 (1/64 - 1/16)	NEE
	Vierkant knoopsgat		Knoopsgaten met verticale tens voor zwaar gebruik	5,0 (7/32)	3,0 - 5,0 (1/8 - 3/16)	0,4 (1/64)	0,2 - 1,0 (1/64 - 1/16)	NEE
	Stretchknoopsgat		Knoopsgaten voor stretchstof of geweven stof	6,0 (15/64)	3,0 - 6,0 (1/8 - 15/64)	1,0 (1/16)	0,5 - 2,0 (1/32 - 1/16)	NEE
	Erfstukknopsgat		Knoopsgaten voor erfstuk- en stretchstof	6,0 (15/64)	3,0 - 6,0 (1/8 - 15/64)	1,5 (1/16)	1,0 - 3,0 (1/1 - 1/8)	NEE
	Knoopsgat in leer		Eerste stap bij het maken van knoopsgaten in leer	5,0 (3/16)	0,0 - 6,0 (0 - 15/64)	2,0 (1/16)	0,2 - 4,0 (1/64 - 3/16)	NEE
	Lingerieknoopsgat		Knoopsgaten voor grotere, platte knopen in zware of dikke stof	7,0 (1/4)	3,0 - 7,0 (1/8 - 1/4)	0,5 (1/32)	0,3 - 1,0 (1/64 - 1/16)	NEE
	Taps toelopen lingerieknoopsgat		Knoopsgaten voor grotere, platte knopen in middelzware tot zware stof	7,0 (1/4)	3,0 - 7,0 (1/8 - 1/4)	0,5 (1/32)	0,3 - 1,0 (1/64 - 1/16)	NEE

Steek	Steeknaam	Persvoet	Toepassingen	Steekbreedte [mm (inch)]		Steeklengte [mm (inch)]		Tweeling- naald
				Autom.	Handmatig	Autom.	Handmatig	
	Lingerieknoopsgat		Knoopsgaten met verticale trens voor versteviging van zware of dikke stof	7,0 (1/4)	3,0 - 7,0 (1/8 - 1/4)	0,5 (1/32)	0,3 - 1,0 (1/64 - 1/16)	NEE
	Knoopsgat in vier stappen 1		Linkerkant van knoopsgat in vier stappen	5,0 (7/32)	1,5 - 7,0 (1/16 - 1/4)	0,4 (1/64)	0,2 - 1,0 (1/64 - 1/16)	NEE
	Knoopsgat in vier stappen 2		Trens van knoopsgat in 4 stappen	5,0 (7/32)	1,5 - 7,0 (1/16 - 1/4)	0,4 (1/64)	0,2 - 1,0 (1/64 - 1/16)	NEE
	Knoopsgat in vier stappen 3		Rechterkant van knoopsgat in vier stappen	5,0 (7/32)	1,5 - 7,0 (1/16 - 1/4)	0,4 (1/64)	0,2 - 1,0 (1/64 - 1/16)	NEE
	Knoopsgat in vier stappen 4		Trens van knoopsgat in 4 stappen	5,0 (7/32)	1,5 - 7,0 (1/16 - 1/4)	0,4 (1/64)	0,2 - 1,0 (1/64 - 1/16)	NEE
	Stoppen		Stoppen van middelzware stof	7,0 (1/4)	2,5 - 7,0 (3/32 - 1/4)	2,0 (1/16)	0,4 - 2,5 (1/64 - 1/16)	NEE
	Stoppen		Stoppen van zware stof	7,0 (1/4)	2,5 - 7,0 (3/32 - 1/4)	2,0 (1/16)	0,4 - 2,5 (1/64 - 1/16)	NEE
	Trens		Verstevigd naaien van zakopening enz.	2,0 (1/16)	1,0 - 3,0 (1/16 - 1/8)	0,4 (1/64)	0,3 - 1,0 (1/64 - 1/16)	NEE
	Knopen aanzetten		Knopen aanzetten	3,5 (1/8)	2,5 - 4,5 (3/32 - 3/16)	—	—	NEE
	Oogje		Maken van gaatjes in riemen enz.	7,0 (1/4)	7,0 6,0 5,0 (1/4 15/64 3/16)	7,0 (1/4)	7,0 6,0 5,0 (1/4 15/64 3/16)	NEE
	Stervormig oogje		Stervormige oogjes of gaatjes maken.	—	—	—	—	NEE
	Diagonaal links omhoog (recht)		Bevestigen van applicaties op pijpvormige stukken stof en het naaien van verstekhoeken	—	—	—	—	NEE
	Achteruit (recht)		Bevestigen van applicaties op pijpvormige stukken stof en het naaien van verstekhoeken	—	—	—	—	NEE
	Diagonaal rechts omhoog (recht)		Bevestigen van applicaties op pijpvormige stukken stof en het naaien van verstekhoeken	—	—	—	—	NEE
	Opzij naar links (recht)		Bevestigen van applicaties op pijpvormige stukken stof	—	—	—	—	NEE
	Opzij naar rechts (recht)		Bevestigen van applicaties op pijpvormige stukken stof	—	—	—	—	NEE
	Diagonaal links naar beneden (recht)		Bevestigen van applicaties op pijpvormige stukken stof en het naaien van verstekhoeken	—	—	—	—	NEE
	Voorwaarts (recht)		Bevestigen van applicaties op pijpvormige stukken stof en het naaien van verstekhoeken	—	—	—	—	NEE
	Diagonaal rechts naar beneden (recht)		Bevestigen van applicaties op pijpvormige stukken stof en het naaien van verstekhoeken	—	—	—	—	NEE
	Links naar opzij (zig-zag)		Bevestigen van applicaties op pijpvormige stukken stof	—	—	—	—	NEE

Steek	Steeknaam	Persvoet	Toepassingen	Steekbreedte [mm (inch)]		Steeklengte [mm (inch)]		Tweeling- naald
				Autom.	Handmatig	Autom.	Handmatig	
	Rechts naar opzij (zigzag)		Bevestigen van applicaties op pijpvormige stukken stof	—	—	—	—	NEE
	Voorwaarts (zigzag)		Bevestigen van applicaties op pijpvormige stukken stof en het naaien van verstekhoeken	—	—	—	—	NEE
	Achteruit (zigzag)		Bevestigen van applicaties op pijpvormige stukken stof en het naaien van verstekhoeken	—	—	—	—	NEE

TREFWOORDENLIJST

Numerics

1-3 stekentoets 203

A

Aan elkaar zetten 68
 Aanpassingen
 scherm 212
 Aansluitpunt 1
 Accessoiresruimte 3
 Accessoires
 bijgeleverde accessoires 3
 optioneel 6
 Accessoiresetafel 1, 128
 Achteruit/verstevigingssteek 3
 Achteruit/verstevigingssteektoets 40
 Achteruit/verstevigingssteken 44
 achteruit/verstevigingssteken 40
 Achteruit/verstevigingssteektoets 44
 Afwerksteken 75
 Appliceren 73
 met borduurraampatroon an embroidery frame pattern 173
 met zigzagsteken 60
 quiltten 69
 Automatisch inrijgtoets 3, 25
 Automatische draadknijptoets 45
 Automatische verstevigingssteektoets 44

B

Band bevestigen 62
 Band of elastiek bevestigen 77
 Bedieningstoetsen 1, 3
 Beginpunttoets 159
 Bewerken
 MY CUSTOM STITCH 202
 Blindzoomsteken 72
 Boduurcombinatie
 herhaalpatronen 190
 Borduren
 garenkleurscherm 157
 hervatten 152
 kleine stukken stof 141
 linten of band 142
 opnieuw beginnen vanaf het begin 152
 randen of hoeken 141
 Borduurraam
 stof plaats in 140
 Borduurcombinatie
 Eigen kleurkaart 189
 garenkleur wijzigen 187
 gecombineerde patronen 195, 197
 uitleg van functies 176
 Borduurkaarten 135
 Borduurpatronen
 applicatie maken met kaderpatroon 173, 174
 kiezen 177
 naaien 146
 ophalen 171
 patronenoverzicht 131
 positie controleren 144
 Borduurraam
 bevestigen 143
 gebruik van het borduurvel 141
 soorten 139
 verwijderen 143
 Borduurraamdisplay wijzigen 158
 Borduursteekplaatdeksel 146

Borduurtafel 2, 128
 draagkoffer 3
 wagen 2
 Borduurvel 141
 Borduurvoet "W" 127
 Bovendeksel 1
 Bovendraad inrijgen
 handmatig inrijgen 27
 met Automatisch inrijgtoets 25
 Boventransportvoet 33

C

Controlettoets 144

D

Display 1, 9
 aanpassen 212
 vergrendelen 46
 Doos 5
 Draadafsnijder 1, 39
 Draadichtheidstoets 108
 Draadgeleider 1, 20, 22, 30
 Draadgeleiderplaat 1, 22, 25
 Draadgeleiders op de naaldstang 2, 28, 29
 Draadknijptoets 3
 Draadmarkeringen 193

E

Eigen kleurkaart 189
 Eindtoets 194
 Elastische zigzagsteken 62
 Engelse naad 58
 Enkele/meerdere stekentoets 107
 Erfstukwerk 78
 Extra kloppen 1, 19, 29

F

Fagotsteken 76
 fantasie-quilt 61
 Figuurnaad 57
 Foutmeldingen 217
 Functies van de toetsen
 MY CUSTOM STITCH 202

G

Garenkleurentoets 186
 Garenkleurscherm 156
 Garenkleurtoets 187, 189
 Gebruiksaanwijzingtoets 17, 214
 Gepaspelde naad 59
 Gripper 210
 Groeperen 205
 Groottekeuzetoets 106
 Groottoets 160, 184

H

Handvat 1
 Handwiel 1, 27
 Herhaalpatronen 190
 Hoofdschakelaar 1, 8

- I**
- inrijgen van de bovendraad
 - gebruik van de verticale klossen31
 - gebruik van het klossen31
 - Instellingen
 - algemene instellingen13
 - automatisch draadknippen45
 - automatische verstevigingssteken44
 - borduurinstellingen14
 - schermtaal16
 - steekbreedte42
 - steeklengte42
 - Instellingstoets203
 - Invoegtoets206
- K**
- Keuzehelptoets51
 - Kloskap1
 - Klossen31
 - Klossen1
 - Kniehevel1, 46
 - Knip-/spanningstoets154
 - Knoopsgaten
 - één stap80
 - in vier stappen84
 - knopen met aparte vormen/knopen die niet in de knopvoet passen83
 - Knoopsgathendel2, 82, 87
 - Knopen aanzetten90
 - 4-gats knoop91
 - knopvoet91
- L**
- Letterpatronen
 - borduren133
 - borduurcombinatie178
 - lettersteken en decoratieve steken100
 - Lettersteken en decoratieve steken
 - aanpassingen103
 - naaien102
 - selecteren98
 - stekenoverzichten99
- M**
- Meerkleurentoets163, 186
 - MY CUSTOM STITCH
 - ontwerpen200
- N**
- Naaisteken
 - kiezen48
 - patroonbeschrijvingstoets18
 - stekenoverzichten48
 - naaisteken
 - keuzehelptoets51
 - Naald
 - naald verwisselen34
 - naaldstand wijzigen55
 - stand9
 - Naaldklemschroef2
 - Naaldstand55
 - Naaldstandtoets3
 - Netsnoer8
- O**
- Oogje92
 - Opening voor borduurkaart1
 - Ophalen
 - computer171
 - Overhandse steken60, 62, 63
- P**
- Patchwork61
 - Patroonafbeeldingstoets49, 108, 145, 204
 - Persvoet
 - bevestigen32
 - verwijderen32
 - Persvoet-/naaldwisseltoets27, 29, 32, 34, 127
 - Persvoetcode9, 136
 - Persvoethendel1, 41
 - Persvoethendeltoets3
 - Persvoethouder2, 32
 - Persvoetschroef2
 - Pijltoetsen159, 183, 196, 203
 - Plooien57
 - Probleemoplossing214
 - Punwisseltoets204
- Q**
- Quilten67
 - fantasie71
 - met satijnsteken70
- R**
- Randtoets190, 193
 - Rangschiktoets179, 185
 - Rasterrichtingstoets203
 - Rechte steekvoet55
 - Rechte steken53
 - Reinigen
 - buitenkant van de machine210
 - grijper210
 - Rijgen56
 - Rits inzetten
 - midden94
 - opzij95
 - Rotatietoets161, 183
- S**
- Satijnsteek70
 - Satijnsteken108
 - Schelprijgsteken74
 - Schelpsteken75
 - Schermaanraakpen187, 203, 213
 - houder1
 - Schuifknop voor snelheidsregeling1, 38
 - Schuiftoets voor snelheidsregeling3
 - Smocksteken76
 - Spatiëringstoets185
 - Specificaties223
 - Spiegeltoets49, 107, 162
 - Spoel
 - draad bijna op150
 - Spoelhouder (schakelaar)21
 - Spoelhuis210
 - Spoelhuisdeksel2, 22
 - Spoelhuisdeksel met koordgeleider61
 - Spoelopwinder1
 - Stappatronen maken114
 - Start/stoptoets3
 - Steekdiktheidstoets162
 - Steekplaat2
 - Steekplaat rechte steek55
 - Steken in verschillende richtingen93
 - Steunstof138
 - Stof
 - lichte stof naaien41
 - stretchstof naaien83
 - zware stof naaien41
 - Stoppen86

T

Testtoets	204, 207
Transporteur	2, 71, 90
Transporteurstandschakelaar	1, 2, 71, 90
Trenzen	88

U

Upgrade	224
USB-medium	
bruikbaar	116, 164
USB-poortaanluiting	
voor computer	1
voor medium	1

V

Ventilatieopening	1
Vergrotoets	203
Verlengtoets	107
Verticale klossen	31
Voetpedaal	1, 39
Voorspanningsschijf	20, 22
Voorspanningsschrijf	1
Vooruit/achteruittoets	151, 152

W

Waarschuwingsgeluiden	222
-----------------------------	-----

Z

Zigzagsteken	60
Zijsnijder	65
Zoomsteken	
bloemetjessteken	78
uitgetrokken steken	79

