

brother®

Datoriserad sy- och brodymaskin

# Bruksanvisning

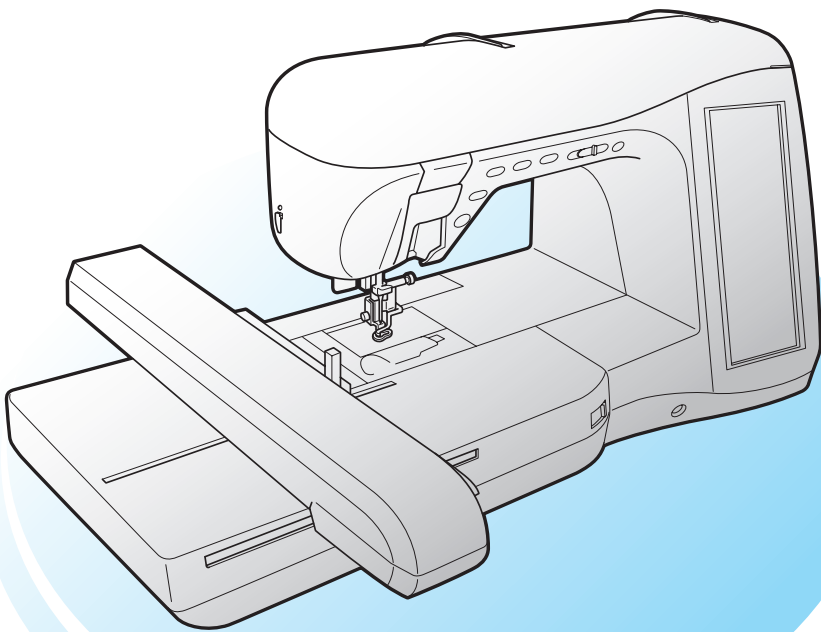

Komma igång

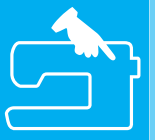

Grundläggande sömnad



Nyttosömmar



Monogram/  
dekorativa sömmar



Broderi



Redigera broderier



MY CUSTOM STITCH  
(MIN EGEN SÖM)



Bilaga



---

# VIKTIGA SÄKERHETSFÖRESKRIFTER

När du använder denna maskin ska du alltid vidta grundläggande säkerhetsåtgärder, inklusive följande:  
Läs alla anvisningar före användning.

## **FARA** – För att minska risken för elstötar:

1. Maskinen får aldrig lämnas obevakad när den är ansluten till vägguttaget. Dra alltid ur stickkontakten ur vägguttaget efter användning och före rengöring.

## **VARNING** – För att minska risken för brännskador, brand, elstötar eller personskador:

1. Tillåt inte att maskinen används som leksak. Stor uppmärksamhet krävs när maskinen används av eller i närheten av barn.
2. Använd enbart maskinen till det den är avsedd för och enligt beskrivningarna i denna bruksanvisning. Använd endast tillbehör rekommenderade av tillverkaren enligt denna bruksanvisning.
3. Använd aldrig maskinen om den har en skadad sladd eller kontakt, om den inte fungerar som den ska, om den tappats eller skadats eller tappats i vatten. Lämna in maskinen till närmaste auktoriserade återförsäljare eller servicecenter för undersökning, reparation eller elektrisk eller mekanisk justering.
4. Använd aldrig maskinen om några lufthål är blockerade. Håll lufthålen på maskinen och fotpedalen fria från ansamlad ludd, damm och löst tyg.
5. Tappa inte eller för aldrig in föremål i några öppningar.
6. Använd inte maskinen utomhus.
7. Använd inte maskinen där aerosoler (sprayer) används eller där syrgas ges.
8. För att koppla bort maskinen, vrid huvudströmbrytaren till läget märkt "○" vilket betyder "av", och dra sedan ut kontakten ur vägguttaget.
9. Dra inte ut kontakten genom att dra i sladden. Håll i kontakten, inte sladden, när du drar ut den ur vägguttaget.
10. Håll fingrarna borta från rörliga delar. Speciell uppmärksamhet krävs kring maskinens nål.
11. Använd alltid rätt stygnplåt. Fel plåt kan leda till att nålen går av.
12. Använd inte böjda nålar.
13. Dra inte i eller skjut på tyget under sömnad. Det kan böja nålen vilket kan göra att den går av.
14. Ställ in maskinen på "○" när du ska justera något omkring nålen, som att trä eller byta nålen, trä en spole, byta pressarfot eller liknande.
15. Dra alltid ut maskinens kontakt ur vägguttaget när du tar bort skydd, smörjer eller gör några av de justeringar som nämns i bruksanvisningen.
16. Maskinen är inte avsedd att användas av små barn eller klena personer utan övervakning.
17. Små barn bör övervakas för att säkerställa att de inte leker med maskinen.
18. Om lampenheten är skadad ska den bytas av en auktoriserad återförsäljare.
19. Håll i fotpedalens kontakt när du drar in sladden. Låt inte kontakten slå emot fotpedalen då du dra in sladden.

## **SPARA DESSA FÖRESKRIFTER**

**Denna maskin är avsedd för hushållsbruk.**

---

# ENDAST FÖR ANVÄNDARE I STORBRITANNIEN, IRLAND, MALTA OCH CYPERN

Läs följande avsnitt om den här maskinen är utrustad med en kontakt av brittisk standard med tre stift och som det inte kan monteras nya ledningar i.

## VIKTIGT

Om den kontakt som medföljer utrustningen inte passar till det tillgängliga vägguttaget, måste kontakten skäras av och en lämplig kontakt med tre stift monteras. Vid bruk av andra kontakter måste en godkänt säkring monteras i kontakten.

## OBS!

Den kontakt som får sin försörjning från strömsladden måste förstöras, eftersom en kontakt med bara, böjbara trådar utgör en fara vid anslutning till ett spänningsförande uttag. Vid byte av kontaktsäkringen ska en säkring som är godkänd av ASTA för BS 1362 användas, dvs. den ska vara märkt med  och överensstämja med de märkdata som finns på kontakten.

Sätt alltid tillbaka säkringshöljet. Använd aldrig kontakter där säkringshöljet är borttaget.

## VARNING

**KOPPLA INTE NÅGON AV LEDNINGARNA TILL JORDANSLUTNINGEN SOM ÄR MARKERAD MED BOKSTAVEN 'E' BREDVID JORDSYMBOLEN  ELLER AV GRÖN ELLER GRÖN OCH GUL FÄRG.**

Ledningarna i denna strömsladd har olika färger i enlighet med följande kod:

Blå	Nolla
Brun	Fas

Det kan hända att ledningsfärgerna i denna apparats strömsladd inte överensstämmer med de färgmarkeringar som identifierar anslutningarna i din kontakt. Gör i så fall följande.

Den blå ledningen måste kopplas till den anslutning som är markerad med bokstaven 'N' eller som är svart eller blå.

Den bruna ledningen måste kopplas till den anslutning som är markerad med bokstaven 'L' eller som är röd eller brun.

---

# TACK FÖR ATT DU VALT VÅR MASKIN

Den här maskinen är en av de mest avancerade, datoriserade broder- och symaskinerna för hemmabruk. För att du ska kunna utnyttja funktionerna till fullo, föreslår vi att du läser bruksanvisningen.

## LÄS DETTA INNAN DU ANVÄNDER MASKINEN

### För säker användning

1. Titta på nålen när du syr. Rör inte handhjulet, trådens uppfångarmekanism, nålen eller andra rörliga delar.
2. Kom ihåg att slå av strömbrytaren och dra ut kontakten när:
  - Du har sytt färdigt
  - Du byter nål eller andra delar
  - Ett strömavbrott inträffar under användning
  - Du utför underhåll på maskinen
  - Du lämnar maskinen obevakad.
3. Placera inget på fotpedalen.
4. Anslut maskinen direkt till vägguttaget. Använd inte förlängningsladdar.

### För längre livslängd

1. Undvik direkt solljus och mycket fuktiga platser vid förvaring av maskinen. Använd inte och förvara inte maskinen i närheten av element, strykjärn, halogenlampor eller andra heta föremål.
2. Använd enbart neutral såpa eller rengöringsmedel vid rengöring av utsidan. Bensen, thinner och slipande pulver kan skada höljet och maskinen och ska därför aldrig användas.
3. Tappa inte maskinen eller slå på den.
4. Läs alltid bruksanvisningen när du ska byta ut eller installera några enheter, pressarfoten, nålen eller andra delar för att säkerställa att de installeras korrekt.

### Vid reparation eller justering

Om ett fel skulle uppstå eller om det krävs justeringar krävs följer du först felsökningstabellen i slutet av bruksanvisningen, för att kontrollera och justera maskinen på egen hand. Om problemet kvarstår, kontakta en auktoriserad Brother-återförsäljare.

För ytterligare produktinformation och uppdateringar, besök vår webbplats på [www.brother.com](http://www.brother.com)

Innehållet i denna bruksanvisning och specifikationerna för denna produkt kan ändras utan föregående meddelande.



# DET HÄR KAN DU GÖRA MED SYMASKINEN

## SPECIALFUNKTIONER



Kontrollera funktioner och se råd i den stora LCD-displayen (LCD – Liquid Crystal Display).



Förbered undertråden med ett grepp.



Den automatiska trådspänningen gör provsömnad överflödig.



Automatisk trädning gör påträdningen snabb och enkel.

## Komma igång

Här lär du dig att använda de viktigaste delarna och skärmbilderna.



**Kapitel 1**  
Sida 7

## Grundläggande sömnad

Här lär du dig att förbereda dig för sömnad och grundläggande syfunktioner.



**Kapitel 2**  
Sida 37

## Nyttosömmar

Förprogrammerad med fler än 100 vanligt förekommande sömmar.



**Kapitel 3**  
Sida 47

## Monogram/dekorativa sömmar

Du blir kreativare med denna stora variation av sömmar.



**Kapitel 4**  
Sida 97

## Broderi

Max 30 cm x 18 cm (ca 12 x 7 tum) för stora broderiarbeten.



**Kapitel 5**  
Sida 125

## Redigera broderier

Arbetena kan kombineras, roteras och förstoras.



**Kapitel 6**  
Sida 175

## MY CUSTOM STITCH (MIN EGEN SÖM)

Du kan skapa originella och dekorativa sömmar.



**Kapitel 7**  
Sida 199

## Bilaga

Hur du sköter maskinen och åtgärdar fel och funktionsfel.



**Kapitel 8**  
Sida 209

# SÅ HÄR ANVÄNDER DU BRUKSANVISNINGEN

I kapitel 1 och 2 förklaras symaskinens grundläggande funktioner för personer som använder maskinen för första gången. Om du vill sy nyttosömmar eller monogram/dekorativa sömmar ska du läsa kapitel 1 och 2 och därefter gå vidare till kapitel 3 ("Nyttosömmar") eller kapitel 4 ("Monogram/dekorativa sömmar").

När du har läst kapitel 1 och 2 och är redo att använda broderingsfunktionen, går du vidare till kapitel 5 ("Broderi"). När du har förstått de steg som förklaras i kapitel 5 går du vidare till kapitel 6 ("Redigera broderier") där de användbara funktionerna för broderiredigering förklaras.

På de skärmbilder som visas i steg för steg-anvisningarna, visas de delar som används för sömnaden i . Jämför skärmbilden i anvisningarna med den riktiga skärmbilden och utför instruktionerna.

Om du råkar ut för något som du inte förstår, eller om det finns en funktion som du skulle vilja lära dig mer om medan du använder maskinen, kan du titta i indexet baktill i bruksanvisningen i anslutning till innehållsförteckningen för att hitta det avsnitt i bruksanvisningen som du bör läsa för mer information.

**Sy nyttosömmar**  
**Sy monogram eller**  
**dekorativa sömmar**

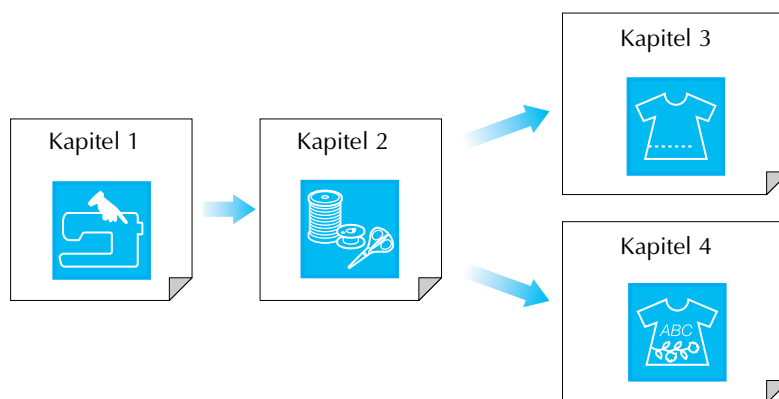

**Sy maskinbroderier**

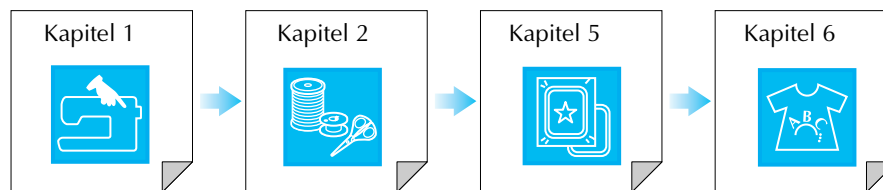

# INNEHÅLL

<b>VIKTIGA SÄKERHETSFORESKRIFTER</b> .....	<b>i</b>
<b>DET HÄR KAN DU GÖRA MED</b>	
<b>SYMASKINEN</b> .....	<b>iv</b>
<b>SÅ HÄR ANVÄNDER DU</b>	
<b>BRUKSANVISNINGEN</b> .....	<b>v</b>
<b>NAMN PÅ MASKINDELAR OCH DERAS</b>	
<b>FUNKTIONER</b> .....	<b>1</b>
Maskin .....	1
Nål- och pressarfotsavsnitt .....	2
Broderbord .....	2
Driftsknappar .....	3
Medföljande tillbehör .....	3
Alternativ .....	6

## Kapitel 1 Komma igång 7

<b>SLÅ PÅ/AV MASKINEN</b> .....	<b>8</b>
<b>LCD-SKÄRM</b> .....	<b>9</b>
Använda knappen för maskininställning .....	12
Använda maskinens driftknapp .....	17
Använda mönsterförklaringsknappen .....	18
<b>TRÄ UNDERTRÅDEN</b> .....	<b>19</b>
Spola tråd på en trådspole .....	19
Sätta i trådspolen .....	22
Dra upp undertråden .....	23
<b>TRÄ ÖVERTRÅDEN</b> .....	<b>25</b>
Trä övertråden med knappen för "automatisk trädning" .....	25
Manuell trädning .....	27
Använda dubbelnålläget .....	29
Använda tråd som lindas av snabbt .....	31
<b>BYTA PRESSARFOT</b> .....	<b>32</b>
Ta bort pressarfoten .....	32
Sätta fast pressarfoten .....	32
Sätta fast gångfoten .....	33
<b>BYTA NÅL</b> .....	<b>34</b>

## Kapitel 2 Grundläggande sömnad 37

<b>SÖMNAD</b> .....	<b>38</b>
Sy en söm .....	38
Sy förstärkta stygn .....	40
Sy runt hörn .....	40
Ändra syriktning .....	40
Sy i tjocka tyger .....	41
Sy i tunna tyger .....	41
<b>SÖMINSTÄLLNINGAR</b> .....	<b>42</b>
Ställa in stygnbredden .....	42
Ställa in stygnlängden .....	42
Ställa in trådspänningen .....	43
<b>ANVÄNDBARA FUNKTIONER</b> .....	<b>44</b>
Automatisk förstärkningssöm .....	44
Automatisk trådvklippning .....	45
Låsa skärmen .....	46

## Kapitel 3 Nyttosömmar 47

<b>VÄLJA NYTTOSÖMMAR</b> .....	<b>48</b>
Välja en söm .....	48
Spara dina söminställningar .....	50
Använda knappen för sömnadsval .....	51
<b>SY SÖMMARNA</b> .....	<b>53</b>
Raksömmar .....	53
Insnittsöm .....	57
Rynkning .....	57
Fällsöm .....	58
Veckning .....	59
Sicksack .....	60
Elastisk sicksack .....	62

Kastsöm .....	63
Quiltning .....	67
Osynlig fällsöm .....	72
Applikation .....	73
Snäcksöm .....	74
Langettsöm .....	75
Översöm .....	75
Smock .....	76
Fagottsöm .....	76
Fästa tejp eller annat elastiskt material .....	77
Antikt .....	78
Enstegs knapphål .....	80
Fyrastegs knapphål .....	84
Stoppning som skydd mot slitage .....	88
Sömnad av knappar .....	90
Öglor .....	92
Sömnad för olika riktningar (raksöm och sicksack) .....	93
Sömnad av blyxtlås .....	94

## Kapitel 4 Monogram/dekorativa sömmar 97

<b>VÄLJA SÖMMAR</b> .....	<b>98</b>
Välja dekorativa sömmar/dekorativa sömmar på 7 mm/ satinsömmar/satinsömmar på 7 mm/korsstygn/dekorativa nyttosömmar .....	100
Bokstavstecken .....	100
<b>SY SÖMMAR</b> .....	<b>102</b>
Sy attraktiva avslutningar .....	102
Grundläggande sömnad .....	102
Göra justeringar .....	103
<b>REDIGERA SÖMMAR</b> .....	<b>105</b>
Ändra storleken .....	106
Ändra längden (endast för satinsömmar på 7 mm) .....	107
Skapa en vertikal spegelvänd bild .....	107
Skapa en horisontell spegelvänd bild .....	107
Sy en upprepad söm .....	107
Ändra trådtäthet (endast för satinsömmar) .....	108
Kontrollera bilden .....	108
<b>KOMBINERA SÖMMAR</b> .....	<b>110</b>
Innan du skapar en kombination .....	110
Kombinera olika sömmar .....	110
Kombinera små och stora sömmar .....	112
Kombinera horisontella spegelvända sömmar .....	112
Kombinera sömmar av olika längd .....	113
Göra stegsömmar (endast för satinsömmar på 7 mm) .....	114
<b>ANVÄNDA MINNESFUNKTIONEN</b> .....	<b>116</b>
Försiktighetsåtgärder för sömdata .....	116
Spara sömmar i maskinminnet .....	118
Spara sömmar på USB-media (finns i fackhandeln) .....	120
Spara sömmar på datorn .....	121
Hämta sömmar från maskinminnet .....	122
Hämta från USB-media .....	123
Hämta från datorn .....	124

## Kapitel 5 Broderi 125

<b>INNAN DU BÖRJAR BRODERA</b> .....	<b>126</b>
Broderi steg för steg .....	126
Sätta fast broderfot "W" .....	127
Sätta på broderbordet .....	128
<b>VÄLJA MÖNSTER</b> .....	<b>130</b>
Välja brodermönster/antika mönster/bårdmönster/ korsstygnsmönster/mönster med blomsterbokstäver .....	132
Välja bokstavsmönster .....	133
Välja rammönster .....	134
Välja mönster från broderkort .....	135
Välja mönster från USB-media/datorn .....	135
<b>SKÄRMBILDEN FÖR SÖMNAD</b> .....	<b>136</b>

<b>FÖRBEREDA TYGET</b> .....	<b>138</b>	<b>KOMBINERA MÖNSTER</b> .....	<b>195</b>
Fästa styvnadsmaterial (bakgrundsmaterial) med stryksida i tyget .....	138	Redigera kombinerade mönster .....	195
Fästa tyget i broderramen .....	139	Sy kombinerade mönster .....	197
Brodera på små tygbitar eller i tygkanter .....	141	<b>ANVÄNDA MINNESFUNKTIONEN</b> .....	<b>198</b>
<b>SÄTTA FAST BRODERRAMEN</b> .....	<b>143</b>	<b>Kapitel 7 MY CUSTOM STITCH (MIN EGEN SÖM)</b> .....	<b>199</b>
<b>BEKRÄFTA MÖNSTERLÄGET</b> .....	<b>144</b>	<b>SKAPA EN SÖM</b> .....	<b>200</b>
Kontrollera mönsterläget .....	144	<b>ANGE SÖMDATA</b> .....	<b>202</b>
Förhandsgranska det färdiga mönstret .....	145	<b>ANVÄNDA SPARADE</b>	
<b>SY ETT BRODERMÖNSTER</b> .....	<b>146</b>	<b>ANPASSADE SÖMMAR</b> .....	<b>207</b>
Sy attraktiva avslutningar .....	146	Spara anpassade sömmar i en lista .....	207
Sy brodermönster .....	147	Hämta sparade sömmar .....	208
Sy brodermönster med applikationer .....	148	<b>Kapitel 8 Bilaga</b> .....	<b>209</b>
<b>JUSTERINGAR UNDER BRODERINGSPROCESSEN</b> .....	<b>150</b>	<b>SKÖTSEL OCH UNDERHÅLL</b> .....	<b>210</b>
Om tråden tar slut på spolen .....	150	Rengöra LCD-skärmen .....	210
Om tråden går av medan du syr .....	151	Rengöra maskinhöljet .....	210
Börja om från början .....	152	Rengöra hylsan .....	210
Återuppta broderingen efter att strömmen har slagits av .....	152	<b>JUSTERA SKÄRMEN</b> .....	<b>212</b>
<b>JUSTERA BRODERIET</b> .....	<b>154</b>	Det är svårt att se vad som står på skärmen .....	212
Justera trådspänningen .....	154	Fel på pekskärmen .....	212
Använda funktionen för automatisk trådavklippning (AVKLIPPNING EFTER FÄRG) .....	155	<b>FELSÖKNING</b> .....	<b>214</b>
Använda funktionen för trådtrimning (AVKLIPPNING VID TRÅDÖVERGÅNG) .....	155	<b>FELMEDDELANDEN</b> .....	<b>217</b>
Justera broderingshastigheten .....	156	<b>SPECIFIKATIONER</b> .....	<b>223</b>
Ändra trådfärgsdisplayen .....	157	<b>UPPGRADERA MASKINENS PROGRAMVARA</b> .....	<b>224</b>
Ändra på broderramsdisplayen .....	158	Uppgradera med USB-media .....	224
<b>GRANSKA MÖNSTRET</b> .....	<b>159</b>	Uppgradera med dator .....	224
Ändra mönsterläget .....	159	<b>TABELL ÖVER SÖMINSTÄLLNINGAR</b> .....	<b>227</b>
Rikta in mönstret med nålen .....	159	<b>INDEX</b> .....	<b>234</b>
Ändra storleken .....	160		
Rotera mönstret .....	161		
Skapa en horisontell spegelvänd bild .....	162		
Ändra tätheten (endast bokstavstecken och rammönster) .....	162		
Ändra färgerna på monogrammönster .....	163		
<b>ANVÄNDA MINNESFUNKTIONEN</b> .....	<b>164</b>		
Försiktighetsåtgärder för broderdata .....	164		
Spara brodermönster i maskinminnet .....	166		
Spara brodermönster på USB-media (finns i fackhandeln) .....	168		
Spara brodermönster på datorn .....	169		
Hämta mönster från maskinminnet .....	170		
Hämta från USB-media .....	170		
Hämta från datorn .....	171		
<b>BRODERIAPPLIKATIONER</b> .....	<b>173</b>		
Använda ett rammönster till en applikation (1) .....	173		
Använda ett rammönster till en applikation (2) .....	174		
<b>Kapitel 6 Redigera broderier</b> .....	<b>175</b>		
<b>FÖRKLARING TILL FUNKTIONERNA</b> .....	<b>176</b>		
<b>VÄLJA BRODERMÖNSTER FÖR REDIGERING</b> .....	<b>177</b>		
Välja brodermönster/antika mönster/bårdmönster/ korsstygnsmönster/mönster med blomsterbokstäver/ rammönster .....	178		
Välja mönster med bokstavstecken .....	178		
<b>REDIGERA MÖNSTER</b> .....	<b>181</b>		
Flytta mönstret .....	183		
Rotera mönstret .....	183		
Ändra mönstrets storlek .....	184		
Radera mönstret .....	185		
Ändra konfigureringen för bokstavstecken .....	185		
Ändra mellanrummen mellan bokstavstecken .....	185		
Ändra färgen på varje bokstavstecken i ett mönster .....	186		
Byta trådfärg .....	187		
Skapa en anpassad trådtabell .....	188		
Välja en färg i den anpassade trådtabellen .....	189		
Skapa upprepade mönster .....	190		
Efter redigering .....	194		



1



2



3



4



5



6



7



8



# NAMN PÅ MASKINDELAR OCH DERAS FUNKTIONER

Namnen på symaskinens olika delar och deras funktioner beskrivs nedan. Läs dessa beskrivningar noga så att du lär dig namnen på maskinens delar innan du använder symaskinen.

## Maskin

### ■ Sedd framifrån

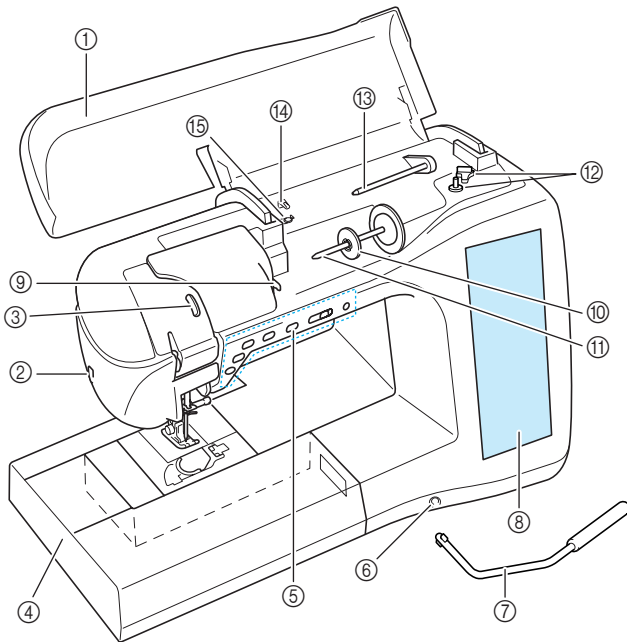

- ① **Övre kåpan**  
Öppna den övre kåpan när du ska trå maskinen och spola tråd på trådspolen.
- ② **Trådkniv**  
För trådarna genom trådkniven för att klippa av dem.
- ③ **Kontrollfönster för trådens uppfångarmekanism**  
Titta i fönstret för att se att övertråden passerar genom det.
- ④ **Arbetsbord med tillbehörsfack**  
Förvara pressarfötterna och spolarna i arbetsbordets tillbehörsfack. Ta bort arbetsbordet när du syr i runda tygstycken.
- ⑤ **Driftsknappar (6 knappar) och omkopplare för hastighetsval**  
Dessa knappar och reglaget används för att styra symaskinen.
- ⑥ **Monteringshål för knästyrd pressarfotslyftare**  
För in den knästyrda pressarfotslyftaren i hålet.
- ⑦ **Knästyrd pressarfotslyftare**  
Du använder den knästyrda pressarfotslyftaren när du vill sänka pressarfoten.
- ⑧ **LCD (Liquid Crystal Display)**  
Inställningarna för vald söm och felmeddelanden visas på LCD-skärmen.
- ⑨ **Trådledarplåt**  
Trå tråden runt trådledarplåten när du trår övertråden.
- ⑩ **Lock**  
Detta lock används för att hålla trådrullen på plats.
- ⑪ **Pinne**  
Sätt en trådrulle på pinnen.
- ⑫ **Trådspolarsäte**  
Använd trådspolarsätet när du spolar på tråd på spolar.
- ⑬ **Pinne för extra trådrulle**  
Den här pinnen används för att spola undertråden eller för sömnad med dubbelnål.
- ⑭ **Trådledare för spolning av tråd på trådspole**  
För tråden runt denna trådledare när du spolar tråd på en spole.
- ⑮ **Trådspänningsskiva**  
För tråden runt denna trådspänningsskiva när du spolar tråd på en spole.

### ■ Höger sida/sedd bakifrån

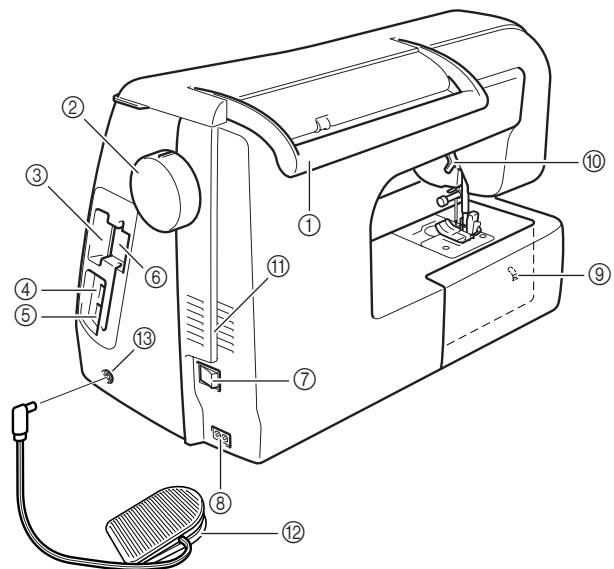

- ① **Handtag**  
Bär symaskinen i handtaget när du transporterar den.
- ② **Handhjul**  
Vrid på handhjulet för att höja eller sänka nålen. Hjulet ska vridas mot maskinens framsida.
- ③ **Broderkortsfack**  
Broderkort (säljs separat) förs in i broderkortsfacket.
- ④ **USB-portsuttag för media**  
Anslut USB-media direkt till portsuttaget när du vill skicka mönster från/till USB-media.
- ⑤ **USB-portsuttag för dator**  
Anslut USB-kabeln till USB-portsuttaget när du vill importera/exportera mönster mellan en dator och maskinen.
- ⑥ **Pekpennshållare**  
Förvara pekpennan i pekpennshållaren när den inte används.
- ⑦ **Huvudströmbrytare**  
Använd huvudströmbrytaren för att slå PÅ och AV symaskinen.
- ⑧ **Sladdanslutning**  
Sätt i strömsladden i sladdanslutningen.
- ⑨ **Matarlägesomkopplare**  
Använd matarlägesomkopplaren för att sänka ned matarna.
- ⑩ **Pressarfotsspak**  
Höj och sänk pressarfotsspaken för att höja och sänka pressarfoten.
- ⑪ **Lufthål**  
Lufthålen möjliggör luftcirkulation runt motorn. Täck inte över lufthålen när symaskinen används.
- ⑫ **Fotpedal med utdragbar sladd**  
Tryck ned fotpedalen för att styra maskinens hastighet.
- ⑬ **Uttag för fotpedal**  
Sätt in fotpedalens kontakt i uttaget på maskinen.

## Nål- och pressarfotsavsnitt

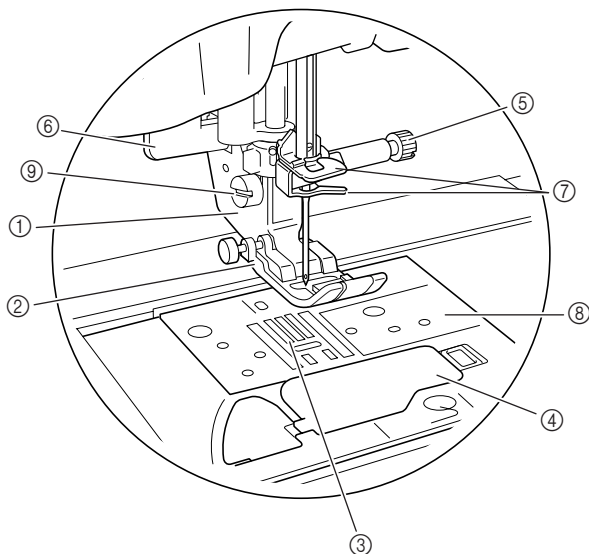

- ① **Pressarfotshållare**  
Pressarfoten sätts fast på pressarfotshållaren.
- ② **Pressarfot**  
Pressarfoten ger ett jämnt tryck på tyget när du syr. Använd en pressarfot som är lämplig för vald söm.
- ③ **Matare**  
Matarna matar tyget i syriktningen.
- ④ **Lock till undertrådsfacket**  
Öppna locket till undertrådsfacket för att montera spolen.
- ⑤ **Nålklämsskruv**  
Nålklämsskruven används för att hålla nålen på plats.
- ⑥ **Knapphålsfotspak**  
Knapphålsfotspak används med foten för enstegs knapphål för att skapa knapphål.
- ⑦ **Nålstångens trådledare**  
Trä övertråden genom trådledaren på nålstången.
- ⑧ **Stygnplåt**  
På stygnplåten finns det markeringar som underlättar när du ska sy raka sömmar.
- ⑨ **Pressarfotshållarens skruv**  
Pressarfotshållarens skruv används för att hålla pressarfoten på plats.

## Broderbord

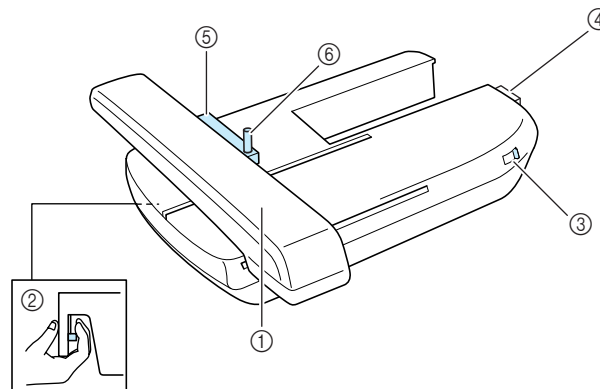

- ① **Vagn**  
Vagnen flyttar broderramen automatiskt vid brodering.
- ② **Frigörare (under broderbordet)**  
Tryck på den här knappen för att ta bort broderbordet.
- ③ **Matarlagesomkopplare**  
Använd matarlagesomkopplaren för att höja och sänka matarna när broderbordet är fastsatt.
- ④ **Kopplingsdetalj på broderbordet**  
Skjut in kopplingsdetaljen på broderbordet i broderbordsporten på maskinen.
- ⑤ **Broderramshållare**  
För in broderramen i broderramshållaren så att ramen hålls på plats.
- ⑥ **Ramhållarspak**  
Tryck ned ramhållarspaken för att säkra broderramen.

### VAR FÖRSIKTIG

- Kontrollera att ramhållarspaken har sänkts ned korrekt efter att broderramen har placerats i ramhållaren.

### Obs!

- Kontrollera att matarlagesomkopplaren på broderbordet är placerad åt höger under broderingen.
- Du kan även sy nytto-/dekorativa sömmar när broderbordet är fastsatt. Placera matarlagesomkopplaren på broderbordet i rätt läge.

## Driftsknappar

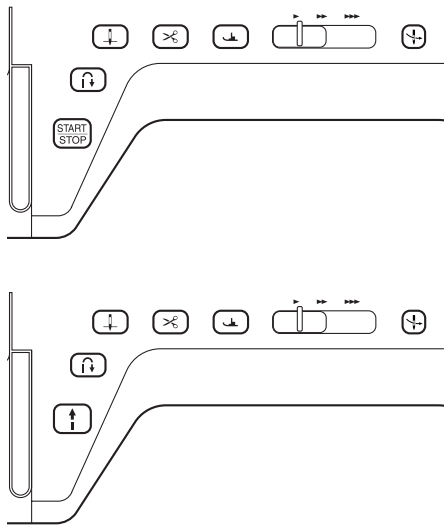

### ① "Start/stopp"-knapp

Tryck på knappen för att först sy några stygn med låg hastighet och sedan börja sy med den hastighet som har ställts in med omkopplaren för hastighetsval. Tryck en gång till på knappen för att stanna maskinen. Håll knappen intryckt för att sy med den lägsta hastigheten. Färgen på knappen ändras beroende på sömnadsstättet.

Grön: Maskinen är redo för sömning eller syr.

Röd: Maskinen kan inte sy.

### ② Knapp för "förstärkta stygn bakåt/framåt"

Använd knappen för att sy förstärkta stygn i början och slutet av en söm. När du trycker på knappen syr maskinen automatiskt tre stygn på samma ställe och stoppas sedan. När det gäller rak- och sicksacksöm i motsatt riktning, syr maskinen tre stygn bakåt med låg hastighet endast när knappen "förstärkta stygn bakåt/framåt" hålls intryckt (stygnen sys i motsatt riktning).

### ③ Knapp för "nållägesval"

Använd knappen när du vill ändra sömnadsriktningen eller för detaljerad sömning på ett litet område. Tryck på knappen för att sänka eller höja nålläget. Tryck två gånger på knappen för att sy ett stygn.

### ④ "Trådkniv"-knapp

Tryck på knappen när du sytt färdigt för att automatiskt klippa av den överflödiga tråden.

### ⑤ Knapp för "höjning/sänkning av pressarfot"

Tryck på knappen när du vill sänka pressarfoten och trycka ned på tyget. Tryck på knappen igen när du vill lyfta upp pressarfoten. Håll pressarfotknappen intryckt om du vill höja pressarfoten till det högsta läget.

### ⑥ Omkopplare för hastighetsval

Använd omkopplaren för att reglera hastigheten. Flytta glidreglaget till vänster när du vill sy på låg hastighet. Flytta glidreglaget till höger när du vill sy i högre hastighet. Nybörjare bör sy med lägre hastighet.

### ⑦ Knapp för "automatisk trädning"

Använd knappen när du vill trä nålen automatiskt.

## VAR FÖRSIKTIG

- Tryck inte på "trådkniv"-knappen efter att trådarna har klippts av. I annat fall kan nålen gå av, trådarna trassla till sig eller maskinen skadas.

## Medföljande tillbehör

Lyft av ovansidan på arbetsbordet för att öppna tillbehörsfacket.

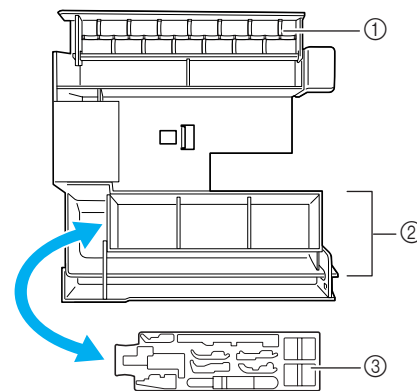
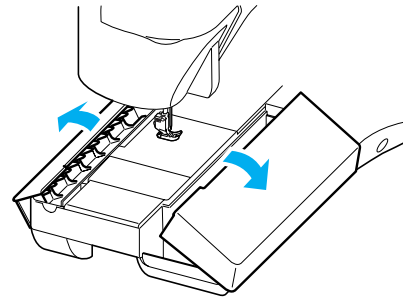

### ① Förvaringsutrymme

### ② Förvaringsutrymme för pressarfötter

### ③ Förvaringsutrymme för pressarfötter

De medföljande tillbehören 31–34 förvaras i broderbordsväskan. Fäll upp de två spärrarna på broderbordsväskan för att öppna den. Tryck på spärrarna tills båda klickar till för att låsa väskan.

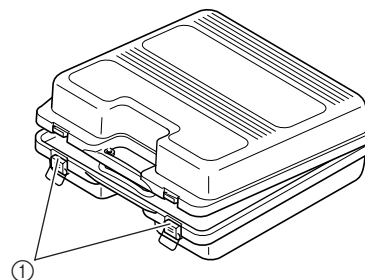

### ① Spärrar



→ Medföljande tillbehör

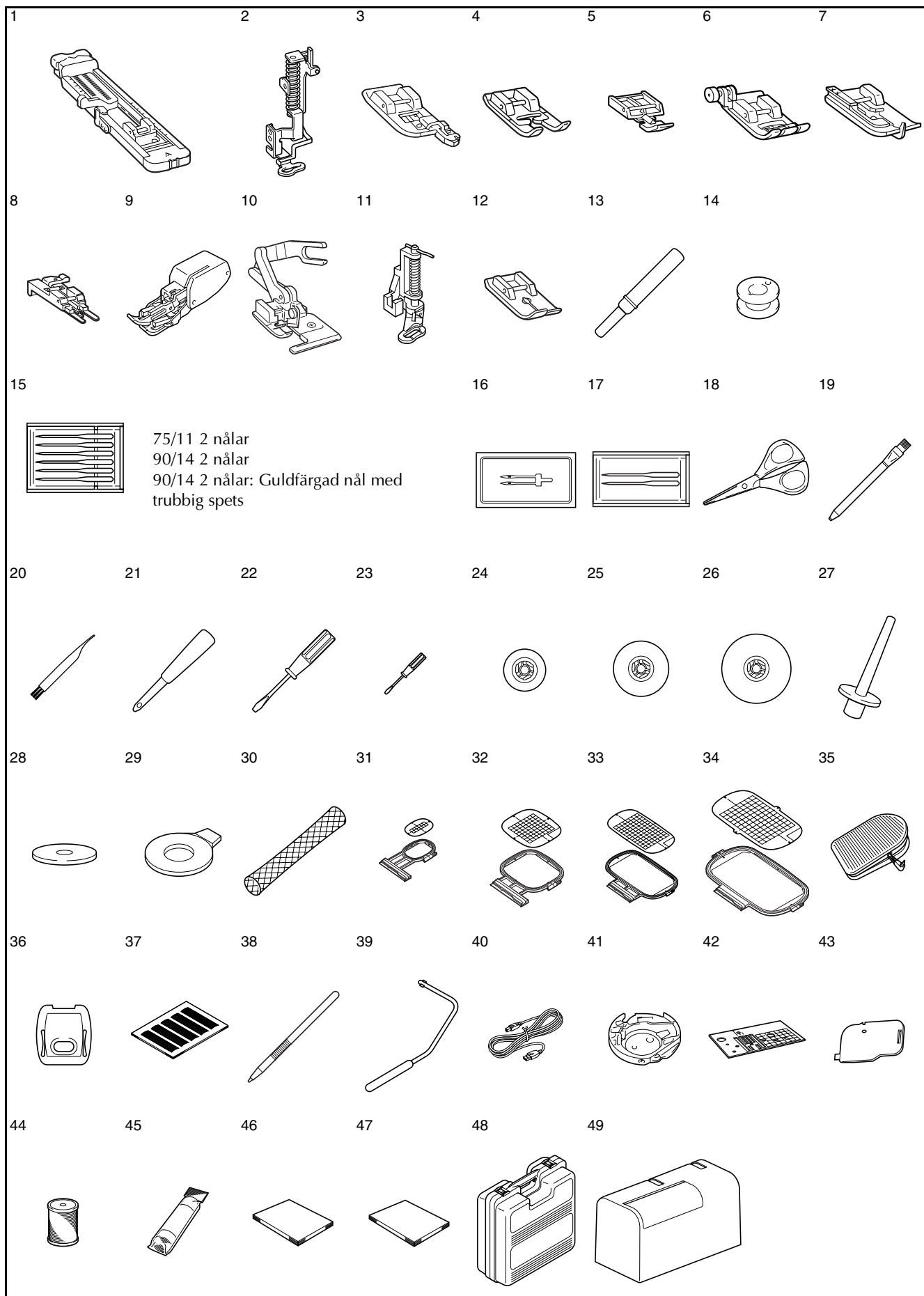

Nr	Artikelnamn	Artikelnummer
1	Knapphålsfot "A"	X57789-151
2	Broderfot "W"	XC8156-451
3	Kastsömsfot "G"	XC3098-051
4	Monogramfot "N"	X53840-351
5	Blixtlåsfot "I"	X59370-051
6	Sicksackfot "J" (på maskinen)	XC3021-051
7	Fällsömsfot "R"	X56409-051
8	Knappfot "M"	130489-001
9	Gångfot	F033N:XC2214-102
10	Tillskärarfot	F054:XC3879-002
11	Quiltningfot för friarmsläge	F005N:XC1948-002
12	Raksömsfot	F042N:XC1973-102
13	Sprättkniv	X54243-001
14	Trådspole × 10	SFB:XA5539-151
15	Nålförpackning	X58358-051
16	Dubbelnål	X59296-151
17	Kulspetsnåluppsättning	XD0705-051
18	Sax	XC1807-121
19	Krita	184944-001
20	Rengöringsborste	X59476-051
21	Hålstans	135793-001
22	Skruvmejsel (stor)	X55467-051
23	Skruvmejsel (liten)	X55468-051
24	Lock (mindre)	130013-154
25	Lock (medium) × 2	X55260-153
26	Lock (stort)	130012-054
27	Vertikal pinne	XC8619-051
28	Filtbricka	X57045-051
29	Skivformad skruvmejsel	XC1074-051
30	Trådnät	XA5523-050
31	Broderramssats (liten) H 2 cm × B 6 cm (H 1 tum × B 2 1/2 tum)	EF73:XC8479-052
32	Broderramssats (mellan) H 10 cm × B 10 cm (H 4 tum × B 4 tum)	FE74:XC8480-052
33	Broderramssats (mellan plus) H 18 cm × B 13 cm (H 7 tum × B 5 tum)	EF75:XC8481-052
34	Broderramssats (större) H 30 cm × B 18 cm (H 12 tum × B 7 tum)	EF76:XC8482-052
35	Fotpedal	XD0500-051 (EU) XC8028-051 (övriga områden)
36	Stygnplåtslucka för brodering	XA9939-051
37	Rutnätsark	GS3:X81277-001
38	Pekpenna	XA9940-051
39	Knästyrd pressarfotslyftare	XA6941-051
40	USB-kabel	XC8897-051
41	Spolkapsel (rosa skruv)	XC8167-151
42	Stygnplåt för raksöm	XC8362-051
43	Undertrådsfackets snoddguide (med ett hål)	XC8449-051
44	Undertråd för brodering	EBT-CEN: X81164-001
45	Styvnadsmaterial	BM3:X81175-101
46	Bruksanvisning	XD0784-051
47	Snabbguide	XC8173-051
48	Broderbordsväska	D6EUC:XC9862-052
49	Hård väska	XC7750-051



### Anmärkning

- Använd alltid endast tillbehör som rekommenderas för den här maskinen.
- Du kan beställa skruven till pressarfotshållaren genom din auktoriserade återförsäljare (artikelnr XA4813-051).
- De medföljande tillbehören 35, 46 och 47 kan förvaras i den hårda väskan.

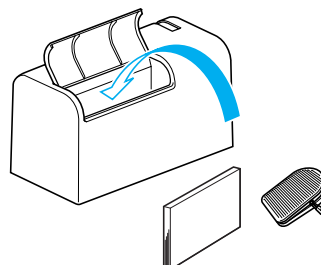

## Alternativ

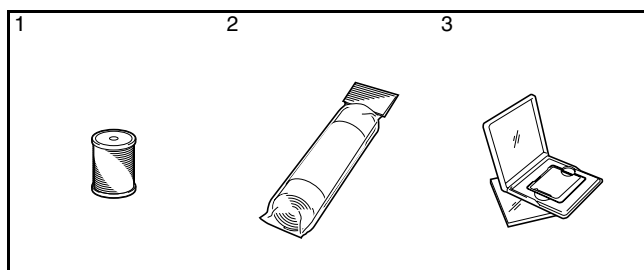

Nr	Artikelnamn	Artikelnummer
1	Undertråd för brodering (vit)	X81164-001
	Undertråd för brodering (svart)	XC5520-001
2	Styvnadsmaterial	X81175-101
	Vattenlösligt styvnadsmaterial	X81267-001
3	Broderkort	
	Nr 1 Bokstäver	X58317-001
	Nr 2 Blomma	X58321-001
	Nr 3 Dinosaur	X58362-001
	Nr 6 Moskowitzs värld	X58497-001
	Nr 7 Livet på landet	X59322-001
	Nr 8 Semester	X59357-001
	Nr 9 Hobbyhantverk	X59511-001
	Nr 10 Monogramemblem	X59567-001
	Nr 11 Ram	XA0257-001
	Nr 12 Transport	XA0275-001
	Nr 13 Sportemblem	XA0517-001
	Nr 14 Stora blommor	XA1223-001
	Nr 16 Katter & hundar	XA1406-001
	Nr 19 Marin	XA2452-001
	Nr 20 Nätta mönster	XA2869-001
	Nr 21 Handarbete	XA2873-001
	Nr 22 Stort lapptäcke	XA3431-001
	Nr 23 Vitt på vitt	XA3430-001
	Nr 25 Häst	XA3791-001
	Nr 27 Fåglar	XA4289-001
	Nr 28 Jul	XA4502-001
	Nr 29 Spets	XA4664-001
	Nr 30 Vilda djur	XA4771-001
	Nr 31 Stora blommor II	XA5037-001
	Nr 32 Instrument	XA5386-001
	Nr 33 Träd	XA5567-001
	Nr 35 Katter och hundar II	XA5629-001
	Nr 36 Fukt & grönsaker	XA5659-001
	Nr 37 Applikationsalfabet	XA5753-001
	Nr 38 Ängel	XA5781-001
	Nr 39 Dockansikte	XA5978-001

Nr	Artikelnamn	Artikelnummer
3	Nr 40 Sport 3	XA6111-001
	Nr 41 Renässansalfabet	XA6586-001
	Nr 42 Gård	XA6733-001
	Nr 43 Viktoriansk	XA6769-001
	Nr 44 Spets 2	XA6849-001
	Nr 45 Fantasi	XA7770-001
	Nr 46 Australiska djur	XA7893-001
	Nr 47 Fjäril	XA8206-001
	Nr 48 Australiska blommor	XA8250-001
	Nr 49 Folkligt	XA8348-001
	Nr 50 Älvor & blommor	XA8414-001
	Nr 52 Björnar	XA8511-001
	Nr 53 Scen	XA8936-001
	Nr 54 Tedags	XA9129-001
	Nr 55 Trädgård	XA9348-001
	Nr 56 Asiatisk	XC0025-001
	Nr 57 Stora jul	XC0057-001
	Nr 58 Nya lapptäckstraditioner	XC0861-001
	Nr 60 Sommarskoj	XC1168-001
	Nr 61 Blusdekorationer	XC1304-001
	Nr 62 Zodiakens tecken	XC1502-001
	Nr 63 Kanin	XC1646-001
	Nr 64 Farmor	XC2176-001
	Nr 65 Rött broderi	XC4220-001
	Nr 66 Popmix	XC4819-001
	Nr 67 Hemdekorerings	XC7048-001
	Nr 68 Korsstyg 1	XC7097-001
	Nr 69 Motiv för sporttröjor	XC7274-001
	Nr 70 Korsstyg 2	XC7550-001



### Anmärkning

- Du kan använda alla de broderkort från Brother som finns i listan ovan till din maskin.
- Lägg märke till att vissa specifikationer kan ändras utan föregående meddelande.



### Obs!

- Broderkort som köpts in i utlandet kanske inte fungerar på din maskin.

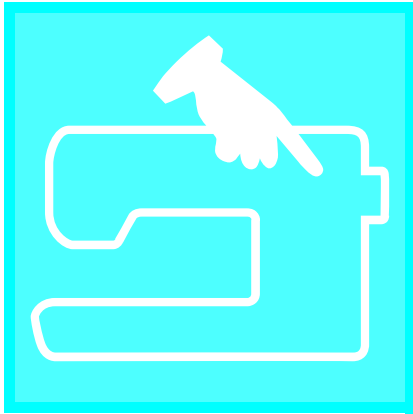

# Kapitel **1**

## Komma igång

SLÅ PÅ/AV MASKINEN.....	8
LCD-SKÄRM .....	9
■ Knappfunktioner.....	10
Använda knappen för maskininställning .....	12
■ Justera skärmens ljusstyrka.....	15
■ Välja skärmspråk .....	16
Använda maskinens driftknapp .....	17
Använda mönsterförklaringsknappen .....	18
TRÄ UNDERTRÅDEN .....	19
Spola tråd på en trådspole.....	19
■ Använda pinnen för extra trådrulle .....	19
■ Använda pinnen för extra trådrulle .....	21
Sätta i trådspolen .....	22
Dra upp undertråden .....	23
TRÄ ÖVERTRÅDEN .....	25
Trä övertråden med knappen för "automatisk trädning" .....	25
Manuell trädning.....	27
Använda dubbelnålläget.....	29
Använda tråd som lindas av snabbt .....	31
■ Använda trådnätet.....	31
■ Använda den vertikala pinnen .....	31
BYTA PRESSARFOT.....	32
Ta bort pressarfoten .....	32
Sätta fast pressarfoten .....	32
Sätta fast gångfoten .....	33
BYTA NÅL.....	34
■ Om nålen .....	36
■ Tyg/tråd/nålkombinationer .....	36

# SLÅ PÅ/AV MASKINEN

## ! VARNING

- Använd enbart vanlig hushållsström som strömkälla. Användning av andra strömkällor kan orsaka brand, elstötar eller maskinsador.
- Slå AV strömmen och dra ut kontakten under följande omständigheter:
  - När du inte är i närheten av maskinen
  - Efter att du har slutat använda maskinen
  - Om ett strömavbrott inträffar under användning
  - Om maskinen inte fungerar korrekt på grund av en dålig anslutning eller bortkoppling
  - Under elektriska stormar

## ! VAR FÖRSIKTIG

- Använd inte förlängningssladdar eller uttagslister med flera apparater anslutna. Brand eller elstötar kan uppstå.
- Ta inte i kontakten med våta händer. Elstötar kan inträffa.
- Slå alltid AV strömmen innan maskinens kontakt dras ut ur vägguttaget. Håll alltid i kontakten när du drar ut den ur vägguttaget. Om du drar i sladden kan den skadas och brand eller elstötar uppstå.
- Tillåt inte att sladden skärs av, skadas, modifieras, böjs kraftigt, dras, vrids eller buntas ihop. Placera inte tunga föremål på sladden. Utsätt inte sladden för värme. Dessa saker kan skada sladden och orsaka brand eller elstötar. Om sladden eller kontakten skadas, ta maskinen till en auktoriserad återförsäljare för reparation innan den används igen.
- Dra ut sladden om maskinen inte kommer att användas under en längre tid. Annars kan brand uppstå.
- När maskinen lämnas utan uppsikt, ska antingen maskinens huvudströmbrytare slås AV eller kontakten dras ut ur vägguttaget.
- När service utförs på maskinen eller när luckor tas bort ska antingen maskinen eller elanordningarna kopplas bort.

- 1** För in strömladden i sladdanslutningen och sätt därefter in kontakten i vägguttaget.

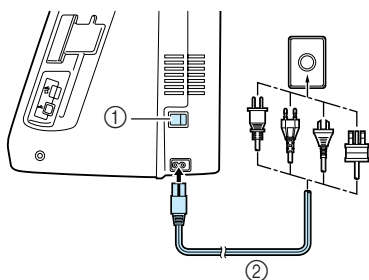

- ① Huvudströmbrytare  
② Strömladd

- 2** Vrid huvudströmbrytaren till "I" för att slå på maskinen.

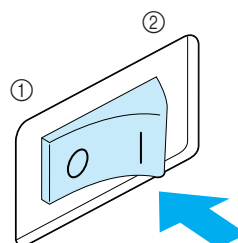

- ① AV  
② PÅ

- 3** Vrid huvudströmbrytaren till "O" för att slå av maskinen.

# LCD-SKÄRM

Maskinnamnet visas på skärmen när du slår på maskinen. Rör vid skärmen för att visa nyttosömmen. Beroende på vald inställning på inställningsskärmen (se sida 12) väljs antingen "1-01 Raksöm (vänster)" eller "1-03 Raksöm (mitten)".

Tryck på en knapp med fingret för att välja söm, maskinfunktion eller en funktion som visas på knappen.



## Obs!

När stygnplåten för raksöm är fastsatt på maskinen, flyttar sig nålen automatiskt till mittläget.



## Anmärkning

- Du behöver bara röra vid skärmen med fingret eller den medföljande pekpenan. Använd inte en vass penna, skruvmejsel eller något annat hårt eller vasst föremål. Du behöver inte trycka hårt på skärmen. Om du trycker för hårt eller använder ett vasst föremål kan skärmen skadas.

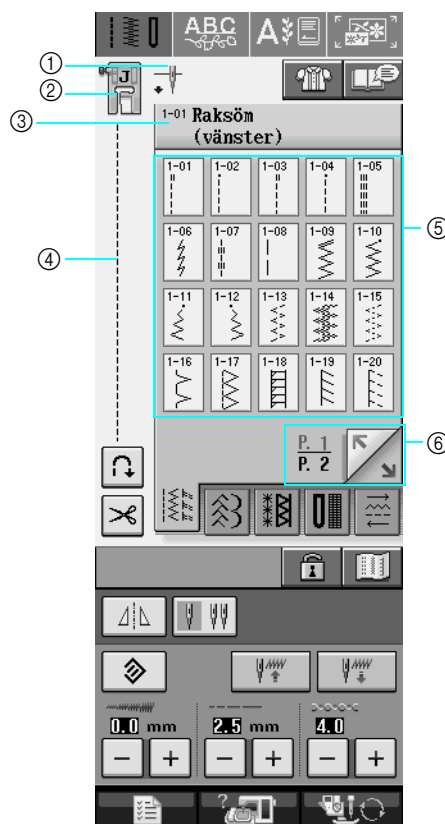

- ① Visar läget för enkel- eller dubbelnål, och nålens stoppläge.



Enkelnål/nedre läge



Enkelnål/övre läge



Dubbelnål/nedre läge



Dubbelnål/övre läge

- ② Visar pressarfotsnumret. Sätt i den pressarfot som visas på displayen innan du börjar sy.  
 ③ Visar namn och nummer för den valda sömmen.  
 ④ Visar en förhandsgranskning av den valda sömmen.  
 ⑤ Visar sömmarna.  
 ⑥ Visar ytterligare sidor som kan visas.

\* LCD-displayens samtliga knappfunktioner förklaras i tabellen över "knappfunktioner" på nästa sida.









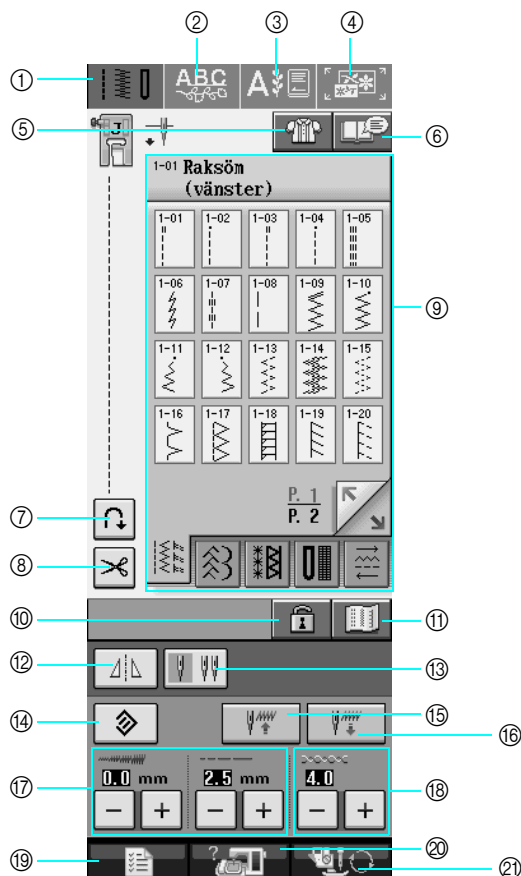



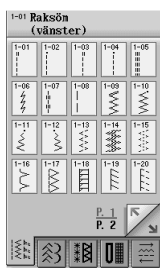

1

Komma igång

## ■ Knappfunktioner



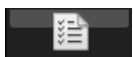



Nr	Display	Knappnamn	Förklaring	Sida
①		Knapp för nyttosöm	Tryck på den här knappen för att välja raksöm, sicksäck, knapphål, osynlig fällsöm eller andra sömmar som är vanliga i klädsömnad.	48
②		Knapp för monogram/dekorativa sömmar	Tryck på den här knappen för att välja mönster för monogram eller dekorativa sömmar.	98
③		Knapp för brodering	Sätt fast broderbordet och tryck på den här knappen för att brodera.	130
④		Knapp för broderiredigering	Tryck på den här knappen för att kombinera brodermönster. Med funktionerna för broderiredigering kan du även skapa originella brodermönster eller mönster-ramar.	177
⑤		Knapp för sömnadsval	Tryck på den här knappen när du behöver hjälp med att välja en passande söm för en syapplikation och när du behöver anvisningar om hur du syr sömmen. Denna knapp är mycket användbar för nybörjare.	51
⑥		Mönsterförklaringsknapp	Tryck på den här knappen för att visa en förklaring till det valda mönstret.	18
⑦		Knapp för automatiska förstärkta stygn bakåt/framåt	Tryck på den här knappen för att använda inställningen för automatisk förstärkningssöm (backsöm). Om du väljer den här inställningen innan du börjar sy, kommer maskinen automatiskt att sy förstärkta stygn i början och i slutet av sömnaden (det kan hända att maskinen syr backsöm, beroende på mönstret).	44
⑧		Knapp för automatisk trådavklippning	Tryck på den här knappen för att ställa in den automatiska funktionen för trådavklippning. Om du ställer in den automatiska funktionen för trådavklippning innan du börjar sy, kommer maskinen automatiskt att sy förstärkta stygn i början och i slutet av sömmen (det kan hända att maskinen syr backsöm, beroende på mönstret) och klippa av trådarna efter sömnaden.	45

Nr	Display	Knappnamn	Förklaring	Sida
⑨		Stygnvalsdisplay	Tryck på knappen för det mönster du vill sy. Använd  för att byta skärmbild för sömval.	48
⑩		Knapp för skärmlås	Tryck på den här knappen för att låsa skärmen. När skärmen har låsts är de olika inställningarna, t.ex. stygnbred och stygnlängd, låsta och kan inte ändras. Tryck på den här knappen igen för att häva låset för inställningarna.	46
⑪		Bildknapp	Tryck på den här knappen för att visa en förstorad bild av den valda sömmen.	49
⑫		Knapp för spegelvändning	Tryck på den här knappen för att skapa en spegelvänd bild av den valda sömmen. Om knappdisplayen är ljusgrå kan inte maskinen sy en spegelvänd bild av den valda sömmen.	49
⑬		Knapp för nålinställning (enkel/dubbel)	Tryck på den här knappen för att välja dubbelnålläget. Syläget växlar mellan enkel- och dubbelnålläge varje gång du trycker på knappen. Om knappdisplayen är ljusgrå kan inte maskinen sy den valda sömmen i dubbelnålläget.	29
⑭		Knapp för återställning	Tryck på den här knappen för att återställa den valda sömmens sparade inställningar till ursprunginställningarna.	42-43
⑮		Knapp för hämtning	Tryck på den här knappen för att hämta ett sparad mönster.	51
⑯		Knapp för manuell minne	Du kan ändra söminställningarna (sicksackbredd, stygnlängd, trådspänning, automatisk trådvklippning eller automatisk förstärkningssöm osv.) och sedan spara dem genom att trycka på den här knappen. Fem uppsättningar inställningar kan sparas för en söm.	50
⑰		Knapp för stygnbredd och stygnlängd	Visar inställningarna för sicksackens stygnlängd och -bredd för den valda sömmen. Du kan använda plus- och minusknapparna för att justera inställningarna för sicksackens stygnbredd- och längd.	42
⑱		Knapp för trådspänning	Visar inställningen av trådspännings för den valda sömmen. Trådspänningen ställs normalt in automatiskt. Du kan använda plus- och minusknapparna för att ändra inställningarna av trådspänningen.	43
⑲		Knapp för maskininställning	Tryck på den här knappen för att ändra nålstoppsläget, slå PÅ/AV summertonen, justera mönstret eller skärmen och byta andra maskininställningar.	12
⑳		Knapp för maskindrift	Tryck på den här knappen för att visa förklaringar till hur du trär övertråden, spolar på tråd på spolar, byter pressarfot och använder maskinen.	17
㉑		Knapp för pressarfot/nålbyte	Tryck på den här knappen innan du byter nål, pressarfot osv. Denna knapp låser samtliga knappfunktioner så att maskinen inte kan användas.	32-35







## Använda knappen för maskininställning

Tryck på  för att ändra maskinens standardinställningar (nålstoppsläge, broderingshastighet, öppningsdisplay, osv.). Tryck på   eller  för att visa de olika skärmbilderna för inställning.

### Anmärkning

- Denna funktion kommer att finnas i framtida tekniska uppgraderingar.

- Tryck på  eller  för att visa en annan skärmbild för inställning.

## Syinställningar

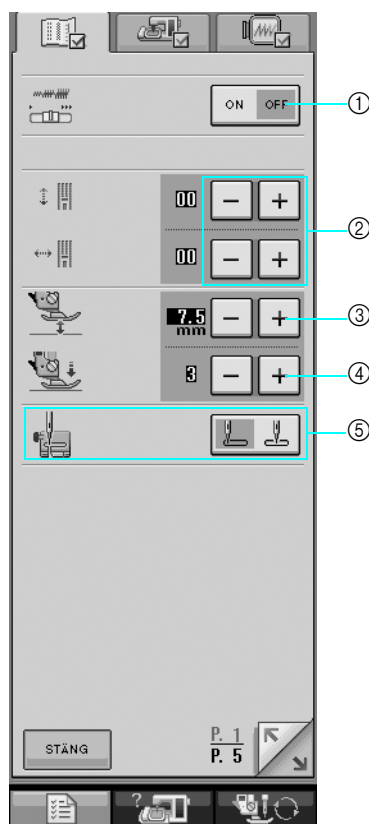

- ① Välj om du vill använda syhastighetsreglaget för att bestämma sicksackbredden (se sida 70).
- ② Justera mönster för monogram eller dekorativa sömmar (se sida 103).
- ③ Justera pressarfotshöjden. (Välj pressarfotshöjd när pressarfoten är upphöjd.)
- ④ Justera pressarfotstrycket. (Ju högre nummer, desto högre tryck. Ställ in trycket på 3 för normal sömnad.)
- ⑤ Välj om "1-01 Raksöm (vänster)" eller "1-03 Raksöm (mitten)" ska vara den nyttosöm som väljs automatiskt när maskinen slås på.

## Allmänna inställningar

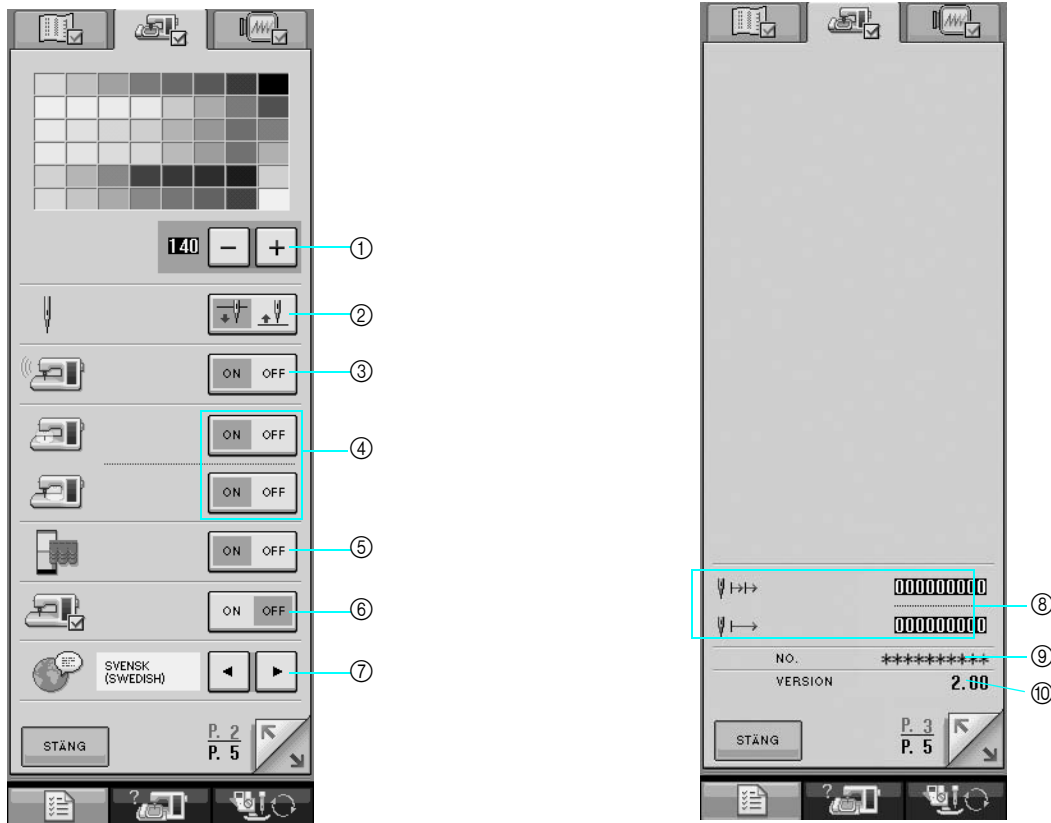

- ① Ändra LCD-displayens ljusstyrka (se sida 15).
- ② Välj det övre eller nedre nålstoppsläget (det nålläge då maskinen inte är igång) till upp eller ned.
- ③ Slå PÅ/AV summertonen.
- ④ Slå PÅ/AV lamporna för nålområde och arbetsområde.
- ⑤ Slå PÅ/AV visningen av öppningsskärmen.
- ⑥ Använd den här vid användning av en applikation.
- ⑦ Ändra skärmspråket (se sida 16).
- ⑧ Visa serviceräkningen och det totala antalet broderistyg. Servicerekningen har som syfte att påminna dig om att lämna in maskinen på regelbunden service. (Kontakta din auktoriserade återförsäljare för mer information.)
- ⑨ "NR" är sy- och broderingsmaskinens nummer.
- ⑩ Visa programversionen.



## Anmärkning

Den senaste versionen av programvaran är installerad i din maskin. Kontakta din auktoriserade Brother-återförsäljare eller besök [www.brother.com](http://www.brother.com) för information om tillgängliga uppdateringar (se sida 224).



1

Komma igång

## Broderinställningar

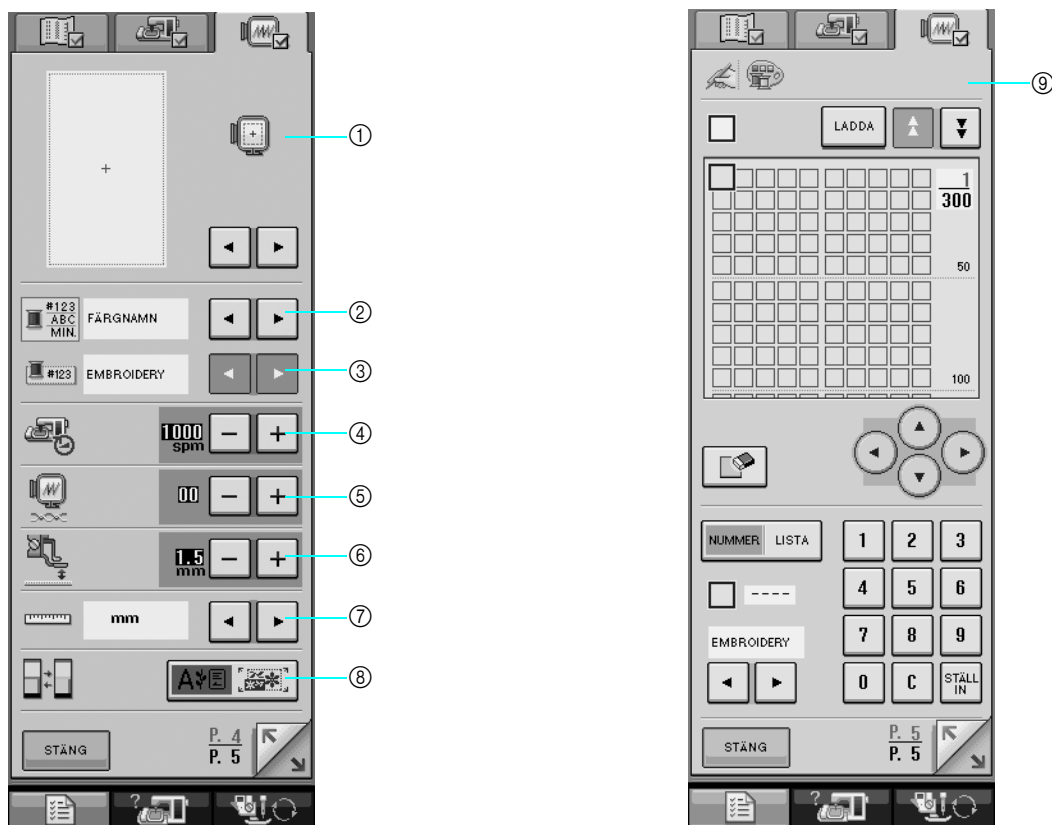

- ① Välj bland 10 broderingsramsdiskar (se sida 158).
- ② Ändra trådfärgsvisning på skärmbilden för brodering: trådnummer, trådfärgens namn eller tid för att brodera (se sida 156).
- ③ Då trådnummer 123 väljs kan du välja bland sex trådmärken (se sida 157).
- ④ Justera inställningen för maximal broderingshastighet (se sida 156).
- ⑤ Justera trådspänningen för brodering.
- ⑥ Välj höjd för broderfoten "W" under broderingen (se sida 138).
- ⑦ Ändra visningsenheterna (mm/tum).
- ⑧ Ändra displayens förstaläge (brodering/broderingsredigering).
- ⑨ Anpassa trådfärgernas nummer (se sida 188).

## Justera skärmens ljusstyrka



### Obs!

- Hela eller delar av skärmen kan ibland bli mörkare eller ljusare beroende på skiftningar i luftens temperatur eller andra förändringar i skärmens omgivande miljö. Detta är normalt och inte tecken på att något är fel. Justera skärmen om den är svår att läsa av.
- Skärmen kan vara mörk direkt efter att du har slagit på strömmen. Detta är ett utslag av LCD-skärmens bakgrundsbelysning och inte tecken på att något är fel. Skärmen återgår till sin normala ljusstyrka efter ca 10 minuter.
- Om du inte befinner dig direkt framför maskinen när du tittar på LCD-skärmen kan det se ut som att färgerna ändras. Det kan också vara svårt att se skärmbilden. Detta är en egenskap hos LCD-skärmen som är normal och inte ett tecken på fel eller att skärmen är skadad. Du får bäst resultat om du sitter direkt framför maskinen när du använder den.

### 1 Tryck på .

→ Skärmen för syninställningar visas.

### 2 Tryck på .

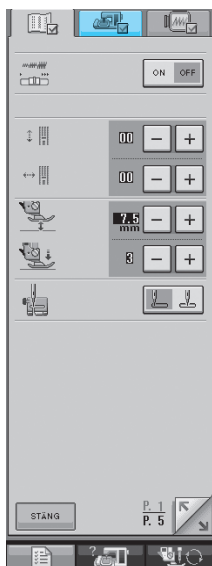





→ Skärmen för allmänna inställningar visas.

### Anmärkning

- Tryck på  eller  för att visa en annan skärmbild för inställning.

### 3 På displayen för LCD-displayens ljusstyrka

kan du använda  och  för att justera skärmens ljusstyrka.

- \* Tryck på  för att göra skärmen mörkare.
- \* Tryck på  för att göra skärmen ljusare.

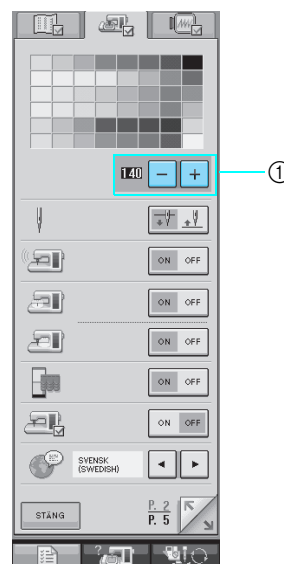

① LCD-displayens ljusstyrka

### 4 Tryck på .



1

Komma igång

## ■ Välja skärmspråk

1 Tryck på .

→ Skärmen för syinställningar visas.

2 Tryck på .



→ Skärmen för allmänna inställningar visas.

3 Använd  och  för att välja skärmspråk.

\* Du kan välja mellan följande språk: [ENGELSKA], [TYSKA], [FRANSKA], [ITALIENSKA], [HOLLÄNDSKA], [SPANSKA], [DANSKA], [FINSKA], [SVENSKA], [PORTUGISISKA], [RYSKA], [NORSKA] och [JAPANSKA].







① Skärmspråk

4 Tryck på .

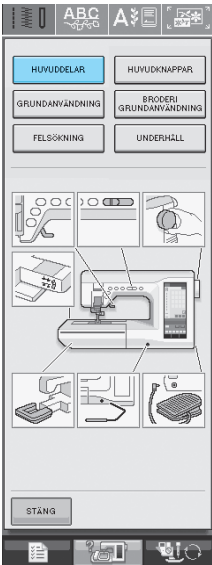
## Använda maskinens driftknapp

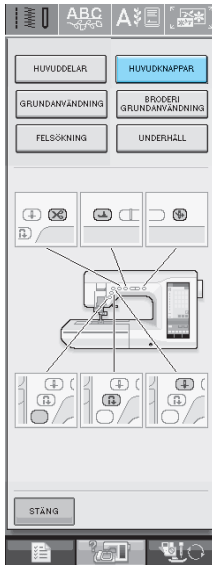
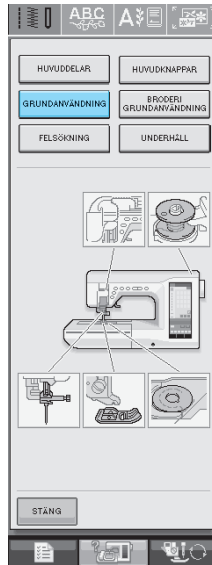
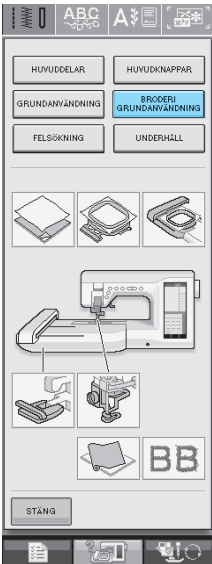
Tryck på  för att öppna den skärmbild som visas nedan. Sex kategorier visas högst upp på skärmen. Tryck på en knapp för att visa mer information om en viss kategori.

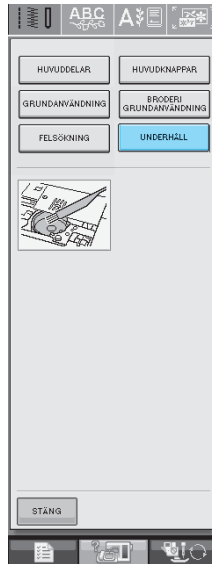
 <p><b>HUVUDELAR</b> visar information om maskinens huvuddelar och deras funktioner. Detta är den första skärmbild som visar när du trycker på .</p>	 <p><b>HUVUDKNAPPAR</b> visar information om driftknapparna.</p>	 <p><b>GRUNDANVÄNDNING</b> visar information om hur man trår maskinen, byter pressarfot osv.</p>
 <p><b>BRODERI GRUNDANVÄNDNING</b> visar information om hur man monterar broderbordet, förbereder tyg för brodering osv.</p>	 <p><b>FELSÖKNING</b> visar felsökningsinformation.</p>	 <p><b>UNDERHÅLL</b> visar information om hur du rengör maskinen osv.</p>



1

Komma igång

**Exempel:** Visa information om hur man trär övertråden.

1 Tryck på  .

2 Tryck på  .

→ Skärmens undre halva ändras.

3 Tryck på  (trådning av övertråden).

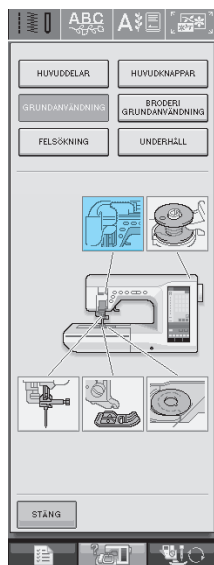



→ På skärmen visas instruktioner till hur du trär maskinen.

4 Läs instruktionerna.

\* Tryck på  för att se en instruktionsvideo.

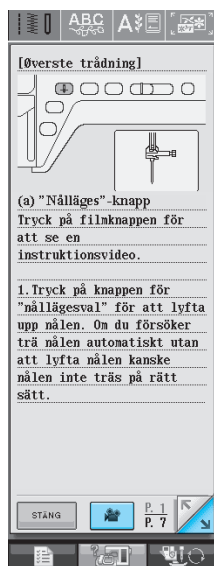
\* Tryck på  för att visa nästa sida.



5 Tryck på  för att återgå till den ursprungliga skärmbilden.

## Använda mönsterförklaringsknappen

Om du vill veta mer om hur man använder en söm väljer du sömmen i fråga och trycker på  för att visa en förklaring till den valda sömmen.

**Exempel:** Visa information om 

1 Tryck på  .

2 Tryck på  .

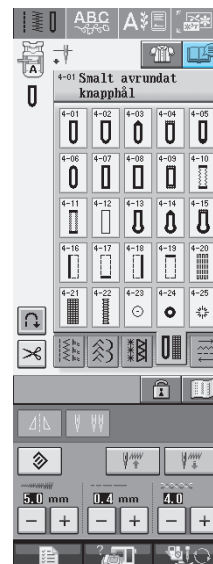

→ Skärmbilden visar information om  .

3 Tryck på  för att återgå till den ursprungliga skärmen.

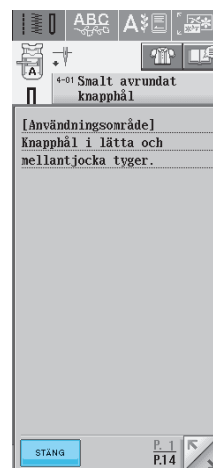

# TRÄ UNDERTRÅDEN

## Spola tråd på en trådspole

Tryck på  → GRUNDANVÄNDNING →  →

 i den ordningen för att visa en video på LCD-skärmen som visar hur du kan spola tråd på en trådspole (se sida 18). Följ stegen nedan som redogör för hur du ska göra.

### ! VAR FÖRSIKTIG

- Den medföljande spolen har utformats för just denna symaskin. Om du använder trådspolar från andra modeller, fungerar inte maskinen som den ska. Använd endast den medföljande spolen eller spolar av samma typ (artikelnr: SA156, (XA5539-151)).

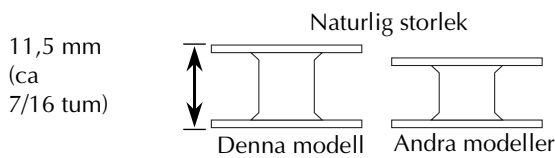

### ■ Använda pinnen för extra trådrulle

Med den här maskinen kan du spola tråd på en spole medan du syr. Medan du använder huvudpinnen för att brodera, kan du även spola tråd på en spole med hjälp av pinnen för extra trådrulle.

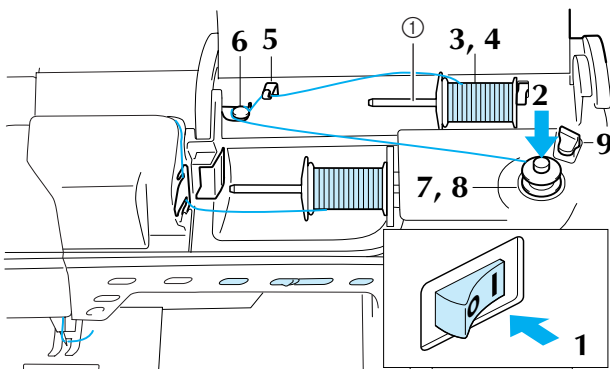

① Pinne för extra trådrulle

- 1 Slå PÅ strömmen.
- 2 Rikta in skåran på trådspolen med fjädern på pinnen och sätt trådspolen på pinnen.

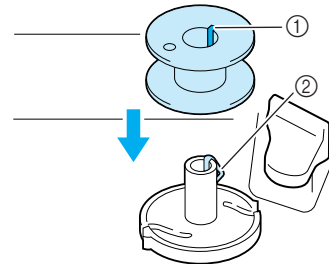

- ① Skåran på trådspolen
- ② Fjädern på pinnen

- 3 Placera pinnen för extra trådrulle i det "övre" läget.

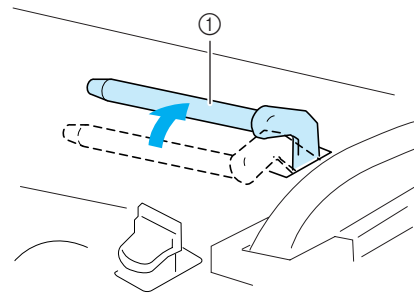

- ① Pinne för extra trådrulle

- 4 Placera trådrullen på pinnen för extra trådrulle så att tråden spolas av framifrån. Tryck därefter på locket på pinnen så långt det går för att säkra trådrullen.

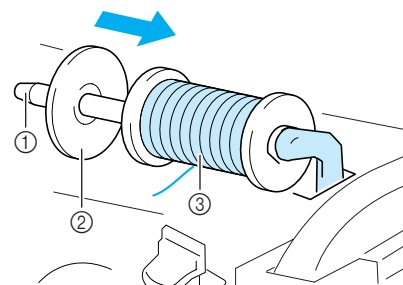

- ① Pinne för extra trådrulle
- ② Lock
- ③ Trådrulle



1

Komma igång



## ! VAR FÖRSIKTIG

- Om trådrullen eller locket inte är korrekt monterade, kan tråden trassla in sig i pinnen och orsaka att nålen bryts.
- Använd det lock (större, mellan, mindre) som är närmast trådrullen i storlek. Om du använder ett lock som är mindre än trådrullen kan det hända att tråden fastnar i spåret i rullens ände och orsakar att nålen bryts.



### Anmärkning

Använd det mindre locket när du använder tunn, korslindad tråd och lämna ett litet spelrum mellan locket och trådrullen.

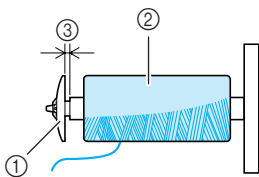

- ① Lock (mindre)
- ② Trådrulle (med korslindad tråd)
- ③ Spelrum

- 5** Håll tråden nära trådrullen med höger hand. Håll med vänster hand i trådändan och använd båda händerna för att dra tråden genom trådledaren.

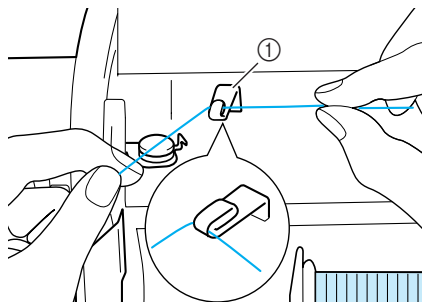

- ① Trådledare

- 6** Tryck in tråden under pinnen och för tråden runt trådspänningsskivan. Kontrollera att tråden ligger under trådspänningsskivan.

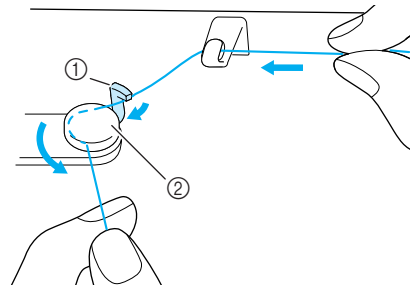

- ① Pinne
- ② Trådspänningsskiva

- 7** Linda tråden medurs runt spolen 4–5 gånger.

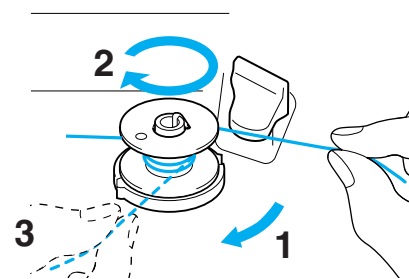

- 8** Dra trådändan genom spåret i trådspolarsätet och dra tråden åt höger så att tråden klipps av med trådkniven.

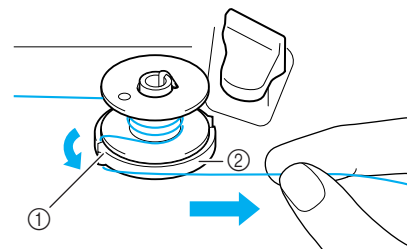

- ① Spår
- ② Trådspolarsäte

## ! VAR FÖRSIKTIG

- Var noga med att följa instruktionerna. Om tråden inte klipps av med trådkniven och spolen fylls med tråd, kan det hända att tråden trasslar till sig runt spolen när den börjar ta slut. Detta kan medföra att nålen går av.

- 9** Skjut spolhållaren åt vänster tills klickljudet anger att den kommit på plats.

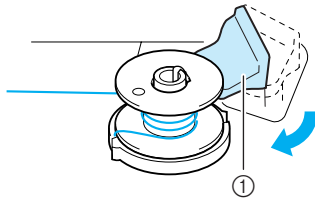

① Spolhållare (omkopplare)

### Anmärkning

När spolhållaren har placerats till vänster fungerar den som en omkopplare och ser till att spolen spolar automatiskt.

→ Spolen börjar spolas automatiskt och slutar rotera när spolningen är klar. Spolhållaren återgår till ursprungsläget.

- 10** Klipp av tråden med trådkniven och ta bort spolen.

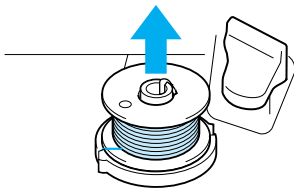

### Anmärkning

• Dra inte i trådspolarsätet när du tar bort trådspolen. Detta kan medföra att trådspolarsätet lossnar eller faller av och kan skada maskinen.

## ⚠ VAR FÖRSIKTIG

- Om du placerar trådspolen på fel sätt kan trådspänningen minska vilket kan leda till att nålen bryts av och eventuellt resultera i skador.

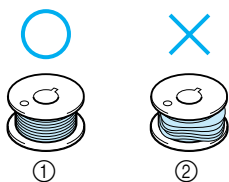

## ■ Använda pinnen för extra trådrulle

Du kan använda huvudpinnen för att spola tråd på spolen före sömnad. Du kan inte använda denna pinne för att spola tråd under tiden du syr.

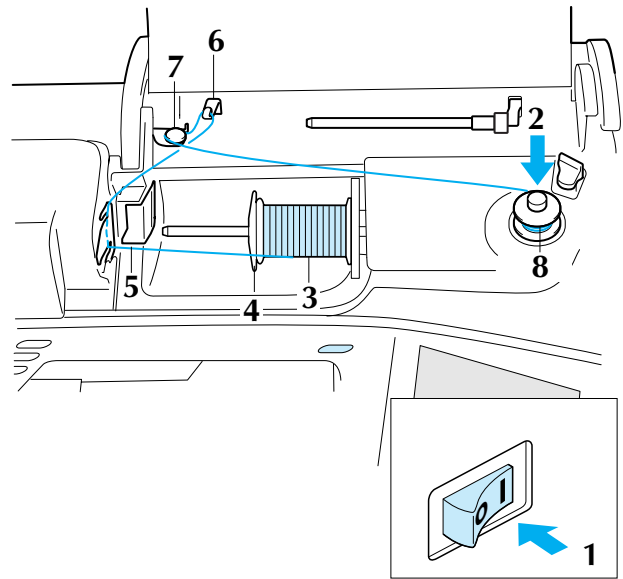

- 1** Slå PÅ strömmen.

- 2** Rikta in skåran på trådspolen med fjädern på pinnen och sätt trådspolen på pinnen.

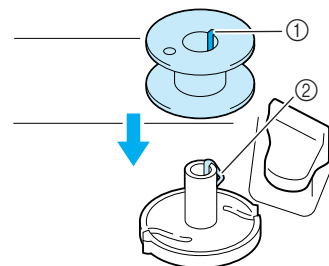

- ① Skåran på trådspolen  
② Fjädern på pinnen

- 3** Vrid på pinnen så att den är vinklad uppåt. Sätt trådrullen på pinnen så att tråden spolas av från rullens framsida.

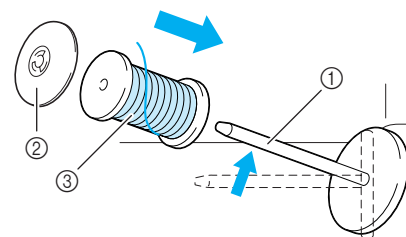

- ① Pinne  
② Lock  
③ Trådrulle



1

Komma igång

- 4** Tryck locket på pinnen så långt det går och skjut pinnen tillbaka till sin plats.
- 5** Håll i tråden och skjut in den i skårorna på trådledarplåten.

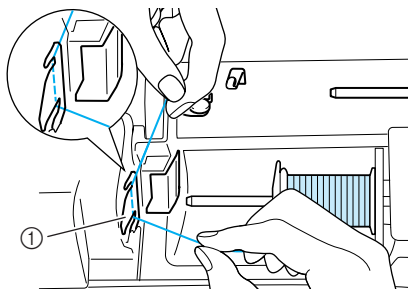

① Trådledarplåt

- 6** För in tråden genom trådledaren.

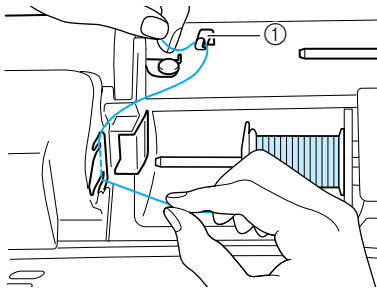

① Trådledare

- 7** Tryck in tråden under pinnen. För sedan tråden runt trådspänningsskivan. Kontrollera att tråden ligger under trådspänningsskivan.

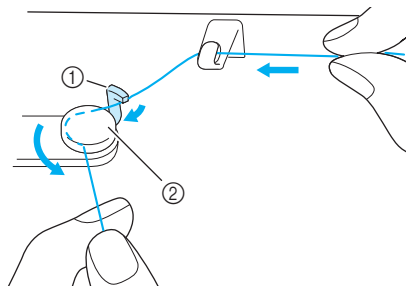

- ① Trådledare  
② Pinne  
③ Trådspänningsskiva

- 8** Följ steg **7** till **10** på Sida 20 till 21.

## Sätta i trådspolen

Tryck på  → GRUNDANVÄNDNING →  →

 i den ordningen för att visa en video på LCD-skärmen som visar hur du ska göra (se sida 18). Följ stegen nedan som redogör för hur du ska göra.

### ! VAR FÖRSIKTIG

- Använd en undertråd som har spolats korrekt. I annat fall kan nålen gå av eller trådspänningen blir felaktig.

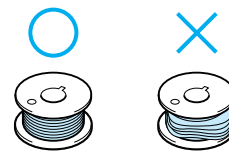

- 1** Tryck på knappen för "höjning/sänkning av pressarfot", för att höja pressarfoten.
- 2** För spärren till undertrådsfackets lock åt höger.

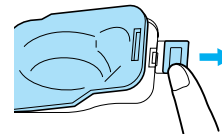

- ① Locket till undertrådsfacket  
② Spärr  
→ Locket till undertrådsfacket öppnas.

- 3** Ta bort locket till undertrådsfacket.
- 4** Håll spolen med höger hand och trådänden i den vänstra.

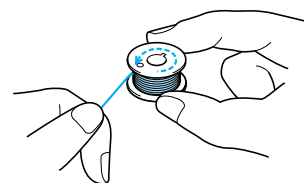

- 5** För in spolen i spolkapseln så att tråden spol-  
as av till vänster.

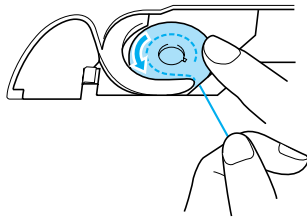

- 6** Håll spolen försiktigt med höger hand och  
för tråden med vänster hand.

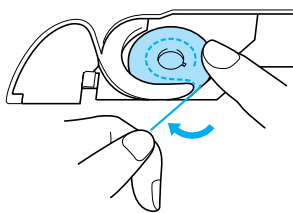

- 7** För tråden genom ledaren och dra ut tråden  
mot framsidan.

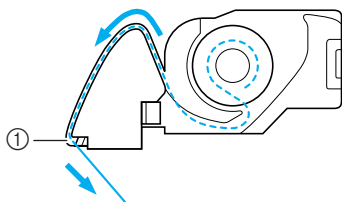

① Trådkniv

→ Trådkniven klipper av tråden.

## ⚠ VAR FÖRSIKTIG

- Var noga med att hålla ned spolen med fingret och spola av undertråden korrekt. I annat fall kan tråden gå av eller trådspänningen bli felaktig.

- 8** För in vingen i det undre vänstra hörnet på  
undertrådfacket och tryck lätt på den  
högra sidan så att locket stängs.

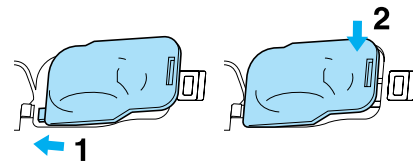

## Dra upp undertråden

Det finns syapplikationer för vilka du kan vilja dra  
upp undertråden, t.ex. när du syr rynkor, insnitt  
eller gör en quiltning eller broderar i friarmsläget.



### Anmärkning

Du kan dra upp undertråden efter att du har  
trätt övertråden (se "TRÄ ÖVERTRÅDEN" på  
sida 25).

- 1** För undertråden genom skåran och följ  
pilen i illustrationen.

\* Klipp inte av tråden med trådkniven.

\* Sätt inte tillbaka undertrådsfacket.

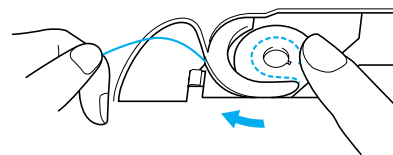

- 2** Håll i övertråden med vänster hand och  
tryck på knappen för nållägesval för att  
sänka nålen.

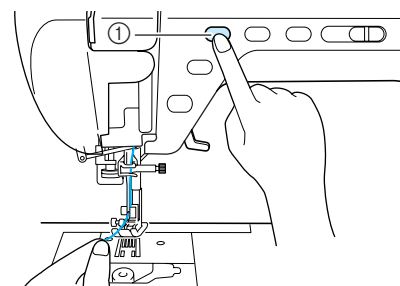

① Knapp för nållägesval



1

Komma igång

- 3** Tryck på knappen för "nållägesval" för att lyfta upp nålen.
- 4** Dra försiktigt i övertråden så att en trådögla från rullen kommer ut ur hålet i stygnplåten.

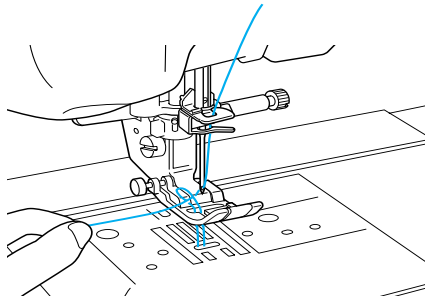

- 5** Dra upp undertråden och för den under pressarfoten och dra den bakåt mot maskinen ca 100 mm (ca 3–4 tum) så att den blir jämn med övertråden.

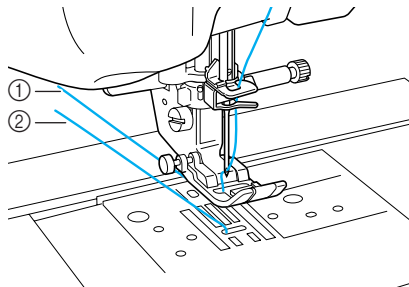

- ① Övertråd
- ② Undertråd

- 6** Sätt tillbaka locket till undertrådsfacket.

# TRÄ ÖVERTRÅDEN

## Trä övertråden med knappen för "automatisk trädning"

Tryck på  → GRUNDANVÄNDNING →  →

 i den ordningen för att visa en video på LCD-skärmen som visar hur du kan göra (se sida 18). Följ stegen nedan som redogör för hur du ska göra.

### ! VAR FÖRSIKTIG

- Kontrollera att du trär maskinen på rätt sätt. Felaktig trädning kan medföra att tråden trasslar till sig och nålen går av, vilket kan orsaka skador.
- När du använder tillbehör som inte ingår i maskinen ska du sätta på dessa på maskinen efter trädningen.

### Anmärkning

- Den automatiska trädningfunktionen kan användas med symaskinsnålar från 75/11 till 100/16.
- Tråd som genomskinlig enfibertråd i nylon och tråd med en tjocklek på 130/20 eller mer kan inte användas tillsammans med den automatiska trädningfunktionen.
- Den automatiska trädningfunktionen kan inte användas tillsammans med vingnålen eller dubbelnålen.
- Om den automatiska trädningfunktionen inte kan användas, se "Manuell trädning" på sida 27.

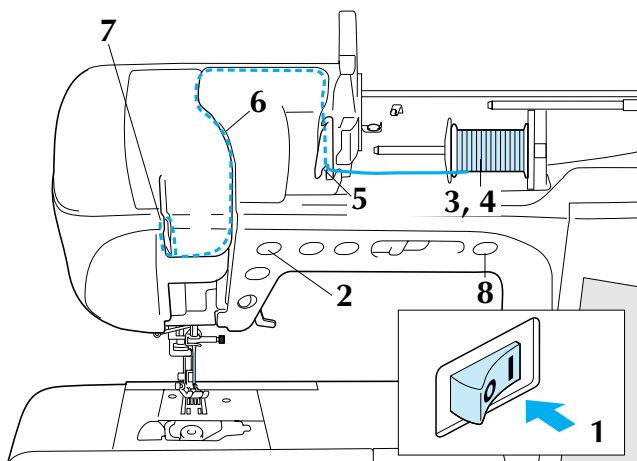

1 Slå PÅ strömmen.

2 Tryck på knappen för "nållägesval" för att lyfta upp nålen.

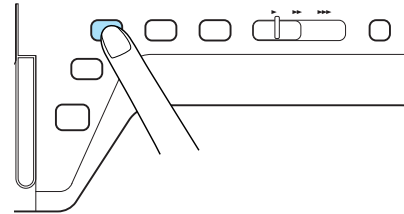

 **Obs!**

Om du försöker att trä nålen automatiskt utan att höja nålen kan det hända att tråden inte träs korrekt.

3 Vrid på pinnen så att den är vinklad uppåt. Sätt trådrullen på pinnen så att tråden spolas av från rullens framsida.

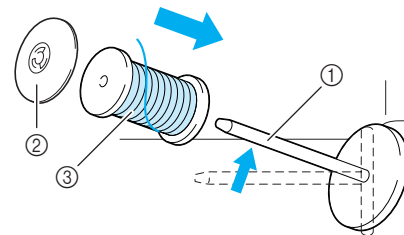

- ① Pinne
- ② Lock
- ③ Trådrulle

4 Tryck sedan locket på pinnen så långt det går och skjut pinnen tillbaka till sin plats.

### ! VAR FÖRSIKTIG

- Om trådrullen eller locket inte är korrekt monterade, kan tråden trassla in sig i pinnen och orsaka att nålen bryts.
- Använd det lock (större, mellan, mindre) som är närmast trådrullen i storlek. Om du använder ett lock som är mindre än trådrullen kan det hända att tråden fastnar i spåret i rullens ände och orsakar att nålen bryts.



1

Komma igång



**Anmärkning**

När du syr med tunn korslindad tråd ska du använda det mindre locket och lämna lite spelrum mellan locket och trådrullen.

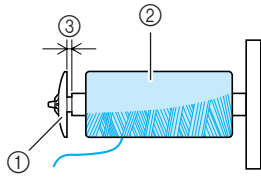

- ① Lock (mindre)
- ② Trådrulle (korslindad tråd)
- ③ Spelrum

**5**

Håll i tråden och skjut in den i skårorna på tråddelarplåten.

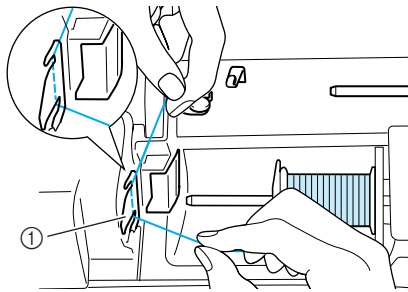

- ① Tråddelarplåt

**6**

Håll tråden i höger hand och för tråden genom tråddledaren i den riktning som anvisas.

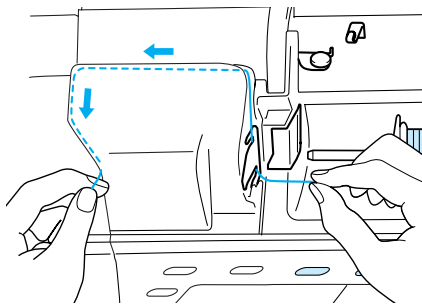

**7**

Klipp av tråden och lämna tråden i läge när du har dragit klart tråden genom tråddledaren.

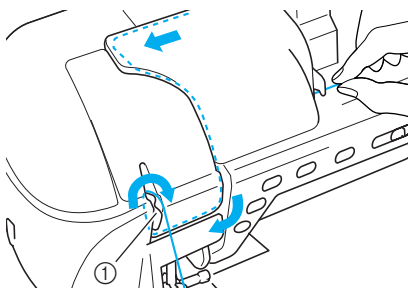

- ① Trådkniv

**8**

Tryck på knappen för "automatisk trädning" för att få maskinen att trä nålen automatiskt.

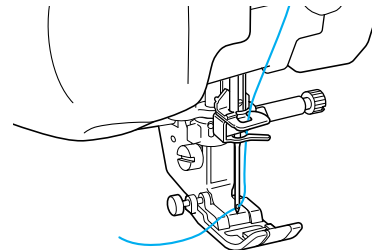
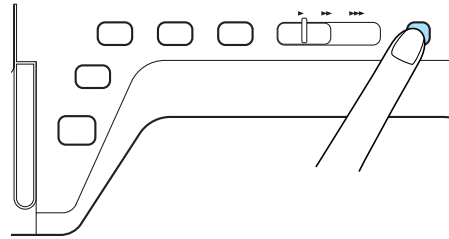

→ Trädningen av övertråden är klar.



**Anmärkning**

Pressarfoten sänks ned automatiskt när knappen för "automatisk trädning" trycks in.



**Obs!**

Om nålen inte är fullständigt träd, drar du sakta igenom trådgölan från nålens baksida.

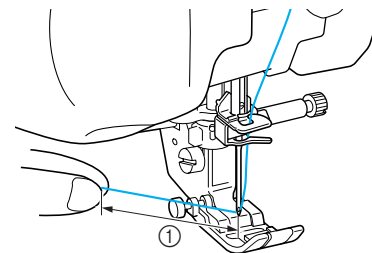
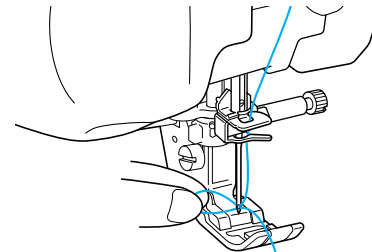

- ① Ca 50 mm (ca 2 tum)



**Anmärkning**

Utför anvisningarna från steg ③ en gång till om nålen inte kunde träs eller om tråden inte fördes genom nålstångens tråddedare.

**Obs!**

Pressarfoten sänks ned automatiskt när knappen för "automatisk trädning" trycks in. Om du använder en felaktig nål- och trådkombination kan det hända att kroken fastnar i nålen. Ta bort kroken från nålen enligt anvisningarna nedan om detta skulle hända.

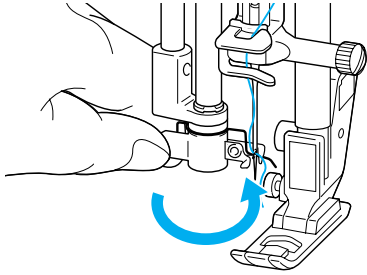
**! VAR FÖRSIKTIG**

- Nålträdaren trär automatiskt nålen när knappen för "automatisk trädning" trycks ned. Se till att hålla händerna och annat bort från nålen, eftersom skador kan uppstå.

**Manuell trädning**

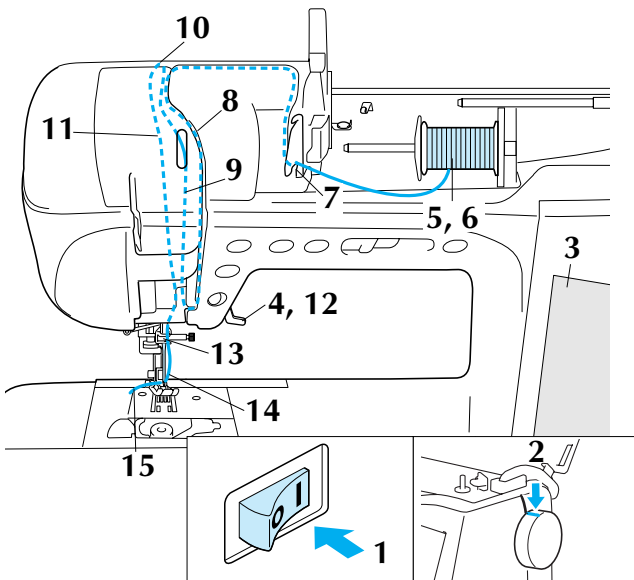
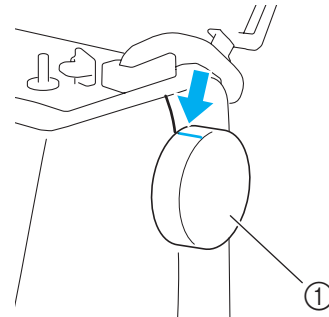

Funktionen automatisk trädning är inte tillgänglig under användning av vingnål, dubbelnål eller specialtråd av storleken 130/20 eller tjockare. I dessa fall ska du trä nålen enligt beskrivningen nedan.

**1** Slå PÅ strömmen.**2** Vrid handhjulet så att linjen på maskinen är inriktad med den linje som finns på handhjulet.

① Streck på handhjul

**Anmärkning**

Om strecket på maskinen inte är linje med strecket på handhjulet kan du inte trä symaskinen. Kontrollera att strecket på handhjulet riktar uppåt så som visas på bilden ovan.

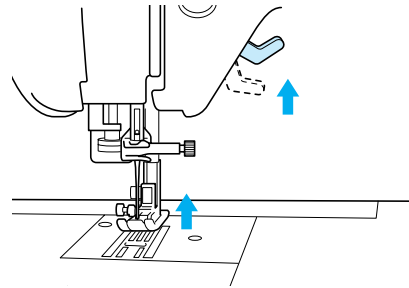
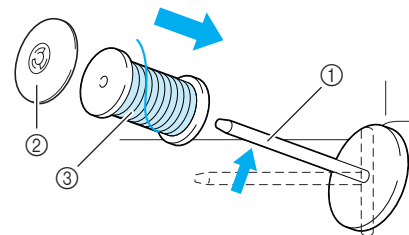
**3** Tryck på .→ Knappen visas som .**4** Höj pressarfotsspaken.**5** Vrid på pinnen så att den är vinklad uppåt. Sätt trådrullen på pinnen så att tråden spolas av från rullens framsida.

- ① Pinne
- ② Lock
- ③ Trådrulle



1

Komma igång



- 6** Tryck sedan locket på pinnen så långt det går och skjut pinnen tillbaka till sin plats.

### ! VAR FÖRSIKTIG

- Om trådrullen eller locket inte är korrekt monterade, kan tråden trassla in sig i pinnen och orsaka att nålen bryts.
- Använd det lock (större, mellan, mindre) som är närmast trådrullen i storlek. Om du använder ett lock som är mindre än trådrullen kan det hända att tråden fastnar i spåret i rullens ände och orsakar att nålen bryts.

- 7** Håll i tråden med båda händerna och skjut in den i skårorna på trådledarplåten.

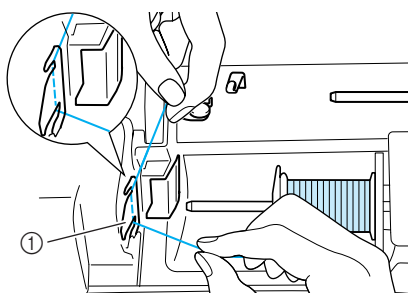

① Trådledarplåt

- 8** Håll tråden i höger hand och använd vänster hand för att föra tråden genom trådledarplåten och sedan längs trådledaren som visas på bilden. Se till att tråden kommer på höger sida i trådledaren.

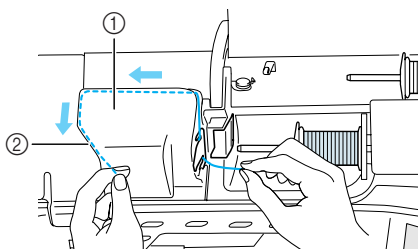

① Trådledarplåt

② Trådledare

- 9** Dra tråden under trådledaren.

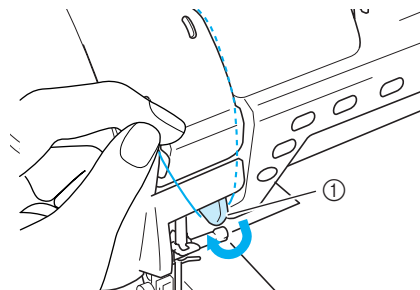
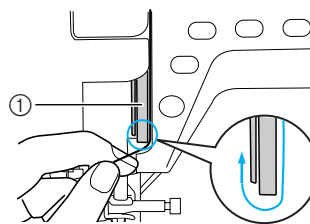

① Trådledarplåt

- 10** Dra tillbaka tråden längs den vänstra sidan av trådledaren till trådledarplåtens övre vänstra hörn.

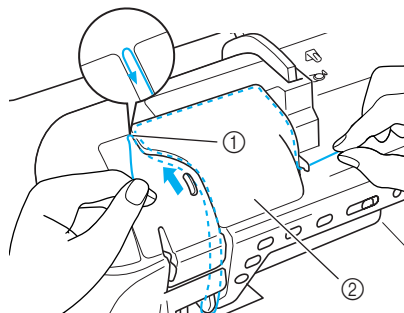

① Övre vänstra hörnet

② Trådledarplåt

- 11** Dra ned tråden till nålstången längs trådledarens vänstra sida.

\* Kontrollera att tråden går runt det övre hörnet och bakom den genomskinliga fronten.

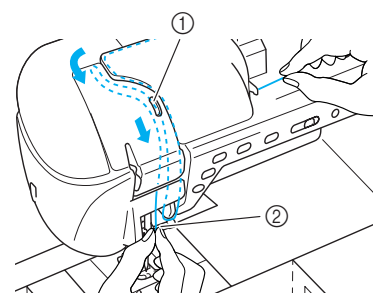

① Kontrollfönster för trådens uppfångarmekanism

② Genomskinlig front

### 📖 Anmärkning

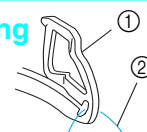

① Uppfångarmekanism

② Genomskinlig front

Titta i kontrollfönstret för trådens uppfångarmekanism för att kontrollera att tråden trätts korrekt genom uppfångarmekanismen när du vider handhjulet mot dig.

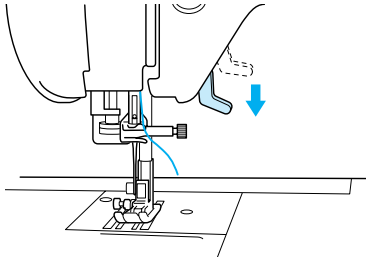
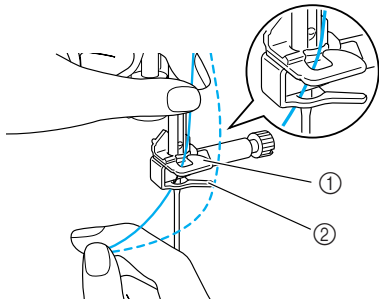
**12** Sänk ned pressarfotsspaken.**13** Håll tråden med bägge händerna och dra den genom både den övre och den nedre trådledaren på nålstängen.

- ① Trådledare på nålstängen (övre)
- ② Trådledare på nålstängen (nedre)

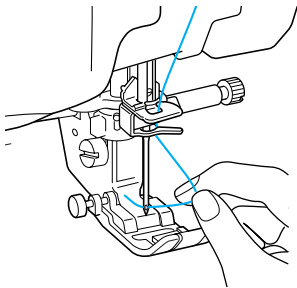
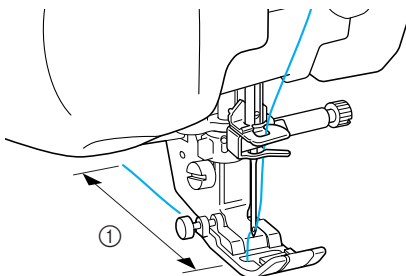
**14** För tråden genom nålsögat framifrån.**15** För tråden genom pressarfoten, och dra sedan ut cirka 100–150 mm (4–6 tum) av tråden bakåt.

- ① 100–150 mm (ca 4–6 tum)

**16** Tryck på  för att låsa upp alla knappar.**Använda dubbelnål**

När vissa mönster har valts visas . Dubbelnålen kan endast användas för dessa mönster. Innan du kan välja en söm måste du försäkra dig om att den kan sys i dubbelnålläget (se "TABELL ÖVER SÖMINSTÄLLNINGAR" i slutet av den här bruksanvisningen).

**! VAR FÖRSIKTIG**

- Använd endast dubbelnålar som är avsedda för den här maskinen (artikelnr X59296-151). Andra nålar kan gå av och orsaka skador.
- Var noga med att använda dubbelnålläget tillsammans med dubbelnålen. Om du använder dubbelnålen när maskinen befinner sig i enkelnålläge kan nålen gå sönder och orsaka skador.
- Sy aldrig med böjda nålar. Nålen kan gå av och orsaka skador.
- Var noga med att endast använda pressarfoten "J" tillsammans med dubbelnålen.
- Om du använder en dubbelnål kan sömmen bli hoptryckt beroende på vilken typ av tyg och tråd som används. Använd monogramfot "N" om detta inträffar.

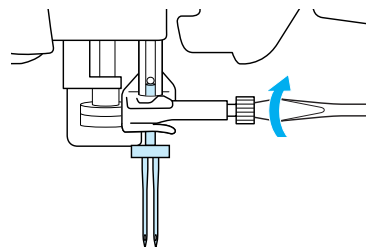
**1** Tryck på  och montera dubbelnålen (se "BYTA NÅL" på sida 34).**2** Trä maskinen manuellt.

- \* Följ stegen för att trä en enkelnål för den första trädningen (se "Manuell trädning" på sida 27).

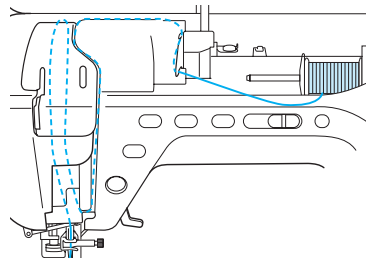

1

Komma igång

- 3** För tråden genom nålstångens trådledare och trä därefter nålen till vänster.

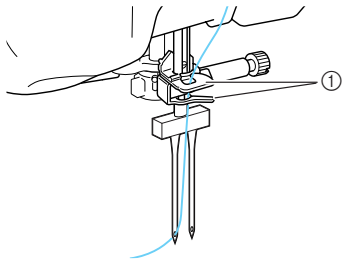

① Nålstångens trådledare



**Obs!**

- Knappen för "automatisk trädning" kan inte användas. Trä dubbelnålen manuellt frami-från. Om du använder knappen för "automatisk trädning" kan maskinen ta skada.

- 4** Dra upp pinnen för extra trådrulle och placera den i det övre läget.

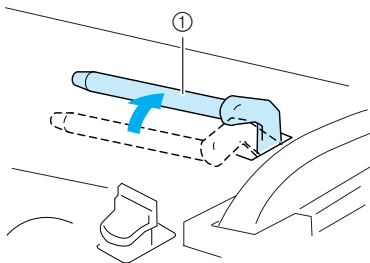

① Pinne för extra trådrulle

- 5** Placera den extra trådrullen på pinnen för extra trådrulle så att tråden spolas av frami-från.

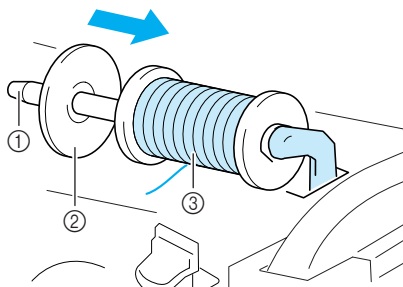

① Pinne  
② Lock  
③ Trådrulle

- 6** Håll i tråden från rullen med båda händerna och placera tråden i trådledaren.

- \* Placera inte tråden i trådledaren för spolning av tråd på trådspole.

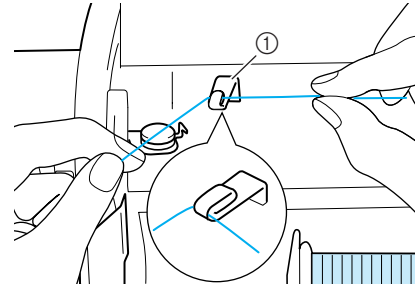

① Trådledare

- 7** För tråden genom trådledarplåten i den ordning som beskrivs nedan.

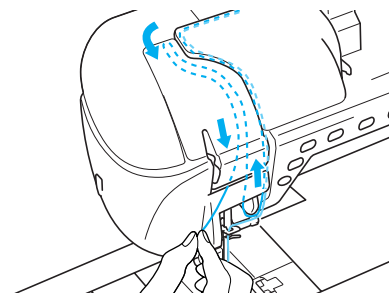
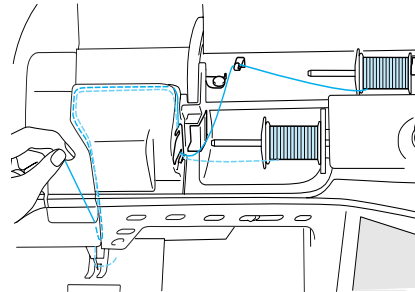

- 8** För inte tråden genom nålstångens trådledare. Trä nålen till höger.

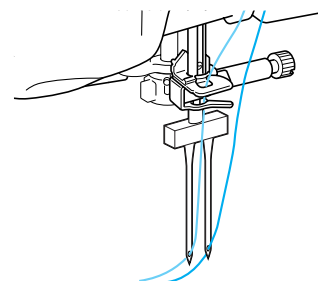

- 9** Tryck på .

## 10 Välj en söm. (Exempel: )

- \* Se "TABELL ÖVER SÖMINSTÄLLNINGAR" i slutet av den här bruksanvisningen för lämpliga sömmar att använda tillsammans med pressarfoten "J".
- Den valda sömmen visas.



### Obs!

Om knappen  är ljusgrå efter att du har valt en söm, kan inte den valda sömmen sys i dubbelnålläget.

## 11 Tryck på för att välja dubbelnålläget.

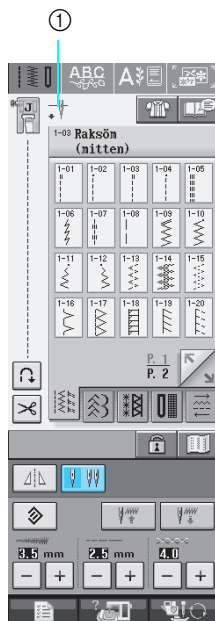

① Enkel-/dubbelnålsinställning

→  visas.

## ! VAR FÖRSIKTIG

Var noga med att använda dubbelnålläget tillsammans med dubbelnålen. Om du använder dubbelnålen när maskinen befinner sig i enkelnålläge kan nålen gå sönder och orsaka skador.

## 12 Börja sy.

Prov på dubbelnåls sömnad

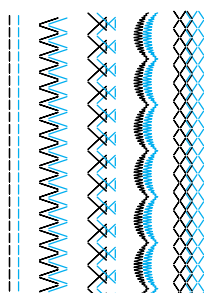

## Använda tråd som lindas av snabbt

### Använda trådnetet

Placera det medföljande trådnetet över rullen innan du använder genomskinlig nylontråd, metalltråd eller annan stark tråd. Trådningen måste göras manuellt vid användning av sådan tråd.

Vik trådnetet en gång om det är för långt så att det stämmer överens med rullens storlek innan du placerar det över rullen.

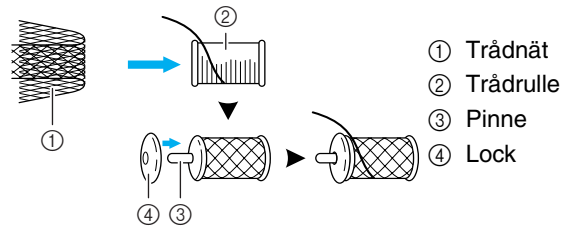

### Anmärkning

- Om du trär rullen med trådnetet på kan det hända att det inte kommer ut tillräckligt med tråd. Säkerställ att 5–6 cm (ca 2–2 1/2 tum) tråd dras ut.
- Det kan vara nödvändigt att justera trådspänningen när man använder trådnetet.

### Använda den vertikala pinnen

Använd den vertikala pinnen tillsammans med ore-gelbundet formade trådrullar och vid sömnad och brodering med metalltråd.

## 1 Sätt i den vertikala pinnen i pinnens ände.

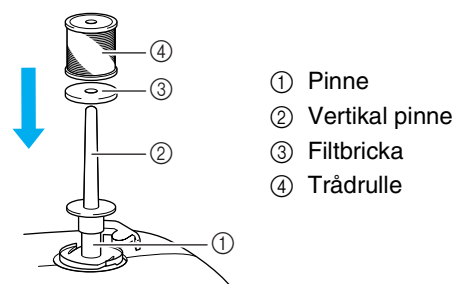

## 2 Montera filtbrickan och trådrullen i den ordningen och trä därefter övertråden.

### Anmärkning

- Placera trådrullen så att tråden lindas av från rullens framsida.
- Använd en 90/14 symmaskinsnål för hemmabruk om du använder metalltråd.
- På så sätt förhindras tråden från att vrida sig när den lämnar pinnen.





1

Komma igång

# BYTA PRESSARFOT

## ! VAR FÖRSIKTIG

- Tryck alltid på  på skärmen innan du byter pressarfot. Om du inte  har tryckt på "start/stopp"-knappen, eller om du trycker på en annan knapp, kommer maskinen att starta och kan orsaka skador.
- Använd alltid en pressarfot som är lämplig för vald söm. Om fel pressarfot används, kan nålen slå i pressarfoten och böjas eller gå av, vilket kan orsaka skador.
- Använd endast pressarfötter som är avsedda för denna symaskin. Om du använder andra pressarfötter kan du orsaka olyckor eller skador.

### Ta bort pressarfoten

- 1 Tryck på knappen för "nållägesval" för att lyfta upp nålen.

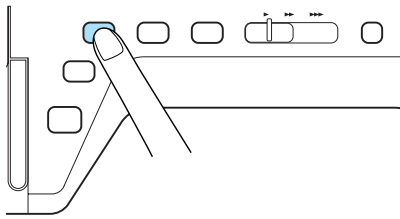

- 2 Tryck på .

→ Knappen visas som .

- 3 Höj pressarfotsspaken.

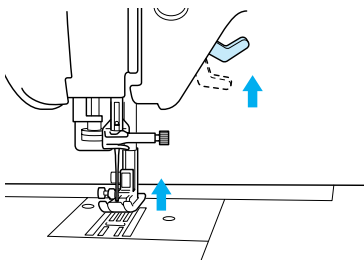

- 4 Tryck på den svarta knappen på pressarfotshållaren och ta bort pressarfoten.

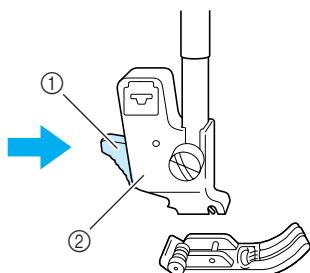

- 1 Svart knapp
- 2 Pressarfotshållare

### Sätta fast pressarfoten

- 1 Placera den nya pressarfoten under pressarfotshållaren, rikta in pinnen på foten med hacket i hållaren. Skjut ned pressarfotslyftaren, så att pinnen på pressarfoten knäpps fast i hacket i hållaren.

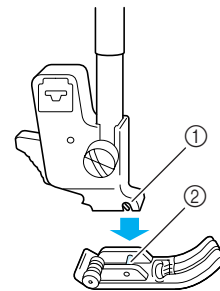

- 1 Hack
- 2 Pinne

- 2 Tryck på  för att låsa upp alla knappar.

- 3 Höj pressarfotsspaken.

## Sätta fast gångfoten

Gångfoten håller fast tyget mellan pressarfoten och matarna när det matas fram. Detta medför bättre kontroll över tyger som är svåra att sy i (t.ex. vid quiltning eller vid sömnad i sammet) eller tyg som glider lätt (t.ex. vinyl, läder och konstläder).



### Obs!

- Sy i medelsnabba till låga hastigheter vid sömnad med gångfot.



### Anmärkning

- Gångfoten kan endast användas tillsammans med rak- och sicksacksömmar. Backstyggn kan inte sys med gångfoten. Välj endast rak- eller sicksacksömmar tillsammans med förstärkta stygn.

**1** Följ stegen i "Ta bort pressarfoten" på föregående sida.

**2** Lossa pressarfotsskruven och ta bort pressarfotshållaren.

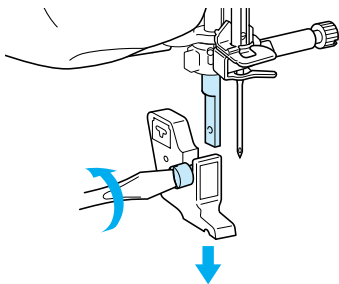

**3** Ställ in gångfotens manöverspak så att nålklämsskruven placeras i gaffeln och placera gångfoten på pressarfotsstången.

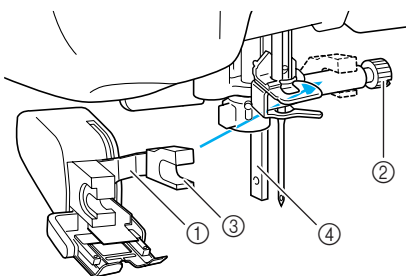

- ① Manöverspak
- ② Nålklämsskruv
- ③ Gaffel
- ④ Pressarfotsstång

**4** Sänk ned pressarfotsspaken. För in skruven och dra åt den med skruvmejseln.

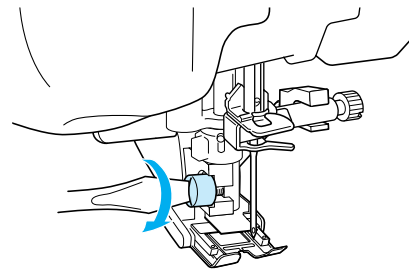

## ! VAR FÖRSIKTIG

- Använd skruvmejseln för att dra åt skruven ordentligt. Om skruven är lös kan nålen slå i pressarfoten och orsaka skador.
- Var noga med att vrida handhjulet mot maskinens framsida för att kontrollera att nålen inte rör vid pressarfoten. Om nålen slår i pressarfoten kan detta leda till skador.





1

Komma igång

## BYTA NÅL

## ! VAR FÖRSIKTIG

- Tryck alltid på  på skärmen innan du byter nål. Om du inte har tryckt på  och om du trycker på "start/stopp"-knappen eller någon annan funktionsknapp av misstag, kommer maskinen att starta och kan orsaka skador.
- Använd enbart symaskinsnålar som är avsedda för hemmabruk. Andra nålar kan böjas eller gå av och orsaka skador.
- Sy aldrig med en böjd nål. En böjd nål kan lätt gå av och orsaka skador.



### Anmärkning

Placera nålens flata sida på ett plant underlag för att kontrollera nålen på rätt sätt. Kontrollera nålen ovanifrån och från sidorna. Kassera böjda nålar.

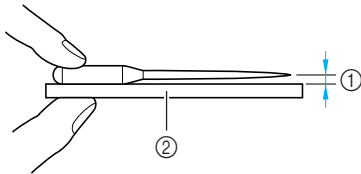

- ① Parallellt mellanrum
- ② Plan yta (som locket till undertrådsfacket, en glasyta m.m.)

### 1

Tryck på knappen för "nållägesval" för att lyfta upp nålen.

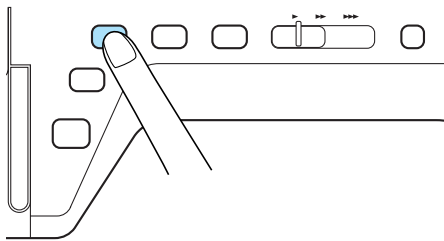

### 2

Tryck på .

→ Knappen visas som .

### 3

Använd skruvmejseln för att vrida skruven mot maskinens framsida och lossa på den. Ta därefter bort nålen.

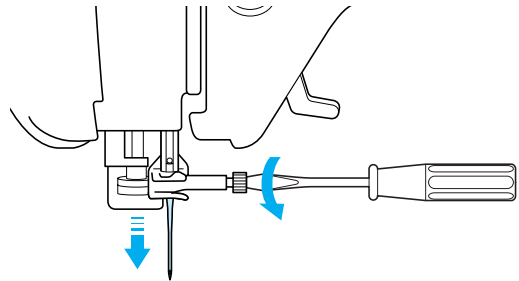

### Obs!

- Var försiktig när du skruvar på nålklämsskruven. I annat fall kan nålen eller maskinen skadas.

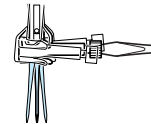

- 4** Håll den nya nålen med den plana sidan vänd bakåt och tryck in nålen ända till nålspärren (tittfönster) i nålklämman. Använd skruvmejseln för att dra åt skruven på nålklämman.

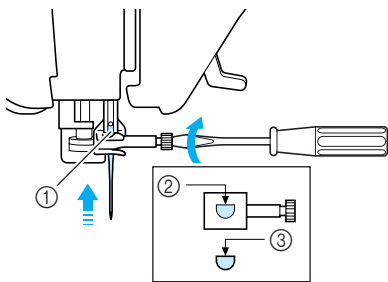

- ① Nålspärr
- ② Hål för placering av nålen
- ③ Nålens flata sida

### **⚠ VAR FÖRSIKTIG**

- Var noga med att föra in nålen tills den rör vid nålspärren och använd sedan skruvmejseln för att dra åt nålklämsskruven. Om nålen inte förs in helt och håller, eller om nålklämsskruven är lös, kan nålen gå av eller maskinen ta skada.

- 5** Tryck på  för att låsa upp alla knappar.



1

Komma igång



## ■ Om nålen

Symaskinsnålen är troligtvis symaskinens viktigaste del. Om du väljer rätt nål till ditt syarbete kommer resultatet att bli mycket bra och du kommer att råka ut för färre problem. Nedan listas några saker som är bra att komma ihåg om nålar.

- Ju lägre nålnummer, desto finare är nålen. Ju högre nummer, desto tjockare nål.
- Använd fina nålar till tunna tyger och tjockare nålar till tjocka tyger.
- Använd en guldfärgad kulspetsnål 90/14 när du syr i elastiska tyger för att undvika överhoppade stygn.
- Använd en guldfärgad kulspetsnål 90/14 när du syr monogram eller dekorativa sömmar.
- Använd nål 75/11 för broderier. Använd en kulspetsnål 75/107 för att sy broderier med korta trådövergångar, som t.ex. bokstäver, då funktionen för trådklippning är påslagen. Den guldfärgade kulspetsnålen 90/14 rekommenderas inte för broderier eftersom den kan böjas eller gå av och orsaka skador.
- Vi rekommenderar att du använder nål 90/14 till brodering på tjocka tyger eller styvnadsprodukter (t.ex. denim, etylenvinylacetatsskivor, osv.) Nål 75/11 kan böjas eller gå av, vilket kan resultera i skador.
- En symaskinsnål 75/11 medföljer symaskinen.

## ■ Tyg/tråd/nålkombinationer

I följande tabell finns information om korrekt tråd och nål för olika tyger. Se följande tabell när du väljer lämplig tråd och nål för det tyg du ska sy i.

Tyg		Tråd		Nålstorlek
		Typ	Storlek	
Medeltjockt tyg	Poplin	Bomull	60–80	75/11–90/14
	Taft	Syntetisk merceriserad	60–80	
	Flanell, gabardin	Silkestråd, tråd med silkesfinish	50–80	
Tunt tyg	Linong, batist	Bomull	60–80	65/9–75/11
	Georgette	Syntetisk merceriserad	60–80	
	Schaly, satin	Silke	50–80	
Tjockt tyg	Denim	Bomull	30–50	90/14–100/16
	Manchester	Syntetisk merceriserad	50	
	Tweed	Silke	50	
Elastiskt tyg	Jersey	Tråd för stickat	50–60	Guldfärgad kulspetsnål 75/11–90/14
	Trikå			
Översömmar		Syntetisk merceriserad	30	90/14–100/16
		Silke	30	



### Anmärkning

Använd alltid nål 90/14–100/16 till genomskinlig nylontråd.

Samma tråd används vanligtvis både för under- och övertråden.



## VAR FÖRSIKTIG

- Var noga med att följa rekommendationerna för nål/tråd/tygkombinationer i tabellen. Om du använder en olämplig kombination, framförallt om du använder ett tjockt tyg (t.ex. denim) med en tunn nål (dvs. 65/9–75/11) kan detta medföra att nålen böjs eller går av och orsakar skador. Sömmen kan också bli ojämn, tyget kan rynka sig och det kan hända att maskinen hoppar över vissa stygn.



# Kapitel 2

## Grundläggande sömnad

<b>SÖMNAD</b> .....	38
Sy en söm .....	38
■ Använda fotpedalen .....	39
Sy förstärkta stygn .....	40
Sy runt hörn .....	40
Ändra syriktning .....	40
Sy i tjocka tyger .....	41
■ Om tyget inte får plats under pressarfoten .....	41
■ Om tyget inte matas fram i början av sömnaden .....	41
Sy i tunna tyger .....	41
<b>SÖMINSTÄLLNINGAR</b> .....	42
Ställa in stygnbredden .....	42
Ställa in stygnlängden .....	42
Ställa in trådspänningen .....	43
■ Rätt trådspänning .....	43
■ Övertråden är för spänd .....	43
■ Övertråden är för lös .....	43
<b>ANVÄNDBARA FUNKTIONER</b> .....	44
Automatisk förstärkningssöm .....	44
Automatisk trådavklippning .....	45
■ Använda den knästyrda pressarfotslyftaren .....	46
Låsa skärmen .....	46

## SÖMNAD

## ! VAR FÖRSIKTIG

- Var speciellt uppmärksam på nålen när maskinen används, för att undvika skador. Håll händerna borta från rörliga delar när maskinen används.
- Dra inte i eller sträck tyget medan du syr. Det kan orsaka skador.
- Använd inte böjda eller avbrutna nålar. Det kan orsaka skador.
- Se till att nålen inte slår i tråckelnålar eller andra föremål medan du syr. Annars kan nålen gå av och orsaka skador.
- Om stygnen är hoptryckta kan du ändra inställningen för stygnlängd och göra stygnen längre innan du fortsätter att sy. Annars kan nålen gå av och orsaka skador.

## Sy en söm

- 1 Slå PÅ strömmen och tryck på knappen för "nållägesval" för att lyfta upp nålen.
- 2 Tryck på knappen för den söm du vill sy.

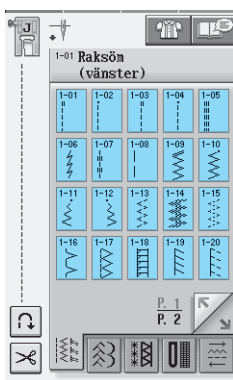

→ Symbolen för rätt pressarfot visas i det övre vänstra hörnet på LCD-displayen.

- 3 Montera pressarfoten (se "BYTA PRESSARFOT" på sida 32).

## ! VAR FÖRSIKTIG

- Använd alltid rätt pressarfot. Om fel pressarfot används, kan nålen slå i pressarfoten och böjas eller gå av, vilket kan orsaka skador.

- 4 Placera tyget under pressarfoten. Håll tyget och trådändarna i vänster hand och vrid på handhjulet för att ställa nålen i startläge.

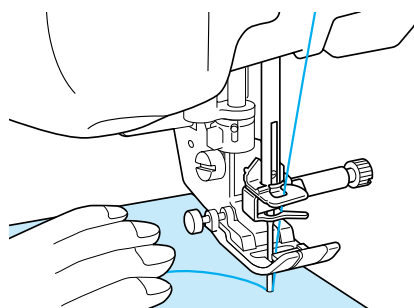

### 📖 Anmärkning

Tryck på den svarta knappen till vänster om pressarfot "J" endast om tyget inte matas eller när du ska sy tjocka sömmar (se sida 41). Normalt sett går det bra att sy utan att först trycka på den svarta knappen.

- 5 Sänk ned pressarfoten.
  - \* Du behöver inte dra upp undertråden.
- 6 Justera syhastigheten med hastighetsreglaget.
  - \* Du kan använda det här glidreglaget för att justera syhastigheten medan du syr.

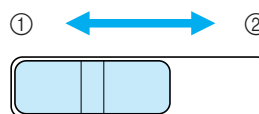

- ① Långsamt
- ② Snabbt

## 7 Tryck på "start/stopp"-knappen för att börja sy.

\* Styr tyget försiktigt för hand.

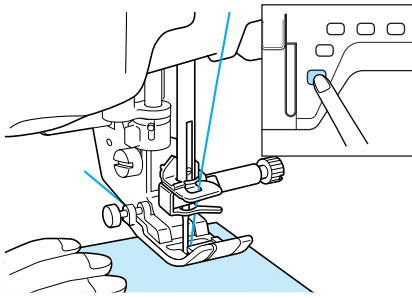

## 8 Tryck på "start/stopp"-knappen igen för att sluta sy.

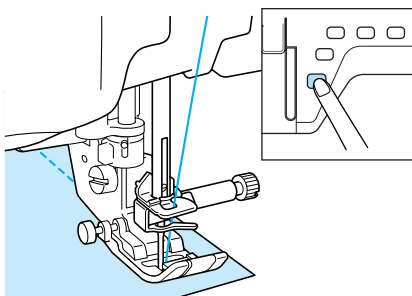

## 9 Tryck på knappen för "trådkniv" för att klippa av trådarna.

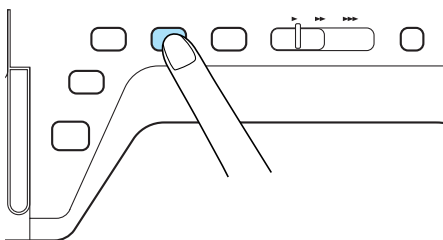

→ Nålen återvänder till det övre läget automatiskt.

### ! VAR FÖRSIKTIG

- Tryck inte på knappen för "trådkniv" efter att trådarna har klippts av. Om du gör det kan tråden trassla till sig, nålen kan gå av och maskinen kan ta skada.
- Tryck inte på knappen för "trådkniv" när det inte finns något tyg i maskinen eller när maskinen används. Tråden kan trassla till sig, vilket kan leda till skador.

### ! Obs!

- När du skär av tråd som är tjockare än nr 30, nylontråd eller andra dekorativa trådar, använd trådkniven på sidan av maskinen.

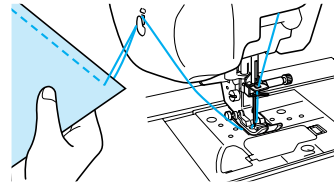

## 10 Hög pressarfoten och ta bort tyget när nålen har slutat att röra sig.

### ! Anmärkning

Denna maskin är utrustad med en undertråds-sensor som varnar dig när undertråden nästan är slut. När undertråden nästan är slut stannar maskinen automatiskt. Ett par stygn kan dock sys om "Start/stop"-knappen trycks in. Trä om maskinen omedelbart om en varning visas.

## ■ Använda fotpedalen

Du kan även använda fotpedalen när du vill börja och sluta sy.

### ! VAR FÖRSIKTIG

Undvik att tygbitar och damm samlas i fotpedalen. Sådana ansamlingar kan orsaka brand eller elchock.

### ! Anmärkning

- När fotpedalen används, kan man inte använda "start/stop"-knappen under sömnaden.
- Fotpedalen kan inte användas under brodering.
- Det går dock att använda den till sömnad av nytto- och dekorativa sömmar när broderbordet är monterad.

## 1 Sätt in fotpedalens kontakt i uttaget på maskinen.

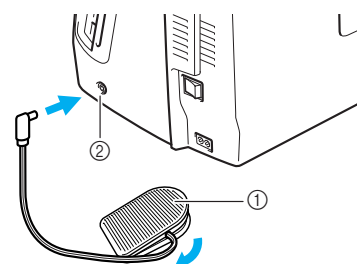

- ① Fotpedal
- ② Uttag för fotpedal

### ! Obs!

- Dra inte ut den utdragbara sladden längre än till den röda markeringen.



2

Grundläggande sömnad

- 2** Tryck långsamt ned fotpedalen när du vill börja sy.

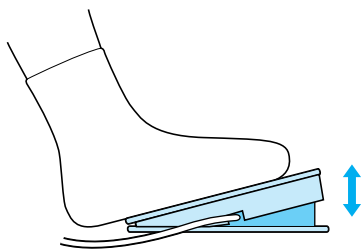

#### Anmärkning

Den hastighet som ställdes in med omkopplaren för hastighetsval, är max. hastigheten när fotpedalen används.

- 3** Släpp fotpedalen för att stanna maskinen.

## Sy förstärkta stygn

Backstyg/förstärkta stygn behövs vanligtvis i början och slutet av sömmen. Du kan använda knappen för "förstärkta stygn bakåt/framåt" till att sy förstärkta stygn manuellt (se sida 3).

Om den automatiska förstärkningssömmen väljs på skärmen, sys backstygnen (eller de förstärkta stygnen) automatiskt i början av sömmen när "start/stopp"-knappen har tryckts in. Tryck på knappen för "förstärkta stygn bakåt/framåt" för att sy backstyg (eller förstärkta stygn) automatiskt i slutet av sömmen (se sida 44).

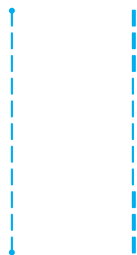

## Sy runt hörn

Sy långsamt och se till att sömmen är parallell med tygkanten och styr tyget runt hörnet.

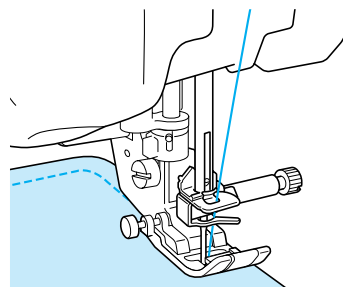

## Ändra syriktning

Stanna maskinen. Låt nålen vara kvar i tyget och tryck på knappen för "höjning/sänkning av pressarfot", för att höja pressarfoten. Vrid tyget genom att använda nålen som en axelpunkt och sy i den nya riktningen. Tryck på knappen för "höjning/sänkning av pressarfot", för att sänka ned pressarfoten och börja sy.

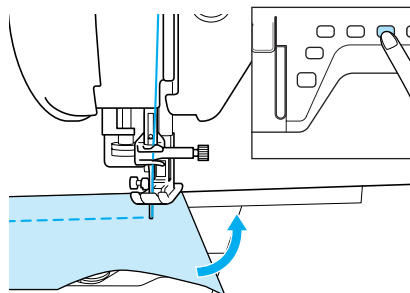

Vid kantsömnad med en kort stygnlängd nära tygkanten kan det hända att pressarfoten inte täcker tillräckligt med tyg för korrekt matning. Sy en tråckeltråd i hörnet innan du börjar sy. När du ska byta riktning i hörnet drar du ut tråckeltråd bakåt medan du börjar sy.

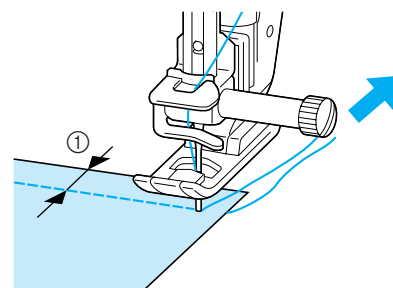

① 5 mm (ca 3/16 tum)

## Sy i tjocka tyger

Symaskinen kan användas till tyger som är upp till 6 mm (ca 1/4 tum) tjocka. Om en söms tjocklek medför att sömnaden sker i vinkel, kan du hjälpa till och styra tyget för hand och sy i den nedåtriktade lutningen.

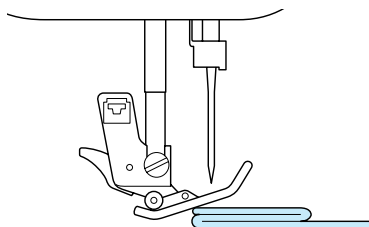

### ⚠ VAR FÖRSIKTIG

- Tvinga inte in tyger som är tjockare än 6 mm (ca 1/4 tum) tjocka genom symaskinen. Det kan medföra att nålen går av och kan orsaka skador.

## Om tyget inte får plats under pressarfoten

Om pressarfoten befinner sig i det övre läget och du syr i tjockt tyg eller i flera lager tyg som är svårt att få in under pressarfoten, kan du använda pressarfotsspaken för att höja upp pressarfoten till det högsta läget. Då får tyget plats under pressarfoten.

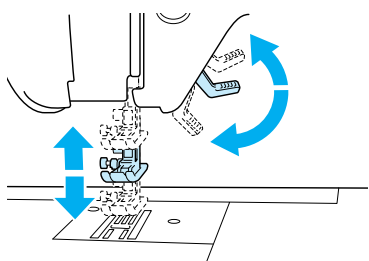

### 📖 Anmärkning

- Du kan inte använda pressarfotsspaken efter att pressarfoten har höjts upp med hjälp av knappen för "höjning/sänkning av pressarfot".

## Om tyget inte matas fram i början av sömnaden

Om tyget inte matas fram i början av sömnaden eller när du syr tjocka sömmar ska du trycka på den svarta knappen till vänster om pressarfot "J".

- 1 Höj upp pressarfoten.
- 2 Håll in den svarta knappen till vänster om pressarfot "J" och tryck på knappen för "höjning/sänkning av pressarfot" för att sänka ned pressarfoten.

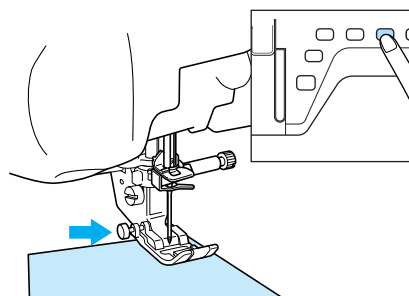

- 3 Släpp knappen.

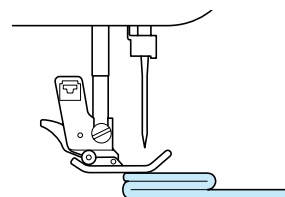

→ Pressarfoten förblir horisontell vilket möjliggör för tyget att kunna matas igenom.



### Anmärkning

När du passerat det besvärliga stället, återgår foten till sitt vanliga läge.

## Sy i tunna tyger

Placera tunt papper eller styvnadsmaterial för brodering (som kan dras bort) under tunna tyger för att underlätta sömnaden. Dra försiktigt bort papperet eller styvnadsmaterialet efter sömnaden.

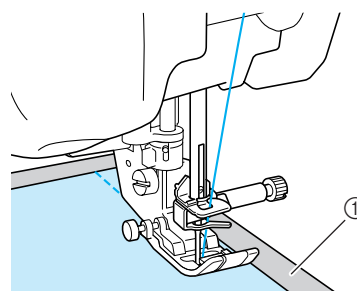

① Tunt papper



2

Grundläggande sömnad

# SÖMINSTÄLLNINGAR

När du väljer en söm, väljer maskinen automatiskt lämplig stygnbredd och -längd samt övertrådsspänning. Du kan dock ändra samtliga individuella inställningar vid behov.



## Obs!

- Inställningarna för vissa sömmar kan inte ändras (se "TABELL ÖVER SÖMINSTÄLLNINGAR" i slutet av den här bruksanvisningen).
- Om du slår av maskinen, eller väljer en annan söm utan att spara inställningsändringarna (se "Spara dina söminställningar" på sida 50), återgår inställningarna till standardinställningarna.

## Ställa in stygnbredden

Följ stegen nedan för att ändra stygnbredden för sicksack:

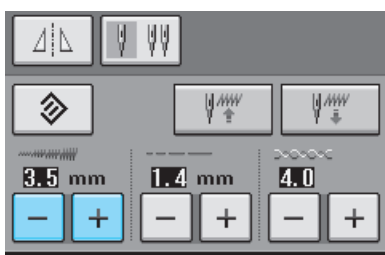

## Anmärkning

- Som alternativ metod för att ändra stygnbredden kan du använda hastighetsreglaget, se sida 70.

## Exempel:

Tryck på  för att minska stygnbredden för sicksack.

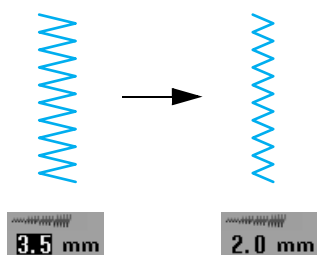

→ Värdet på displayen minskar.

Tryck på  för att öka stygnbredden för sicksack.

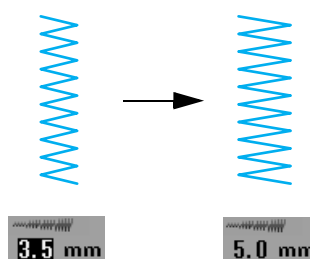

→ Värdet på displayen ökar.



## Anmärkning

- Tryck på  för att återställa stygnbredden till den ursprungliga inställningen.

## Ställa in stygnlängden

Följ stegen nedan för att ändra en söms stygnlängd:

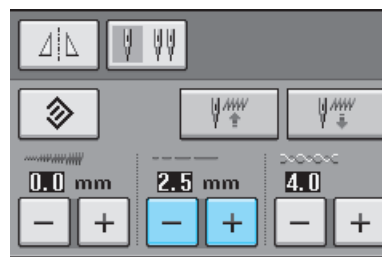

## Exempel:

Tryck på  för att minska stygnlängden.

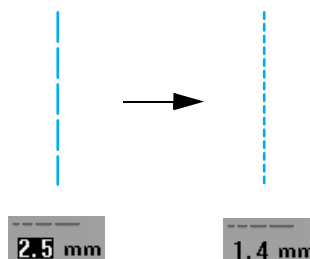

→ Värdet på displayen minskar.

Tryck på **+** för att öka stygnlängden.

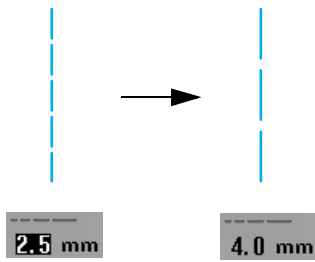

→ Värdet på displayen ökar.

### Anmärkning

- Med bildknappen kan du kontrollera vilka ändringar som har gjorts för en söm.
- Tryck på  för att återställa stygnlängden till den ursprungliga inställningen.

## VAR FÖRSIKTIG

Om stygnen blir hoptryckta, ökar du stygnlängden och fortsätter att sy. Fortsätt inte med sömnaden utan att ha ökat stygnlängden. Annars kan nålen gå av och orsaka skador.

## Ställa in trådspänningen

Du kan behöva justera trådspänningen, beroende på vilket tyg och vilken tråd du använder. Följ stegen nedan för att göra nödvändiga ändringar.

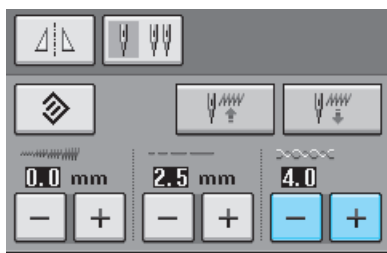

## Rätt trådspänning

Över- och undertråden ska mötas nära tygets mitt. Om trådspänningen inte är korrekt kan sömmen bli ful eller rynkas.

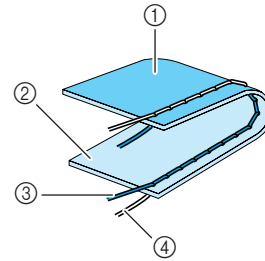

- ① Avigsida
- ② Yta
- ③ Övertråd
- ④ Undertråd

## Övertråden är för spänd

Tryck på **-** om undertråden kan ses på tygets yta.

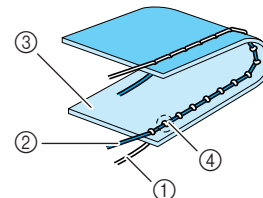

- ① Undertråd
- ② Övertråd
- ③ Yta
- ④ Öglor syns på tygets yta

## Övertråden är för lös

Tryck på **+** om övertråden syns på tygets avigsida.

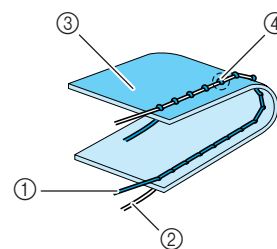

- ① Övertråd
- ② Undertråd
- ③ Avigsida
- ④ Öglor syns på tygets avigsida

### Anmärkning

- Tryck på  för att återställa trådspänningen till den ursprungliga inställningen.



2

Grundläggande sömnad



# ANVÄNDBARA FUNKTIONER

## Automatisk förstärkningsöm

Slå på funktionen för automatisk förstärkningsöm efter att du har valt söm men innan du börjar sy, så syr maskinen automatiskt förstärkta stygn (eller backstygn, beroende på vald söm) i början och i slutet av sömnaden.

1 Välj en söm.

2 Tryck på  för att ställa in funktionen för automatisk förstärkningsöm.

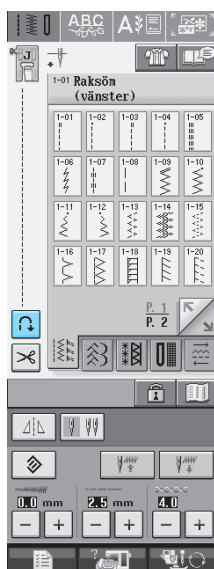

→ Knappen visas som .



### Anmärkning

Vissa sömmar, som knapphål och träckelstygn, kräver förstärkta stygn i början av sömnaden. Om du väljer en av dessa sömmar, slår maskinen automatiskt på den här funktionen (knappen visas som  när sömmen har valts).

3 Sätt tyget i startläge och påbörja sömnaden.

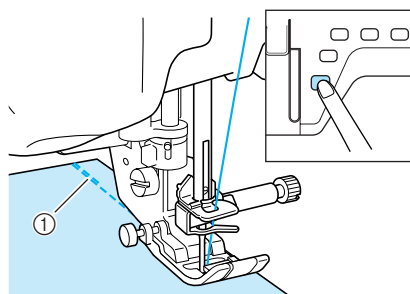

① Backstygn (eller förstärkta stygn)

→ Maskinen syr automatiskt backstygn (eller förstärkta stygn) och fortsätter därefter med sömnaden.



### Anmärkning

Om du trycker på "start/stop"-knappen för att pausa sömnaden, måste du trycka på den igen för att fortsätta att sy. Maskinen syr inte backstygn igen.

4 Tryck på knappen för "förstärkta stygn bakåt/framåt".

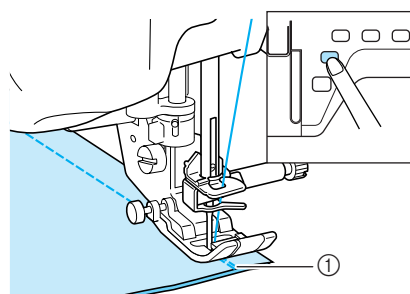



① Backstygn (eller förstärkta stygn)

→ Maskinen syr backstygn (eller förstärkta stygn) och stannar därefter.



### Anmärkning

Tryck på  igen, så att den visas som  för att slå av funktionen för automatisk förstärkningsöm.

## Automatisk trådavklippning

Slå på funktionen för automatisk trådavklippning efter att du har valt söm men innan du börjar sy, så syr maskinen automatiskt förstärkta stygn (eller backstygn, beroende på vald söm) i början och i slutet av sömnaden, och klipper av trådarna när sömnaden är klar. Denna funktion är användbar när du syr knapphål och träckelstygn.

- 1 Välj en söm.
- 2 Tryck på  för att ställa in funktionen för automatisk trådavklippning.

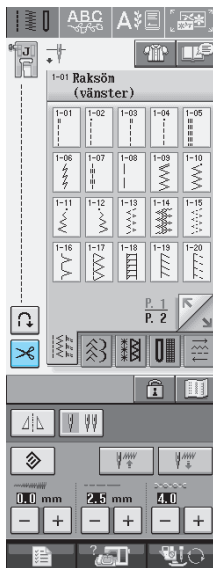

→ Knappen visas som .

 **Anmärkning**  
Denna funktion ställs in automatiskt när du syr broderier.

- 3 Sätt tyget i startläge och påbörja sömnaden.

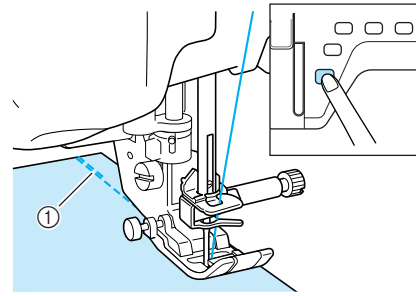



- ① Backstygn (eller förstärkta stygn)  
→ Maskinen syr automatiskt backstygn (eller förstärkta stygn) och fortsätter därefter med sömnaden.

 **Anmärkning**  
Om du trycker på "start/stopp"-knappen för att pausa sömnaden, måste du trycka på den igen för att fortsätta att sy. De inledande backstygnen/förstärkta stygnen sys inte igen.

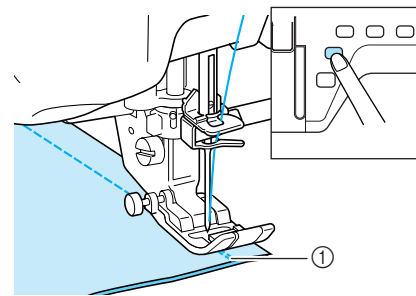
- 4 Tryck på knappen för "förstärkta stygn bakåt/framåt".



- ① Backstygn (eller förstärkta stygn)  
→ Maskinen syr backstygn (eller förstärkta stygn) och klipper därefter av tråden.

 **Anmärkning**  
Tryck på  igen, så att den visas som  för att slå av funktionen för automatisk trådavklippning.



2

Grundläggande söm

## ■ Använda den knästyrda pressarfotslyftaren

Med den knästyrda pressarfotslyftaren kan du höja och sänka pressarfoten med knäet vilket gör att du kan hantera tyget med båda händerna.

- 1 Rikta in vingarna på den knästyrda pressarfotslyftaren med skårorna i uttaget och för in den knästyrda pressarfotslyftaren så långt det går.**

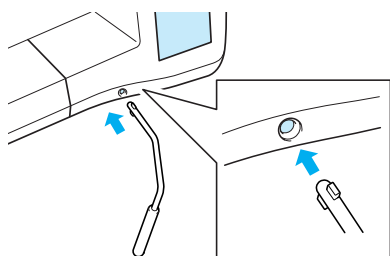

### Obs!

Om pressarfotslyftaren inte trycks in i monteringshålet så långt det går, kan den trilla ur under användning.

- 2 Flytta pressarfotslyftaren åt höger med knäet när du vill lyfta upp pressarfoten. Släpp den knästyrda pressarfotslyftaren när du vill sänka pressarfoten.**

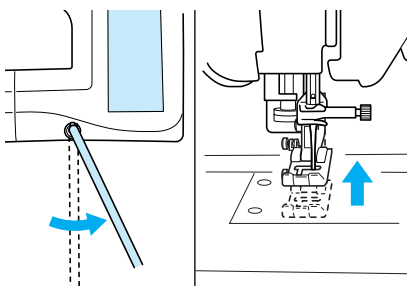



## VAR FÖRSIKTIG

Var noga med att hålla knäet borta från pressarfotslyftaren medan du syr. Om den knästyrda pressarfotslyftaren rubbas när maskinen används, kan nålen gå sönder eller trådspänningen minska.



## Låsa skärmen

Om skärmen är låst när du börjar syr, är de olika inställningarna, t.ex. stygnbredd och stygnlängd, låsta och kan inte ändras. Detta förhindrar att skärminställningar ändras av misstag och att maskinen stoppas när stora tygbitar eller arbeten håller på att syr. Skärmen kan låsas när du syr nyttosömmar och dekorativa monogramsömmar.

- 1 Välj en söm.**
- 2 Justera vid behov inställningarna, t.ex. stygnbredd och stygnlängd.**
- 3 Tryck på  för att låsa skärminställningarna.**  
→ Knappen visas som .
- 4 Sy ditt arbete.**
- 5 Tryck på  igen när du har sytt klart för att låsa upp skärminställningarna.**



## VAR FÖRSIKTIG

- Om skärmen är låst (  ), kan du låsa upp den genom att trycka på  . När skärmen är låst kan inga andra knappar användas.
- Inställningarna låses upp när maskinen slås av och på.

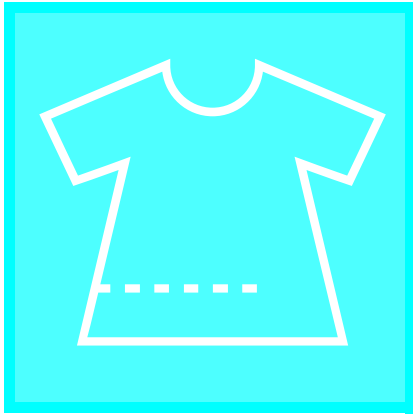

# Kapitel 3

## Nyttosömmar

### VÄLJA NYTTOSÖMMAR .....48

Välja en söm .....	48
■ Skärmbilder för sömval .....	48
■ Använda knappen för spegelvändning .....	49
■ Använda bildknappen .....	49
Spara dina söminställningar .....	50
■ Spara inställningar .....	50
■ Hämta sparade söminställningar .....	51
Använda knappen för sömnadsval .....	51

### SY SÖMMARNA .....53

Raksömmar .....	53
■ Ändra nålläget (endast för sömmar som sys med vänstra eller mittersta nålläget) .....	55
■ Använda stygnplåten för raksöm och raksömsfoten .....	55
■ Träckling .....	56
Insnittsöm .....	57
Rynkning .....	57
Fällsöm .....	58
Veckning .....	59
Sicksack .....	60
■ Kastsöm (med sicksack) .....	60
■ Applikation (med sicksack) .....	60
■ Lapptäcksarbete (för "Crazy Quilt") .....	61
■ Sy runt hörn (med sicksack) .....	61
■ Undertrådsfackets snoddguide (med sicksack) .....	61
Elastisk sicksack .....	62
■ Fastsömnad av tejp .....	62
■ Kastsöm .....	62
Kastsöm .....	63
■ Kastsöm med pressarfot "G" .....	63
■ Kastsöm med pressarfot "J" .....	64
■ Sy kastsömmar med tillskäraren .....	65
■ Använda tillskäraren medan man syr raksömmar .....	66
Quiltning .....	67
■ Sammanfogning .....	68
■ Quiltning .....	68
■ Applikation .....	69
■ Quiltning med satängsömmar .....	70
■ Quiltning i friarmsläge .....	71
Osynlig fällsöm .....	72
■ Om nålen inte når vecket .....	73
■ Om nålen går för långt in på vecket .....	73
Applikation .....	73
■ Runda applikationer .....	74
Snäcksöm .....	74
Langettsöm .....	75
Översöm .....	75
Smock .....	76
Fagottsöm .....	76
Fästa tejp eller annat elastiskt material .....	77
Antikt .....	78
■ Fällsöm (1) (blomstersöm) .....	78
■ Fällsöm (2) (utdragssöm) .....	78
■ Fällsöm .....	79

Enstegs knapphål .....	80
■ Sömnad av knapphål i elastiskt tyg .....	83
■ Knappar med ovanlig form som inte passar i knapphållarplåten .....	83
Fyrastegs knapphål .....	84
■ Stoppning .....	86
Stoppning som skydd mot slitage .....	88
■ Stoppning av tjocka tyger .....	89
Sömnad av knappar .....	90
■ Sömnad av knappar med fyra hål .....	91
■ Förstärkt knappfäste .....	91
Öglor .....	92
Sömnad för olika riktningar (raksöm och sicksack) .....	93
Sömnad av blyxtlås .....	94
■ Centrerat blyxtlås .....	94
■ Sömnad av sidoblyxtlås .....	95

# VÄLJA NYTTOSÖMMAR

## Välja en söm

### ■ Skärmbilder för sömval

Det finns fem olika kategorier av nyttsömmar.  betyder att det finns fler än en skärmbild för sömval för den kategorin.

Raksömmar/kastsömmar/quiltning

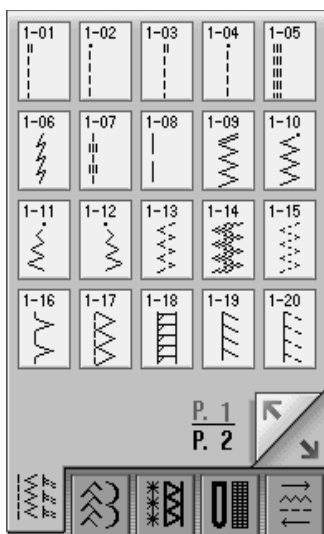

Dekorativa sömmar

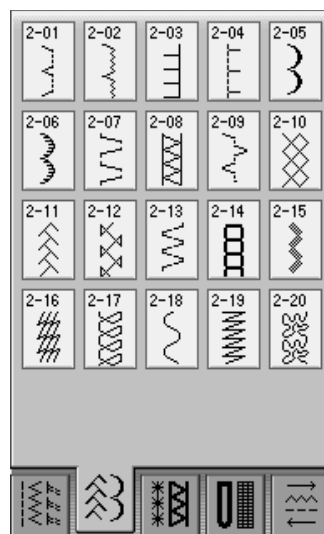

Antika sömmar

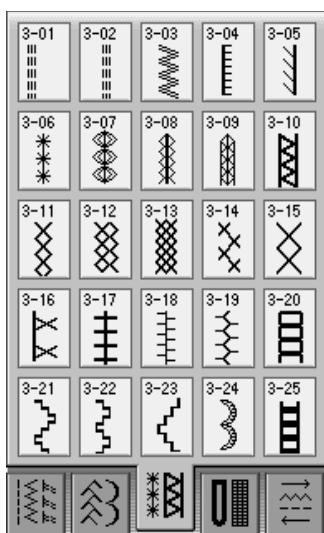

Knapphål/träckelstyg

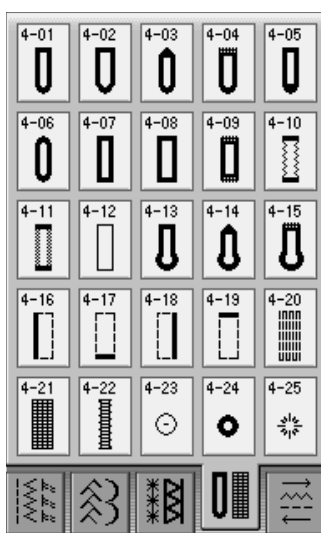

Sömmar för olika riktningar

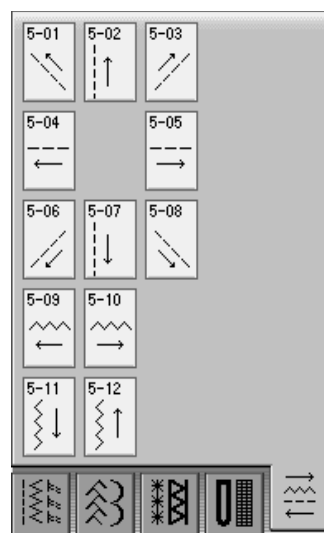

## 1 Slå PÅ strömmen.

→ Beroende på vald inställning på inställningsskärmen väljs antingen "1-01 Raksöm (vänster)" eller "1-03 Raksöm (mitten)".

## 2 Använd för att välja önskad kategori.

\* Tryck på  för att visa den här skärmbilden om en annan visas.

\* Tryck på  för att visa nästa sida.

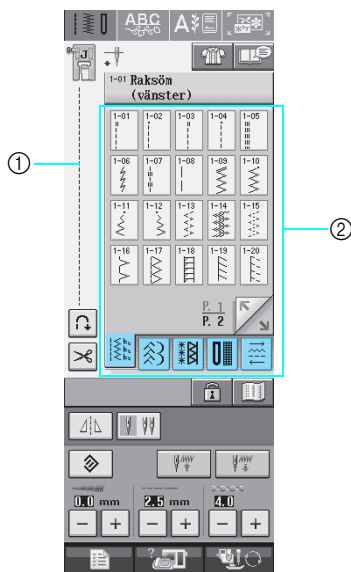

- ① Förhandsgranskning av det valda stygnet
- ② Skärmbild för sömval

## 3 Tryck på knappen för den söm du vill se.



### Anmärkning

Se "TABELL ÖVER SÖMINSTÄLLNINGAR" i slutet av den här bruksanvisningen för mer information om varje söm.

## ■ Använda knappen för spegelvändning

Det kan hända att du kan se en horisontell spegelvänd version av sömmen, beroende på den söm som du väljer.

Om  tänds när du väljer en söm, kan du se en horisontell spegelvänd version av sömmen.



### Obs!

Om  är ljusgrå efter att du har valt en söm, kan du inte skapa en horisontell spegelvänd version av den valda sömmen (gäller t.ex. för knapphål, sömmar för olika riktningar och i några andra fall).

Tryck på  för att skapa en horisontell spegelvänd version av den valda sömmen.

Knappen visas som .



## ■ Använda bildknappen

Du kan visa en bild av den valda sömmen i naturlig storlek. Du kan även kontrollera och ändra bildens färger på skärmen.

### 1 Tryck på .

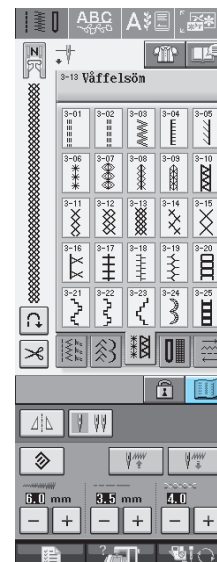



→ En bild av den valda sömmen visas.



3

Nyttosömmar

**2** Tryck på  för att ändra trådfärgen för sömmen på skärmen.

- \* Tryck på  för att visa en förstord bild av sömmen.

 **Anmärkning**

- Färgen växlar varje gång du trycker på .
- Enheter på sömmens visningsområde anges i mm.

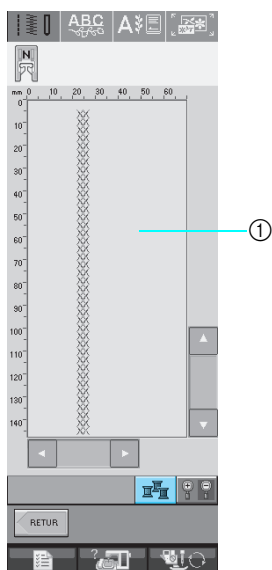

① Skärmbild för söm

**3** Tryck på  för att återgå till den ursprungliga skärmbilden.

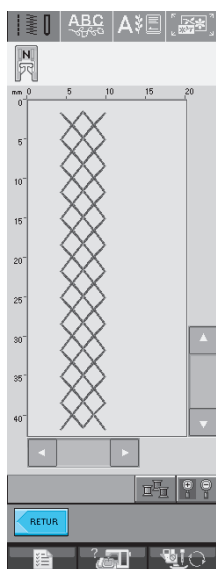

## Spara dina söminställningar

Inställningarna för sicksackens stygnbredd och -längd, trådspänning, automatiska trådavklippning, automatiska förstärkningssöm osv. är förinställda i maskinen för varje söm. Om du har särskilda inställningar för en söm som du vill använda igen senare, kan du ändra inställningarna så att de kan sparas för den speciella sömmen. Fem uppsättningar inställningar kan sparas för en söm.

### ■ Spara inställningar

**1** Välj en söm. (Exempel: )

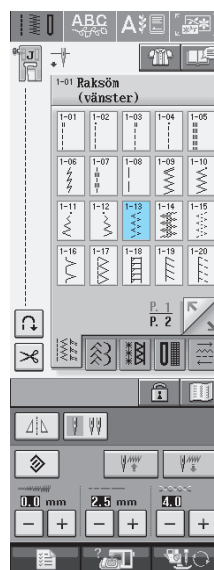

**2** Ange dina önskade inställningar.

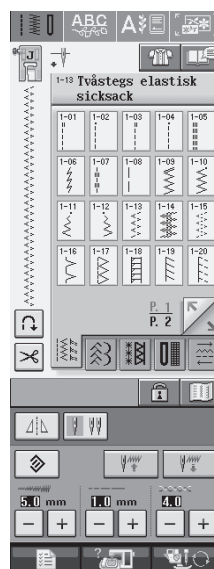

### 3 Tryck på .

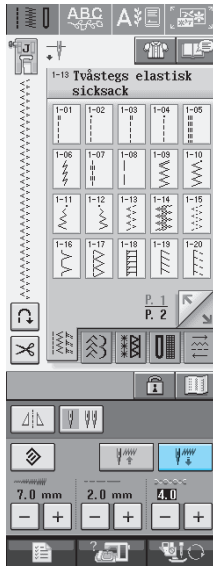

→ Inställningarna sparas och den ursprungliga skärmbilden visas automatiskt.

#### Anmärkning

Om du försöker spara inställningar när du redan har sparat fem uppsättningar inställningar för en söm, visas ett meddelande. Följ anvisningarna i meddelande för att radera en uppsättning av sparade inställningar och spara de nya inställningarna.

## ■ Hämta sparade söminställningar

### 1 Välj en söm.

#### Anmärkning

När en söm väljs visas de senast hämtade inställningarna. De senast hämtade inställningarna bevaras även om maskinen har stängts av eller om en annan söm har valts.

### 2 Tryck på .

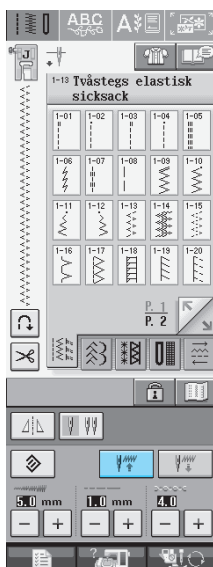

### 3 Tryck på sifferknappen för de inställningar som ska hämtas.

\* Tryck på  för att återgå till den ursprungliga skärmen utan att hämta inställningar.

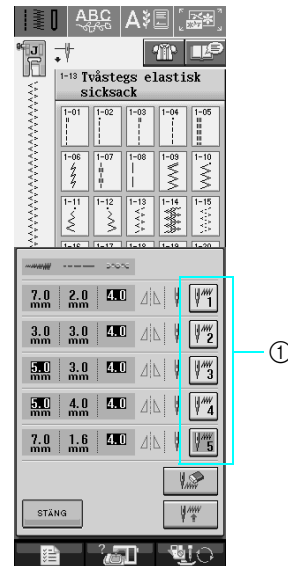

① Sifferknappar

### 4 Tryck på .



#### Anmärkning

Du kan radera de valda inställningarna genom att trycka på .

→ De valda inställningarna hämtas och den ursprungliga skärmbilden visas automatiskt.

## Använda knappen för sömnadsval

Du kan välja nyttosömmar med hjälp av . Använd den här knappen om du inte är säker på vilken söm du ska använda till din applikation eller för att få råd om hur man syr vissa sömmar. Om du t.ex. vill sy kastsömmar, men inte vet vilken söm du ska använda eller hur man syr sömmen, kan du använda den här skärmbilden för att få råd. Vi rekommenderar att nybörjare använder den här metoden för att välja sömmar.



3

Nyttosömmar



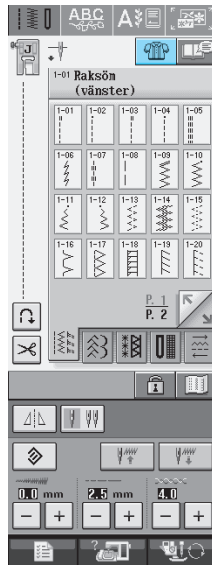

**Exempel:** Visa information om kastsömmar

**1** Tryck på .



→ Skärmbilden med råd visas.

**2** Tryck på .

\* Tryck på  för att återgå till den ursprungliga skärmen.

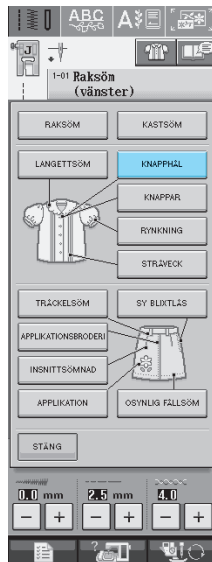

→ På skärmens övre del visas ett urval av kastsömmar tillsammans med förklaringar.

**3** Läs förklaringarna och välj en lämplig söm.

\* Tryck på  eller  för att visa nästa sida.

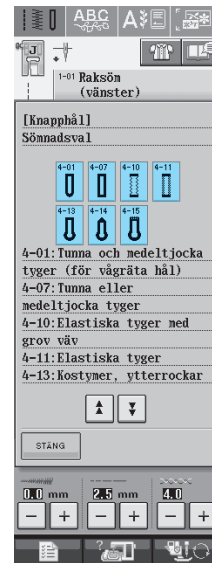

→ På skärmen visas anvisningar för att sy den valda sömmen.

**4** Följ anvisningarna för att sy sömmen.

\* Tryck på  för att visa nästa sida.

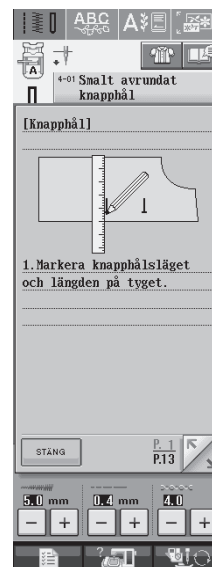

## SY SÖMMARNA

## Raksömmar

Söm	Sömnamn	Pressarfot	Applikationer	Stygnbredd [mm (tum)]		Stygnlängd [mm (tum)]		Dubbelnål
				Auto.	Manuell	Auto.	Manuell	
1-01	Raksöm (vänster)		Allmän sömnad, rynkning, veckning m.m. Backstygn sys genom att trycka på knappen för "förstärkta stygn bakåt/framåt".	0,0 (0)	0,0–7,0 (0–1/4)	2,5 (3/32)	0,2–5,0 (1/64–3/16)	OK (J)
1-02	Raksöm (vänster)		Allmän sömnad, rynkning, veckning m.m. Förstärkta stygn sys genom att trycka på knappen för "förstärkta stygn bakåt/framåt".	0,0 (0)	0,0–7,0 (0–1/4)	2,5 (3/32)	0,2–5,0 (1/64–3/16)	OK (J)
1-03	Raksöm (mitten)		Allmän sömnad, rynkning, veckning m.m. Backstygn sys genom att trycka på knappen för "förstärkta stygn bakåt/framåt".	3,5 (1/8)	0,0–7,0 (0–1/4)	2,5 (3/32)	0,2–5,0 (1/64–3/16)	OK (J)
1-04	Raksöm (mitten)		Allmän sömnad, rynkning, veckning m.m. Förstärkta stygn sys genom att trycka på knappen för "förstärkta stygn bakåt/framåt".	3,5 (1/8)	0,0–7,0 (0–1/4)	2,5 (3/32)	0,2–5,0 (1/64–3/16)	OK (J)
1-05	Trestegs raksöm		Allmän sömnad för förstärkning och dekorativ översöm	0,0 (0)	0,0–7,0 (0–1/4)	2,5 (3/32)	1,5–4,0 (1/16–3/16)	OK (J)
1-06	Stjälksöm		Stoppning, sömmar och dekorativa applikationer	1,0 (1/16)	1,0–3,0 (1/16–1/8)	2,5 (3/32)	1,0–4,0 (1/64–3/16)	OK (J)
1-07	Dekorativ söm		Dekorativa sömmar, översöm	0,0 (0)	0,0–7,0 (0–1/4)	2,5 (3/32)	1,0–4,0 (1/16–3/16)	OK (J)
1-08	Träckling		Träckling	0,0 (0)	0,0–7,0 (0–1/4)	20,0 (3/4)	5,0–30,0 (3/16–1 3/16)	NEJ

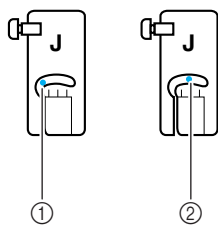

- ① Vänster nålläge  
② Mittersta nålläget

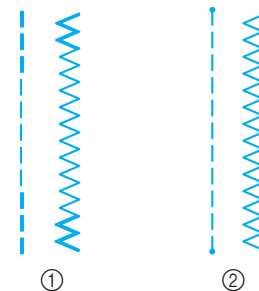

- ① Backstygn  
② Förstärkt stygn



## Anmärkning

Om den valda sömmen har en dubbel markering "·" högst upp på knappdisplayen kan du sy backstygn genom att hålla ned knappen för "förstärkta stygn bakåt/framåt".

Om den valda sömmen har en punktmarkering "·" högst upp på knappdisplayen kan du sy förstärkta stygn genom att hålla ned knappen för "förstärkta stygn bakåt/framåt" (se sida 40).



3

Nytösömmar

## 1 Välj en söm.

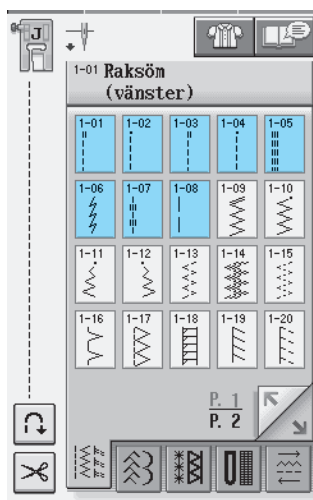

## 2 Sätt på pressarfot "J".

## 3 Håll trådändarna och tyget i vänster hand och vrid på handhjulet med höger hand för att föra ned nålen i tyget.

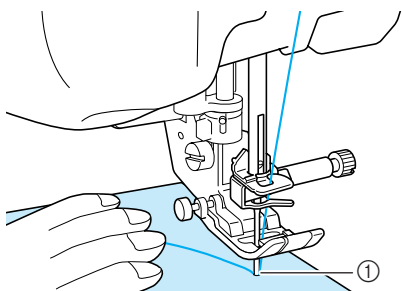

① Startläge

## 4 Sänk ned pressarfoten och tryck in knappen för "förstärkta stygn bakåt/framåt" för att sy 3-4 stygn.

→ Maskinen syr backstygn (eller förstärkta stygn) och stoppar därefter.

## 5 Tryck på "start/stopp"-knappen för att sy framåt.

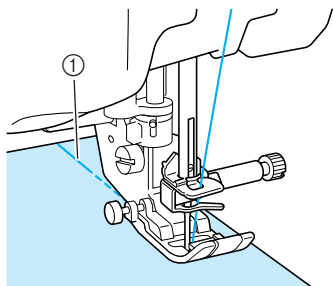

① Backstygn

→ Maskinen börjar sy långsamt.

## ! VAR FÖRSIKTIG

Se till att nålen inte slår i tråckelnålar eller andra föremål medan du syr. Tråden kan trassla till sig och nålen kan gå av och orsaka skador.

## 6 Tryck in knappen för "förstärkta stygn bakåt/framåt" för att sy 3-4 backstygn (eller förstärkta stygn) i slutet av sömmen när sömnaden är klar.

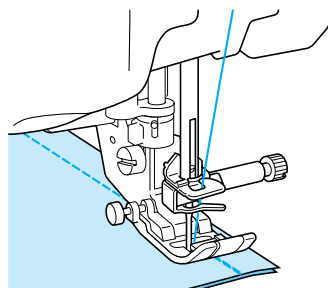

## 7 Tryck på knappen för "trådkniv" för att klippa av trådarna efter sömnaden.

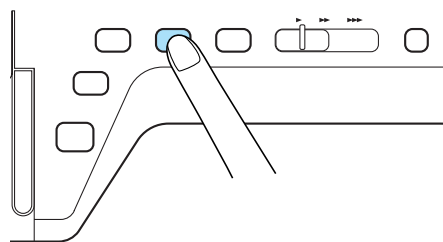

### Anmärkning

När knapparna för automatisk trådklippning och automatisk förstärkningsöm på skärmen har valts, syr backstygn (eller förstärkta stygn) automatiskt i början av sömmen när "start/stop"-knappen har tryckts in. Tryck på knappen för "förstärkta stygn bakåt/framåt" för att sy backstygn (eller förstärkta stygn) och klippa av trådarna automatiskt i slutet av sömmen.

## ■ Ändra nålläge (endast för sömmar som sys med vänstra eller mittersta nålläget)

När du väljer sömmar som sys med det vänstra eller mittersta nålläget, kan du använda **-** och **+** på stygnbreddsdisplayen för att ändra nålens läge. Anpassa avståndet från pressarfotens vänstra kant till nålen efter stygnbredden och rikta under sömnaden in pressarfotskanten med tygkanten för en attraktiv avslutning.

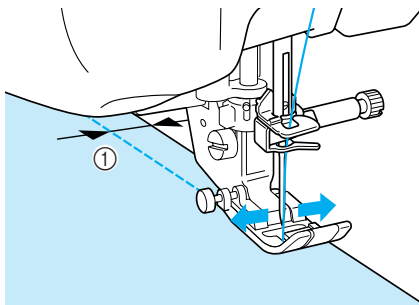

① Stygnbredd

**Exempel:** Sömmar som sys med vänster/det mittersta nålläget

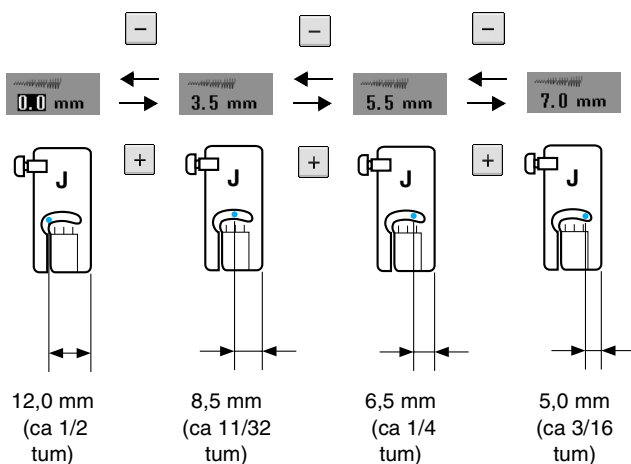

### Anmärkning

Ställ in bredden till 0 mm på skärmen för att få en standardsömsmån på 16 mm (ca 5/8 tum). Se till att kanten på tyget hamnar i linje med markeringen 16 mm (ca 5/8 tum) på stygnplåten medan du syr.

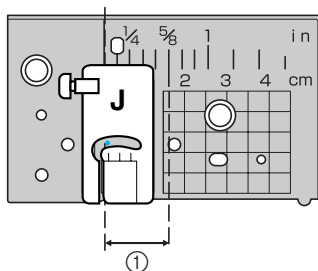

① 16 mm (ca 5/8 tum)

## ■ Använda stygnplåten för raksöm och raksömsfoten

Stygnplåten för raksöm och raksömsfoten kan endast användas till raksöm (sömmar som sys med det mittersta nålläget). Använd stygnplåten för raksöm och raksömsfoten när du syr i tunna tyger eller när du syr i små arbeten som har en tendens att sjunka ned i hålet på den vanliga stygnplåten under sömnad. Raksömsfoten är perfekt för att minska risken för rynkor på tunna tyger. Den lilla öppningen på foten ger tyget stöd då nålen går igenom tyget.

### VAR FÖRSIKTIG

- Använd alltid raksömsfoten tillsammans med stygnplåten för raksöm.

- 1 Tryck på knappen för "höjning/sänkning av pressarfot" för att höja pressarfoten och slå AV strömmen.
- 2 Ta bort arbetsbordet eller broderbordet om någondera är festsatt på maskinen.
- 3 Fatta tag på båda sidor av stygnplåtsluckan och dra den mot dig.

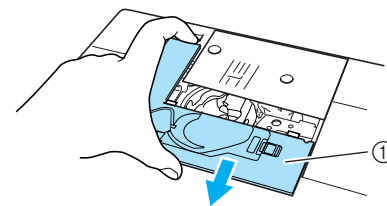

① Stygnplåt

- 4 Fatta tag i spolkapseln och dra ut den.

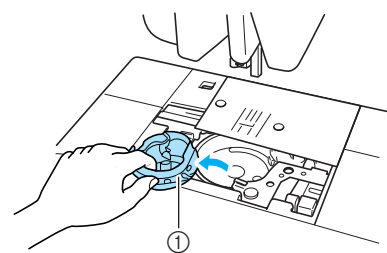

① Spolkapsel

- 5 Använd den skruvmejsel som medföljer maskinen för att skruva upp och ta bort den vanliga stygnplåten.

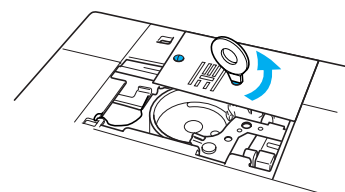

3

Nyttosömmar

- 6** Sätt stygnplåten för raksöm på plats och använd skruvmejseln för att dra åt den.

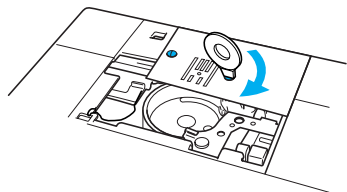

- 7** Sätt spolkapseln i sitt ursprungliga läge och fäst stygnplåtssluckan.

**Obs!**

Placera de två skruvhålen på stygnplåten i linje med de två hålen på maskinen och skruva fast stygnplåten.

- 8** Välj någon av raksömmarna efter att du har satt tillbaka stygnplåtssluckan.

**Anmärkning**

När du använder stygnplåten för raksöm sys alla sömmar med det mittersta nålläget. Du kan inte ändra nålläget med breddisplayen.

## ! VAR FÖRSIKTIG

- Om du väljer andra sömmar visas ett felmeddelande.
- Vrid handhjulet sakta mot dig innan du börjar sy och se till att nålen inte kommer i kontakt med raksömsfoten och stygnplåten för raksöm.

- 9** Montera raksömsfoten.

- 10** Börja sy.

\* Var noga med att ta bort stygnplåten för raksöm och raksömsfoten och montera den vanliga stygnplåten, stygnplåtssluckan och pressarfoten "J" när du har sytt klart.

**Anmärkning**

Använd en fin nål i storlek 75/11 och kort stygnlängd för att undvika rynkor på tunna tyger. För tjockare tyger kan du använda en grövre nål i storlek 90/14 och längre stygn.

## ■ Träckling

- 1** Välj  och sätt på pressarfot "J".
- 2** Tryck på knappen för "förstärkta stygn bakåt/framåt" för att sy förstärkta stygn och fortsätt sedan att sy.

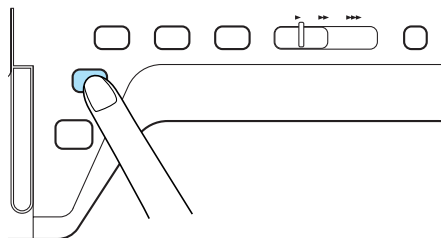
**Anmärkning**

Om du inte vill använda förstärkta stygn i början kan du lyfta på pressarfoten, vrida på handhjulet, dra upp undertråden och dra upp en bit över- och undertråd ur maskinen.

Du kan ställa in stygnlängden till mellan 5 mm (ca 3/16 tum) och 30 mm (ca 1 3/16 tum)



- ① Mellan 5 mm (ca 3/16 tum) och 30 mm (ca 1 3/16 tum)

- 3** Sy och håll tyget rakt.

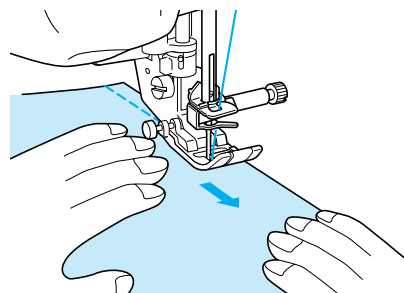

- 4** Avsluta träckelsömmen med förstärkta stygn.

## Insnittsöm

- 1 Välj  och sätt på pressarfot "J".
  - 2 Sy ett backstyg i början av vecket och sy sedan från den breda änden till den andra utan att sträcka på tyget.
- \* Om automatisk förstärkningssöm är förinställt, sys ett förstärkt stygn automatiskt i början av sömnaden.

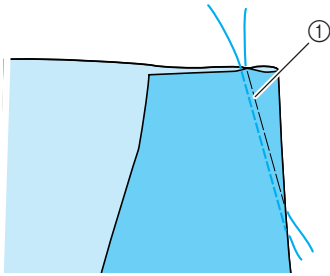

① Träckling

- 3 Klipp av trådändarna men lämna kvar 50 mm (ca 1 15/16 tum) och knyt ihop de båda ändarna.
- \* Sy inte ett backstyg i slutet.

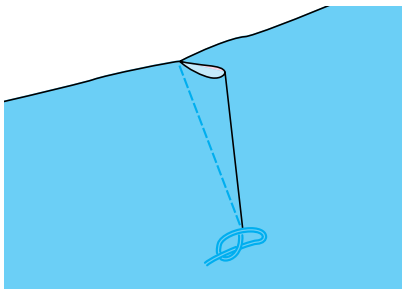

- 4 För in de båda trådändarna i vecket med en nål.

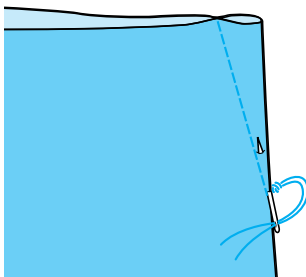

- 5 Stryk vecket på ena sidan så att det ligger platt.

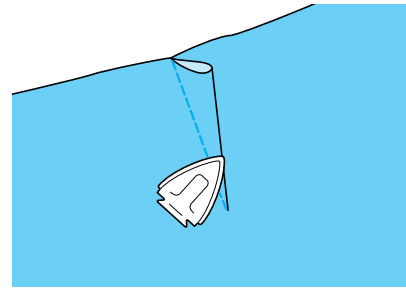



## Rynkning

Används för kjollinningar, skjortärmar osv.

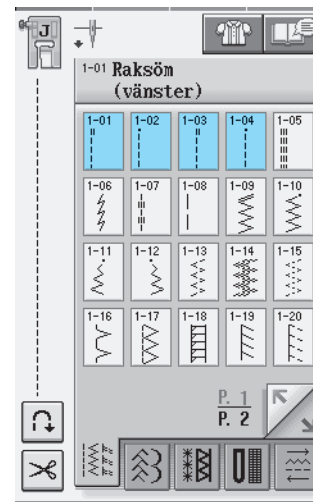
- 1 Välj en raksöm och sätt på pressarfot "J".



- 2 Ställ in stygnlängden på 4,0 mm (ca 3/16 tum) och trådspänningen på ca 2,0 (lägre spänning).

\* Om du trycker på  efter att du har tryckt på , ställs stygnlängden automatiskt in på 4,0 mm (ca 3/16 tum) och trådspänningen ställs automatiskt in på 2,0.

- 3 Dra ut ca 50 mm (ca 1 15/16 tum) av under- och övertråden (se sida 23).

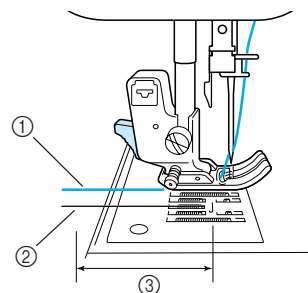

- ① Övertråd
- ② Undertråd
- ③ Ca 50 mm (ca 1 15/16 tum)



3

Nyftosömmar

- 4** Sy två rader med raka stygn parallellt längs sömlinjen och klipp sedan bort överflödigt tråd. Lämna kvar ca 50 mm (ca 1 15/16 tum) tråd.

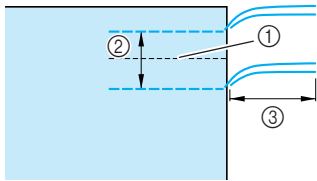

- ① Sömlinje
- ② 10 till 15 mm (ca 3/8 till 9/16 tum)
- ③ Ca 50 mm (ca 1–15/16 tum)

- 5** Dra i undertrådarna för att få önskad mängd rynkor och knyt därefter trådarna.

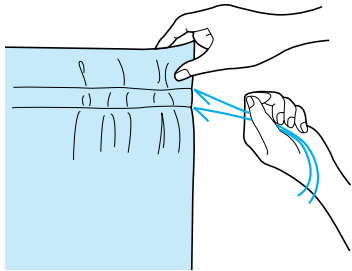

- 6** Släta ut rynkorna genom att stryka dem.

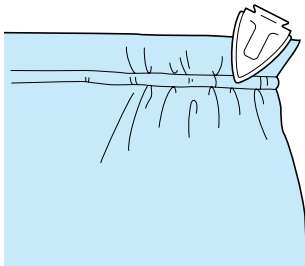

- 7** Sy på sömlinjen och ta bort träcklingen.

## Fällsöm

Används för att förstärka sömmar och avsluta kanter snyggt.

- 1** Välj  och sätt på pressarfot "J".

- 2** Sy avslutningslinjen och klipp sedan på mitten av sömsmånen på sidan som fällsömmen ska vara på.

\* Om du väljer knappen för automatisk avklippning av tråden och den för förstärkta stygn bakåt/framåt på menyn, syr maskinen automatiskt förstärkta stygn i början sömmen. Tryck på knappen för "förstärkta stygn bakåt/framåt" för att sy ett förstärkt stygn och klippa av tråden automatiskt i slutet av sömmen.

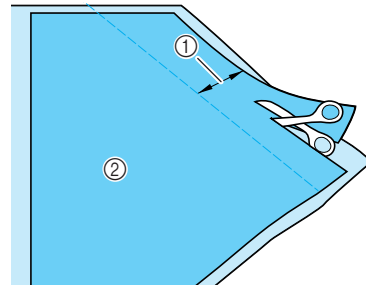

- ① Ca 12 mm (ca 1/2 tum)
- ② Avigsida

- 3** Bred ut tyget längs avslutningslinjen.

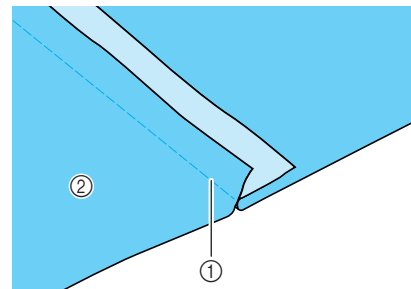

- ① Avslutningslinje
- ② Avigsida

- 4** Lägg de båda sömsmånerna mot den korta (klippta) sömmens sida och stryk dem.

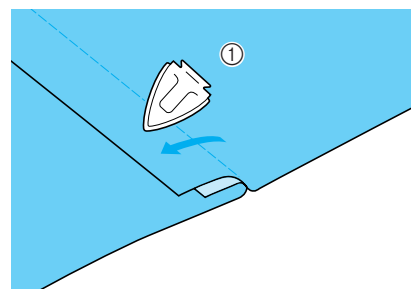

- ① Avigsida

- 5** Vik den långa sömsmånen runt den korta och sy fast kanten på vecket.

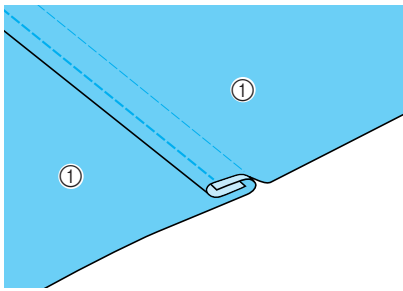

① Avigsida

Färdig fällsöm

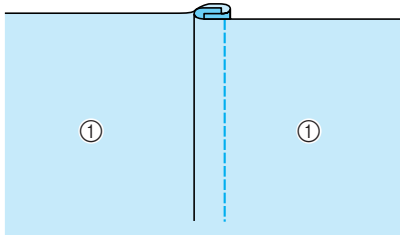

① Yta

## Veckning

- 1** Gör markeringar längs vecken på tygets avigsida.

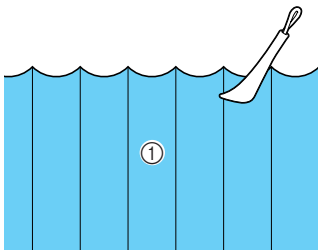

① Avigsida

- 2** Vänd på tyget och stryk endast de vikta delarna.

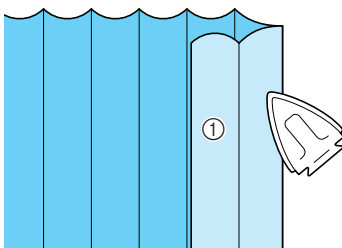

① Yta

- 3** Välj  och sätt på pressarfot "1".

- 4** Sy en raksöm längs vecket.

\* Om du väljer knappen för automatisk avklippning av tråden och den för förstärkta stygn bakåt/framåt på menyn, syr maskinen automatiskt förstärkta stygn i början sömmen. Tryck på knappen för "förstärkta stygn bakåt/framåt" för att sy ett förstärkt stygn och klippa av tråden automatiskt i slutet av sömmen.

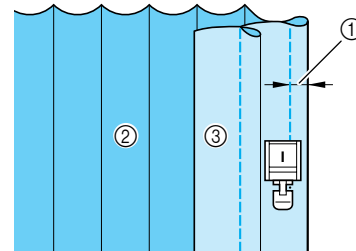

① Veckets bredd

② Avigsida

③ Yta

- 5** Stryk vecken i samma riktning.

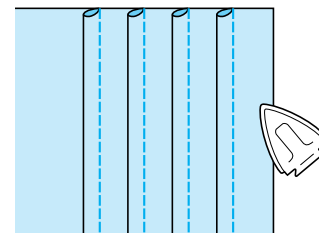

3

Nyttosömmar











## Sicksack

Sicksack är till stor hjälp när man syr kastsömmar, applikationer, lapptäcksarbeten och i många andra fall. Välj en söm och sätt på pressarfot "J".

Om den valda sömmen har en dubbel markering "·" högst upp på knappdisplayen kan du sy backstyggn genom att hålla ned knappen för "förstärkta stygn bakåt/framåt".

Om den valda sömmen har en punktmarkering "·" högst upp på knappdisplayen kan du sy förstärkta stygn genom att hålla ned knappen för "förstärkta stygn bakåt/framåt" (se sida 40).

Söm	Sömnamn	Pressarfot	Applikationer	Sömbredd [mm (tum)]		Stygnlängd [mm (tum)]		Dubbelnål
				Auto.	Manuell	Auto.	Manuell	
	<b>Sicksack</b>		För kastsöm, stoppning. Backstyggn sys genom att trycka på knappen för "förstärkta stygn bakåt/framåt".	<b>3,5 (1/8)</b>	0,0–7,0 (0–1/4)	<b>1,4 (1/16)</b>	0,0–4,0 (0–3/16)	OK (J)
	<b>Sicksack</b>		För kastsöm, stoppning. Förstärkta stygn sys genom att trycka på knappen för "förstärkta stygn bakåt/framåt".	<b>3,5 (1/8)</b>	0,0–7,0 (0–1/4)	<b>1,4 (1/16)</b>	0,0–4,0 (0–3/16)	OK (J)
	<b>Sicksack (höger)</b>		Starta från höger nålläge, sicksack åt vänster.	<b>3,5 (1/8)</b>	2,5,0–5,0 (3/32–3/16)	<b>1,4 (1/16)</b>	0,3–4,0 (1/64–3/16)	OK (J)
	<b>Sicksack (vänster)</b>		Starta från vänster nålläge, sicksack åt höger.	<b>3,5 (1/8)</b>	2,5–5,0 (3/32–3/16)	<b>1,4 (1/16)</b>	0,3–4,0 (1/64–3/16)	OK (J)

### 1 Välj en söm.



### 2 Sätt på pressarfot "J".

### ■ Kastsöm (med sicksack)

Sy kastsömmen längs tygkanten och placera nålens högra nedgångsläge precis utanför tygkanten.

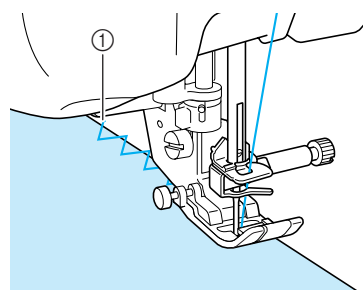

① Nålens nedgångsläge

### ■ Applikation (med sicksack)

Fäst applikationen med en självhäftande spray eller med träckelstygn och börja sedan sy.

\* Sy sicksacken och placera nålens högra nedgångsläge precis utanför tygkanten.

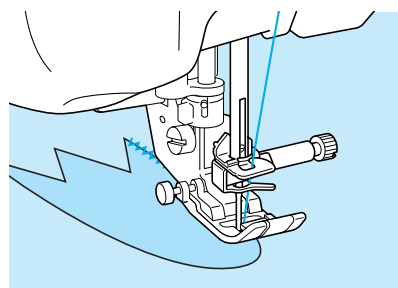

## ■ Lapptäcksarbete (för "Crazy Quilt")

Vik tillbaka önskad bredd av tyget och placera vecket över den undre delen av tyget och sy sömmen så att den fogar samman de båda tygstyckena.

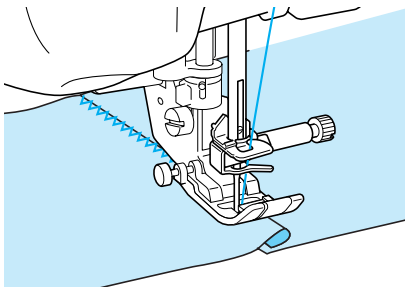

## ■ Sy runt hörn (med sicksack)

Minska stygnlängden för att få ett finare stygn. Sy långsamt, se till att sömmarna är parallella med tygkanten och styr tyget runt hörnet.

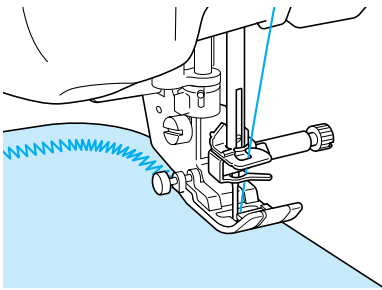

## ■ Undertrådsfackets snoddguide (med sicksack)

- 1 Ta bort undertrådsfacket från maskinen (se sida 22).
- 2 Trä kantsnodd genom hålet i undertrådsfackets snoddguide ovanifrån. Placera snodden i skåran baktill på undertrådsfackets snoddguide.

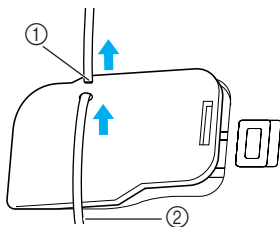

- ① Spår
- ② Kantsnodd

## 3 Knäpp undertrådsfackets snoddguide på plats och kontrollera att kantsnodd kan matas fritt.

\* Säkerställ att inget hindrar snoddmatningen.

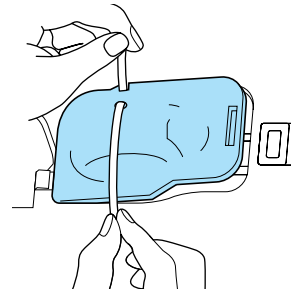

## 4 Ställ in sicksacks bredd på 2,0–2,5 mm (ca 1/16–3/32 tum).

## 5 Sätt på pressarfot "N".

## 6 Placera tyget med rätsidan uppåt ovanpå snodden och placera snodden i maskinen under pressarfoten.

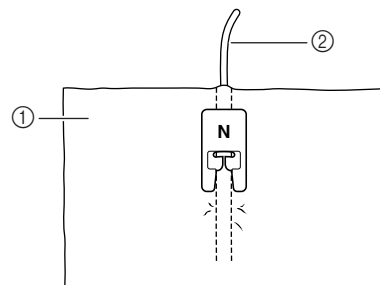

- ① Tyg (rätsida)
- ② Kantsnodd

## 7 Sänk ned pressarfoten och börja sy för att få en dekorativ avslutning.

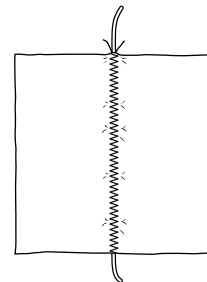







3

Nyttosömmar

## Elastisk sicksack

Elastisk sicksack kan användas till fastsömnad av tejp, kastsöm, stoppning och till många andra användningsområden.

Söm	Sömnamn	Pressarfot	Applikationer	Sömbredd [mm (tum)]		Stygnlängd [mm (tum)]		Dubbelnål
				Auto.	Manuell	Auto.	Manuell	
	<b>Tvåstegs elastisk sicksack</b>		Kastsöm (medeltjocka och elastiska tyger), tejp och annat elastiskt material	<b>5,0 (3/16)</b>	1,5–7,0 (1/16–1/4)	<b>1,0 (1/16)</b>	0,2–4,0 (1/64–1/16)	OK (J)
	<b>Tvåstegs elastisk sicksack</b>		Kastsöm (medeltjocka och elastiska tyger), tejp och annat elastiskt material	<b>5,0 (3/16)</b>	1,5–7,0 (1/16–1/4)	<b>1,0 (1/16)</b>	0,2–4,0 (1/64–1/16)	OK (J)
	<b>Trestegs elastisk sicksack</b>		Kastsöm (medeltjocka, tjocka och elastiska tyger), tejp och annat elastiskt material	<b>5,0 (3/16)</b>	1,5–7,0 (1/16–1/4)	<b>1,0 (1/16)</b>	0,2–4,0 (1/64–1/16)	OK (J)

### 1 Välj en söm.

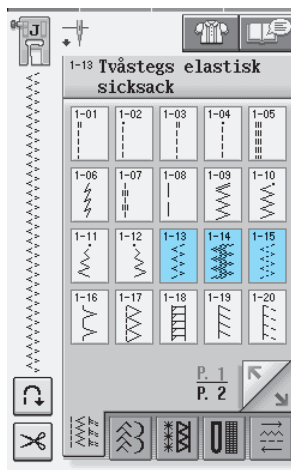

### 2 Sätt på pressarfot "J".

### ■ Fastsömnad av tejp

Sträck ut tejpens så att den blir platt. Sy fast tejpens på tyget medan du sträcker ut det.

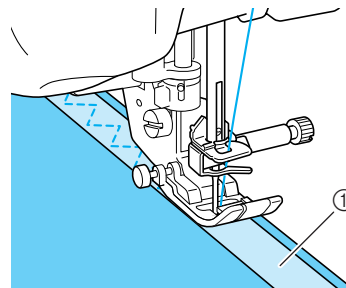

① Tejp

### ■ Kastsöm

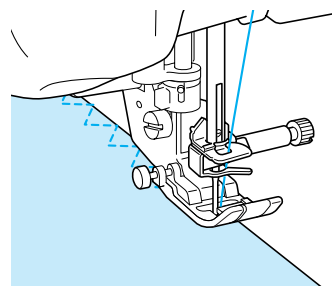

Den här sömmen kan användas för att sy kastsöm på kanten till elastiska tyger. Sy kastsömmen längs tygkanten och placera nålens högra nedgångsläge precis utanför tygkanten.



## Kastsöm

Den här sömmen kan användas i början och i slutet av sömmar på skjortor och långbyxor och i början och i slutet av alla tillskärningskanter. Använd pressarfot "G" eller "J" eller tillskärningtillsatsen beroende på vilken typ av kastsöm du har valt.

### ■ Kastsöm med pressarfot "G"

Söm	Sömnamn	Pressarfot	Applikationer	Sömbredd [mm (tum)]		Stygnlängd [mm (tum)]		Dubbelnål
				Auto.	Manuell	Auto.	Manuell	
1-16	Kastsöm		Stoppning av lätta och medeltunga tyger	3,5 (1/8)	2,5–5,0 (3/32–3/16)	2,0 (1/16)	1,0–4,00 (1/16–3/16)	NEJ
1-17	Kastsöm		Stoppning av tunga tyger	5,0 (3/16)	2,5–5,0 (3/32–3/16)	2,5 (3/32)	1,0–4,00 (1/16–3/16)	NEJ
1-18	Kastsöm		Stoppning av medeltunga och tunga tyger samt tyger som fransas lätt eller dekorativa sömmar	5,0 (3/16)	3,5–5,0 (1/8–3/16)	2,5 (3/32)	1,0–4,0 (1/16–3/16)	NEJ

#### 1 Välj en söm och sätt på pressarfot "G".

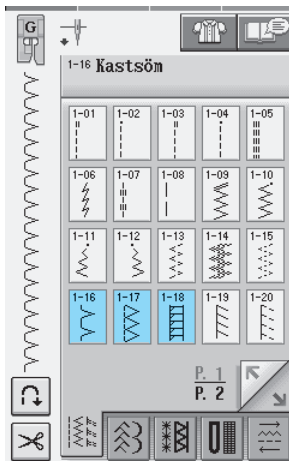

#### 2 Sänk pressarfoten så att pressarfotsledaren ligger exakt mot kanten på tyget.

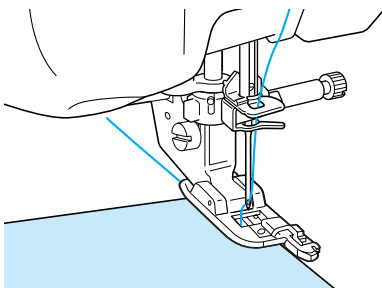

#### 3 Sy längs pressarfotsledaren.

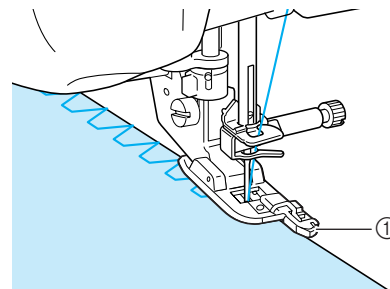

① Ledare

### ⚠ VAR FÖRSIKTIG

- När du har justerat stygnbredden vrid du handhjulet mot dig för hand och kontrollerar att nålen inte rör vid pressarfoten. Om nålen slår i pressarfoten, kan nålen böjas eller gå av och orsaka skador.

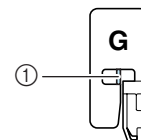

① Nålen får inte röra vid







- Om pressarfoten är i det högsta läget kan nålen slå i pressarfoten.



3

Nyttosömmar

## ■ Kastsöm med pressarfot "J"

Söm	Sömnamn	Pressarfot	Applikationer	Sömbredd [mm (tum)]		Stygnlängd [mm (tum)]		Dubbelnål
				Auto.	Manuell	Auto.	Manuell	
1-19	Kastsöm		Stopning av elastiska tyger?	5,0 (3/16)	0,0–7,0 (0–9/32)	2,5 (3/32)	0,5–4,0 (1/32–3/16)	OK (J)
1-20	Kastsöm		Stopning av medeltjocka, elastiska tyger och tunga tyger, dekorativa sömmar	5,0 (3/16)	0,0–7,0 (0–9/32)	2,5 (3/32)	0,5–4,0 (1/32–3/16)	OK (J)
1-21	Kastsöm		Stopning av elastiska tyger eller dekorativa sömmar	4,0 (3/16)	0,0–7,0 (0–1/4)	4,0 (3/16)	1,0–4,0 (1/16–3/16)	OK (J)
1-22	Kastsöm		Elastisk söm	5,0 (3/16)	0,0–7,0 (1,0–1/4)	4,0 (3/16)	1,0–4,0 (1/16–3/16)	NEJ
1-23	Enkel rutersöm		Stopning och sammanfogning av elastiskt material	6,0 (15/64)	1,0–7,0 (1/16–1/4)	3,0 (1/8)	1,0–4,0 (1/16–3/16)	OK (J)
1-24	Enkel rutersöm		Stopning av elastiska tyger	6,0 (15/64)	1,0–7,0 (1/16–1/4)	1,8 (1/16)	1,0–4,0 (1/16–3/16)	OK (J)

1 Välj en söm och sätt på pressarfot "J".

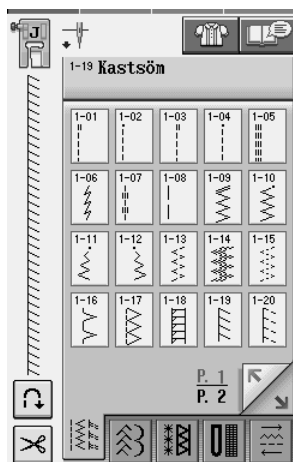

2 Sy med nålens nedgångsläge en aning utanför kanten på tyget.

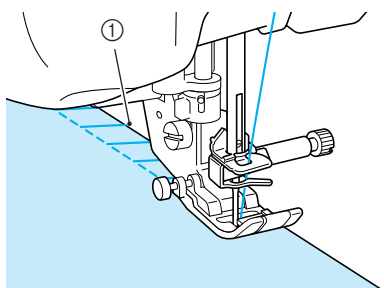

① Nålens nedgångsläge

## ■ Sy kastsömmar med tillskäraren

Med hjälp av tillskäraren kan du sy kastsömmar medan tyget skärs till.

### ⚠ VAR FÖRSIKTIG

- Var noga med att bara använda en av sömmarna i listan nedan. Om du använder en annan söm, kan nålen slå i pressarfoten och gå av och kanske orsaka skador.



#### Anmärkning

Trä nålen manuellt när du använder tillskäraren, eller sätt på tillskäraren först efter att du har trätt nålen med hjälp av knappen för "automatisk trädning".

Söm	Sömnamn	Pressarfot	Applikationer	Sömbredd [mm (tum)]		Stygnlängd [mm (tum)]		Dubbelnål
				Auto.	Manuell	Auto.	Manuell	
1-25	Med tillskärning		Raksöm medan tyget skärs till	0,0 (0)	0,0–2,5 (0–3/32)	2,5 (3/32)	0,2–5,0 (1/64–3/16)	NEJ
1-26	Med tillskärning		Sicksäck medan tyget skärs till	3,5 (1/8)	3,5–5,0 (1/8–3/16)	1,4 (1/16)	0,0–4,0 (0–3/16)	NEJ
1-27	Med tillskärning		Kastsöm medan tyget skärs till	3,5 (1/8)	3,5–5,0 (1/8–3/16)	2,0 (1/16)	1,0–4,0 (1/16–3/16)	NEJ
1-28	Med tillskärning		Kastsöm medan tyget skärs till	5,0 (3/16)	3,5–5,0 (1/8–3/16)	2,5 (3/16)	1,0–4,0 (1/16–3/16)	NEJ
1-28	Med tillskärning		Kastsöm medan tyget skärs till	5,0 (3/16)	3,5–5,0 (1/8–3/16)	2,5 (3/32)	1,0–4,0 (1/16–3/16)	NEJ

**1** Följ stegen på Sida 32 för att ta bort pressarfoten.

**2** Placera gaffeln på tillskärarens manöverspak på nåklämsskruven.

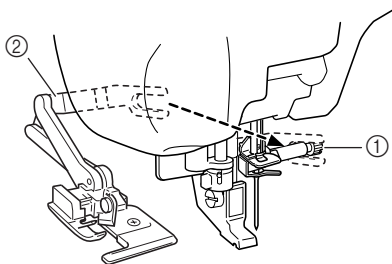

- ① Nåklämsskruv
- ② Manöverspak



#### Anmärkning

Kontrollera att manöverspakets gaffel sitter på nålskruven ordentligt.

**3** Placera tillskäraren så att stiftet på tillskäraren ligger i linje med skåran i pressarfotshållaren, och sänk sedan långsamt ned pressarfoten.

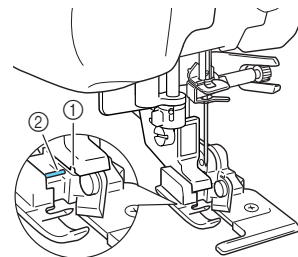

- ① Skåra i pressarfotshållaren
  - ② Stift
- Tillskäraren är på plats.



3

Nyftosömmar

#### 4 Välj en söm.

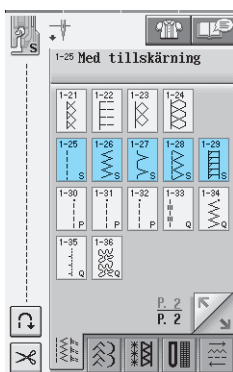

#### 5 Klipp en sträcka på ca 20 mm (ca 3/4 tum) i tyget.

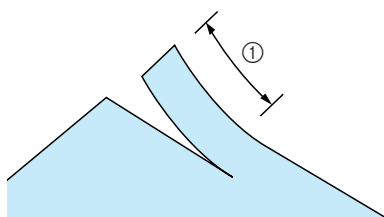

① 20 mm (ca 3/4 tum)

#### 6 Placera tyget så att klippets högra sida befinner sig ovanpå ledarplåten och klippets vänstra sida befinner sig under pressarfoten.

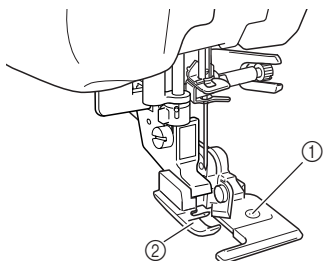

- ① Ledarplåt (undre kniv)
- ② Pressarfot

#### 7 Trä nålen manuellt och dra ut en lång bit av övertråden. För den under pressarfoten och dra ut den i den riktning som tyget matas.

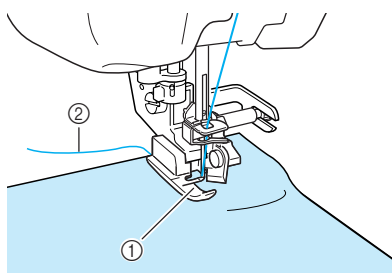

- ① Pressarfot
- ② Övertråd

#### 8 Börja sy.

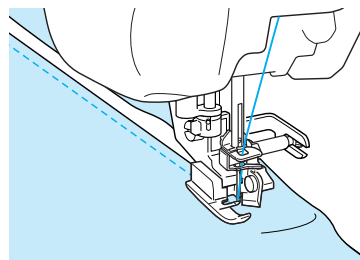

→ En sömsmån skärs till medan du syr sömmen.



#### Obs!

Om bredden har justerats vrider du på handhjulet för hand för att kontrollera att nålen inte rör vid tillskäraren. Om nålen rör vid tillskäraren kan det medföra att nålen går av.

#### ■ Använda tillskäraren medan man syr raksömmar

Sömmarginalen ska vara ca 5 mm (ca 3/16 tum).

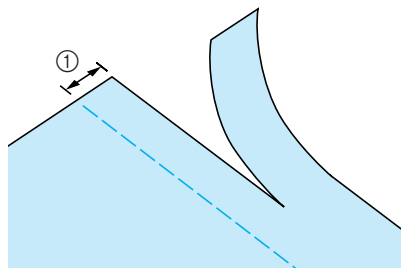

① Sömmarginal



#### Anmärkning

- Tyget klippas inte om hela tyget endast har spridits ut under pressarfotens ledarplåt. Placera tyget enligt anvisningarna i steg 6 i det tidigare avsnittet, och börja sy.

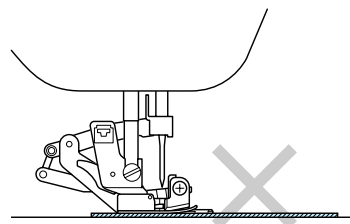

- Ett lager denim (370 g) kan klippas.
- Rengör tillskäraren efter användning för att undvika att damm och trådändar samlas på den.
- Smörj tillskärarens egg med lite olja vid behov.

## Quiltning

Med den här maskinen kan du snabbt och enkelt göra vackra lapptäckten. När du gör lapptäckten är det bekvämt att använda pressarfotslyftaren och fotpedalen så att du har händerna fria till andra saker (se "Använda fotpedalen" på sida 39 och/eller se "Använda den knästyrda pressarfotslyftaren" på sida 46).

Om du ser ett "P" eller "Q" längst ned på knappdisplayen är den angivna sömmen avsedd för quiltning.

Mönster	Namn på mönster	Typ av pressarfot	Användningsområde	Stygnbredd [mm (tum)]		Stygnlängd [mm (tum)]		Dubbelnål kan användas
				Auto.	Manuell	Auto.	Manuell	
	<b>Lapptäckssöm (höger)</b>		Sammanfogning av lappar, lapptäcksarbeten med 6,5 mm (ca 1/4 tum) höger sömsmån	<b>5,5 (7/32)</b>	0,0–7,0 (0–1/4)	<b>2,0 (1/16)</b>	0,2–5,0 (1/64–3/16)	NEJ
	Lapptäckssöm (miten)		Sammanfogning av lappar, lapptäcksarbeten	—	—	<b>2,0 (1/16)</b>	0,2–5,0 (1/64–3/16)	NEJ
	<b>Lapptäckssöm (vänster)</b>		Sammanfogning av lappar, lapptäcksarbeten med 6,5 mm (ca 1/4 tum) vänster sömsmån	<b>1,5 (1/16)</b>	0,0–7,0 (0–1/4)	<b>2,0 (1/16)</b>	0,2–5,0 (1/64–3/16)	NEJ
	<b>Handsydd quiltning</b>		Quiltningssöm som ser ut som handsydd	<b>0,0 (0)</b>	0,0–7,0 (0–1/4)	<b>2,5 (3/32)</b>	1,0–4,0 (1/16–3/16)	NEJ
	<b>Sicksack applikationsbroderi</b>		Sicksack för quiltning och för sömnad på applikationsbroderier	<b>3,5 (1/8)</b>	0,0–7,0 (0–1/4)	<b>1,4 (1/16)</b>	0,0–4,0 (0–3/16)	NEJ
	<b>Applikationsbroderi</b>		Quiltning av osynliga applikationer eller bindsöm	<b>1,5 (1/16)</b>	0,5–5,0 (1/64–3/16)	<b>1,8 (1/16)</b>	1,0–4,0 (1/16–3/16)	NEJ
	<b>Lapptäcksarbeten</b>		Bakgrundsquiltning	<b>7,0 (1/4)</b>	1,0–7,0 (1/16–1/4)	<b>1,6 (1/16)</b>	1,0–4,0 (1/16–3/16)	NEJ





3

Nytösömmar



## ■ Sammanfogning

Att sy ihop två tygstycken kallas att "sammanfoga". Var noga med att få en sömsmån på 6,5 mm (ca 1/4 tum) när du klipper till lappar till ett lapptäcke.

**1** Välj  eller  och sätt på pressarfot "J".

**2** Placera tygets kant i linje med pressarfotens kant och börja sy.

- \* Om du vill ha en sömsmån på 6,5 mm (ca 1/4 tum) längs med pressarfotens högra kant och du har valt

 ska du ställa in bredden till 5,5 mm (ca 7/32 tum).

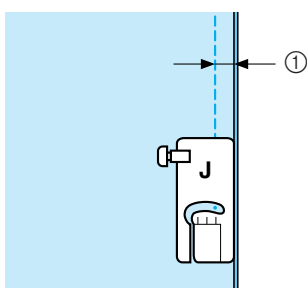



① 6,5 mm (ca 1/4 tum)

- \* Om du vill ha en sömsmån på 6,5 mm (ca 1/4 tum) längs med pressarfotens vänstra kant och du har valt

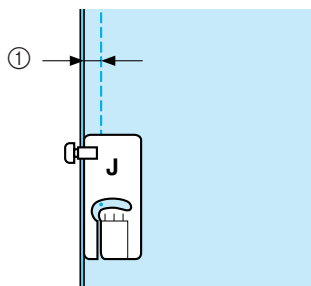
, ska du ställa in bredden till 5,5 mm (ca 7/32 tum).



① 6,5 mm (ca 1/4 tum)

- \* Använd  eller  för att ändra nålläget i bred-displayen.



### Anmärkning

Det är enklare att sy jämnt med en raksöm (mittersta nålläget) (se sida 53).

## ■ Quiltning

Quiltning går till så att man tar lapptäckets ovansida och syr ihop det med vaddering och en baksida. Du kan sy lapptäcket med gångfoten för att hindra lapptäckets ovansida, vaddering och undersida från att glida. Gångfoten har en uppsättning matare som rör sig tillsammans med matarna i stygnplåten under sömnad.

För quiltning i rak linje kan du använda gångfoten och stygnplåten för raksöm. Välj alltid en raksöm (mittersta nålläget) när du använder stygnplåten för raksöm.

**1** Välj ,  eller .

**2** Sätt fast gångfoten (se sida 33).

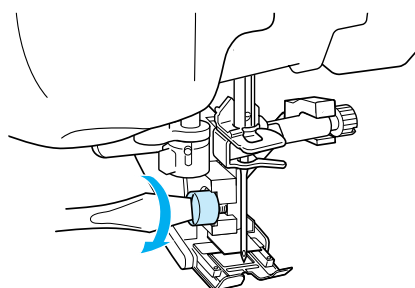

**3** Placera en hand på vardera sidan om pressarfoten för att hålla tyget stilla medan du syr.



### Anmärkning

- Sy i låg eller medelhög hastighet.
- Backa inte och använd inte sömmar som kräver matning från sidan eller bakifrån. Kontrollera alltid att lapptäcksytan är ordentligt träcklad innan du börjar sy. Det finns speciella symaskinsnålar och -trådar som är avsedda för quiltning i fackhandeln.

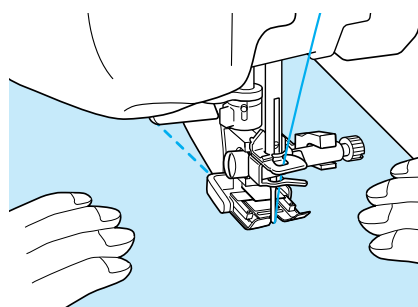

## ■ Applikation

- 1** Rita mönstret på applikationstyget och klipp sedan runt det med ca 3 till 5 mm (ca 1/8 till 3/16 tum) sömsmån.

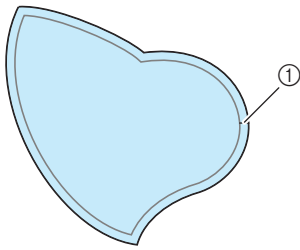

① Sömsmån: 3 till 5 mm  
(ca 1/8 till 3/16 tum)

- 2** Placera bit tjockt papper i samma storlek som den färdiga applikationen på tyget och vik sedan över sömmarginalen med ett strykjärn. Klipp hörnen om så behövs.

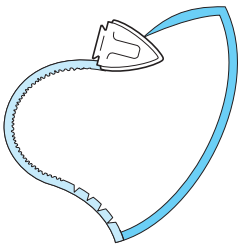

- 3** Vänd på applikationen och fäst det tjocka papperet med träckelnålar eller träckla fast den.

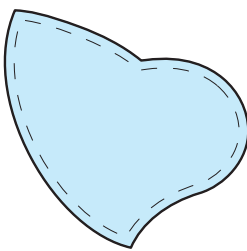

- 4** Välj  och sätt på pressarfot "J".

- 5** Använd applikationsbroderi för att fästa applikationen. Sy runt kanten med nålens nedgångsläge så nära kanten som möjligt.

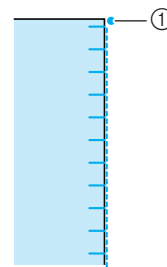
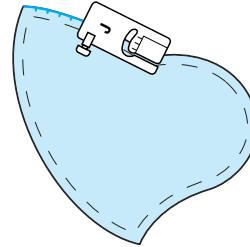

① Nålens nedgångsläge

### ! VAR FÖRSIKTIG

- Var noga med att nålen inte slår i träckelnålar medan du syr. Om nålen slår i en knappnål kan den gå av och orsaka skador.

Du kan använda applikationstekniken till att fästa applikationsmönster som de tre som är avbildade nedan.

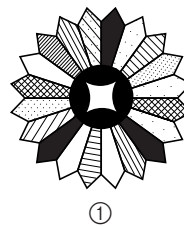

①

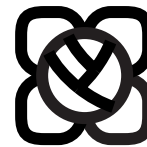

②



③

- ① Dresden-platta  
② Målat glas  
③ Flicka med solhatt





3

Nyttosömmar

## ■ Quiltning med satängsömmar

Använd fotpedalen när du ska sy satängsömmar. Om du ställer in hastighetsreglaget på att kontrollera stygnbredden kan du göra små ändringar av stygnbredden medan du syr.

- 1 Sätt på fotpedalen (se sida 39).
- 2 Välj  och sätt på pressarfot "J".
- 3 Tryck på  på längddisplayen för att minska stygnlängden.

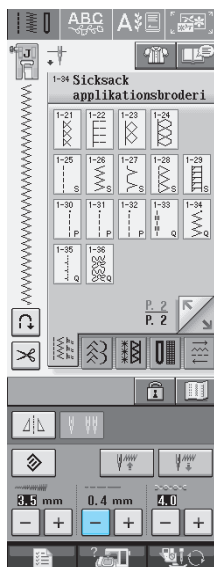

### Anmärkning

Inställningen varierar beroende på tyg och trådtjocklek, men en längd på ca 0,3 till 0,5 mm (ca 1/64 till 1/32 tum) är bäst för satängsömmar.

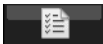
- 4 Tryck på  för att använda hastighetsreglaget för att styra stygnbredden.
- 5 Slå "PÅ" breddstyrningen.



### Anmärkning

Du kan använda hastighetsreglaget för att justera stygnbredden. Använd fotpedalen för att justera syhastigheten.

- 6 Tryck på .

→ Displayen återgår till den ursprungliga skärmbilden.

- 7 Börja sy.

\* Du kan justera stygnbredden medan du syr genom att flytta omkopplaren för hastighetsval. För reglaget åt vänster för att minska stygnbredden. För reglaget åt höger för att öka stygnbredden. Breddstorleken ändras lika mycket på båda sidor om det mittersta nålläget.

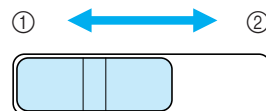

- ① Minskar
- ② Ökar

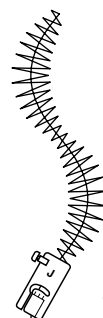

Grov skiss (linje)

## ■ Quiltning i friarmsläge

Vid quiltning i friarmsläge, kan matarna sänkas ned (med matarlägesomkopplaren) så att tyget kan flyttas fritt i valfri riktning.

Du måste använda quiltningsfoten vid quiltning i friarmsläge.

Vi rekommenderar att du använder fotpedalen och syr i en jämn hastighet.



### Anmärkning

För att få en välbalanserad söm kan det vara nödvändigt att minska övertrådens spänning.

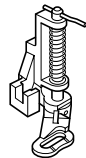

1 Välj .

2 Ta bort pressarfotshållaren (se sida 33).

3 Placera quiltningsfoten i linje med den nedre, vänstra delen av tryckstängan.



### Anmärkning

Stiftet på quiltningsfoten ska placeras över nåklämsskruven.

4 Håll quiltningsfoten på plats med höger hand och dra åt skruven som håller pressarfotshållaren med skruvmejseln i vänster hand.

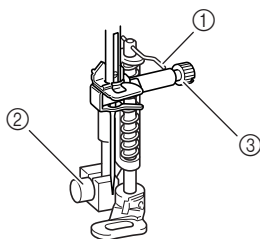

- ① Quiltningens fotens stift
- ② Pressarfotshållarens skruv
- ③ Nåklämsskruv

## ⚠ VAR FÖRSIKTIG

- Var noga med att dra åt skruvarna ordentligt med skruvmejseln. I annat fall kan nålen slå i pressarfoten så att nålen böjs eller bryts av.

5 Sänk ned matarlägesomkopplaren som sitter längst ned på maskinens baksida för att .

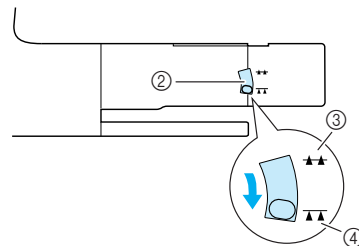
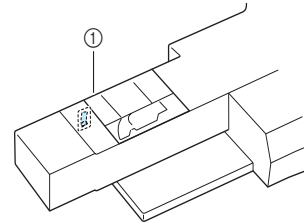

- ① Maskinens baksida
- ② Matarlägesomkopplare (sedd från maskinens baksida)
- ③ Upp
- ④ Ned

6 Använd båda händerna för att sträcka ut tyget och flytta sedan tyget i en jämn takt för att sy jämna stygn med en längd på ca 2,0–2,5 mm (ca 1/16–3/32 tum).

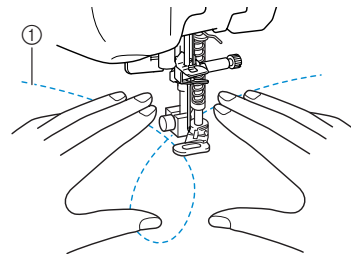

- ① Söm
- Förstärkta stygn sys i början och i slutet av sömmen.

7 Höj upp matarlägesomkopplaren  för att höja matarna när du har sytt klart.



### Anmärkning

Matarlägesomkopplaren befinner sig normalt i det övre läget.



3

Nyttosömmar

# Osynlig fällsöm

Välj bland dessa sömmar när du ska sy fällor eller manschetter på klänningar, blusar, byxor och skjortor.

Söm	Sömnamn	Pressarfot	Applikationer	Sömbredd [mm (tum)]		Stygnlängd [mm (tum)]		Dubbelnål
				Auto.	Manuell	Auto.	Manuell	
	Osynlig fällsöm		Uppläggning av stickade tyger	0,0 (0)	+3,0–3,0 (+1/8–1/8)	2,0 (1/16)	1,0–3,5 (1/16–1/8)	NEJ
	Osynlig stretchfällsöm		Uppläggning av elastiska tyger	0,0 (0)	+3,0–3,0 (+1/8–1/8)	2,0 (1/16)	1,0–3,5 (1/16–1/8)	NEJ

## 1 Välj en söm.

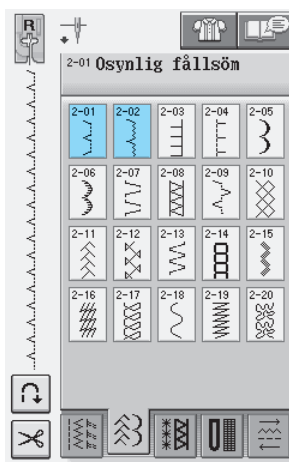

## 2 Placera tyget med avigsidan upp och vik och träckla det.

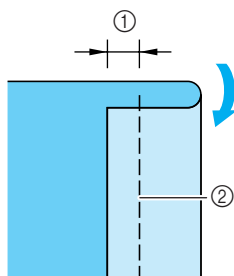

- ① 5 mm (ca 3/16 tum)
- ② Träckelstygn

## 3 Vik tyget igen.

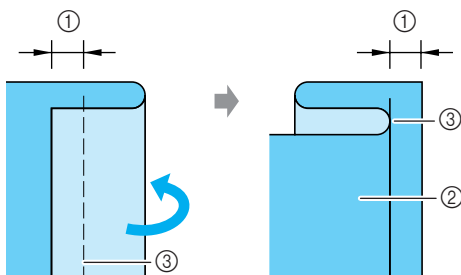

- ① 5 mm (ca 3/16 tum)
- ② Tygets avigsida
- ③ Träckelstygn

## 4 Fäst fällsömfoten "R" i maskinen och sänk pressarfoten. Placera tyget så att den vikta kanten vidrör pressarfotsledaren.

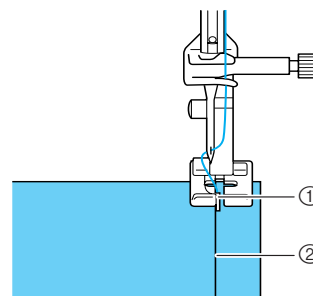

- ① Ledare
- ② Veck

## 5 Fålla tyget och se till att den vikta kanten vidrör pressarfoten.

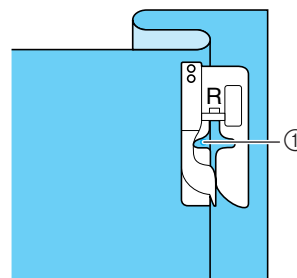

- ① Nålläge

## 6 Ta bort träckelstygnen och vänd på tyget.

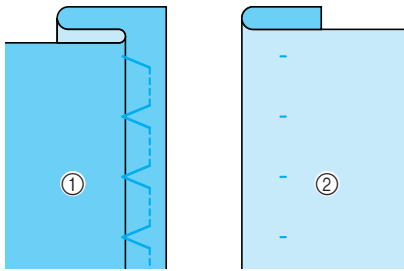

- ① Tygets avigsida
- ② Tygets rätsida

### Anmärkning

Osynlig fållsöm kan inte sys om nålens vänstra nedgångsläge inte når vecket. Om nålen går för långt in på vecket kan inte vecket vecklas ut och sömmen på tygets högra sida blir mycket stor och ger ett fult resultat. Följ instruktionerna nedan för att lösa eventuella problem som du kan råka ut för.

### Om nålen inte når vecket

Justera bredden så att nålen precis når vecket genom att trycka på **-** i breddisplayen.

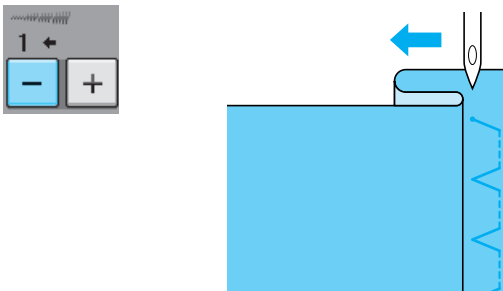

### Om nålen går för långt in på vecket

Justera bredden så att nålen precis når vecket genom att trycka på **+** i breddisplayen.

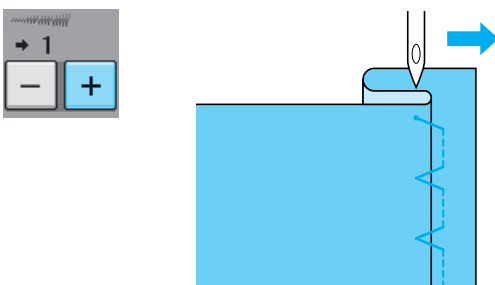

## Applikation

### 1 Fäst applikationen med en självhäftande spray eller ett lim eller träckla fast den i tyget.

\* Detta gör att applikationen inte flyttas under sömmanden.

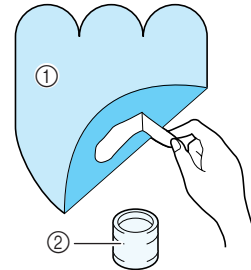

- ① Applikation
- ② Lim

### 2 Välj eller .

\* Justera stygnlängden och -bredden så att de överensstämmer med applikationens form, storlek och material (se sida 42).

### Anmärkning

Se "TABELL ÖVER SÖMINSTÄLLNINGAR" i slutet av den här bruksanvisningen för mer information om varje söm.

### 3 Sätt på pressarfot "J". Kontrollera att nålen hamnar strax utanför applikationens kant innan du börjar sy.

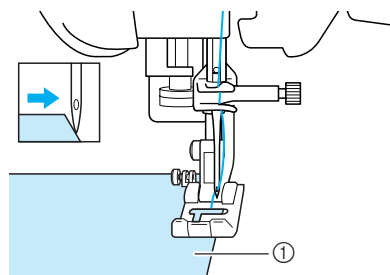

- ① Applikationsmaterial

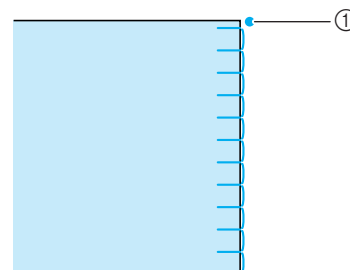

- ① Nålens nedgångsläge



3

Nyttosömmar

## ■ Runda applikationer

Stanna maskinen med nålen nere i tyget utanför applikationen. Höj pressarfoten och vrid tyget lite i taget medan du syr för att få en attraktiv avslutning.

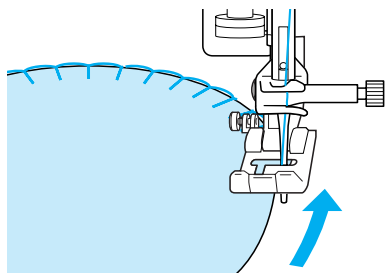

### Anmärkning

Om du placerar ett tunt styvnadsmaterialet som går att dra bort under sömnadsområdet förbättras sömmens placering längs med applikationstygets kant.

## Snäcksöm

Snäcksöm förbättrar utseendet t.ex. på en rad snäckor på en krage. Denna söm kan användas för att kanta halsringningen eller ärmar på klänningar och blusar.

1

Välj .



### Anmärkning

Se "TABELL ÖVER SÖMINSTÄLLNINGAR" i slutet av den här bruksanvisningen för mer information om varje söm.

2

Du kan öka övertrådens spänning för att få en attraktiv langettsömsavslutning på snäcksömmen (se sida 43).



### Anmärkning

Om övertrådens spänning är för svag får inte snäcksömmen någon uddkant.

3

Vik tyget på hälften längs med diagonalen för att skapa rader av snäcksöm.

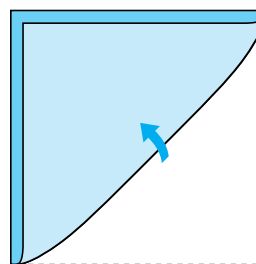

### Anmärkning

Använd ett tunt tyg.

4

Sätt på pressarfot "J". Kontrollera att nålens nedgångsläge hamnar strax utanför tygets kant innan du börjar sy.

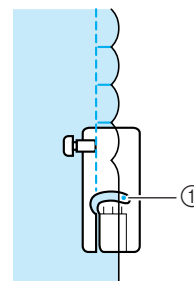
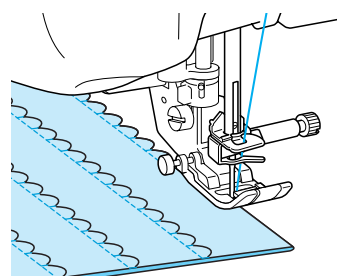

① Nålens nedgångsläge

5

Vik upp tyget, och pressa ned vecken åt ena hållet.

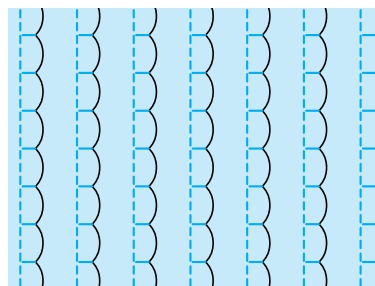

### Anmärkning

Följ mönstrets instruktioner använd sedan den här sömmen för att få en dekorativ krage eller halslinning.

## Langettsöm

Denna vågformade söm kallas langettsöm. Den kan användas för att dekorera kanterna på bluskragar och näsdukar eller som en markering på fållar.



### Anmärkning

Det kan vara nödvändigt att använda en självhäftande spray till tunna tyger. Testsy tyget innan du syr ditt arbete.

- 1 Välj .



### Anmärkning

Se "TABELL ÖVER SÖMINSTÄLLNINGAR" i slutet av den här bruksanvisningen för mer information om varje söm.

- 2 Sätt på pressarfot "N". Sy langettsöm längs med kanten på tyget.

\* Sy inte direkt på tygets kant.

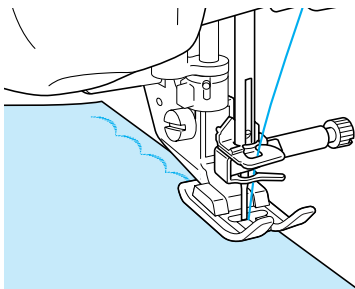

- 3 Klipp längs med sömmen och var noga med att inte klippa i stygnen.

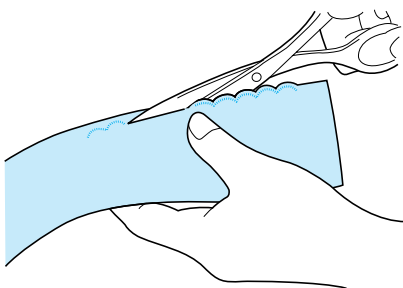

### Anmärkning

Använd en sömförseglare för att säkra kanterna på langettsömmen.

## Översöm

Följande sömmar kan sys ovanpå en pressad sömsmån för ett dekorativt utseende som kallas "Crazy Quilting".

- 1 Välj en raksöm och sätt på pressarfot "J".  
2 Sy ihop två tygstycken med rätsidorna mot varandra, och pressa sedan upp sömsmånen.

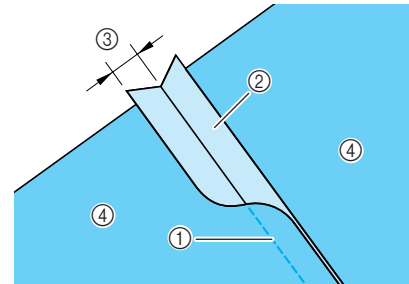

- ① Raksöm  
② Sömmarginaler  
③ 6,5 mm (ca 1/4 tum)  
④ Avigsida

- 3 Välj en söm för att sy översöm.

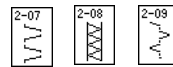

- 4 Placera tyget med rätsidan upp på maskinen och centrera pressarfoten över sömmen när du syr.

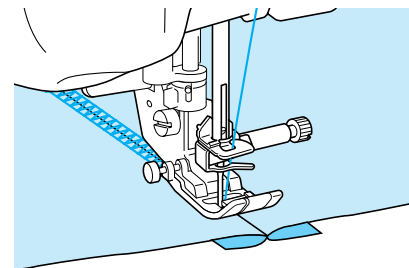

- ① Tygets rätsida



3

Nyttosömmar



## Smock

Smock kan användas för dekorativa sömmar på kläder och liknande.

- 1 Välj en raksöm och sätt på pressarfot "J".
- 2 Ställ in stygnlängden till 4,0 mm (ca 3/16 tum) och minska övertrådens spänningen till ca 2,0 (se sidor 42 till 43).
- 3 Dra ut ca 50 mm (ca 1 15/16 tum) av under- och övertrådarna.
- 4 Sy sömmarna med ca 10 mm (ca 3/8 tum) mellanrum och klipp sedan bort överflödig tråd. Lämna kvar ca 50 mm tråd (ca 1 15/16 tum).

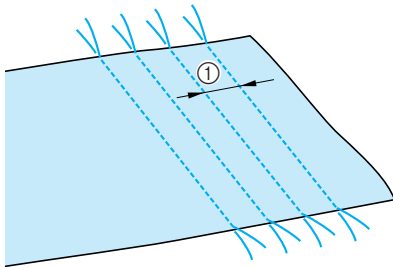

① Ca 10 mm (ca 3/8 tum)

- 5 Dra i undertrådarna för att få önskad mängd rynkor och stryk därefter rynkorna släta.

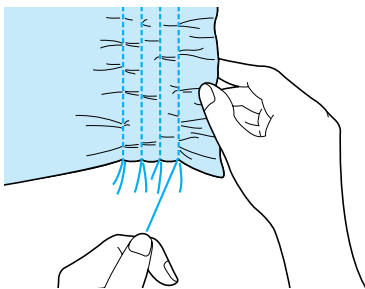

- 6 Välj  eller .



### Anmärkning

Se "TABELL ÖVER SÖMINSTÄLLNINGAR" i slutet av den här bruksanvisningen för mer information om varje söm.

- 7 Sy mellanrummen mellan raksömmarna.

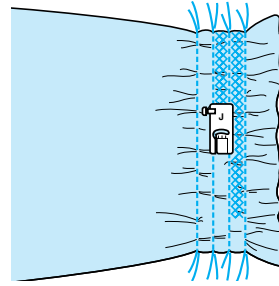

- 8 Dra ut raksömstrådarna.

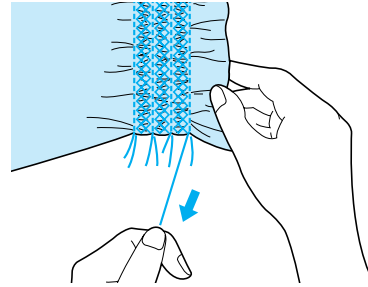

## Fagottsöm

Ett utrymme mellan två tygbitar som är översytt för att foga samman tygbitarna kallas fagottsöm. Denna söm är användbar när du syr blusar eller barnkläder.

- 1 Nåla ihop två tygbitar på tunt papper. Lämna ca 4 mm (ca 3/16 tum) mellan tygbitarna.

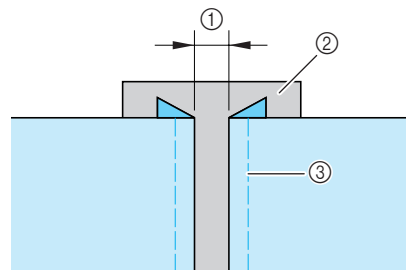

- ① 4 mm (ca 3/16 tum)
- ② Papper
- ③ Tråckelstygn

- 2 Välj  eller .



### Anmärkning

Se "TABELL ÖVER SÖMINSTÄLLNINGAR" i slutet av den här bruksanvisningen för mer information om varje söm.

- 3** Sätt på pressarfot "J". Placera pressarfotens mitt i linje med mitten av utrymmet mellan tygbitarna och börja sy.

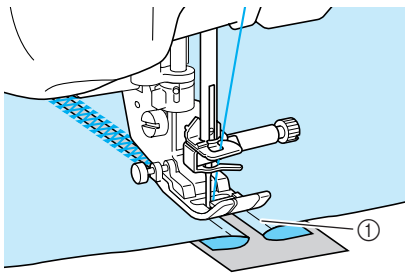

① Träckelstygn



#### Anmärkning

Använd en tjock tråd.

- 4** Dra försiktigt bort papperet när du har sytt klart.

## Fästa tejp eller annat elastiskt material

- 1** Välj en raksöm och sätt på pressarfot "J".  
**2** Ställ in stygnlängden till 4,0 mm (ca 3/16 tum) och minska övertrådens spänningen till ca 2,0 (se sidor 42 till 43).



#### Anmärkning

Kontrollera att varken automatisk förstärkning  eller automatisk trådvakklippning



har valts.

- 3** Sy två rader raksöm på tygets högra sida och dra sedan i undertråden för att skapa de nödvändiga rynkorna.

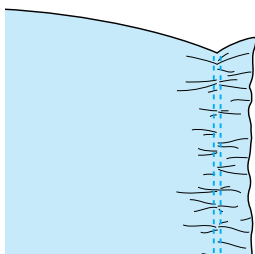



#### Anmärkning

Vrid på handhjulet och dra upp undertråden innan du syr raksömen. Håll i över- och undertråden och dra upp en trådlängd ur maskinen. (Kontrollera att pressarfoten är upphöjd.)

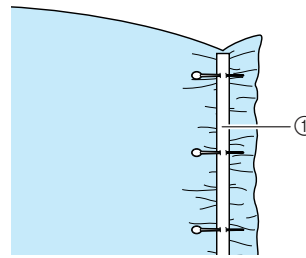
- 4** Placera tejp över rynkorna och nåla fast det med träckelnålar.



① Tejp

- 5** Välj  eller .



#### Anmärkning

Se "TABELL ÖVER SÖMINSTÄLLNINGAR" i slutet av den här bruksanvisningen för mer information om varje söm.

- 6** Sy över tejp (eller annat elastiskt material).

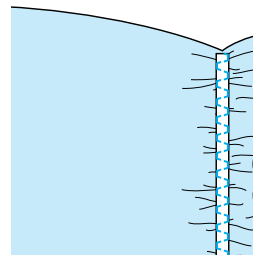

## VAR FÖRSIKTIG

Se till att nålen inte slår i träckelnålar eller andra föremål medan du syr. Tråden kan trassla till sig och nålen kan gå av och orsaka skador.

- 7** Dra ut raksömstrådarna.

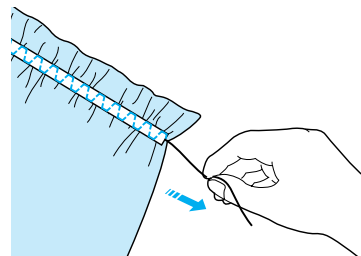

3

Nyttosömmar

## Antikt

### ■ Fällsöm (1) (blomstersöm)

Denna söm passar bra till bordsdukar, dekorativa fällor och sömmar på skjortbröst.



#### Anmärkning

Använd ett tunt till medeltjockt hemvävt tyg som är lite styvt.

1

Använd en vingnål av typ 130/705H, storlek 100/16.

### ! VAR FÖRSIKTIG

- Knappen för "automatisk trädning" kan inte användas. Trä vingnålen för hand framifrån. Om du använder knappen för "automatisk trädning" kan maskinen ta skada.
- När du syr dessa mönster kan du få en attraktiv avslutning om du använder en vingnål av typen "130/705H". Om du använder en vingnål och stygnbredden har ställts in manuellt, måste du kontrollera att nålen inte rör vid pressarfoten genom att försiktigt vrida på handhjulet innan du börjar sy.

2

Välj en söm och sätt på pressarfot "N".

- \* Välj önskad söm mellan 3-01 och 3-25.

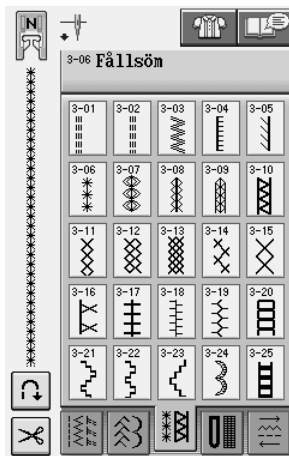

#### Anmärkning

- Se "TABELL ÖVER SÖMINSTÄLLNINGAR" i slutet av den här bruksanvisningen för mer information om varje söm.

3

Börja sy.

Exempel: Illustration av färdig produkt

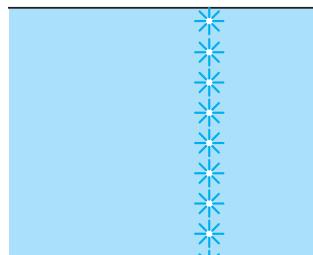

### ■ Fällsöm (2) (utdragssöm)

1

Dra ut flera trådar från ett område på en tygbit för att öppna området.

- \* Dra ut fem eller sex trådar och lämna ett område på ca 3 mm (ca 1/8 tum) öppet.

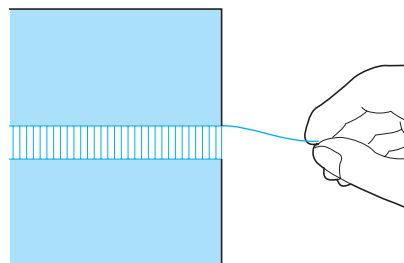

#### Anmärkning

Löst vävda tyger fungerar bäst för den här tillämpningen.

2

Välj .





#### Anmärkning

Se "TABELL ÖVER SÖMINSTÄLLNINGAR" i slutet av den här bruksanvisningen för mer information om varje söm.

3

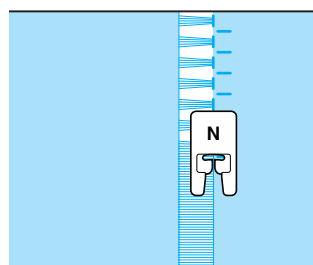
Sätt på pressarfot "N". Sy en kant av det öppna området med tygets rätsida uppåt.



- 4 Tryck på  för att skapa en spegelvänd bild av sömmen.
- 5 Sy på motsatt sida för att hålla sömmen symmetrisk.

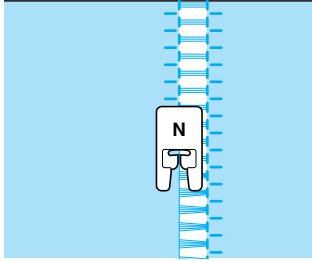

## ■ Fällsöm

- 1 Dra ut flera trådar från båda sidor om det 4 mm (ca 3/16 tum) stora området som inte är öppet ännu.

\* Dra ut fyra trådar, lämna fem och dra sedan ut ytterligare fyra trådar. Fem trådar har en bredd om ca 4 mm (ca 3/16 tum) eller mindre.

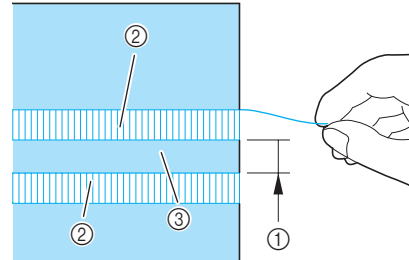

- ① Ca 4 mm (ca 3/16 tum) eller mindre  
 ② Fyra trådar (dra ut)  
 ③ Fem trådar (lämna)

- 2 Välj .



### Anmärkning

Se "TABELL ÖVER SÖMINSTÄLLNINGAR" i slutet av den här bruksanvisningen för mer information om varje söm.

- 3 Sy den dekorativa sömmen i mitten av de fem trådar som lämnades ovan.

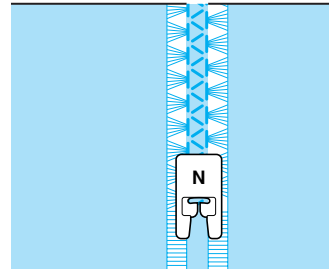

### Anmärkning

Det går att använda en vingnål till fällsömmen (3).

































3

Nyttosömmar

## Enstegs knapphål

Med enstegs knapphål kan du göra knapphål av en storlek som passar dina knappar.

Söm	Sömnamn	Pressar- fot	Applikationer	Sömbredd [mm (tum)]		Stygnlängd [mm (tum)]		Dubbelnål
				Auto.	Manuell	Auto.	Manuell	
	<b>Smalt avrundat knapphål</b>		Knapphål i tunna och medeltjocka tyger	<b>5,0 (3/16)</b>	3,0–5,0 (1/8–3/16)	<b>0,4 (1/64)</b>	0,2–1,0 (1/64–1/16)	NEJ
	<b>Brett avrundat knapphål</b>		Knapphål för extrastora knappar	<b>5,5 (7/32)</b>	3,5–5,5 (1/8–7/32)	<b>0,4 (1/64)</b>	0,2–1,0 (1/64–1/16)	NEJ
	<b>Koniskt, avrundat knapphål</b>		Koniska, förstärkta knapphål i midjan	<b>5,0 (3/16)</b>	3,0–5,0 (1/8–3/16)	<b>0,4 (1/64)</b>	0,2–1,0 (1/64–1/16)	NEJ
	<b>Avrundat knapphål</b>		Knapphål med vertikal träckling för tunga tyger	<b>5,0 (3/16)</b>	3,0–5,0 (1/8–3/16)	<b>0,4 (1/64)</b>	0,2–1,0 (1/64–1/16)	NEJ
	<b>Avrundat knapphål</b>		Knapphål med träckling	<b>5,0 (3/16)</b>	3,0–5,0 (1/8–3/16)	<b>0,4 (1/64)</b>	0,2–1,0 (1/64–1/16)	NEJ
	<b>Knapphål med dubbelavrundning</b>		Knapphål i fina, mellantunga till tunga tyger	<b>5,0 (3/16)</b>	3,0–5,0 (1/8–3/16)	<b>0,4 (1/64)</b>	0,2–1,0 (1/64–1/16)	NEJ
	<b>Smalt fyrkantigt knapphål</b>		Knapphål i lätta till mellantunga tyger	<b>5,0 (3/16)</b>	3,0–5,0 (1/8–3/16)	<b>0,4 (1/64)</b>	0,2–1,0 (1/64–1/16)	NEJ
	<b>Brett fyrkantigt knapphål</b>		Knapphål med plats för större, dekorativa knappar	<b>5,5 (7/32)</b>	3,5–5,5 (1/8–7/32)	<b>0,4 (1/64)</b>	0,2–1,0 (1/64–1/16)	NEJ
	<b>Fyrkantigt knapphål</b>		Extrastarka knapphål med vertikal träckling	<b>5,0 (7/32)</b>	3,0–5,0 (1/8–3/16)	<b>0,4 (1/64)</b>	0,2–1,0 (1/64–1/16)	NEJ
	<b>Elastiskt knapphål</b>		Knapphål i elastiska tyger eller stickat material	<b>6,0 (15/16)</b>	3,0–6,0 (1/8–15/64)	<b>1,0 (1/16)</b>	0,5–2,0 (1/32–1/16)	NEJ
	<b>Antikt knapphål</b>		Knapphål i antika och elastiska tyger.	<b>6,0 (15/64)</b>	3,0–6,0 (1/8–15/64)	<b>1,5 (1/16)</b>	1,0–3,0 (1/1–1/8)	NEJ
	<b>Kantat knapphål</b>		För första steget vid sömnad av kantade knapphål	<b>5,0 (3/16)</b>	0,0–6,0 (0–15/64)	<b>2,0 (1/16)</b>	0,2–4,0 (1/64–3/16)	NEJ
	<b>Knapphål med runt hål</b>		Knapphål för stora, plana knappar i tunga eller tjocka tyger	<b>7,0 (1/4)</b>	3,0–7,0 (1/8–1/4)	<b>0,5 (1/32)</b>	0,3–1,0 (1/64–1/16)	NEJ
	<b>Koniskt knapphål med runt hål</b>		Knapphål för stora, plana knappar i mellantjocka till tjocka tyger	<b>7,0 (1/4)</b>	3,0–7,0 (1/8–1/4)	<b>0,5 (1/32)</b>	0,3–1,0 (1/64–1/16)	NEJ
	<b>Knapphål med runt hål</b>		Förstärkta knapphål med vertikal träckling i tunga eller tjocka material	<b>7,0 (1/4)</b>	3,0–7,0 (1/8–1/4)	<b>0,5 (1/32)</b>	0,3–1,0 (1/64–1/16)	NEJ

Enstegs knapphål sys från pressarfotens framdel och bakåt, enligt nedan.

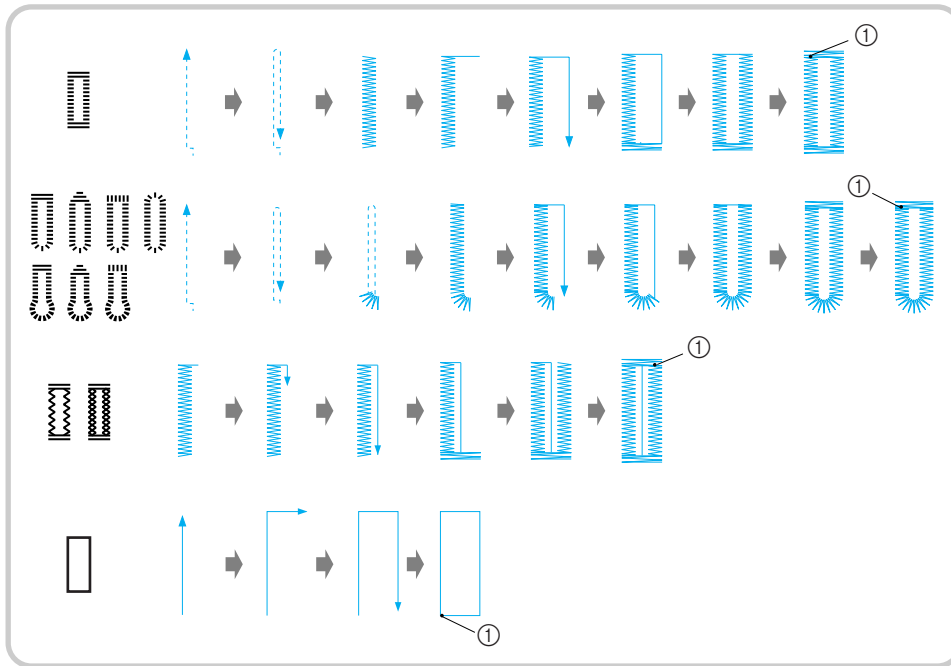

① Förstärkningssöm

- 1 Välj en knapphålssöm och sätt på knapphålsvot "A".
- 2 Använd krita för att markera knapphållets placering och längd på tyget.

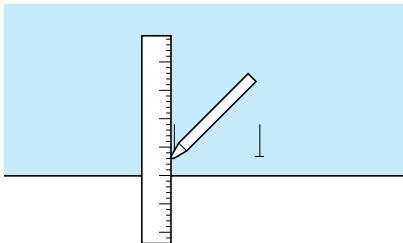

#### Anmärkning

Den längsta knapphålslängden är cirka 28 mm (ca 1 1/16 tum) (knappens diameter + tjocklek).

- 3 Dra ut knapphållarplåten från pressarfoten och sätt in knappen som ska dras genom knapphålet. Dra åt knapphållarplåten runt knappen.

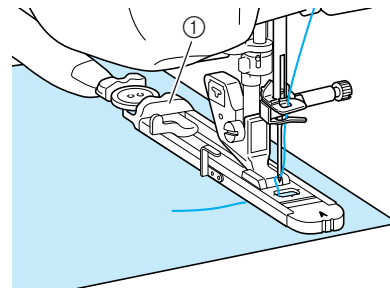

① Knapphållarplåt



#### Anmärkning

Knapphållets storlek bestäms av knapphållarplåten som håller knappen.



3

Nyttosömmar

**4 Anpassa pressarfoten till markeringen på tyget och sänk pressarfoten.**

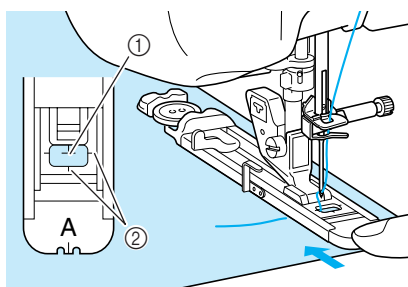

- ① Markering på tyget
- ② Markeringar på pressarfoten



**Obs!**

- För tråden under pressarfoten.
- Dra knappålsfotens yttre ram bakåt så långt som möjligt, så som det visas på illustrationen, och se till att det inte finns något gap bakom den fotdel som är markerad med "A". Om knappålsfoten inte förs tillbaka så långt som möjligt, sys inte knapphållet i rätt storlek.

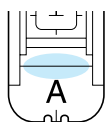

**5 Sänk knappålsfotspaken så att den placeras bakom metallfästet på knappålsfoten.**

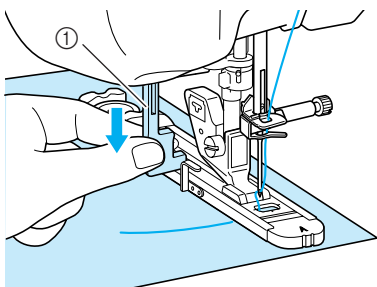

- ① Knappålsfotspak

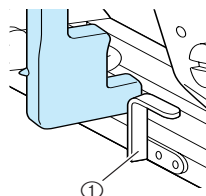

- ① Metallfäste

**6 Håll lätt i övertrådsänden och börja sy.**

- \* Mata tyget försiktigt för hand när maskinen syr knapphållet.

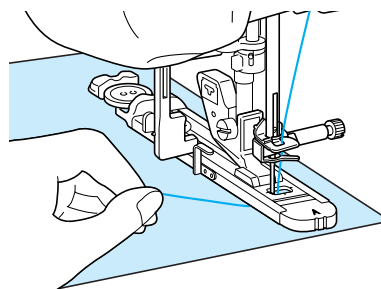

→ När knapphållet är färdigt, syr maskinen automatiskt några förstärkta stygn. Maskinen stannar sedan.



**Anmärkning**

Om automatisk trådavklippning har slagits på innan du började sy klipps båda trådarna av automatiskt efter de förstärkta stygnen har sytts. Öka stygnlängden om tyget inte matas fram, om det till exempel är för tjockt.

**7 För in en nål innanför ett träckelstygn i ena änden på knapphållet och stick in sprättkniven mitt i knapphållet och sprätta upp knapphållet mot nålen.**

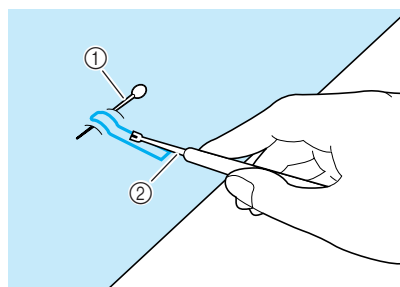

- ① Träckelnål
- ② Sprättkniv



**VAR FÖRSIKTIG**

Var försiktig med händer och fingrar när du ska öppna ett knapphål med sprättkniven. Sprättkniven kan slinta och orsaka skador.

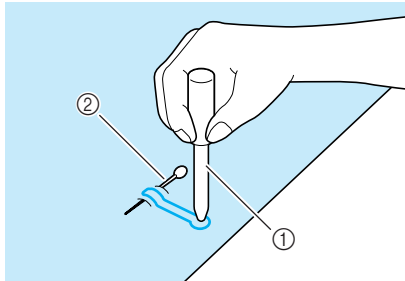

**Anmärkning**

Använd hålstansen för att göra hål i den runda delen av knapphålet när du gör knapphål med runt hål. Fäst en träckelnål innanför ett träckelstyg i ena änden på knapphålet, stick in sprättniven i hålet som gjordes med hålstansen och klipp mot träckelnålen.



- ① Hålstans
- ② Träckelnål

**Sömnad av knapphål i elastiskt tyg**

Vid sömnad i elastiskt tyg med  eller , sy knapphålsstygnen över en kantsnodd.

- 1** Haka fast kantsnodden på baksidan av pressarfot "A". För in ändarna i skårorna på pressarfotets framsida och knyt tillfälligt fast dem där.

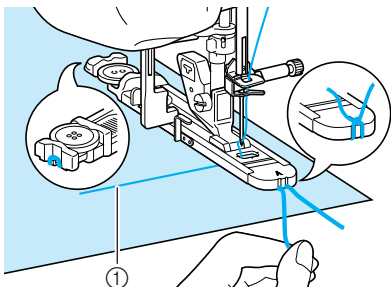

- ① Övertråd

- 2** Sänk pressarfotslyftaren och börja sy.

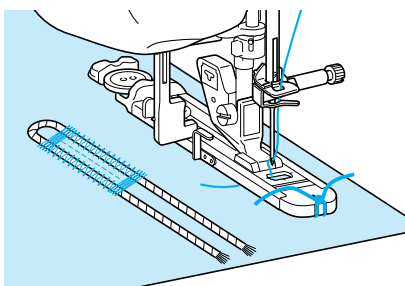
**Anmärkning**

Ställ in bredden för satinsömmen till bredden för kantsnodden och ställ in bredden för knapphålet till 2–3 gånger kantsnoddens bredd.

- 3** När du slutat sy, dra försiktigt i kantsnodden för att vid behov sträcka den, och klipp av överbliven tråd.

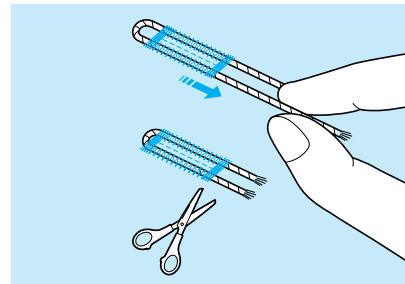
**Anmärkning**

Klipp av trådarna när du har skurit upp knapphålet med sprättniven.

**Knappar med ovanlig form som inte passar i knapphållarplåten**

Ställ in storleken på knapphålet med hjälp av graderingen på pressarfotsskalan. En gradering på pressarfotets skala är lika med 5 mm (ca 3/16 tum).

Lägg ihop diametern och tjockleken på knappen. Ställ in plåten på det beräknade värdet.

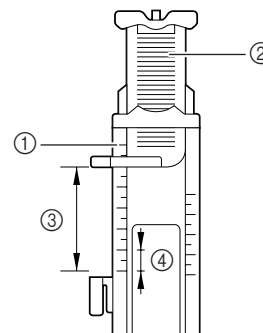

- ① Pressarfotsskala
- ② Knapphållarplåt
- ③ Diameter + tjocklek
- ④ 5 mm (ca 3/16 tum)

**Anmärkning**

T.ex.: För en knapp med en diameter på 15 mm (ca 9/16 tum) och en tjocklek på 10 mm (ca 3/8 tum) ska skalan ställas in på 25 mm (ca 1 tum).

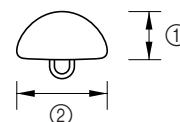

- ① 10 mm (ca 3/16 tum)
- ② 15 mm (ca 9/16 tum)



3

Nyttosömmar



## Fyrastegs knapphål

Du kan sy 4-stegs knapphål med en kombination av följande fyra sömmar. Du kan sy vilken knapphåls-längd som helst när du syr 4-stegs knapphål. 4-stegs knapphål är ett bra alternativ när man sätter fast stora knappar.



### Obs!

När du ändrar söminställningarna för knapphållets vänstra sida bör du kontrollera att alla inställningar stämmer överens.

Söm	Sömnamn	Pressar-fot	Applikationer	Sömbredd [mm (tum)]		Stygnlängd [mm (tum)]		Dubbelnål
				Auto.	Manuell	Auto.	Manuell	
4-16	4-stegs knapphål1		Vänster sida på 4-stegs knapphål	5,0 (7/32)	1,5–7,0 (1/16– 1/4)	0,4 (1/64)	0,2–1,0 (1/64–1/16)	NEJ
4-17	4-stegs knapphål 2		Träckling av 4-stegs knapphål	5,0 (7/32)	1,5–7,0 (1/16– 1/4)	0,4 (1/64)	0,2–1,0 (1/64–1/16)	NEJ
4-18	4-stegs knapphål3		Höger sida på 4-stegs knapphål	5,0 (7/32)	1,5–7,0 (1/16– 1/4)	0,4 (1/64)	0,2–1,0 (1/64–1/16)	NEJ
4-19	4-stegs knapphål4		Träckling av 4-stegs knapphål	5,0 (7/32)	1,5–7,0 (1/16–1/4)	0,4 (1/64)	0,2–1,0 (1/64–1/16)	NEJ

Fyrastegs knapphål sys enligt nedan.

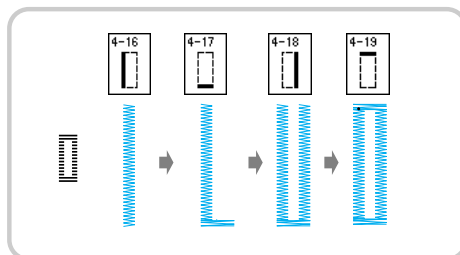

- 1 Använd krita för att markera knapphållets placering och längd på tyget.

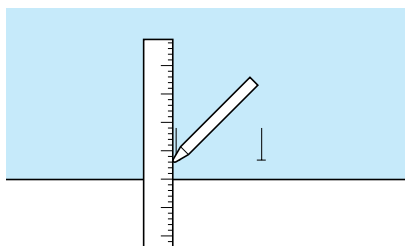

- 2 Sätt fast monogramfot "N" och välj söm



för att sy knapphållets vänstra sida.



- 3 Tryck på "start/stopp"-knappen för att börja sy.
- 4 Sy önskad längd för knapphållet och tryck på "start/stopp"-knappen igen.

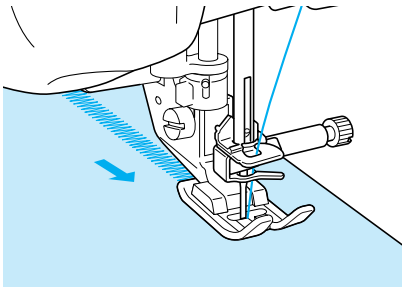

- 5 Välj söm  för att sy träcklingen och tryck på "start/stopp"-knappen.

→ Symaskinen stannar automatiskt när den har sytt träcklingen.

- 6 Välj söm  för att sy knapphållets högra sida och tryck på "start/stopp"-knappen för att börja sy.

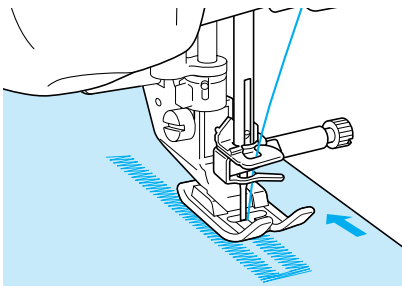

- 7 Sy knapphållets högra sida och tryck på "start/stopp"-knappen igen.

\* Sy knapphållets högra sida i samma längd som det vänstra.

- 8 Välj söm  för att sy träcklingen och tryck sedan på "start/stopp"-knappen.

→ Maskinen syr automatiskt träcklingen och stannar när träcklingen är klar.

- 9 Hög pressarfoten och ta bort tyget.
- 10 Se Sida 82 för att öppna knapphållet.





3

Nyttösömmar

## ■ Stoppning

Stoppningssömmarna är till för lagning och andra användningsområden.

Söm	Sömnamn	Pressarfot	Applikationer	Sömbredd [mm (tum)]		Stygnlängd [mm (tum)]		Dubbelnål
				Auto.	Manuell	Auto.	Manuell	
4-20	Stoppning		Stoppning av mellantjocka tyger	7,0 (1/4)	2,5-7,0 (3/32-1/4)	2,0 (1/16)	0,4-2,5 (1/64-1/16)	NEJ
4-21	Stoppning		Stoppning av tunga tyger	7,0 (1/4)	2,5-7,0 (3/32-1/4)	2,0 (1/16)	0,4-2,5 (1/64-1/16)	NEJ

Stoppningen går till så att man syr från pressarfotets framdel och bakåt, enligt nedan.

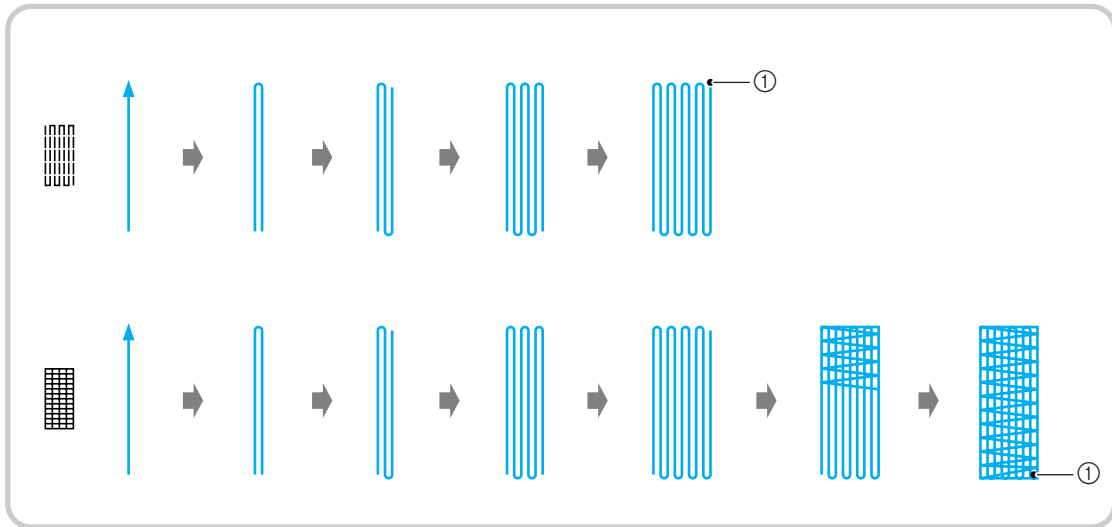

① Förstärkta stygn

- 1 Välj en söm och sätt på knappålsfot "A".
- 2 Ställ in skalan på önskad stoppningslängd.

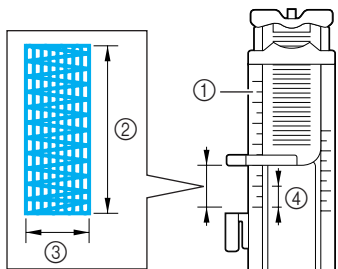

- ① Pressarfotsskala
- ② Beräknad längd
- ③ Bredd 7 mm (ca 1/4 tum)
- ④ 5 mm (ca 3/16 tum)



### Anmärkning

Den längsta stoppningslängden är 28 mm (ca 1 1/16 tum).

- 3 Kontrollera att nålen går ner i tyget vid önskat läge och sänk ned pressarfoten. Kontrollera att övertråden passerar under knappålsfoten.

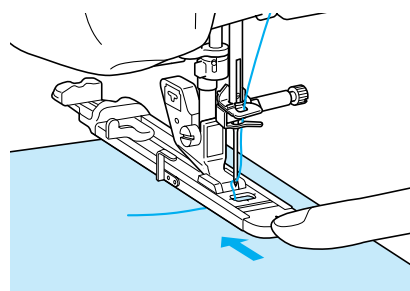

### Obs!

- Dra tråden under pressarfoten.
- Ställ pressarfoten så att det inte finns något gap bakom den del som är markerad med "A" (det skuggade området i illustrationen nedan). Om det finns ett gap blir stoppningsens storlek inte korrekt.

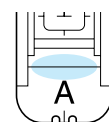

- 4** Sänk knapphålsfotspaken så att den placeras bakom metallfästet på knapphålsfoten.

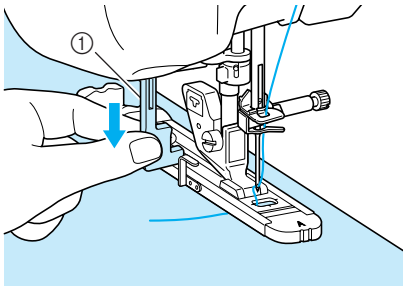

① Knapphålsfotspak

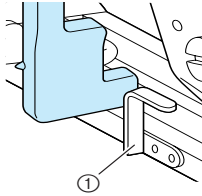

① Metallfäste

- 5** Håll lätt i övertrådens ände och tryck sedan på "start/stopp"-knappen för att starta maskinen.

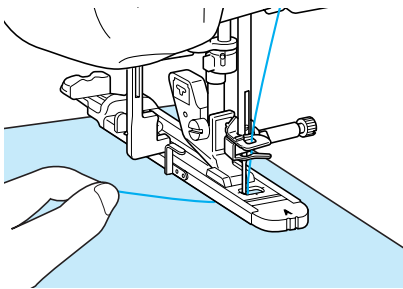

→ När knapphållet är färdigt, syr maskinen automatiskt några förstärkta stygn. Därefter stannar den.



#### Anmärkning

Om automatisk tråдавklippning har slagits på innan du börjar sy klipps båda trådarna av automatiskt efter att de förstärkta stygnen har sytts. Öka stygnlängden om tyget inte matas fram, om det till exempel är för tjockt.





3

Nyttosömmar

## Stoppning som skydd mot slitage

Använd stoppning för att förstärka delar som slits, som t. ex. kanterna på en ficka.

Söm	Sömnamn	Pressarfot	Applikationer	Sömbredd [mm (tum)]		Stygnlängd [mm (tum)]		Dubbelnål
				Auto.	Manuell	Auto.	Manuell	
	Träckling		Stoppning vid ficköppning m. m.	2,0 (1/16)	1,0–3,0 (1/16–1/8)	0,4 (1/64)	0,3–1,0 (1/64–1/16)	NEJ

1 Välj .

2 Fäst knapphålsfoten "A" i maskinen och ställ in skalan på önskad stygnlängd för träcklingen.

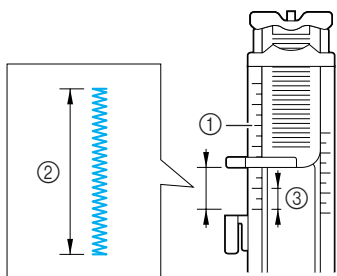

- ① Pressarfotsskala
- ② Beräknad längd
- ③ 5 mm (ca 3/16 tum)



### Anmärkning

Träckelstygn kan bli mellan 5 mm (ca 3/16 tum) och 28 mm (ca 1 1/16 tum). Träckelstygn är vanligtvis mellan 5 mm (ca 3/16 tum) och 10 mm (ca 3/8 tum).

3 Placera tyget så att fickan rör sig mot dig medan du syr.

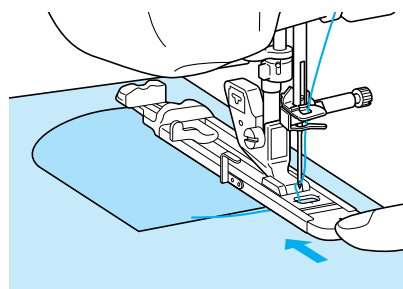

### Obs!

- Dra tråden under pressarfoten.
- Dra knapphålsfotens yttre ram bakåt så långt som möjligt, så som det visas på illustrationen, och se till att det inte finns något gap bakom den fotdel som är markerad med "A". Om knapphålsfoten inte förs tillbaka så långt som möjligt, sys inte träcklingen i rätt storlek.

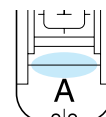

4 Kontrollera först nålens nedgångsläge på tyget och sänk sedan pressarfoten.

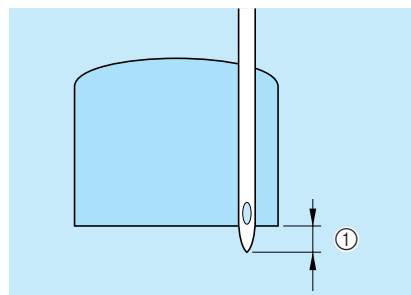

- ① 2 mm (ca 1/16 tum)

- 5** Sänk knapphålsfotspaken så att den placeras bakom metallfästet på knapphålsfoten.

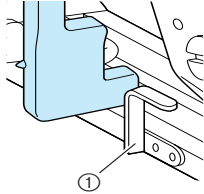
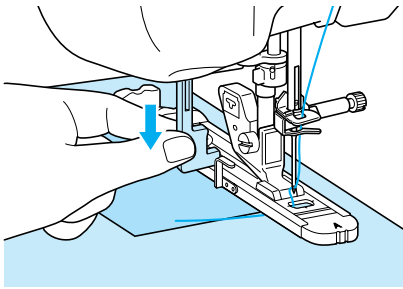

- ① Metallfäste

- 6** Håll lätt i övertrådsänden och börja sy.

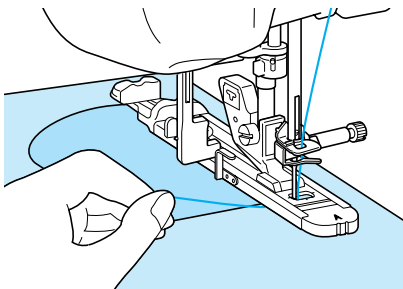

→ När du sytt färdigt, syr maskinen några förstärka stygn och stannar sedan automatiskt.

## ■ Stoppling av tjocka tyger

Placera en vikt tygbit eller en bit kartong bredvid tyget under knapphålsfoten för enklare matning av tyget.

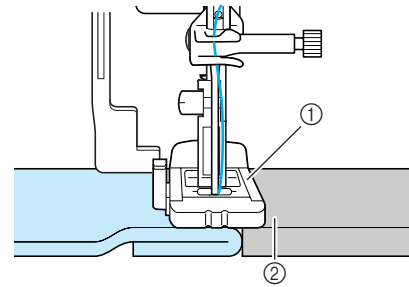

- ① Pressarfot  
② Tjockt papper

### Anmärkning

Om automatisk trådklippning har slagits på innan du börjar sy klipps båda trådarna av automatiskt efter att de förstärkta stygnen har sytts. Öka stygnlängden om tyget inte matas fram, om det till exempel är för tjockt.





3

Nyttosömmar

## Sömnad av knappar



Du kan sy på knappar med maskinen.  
Knappar med två eller fyra hål kan sys på.

Söm	Sömnamn	Pressarfot	Applikationer	Sömbredd [mm (tum)]		Stygnlängd [mm (tum)]		Dubbelnål
				Auto.	Manuell	Auto.	Manuell	
4-23 	Sömnad av knappar		Sömnad av knappar	3,5 (1/8)	2,5–4,5 (3/32–3/16)	—	—	NEJ



### Obs!

- Använd inte den automatiska funktionen för trådvklippning när du syr i knappar. Den medför nämligen att du förlorar trådändarna.

- Välj .
- Lyft upp pressarfoten och ta loss arbetsbordet.
- Sänk matarlägesomkopplaren till  för att sänka matarna.

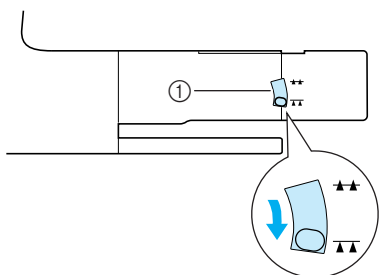

① Matarlägesomkopplare

- Fäst knappfoten "M" i maskinen och skjut knappen längs metallplåten och in i knappfoten. Sänk pressarfoten.

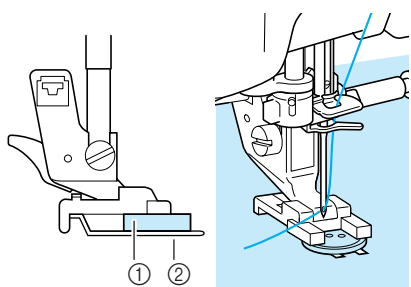

① Knapp  
② Metallplåt

- Vrid på handhjulet för att kontrollera att nålen går genom hålen i knappen på rätt sätt.

- \* Om nålen inte når hålen på vänster sida får du justera stygnbredden.
- \* Upprepa proceduren för att fästa knappen ännu bättre.

- Håll lätt i övertrådsänden och börja sy.

→ När knappen har sytts fast, stannar maskinen automatiskt.

### ! VAR FÖRSIKTIG

Var noga med att nålen inte slår i knappen medan du syr. Nålen kan gå av och orsaka skador.

- Dra i undertrådsänden från den aviga sidan på tyget så att övertråden dras genom tyget till den aviga sidan. Knyt de två trådändarna och klipp av ändarna.

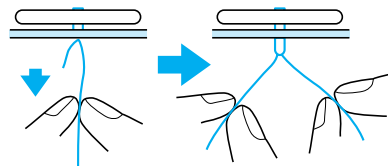

## ■ Sömnad av knappar med fyra hål

Sy först genom de två hål som är närmast dig. Lyft sedan upp pressarfoten och flytta på tyget så att nålen går igenom de två andra hålen. Sy dem på samma sätt.

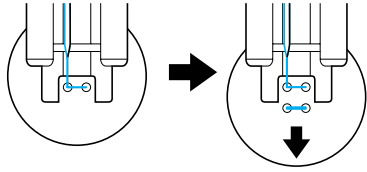

## ■ Förstärkt knappfäste

- 1 Dra spaken för förstärkt knappfäste mot dig innan du börjar sy.

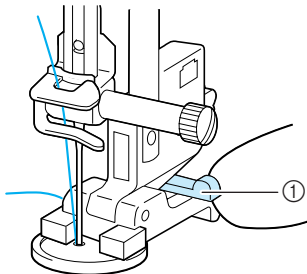

① Spak för förstärkt knappfäste

- 2 Dra de båda övertrådsändarna mellan knappen och tyget, linda dem runt knappfästet och knyt dem ordentligt.

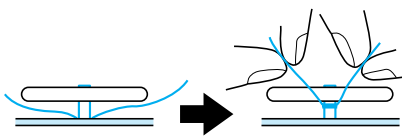

- 3 Knyt undertrådsändarna på den aviga sidan vid början och slutet av sömnaden.



**Obs!**

- Kom ihåg att skjuta matarlägesomkopplaren till ursprungsläget när du har sytt fast knappen.

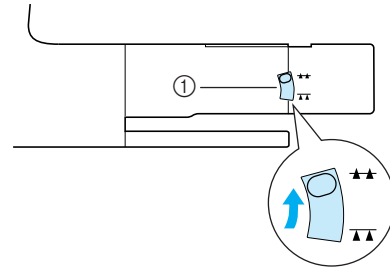

① Matarlägesomkopplare



3

Nyttosömmar



# Öglor

Den här sömmen kan användas för att göra hål i bälten och för andra liknande applikationer.

Söm	Sömnamn	Pressarfot	Applikationer	Sömbredd [mm (tum)]		Stygnlängd [mm (tum)]		Dubbelnål
				Auto.	Manuell	Auto.	Manuell	
4-24 	Öglor		Söm för att göra öglor, hål i bälten och liknande.	7,0 (1/4)	7,0 6,0 5,0 (1/4 15/64 3/16)	7,0 (1/4)	7,0 6,0 5,0 (1/4 15/64 3/16)	NEJ
4-25 	Stjärnögla		För sömnad av stjärnformade öglor eller hål.	—	—	—	—	NEJ

1 Välj eller .

2 Använd i antingen stygnbreddsdisplayen eller stygnlängdsdisplayen för att välja storlek på öglan.

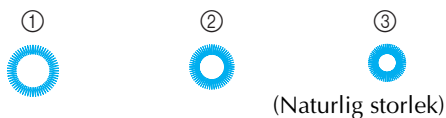
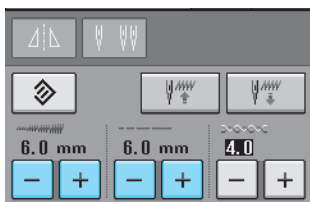

- ① Stor 7 mm (ca 1/4 tum)
- ② Mellan 6 mm (ca 15/64 tum)
- ③ Liten 5 mm (ca 3/16 tum)



**Obs!**

Endast en storlek finns tillgänglig för .

3 Sätt fast monogramfot "N" och vrid på handhjulet för att kontrollera nålens nedgångsläge.

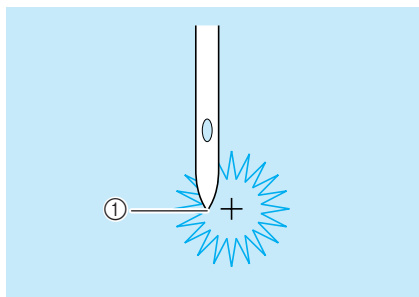

- ① Nålens nedgångsläge

4 Sänk pressarfotslyftaren och börja sy.

→ När du sytt färdigt, syr maskinen några förstärkta stygn och stannar sedan automatiskt.



**Obs!**

Om sömmen blir dålig kan du göra justeringar (se sida 103).

5 Använd en hålstans för att göra ett hål i mitten på sömmen.

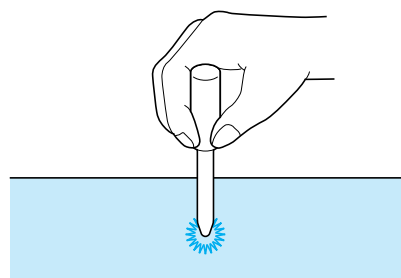

## Sömnad för olika riktningar (raksöm och sicksack)

Använd dessa sömmar för att sätta fast märken eller emblem på byxben, skjortärmar osv.

- 1 Ta bort arbetsbordet för att få tillgång till friarmsfunktionen.

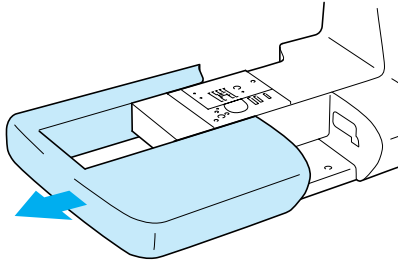

### Anmärkning

För friarmen genom en rörformad tygdel och sy sedan i den ordning som visas i illustrationen.

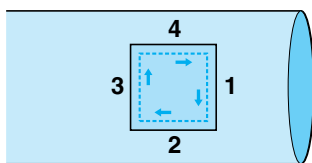

- 2 Välj  och sätt på monogramfot "N".

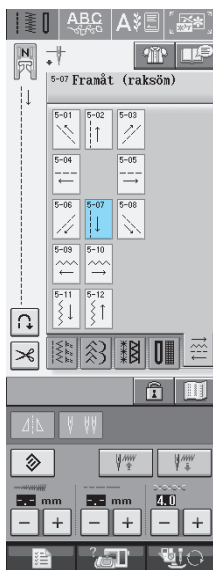

### Anmärkning

Se "TABELL ÖVER SÖMINSTÄLLNINGAR" i slutet av den här bruksanvisningen för mer information om varje söm.

- 3 Placera nålen i tyget vid startläget och sy söm "1" så som det visas.

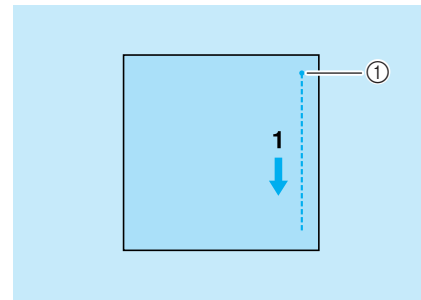

- 1 Startläge

- 4 Välj  och sy söm "2" så som det visas.

\* Tyget kommer att flytta sig i sidled så styr det med handen så att sömmen blir rak.

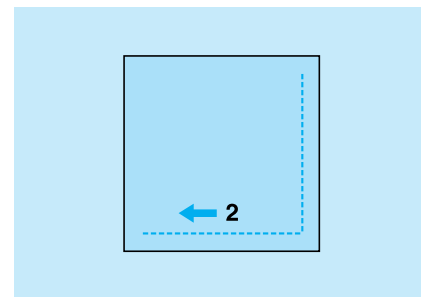

- 5 Välj  och sy söm "3" så som det visas.

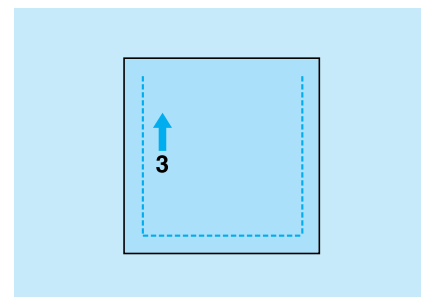

→ Tyget matas framåt när du syr bakåt.

- 6 Välj  och sy söm "4" så som det visas.

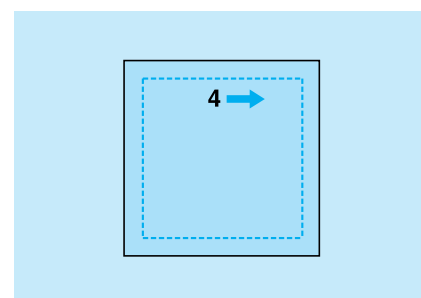

→ Sömmen ansluts till startläget för söm 1.



3

Nyttosömmar

## Sömnad av blixtlås

### Centrerat blixtlås

Används på väskor och liknande.

1 Välj 1-03.

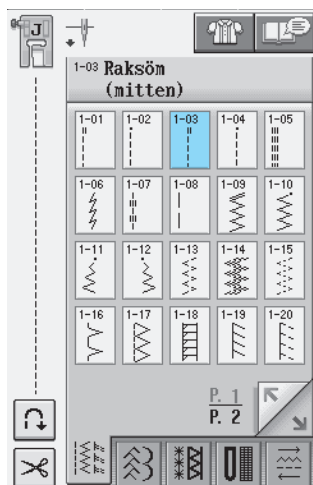

#### Anmärkning

- Se "TABELL ÖVER SÖMINSTÄLLNINGAR" i slutet av den här bruksanvisningen för mer information om varje söm.

#### Obs!

- Kontrollera att du syr med det mittersta nålläget.

2 Fäst pressarfoten "J" och sy några raka stygn mot blixtlåsöppningen. Gå över till träckling (se sida 56) och sy uppåt.

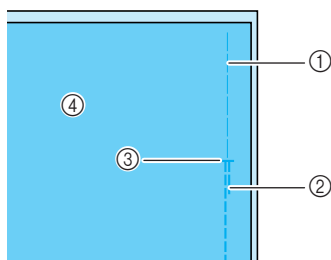

- ① Träckelstygn
- ② Backstygn
- ③ Ände på blixtlåsöppning
- ④ Avigsida

3 Pressa sömmen i blixtlåsöppningen öppen och fäst blixtlåset med träckelstygn i mitten på varje sida av blixtlåset.

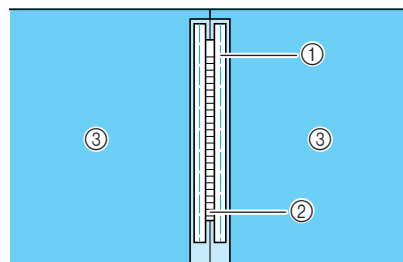

- ① Träckelstygn
- ② Blixtlås
- ③ Avigsida

4 Ta bort pressarfoten "J" från maskinen. Rikta in den högra sidan på stiftet på blixtlåsfoten "I" med pressarfotshållaren och fäst blixtlåsfoten.

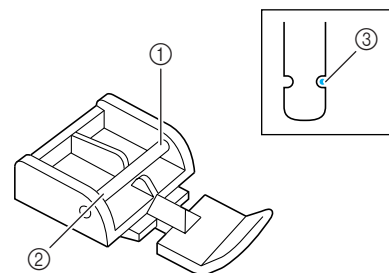

- ① Höger
- ② Vänster
- ③ Nålens nedgångsläge

### ! VAR FÖRSIKTIG

- Var noga med att använda raksöm med det mittersta nålläget valt tillsammans med blixtlåsfot "I". Vrid på handhjulet för att säkerställa att nålen inte slår i pressarfoten. Om en annan söm väljs kommer nålen att slå i pressarfoten, vilket kan medföra att nålen går av och eventuellt orsakar skador.

5 Sy 7 till 10 mm (ca 1/4 to 3/8 tum) från sömmen mot tygets kant. Sprätta bort träckeltråden.

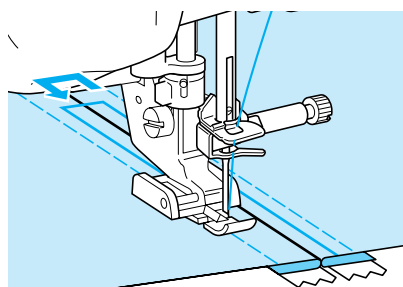

**! VAR FÖRSIKTIG**

Var noga med att nålen inte slår i blyxtlåset medan du syr. Om nålen slår i pressarfoten kan nålen gå av och orsaka skador.

**■ Sömnad av sidoblyxtlås**

Sidoblyxtlås används i kjolar och klänningar.

**1** Välj .

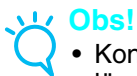
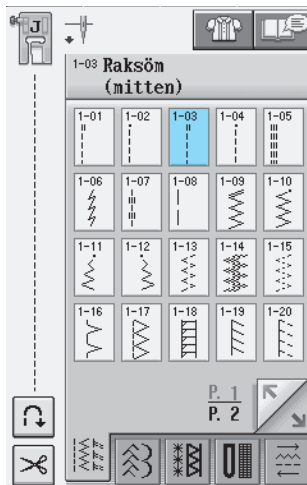
**Obs!**

- Kontrollera att du syr med det mittersta nålläget.

**2** Fäst pressarfoten "J" och sy några raka stygn mot blyxtlåsöppningen. Gå över till träckelstygn och sy uppåt.

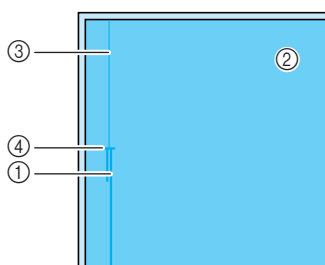

- ① Backstygn
- ② Tygets avigsida
- ③ Träckelstygn
- ④ Ände på blyxtlåsöppning

**3** Pressa upp sömmen i blyxtlåsöppningen öppen och rikta in den vikta fällen längs stiftet i blyxtlåset, men lämna 3 mm (ca 1/8 tum) sömsmån.

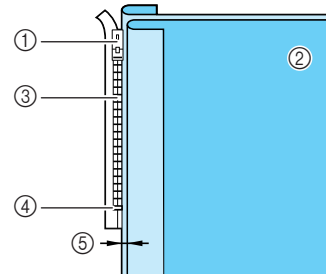

- ① Blyxtlåshake
- ② Tygets avigsida
- ③ Blyxtlåsets tänder
- ④ Ände på blyxtlåsöppning
- ⑤ 3 mm (ca 1/8 tum)

**4** Ta bort pressarfoten "J" från maskinen.

**5** Rikta in den högra sidan på stiftet i blyxtlåsfoten "I" med pressarfotshållaren och sätt på pressarfoten.

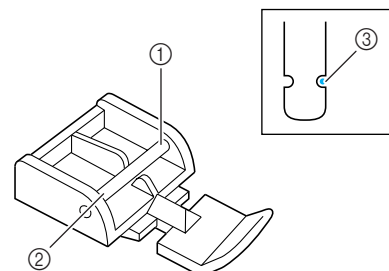

- ① Höger
- ② Vänster
- ③ Nålens nedgångsläge

**! VAR FÖRSIKTIG**

Var noga med att använda raksöm med det mittersta nålläget valt tillsammans med blyxtlåsfot "I". Vrid på handhjulet för att säkerställa att nålen inte slår i pressarfoten. Om en annan söm väljs kommer nålen att slå i pressarfoten, vilket kan medföra att nålen går av och eventuellt orsakar skador.



3

Nyttosömmar

- 6 Placera pressarfoten på 3 mm sömsmånen (ca 1/8 tum).
- 7 Börja sy från blixtlåsändan mot blixtlåsöppningen och sy tills avståndet till tygkanten är ca 50 mm (ca 2 tum). Stanna maskinen.
- 8 Dra ned blixtlåshaken och fortsätt sy till tygkanten.

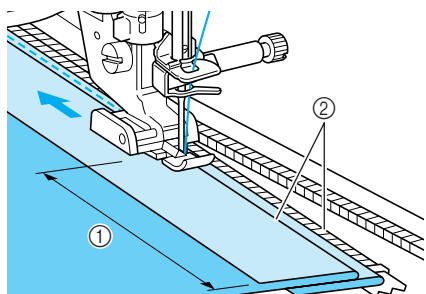

- 1 50 mm (ca 2 tum)
- 2 3 mm (ca 1/8 tum)

### ! VAR FÖRSIKTIG

Var noga med att nålen inte slår i blixtlåset medan du syr. Om nålen slår i pressarfoten kan nålen gå av och orsaka skador.

- 9 Stäng blixtlåset, vänd på tyget och sy ett tråckelstyg.

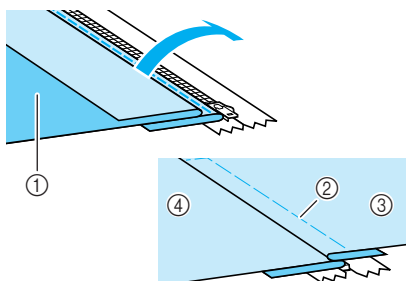

- 1 Kjolens framstycke (avigsida)
- 2 Tråckelstyg
- 3 Kjolens framstycke (rätsida)
- 4 Kjolens bakstycke (rätsida)

- 10 Ta loss pressarfoten och fäst den igen så att den vänstra sidan på stiftet på blixtlåsfoten vidrör pressarfotshållaren.

\* När du syr fast den vänstra sidan på blixtlåset, ska nålen gå ned på blixtlåsfotens högra sida. När du syr fast den högra sidan på blixtlåset, ska nålen gå ned på blixtlåsfotens vänstra sida.

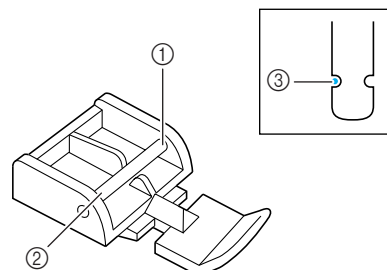

- 1 Höger
- 2 Vänster
- 3 Nålens nedgångsläge

- 11 Placera tyget så att den vänstra kanten på blixtlåsfoten vidrör kanten på blixtlåsstiften.

- 12 Sy några backstyggn upp till på blixtlåset och fortsätt sy.

- 13 Stanna ca 50 mm (ca 2 tum) från tygkanten, låt nålen vara kvar i tyget och sprätta bort tråckeltråden.

- 14 Öppna blixtlåset och sy resten av sömmen.

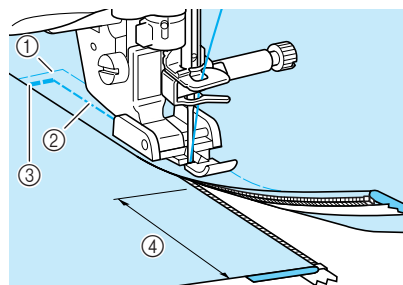

- 1 Tråckelstyg
- 2 7 till 10 mm (ca 1/4 till 3/8 tum)
- 3 Backstyg
- 4 50 mm (ca 2 tum)



# Kapitel 4

## Monogram/dekorativa sömmar

VÄLJA SÖMMAR .....	98
■ Skärmbilder för sömval.....	99
Välja dekorativa sömmar/dekorativa sömmar på 7 mm/satinsömmar/ satinsömmar på 7 mm/korsstygn/dekorativa nytösömmar .....	100
Bokstavstecken .....	100
■ Radera tecken.....	101
SY SÖMMAR .....	102
Sy attraktiva avslutningar.....	102
Grundläggande sömnad .....	102
Göra justeringar.....	103
REDIGERA SÖMMAR .....	105
■ Knappfunktioner .....	105
Ändra storleken .....	106
Ändra längden (endast för satinsömmar på 7 mm).....	107
Skapa en vertikal spegelvänd bild .....	107
Skapa en horisontell spegelvänd bild .....	107
Sy en upprepad söm.....	107
Ändra trådtäthet (endast för satinsömmar) .....	108
Kontrollera bilden.....	108
KOMBINERA SÖMMAR .....	110
Innan du skapar en kombination.....	110
Kombinera olika sömmar .....	110
Kombinera små och stora sömmar .....	112
Kombinera horisontella spegelvända sömmar .....	112
Kombinera sömmar av olika längd .....	113
Göra stegsömmar (endast för satinsömmar på 7 mm).....	114
■ Fler exempel.....	115
ANVÄNDA MINNESFUNKTIONEN .....	116
Försiktighetsåtgärder för sömdata.....	116
■ Sömtyper som kan användas.....	116
■ Typer av USB-enheter/-media som kan användas.....	116
■ Datorer och operativsystem med följande specifikationer kan användas.....	116
■ Försiktighetsåtgärder vid användning av dator för att skapa och spara data.....	116
■ Varumärken.....	117
Spara sömmar i maskinminnet .....	118
■ Om minnet är fullt.....	118
Spara sömmar på USB-media (finns i fackhandeln).....	120
Spara sömmar på datorn .....	121
Hämta sömmar från maskinminnet.....	122
Hämta från USB-media.....	123
Hämta från datorn .....	124

# VÄLJA SÖMMAR

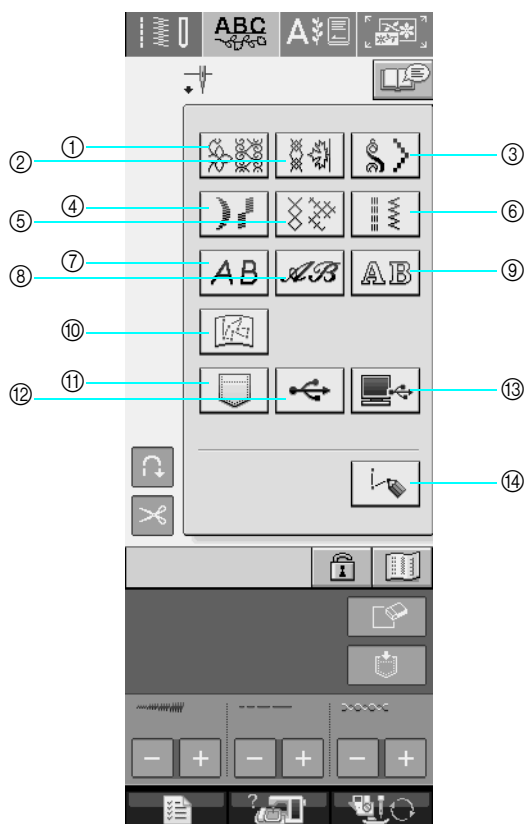

Tryck på  för att visa skärmen nedan.



- ① Dekorativa sömmar
- ② Dekorativa sömmar på 7 mm. Du kan ställa in stygnens bredd och längd.
- ③ Satinsömmar
- ④ Satinsömmar på 7 mm. Du kan ställa in stygnens bredd och längd.
- ⑤ Korsstyg
- ⑥ Dekorativa nyttosömmar
- ⑦ Bokstavstecken (gotiskt teckensnitt)
- ⑧ Bokstavstecken (skrivstil)
- ⑨ Bokstavstecken (fet stil)
- ⑩ Sömmarna sparas i "MY CUSTOM STITCH™ (MIN EGEN SÖM)" (se sida 208).
- ⑪ Mönster som är sparade i maskinminnet (se sida 122)
- ⑫ Mönster som är sparade i USB-media (se sida 123)
- ⑬ Mönster som är sparade i datorn (se sida 124)
- ⑭ Tryck på den här knappen för att skapa dina egna sömmar med funktionen "MY CUSTOM-STITCH™ (MIN EGEN SÖM)" (se sida 202).



## Obs!

- Om skärmen är låst () , kan du låsa upp den genom att trycka på  . När skärmen är låst kan inga andra knappar användas.

## ■ Skärmbilder för sömval

Det finns nio olika monogram/dekorativa sömmar.  betyder att det finns fler än en skärmbild för sömval för den kategorin.

**Dekorativa sömmar på 7 mm**

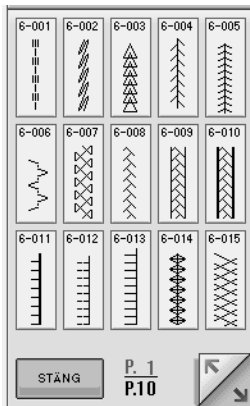

**Dekorativa sömmar på 7 mm**

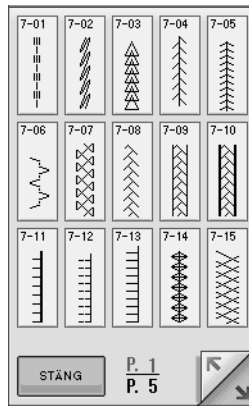

**Satinsömmar**

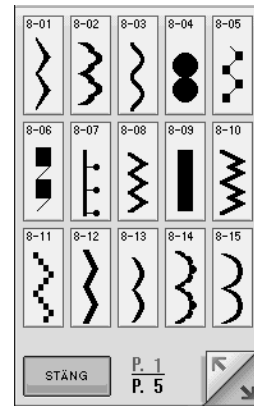

**Satinsömmar på 7 mm**

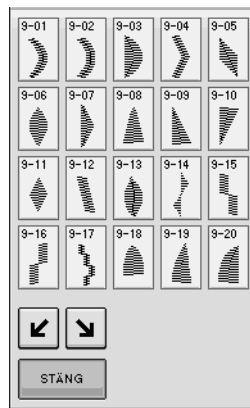

**Korsstyggn**

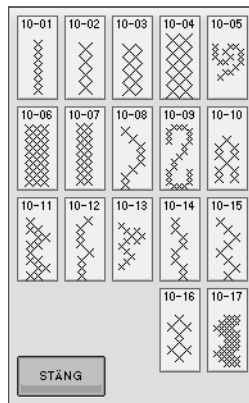

**Dekorativa nyttosömmar**

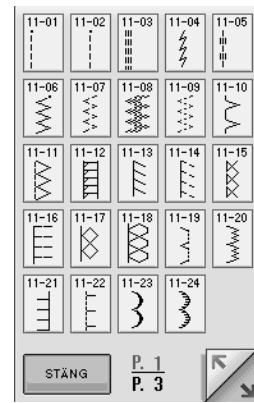

**Bokstavstecken  
(gotiskt teckensnitt)**

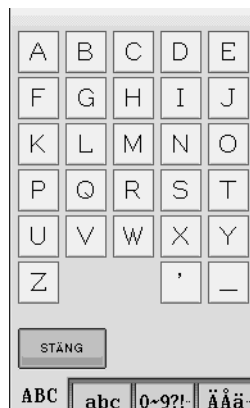

**Bokstavstecken  
(skrivstil)**

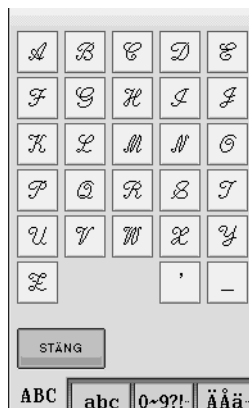

**Bokstavstecken  
(fet stil)**

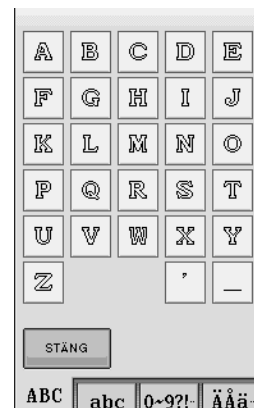



4

Monogram/dekorativa sömmar



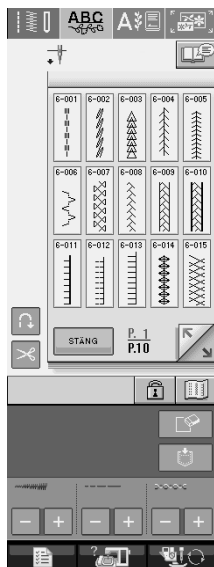

## Välja dekorativa sömmar/ dekorativa sömmar på 7 mm/ satinsömmar/satinsömmar på 7 mm/korsstyggn/dekorativa nyttosömmar

- 1 Välj kategorin för den söm du vill sy.
- 2 Tryck på knappen för den söm du vill sy.
  - \* Tryck på  för att visa nästa sida.
  - \* Tryck på  för att visa föregående sida.
  - \* För att välja en annan sömtyp, tryck på  .  
När den aktuella sömmen har raderats kan du välja den nya sömmen.





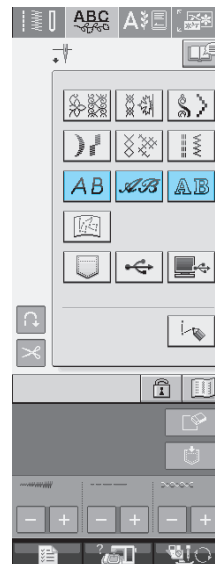

→ Den valda sömmen visas.

## Bokstavstecken

- 1 Tryck på ,  eller  för att välja ett teckensnitt.



- 2 Tryck på , ,  eller  för att ändra skärmbilden för val och ange därefter de tecken som du vill sy.
  - \* Tryck på  om du vill fortsätta att mata in tecken men av ett annat teckensnitt och upprepa därefter proceduren från steg 1.



### Anmärkning

Det finns tre teckensnitt att välja mellan för att sy bokstavstecken.

## ■ Radera tecken

- 1 Tryck på  för att radera det sista tecknet.



### Anmärkning

Tecknen raderas ett och ett. Det sist angivna tecknet tas bort först.

- 2 Välj rätt tecken.



4

Monogram/dekorativa sömmar

# SY SÖMMAR

## Sy attraktiva avslutningar

Kontrollera att du använder rätt kombination av tyg, nål och tråd i tabellen nedan för att få attraktiva resultat när du syr monogram/dekorativa sömmar.



### Obs!

- Det finns även andra faktorer som påverkar resultatet, som tygets tjocklek, styvnads materialet m.m. Därför bör du alltid sy några provstygn innan du börjar arbeta.
- Vid sömnad av satinsömmar kan det hända att stygnen krymper eller blir hoptryckta, så var noga med att använda styvnads material.
- Styr tyget med handen så att det matas rakt och jämnt medan du syr.

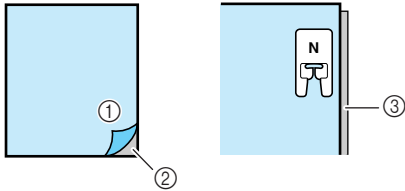
Tyg	När du syr på elastiskt tyg, tunna tyger eller grovvävd tyger, använd ett styvnadsark. Om du inte vill göra det, lägg tyget på ett tunt papper som t. ex. ett genomskinligt kalkerpapper. 
Tråd	nr 50 – nr 60
Nål	För tunt, vanligt eller elastiskt tyg: den guldfärgade kulspetsnålen För tungt tyg: symaskinsnålen 90/14 för hemmabruk
Pressarfot	Monogramfot "N". Andra pressarfötter kan ge sämre resultat.

## Grundläggande sömnad

- 1 Välj en söm.
- 2 Sätt på monogramfot "N".
- 3 Placera tyget under pressarfoten, dra ut övertråden åt sidan och sänk ned pressarfoten.

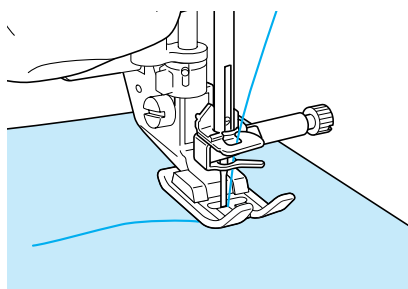

- 4 Tryck på "start/stopp"-knappen för att börja sy.

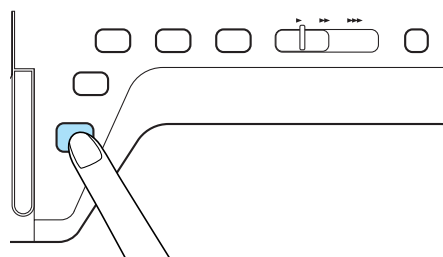

### ! VAR FÖRSIKTIG

- Om stygnen blir hoptryckta när du syr en satinsöm på 7 mm kan du öka stygnlängden. Om du fortsätter att sy när stygnen blir hoptryckta kan nålen böjas eller gå av (se "Ställa in stygnlängden" på sida 42).

**Anmärkning**

Om du drar eller skjuter på tyget medan du syr, kan det hända att stygnen inte formas som det var tänkt. De kan också, beroende på sömmen, hända att tyget rör sig åt vänster eller höger eller framåt och bakåt. Styr tyget med handen så att det matas rakt och jämnt medan du syr.

**5** Tryck på "start/stopp"-knappen för att sluta sy.

**6** Tryck på knappen för "förstärkta stygn bakåt/framåt" för att sy förstärkta stygn.

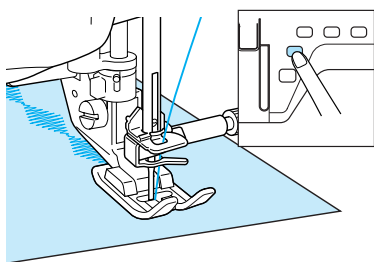
**Anmärkning**

- Vid sömnad av monogram syr maskinen automatiskt förstärkta stygn i början och i slutet av varje tecken.

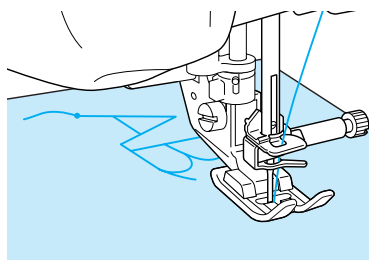

- Klipp av överflödigt tråd när du slutat sy.

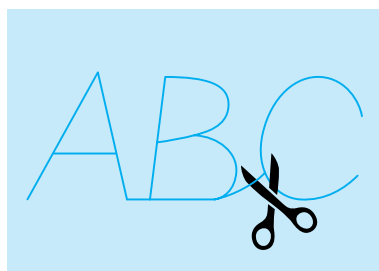
**Obs!**

- När du syr vissa sömmar kommer nålen att stanna i det upphöjda läget medan tyget matas, vilket beror på nålstängens separeringsmekanism. Vid sådana tillfällen hörs ett klickande ljud som skiljer sig från det ljud som avges under sömnad. Detta ljud är normalt och inte tecken på att något är fel.

**Göra justeringar**

Sömmen kan ibland bli dålig beroende på typen eller tjockleken på tyget, styvnads materialet, syhastigheten osv. Om resultatet inte blir bra kan du sy några provstygn under samma förhållanden och justera sömmen enligt anvisningarna nedan. Om sömmen fortfarande inte blir bra trots att du

gjort justeringar baserat på mönster  måste du justera varje söm separat.

**1** Tryck på  och välj  på sida 10.

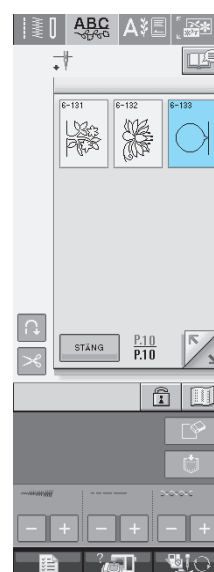

**2** Sätt på monogramfot "N" och sy sömmen.

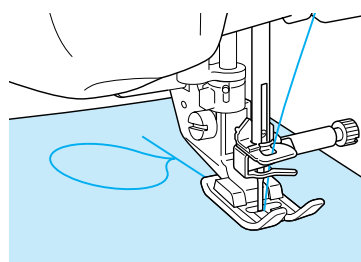

**3** Jämför sömmen med den som visas i illustrationen nedan.

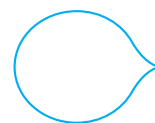

4

Monogram/dekorativa sömmar

**4** Tryck på  på skärmbilden FINE  
ADJUST VERTI eller HORIZ.



\* Om sömmen är hoptryckt:

Tryck på  på skärmbilden FINE ADJUST VERTI.

→ Det visade värdet ökar varje gång du trycker på knappen och sömmen blir längre.

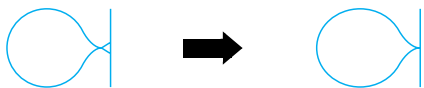

\* Om det finns tomrum i sömmen:

Tryck på  på skärmbilden FINE ADJUST VERTI.

→ Det visade värdet minskar varje gång du trycker på knappen och sömmen blir kortare.



\* Om sömmen lutar åt vänster:

Tryck på  på skärmbilden FINE ADJUST HORIZ.

→ Det visade värdet ökar varje gång du trycker på knappen och sömmen flyttas åt höger.

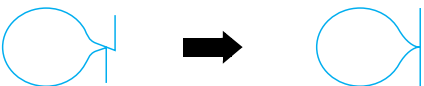

\* Om sömmen lutar åt höger:

Tryck på  på skärmbilden FINE ADJUST HORIZ.

→ Det visade värdet minskar varje gång du trycker på knappen och sömmen flyttas åt vänster.

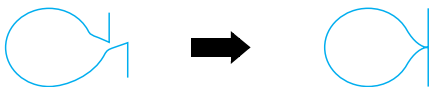

**5** Sy sömmen igen.

\* Om sömmen fortfarande inte blir bra kan du göra ytterligare justeringar. Fortsätt att göra justeringar tills sömmen ser ut som den ska.



**Anmärkning**

Du kan se med skärmbild för inställningar.

**6** Tryck på  för att återgå till den ursprungliga skärmen.

# REDIGERA SÖMMAR

## Knappfunktioner

Med redigeringsfunktionerna kan du skapa precis det utseende som du önskar. Du kan göra sömmarna större eller mindre, göra dem spegelvända osv.



**Obs!**



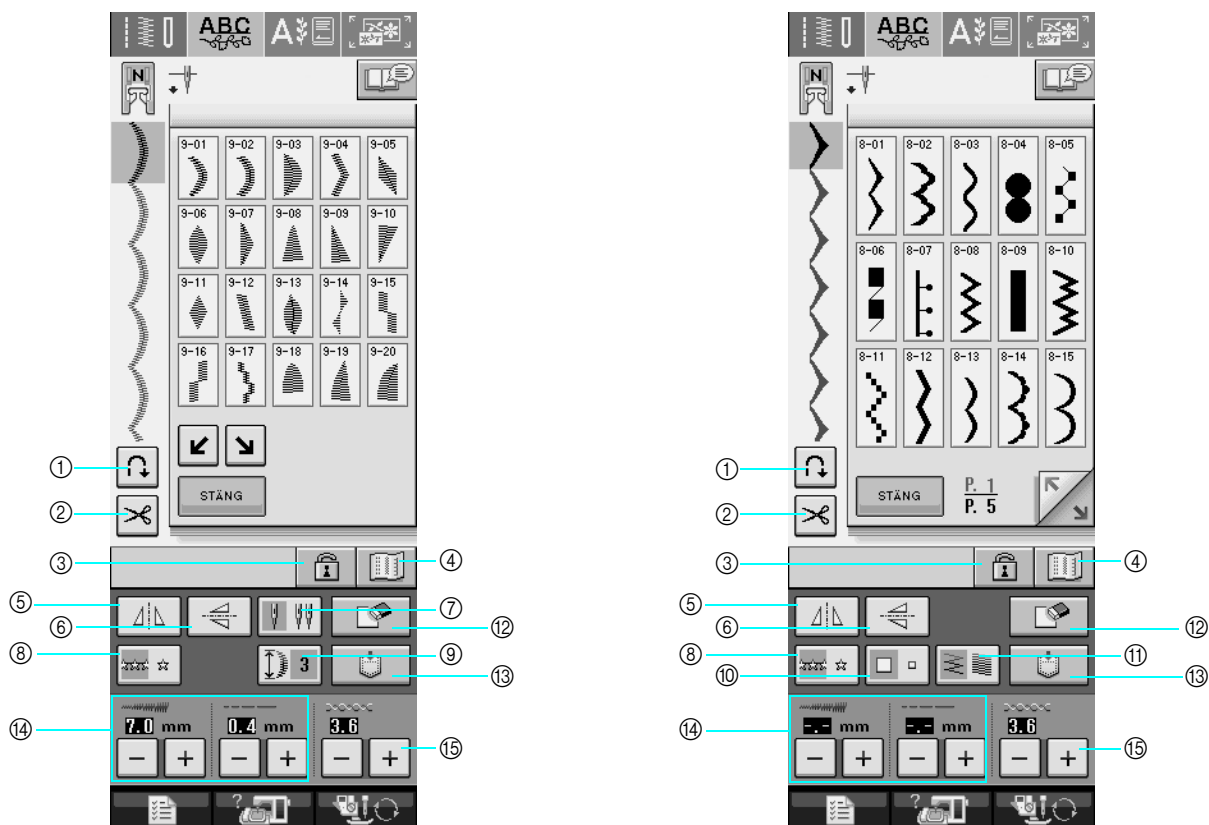





- Vissa redigeringsfunktioner kan inte användas med vissa sömmar. Endast de visade knapparnas funktioner finns tillgängliga när du har valt en söm.



4

Monogram/dekorativa sömmar

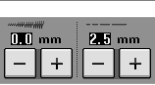
Nr	Display	Knappnamn	Förklaring	Sida
①		Knapp för automatiska förstärkta stygn bakåt/framåt	Tryck på den här knappen för att slå på läget för automatisk förstärkningssöm.	44
②		Knapp för automatisk trådavklippning	Tryck på den här knappen för att slå på läget för automatisk trådavklippning.	45
③		Knapp för skärmlås	Tryck på den här knappen för att låsa skärmen. När skärmen är låst är de olika inställningarna, t.ex. stygnbredd och stygnlängd, låsta och kan inte ändras. Tryck på den här knappen igen för att häva låset för inställningarna.	46
④		Bildknapp	Tryck på den här knappen för att kontrollera stora kombinationsmönster.	108
⑤		Knapp för horisontell spegelvändning	Efter att du har valt söm, kan du använda den här knappen för att skapa en horisontell spegelvänd bild av den valda sömmen.	107
⑥		Knapp för vertikal spegelvändning	Efter att du har valt söm, kan du använda den här knappen för att skapa en vertikal spegelvänd bild av sömmen.	107
⑦		Knapp för nålläge (enkel/dubbel)	Tryck på den här knappen för att välja om du vill sy i enkelnål- eller dubbelnål-läge.	29

Nr	Display	Knappnamn	Förklaring	Sida
⑧		Knapp för enstaka söm/upprepad sömnad	Tryck på den här knappen för att sy ett enstaka stygn eller flera i följd.	107
⑨		Förlängningsknapp	Tryck på den här knappen när du har valt en satinsöm på 7 mm för att kunna välja mellan fem automatiska längdinställningar, utan att ändra inställningarna för sicksackens bredd eller stygnlängd.	107
⑩		Knapp för storleksval	Använd den här knappen för att välja storlek på sömmen (stor, liten).	106
⑪		Knapp för trådtäthet	Efter att du har valt söm, kan du använda den här knappen för att ändra sömmens trådtäthet.	108
⑫		Raderingsknapp	Om du begår ett misstag när du väljer en söm, kan du radera valet med den här knappen. Om du begår ett misstag när du kombinerar sömmar, kan du radera sömmar med den här knappen.	100, 101
⑬		Minnesknapp	Tryck på den här knappen för att spara sömkombinationer.	118-119
⑭		Knapp för stygnbredd och stygnlängd	Visar inställningarna för sicksackens stygnlängd och -bredd för den valda sömmen. Maskinen har standardinställningar.	42-43
⑮		Knapp för trådspänning	Visar inställningen av trådspänning för den valda sömmen. Maskinen har standardinställningar.	43

## Ändra storleken

Välj en söm och tryck på  för att ändra storleken på sömmen. Sömmen kommer att sys i den storlek som är markerad på knappen.



### Anmärkning

- Om du fortsätter att ange sömmar efter att du har ändrat storleken kommer även dessa sömmar att sys i den här storleken.
- Det går inte att ändra storleken på kombinerade sömmar när du väl har angivit sömmen.

### Sömmar i naturlig storlek



## Ändra längden (endast för satinsömmar på 7 mm)

Tryck på  när du har valt sömmar för att välja mellan fem automatiska längdinställningar, utan att ändra inställningarna för sicksackens bredd eller stygnlängd.

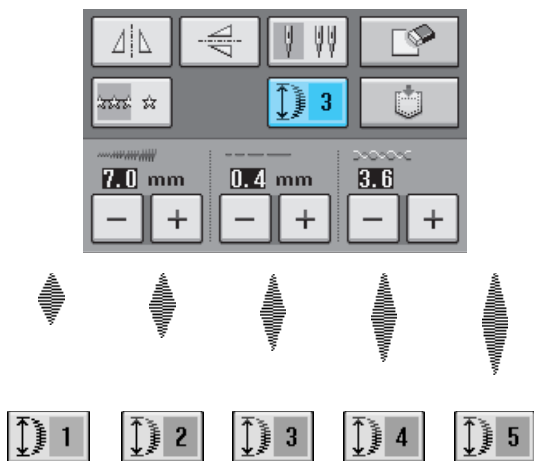

## Skapa en vertikal spegelvänd bild

Välj en söm och tryck sedan på  för att skapa en vertikal spegelvänd bild av sömmen.

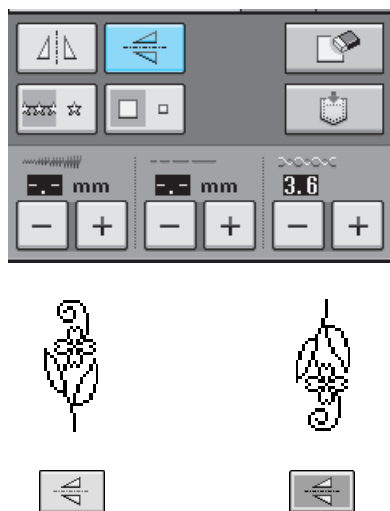

## Skapa en horisontell spegelvänd bild

Välj en söm och tryck sedan på  för att skapa en horisontell spegelvänd bild av sömmen.

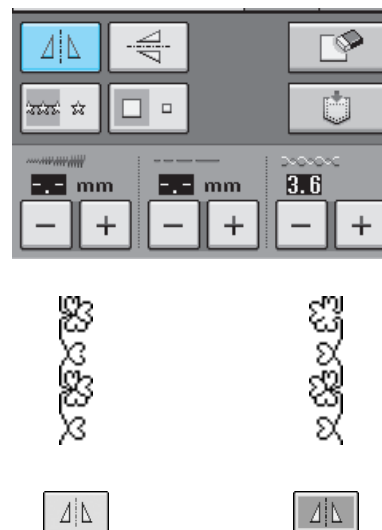

## Sy en upprepad söm

Tryck på  för att välja upprepad sömnad eller för att sy en enstaka söm.

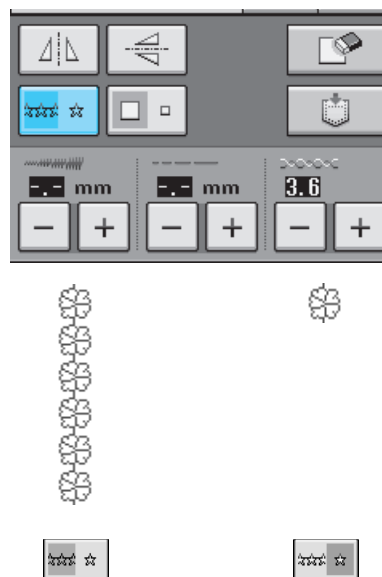

### Anmärkning

Tryck på knappen  medan du syr för att sy klart ett helt motiv under upprepad sömnad. Maskinen stannar automatiskt när motivet är färdigsytt.



4

Monogram/dekorativa sömmar



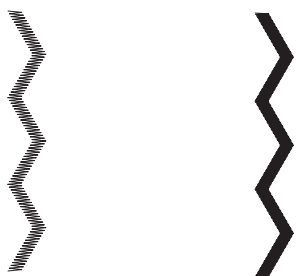
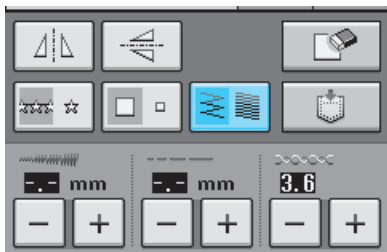

## Ändra trådtäthet (endast för satinsömmar)

Tryck på  när du har valt söm för att välja önskad trådtäthet.



### ! VAR FÖRSIKTIG

Om stygnen blir hoptryckta när trådtätheten ändras till , kan du återställa trådtätheten till . Om du fortsätter att sy när stygnen blir hoptryckta kan nålen böjas eller gå av.



#### Anmärkning

- Även om du väljer en ny söm efter att du har bytt trådtäthet, kommer trådtätheten att vara densamma tills du byter den.
- Det går inte att byta trådtäthet för ett kombinerat mönster efter att kombinationen har färdigställts.

## Kontrollera bilden

Du kan visa en bild i naturlig storlek av den valda sömmen. Du kan även kontrollera och ändra bildens färger på skärmen.

1 Tryck på .



→ En bild av den valda sömmen visas.



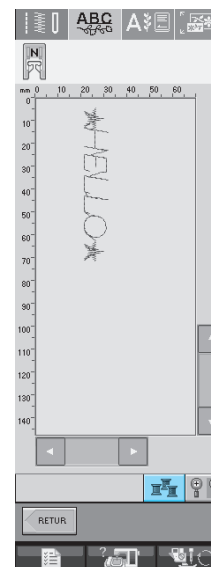

2 Tryck på  för att ändra trådfärgen på bilden.

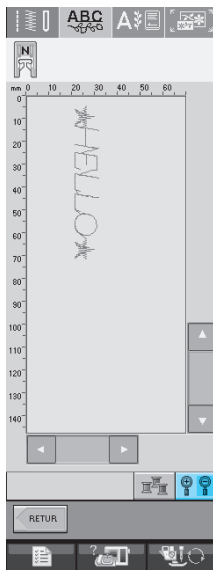

→ Färgen växlar varje gång du trycker på knappen.

- 3 Tryck på  för att visa den förstora-  
bilden.



- 4 Använd     för att visa  
någon del av bilden som sträcker sig utanför  
visningsområdet.



- 5 Tryck på  för att återgå till den  
ursprungliga skärmbilden.



#### Anmärkning

Det går även att se från den här skärmbilden  
när pressarfotssymbolen visas.



4

Monogram/dekorativa sömmar

# KOMBINERA SÖMMAR

Det går att kombinera många olika sömmar, t.ex. monogram, korsstyg, satinsömmar eller sömmar som du har skapat själv med funktionen MY CUSTOM STITCH (MIN EGEN SÖM) (se kapitel 7 för information om MY CUSTOM STITCH (MIN EGEN SÖM)). Du kan även kombinera sömmar av olika storlek, spegelvända sömmar m.m.

## Innan du skapar en kombination

Sömnad av en enstaka söm väljs automatiskt när du ska se kombinerade sömmar. Tryck på  när du är klar med sömkombinationen om du vill se sömmen med upprepad sömnad.

Tänk på att redigera en vald söm innan du väljer nästa, när du ska ändra storlek, skapa spegelvända bilder eller göra andra justeringar för en kombinerade sömmar. Det går inte att redigera en söm när nästa söm har valts.

## Kombinera olika sömmar

Exempel:



1 Tryck på .

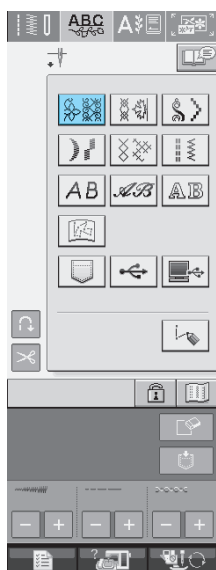

2 Välj .

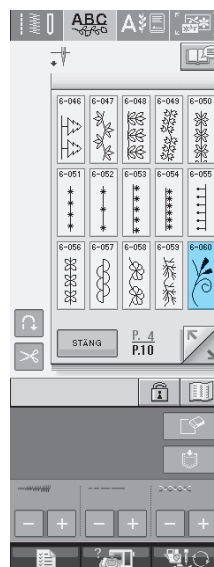

3 Tryck på .

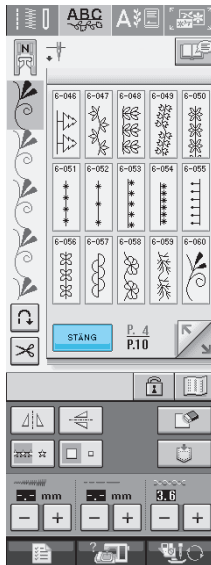

→ Displayen återgår till skärmbilden för sömval.

4 Tryck på .



5 Välj .

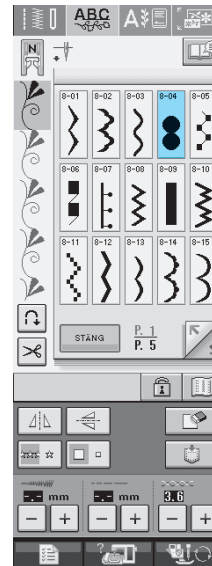

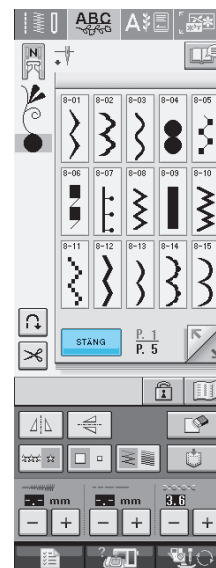

6 Tryck på .



#### Anmärkning

Om du trycker på  raderas sömmarna en och en. Den sist angivna sömmen tas bort först.

7 Tryck på  om du vill se sömmen med uppåttvänd söm.

\* Tryck på  för att visa den färdiga sömmen (se sida 108).



4

Monogram/dekorativa sömmar

## Kombinera små och stora söm- mar

Exempel:



→ Den stora sömmen väljs.

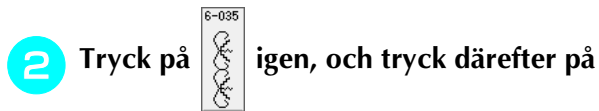

 för att välja den lilla storleken.

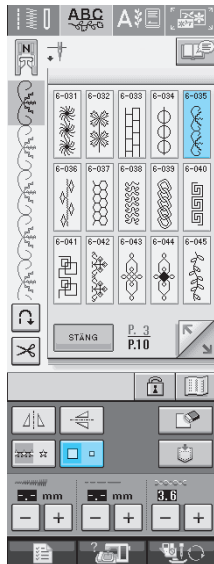

→ Sömmen visas i en mindre storlek.

3 Tryck på  om du vill se med upprepad sömnad.

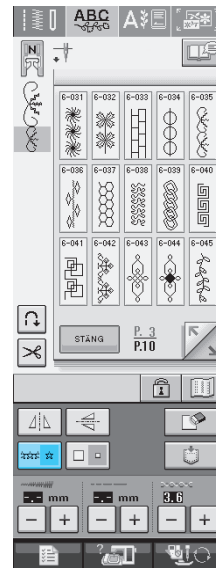



→ Den valda sömmen upprepas.

## Kombinera horisontella spegel- vända sömmar

Exempel:



1 Tryck på .

2 Tryck på  igen, och tryck därefter på .

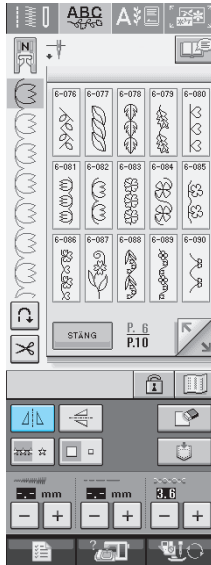

→ Sömmen spegelvänds längs en vertikal axel.

3 Tryck på .

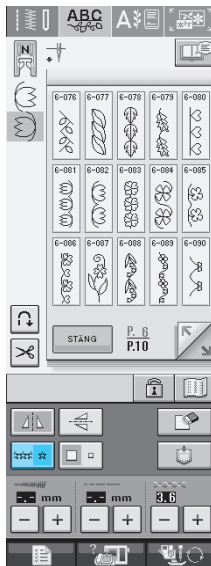

→ Den valda sömmen upprepas.



## Kombinera sömmar av olika längd

Exempel:



1 Tryck på  och tryck därefter på .

→ Bildens längd ställs in på .

2 Välj  igen, och tryck därefter på  tre gånger.

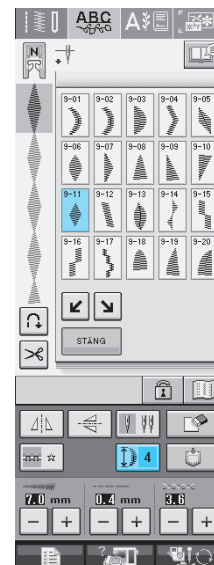

→ Bildens längd ställs in på .



4

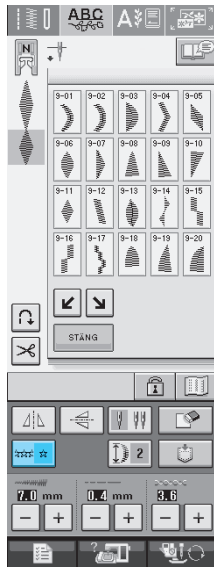

Monogram/dekorativa sömmar

3 Tryck på .





→ Den valda sömmen upprepas.

## Göra stegsömmar (endast för satinsömmar på 7 mm)

Du kan använda knapparna   med satin-sömmar på 7 mm för att skapa en stegeffekt.

Sömmar som sys så att de bildar steg kallas för stegsöm.

- \* Tryck på  för att flytta sömmen en sträcka som motsvarar halva sömmens storlek till vänster.
- \* Tryck på  för att flytta sömmen en sträcka som motsvarar halva sömmens storlek till höger.

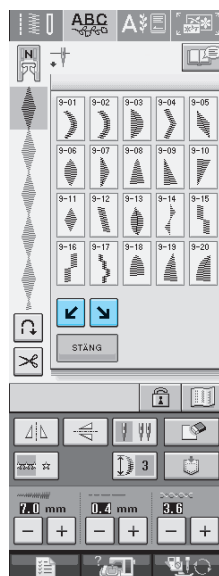

Exempel:



1 Tryck på .

2 Tryck på .

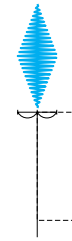

→ Nästa söm flyttas till höger.

3 Tryck på  igen.

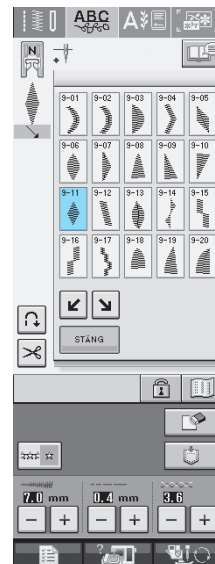

4 Tryck på .





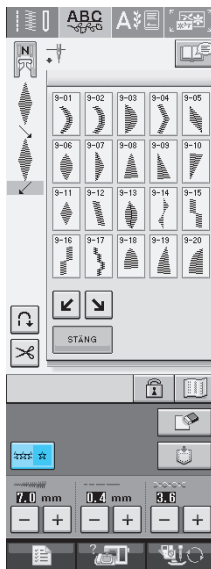

→ Nästa söm flyttas till vänster.

5 Tryck på .











→ Den valda sömmen upprepas.





## Fler exempel

Tryck på  →  →  →  → .









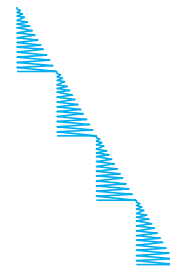

Tryck på  →  →  →  →  →  →  →  → .



Tryck på  →  →  → .



Tryck på  →  →  →  →  →  →  →  → .



4

Monogram/dekorativa sömmar



# ANVÄNDA MINNESFUNKTIONEN

## Försiktighetsåtgärder för sömdata

Vidta följande försiktighetsåtgärder när du använder sömdata som inte har skapats och sparats i den här maskinen.

### ■ Sömtyper som kan användas

- Endast sömdatafiler av typen ".pmu" kan användas i den här maskinen. Om du använder data som inte har skapats i den här maskinen, kan det hända att maskinen inte fungerar som den ska.

### ■ Typer av USB-enheter/-media som kan användas

Sömdata kan sparas och hämtas från USB-media. Använd media som överensstämmer med följande specifikationer.

- Diskettenhet med USB
- Flashenhet med USB (USB-flashminne)

Endast sömdata kan hämtats.

- USB-, CD-ROM-, CD-R-, CD-RW-enheter

Du kan även använda följande typer av USB-media tillsammans med en USB-minneskortsläsare/-skrivare.

- SD-kort (Secure Digital Card)
- CompactFlash
- Memory Stick
- Smart Media
- MMC-kort (Multi Media Card)
- XD-Picture-kort



#### Obs!

- Det kan hända att det finns USB-media som inte går att använda med den här maskinen. Besök vår webbplats för mer information.
- Det går inte att använda USB-hubbar tillsammans med den här maskinen. Maskinen känner inte av ovan nämnda USB-enheter eller USB-minneskort via en USB-hubb.
- Åtkomstlampan börjar blinka när du har anslutit en USB-enhet/ett USB-medium och det tar ca 5–6 sekunder innan maskinen känner av den. (Tiden varierar beroende på USB-enhet/-medium).

- Använd dator om du behöver skapa en filmapp.

### ■ Datorer och operativsystem med följande specifikationer kan användas

- Kompatibla modeller:  
IBM-PC med USB-port som standardutrustning  
IBM-kompatibel PC med USB-port som standardutrustning
- Kompatibla operativsystem:  
Microsoft Windows 98SE/Me/2000/XP  
(För Windows 98SE krävs en ny drivrutin. Denna kan laddas ned från vår webbplats ([www.brother.com](http://www.brother.com)). Endast Windows 98 Second Edition kan använda drivrutinen.).

### ■ Försiktighetsåtgärder vid användning av dator för att skapa och spara data

- Om namnet på en fil med sömdata inte kan identifieras, t.ex. för att namnet innehåller specialtecken, kan inte filen visas. Byt namn på filen om detta inträffar.

## ■ Varumärken

- Secure Digital (SD) Card är ett registrerat varumärke eller ett varumärke som tillhör SD Card Association.
- CompactFlash är ett registrerat varumärke eller ett varumärke som tillhör Sandisk Corporation.
- Memory Stick är ett registrerat varumärke eller ett varumärke som tillhör Sony Corporation.
- Smart Media är ett registrerat varumärke eller ett varumärke som tillhör Toshiba Corporation.
- Multi Media Card (MMC) är ett registrerat varumärke eller ett varumärke som tillhör Infineon Technologies AG.
- xD-Picture Card är ett registrerat varumärke eller ett varumärke som tillhör Fuji Photo Film Co. Ltd.
- IBM är ett registrerat varumärke eller ett varumärke som tillhör International Business Machines Corporation.
- Microsoft och Windows är registrerade varumärken eller varumärken som tillhör Microsoft Corporation.

Var och ett av de företag vars programvarunamn omnämns i den här bruksanvisningen, har ett programvarulicensavtal som är specifikt för företagets äganderättsprogram.

Samtliga andra märken och produktnamn som omnämns i den här bruksanvisningen är registrerade varumärken som tillhör respektive företag. Förklaringarna till markeringar som <sup>®</sup> och <sup>™</sup> redogörs dock inte för i detalj i texten.

### VAR FÖRSIKTIG

- **Vid borttagning av USB-kabeln:**  
Klicka på ikonen "Koppla från eller mata ut maskinvara" i aktivitetsfältet i Windows® Me/2000 eller ikonen "Säker borttagning av maskinvara" på aktivitetsfältet i Windows® XP innan du kopplar loss USB-kabeln. Efter säker borttagning av den flyttbara disken kopplar du bort USB-kabeln från datorn och maskinen.



Om du har Windows 98 SE, kontrollera att åtkomstlampan inte blinkar innan du kopplar bort USB-kabeln från datorn och maskinen.



4

Monogram/dekorativa sömmar

## Spara sömmar i maskinminnet

Du kan spara de sömmar som du använder ofta i maskinens minne. Maskinminnet rymmer upp till 20 sömmar.



### Obs!

- Slå inte AV strömmen när skärmen för att "spara" visas. I så fall går sömmen du vill spara förlorad.



### Anmärkning

- Det tar några sekunder att spara en söm.
- Se Sida 122 för information om att hämta en sparad söm.

1 Tryck på .



2 Tryck på .

- \* Tryck på **STÄNG** för att återgå till den ursprungliga skärmbilden utan att spara.



→ Skärmbilden för att "spara" visas. När sömmen har sparats återgår displayen till den ursprungliga skärmbilden automatiskt.

## Om minnet är fullt



Om den här skärmbilden visas när du försöker spara en söm i maskinminnet betyder det att minnet är fullt och att det inte finns plats för den söm du försöker spara. Du måste radera en tidigare sparad söm för att kunna spara den nya sömmen i maskinminnet.

1 Tryck på .

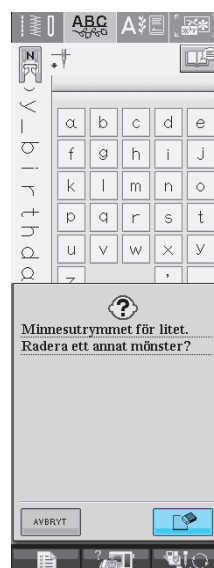
- \* Tryck på **AVBRYT** för att återgå till den ursprungliga skärmbilden utan att spara.



## 2 Välj en söm som ska raderas.

- \* Tryck på  så att den sparade sömnen i den fickan visas. Tryck på  för att visa hela den sparade sömnen om den inte visas.
- \* Tryck på  om du bestämmer dig för att inte radera sömnen.

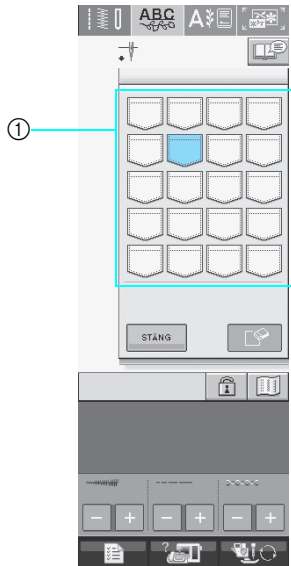

① Fickor med sparade sömmar

## 3 Tryck på .

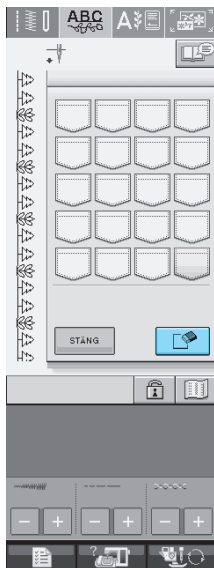

→ Ett bekräftande meddelande visas.

## 4 Tryck på .

- \* Tryck på  om du bestämmer dig för att inte radera sömnen.



→ Maskinen raderar sömnen och sparar automatiskt den nya sömnen.



4

Monogram/dekorativa sömmar

## Spara sömmar på USB-media (finns i fackhandeln)

Sätt i USB-mediet i maskinens USB-port när du vill skicka sömmar från maskinen till USB-mediet. Du kan antingen ansluta mediet direkt till maskinens USB-port eller ansluta USB-kortläsaren/-skrivaren till maskinens USB-port, beroende på vilken typ av USB-media som används.



### Anmärkning

Det kan hända att det finns USB-media som inte går att använda med den här maskinen. Besök vår webbplats för mer information.

1 Tryck på .



2 Sätt i USB-mediet i USB-portsuttaget på maskinen.

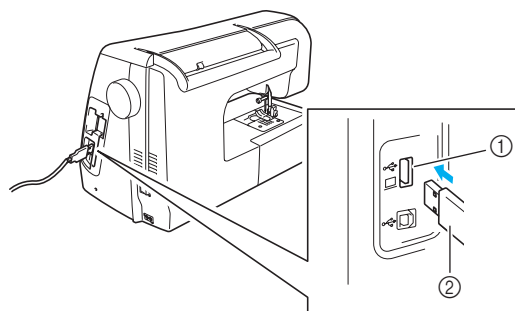

- ① USB-portsuttag för media
- ② USB-media



### Anmärkning

- USB-media kan sättas i och tas bort när som helst.
- För inte in något annat än USB-media i USB-portsuttaget. Annars kan USB-mediaenheten ta skada.

3 Tryck på .

- \* Tryck på  för att återgå till den ursprungliga skärmbilden utan att spara.

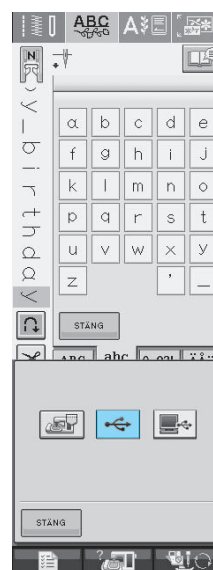

→ Skärmbilden för att "spara" visas. När sömmen har sparats återgår displayen till den ursprungliga skärmbilden automatiskt.

## Spara sömmar på datorn

Med hjälp av den medföljande USB-kabeln kan symaskinen anslutas till en dator och sömmar kan tillfälligt hämtas och sparas på datorn.

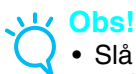

### Obs!

- Slå inte AV strömmen när skärmbilden för att "spara" visas. I så fall går sömmen du vill spara förlorad.

### 1 Anslut USB-kabelkontakten till motsvarande USB-portsuttag på datorn och på maskinen.

- \* USB-kabeln kan anslutas till datorns och symaskinens USB-portsuttag både när maskinerna är på- och avslagna.

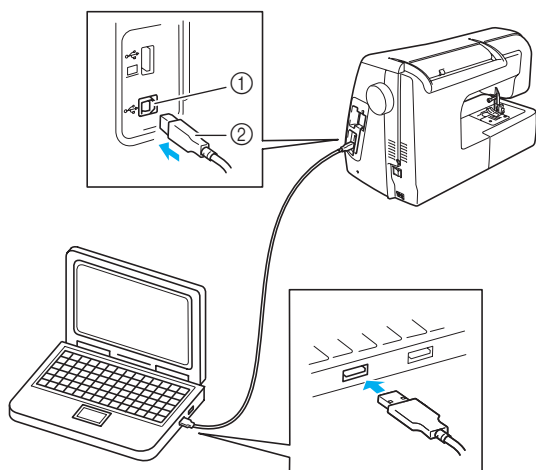

① Datorns USB-portsuttag

② USB-kabelkontakt

→ Ikonen "Flyttbar disk" visas i "Den här datorn" på datorn.

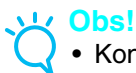

### Obs!

- Kontakterna på USB-kabeln kan endast anslutas till ett uttag i en riktning. Kontrollera kontaktens riktning om det är svårt att föra in den i uttaget, tvinga inte in den med våld.
- Se datorns bruksanvisning för information om var datorns USB-port sitter.

### 2 Tryck på .



### 3 Tryck på .

- \* Tryck på  för att återgå till den ursprungliga skärmbilden utan att spara.



→ Sömmen sparas tillfälligt i "Flyttbar disk" under "Den här datorn".



4

Monogram/dekorativa sömmar

**4** Markera sömmens ".pmu"-fil och kopiera filen till datorn.

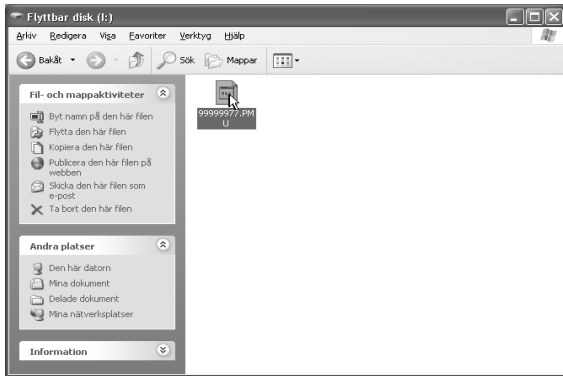

**Obs!**

- Slå inte av strömmen till maskinen när skärmbilden för att "spara" visas. Du kan förlora dina data.

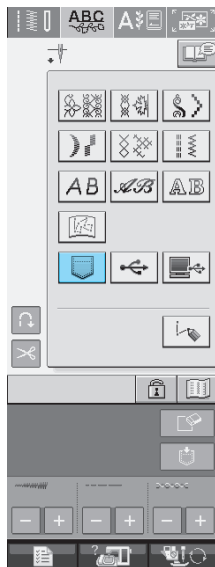

## Hämta sömmar från maskinminnet

**1** Tryck på .



→ Skärmbilden för val av fickor visas.

**2** Välj en söm som ska hämtas.

- \* Tryck på  så att den sparade sömmen i den fickan visas. Tryck på  för att visa hela den sparade sömmen om den inte visas.
- \* Tryck på  för att återgå till den ursprungliga skärmbilden utan att spara.

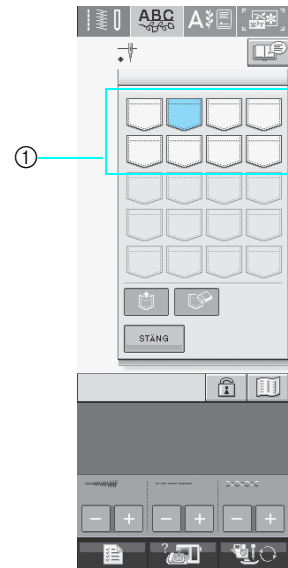

① Fickor med sparade sömmar

**3** Tryck på .

- \* Tryck på  för att radera sömmen.

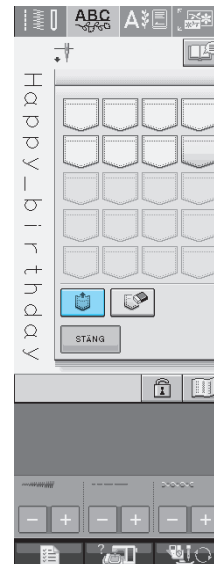

→ Den valda sömmen hämtas och skärmbilden för sömnad visas automatiskt.

## Hämta från USB-media

Du kan hämta en viss söm antingen direkt från USB-enheten eller från en mapp på USB-enheten. Om sömmen finns i en undermapp, flyttar du nedåt i mappnivåerna för att hitta den.

**1** Sätt i USB-mediet i USB-portsuttaget på maskinen (se sida 120).

**2** Tryck på .



→ Sömmar och en mapp i den översta mappen visas.

**3** Tryck på  när det finns en undermapp för att sortera två eller fler sömmar till USB-enheten och sömmen i underkatalogen visas.

\* Tryck på  för att återgå till den ursprungliga skärmbilden utan att hämta sömmen.

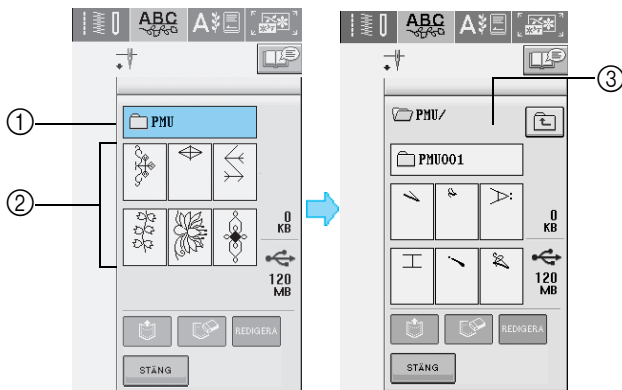

① Mappnamn

② Sömmar i mappen på den översta nivån: knapparna visar endast den första sömmen om det är ett kombinerat mönster.

③ Sökväg

→ Sökvägen visar aktuell plats överst i listan. Sömmar och en mapp i en undermapp visas.

\* Tryck på  för att återgå till föregående mapp.

**4** Tryck på knappen för den söm som du vill hämta.



**5** Tryck på .

\* Tryck på  för att radera sömmen.

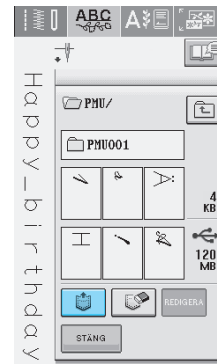

→ Vald söm hämtas och skärmbilden för sömnad visas.



4

Monogram/dekorativa sömmar



## Hämta från datorn

- 1 Anslut USB-kabelkontakten till motsvarande USB-portsuttag på datorn och på maskinen (se sida 121).
- 2 Öppna "Den här datorn" på datorn och gå till "Flyttbar disk".

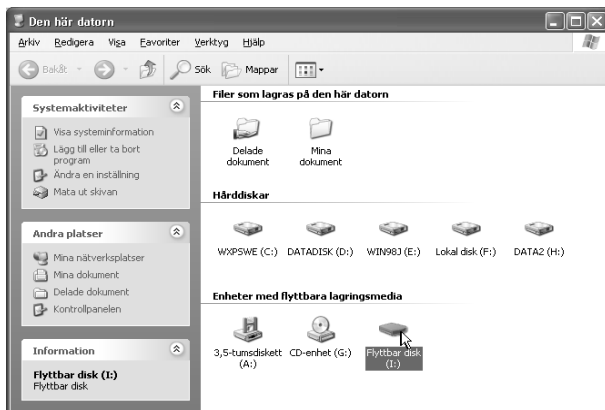

- 3 Flytta/kopiera sömdatan till "Flyttbar disk".

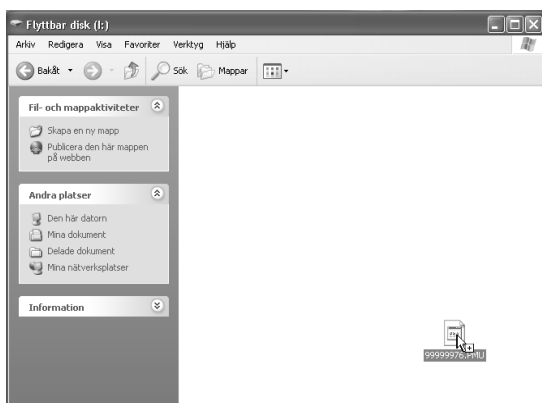

→ Sömdatan i "Flyttbar disk" överförs till maskinen.



### Obs!

- Koppla inte bort USB-kabeln medan data överförs.
- Skapa inte mappar i "Flyttbar disk". Mapparna kan inte visas och därmed kan inte sömdata i sådana mappar hämtas.

- 4 Tryck på .

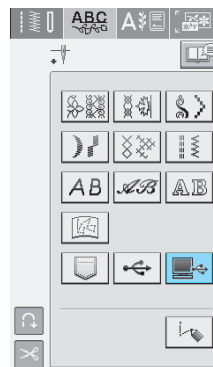

→ Sömmarna på datorn visas på skärmbilden för val.

- 5 Tryck på knappen för den söm du vill hämta.

- \* Tryck på  för att återgå till den ursprungliga skärmbilden utan att hämta en söm.

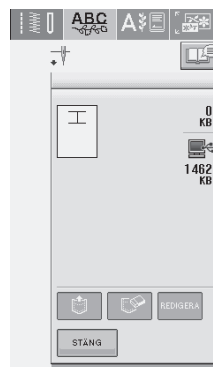

- 6 Tryck på .

- \* Tryck på  för att radera sömmen.

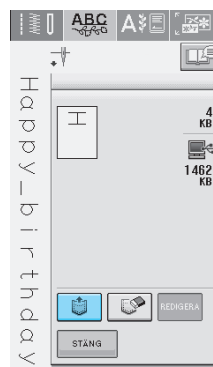

→ Den valda sömmen hämtas och skärmbilden för sömnad visas.



### Obs!

- Den söm som har hämtats från datorn har bara överförts till maskinen tillfälligt. När maskinen slås av raderas sömmen. Om du vill behålla sömmen måste du spara den på maskinen (se "Spara sömmar i maskinminnet" på sida 118).

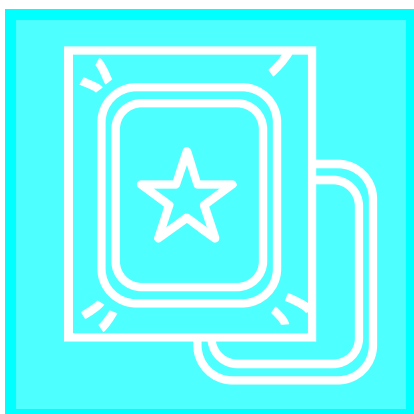

# Kapitel 5

## Broderi

### INNAN DU BÖRJAR BRODERA ..... 126

Broderi steg för steg.....	126
Sätta fast broderfot "W".....	127
Sätta på broderbordet.....	128
■ Om broderbordet.....	128
■ Ta bort broderbord.....	129

### VÄLJA MÖNSTER ..... 130

■ Information om upphovsrätt.....	130
■ Skärmbilder för mönsterval.....	131
Välja brodermönster/antika mönster/bårdmönster/ korsstygnsmönster/mönster med blomsterbokstäver.....	132
Välja bokstavsmönster.....	133
Välja rammönster.....	134
Välja mönster från broderkort.....	135
■ Om broderkort (säljs separat).....	135
Välja mönster från USB-media/datorn.....	135

### SKÄRMBILDEN FÖR SÖMNAD ..... 136

■ Knappfunktioner.....	137
------------------------	-----

### FÖRBEREDA TYGET ..... 138

Fästa styvnadsmaterial (bakgrundsmaterial) med stryksida i tyget.....	138
Fästa tyget i broderramen.....	139
■ Olika typer av broderramar.....	139
■ Sätta i tyget.....	140
■ Använda broderarket.....	141
Brodera på små tygbitar eller i tygkanter.....	141
■ Brodera på små tygbitar.....	141
■ Brodera kanter och hörn.....	141
■ Brodera band och tejp.....	142

### SÄTTA FAST BRODERRAMEN ..... 143

■ Ta bort broderramen.....	143
----------------------------	-----

### BEKRÄFTA MÖNSTERLÄGET ..... 144

Kontrollera mönsterläget.....	144
Förhandsgranska det färdiga mönstret.....	145

### SY ETT BRODERMÖNSTER..... 146

Sy attraktiva avslutningar.....	146
■ Stygnplåtslucka för brodering.....	146
Sy brodermönster.....	147
■ Manuell trädning.....	148
Sy brodermönster med applikationer.....	148

### JUSTERINGAR UNDER

### BRODERINGSPROCESSEN ..... 150

Om tråden tar slut på spolen.....	150
Om tråden går av medan du syr.....	151
Börja om från början.....	152

Återuppta broderingen efter att strömmen har slagits av.....	152
---	-----

### JUSTERA BRODERIET ..... 154

Justera trådspänningen.....	154
■ Korrekt trådspänning.....	154
■ Övertråden är för spänd.....	154
■ Övertråden är för lös.....	154
Använda funktionen för automatisk trådavklippning (AVKLIPPNING EFTER FÄRG).....	155
Använda funktionen för trådtrimning (AVKLIPPNING VID TRÅDÖVERGÅNG).....	155
■ Välja att längden på TRÅDÖVERGÅNGARNA inte ska medföra avklippning.....	156
Justera broderingshastigheten.....	156
Ändra trådfärgsdisplayen.....	157
Ändra på broderramsdisplayen.....	158

### GRANSKA MÖNSTRET ..... 159

Ändra mönsterläget.....	159
Rikta in mönstret med nålen.....	159
Ändra storleken.....	160
Rotera mönstret.....	161
Skapa en horisontell spegelvänd bild.....	162
Ändra tätheten (endast bokstavstecken och rammönster).....	162
Ändra färgerna på monogrammönster.....	163

### ANVÄNDA MINNESFUNKTIONEN ..... 164

Försiktighetsåtgärder för broderdata.....	164
■ Typen av broderdata som kan användas.....	164
■ Typen av USB-enheter/-media som kan användas.....	164
■ Datorer och operativsystem med följande specifikationer kan användas.....	164
■ Försiktighetsåtgärder vid användning av dator för att skapa och spara data.....	165
■ Broderdata av typen Tajima (".dst").....	165
■ Varumärken.....	165
Spara brodermönster i maskinminnet.....	166
■ Om minnet är fullt.....	166
Spara brodermönster på USB-media (finns i fackhandeln).....	168
Spara brodermönster på datorn.....	169
Hämta mönster från maskinminnet.....	170
Hämta från USB-media.....	170
Hämta från datorn.....	171

### BRODERIAPPLIKATIONER ..... 173

Använda ett rammönster till en applikation (1).....	173
Använda ett rammönster till en applikation (2).....	174

# INNAN DU BÖRJAR BRODERA

## Broderi steg för steg

Följ stegen nedan för att förbereda maskinen för brodering.

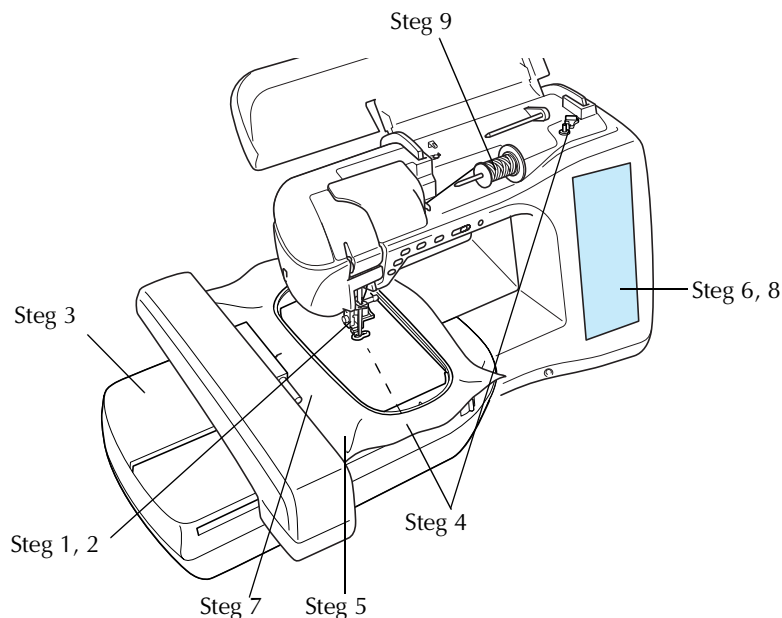

Steg nr	För att...	Gör så här	Sida
1	Sätta på pressarfoten.	Sätt på broderfot "W".	127
2	Kontrollera nålen.	Använd nål 75/11 för broderier. *	36
3	Sätta på broderbordet.	Sätt på broderbordet.	128
4	Sätta i undertråden.	Spola upp undertråd för brodering på en spole och sätt på plats.	19
5	Förbereda tyget.	Fäst ett styvnadsmaterial på tyget och sätt det i en broderram.	138
6	Välj mönster	Slå PÅ maskinen och välj ett brodermönster.	130
7	Sätta fast broderramen	Sätt fast broderramen i broderbordet.	143
8	Kontrollera mönstret.	Kontrollera och justera storleken och läget på broderiet.	144
9	Trä brodertråden.	Trä brodertråden enligt mönstret.	25

\* Vi rekommenderar att du använder nål 90/14 till brodering på tjocka tyger eller styvnadsprodukter (t.ex. denim, etylenvinylacetatskivor, osv.)

## Sätta fast broderfot "W"

### ⚠ VAR FÖRSIKTIG

- Tryck alltid på  på skärmen när du sätter på en pressarfot. Det kan hända att du trycker på "start/stopp"-knappen av misstag, vilket kan orsaka skador.
- Var noga med att använda broderfot "W" när du broderar. Om du använder en annan pressarfot, kan nålen slå i pressarfoten och böjas eller gå av, vilket kan orsaka skador.

- 1** Tryck på knappen för "nållägesval" för att lyfta upp nålen.

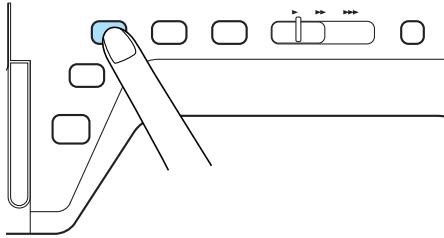

- 2** Tryck på .

→ Knappen visas som .

- 3** Hög pressarfotsspaken.

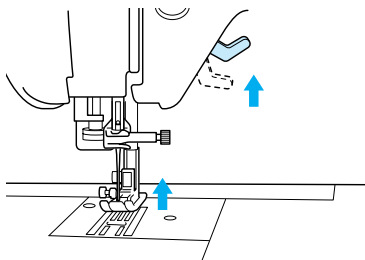

- 4** Tryck på den svarta knappen på pressarfotshållaren och ta bort pressarfoten.

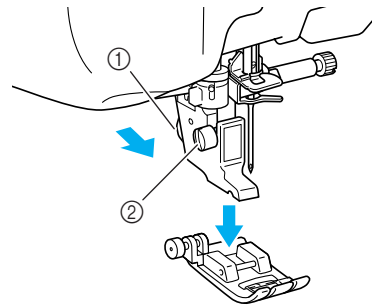

- ① Svart knapp  
② Pressarfotshållare

→ Ta bort pressarfoten från pressarfotshållaren.

- 5** Använd den medföljande skruvmejseln för att lossa skruven på pressarfotshållaren och ta loss pressarfotshållaren.

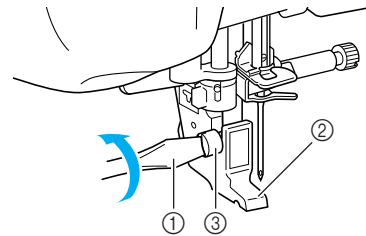

- ① Skruvmejsel  
② Pressarfotshållare  
③ Pressarfotshållarens skruv

→ Ta bort pressarfotshållaren.

- 6** Sänk ned pressarfotsspaken.

- 7** Placera broderfot "W" på pressarfotsstängen så att broderfoten "W" kommer i kontakt med baksidan på nålhållaren.

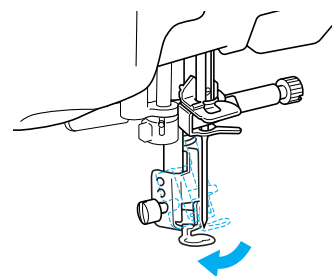

5

Broderi

- 8** Använd den medföljande skruvmejseln och dra åt skruven på pressarfotshållaren ordentligt.

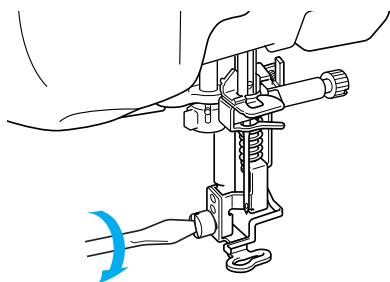

### ! VAR FÖRSIKTIG

- Använd den medföljande skruvmejseln och dra åt skruven på pressarfotshållaren ordentligt. Om skruven är lös kan nålen slå i pressarfoten och orsaka skador.

- 9** Tryck på  för att låsa upp alla knappar.

## Sätta på broderbordet

### ■ Om broderbordet

### ! VAR FÖRSIKTIG

- Flytta inte på maskinen när broderbordet är fastsatt. Broderbordet kan falla av och orsaka skador.
- Håll händer och främmande föremål borta från broderbordet och -ramen när maskinen broderar. Annars kan skador uppstå.
- Om broderbordet inte kunde ställas i arbetsläget hörs ett summerton. Ställ in arbetsläget igen om detta sker. Detta är inte ett tecken på att något är fel.

### 💡 Obs!

- Du kan se nytosömmar även när broderbordet är fastsatt.
- Var noga med att slå av strömmen innan du installerar broderbordet. I annat fall kan maskinen ta skada.
- Rör inte broderbordets inre kontakt. Stiften på broderbordets kontakt kan ta skada.
- Bruka inte våld på broderbordet och lyft inte bordet i vagnen. I annat fall kan broderbordet ta skada.
- Förvara broderbordet i den avsedda förvaringsväskan.

- 1** Slå AV strömmen och ta loss arbetsbordet.

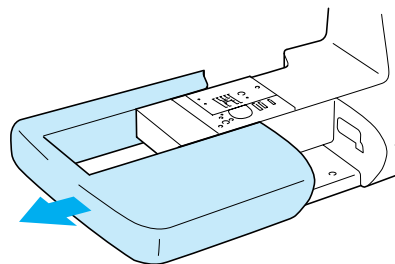

- 2** Öppna locket till broderbordsporten.

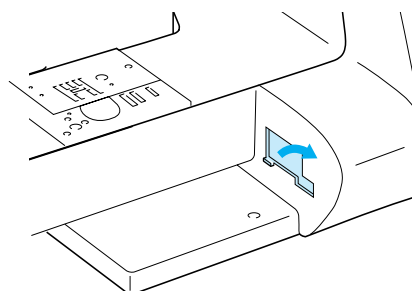

### 📖 Anmärkning

Var noga med att sätta tillbaka locket när broderbordet inte är installerat.

- 3** Skjut in kopplingsdetaljen på broderbordet i broderbordsporten på maskinen. Tryck lätt på broderbordet så att klickljudet anger att det kommit på plats.

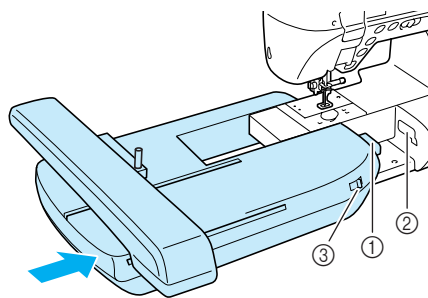

- ① Kopplingsdetalj på broderbordet
- ② Broderbordsport på symaskinen
- ③ Matarlägesomkopplare

### 💡 Obs!

- Kontrollera att det inte finns något mellanrum mellan broderbordet och symaskinen. Om det finns ett mellanrum kommer brodermönstren inte att broderas korrekt.
- Knuffa inte till vagnen när du installerar broderbordet på maskinen. Om du flyttar vagnen kan broderbordet skadas.
- Var noga med att ställa matarlägesomkopplaren till höger för att sänka matarna.

**4 Slå PÅ strömmen.**

→ Följande meddelande visas.

**5 Tryck på .**



→ Broderbordet flyttas till arbetsläget.

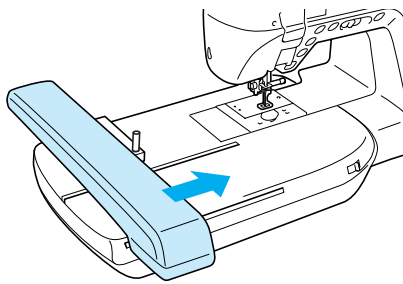

**Obs!**

- Ett meddelande om att sänka ramhållarspaken efter att vagnen flyttats till arbetsläget visas.



Meddelandet försvinner efter 15 sekunder. Tryck på



för att gå till nästa steg.

**■ Ta bort broderbord**

**1 Tryck på antingen  eller , och tryck därefter på .**

→ Vagnen flyttas till lösgöringsläget.

**! VAR FÖRSIKTIG**

- Ta alltid av broderramen innan du trycker på . Annars kan ramen slå i broderfoten och orsaka skador.
- Broderbordet passar inte i förvaringsväskan om inte detta steg utförs.

**2 Slå AV strömmen.**



**Obs!**

- Var noga med att slå AV strömmen. I annat fall kan maskinen ta skada.

**3 Håll frigöraren för broderbordet intryckt och dra broderbordet utåt, bort från maskinen.**

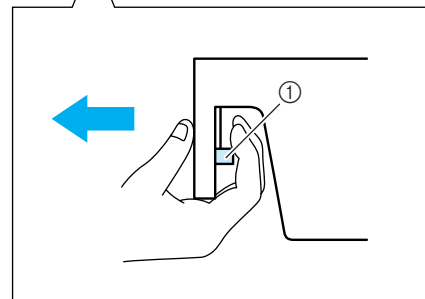
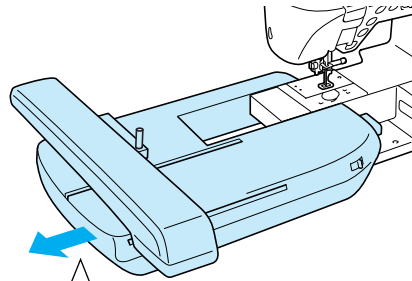

① Frigörare

**! VAR FÖRSIKTIG**

Bär inte broderbordet genom att hålla i infällningen där frigöraren sitter.

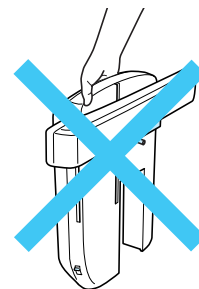

Broderi

# VÄLJA MÖNSTER

## Information om upphovsrätt

De mönster som finns lagrade i symaskinen och på broderkortet är endast avsedda för privat bruk. All offentlig eller kommersiell användning av mönster med upphovsrätt är en överträdelse enligt upphovsrättslagen och strängt förbjudet.

Det finns många monogram och dekorativa sömmar lagrade i maskinminnet (se "SNABBGUIDEN" för en fullständig sammanfattning av dessa mönster). Du kan även använda mönster från broderkort (säljs separat).

När maskinen är i arbetsläget och vagnen har flyttat sig till startläget visas skärmbilden för mönsterval.

Tryck på  för att visa skärmbilden nedan om en annan bild visas.

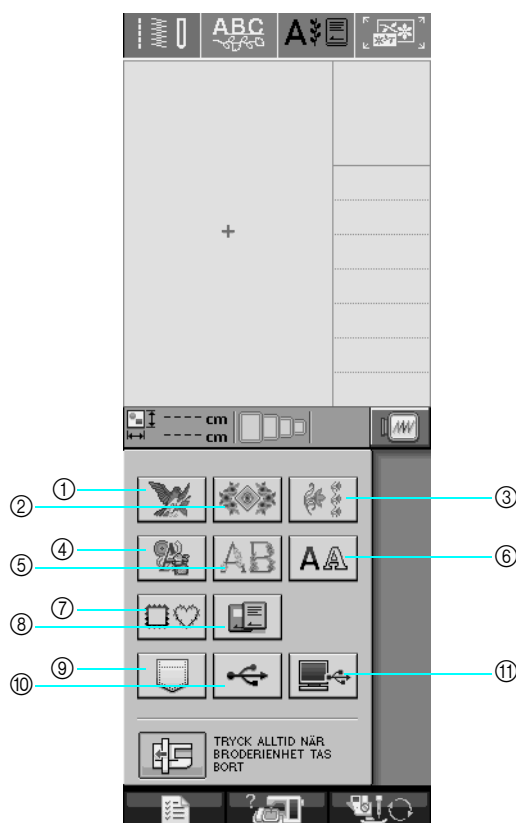

- ① Brodermönster
- ② Antika mönster
- ③ Bårdmönster
- ④ Korsstygsmönster
- ⑤ Mönster med blomsterbokstäver
- ⑥ Mönster med bokstavstecken
- ⑦ Rammönster
- ⑧ Mönster från broderkort (säljs separat)
- ⑨ Mönster som är sparade i maskinminnet (se sida 170)
- ⑩ Mönster som är sparade i USB-media (se sida 170)
- ⑪ Mönster som är sparade i datorn (se sida 171)

## ■ Skärmbilder för mönsterval

Det finns sju mönsterkategorier i den här maskinen.  betyder att det finns mer än en skärmbild för mönsterval för den kategorin.



**Brodermönster**



**Antika mönster**

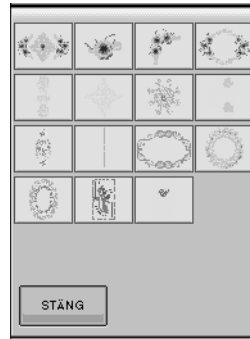

**Bårdmönster**

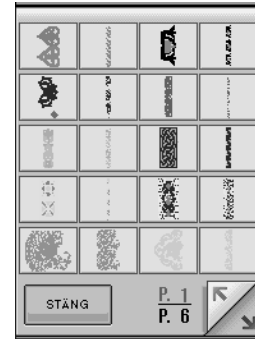

**Korsstygnsmönster**



**Mönster med blomsterbokstäver**



**Bokstavstecken**

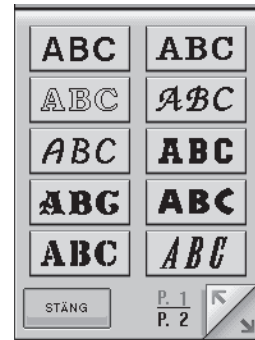

**Rammönster**

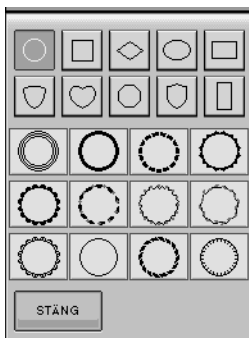



## Välja brodermönster/ antika mönster/bårdmönster/ korsstygnsmonster/mönster med blomsterbokstäver

**1** Välj kategorin för det mönster du vill brodera.

**2** Tryck på knappen för det mönster du vill brodera.

\* Tryck på  för att visa nästa sida.

\* Tryck på  för att visa föregående sida.

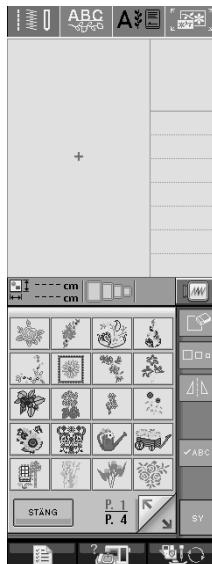

→ Det valda mönstret visas.

**3** Tryck på  för att skapa en spegelvänd bild av mönstret, vid behov.

\* Om du begår ett misstag när du väljer mönster, trycker du på knappen för det mönster du vill brodera.



**4** Tryck på .

→ Skärmbilden för sömnad visas.

**5** Gå vidare till se "SKÄRMBILDEN FÖR SÖMNAD" på sida 136 för att brodera mönstret.

\* Tryck på  för att gå tillbaka till föregående skärmbild för att välja ett annat mönster.

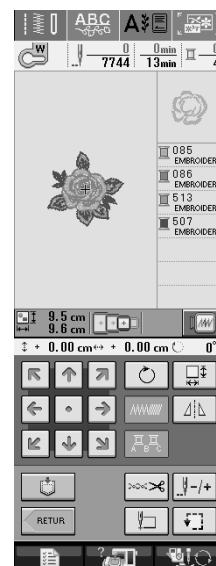







## Välja bokstavsmönster

1 Tryck på .

2 Tryck på knappen för det teckensnitt du vill brodera.



3 Tryck på     för att ändra skärmbilden för val och ange därefter de tecken som du vill brodera.

- \* Om du vill ändra teckenstorlek väljer du tecknet och trycker på  för att ändra storleken. Storleken ändras var gång du trycker på knappen, från stor till mellan och liten.
- \* Tryck på  för att radera eventuella misstag.
- \* Om mönstret är så litet att det inte går att se det tydligt, kan du trycka på  för att kontrollera det.

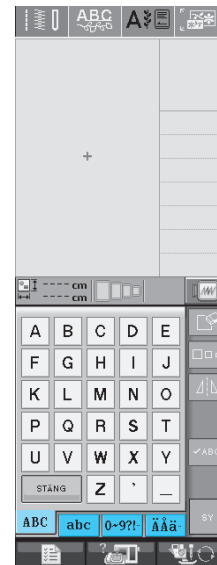

### Anmärkning

Om du fortsätter att lägga till tecken efter att du har ändrat storleken, kommer även de nya tecknen att sys i den nya storleken.

Du kan inte ändra storleken på angivna tecken efter att du har kombinerat monogrammönster.



5

Broderi

4 Tryck på  .

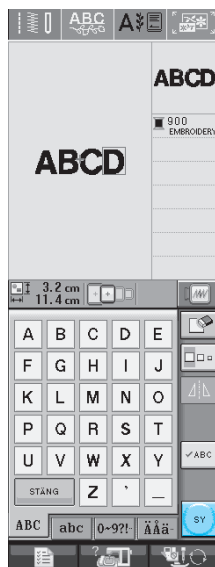

→ Skärmbilden för sömnad visas.

5 Gå vidare till se "SKÄRMBILDEN FÖR SÖMNAD" på sida 136 för att brodera mönstret.

\* Tryck på  för att gå tillbaka till föregående skärmbild för att välja ett annat mönster.

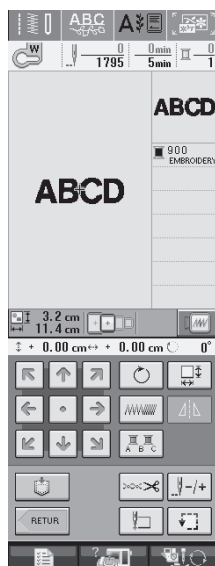

## Välja rammönster

1 Tryck på  .

2 Tryck på knappen för den ramform du vill brodera, högst upp på skärmen.

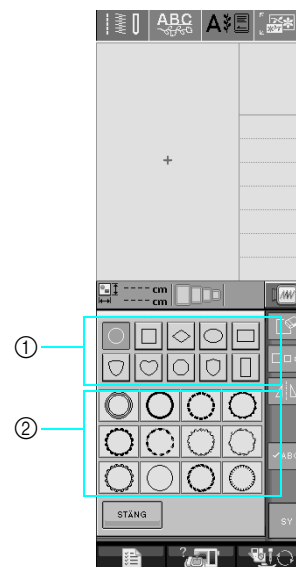

- ① Ramformer
- ② Rammönster

→ Olika rammönster visas längst ned på skärmen.

3 Tryck på knappen för det rammönster du vill brodera.

\* Om du begår ett misstag när du väljer mönster trycker du på knappen för det mönster du vill brodera.

→ Det valda mönstret visas på skärmen.

4 Tryck på  .

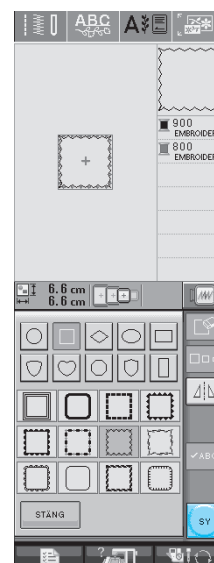

→ Skärmbilden för sömnad visas.

## 5 Gå vidare till se "SKÄRMBILDEN FÖR SÖMNAD" på sida 136 för att brodera mönstret.

- \* Tryck på  för att gå tillbaka till föregående skärmbild för att välja ett annat mönster.

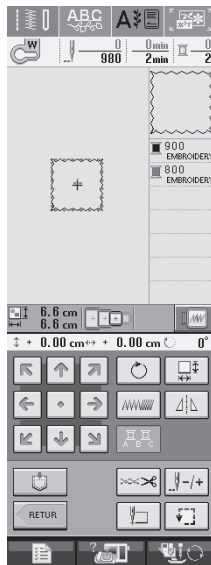

## Välja mönster från broderkort

### ■ Om broderkort (säljs separat)

- Använd bara broderkort som har tillverkats för den här maskinen. Om du använder ej godkända kort kan din symaskin fungera felaktigt.
- Broderkort som säljs utomlands kan inte användas i maskinen.
- Förvara broderkort i den hårda väskan.

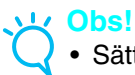

#### Obs!

- Sätt i och ta ut broderkort endast när  visas eller när maskinen är avslagen.
- Sätt inte i kortet i någon annan riktning än den som anges av pilen på kortet och tvinga inte in kortet i facket med våld. Stoppa inte in några andra föremål än broderkort i facket. I annat fall kan maskinen ta skada.

## 1 För in broderkortet helt och hållet i facket på symaskinens högra sida.

- \* Den tryckta pilen ska peka framåt när du för in kortet.

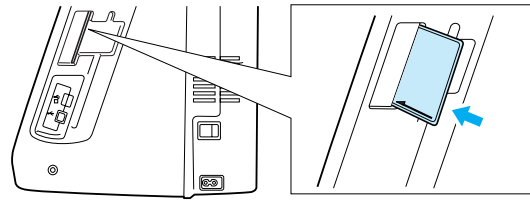

## 2 Tryck på .

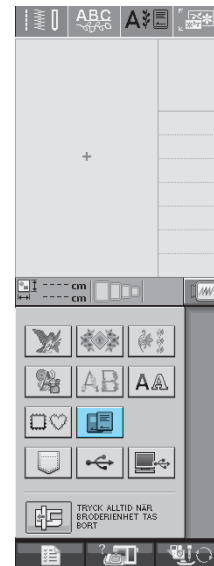

- Mönstren på broderkortet visas på skärmbilden för val.

## 3 Föl stegen på Sida 132 för att välja ett mönster.

## Välja mönster från USB-media/datorn

Se sidor 170 till 172 för information om att hämta mönster från datorn eller USB-media.



5

Broderi

# SKÄRMBILDEN FÖR SÖMNAD

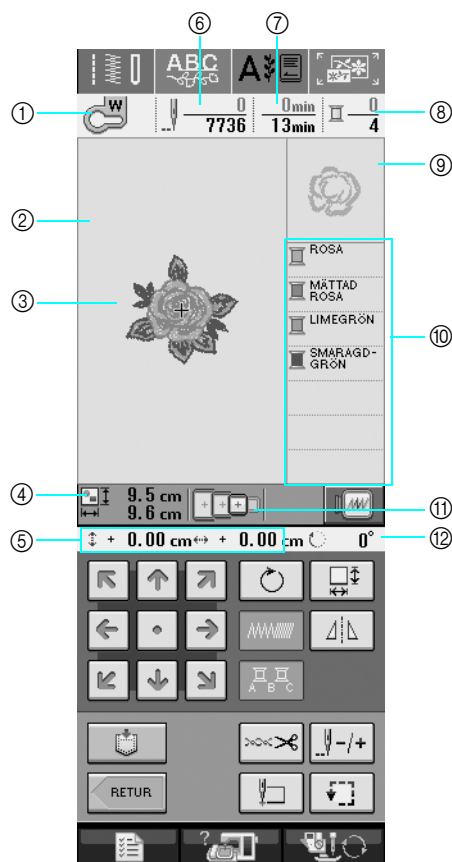

- ① Visar pressarfotskoden.  
Använd broderfot "W" till alla broderiarbeten. När pressarfotssymbolen visas på skärmen är maskinen redo för sömnad.
- ② Visar gränsen för brodering med den större broderramen (30 cm × 18 cm (ca 12 tum × 7 tum)).
- ③ Visar en förhandsgranskning av det valda mönstret.
- ④ Visar storleken för det valda mönstret.
- ⑤ Visar hur långt syläget befinner sig från mitten (när du flyttar syläget).
- ⑥ Visar hur många stygn som ingår i det valda mönstret och hur många stygn som har sytts hittills.
- ⑦ Visar den tid det tar att sy mönstret och den tid som det redan har tagit att sy mönstret (tid för att byta och klippa av tråd automatiskt är inte inräknat).
- ⑧ Visar antalet färger i det valda mönstret och numret på den färg som sys för tillfället.
- ⑨ Visas den del av broderiet som kommer att sys med den första trådfärgen.
- ⑩ Visar den ordning som färgerna sys i.
- ⑪ Visar de broderramar som kan användas till det valda mönstret. Var noga med att använda rätt ram (se sida 139).
- ⑫ Visar mönstrets rotationsgrad.

\* På nästa sida finns en förklaring av varje knappfunktion.

## ■ Knappfunktioner

Med de här knapparna kan du ändra mönsterstorlek, rotera mönstret osv.

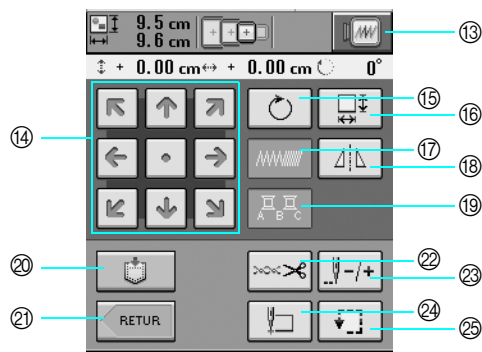

Nr	Display	Knappnamn	Förklaring	Sida
13		Bildknapp	Tryck på den här knappen för att förhandsgranska den sydda bilden.	145
14		Pilknappar ( Mittknapp)	Tryck på en pilknapp för att flytta mönstret i den riktning som pilen pekar. (Tryck på mittknappen för att föra tillbaka mönstret till mitten av broderområdet.)	159
15		Roteringsknapp	Tryck på den här knappen för att rotera mönstret. Du kan rotera ett mönster en grad, 10 grader eller 90 grader i taget.	161
16		Storleksknapp	Tryck på den här knappen för att ändra storleken på mönstret.	160
17		Täthetsknapp	Tryck på den här knappen för att ändra tätheten på bokstavstecken eller ram-mönster.	162
18		Knapp för horisontell spegelvändning	Tryck på den här knappen för att skapa en horisontell spegelvänd bild av mönstret.	162
19		Flerfärgsknapp	Tryck på den här knappen för att ändra färgen på varje bokstavstecken när du syr monogram.	163
20		Minnesknapp	Sparar ett mönster i maskinminnet, på USB-media eller en dator.	166-169
21		Returknapp	Tryck på den här knappen för att återgå till skärmbilden för mönsterval.	—
22		Knapp för avklippning/spänning	Tryck på den här knappen för att ställa in automatisk trådavklippning eller trådspänning. Dessa funktioner ställs in automatiskt för brodering.	154-155
23		Knapp för nålförflyttning	Tryck på den här knappen för att flytta nålen framåt eller bakåt i mönstret. Funktionen är användbar om tråden går av under sömnad eller om du vill börja om från början.	151-153
24		Startlägesknapp	Tryck på den här knappen för att flytta nålens startläge så att det överensstämmer med mönsterläget.	159
25		Provknap	Tryck på den här knappen för att kontrollera mönsterläget. Broderramen flyttar sig till önskat läge så att du kan kontrollera att det finns tillräckligt med utrymme för att sy mönstret.	144



### Obs!

- Vissa funktioner finns inte tillgängliga för alla mönster. Om knappdisplayen är ljusgrå kan du inte använda den aktuella funktionen till det valda mönstret.



5

Broderi



# FÖRBEREDA TYGET

## ! VAR FÖRSIKTIG

- Använd tyg som är tunnare än 3 mm (ca 1/8 tum). Om du använder tjockare tyg kan nålen gå av.
- Vid sömnad i flera lager, t.ex. med vaddering, får du attraktivare broderier genom att justera broderpressarfotens höjd på skärmbilden för broderinställningar (se nedan).
- Om du syr i handdukar av tjock frotté rekommenderar vi att du placerar ett vattenlösligt styvnadsmaterial på handdukens ovansida. Detta gör handduksytan jämnare och ger ett attraktivare broderi.

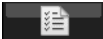

### Obs!

Tryck på  och använd  och  på skärmbilden för BRODERFOTSHÖJD på skärmbilden för broderinställningar, för att justera pressarfotens höjd.



## Fästa styvnadsmaterial (bakgrundsmaterial) med stryksida i tyget

Använd alltid styvnadsmaterial för brodering så att resultatet blir bästa möjliga. Följ instruktionerna på styvnadsmaterialens förpackning.

När du använder tyg som inte kan strykas (som frotté eller material med öglor som töjs när de stryks) eller broderar på ett ställe som är svårt att stryka, placera då styvnads materialet under tyget utan att fästa det, placera sedan tyget och styvnads materialet i en broderiam eller kontrollera med en auktoriserad återförsäljare vilket styvnads material som ska användas.

## ! VAR FÖRSIKTIG

- Använd alltid styvnadsmaterial för brodering när du syr på elastiskt, tunt eller grovvävt tyg, eller när du broderar på tyg som får mönstret att krympa. Annars kan nålen gå av och orsaka skador. Om du inte använder styvnadsmaterial kan arbetet få en ful avslutning.

- 1 Använd ett styvnadsark som är större än broderiamen.

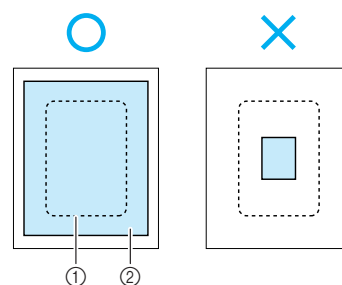

- ① Storlek på broderiam
- ② Styvnadsmaterial med stryksida (bakgrundsmaterial)

- 2 Stryk på styvnads materialet på tygets avigsida.

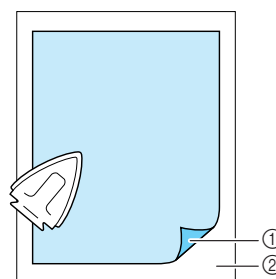

- ① Stryksida på styvnadsmaterial
- ② Tyg (avigsida)

### Anmärkning

- När du broderar på tunna tyger, t.ex. organdi eller batist, eller luddiga tyger, t.ex. frotté eller manchester, ska du använda ett vattenlösligt styvnadsmaterial (säljs separat) för bästa resultat. Styvnads materialet löses upp helt i vatten vilket ger arbetet en snyggare finish.

## Fästa tyget i broderramen

### ■ Olika typer av broderramar

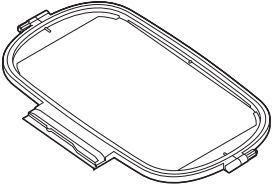
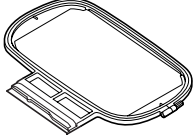
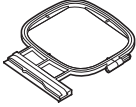
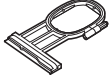
Större	Mellan plus	Mellan	Liten
			
För brodering av ett område på 30 cm × 18 cm (ca 12 tum × 7 tum)	För brodering av ett område på 18 cm × 13 cm (ca 7 tum × 5 tum)	För brodering av ett område på 10 cm × 10 cm (ca 4 tum × 4 tum)	För brodering av ett område på 2 cm × 6 cm (ca 1 tum × 2 1/2 tum)
Används vid brodering av sammankopplade tecken, kombinerade tecken eller mönster, eller vid brodering av stora mönster.	Används vid brodering av mönster mellan 10 cm × 10 cm (ca 4 tum × 4 tum) och 18 cm × 13 cm (ca 7 tum × 5 tum).	Används vid brodering av mönster under 10 cm × 10 cm (ca 4 tum × 4 tum).	Använd vid brodering av namn eller mycket små mönster.

Broderram 26 cm × 16 cm (ca 10-1/4 tum × 6-1/4 tum) kan användas.  
Välj en ram som passar till mönsterstorleken. Ramalternativen visas på LCD-skärmen.

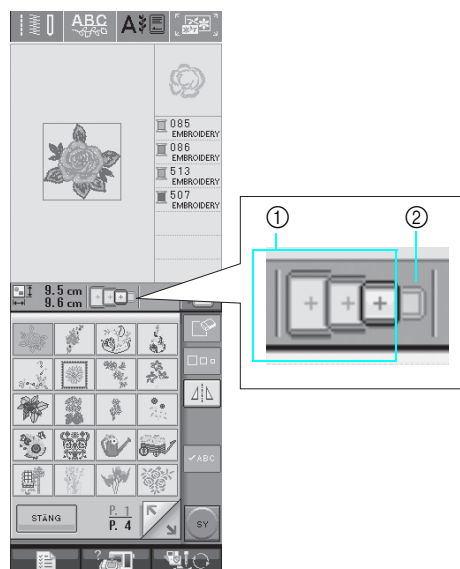

- ① Kan användas
- ② Kan inte användas

### ⚠ VAR FÖRSIKTIG

- Om du använder en för liten ram, kan pressarfoten slå i ramen under sömnaden och orsaka skador.



5

Broderi



## ■ Sätta i tyget

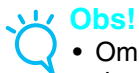

### Obs!

- Om tyget placeras för löst i broderramen blir det broderade resultatet dåligt. Sätt i tyget på ett jämnt underlag och dra försiktigt i tyget så att det ligger slätt i ramen. Följ stegen nedan för att sätta i tyget på rätt sätt.

- 1** Lyft upp och lossa ramens justerskruv och ta bort den inre ramen.

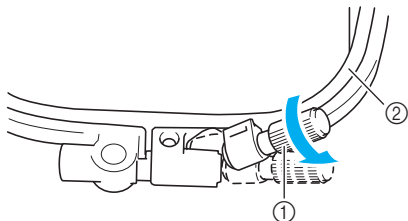

- ① Ramens justerskruv
- ② Inre ram

- 2** Lägg tyget med rätsidan upp ovanpå den yttre ramen.

För in den inre ramen och var noga med att rikta in  $\triangle$  på den inre ramen med  $\nabla$  på den yttre ramen.

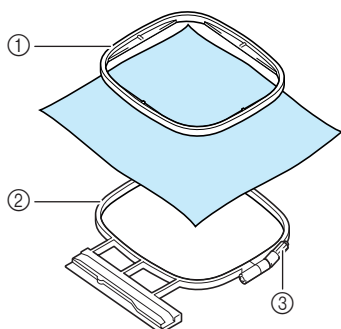

- ① Inre ram
- ② Yttre ram
- ③ Ramens justerskruv

- 3** Dra lätt åt ramens justerskruv, dra sedan i hörnen och kanterna så att tyget spänns. Lossa inte skruven.

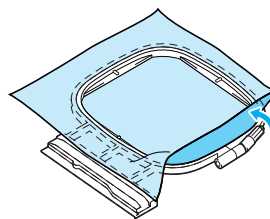

### Anmärkning

Dra åt justerskruven där uppe och där nere på ramen när du använder den större broderramen, så att mellanrummet där uppe är lika stort som det där nere.

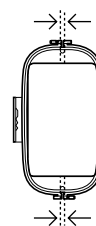

- 4** Spänn försiktigt tyget och dra åt justerskruven så att tyget inte lossnar.

\* Kontrollera till sist att tyget är spänt.

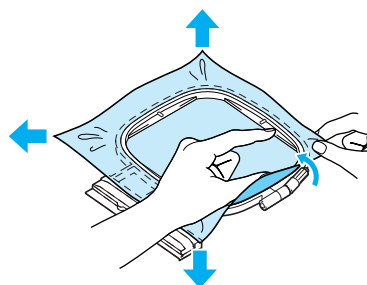

\* Kontrollera att kanterna på den inre och yttre ramen ligger jäms med varandra innan du börjar brodera.

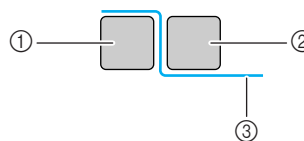

- ① Yttre ram
- ② Inre ram
- ③ Tyg



### Anmärkning

Spänn tyget i alla fyra hörnen och längs alla fyra kanterna. Dra åt ramens justerskruv samtidigt som du spänner tyget.

- 5** För tillbaka ramens justerskruv till startläget.

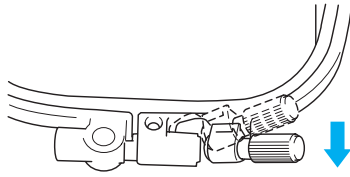

## ■ Använda broderarket

När du vill brodera ett mönster på ett visst ställe, använd då både ett broderark och broderamen.

- 1** Markera med en krita stället på tyget där du vill brodera.

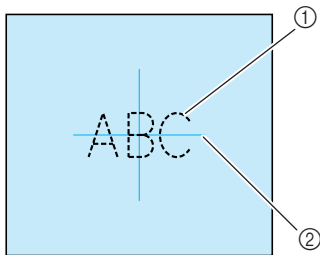

- ① Brodermönster
- ② Markering

- 2** Sätt broderarket på den inre ramen. Anpassa riktlinjerna på broderarket till markeringen du gjorde på tyget.

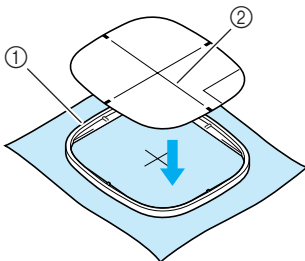

- ① Inre ram
- ② Riktlinje

- 3** Spänn försiktigt tyget så att det inte finns några veck eller skrynklor och pressa in den inre ramen i den yttre.

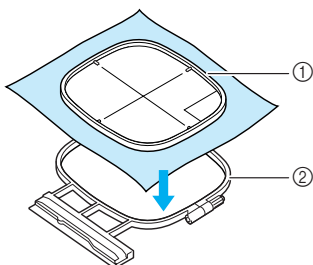

- ① Inre ram
- ② Yttre ram

- 4** Ta bort broderarket.

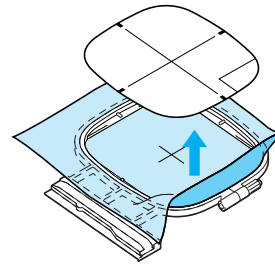

## Brodera på små tygbitar eller i tygkanter

Använd ett styvnadsmaterial för brodering, för extra stöd. Ta försiktigt bort styvnads materialet när du är klar med broderingen. Fäst styvnads materialet så som det visas i exemplet nedan. Vi rekommenderar att du använder styvnads material för brodering.

### ■ Brodera på små tygbitar

Använd en självhäftande spray för att fästa en liten tygbit på en större i ramen. Du kan även fästa styvnads materialet med ett tråckelstyg om du inte vill använda en självhäftande spray.

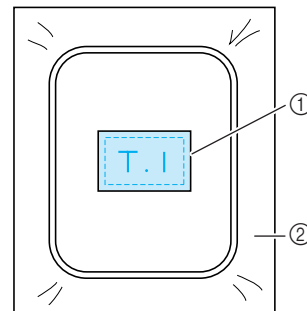

- ① Tyg
- ② Styvnads material

### ■ Brodera kanter och hörn

Använd en självhäftande spray för att fästa en liten tygbit på en större i ramen. Du kan även fästa styvnads materialet med ett tråckelstyg om du inte vill använda en självhäftande spray.

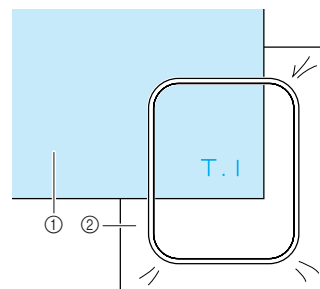

- ① Tyg
- ② Styvnads material



5

Broderi

## ■ Brodera band och tejp

Säkra arbetet med dubbelsidig tejp eller en självhäftande spray.

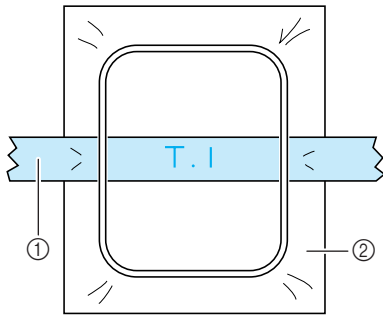

- ① Band
- ② Styvnadsmaterial

# SÄTTA FAST BRODERRAMEN

**Obs!**

Spola på och sätt in spolen innan broderramen sätts fast.

- 1** Tryck på knappen för "höjning/sänkning av pressarfot", för att höja pressarfoten.

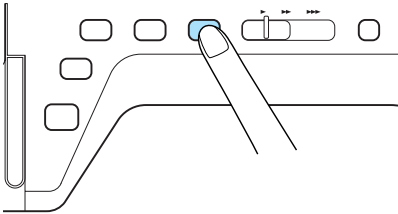

- 2** Anpassa ledaren på broderramen till den högra kanten på broderramshållaren.

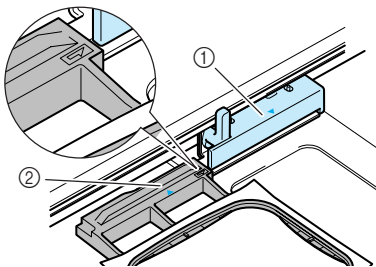

- ① Broderramshållare  
② Ledare på broderram

- 3** Skjut in broderramen i hållaren och kontrollera att  $\triangle$  på broderramen är i linje med  $\nabla$  på hållaren.

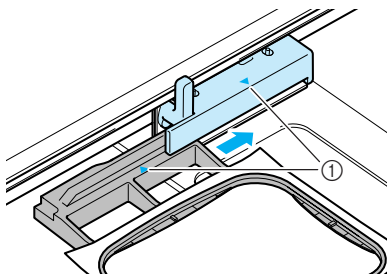

- ① Pilmarkering

- 4** Sänk ramhållarspaken så att den är i nivå med den ram som säkrar broderramen i broderramshållaren.

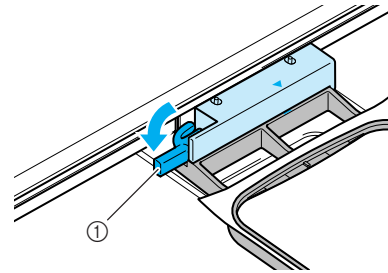

- ① Ramhållarspak



## VAR FÖRSIKTIG

- Om ramhållarspaken inte sänks ned kanske mönstret inte sys på rätt sätt eller pressarfoten kan träffa broderramen och orsaka skador.

## ■ Ta bort broderramen

- 1** Lyft upp ramhållarspaken.

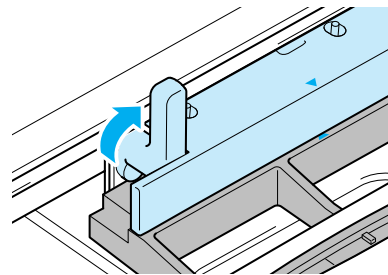

- 2** Dra broderramen mot dig.

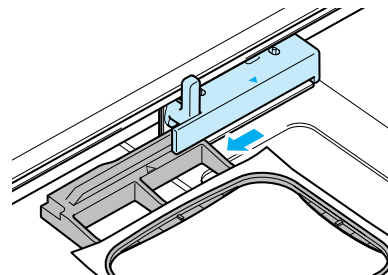

5

Broderi

# BEKRÄFTA MÖNSTERLÄGET

Mönstret placeras normalt mitt i broderramen.  
Du kan kontrollera mönsterjusteringen innan du börjar brodera och ändra läget.

## Kontrollera mönsterläget

Broderramen flyttas och mönstret visas. Titta noga på ramen för att säkerställa att mönstret sys på rätt plats.

1 Tryck på .



→ Följande skärmbild visas.

2 Välj bland  och tryck på knappen för det läge som du vill kontrollera.

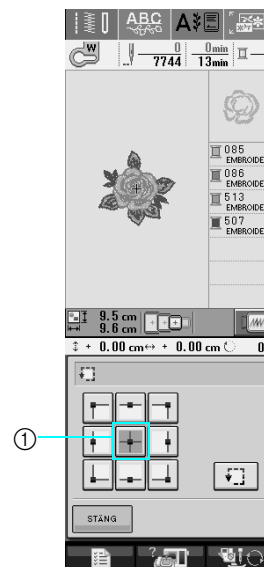

① Valt läge

→ Nålen flyttas till det valda läget på mönstret.

### Anmärkning

Tryck på  för att se hela broderområdet. Broderramen flyttas och broderområdet visas.

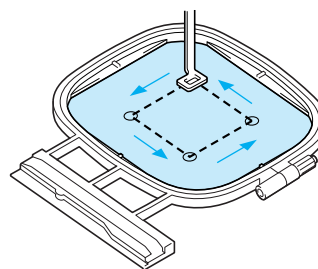

## VAR FÖRSIKTIG

- Kontrollera att nålen är upphöjd när broderramen är i rörelse. Om nålen är nedsänkt kan den gå av och orsaka skador.

## Förhandsgranska det färdiga mönstret

1 Tryck på  .

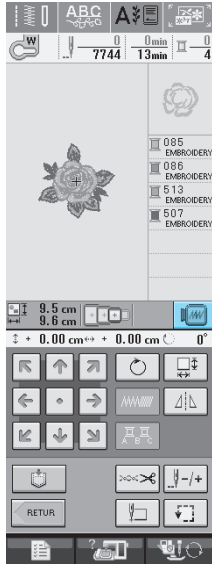

→ En bild av det mönster som kommer att broderas visas.

2 Tryck på  för att välja den ram som användes i förhandsgranskningen.

- \* De ramar som visas i ljusgrått kan inte väljas.
- \* Tryck på  för att visa en förhandsgranskning i fullskärm.
- \* Mönstret kan ses så som det visas på den följande displayen.



→ Du kan börja sy från den här skärmbilden genom att trycka på "start/stopp"-knappen.

3 Tryck på  för att återgå till den ursprungliga skärmbilden.



5

Broderi

# SY ETT BRODERMÖNSTER

## Sy attraktiva avslutningar

Många faktorer påverkar om sömnaden av ett broderi blir lyckad. Att använda rätt styvnadsmaterial (se sida 138) och fästa tyget i broderramen (se sida 139) är två avgörande faktorer som har nämnts tidigare. Det är också mycket viktigt att använda rätt nål och tråd. Se trådförklaringarna nedan.

Tråd	Övertråd	Använd brodertråd eller lantlig brodertråd som är avsedd för den här maskinen. Det är inte säkert att du får optimalt resultat med andra brodertrådar.
	Undertråd	Använd undertråd som är avsedd för den här maskinen. Använd den spolkapsel (rosa skruv) som medföljer maskinen när du ska använda andra typer av undertråd till brodering (den spolkapsel som har monterats i maskinen på fabriken har en grön skruv). (Se Sida 210 för mer information om hur du tar bort spolkapseln.)



### Anmärkning

Om du använder en tråd som inte finns med i listan nedan kan det hända att broderiet inte sys som det ska.



### Obs!

- Kontrollera att det finns tillräckligt med tråd på trådspolen innan du börjar brodera. Om du fortsätter att brodera när det finns för lite undertråd kvar på spolen kan tråden trassla.
- Placera inte föremål i broderramens rörelseområde. Ramen kan träffa föremålet vilket kan leda till att brodermönstret blir fullt.
- Låt inte tyget hänga över kanten på bordet när du broderar på stora klädesplagg (särskilt kavajer och liknande i tunga tyger). I annat fall kan inte broderbordet röra sig fritt och det broderade resultatet kanske inte ser ut som förväntat.

## Stygnplåtslucka för brodering

Det kan under vissa omständigheter hända att övertråden bildar öglor, vilket beror på vilket tyg, styvnadsmaterial eller tråd som har använts. Fäst vid sådana tillfällen stygnplåtsluckan för brodering på stygnplåten. Fäst luckan genom att föra in de två utskjutande delarna på luckans undersida i spåren på stygnplåten, så som det visas nedan.

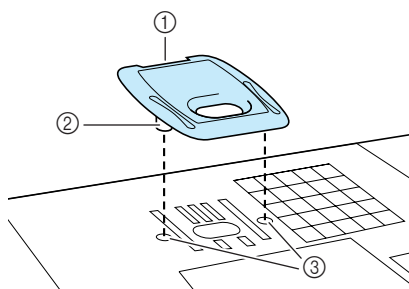

- ① Skåra
- ② Klack
- ③ Spår

Placera fingernageln i skåran och lyft upp stygnplåtsluckan för brodering om du vill ta bort den.

## VAR FÖRSIKTIG

- Skjut på stygnplåtsluckan för brodering så långt som möjligt när du sätter på den. Om stygnplåtsluckan inte sätts på ordentligt kan detta medföra att nålen går av.



### Obs!

- Använd inte den här stygnplåtsluckan till några andra applikationer än brodering.

## Sy brodermönster

Exempel:

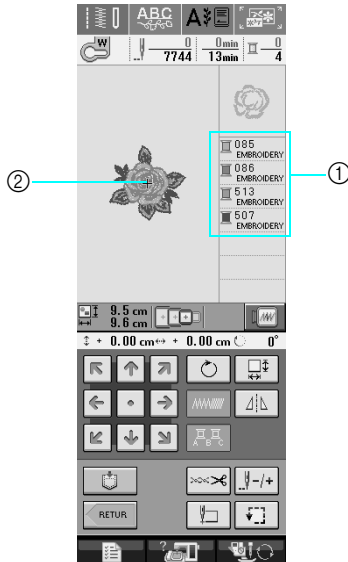

- ① Brodertrådsordning
- ② Markör

### Anmärkning

[+]-markören flyttar sig över mönstret och visar vilken del av mönstret som sys för närvarande.

- 1 Trä maskinen med den första färgen (se "Trä övertråden med knappen för "automatisk trädning"" på sida 25).

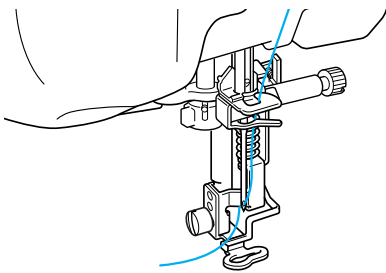

- 2 Tryck på knappen för "höjning/sänkning av pressarfot" för att sänka pressarfoten och på "start/stopp"-knappen för att starta broderingen.

→ När den första färgen är färdigsydd klipper maskinen automatiskt av trådarna och stannar. Pressarfoten höjs därefter automatiskt. Nästa färg flyttas överst på displayen över broderfärg.

### Anmärkning

Om det finns tråd över från början av sömnaden, kan den sys över när du fortsätter med att brodera mönstret vilket leder till att det blir mycket svårt att hantera tråden när mönstret är färdigsytt. Klipp av trådarna från början.

- 3 Ta bort tråden från den första färgen från maskinen. Trä maskinen med nästa färg.
- 4 Repetera samma steg för att brodera de återstående färgerna.

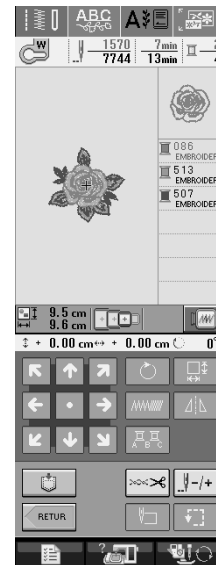

→ När den sista färgen har sytts visas "Finish sewing" på displayen. Tryck på (CLOSE) och displayen återgår till den ursprungliga skärmbilden.

### Anmärkning

Trådavklippsfunktionen är från början inställd på att klippa av överblivna trådövergångar (trådar som sammankopplar olika mönsterdelar osv.). Övertrådens ände kan bli kvar ovanpå tyget i början av sömnaden beroende på vilken typ av tråd och tyg du använder. Klipp av den här överblivna tråden då du broderat klart.

\*Om inställningen har slagits av kan du klippa av trådövergångarna med en sax när mönstret sytts färdigt.

Se sida 155 för mer information om trådavklippsfunktionen.

5

Broderi



## Manuell trädning

- 1 Trä maskinen manuellt med den första färgen (se "Manuell trädning" på sida 27).

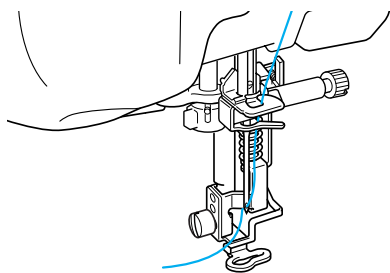

- 2 Sänk ned pressarfoten och tryck på "start/stopp"-knappen för att börja sy. Tryck på "start/stopp"-knappen igen efter 5–6 stygn för att stanna maskinen.
- 3 Skär av överbliven tråd i slutet av sömnen. Om sömslutet befinner sig under pressarfoten lyfter du först upp pressarfoten och klipper därefter av den överblivna tråden.

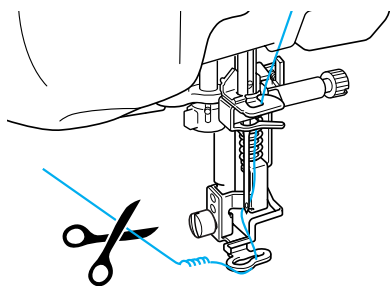

### Anmärkning

Om det finns tråd över från början av sömnan, kan den sys över när du fortsätter med att brodera mönstret vilket leder till att det blir mycket svårt att hantera tråden när mönstret är färdigsytt. Klipp av trådarna från början.

- 4 Tryck på "start/stopp"-knappen för att starta maskinen igen.
- 5 Upprepa steg 3 och 4 i det föregående avsnittet.

## Sy brodermönster med applikationer

Till vissa mönster behöver man en applikation inuti mönstret.

När man syr ett brodermönster med en applikation, visar displayen över färgsyordning "Applikationsmaterial", "Applikationsläge", "Applikation" och därefter broderingsordningen för färgerna som omger applikationen.

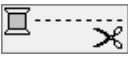
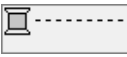

### Anmärkning

Beroende på displayinställningen för trådfärg kan  eller  visas på displayen.

- 1 Fäst ett styvnadsmaterial med stryksida på applikationens avigsida.

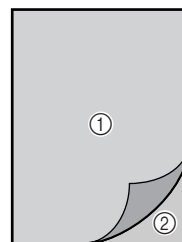

- ① Applikationsmaterial (bomull, filt osv.)
- ② Styvnadsmaterial med stryksida

- 2 Placera applikationsmaterialet i broderammen och tryck sedan på "start/stopp"-knappen för att sy applikationens kontur.

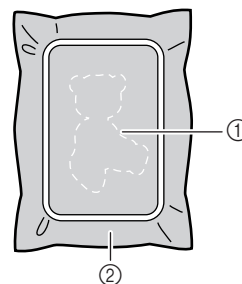

- ① Applikationens kontur
- ② Applikationsmaterial



### Anmärkning

Broderingsproceduren är likadan som den grundprocedur som förklaras på sidor 147 till 148.

→ Maskinen syr runt applikationens konturer och stannar sedan.

- 3** Ta ut applikationsmaterialet ur broderramen och klipp försiktigt längs med sömmen. Ta bort all sömnadstråd försiktigt när du har klippt färdigt.

\* Klipp försiktigt ut mönstret längs med den kontur som du nyss sydde. Klipp inte innanför sömlinjen eftersom applikationstyget i sådant fall inte kommer omfattas av applikations sömmen.

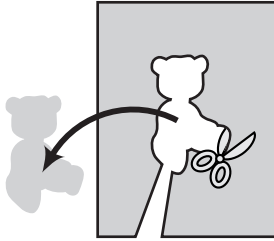

- 4** Placera bottenmaterialet i broderramen.

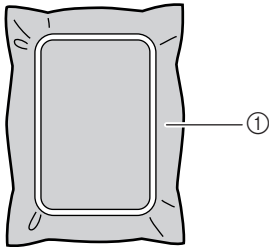

① Bottenmaterial

- 5** Tryck på "start/stopp"-knappen för att sy läget för applikationen.

\* Använd samma trådfärg som du tänker använda när du fäster applikationen i steg **7**.

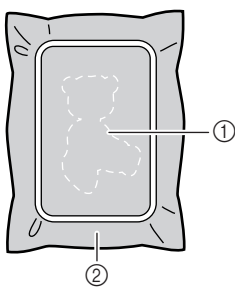

① Applikationens läge

② Bottenmaterial

→ Maskinen syr runt applikationens läge och stannar sedan.

- 6** Applicera ett tunt lager textillim eller spraylim på applikationens baksida och fäst den i applikationsläget så att den följer kontursömmen.

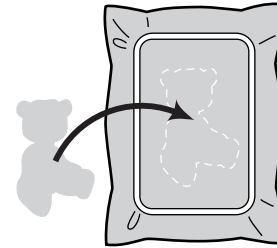

#### Anmärkning

Om applikationsmaterialet är ett tunt tyg, kan du behöva använda limband på tygets baksida för att stabilisera det och för att underlätta placeringen av applikationen. Smält fast applikationen med ett strykjärn.

Ta inte ut tyget ur ramen för att stryka applikationsmaterialet.

- 7** Tryck på "start/stopp"-knappen.

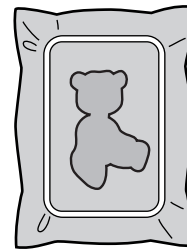

#### Anmärkning

Vissa mönster visar inte alla tre applikationsstegen. Ibland visas applikationssteget som en färg.

→ Därefter färdigställs applikationen.

- 8** Byt övertråd och utför resten av broderingen.

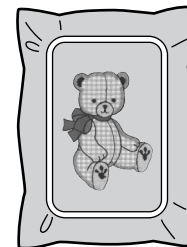

#### Anmärkning

• Det kan hända att det fastnar lim på pressarfoten, nålen och stygnplåten vid det här steget. Brodera klart applikationsmönstret och torka därefter av limmet.

• Klipp av alla trådarna mellan de olika färgbytena för bästa resultat.



5

Broderi

# JUSTERINGAR UNDER BRODERINGSPROCESSEN





## Obs!

- Var noga med att inte knuffa till broderbordet eller pressarfoten när du tar bort eller sätter på broderramen. I annat fall kommer brodermönstret inte att broderas korrekt.

## Om tråden tar slut på spolen

Maskinen stannar och meddelandet nedan visas om tråden tar slut på spolen under broderingen.

Tryck på  och följ anvisningarna nedan för att trä undertråden på nytt. Om du endast har lite kvar att sy, kan du sy 10 avslutande stygn utan att trä om maskinen, genom att trycka på . Symaskinen stannar när den har sytt de 10 stygnen.



- 1 Tryck på .

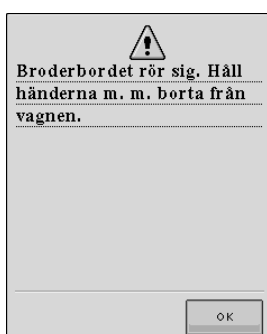

→ Vagnen flyttar sig och tråden klipps av automatiskt.

- 2 Lås upp ramhållarspaken och ta bort broderramen.

- \* Var noga med att behandla tyget försiktigt. Annars kan tyget lossna i ramen.

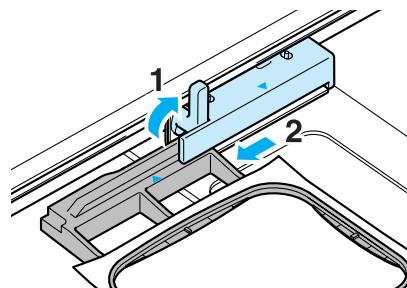

- 3 Sätt i en full trådspole i maskinen och sätt tillbaka broderramen.

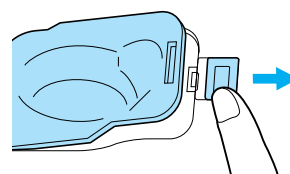

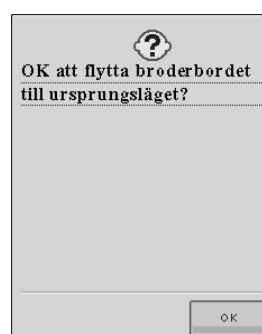

- 4 Tryck på .









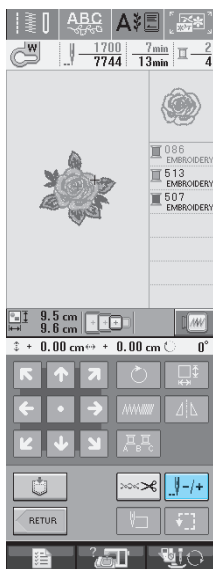

→ Vagnen återgår till ursprungsläget.

- 5 Följ stegen 3 till 6 i nästa avsnitt för att återgå till den punkt i mönstret där du slutade att sy.

## Om tråden går av medan du syr

- 1 Tryck på "start/stopp"-knappen för att stanna maskinen.
- 2 Gör om den övre trådningen om övertråden har gått av. Tryck på  om undertråden har gått av, och följ anvisningarna i steg 1 till 4 i det föregående avsnittet för att återställa spolen.
- 3 Tryck på .



- 4 Tryck på  -1,  -10 eller  -100 för att flytta tillbaka nålen rätt antal stygn till den punkt där tråden gick av.
- \* Tryck på  - om du inte kan flytta tillbaka nålen till den punkt där tråden gick av, för att välja den aktuella färgen och flytta nålen till startläget för färgen. Använd därefter  +1,  +10 eller  +100 för att flytta nålen till ett läge något före den punkt där tråden gick av.

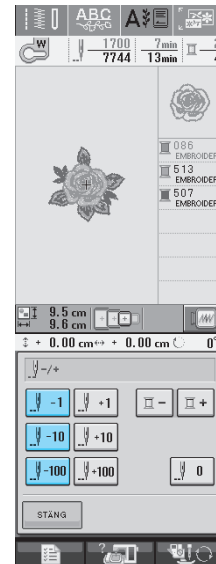

- 5 Tryck på  STÄNG för att återgå till den ursprungliga skärmbilden.
- 6 Tryck på knappen för "höjning/sänkning av pressarfot" för att sänka pressarfoten och på "start/stopp"-knappen för att fortsätta broderingen.



5

Broderi

## Börja om från början

1 Tryck på .



2 Tryck på .

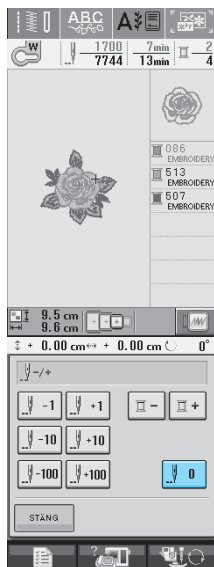

→ Broderramen flyttar sig och nålen återgår till monstrets startläge.

3 Tryck på knappen för "höjning/sänkning av pressarfot", för att sänka ned pressarfoten och börja sy.

## Återuppta broderingen efter att strömmen har slagits av

Den aktuella färgen och antalet stygn sparas när broderingen stoppas. Nästa gång maskinen slås på kan du välja om du vill fortsätta med den stoppade broderingen.



### Anmärkning

Maskinen återgår till det läge då broderingen stoppades när den slås på igen, även om strömmen går mitt under broderingen.

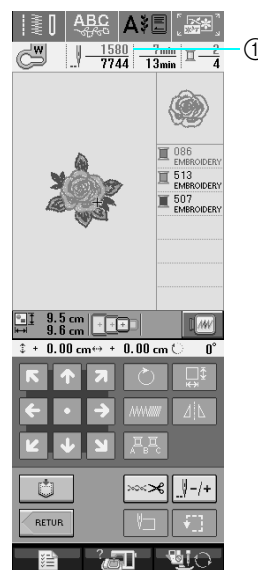

① Aktuellt stygnantal då broderingen stoppades



### Obs!

- Ta inte bort broderbordet. I sådant fall försvinner din design ur minnet.

1

Slå PÅ strömmen.

2

Följ de instruktioner som visas på skärmen och ta bort broderramen.

→ Följande meddelande visas.

**3** Tryck på  .

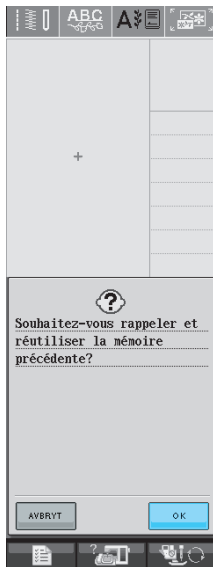

→ Den tidigare skärmbilden för sömnad som visades innan maskinen slogs av, visas på nytt.

 **Anmärkning**

Tryck på  så att skärmbilden för mönsterval visas, om du vill påbörja ett nytt arbete.

**4** Fortsätt att brodera.

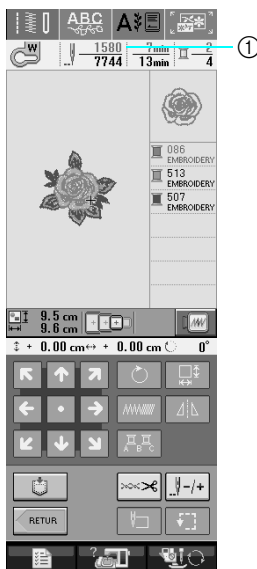

① Aktuell stygnantal då broderingen återupptas.



**5**

Broderi

# JUSTERA BRODERIET

## Justera trådspänningen

När du broderar ska trådspänningen vara inställd så att en aning av övertråden kan ses på tygets avigsida.

### ■ Korrekt trådspänning

Mönstret kan ses från tygets avigsida. Om trådspänningen inte ställs in korrekt, kommer det sydda resultatet inte att bli bra. Tyget kan rynkas och tråden kan gå av.



(Rätsida)



(Avigsida)

Följ anvisningarna nedan för att justera trådspänningen efter situationen.



#### Obs!

- Om trådspänningen är mycket lös kan det hända att maskinen stannar under sömnaden. Detta är inte ett tecken på att något är fel. Öka trådspänningen något och börja sy igen.



#### Anmärkning

- Om du slår AV strömmen eller väljer ett annat mönster kommer trådspänningen att återställas till den automatiska inställningen.
- När du hämtar ett sparad mönster är trådspänningen densamma som när mönstret sparades.

### ■ Övertråden är för spänd

Om övertråden är för hårt spänd syns undertråden på tygets rätsida.





(Rätsida)



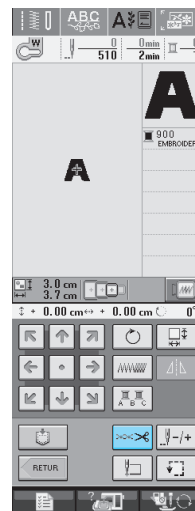

(Avigsida)

1 Tryck på .

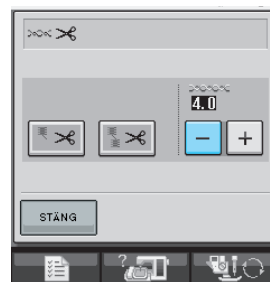

2 Tryck på  för att minska övertrådens spänning. (Spänningsnumret minskar.)



3 Tryck på .

### ■ Övertråden är för lös

Övertråden är för löst spänd vilket resulterar i en lös övertråd och att öglor syns på tygets rätsida.



(Rätsida)



(Avigsida)



1 Tryck på .

2 Tryck på  för att öka övertrådens spänning. (Spänningsnumret ökar.)

3 Tryck på .

## Använda funktionen för automatisk trådavklippning (AVKLIPPNING EFTER FÄRG)

Funktionen för automatisk trådavklippning  medför att tråden klipps av i slutet av sömnaden för varje färg.

Denna funktion är påslagen från början. Tryck på  och sedan på  för att slå av den här funktionen. Funktionen kan slås av respektive på under brodering.

\* Inställningen återgår till standard, , då maskinen slås av.

1 Tryck på .

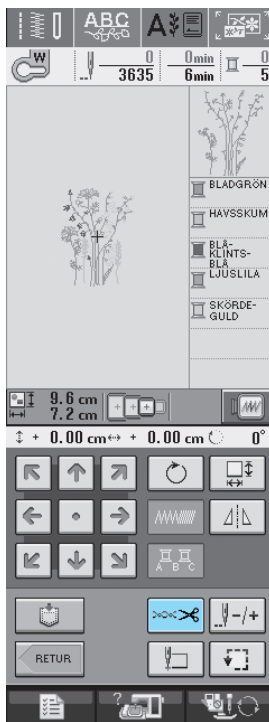

2 Tryck på  för att slå av avklippning efter färg.

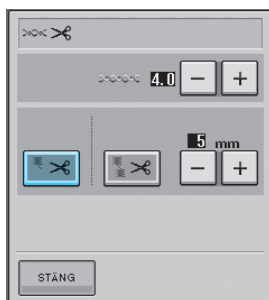



→ Knappen visas som 

\* När en färg är sydd stannar maskinen utan att tråden klipps av.

## Använda funktionen för trådtrimning (AVKLIPPNING VID TRÅDÖVERGÅNG)

Funktionen för trådtrimning  klipper automatiskt av överblivna trådövergångar inom samma färg. Denna funktion är påslagen från början.

Tryck på  och sedan på  för att slå av den här funktionen. Funktionen kan slås av respektive på under brodering.

\* Dina inställningar sparas efter att du slagit av eller på maskinen.

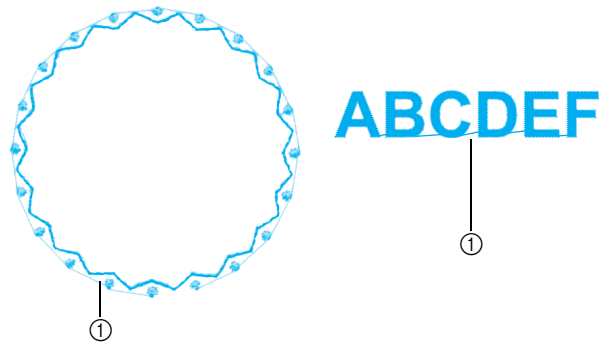

1 Trådövergång



**Obs!**

- Om den här funktionen är påslagen använder du den medföljande kulspejtnålen, 75/107, för broderimönster med korta trådövergångar, som t.ex. bokstäver. Om du använder en annan nål kan tråden gå av.

1 Tryck på .

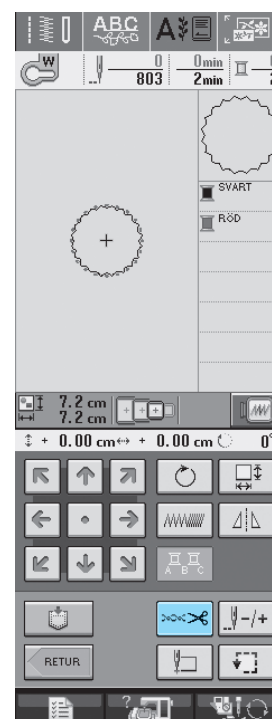

5

Broderi



**2** Tryck på  för att slå av trådtrimning.

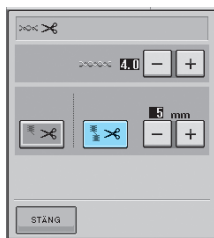

→ Knappen visas som 



\* Maskinen klipper inte av tråden innan den fortsätter till nästa söm.

## ■ Välja att längden på TRÅDÖVERGÅNGARNA inte ska medföra avklippning

När avklippningsfunktionen  har slagits av kan du välja att längden på trådövergångarna inte ska medföra att tråden klipps av. Funktionen kan slås av respektive på under brodering.

Välja en inställning mellan 5 mm och 50 mm i steg om 5 mm.

\* Dina inställningar sparas efter att du slagit av eller på maskinen.

Tryck på  eller  för att välja längd på trådövergångarna.

Exempel: Tryck på  för att välja 25 mm (1 tum) och maskinen klipper inte av trådövergångar som är 25 mm eller kortare innan den fortsätter med nästa stygn.

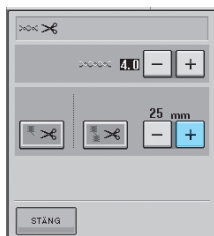



### Obs!

- Om ett mönster har många avklippningar rekommenderar vi att du väljer en högre inställning för trådtrimning för att minska antalet trådar på tygets baksida.
- Ju högre inställning av trådtrimningslängden som du väljer desto färre gånger klipper maskinen av tråden. Då blir det fler trådövergångar kvar på tygets yta.

## Justera broderingshastigheten

**1** Tryck på  och Broderi.

**2** Använd  i displayen för MAX. BRODERINGSRINGSHASTIGHET  för att ändra den maximala broderingshastigheten.

\* Du kan välja mellan tre olika hastigheter.



### Anmärkning

- SPM är det antal stygn som sys på en minut.
- Minska hastigheten vid sömnad i tunna, tjocka eller tunga tyger.
- Hastigheten kan ändras under tiden ett broderi sys.
- Inställningen för maximal syhastighet ändras inte förrän en ny inställning väljs. Den inställning som har angivits innan maskinen slås AV är även vald nästa gång maskinen slås på.
- Minska syhastigheten till 600 spm när du använder en specialtråd, t.ex. metalltråd.

**3** Tryck på .

## Ändra trådfärgsdisplayen

Du kan visa namnen på trådfärgerna, tiden eller brodertrådsnumret.



### Anmärkning

Färgerna på skärmen kan skilja sig något från de verkliga färgerna på trådullarna.

- 1 Tryck på .
- 2 Tryck på .
- 3 Använd i TRÅDFÄRGSDISPLAYEN för att visa namnet på trådfärgerna, tiden eller brodertrådsnumret.



- 4 Då trådsnummer **#123** visas kan du använda för att välja bland sex brodertrådsmärken så som visas nedan.



#### BRODER-/POLYESTER-TRÅDNR

513	EMBROIDERY
515	EMBROIDERY
001	EMBROIDERY

#### LANTLIG BRODER-/BOMMULLSTRÅDNR

444	COUNTRY
446	COUNTRY
000	COUNTRY

#### MADEIRA POLY-TRÅDNR

1848	MA POLY
1770	MA POLY
1801	MA POLY

#### MADEIRA RAYON-TRÅDNR

1049	MA RAYON
1369	MA RAYON
1002	MA RAYON

#### SULKY POLY-TRÅDNR

1177	SULKY
1176	SULKY
1001	SULKY

#### ROBISON-ANTON POLY-TRÅDNR

5622	RA POLY
9091	RA POLY
5597	RA POLY

- 5 Tryck på .



5

Broderi

## Ändra på broderramsdisplayen

1 Tryck på .

2 Tryck på .

3 Använd  i RAMDISPLAYEN  för att ändra läget på broderramsdisplayen.

\* Det finns 10 alternativ.

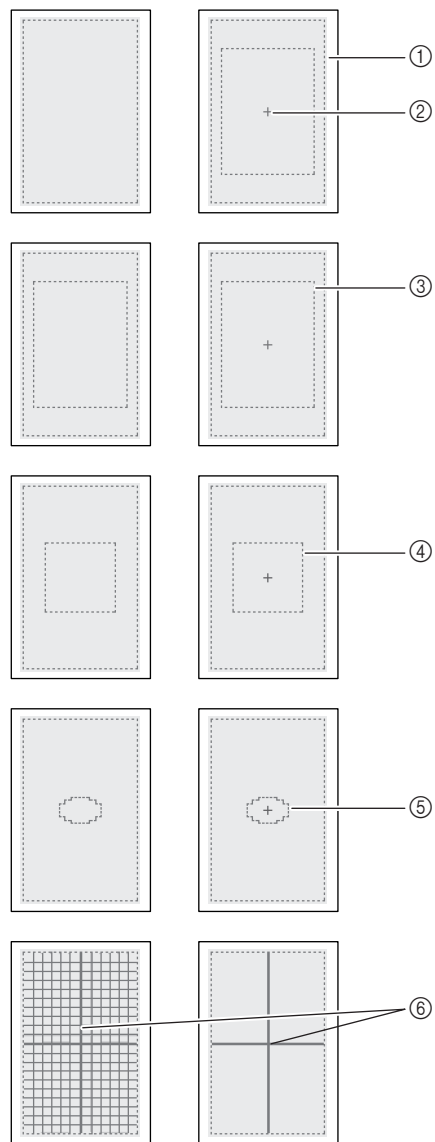

- ① Broderingsområde för större broderram
- ② Mittlinje
- ③ Broderingsområde för broderram av storlek mellan plus
- ④ Broderingsområde för mellanstor broderram
- ⑤ Broderingsområde för liten broderram
- ⑥ Rutnätslinjer

4 Tryck på .

# GRANSKA MÖNSTRET

## ! VAR FÖRSIKTIG

- Titta på visningen av tillgängliga broderramar och välj en lämplig ram när du har granskat mönstret. Om du använder en broderram som är olämplig, kan pressarfoten slå i ramen och orsaka skador.

## Ändra mönsterläget

Använd  för att flytta mönstret i den riktning som pilen pekar.

Tryck på  för att placera mönstret i mitten.

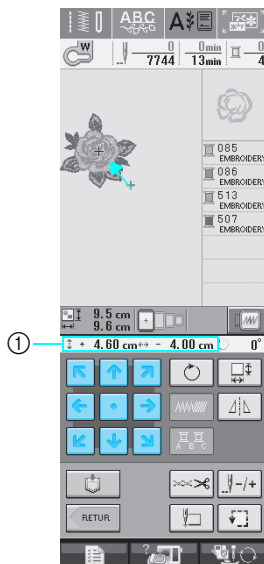

① Avstånd från mitten

## Rikta in mönstret med nålen

**Exempel:** Rikta in ett mönsters nedre vänstra sida med nålen

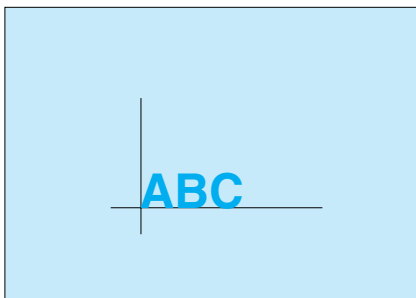

- Markera broderingens startläge på tyget, så som det visas på bilden.

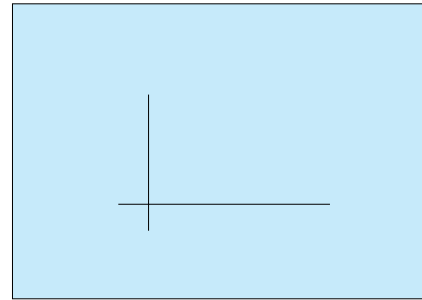

- Tryck på .

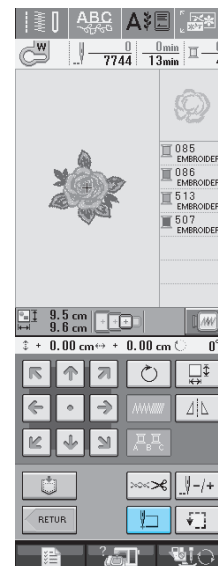

5

Broderi

### 3 Tryck på .

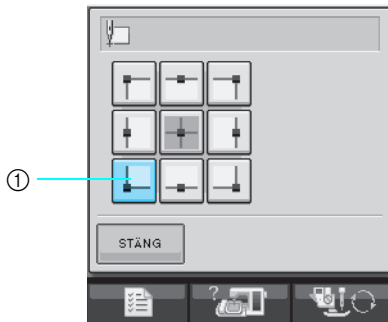

① Startläge

→ Nålen flyttas till mönstrets nedre, vänstra hörn (broddramen flyttar sig så att nålen placeras i rätt läge).

### 4 Tryck på .

### 5 Använd för att rikta in nålen med markeringen på tyget och brodera mönstret.

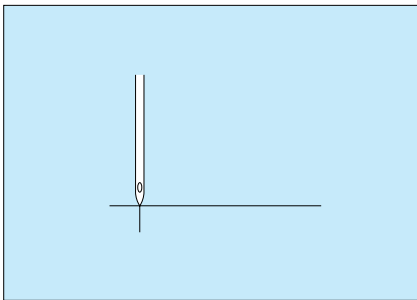

## Ändra storleken

### 1 Tryck på .



### 2 Välj den riktning som storleken ska ändras i.

- \* Tryck på  för att förstora mönstret.
- \* Tryck på  för att förminska mönstret.
- \* Tryck på  för att sträcka ut mönstret horisontellt.
- \* Tryck på  för att trycka ihop mönstret horisontellt.
- \* Tryck på  för att sträcka ut mönstret vertikalt.
- \* Tryck på  för att trycka ihop mönstret vertikalt.
- \* Tryck på  för att återställa mönstrets ursprungliga utseende.

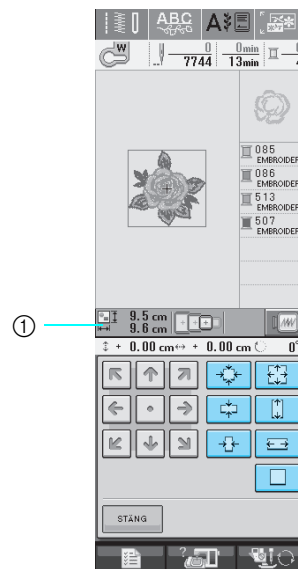

① Mönsterstorlek

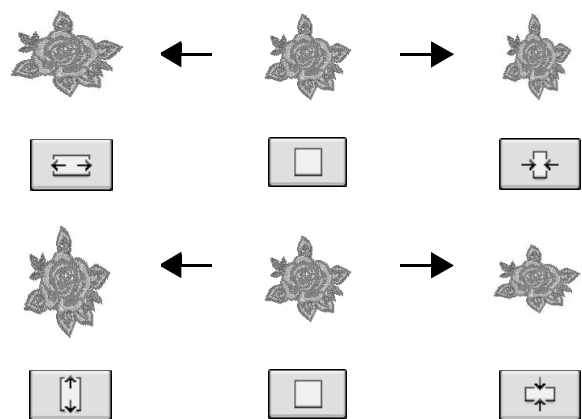

### Anmärkning

- Vissa mönster och tecken kan förstoras mer än andra.
- En del mönster och tecken kan förstoras mer om de roteras 90 grader.







### 3 Tryck på för att återgå till den ursprungliga skärmbilden.

## Rotera mönstret

1 Tryck på .



2 Välj rotationsvinkel för mönstret.

- \* Tryck på  för att rotera mönstret 90 grader åt vänster.
- \* Tryck på  för att rotera mönstret 90 grader åt höger.
- \* Tryck på  för att rotera mönstret 10 grader åt vänster:
- \* Tryck på  för att rotera mönstret 10 grader åt höger.
- \* Tryck på  för att rotera mönstret 1 grad åt vänster:
- \* Tryck på  för att rotera mönstret 1 grad åt höger.
- \* Tryck på  för att återställa mönstret till det ursprungliga läget.

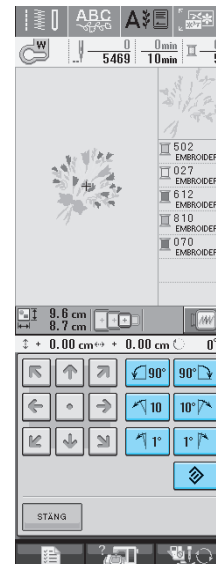

① Rotationsgrad





0°



3 Tryck på  för att återgå till den ursprungliga skärmbilden.

## Skapa en horisontell spegelvänd bild

Tryck på  så att det visas som  för att skapa en horisontell spegelvänd bild av det valda mönstret. Tryck på  igen för att återställa ursprungsmönstret.

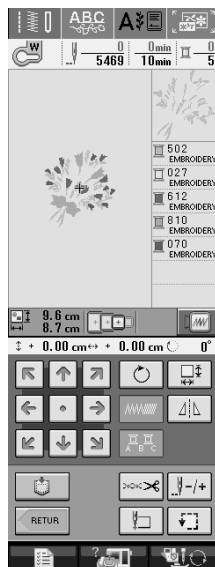

## Ändra tätheten (endast bokstavstecken och rammönster)



Trådtätheten för vissa bokstavstecken och rammönster kan ändras för vissa bokstavstecken.

Du kan göra en inställning på mellan 80 % och 120 % i steg om 5 %,

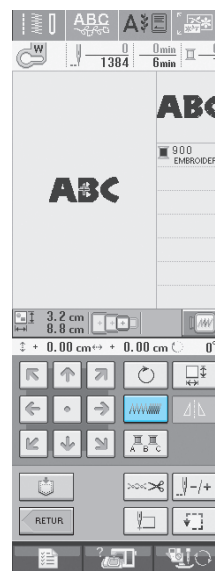
1 Tryck på  .



## 2 Ändra tätheten.

- \* Tryck på  för att minska mönstrets täthet.
- \* Tryck på  för att öka mönstrets täthet.

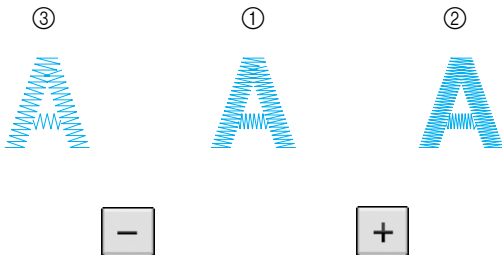
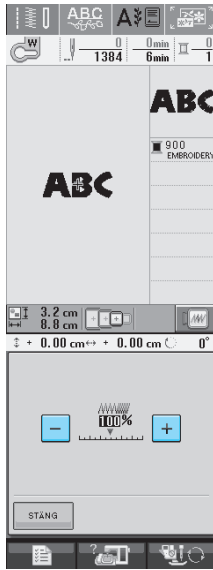

- ① Normalt
- ② Fint (stygnen tätare ihop)
- ③ Grovt (stygnen längre ifrån varandra)

→ Mönstertätheten växlar varje gång du trycker på en av knapparna.

## 3 Tryck på för att återgå till skärmbilden för mönsterval.

## Ändra färgerna på monogrammönster

Kombinerade monogrammönster kan sys med varje bokstav i olika färger. Om "FLERFÄRG" är inställt, stannar maskinen efter varje tecken så att tråden kan bytas till en annan färg.

### 1 Tryck på så att den visas som .

- \* Tryck på knappen igen för att återgå till den ursprungliga inställningen.

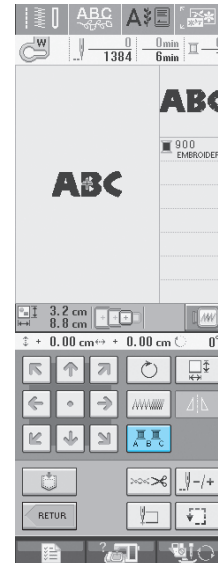

### 2 Byt färg efter att ett tecken har sytts, och sy därefter nästa tecken.

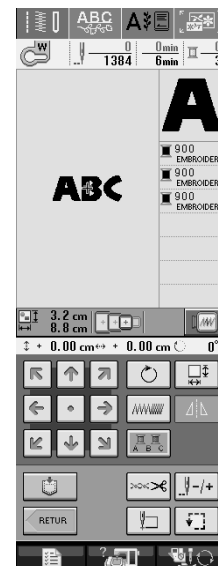



# ANVÄNDA MINNESFUNKTIONEN

## Försiktighetsåtgärder för broderdata

Vidta följande försiktighetsåtgärder när du använder broderdata som inte har skapats och sparats i den här maskinen.

### VAR FÖRSIKTIG

- Om du använder annan broderdata än våra originalmönster, kan tråden eller nålen gå av när du använder för hög styngtätthet eller när du syr tre eller fler överlappande stygn. I sådana fall kan du använda ett av våra designsystem för originaldata för att redigera broderdatan.

### ■ Typer av broderdata som kan användas

- Endast broderdatafiler av typen ".pes", ".pha", ".phb", ".phc" och ".dst" kan användas i den här maskinen. Om du använder data som inte har sparats med våra datadesignsystem eller symaskiner, kan det hända att maskinen inte fungerar.

### ■ Typer av USB-enheter/-media som kan användas

Mönsterdata kan sparas och hämtas från USB-media. Använd media som överensstämmer med följande specifikationer.

- Diskettenhet med USB
- Flashenhet med USB (USB-flashminne)

Endast sömdata kan hämtats.

- USB-, CD-ROM-, CD-R-, CD-RW-enheter

Du kan även använda följande typer av USB-media tillsammans med en minneskortsläsare/-skrivare med USB.

- SD-kort (Secure Digital)
- CompactFlash
- Memory Stick
- Smart Media
- MMC-kort (Multi Media Card)
- XD-Picture-kort



#### Obs!

- Det kan hända att det finns USB-media som inte går att använda med den här maskinen. Besök vår webbplats för mer information.
- Det går inte att använda USB-hubbar tillsammans med den här maskinen. Maskinen känner inte av ovan nämnda USB-enheter eller USB-minneskort via en USB-hubb.
- Åtkomstlampan börjar blinka när du har satt i en USB-enhet/ett USB-medium och det tar ca 5–6 sekunder innan maskinen känner av en enhet/ett medium. (Tiden varierar beroende på USB-enhet/medium).

Använd dator om du behöver skapa en filmapp.

### ■ Datorer och operativsystem med följande specifikationer kan användas

- Kompatibla modeller:  
IBM-PC med USB-port som standardutrustning  
IBM-kompatibel PC med USB-port som standardutrustning
- Kompatibla operativsystem:  
Microsoft Windows 98SE/Me/2000/XP  
(För Windows 98SE krävs en ny drivrutin. Denna kan laddas ned från vår webbplats ([www.brother.com](http://www.brother.com)). Endast Windows 98 Second Edition kan använda drivrutinen.)

## ■ Försiktighetsåtgärder vid användning av dator för att skapa och spara data

- Om ett namnet på en fil med broderdata inte kan identifieras, t.ex. för att namnet innehåller specialtecken, kan inte filen visas. Byt namn på filen om detta inträffar.
- Om du väljer broderdata som är större än 300 mm (H) x 180 mm (B) (ca 12 tum (H) x 7 tum (B)) visas ett meddelande där du blir tillfrågad om du vill rotera mönstret 90 rader. Även efter att ha blivit roterat i 90 grader, går det inte att använda broderdata som är större än 300 mm (H) x 180 mm (B) (ca 12 tum (H) x 7 tum (B)). (Samtliga arbeten måste finnas sig inom mönsterfältsstorleken 300 mm (H) x 180 mm (B) (ca 12 tum x 7 tum (B).))
- ".pes"-filer som har sparats med antalet stygn eller antalet färger som överskrider de specificerade gränserna kan inte visas. Använd ett av våra designsystem för originaldata för att redigera brodermönstret så att det överensstämmer med specifikationerna.
- Maskinen kan hantera broderdata även om broderbordet inte är fastsatt.

## ■ Broderdata av typen Tajima (".dst")

- ".dst"-data visas i mönsterlistan på skärmen efter filnamn (den faktiska bilden kan inte visas). Endast de första åtta tecknen i filnamnet kan visas.
- Eftersom data av typen Tajima (".dst") inte innehåller specifik information om trådfärg, visas de med vår trådfärgssekvens av standardtyp. Kontrollera förhandsgranskningen och ändra trådfärgerna vid behov.

## ■ Varumärken

- Secure Digital (SD) Card är ett registrerat varumärke eller ett varumärke som tillhör SD Card Association.
- CompactFlash är ett registrerat varumärke eller ett varumärke som tillhör Sandisk Corporation.
- Memory Stick är ett registrerat varumärke eller ett varumärke som tillhör Sony Corporation.
- Smart Media är ett registrerat varumärke eller ett varumärke som tillhör Toshiba Corporation.
- Multi Media Card (MMC) är ett registrerat varumärke eller ett varumärke som tillhör Infineon Technologies AG.
- xD-Picture Card är ett registrerat varumärke eller ett varumärke som tillhör Fuji Photo Film Co. Ltd.
- IBM är ett registrerat varumärke eller ett varumärke som tillhör International Business Machines Corporation.
- Microsoft och Windows är registrerade varumärken eller varumärken som tillhör Microsoft Corporation.

Var och ett av de företag vars programvarunamn omnämns i den här bruksanvisningen har ett programvarulicensavtal som är specifikt för företagets äganderättsprogram.

Samtliga andra märken och produktnamn som omnämns i den här bruksanvisningen är registrerade varumärken som tillhör respektive företag. Förklaringarna till markeringar som <sup>®</sup> och <sup>™</sup> redogörs dock inte för i detalj i texten.



Broderi

### ! VAR FÖRSIKTIG

- **Vid borttagning av USB-kabeln:**  
Klicka på ikonen "Koppla från eller mata ut maskinvara" i aktivitetsfältet i Windows<sup>®</sup> Me/2000 eller ikonen "Säker borttagning av maskinvara" på aktivitetsfältet i Windows<sup>®</sup> XP innan du kopplar loss USB-kabeln. Efter säker borttagning av den flyttbara disken kopplar du bort USB-kabeln från datorn och maskinen.



Om du har Windows 98SE, kontrollera att åtkomstlampan inte blinkar innan du kopplar bort USB-kabeln från datorn och maskinen.

## Spara brodermönster i maskinminnet

Du kan spara brodermönster som du har anpassat efter egen smak och som du kommer att använda ofta. Det kan t.ex. vara ditt eget namn eller andra kombinationsmönster, mönster som har roterats eller vars storlek har ändrats eller mönster vars syläge har ändrats osv.



### Obs!

- Slå inte AV strömmen när skärmen för att "spara" visas. I så fall går det mönster du vill spara förlorat.



### Anmärkning

- Det tar några sekunder att spara ett mönster i maskinminnet.
- Se Sida 170 för information om att hämta ett sparad mönster.

1

Tryck på  när det mönster som du vill spara visas på skärmbilden för sömnad.

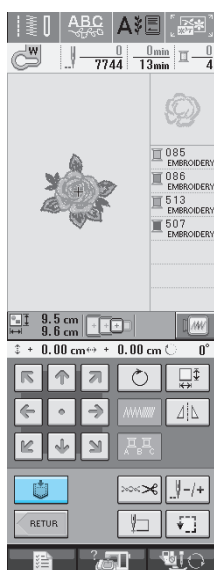

2

Tryck på .

- \* Tryck på  för att återgå till den ursprungliga skärmen utan att spara.

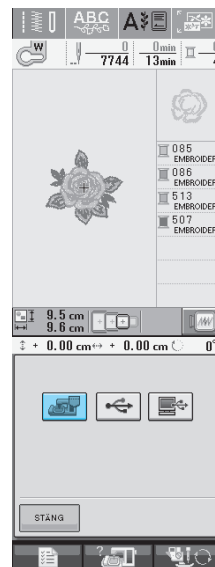



→ Skärmbilden för att "spara" visas. När mönstret har sparats återgår displayen till den ursprungliga skärmbilden automatiskt.

## Om minnet är fullt

Om skärmbilden nedan visas, har du redan sparad maximalt antal mönster eller så tar det mönster som du vill spara upp stor plats och maskinen kan inte spara det. Du kan spara det aktuella mönstret om du raderar ett mönster som du har sparad tidigare.

1

Tryck på .

- \* Tryck på  för att återgå till den ursprungliga skärmen utan att spara.

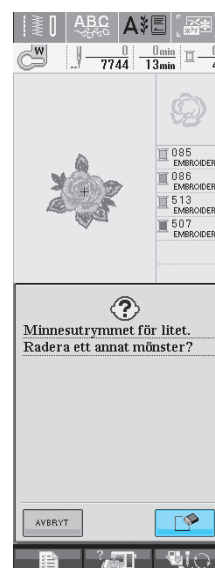

→ Maskinen visar de mönster som finns sparade.

## 2 Välj det mönster som du vill radera.



## 3 Tryck på .

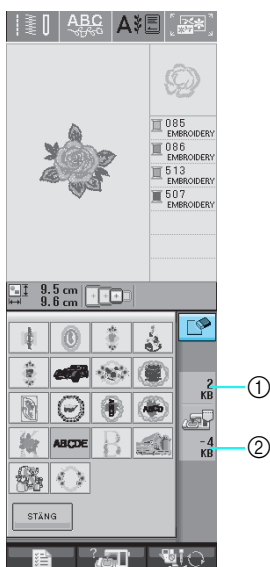

- ① Mängd minne som upptas av det mönster som ska raderas
- ② Mängd minne som behövs för att spara det aktuella mönstret

## 4 Tryck på .

- \* Tryck på  om du bestämmer dig för att inte radera mönstret.

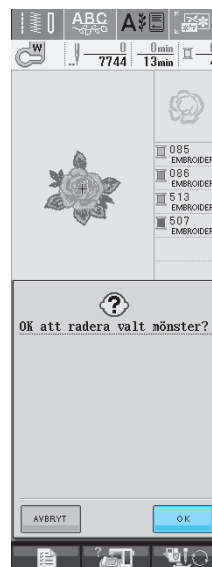

→ Skärmbilden för att "spara" visas. När mönstret har sparats återgår displayen till den ursprungliga skärmbilden automatiskt.

### Obs!

- Slå inte AV strömmen när skärmen för att "spara" visas. I så fall går det mönster du vill spara förlorat.

### Anmärkning

- Om det finns tillräckligt med minne tillgängligt efter att du har raderat mönstret, kommer det aktuella mönstret som du vill spara att sparas automatiskt. Om det inte finns tillräckligt med minne tillgängligt efter att du har raderat mönstret, upprepar du stegen ovan för att radera ännu ett mönster från maskinminnet.
- Det tar några sekunder att spara ett mönster.
- Se Sida 170 för information om att hämta sparade mönster.



5

Broderi

## Spara brodermönster på USB-media (finns i fackhandeln)

Sätt i USB-mediet i maskinens USB-port när du vill skicka mönster från maskinen till USB-mediet. Du kan antingen ansluta enheten direkt till maskinens USB-port eller ansluta USB-kortläsaren/-skrivaren till maskinens USB-port, beroende på vilken typ av USB-media som används.



### Anmärkning

Det kan hända att det finns USB-media som inte går att använda med den här maskinen. Besök vår webbplats för mer information.

1

Tryck på  när det mönster som du vill spara visas på skärmbilden för sömnad.

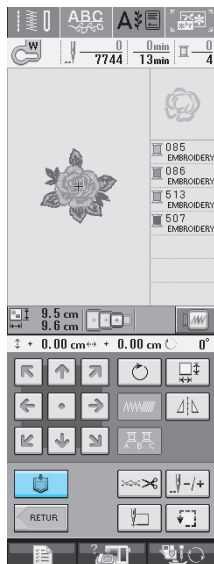

2

Sätt i USB-mediet i USB-portsuttaget på maskinen.

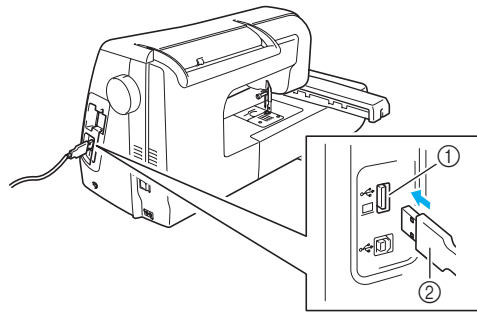

- ① USB-portsuttag för media
- ② USB-media



### Anmärkning

- USB-mediet kan sättas i och tas bort när som helst.
- För inte in något annat än USB-media i USB-portsuttaget. USB-mediaenheten kan ta skada.

3

Tryck på .

- \* Tryck på  STÄNG för att återgå till den ursprungliga skärmen utan att spara.

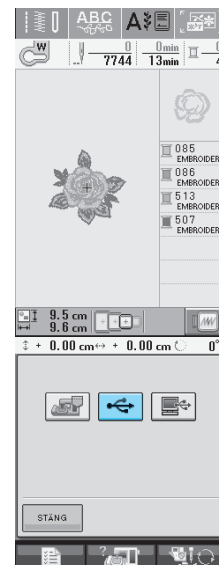

→ Skärmbilden för att "spara" visas. När mönstret har sparats återgår displayen till den ursprungliga skärmbilden automatiskt.

## Spara brodermönster på datorn

Med hjälp av den medföljande USB-kabeln kan symmaskinen anslutas till en dator och brodermönster kan tillfälligt tas fram och sparas på datorn.

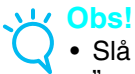

### Obs!

- Slå inte AV strömmen när skärmen för att "spara" visas. I så fall går det mönster du vill spara förlorat.

### 1 Anslut USB-kabelkontakten till motsvarande USB-portsuttag på datorn och på maskinen.

- \* USB-kabeln kan anslutas till datorns och brodermaskinens USB-portsuttag både när maskinerna är på- och avslagna.

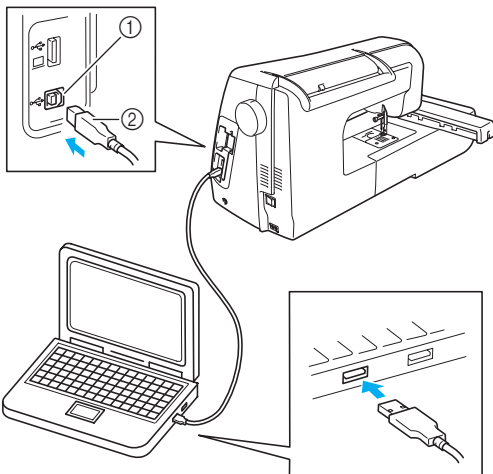

- 1 Datorns USB-portsuttag
- 2 USB-kabelkontakt

→ Ikonen "Flyttbar disk" visas i "Den här datorn" på datorn.



### Obs!

- Kontakterna på USB-kabeln kan endast anslutas till uttaget i en riktning. Om det är svårt att föra in kontakten i uttaget får du inte tvinga inte in den med våld. Kontrollera kontaktens läge.
- Se datorns eller USB-hubbens bruksanvisning för information om var USB-porten sitter.

### 2 Tryck på när det mönster som du vill spara visas på skärmbilden för sömnad.

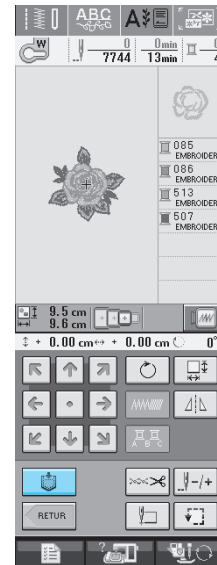

### 3 Tryck på .

- \* Tryck på  för att återgå till den ursprungliga skärmen utan att spara.

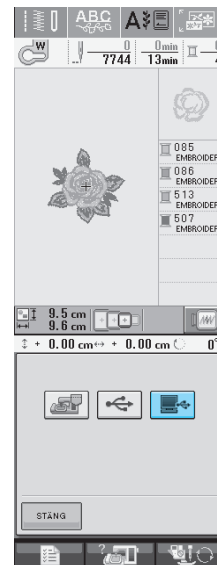

→ Mönstret sparas tillfälligt i "Flyttbar disk" under "Den här datorn"

### 4 Välj mönstrets ".phc"-fil i "Flyttbar disk" och kopiera filen till datorn.

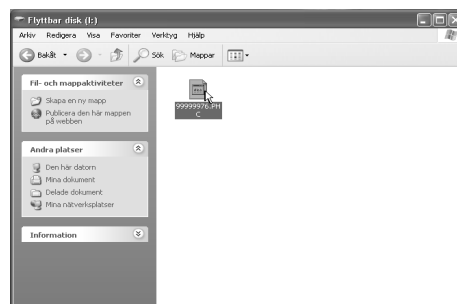

5

Broderi

## Hämta mönster från maskinminnet

1 Tryck på .

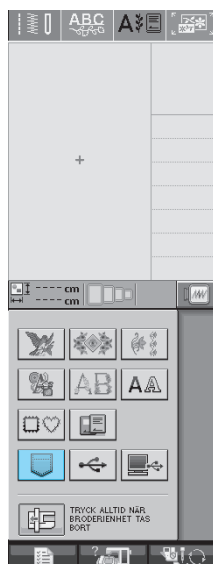

→ Maskinen visar de mönster som finns i minnet.

2 Tryck på knappen för det mönster du vill hämta.

\* Tryck på  för att återgå till den ursprungliga skärmbilden.

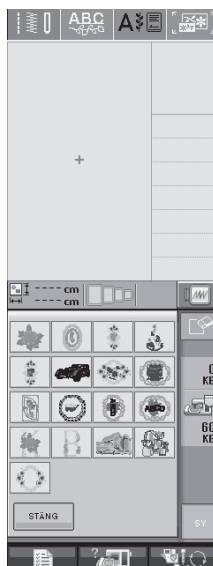

3 Tryck på .

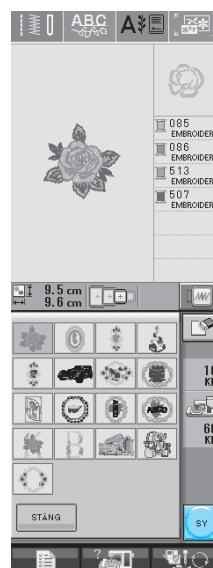

→ Skärmbilden för sömnad visas.

## Hämta från USB-media

Du kan hämta ett visst brodermönster antingen direkt från USB-enheten eller från en mapp på USB-enheten. Om mönstret finns i en undermapp, flyttar du nedåt i mappnivåerna för att hitta det.

1 Sätt i USB-mediet i USB-portsuttaget på maskinen (se sida 168).

2 Tryck på .

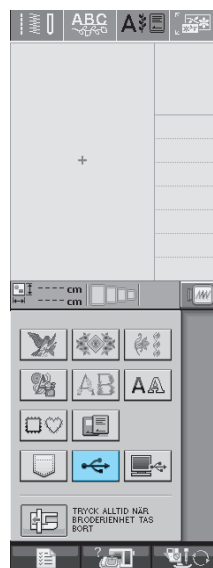

→ Brodermönster och en mapp i den översta mappen visas.

- 3** Tryck på  när det finns en undermapp för att sortera två eller fler sömmar till USB-enheten och brodermönstret i underkatalogen visas.

\* Tryck på  för att återgå till den ursprungliga skärmbilden utan att hämta mönstret.

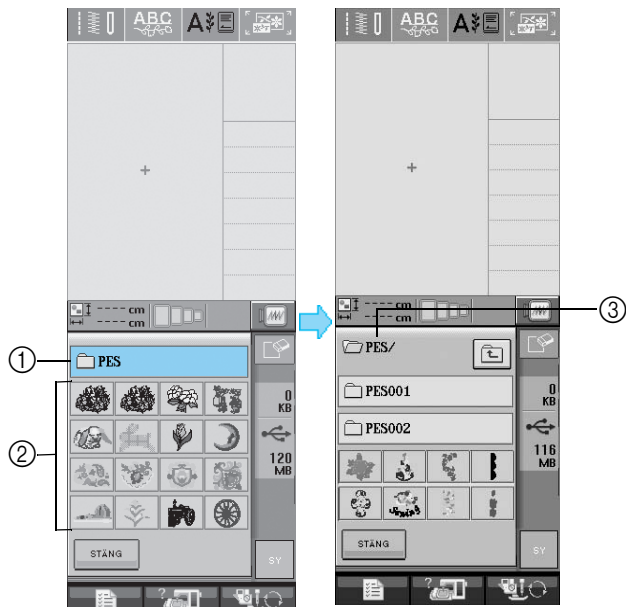

- ① Mappnamn
- ② Brodermönster visas i den översta mappen
- ③ Sökväg

→ Sökvägen till aktuell mapp överst i listan visas.  
Brodermönster och mappar i en undermapp visas.

\* Tryck på  för att återgå till föregående mapp.

- 4** Tryck på knappen för det mönster som du vill hämta.

\* Tryck på  för att återgå till den ursprungliga skärmbilden.

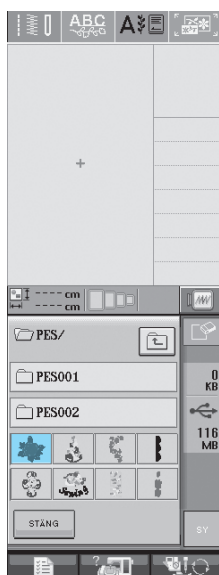

- 5** Tryck på .

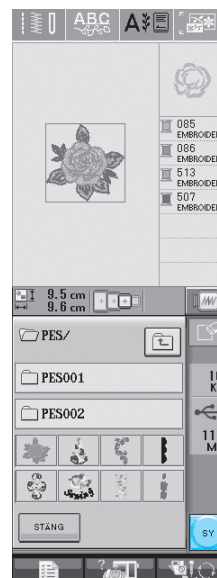

→ Skärmbilden för sömnad visas.

## Hämta från datorn

- 1** Anslut USB-kabelkontakten till motsvarande USB-portsuttag på datorn och på maskinen (se sida 169).
- 2** Öppna "Den här datorn" på datorn och gå till "Flyttbar disk".

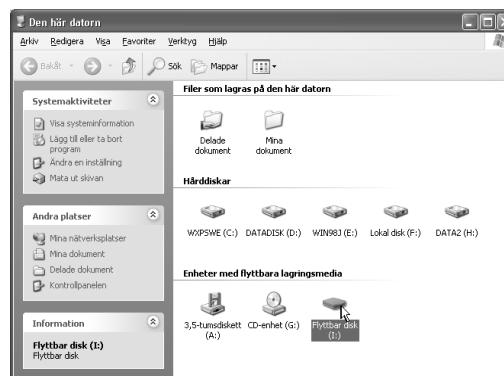

5

Broderi



**3** Flytta/kopiera mönsterdata till "Flyttbar disk".

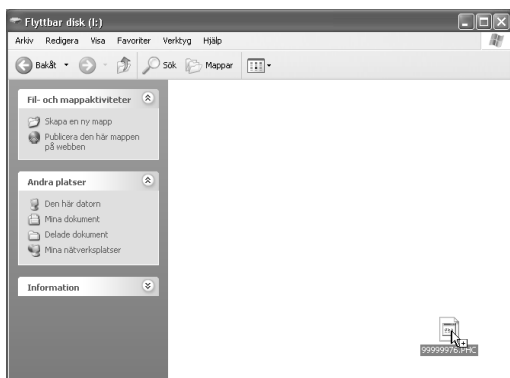

→ Mönsterdata i "Flyttbar disk" överförs till maskinen.



**Obs!**

- Koppla inte bort USB-kabeln medan data överförs.
- Skapa inte mappar i "Flyttbar disk". Eftersom inte mappar visas kan inte sömndata inuti mappar inte hämtas.

**4** Tryck på .

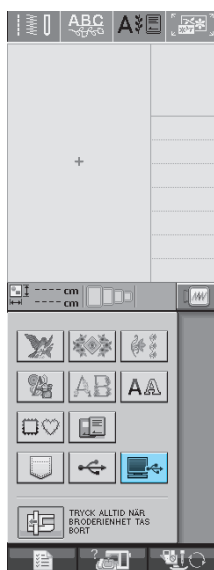

→ Mönstren i datorn visas på skärmbilden för val.

**5** Tryck på knappen för det mönster du vill hämta.

- \* Tryck på  för att återgå till den ursprungliga skärmbilden.

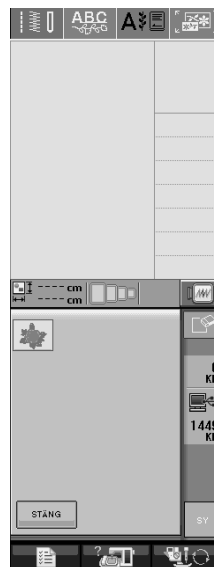

**6** Tryck på .

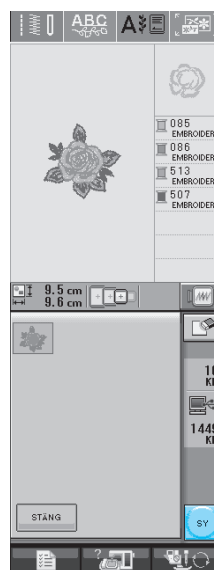

→ Skärmbilden för sömnad visas.

# BRODERIAPPLIKATIONER

## Använda ett rammönster till en applikation (1)

Du kan använda rammönster av samma storlek och form för att skapa en applikation. Brodera ett mönster med raksöm och ett med satinsöm.

- 1 Välj ett rammönster för raksöm. Brodera mönstret på applikationsmaterialet och klipp därefter försiktigt runt konturen.

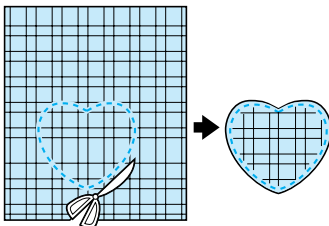
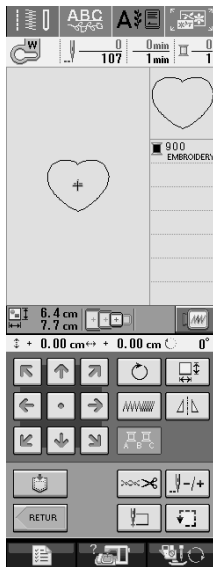

- 2 Brodera samma mönster från steg 1 på bottentyget.

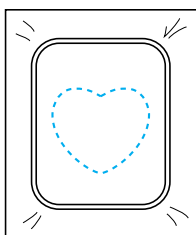

- 3 Applicera ett tunt lager textillim eller spraylim på applikationens baksida (den applikation som skapade i steg 1). Fäst applikationen på bottentyget och passa ihop formerna.

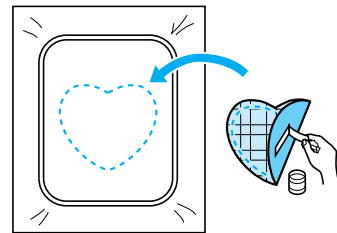

- 4 Välj ett rammönster för satinsöm av samma form som applikationen. Brodera över applikationen och bottentyget från steg 3 för att skapa applikationen.

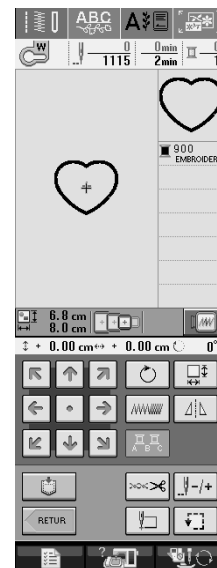

### Obs!

- Om du än ändrar storleken eller läget för mönstren när du väljer dem, var noga med att notera storleken och läget.

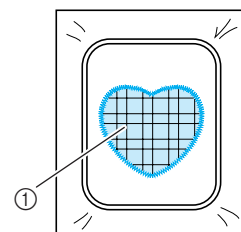

① Applikationsmaterial



5

Broderi

## Använda ett rammönster till en applikation (2)

Detta är en annan metod för att skapa en applikation med brodermönster. Med den här metoden behöver du inte ändra tyget i broderramen. Brodera ett mönster med raksöm och ett med satinsöm.

- 1 Välj ett rammönster för raksöm och brodera mönstret på bottenstyget.

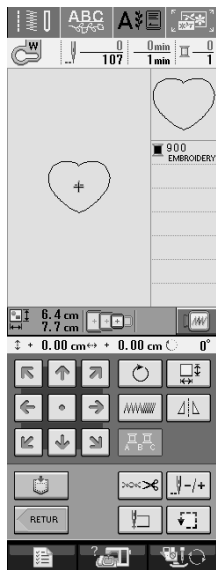

- 2 Placera applikationstyget över det mönster som broderades i steg 1.

\* Kontrollera att applikationstyget täcker sömmen helt och hållet.

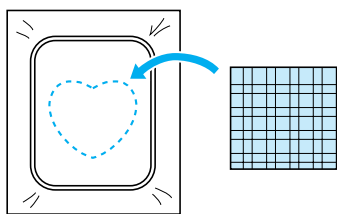

- 3 Brodera samma mönster på applikationstyget.

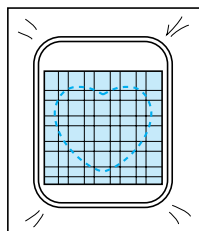

- 4 Ta bort broderramen från broderbordet och klipp längs med sömmens konturer.

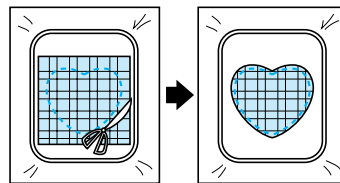

### Obs!

- Ta inte ut tyget ur broderramen när du ska klippa. Dra inte heller för hårt i tyget. Tyget kan lossna i ramen.

- 5 Välj ett rammönster för satinsöm av samma form som applikationen.

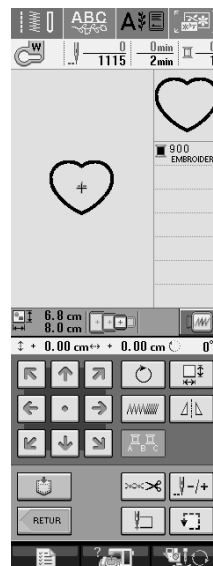

### Obs!

- Ändra inte mönstrets storlek eller läge.

- 6 Sätt tillbaka broderramen i broderbordet och brodera satinsömmen för att skapa applikationen.

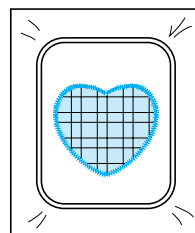

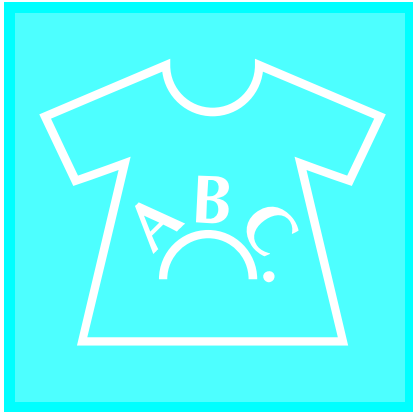

# Kapitel 6

## Redigera broderier

FÖRKLARING TILL FUNKTIONERNA ..... 176

VÄLJA BRODERMÖNSTER FÖR REDIGERING..... 177

Välja brodermönster/antika mönster/bårdmönster/  
korsstygnsmönster/mönster med blomsterbokstäver/rammönster ..... 178  
Välja mönster med bokstavstecken ..... 178

REDIGERA MÖNSTER ..... 181

■ Knappfunktioner.....182  
Flytta mönstret ..... 183  
Roterar mönstret ..... 183  
Ändra mönstrets storlek ..... 184  
Radera mönstret ..... 185  
Ändra konfigurationen för bokstavstecken ..... 185  
Ändra mellanrummen mellan bokstavstecken ..... 185  
Ändra färgen på varje bokstavstecken i ett mönster ..... 186  
Byta trådfärg ..... 187  
Skapa en anpassad trådtabell ..... 188  
■ Lägg till en färg i den anpassade trådtabellen från listan ..... 189  
Välja en färg i den anpassade trådtabellen ..... 189  
Skapa upprepade mönster ..... 190  
■ Sy upprepade mönster ..... 190  
■ Upprepa ett element i ett mönster som upprepas.....192  
■ Tilldela trådmarkeringar ..... 193  
Efter redigering ..... 194

KOMBINERA MÖNSTER..... 195

Redigera kombinerade mönster..... 195  
Sy kombinerade mönster ..... 197

ANVÄNDA MINNESFUNKTIONEN..... 198

## FÖRKLARING TILL FUNKTIONERNA

Med funktionerna för att redigera broderier kan du kombinera brodermönster och monogrammönster, ändra storleken på mönster, rotera mönster och utföra mycket annan redigering. Maskinen kan utföra de nio funktioner som visas i listan nedan.

### ■ Kombinera mönster

Du kan enkelt skapa kombinationer av brodermönster, rammönster, monogram, mönster från maskinminnet och mönster från broderkort som säljs separat och många andra mönster.

### ■ Flytta mönster

Du kan ändra mönsterläget och kontrollera det på LCD-displayen för broderområdet på 30 cm × 18 cm (ca 12 tum × 7 tum).

### ■ Roterar mönster

Du kan rotera ett mönster en grad, 10 grader eller 90 grader i taget.

### ■ Förstora eller förminska mönster

Du kan göra mönster större eller mindre.

- Denna funktion är inte tillgänglig för vissa mönster.

### ■ Skapa spegelvända bilder

Du kan skapa horisontella spegelvända bilder.

- Denna funktion är inte tillgänglig för vissa mönster.

### ■ Ändra mellanrummen mellan bokstavstecken

Du kan öka eller minska avståndet mellan tecken i kombinerade mönster.

### ■ Ändra utseende/layout på bokstavstecken

Du kan ändra tecknens layout diagonalt, i en svängd linje osv. Det finns sammanlagt sex olika alternativ.

### ■ Ändra trådfärgerna till ett mönster

Du kan ändra ett mönsters trådfärger till dina favoritfärger.

### ■ Skapa ett upprepande mönster

Du kan lägga till kopior av ett mönster för att skapa ett mönster som upprepas vertikalt eller horisontellt.

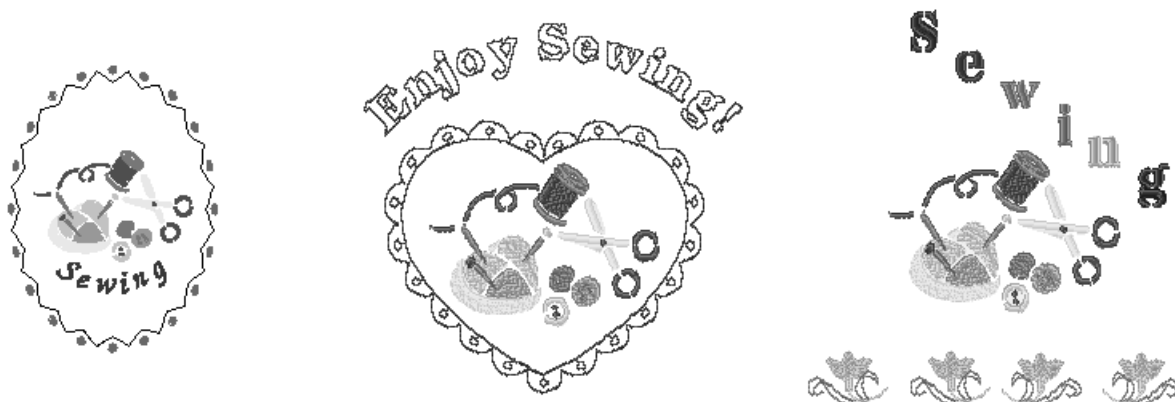

# VÄLJA BRODERMÖNSTER FÖR REDIGERING

Förbered maskinen för brodering enligt instruktionerna på Sida 126 och tryck på  för att visa skärmbilden nedan.

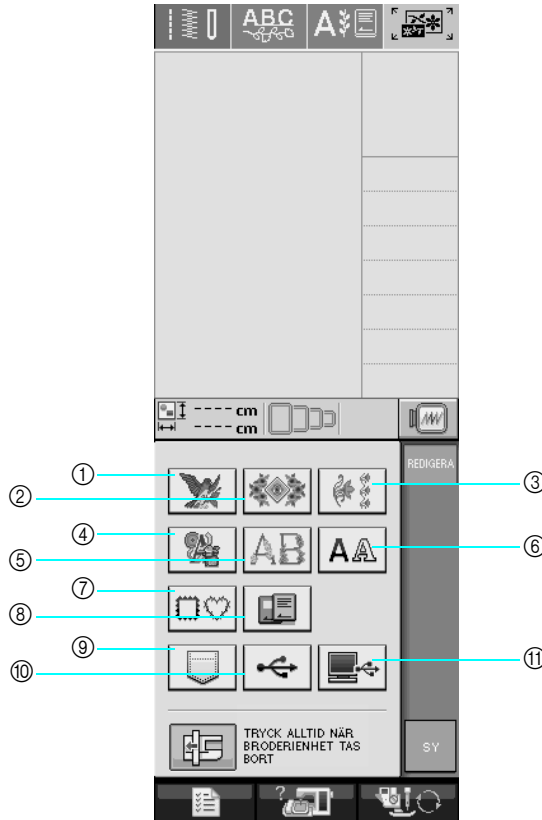

- ① Brodermönster
- ② Antika mönster
- ③ Bårdmönster
- ④ Korsstygnsmönster
- ⑤ Mönster med blomsterbokstäver
- ⑥ Mönster med bokstävstecken
- ⑦ Rammönster
- ⑧ Mönster från broderkort (säljs separat)
- ⑨ Mönster som är sparade i maskinminnet (se sida 170)
- ⑩ Mönster som är sparade i USB-mediet (se sida 170)
- ⑪ Mönster som är sparade i datorn (se sida 171)





## Anmärkning

Se Sida 131 för mer information om varje kategoris skärmbild för val.



## Obs!

Du kan även sy nyttosömmar eller monogram/dekorativa sömmar med broderbordet fastsatt, genom att trycka på  eller  (ett bekräftelsemeddelande för flyttning av vagnen visas). Höj upp matarna och sätt därefter på lämplig pressarfot innan du börjar sy.



6

Redigera broderier

## Välja brodermönster/ antika mönster/bårdmönster/ korsstygnsmonster/mönster med blomsterbokstäver/rammönster

- 1 Visar mönstrets kategori.
- 2 Tryck på knappen för det mönster du vill redigera.
  - \* Se sidor 132 och 134 för mer information om att välja mönster.
  - Mönstret visas på skärmens övre del.

- 3 Tryck på  .

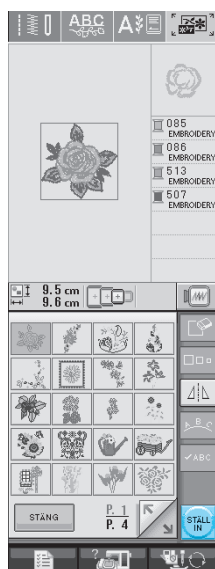

→ Det mönster som har valts för redigering ramas in i rött på displayen för broderiredigering.

- 4 Gå vidare till se "REDIGERA MÖNSTER" på sida 181 för att redigera mönstret.

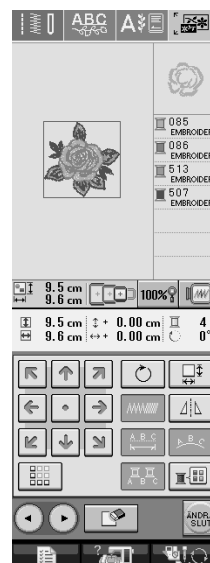

## Välja mönster med bokstavstecken

När du har valt ett teckenmönster från skärmbilden för broderiredigering kan du redigera mönstrets utseende.

- 1 Tryck på  .

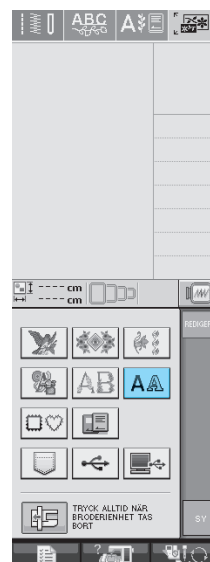

## 2 Välj typsnitt och ange därefter önskade tecken. (Exempel: A B C D)

\* Se Sida 133 för mer information om att välja tecken.

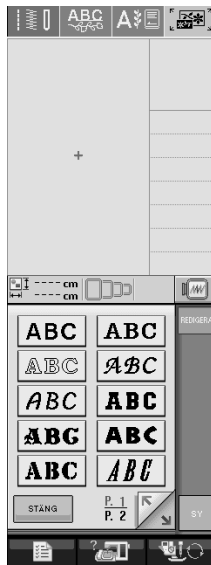

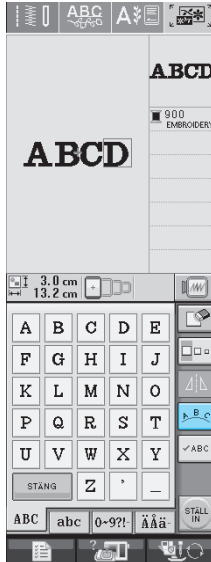

## 3 Tryck på för att ändra mönstrets layout.

\* Tryck på  om du inte kan se tecknen tydligt, för att visa en skärmbild med alla angivna tecken.



## 4 Välj layout. (Exempel: )

Använd  och  om du väljer en båge för att ändra bågens böjningsgrad.



\* Tryck på  för att minska bågens böjningsgrad.

\* Tryck på  för att öka bågens böjningsgrad.



### Anmärkning

Vid val av ,  och  kan du

byta till  och . Då ökar eller minskar lutningen.



6

Redigera broderier



**5** Tryck på **STÄNG** för att återgå till den ursprungliga skärmbilden.

**6** Tryck på **STÄLL IN** när du har valt färdigt.



→ Skärmbilden för broderiredigering visas.

**7** Gå vidare till se "REDIGERA MÖNSTER" på sida 181 för att redigera mönstret.

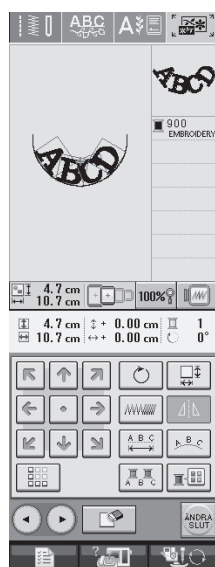

# REDIGERA MÖNSTER

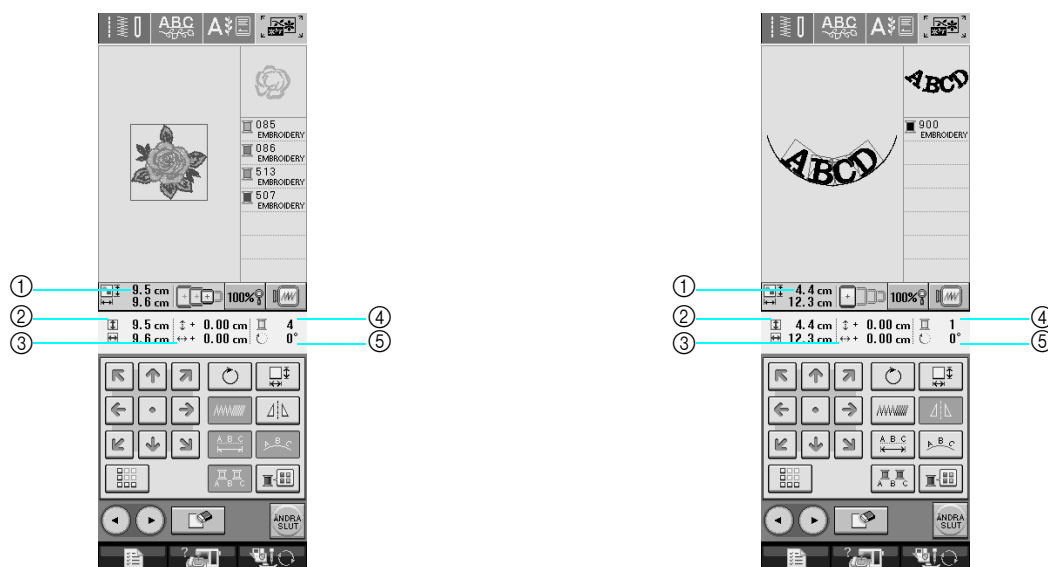

- ① Visar storleken för hela det kombinerade mönstret.
- ② Visar storleken för det valda mönstret.
- ③ Visar avståndet från ramens mitt.
- ④ Visar vald färg och antalet färger i mönstret.
- ⑤ Visar mönstrets rotationsgrad.



## Anmärkning

Om en knapp är ljusgrå kan du inte använda den aktuella knappens funktion till det valda mönstret.



6

Redigera broderier

## ■ Knappfunktioner

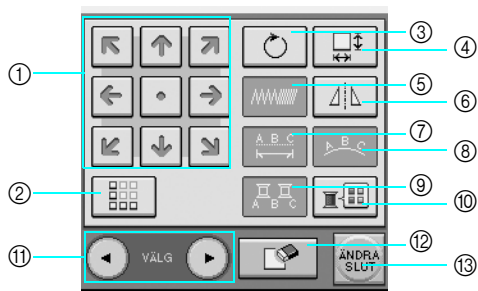

Nr	Display	Knappnamn	Förklaring	Sida
①		Pilknappar ( Mittknapp)	Tryck på de här knapparna för att flytta mönstret i den riktning som pilen på knappen pekar. (Tryck på  för att återställa mönstret till det ursprungliga läget.)	183
②		Bårdknapp	Tryck på den här knappen för att skapa ett mönster som upprepas.	190
③		Roteringsknapp	Tryck på den här knappen för att rotera mönstret. Du kan rotera ett mönster en grad, 10 grader eller 90 grader i taget.	183
④		Storleksknapp	Tryck på den här knappen för att ändra storlek på mönstret. Mönster kan förstöras eller förminsas.	184
⑤		Täthetsknapp	Tryck på den här knappen för att ändra tätheten på rammönster eller monogram.	162
⑥		Knapp för horisontell spegelvändning	Tryck på den här knappen för att skapa en horisontell spegelvänd bild av det valda mönstret.	162
⑦		Knapp för teckenmellanrum	Tryck på den här knappen för att ändra mellanrummen mellan tecken i monogram.	185
⑧		Ordningsknapp	Tryck på den här knappen för att ändra konfigurationen av ett monogram.	185
⑨		Flerfärgsknapp	Tryck på den här knappen för att ändra färgen på individuella tecken i ett mönster.	186
⑩		Knapp för trådpallett	Tryck på den här knappen för att ändra färgerna på det visade mönstret.	187
⑪		Knapp för mönsterval	När du har valt ett kombinerat mönster, kan du använda de här knapparna för att välja en mönsterdel för redigering.	—
⑫		Raderingsknapp	Tryck på den här knappen för att radera det valda mönstret (mönstret i den röda rutan).	185
⑬		Ändra slut-knappen	Tryck på den här knappen för att gå vidare till nästa steg.	194

## Flytta mönstret

Tryck på  för att flytta mönstret i den riktning som visas på knappen.

Tryck på  för att flytta tillbaka mönstret till mitten.

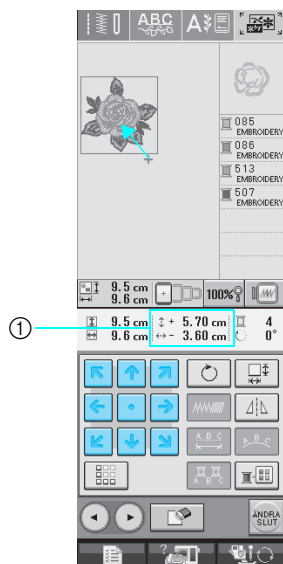





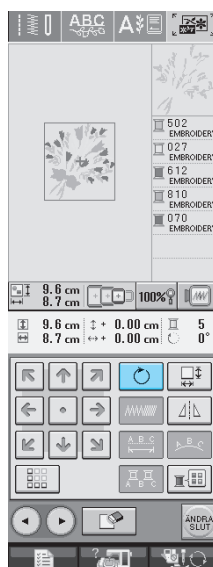

① Avstånd från mitten

## Rotera mönstret

1 Tryck på .



2 Välj den vinkel som mönstret ska roteras i.

- \* Tryck på  för att rotera mönstret 90 grader åt vänster.
- \* Tryck på  för att rotera mönstret 90 grader åt höger.
- \* Tryck på  för att rotera mönstret 10 grader åt vänster:
- \* Tryck på  för att rotera mönstret 10 grader åt höger.
- \* Tryck på  för att rotera mönstret 1 grad åt vänster:
- \* Tryck på  för att rotera mönstret 1 grad åt höger.
- \* Tryck på  för att återställa mönstret till det ursprungliga läget.

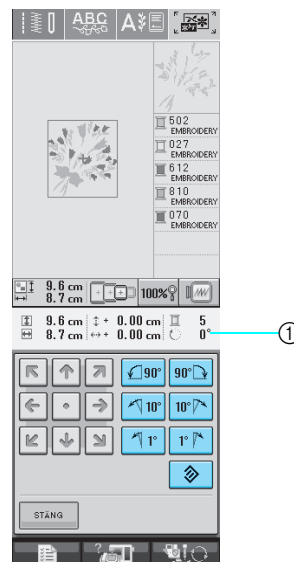

① Mönstrets roteringsgrad



6

Redigera broderier

- 3** Tryck på **STÄNG** för att återgå till den ursprungliga skärmbilden.

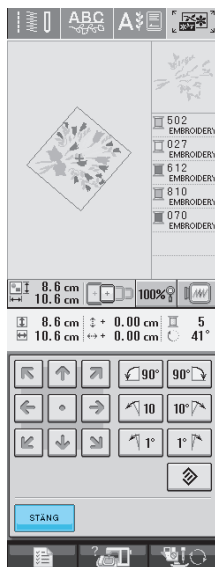

## Ändra mönstrets storlek

- 1** Tryck på .

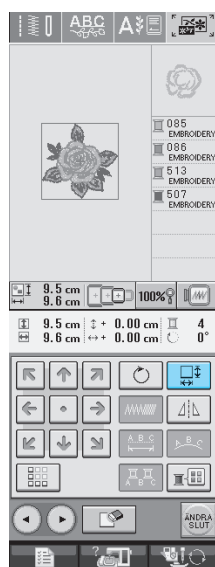

- 2** Välj den riktning som storleken ska ändras i.

- \* Tryck på för att förstora mönstret.
- \* Tryck på för att förminska mönstret.
- \* Tryck på för att sträcka ut mönstret horisontellt.
- \* Tryck på för att trycka ihop mönstret horisontellt.
- \* Tryck på för att sträcka ut mönstret vertikalt.
- \* Tryck på för att trycka ihop mönstret vertikalt.
- \* Tryck på för att återställa mönstrets ursprungliga utseende.

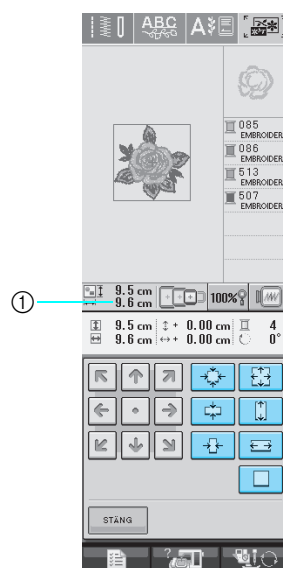

- ① Visar storleken på det mönster som redigeras.

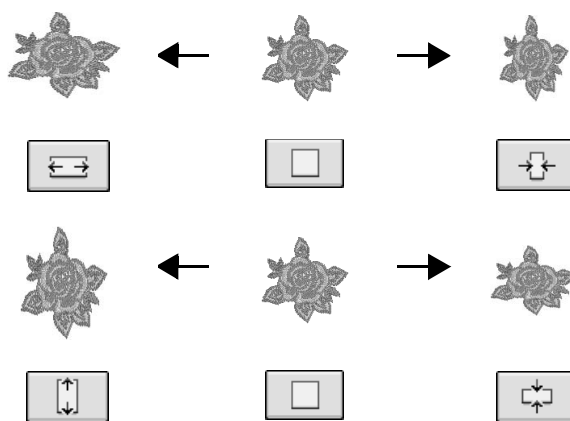

- 3** Tryck på **STÄNG** för att återgå till den ursprungliga skärmbilden.

## Radera mönstret

Tryck på  för att radera mönstret från skärmen.

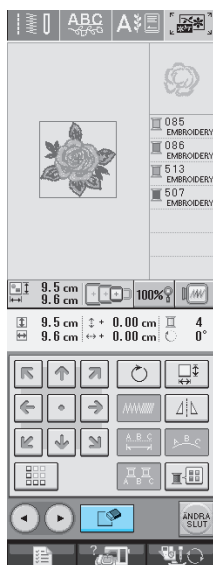

## Ändra konfigurationen för bokstavstecken

1 Tryck på .

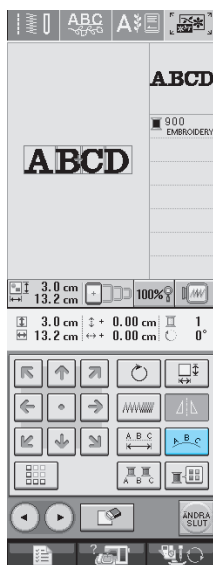

2 Tryck på knappen för den layout som du vill brodera.

\* Se Sida 179 för mer information om att välja layouttyper.

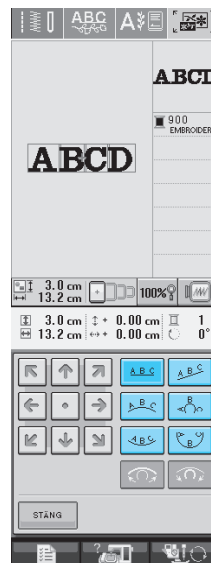

→ Den valda layouten visas på displayen.

3 Tryck på .



## Ändra mellanrummen mellan bokstavstecken

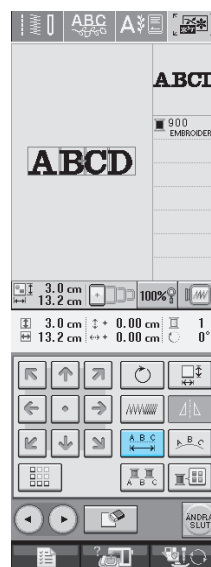

1 Tryck på .



6

Redigera broderier

**2** Använd  eller  för att ändra mellanrummen.

- \* Tryck på  för att öka mellanrummen mellan tecknen.
- \* Tryck på  för att minska mellanrummen mellan tecknen.
- \* Tryck på  för att återställa mönstrets ursprungliga utseende.

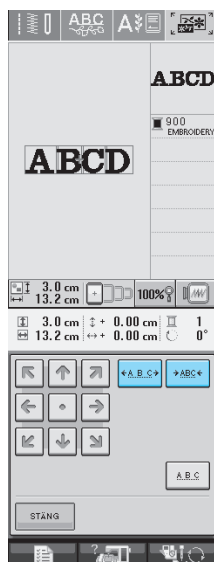

**A B C D ↔ ABCD**



**3** Tryck på  för att återgå till den ursprungliga skärmbilden.

## Ändra färgen på varje bokstavstecken i ett mönster

**1** Tryck på  för att tilldela en trådfärg till varje tecken.

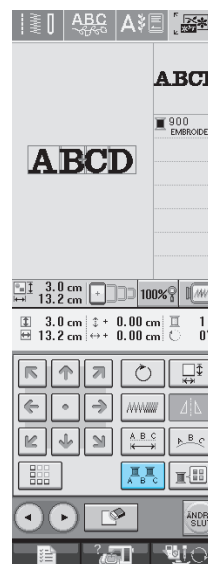

**2** Byt tråd för att sy varje tecken i en annan färg.

- \* Tryck på  för att ändra färgerna i syordningen (se sida 187).

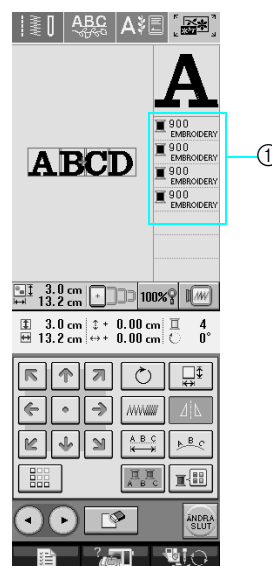

① Färg för varje tecken

## Byta trådfärg

Du kan byta trådfärg genom att lägga den färg som ska bytas ut överst i syordningen och välja en ny färg bland maskinens trådfärger.

1 Tryck på .

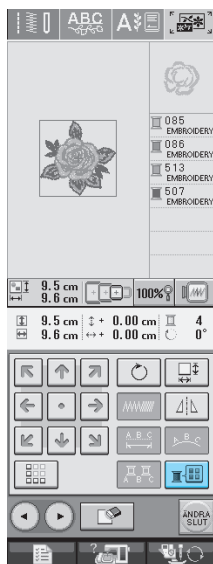

→ Skärmbilden med trådfärgspaletten visas.

2 Tryck på  eller  för att placera den färg du vill byta ut överst i syordningen.

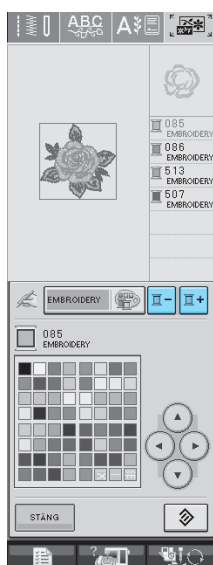

3 Tryck på     för att välja en ny färg från färgpaletten.

- \* Tryck på  för att byta tillbaka till den ursprungliga färgen. Om du har bytt ut fler än en färg, återställs samtliga färger till de ursprungliga när du trycker på den här knappen.
- \* Du kan välja färger direkt från färgpaletten genom att röra vid skärmen med pekpenan.

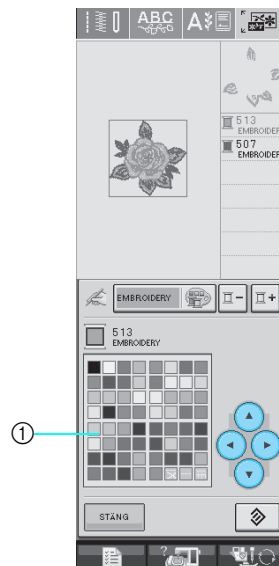

① Färgpalett

→ Den färg som valts visas överst i syordningen.

4 Tryck på .

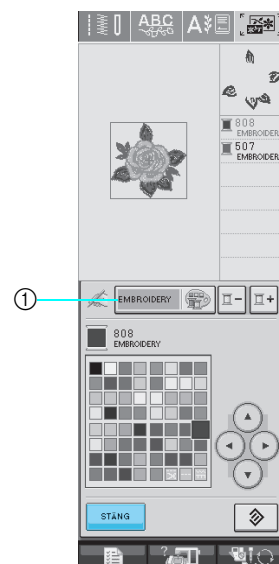

① Ändringsknapp för färgpalett/anpassad trådtabell

→ De ändrade färgerna visas på displayen.



### Anmärkning

Se "Välja en färg i den anpassade trådtabellen" på sida 189 om du vill välja en färg i den anpassade trådtabellen.



6

Redigera broderier



## Skapa en anpassad trådtabell

Du kan skapa en anpassad trådtabell som innehåller de trådfärger som du använder mest. Du kan välja trådfärger i maskinens omfattande lista över trådfärger av fem olika trådmärken. Du kan välja vilken färg som helst och flytta den till din anpassade trådtabell.



### Obs!

Vissa maskiner har redan ytterligare 300 Robison-Anton-trådfärger i den anpassade trådtabellen.

**1** Tryck på och tryck därefter på . Tryck på för att visa sida 5.

**2** Använd för att välja var du vill lägga till färgen i den anpassade trådtabellen.

- \* Du kan även röra vid paletten direkt med pekpenan.
- \* Du kan bläddra genom 100 färger på samma gång med hjälp av och i den anpassade trådtabellen.

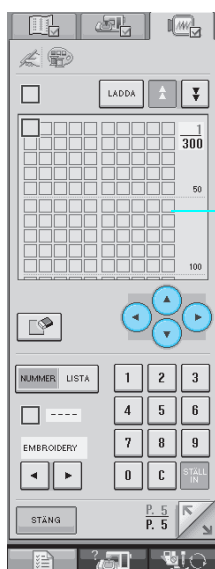

① Anpassad trådtabell

**3** Använd för att välja ett av maskinens trådmärken.

**4** Använd för att ange en färgs fyrsiffriga nummer.

- \* Tryck på för att radera det angivna numret om du har angivit det fel, och ange därefter det korrekta numret.

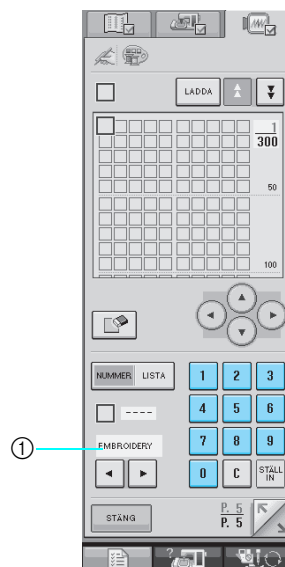

① Trådmärke

**5** Tryck på .

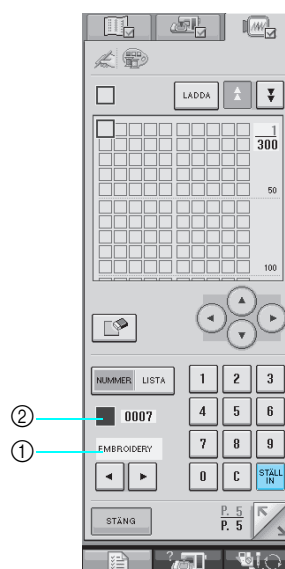

① Trådmärke

② Angivet nummer

→ Den valda trådfärgen ställs in i den anpassade trådtabellen.



### Obs!

- Om du inte trycker på , ändras inte trådfärgens nummer.

## 6 Upprepa de föregående stegen tills alla önskade trådfärger har angivits.

\* Tryck på  för att radera en angiven färg från paletten.

## 7 Tryck på **STÅNG** för att återgå till den ursprungliga skärmbilden.



## ■ Lägga till en färg i den anpassade trådtabellen från listan

1 Upprepa de föregående stegen 1 till 3.

2 Tryck på **NUMMER LISTA** för att visa trådlistan.

3 Använd   för att välja en trådfärg.

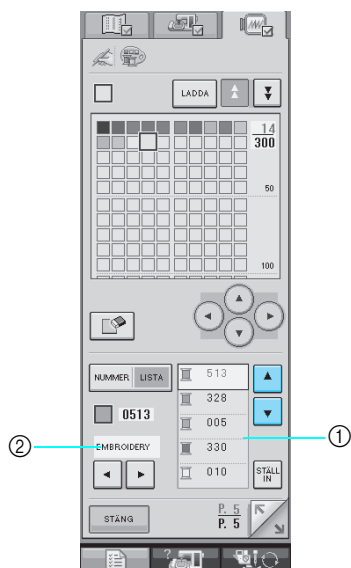

- ① Trådlista
- ② Trådmärke

4 Tryck på **STÅLL IN**.

## 5 Upprepa de föregående stegen tills alla önskade trådfärger har angivits.

\* Tryck på  för att radera en angiven färg från paletten.



## Välja en färg i den anpassade trådtabellen

Du kan välja en färg bland de upp till 300 trådfärger som du har ställt in i den anpassade trådtabellen.

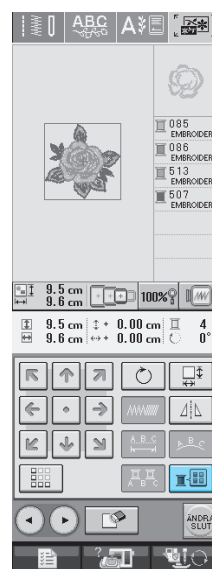
1 Tryck på .



→ Skärmbilden med trådfärgspaletten visas.

2 Tryck på  eller  för att placera den färg du vill byta ut överst i syordningen.

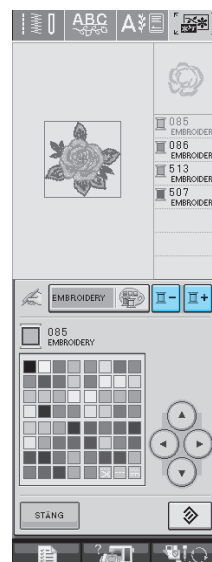

6

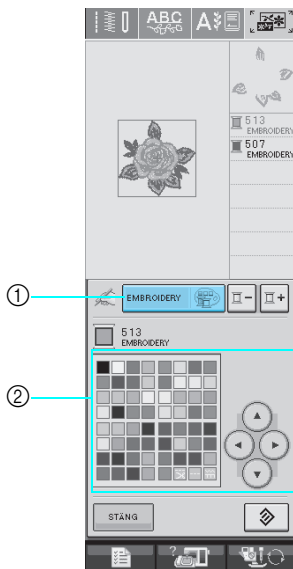

Redigera broderier

**3** Tryck på  .



- ① Ändringsknapp för färgpalett/anpassad tråd
  - ② Färgpalett
- Den anpassade trådtabellen visas.

**4** Tryck på     för att välja en ny färg i den anpassade trådtabellen.

- \* Använd  och  för att bläddra i den anpassade trådtabellen.
- \* Tryck på  för att byta tillbaka till den ursprungliga färgen.
- \* Du kan välja färger direkt från den anpassade trådtabellen genom att röra vid skärmen med pekspetsen.

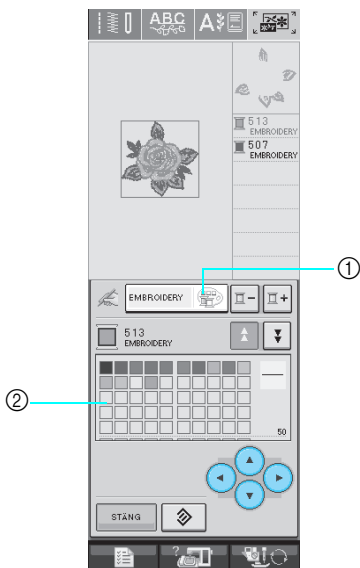

- ① Anpassad tråd
  - ② Anpassad trådtabell
- De ändrade färgerna visas på displayen.

**5** Tryck på  .

## Skapa upprepade mönster

### ■ Sy upprepade mönster

Med bårdfunktionen kan du skapa sömmar med mönster som upprepas. Du kan även justera mellanrummen mellan mönstren i en söm som upprepas.

**1** Välj ett mönster och tryck på  .

**2** Tryck på  .

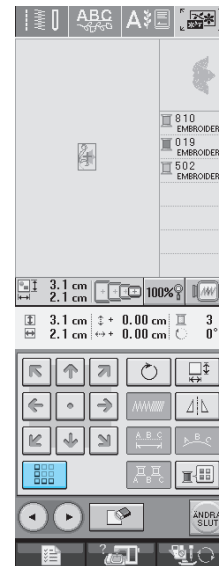

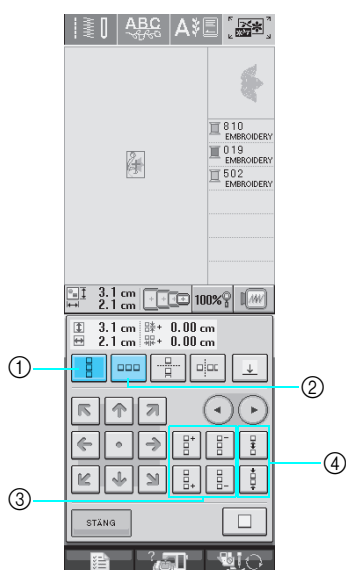

### 3 Välj den riktning i vilken mönstret ska upprepas.



- ① Vertikal riktning
- ② Horisontell riktning
- ③ Knappar för upprepning och radering
- ④ Knappar för mellanrum



→ Indikatorn för mönsterriktning ändrar utseende beroende på vilken riktning som har valts.

### 4 Använd för att upprepa det översta mönstret och för att upprepa det nedersta mönstret.

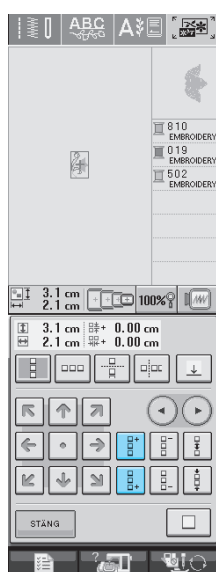
- \* Tryck på  för att radera det översta mönstret.
- \* Tryck på  för att radera det nedersta mönstret.



### 5 Justera mellanrummen för det mönster som ska upprepas.

- \* Tryck på  för att öka mellanrummen.
- \* Tryck på  för att minska mellanrummen.

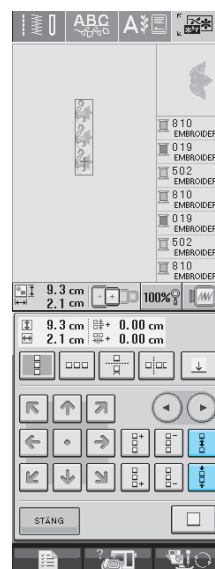

#### Anmärkning

Du kan endast justera mellanrummen för mönstren i den röda ramen.

### 6 Du färdigställer mönster som ska upprepas genom att upprepa steg 3 till 5.

### 7 Tryck på för att avsluta upprepningen.

#### Anmärkning

- När det finns två eller fler mönster, grupperas samtliga mönster som ett i den röda ramen.

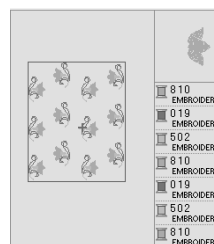

- När du byter den riktning som mönstret upprepas i, grupperas samtliga mönster i den röda rutan automatiskt och upprepas som en enhet. Tryck på  för att byta ett upprepat mönster tillbaka till ett enkelt mönster. Se följande avsnitt för information om att upprepa ett element i ett upprepat mönster.





6

Redigera broderier

## ■ Upprepa ett element i ett mönster som upprepas

Med hjälp av skärfunktionen kan du välja ut ett element i ett upprepat mönster och bara repetera detta enda element. Du kan skapa avancerade repeterade mönster med den här funktionen.

### 1 Välj den riktning i vilken mönstret ska skäras.

- \* Tryck på  för att skära horisontellt.
- \* Tryck på  för att skära vertikalt.



→ Indikatorn för mönsterriktning ändrar utseende beroende på vilken riktning som har valts.

### 2 Använd och för att välja skär- linje.

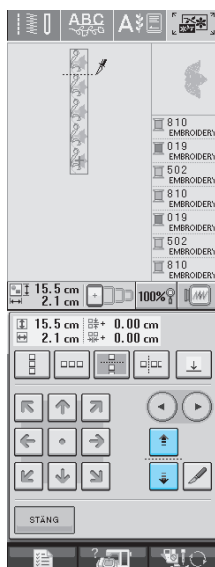

→ Skärlinjen flyttas.

### 3 Tryck på .

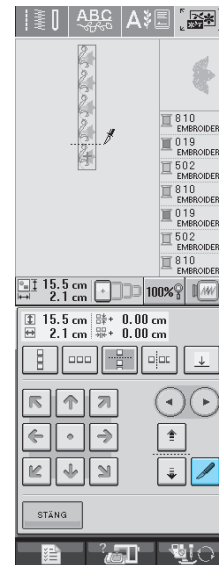

→ Det upprepade mönstret delas i två separata element.

### 4 Använd och för att välja det element som ska upprepas.

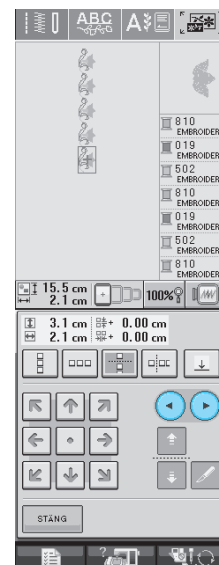

**5** Upprepa det valda elementet.

**6** Tryck på  för att avsluta upprepningen.

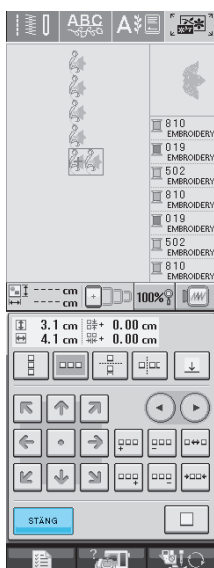

### Obs!

- När du har skurit av ett upprepat mönster i två separata element kan du inte återgå till det ursprungliga upprepade mönstret.

## Tilldela trådmarkeringar

Om du syr trådmarkeringar är det enkelt att rikta in mönster med varandra när du syr serier. När ett mönster har sytts klart sys en trådmarkering i form av en pil med den sista tråden. Använd spetsen på den här pilen för att placera de följande designerna som ska sys när du syr en serie mönster.



### Anmärkning

- Om du repeterar individuella mönster, kan du endast sy trådmarkeringar runt mönstrets omkrets.
- Du kan inte sy markeringar på platser som visas i ljusgrått.

**1** Tryck på  .

**2** Tryck på  .

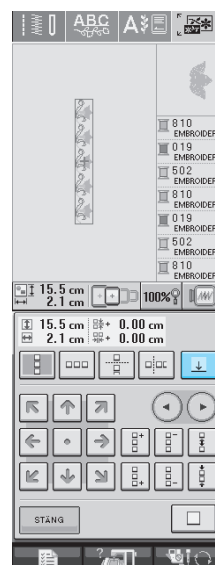



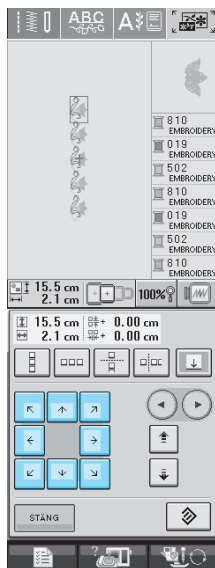

6

Redigera broderier

- 3** Tryck på  för att välja den trådmarkering som du vill sy.



 **Anmärkning**

- Använd  och  eller  och  när det finns två eller fler element, för att välja det mönster som du vill markera med trådmarkering.

- 4** Tryck på  .

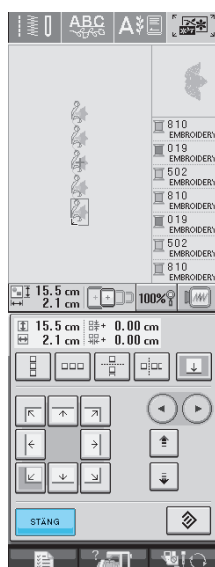

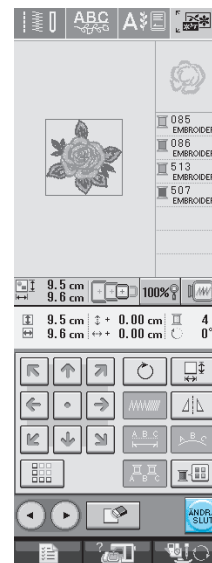

## Efter redigering

- 1** Tryck på  .



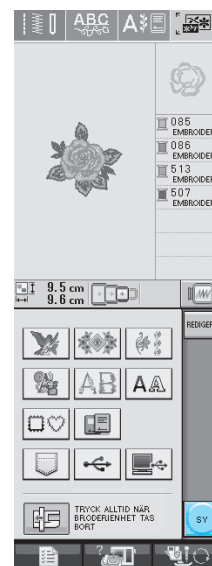

- 2** Tryck på  för att visa skärmbilden för sömnad om du vill sy mönstret direkt.



- \* Tryck på  för att återgå till skärmbilden för broderiredigering.
- \* Om du vill kombinera mönstret med andra mönster, väljer du nästa mönster från den här skärmbilden (se sida 195).
- \* Se sida 146 för mer information om att sy mönster.

 **Anmärkning**

Om du återvänder till skärmbilden för broderiredigering efter att du har tryckt på , tryck på  och därefter .

# KOMBINERA MÖNSTER



## Redigera kombinerade mönster

**Exempel:** Kombinera bokstavstecken med ett brodermönster och redigera

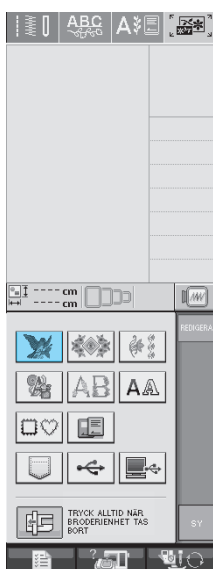

- 1 Tryck på  för att välja ett brodermönster.



- 2 Använd  för att visa sida 4 och välj därefter .

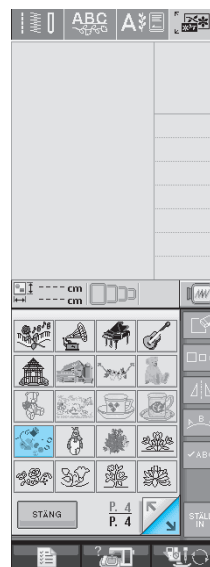

- 3 Tryck på .

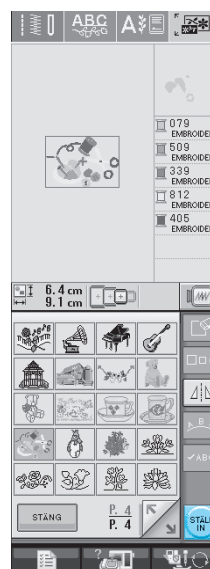



6

Redigera broderier



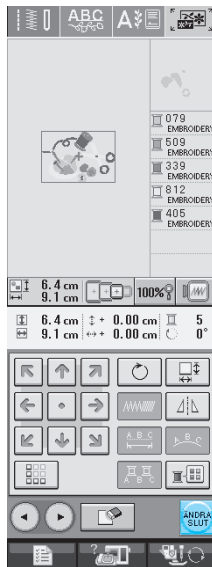

4 Tryck på  .

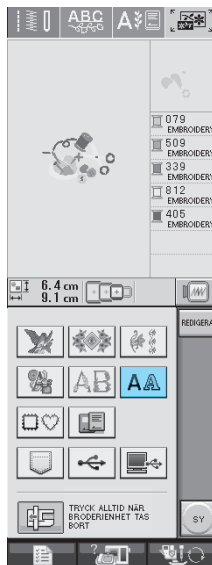

5 Tryck på  för att ange bokstavstecknen.



6 Välj  och ange "Sy".

\* Efter att du har valt , tryck på  för att ändra teckenstorleken till M och ange återstående tecknen.

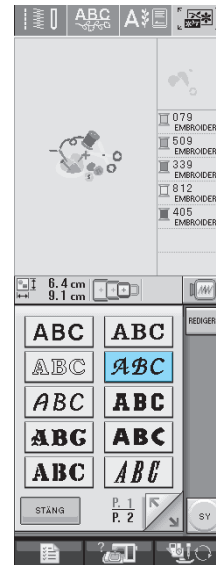

→ De tecken du anger visas i mitten på displayen.

7 Tryck på  .

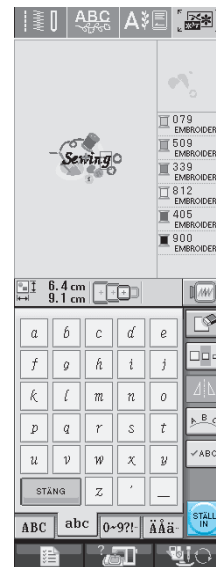

8 Använd  till att flytta tecknen.

9 Tryck på  för att ändra tecknens layout.

\* Se sida 185 för mer information om att ändra layout.

## 10 Tryck på för att ändra färgen på tecknen.

\* Se sida 187 för mer information om att ändra färgen.

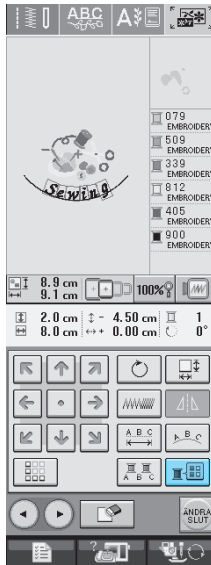

## 11 Tryck på när du är klar med redigeringen.

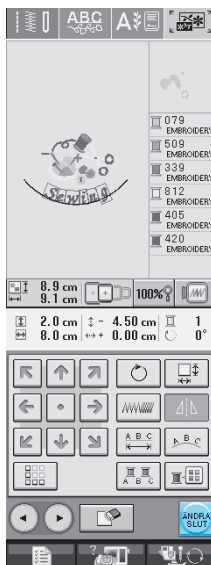

## Sy kombinerade mönster

Kombinerade mönster broderas i den ordning de angavs. I det här exemplet blir broderingsordningen som följer:

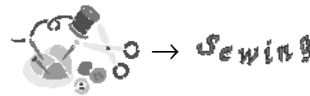

**Obs!**

Följ anvisningarna i "Sy brodermönster" på Sida 147.

## 1 Brodera genom att följa färgordningen på displayens högra sida.

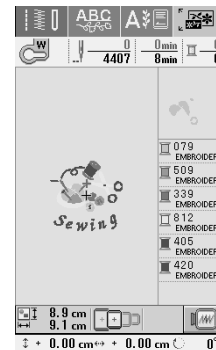

→ När bården är klar flyttar sig markören [+] till mönstrets "sy"-del.

## 2 Brodera .

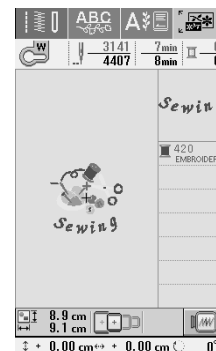

→ När "Sy" har broderats återgår displayen till skärmbilden för sömnad.



6

Redigera broderier

## ANVÄNDA MINNESFUNKTIONEN

Du kan spara och hämta redigerade brodermönster i maskinminnet, en dator eller USB-media, precis som med brodermönstren i kapitel 5. Se relevanta avsnitt i kapitel 5 om att spara och hämta brodermönster och följ samma procedurer för att spara och hämta redigerade brodermönster. Se Sida 164 för mer information om MINNESFUNKTIONEN.



## Kapitel 7

# MY CUSTOM STITCH (MIN EGEN SÖM)

SKAPA EN SÖM .....200

---

ANGE SÖMDATA .....202

---

■ Knappfunktioner .....202

■ Flytta en punkt .....204

■ Flytta en del eller hela mönstret .....205

■ Föra in nya punkter .....206

ANVÄNDA SPARADE ANPASSADE SÖMMAR .....207

---

Spara anpassade sömmar i en lista .....207

■ Om minnet är fullt .....207

Hämta sparade sömmar .....208

# SKAPA EN SÖM

Med funktionen MY CUSTOM STITCH™ (MIN EGEN SÖM) kan skapa sömmar som du har skapat själv. Du kan även sy designer med kombinerade MY CUSTOM STITCH™ (MIN EGEN SÖM)-sömmar med inbyggda tecken (se sida 110).



## Anmärkning

- De sömmar som du skapar med MY CUSTOM STITCH™ (MIN EGEN SÖM) kan vara max 7 mm (ca 9/32 tum) breda och 37 mm (ca 1 1/3 tum) långa.
- Det är enklare att skapa en söm med MY CUSTOM STITCH™ (MIN EGEN SÖM) om du först ritar upp den på det medföljande rutmönstret.

## 1 Rita sömmen på rutmönstret (artikelnr X81277-001).

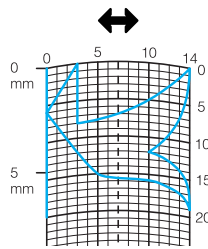

## Anmärkning

Förenkla designen så att den kan sys i en kontinuerlig linje. Slut mönstret med korsade linjer för att få en finare söm.

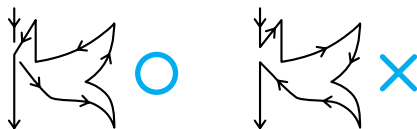

Designens start- och slutpunkt bör vara på samma nivå om mönstret ska upprepas och sammanlänkas.



## 2 Bestäm vilka mellanrum sömmen ska ha.

- \* Du kan skapa flera mönster med en enda söm genom att justera en söms mellanrum.

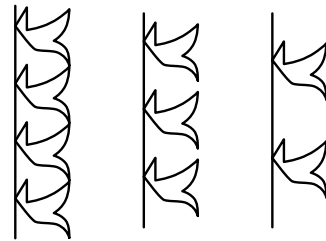
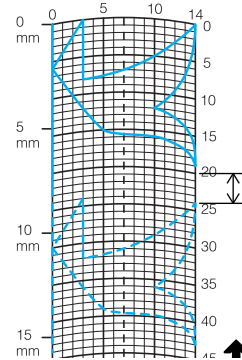

## 3 Placera ut punkter där mönstret korsar rutnätet och koppla samman alla punkterna med en linje.

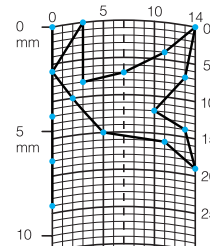

## 4 Bestäm x- och y-koordinaterna för varje markerad punkt.

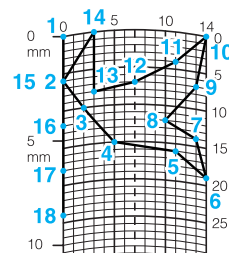

## Anmärkning

Detta bestämmer hur sömmen som ska sys kommer att se ut.

Exempel anpassade sömmar

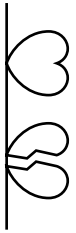
	<b>Söm</b>	<b>1</b>	<b>2</b>	<b>3</b>	<b>4</b>	<b>5</b>	<b>6</b>	<b>7</b>	<b>8</b>	<b>9</b>	<b>10</b>	<b>11</b>	<b>12</b>	<b>13</b>	<b>14</b>	<b>15</b>
	↕	0	12	18	22	23	21	17	14	12	9	6	3	1	3	6
	↔	0	0	3	6	10	13	14	13	11	13	14	13	10	6	3
	<b>Söm</b>	<b>16</b>	<b>17</b>	<b>18</b>	<b>19</b>	<b>20</b>	<b>21</b>	<b>22</b>	<b>23</b>	<b>24</b>	<b>25</b>	<b>26</b>	<b>27</b>	<b>28</b>	<b>29</b>	<b>30</b>
	↕	12	41	43	40	41	38	35	32	30	32	35	41	45	47	44
	↔	0	0	4	7	11	13	14	13	10	6	3	0	0	4	7
	<b>Söm</b>	<b>31</b>	<b>32</b>	<b>33</b>	<b>34</b>	<b>35</b>	<b>36</b>	<b>37</b>	<b>38</b>	<b>39</b>	<b>40</b>	<b>41</b>	<b>42</b>	<b>43</b>	<b>44</b>	<b>45</b>
	↕	45	47	50	54	56	55	51	45	70						
↔	11	13	14	13	10	6	3	0	0							

	<b>Söm</b>	<b>1</b>	<b>2</b>	<b>3</b>	<b>4</b>	<b>5</b>	<b>6</b>	<b>7</b>	<b>8</b>	<b>9</b>	<b>10</b>	<b>11</b>	<b>12</b>	<b>13</b>	<b>14</b>	<b>15</b>
	↕	0	30	32	32	32	33	35	35	37	35	32	30	30	29	26
	↔	0	0	1	7	10	12	11	8	12	14	14	11	5	3	8
	<b>Söm</b>	<b>16</b>	<b>17</b>	<b>18</b>	<b>19</b>	<b>20</b>	<b>21</b>	<b>22</b>	<b>23</b>	<b>24</b>	<b>25</b>	<b>26</b>	<b>27</b>	<b>28</b>	<b>29</b>	<b>30</b>
	↕	24	18	13	12	13	10	12	8	12	7	12	6	10	5	10
	↔	10	13	14	14	12	11	10	9	8	6	6	3	2	0	2
	<b>Söm</b>	<b>31</b>	<b>32</b>	<b>33</b>	<b>34</b>	<b>35</b>	<b>36</b>	<b>37</b>	<b>38</b>	<b>39</b>	<b>40</b>	<b>41</b>	<b>42</b>	<b>43</b>	<b>44</b>	<b>45</b>
	↕	16	19	23	22	17	22	23	19	42						
↔	1	0	0	6	10	6	0	0	0							

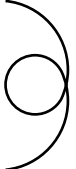
	<b>Söm</b>	<b>1</b>	<b>2</b>	<b>3</b>	<b>4</b>	<b>5</b>	<b>6</b>	<b>7</b>	<b>8</b>	<b>9</b>	<b>10</b>	<b>11</b>	<b>12</b>	<b>13</b>	<b>14</b>	<b>15</b>
	↕	0	3	5	8	12	17	20	24	27	29	31	32	30	27	24
	↔	0	5	8	11	13	14	14	13	12	11	9	6	3	1	0
	<b>Söm</b>	<b>16</b>	<b>17</b>	<b>18</b>	<b>19</b>	<b>20</b>	<b>21</b>	<b>22</b>	<b>23</b>	<b>24</b>	<b>25</b>	<b>26</b>	<b>27</b>	<b>28</b>	<b>29</b>	<b>30</b>
	↕	21	18	16	15	15	16	18	21	25	28	33	37	41	43	44
	↔	0	1	3	5	8	10	12	13	14	14	13	11	8	5	0
	<b>Söm</b>	<b>31</b>	<b>32</b>	<b>33</b>	<b>34</b>	<b>35</b>	<b>36</b>	<b>37</b>	<b>38</b>	<b>39</b>	<b>40</b>	<b>41</b>	<b>42</b>	<b>43</b>	<b>44</b>	<b>45</b>
	↕															
↔																

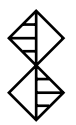

	<b>Söm</b>	<b>1</b>	<b>2</b>	<b>3</b>	<b>4</b>	<b>5</b>	<b>6</b>	<b>7</b>	<b>8</b>	<b>9</b>	<b>10</b>	<b>11</b>	<b>12</b>	<b>13</b>	<b>14</b>	<b>15</b>
	↕	0	5	4	5	8	7	8	11	11	11	16	11	7	4	0
	↔	7	7	3	7	7	0	7	7	3	7	7	3	0	3	7
	<b>Söm</b>	<b>16</b>	<b>17</b>	<b>18</b>	<b>19</b>	<b>20</b>	<b>21</b>	<b>22</b>	<b>23</b>	<b>24</b>	<b>25</b>	<b>26</b>	<b>27</b>	<b>28</b>	<b>29</b>	<b>30</b>
	↕	4	7	11	16	21	20	21	24	23	24	27	27	27	32	27
	↔	11	14	11	7	7	11	7	7	14	7	7	11	7	7	11
	<b>Söm</b>	<b>31</b>	<b>32</b>	<b>33</b>	<b>34</b>	<b>35</b>	<b>36</b>	<b>37</b>	<b>38</b>	<b>39</b>	<b>40</b>	<b>41</b>	<b>42</b>	<b>43</b>	<b>44</b>	<b>45</b>
	↕	23	20	16	20	23	27	32								
↔	14	11	7	3	0	3	7									





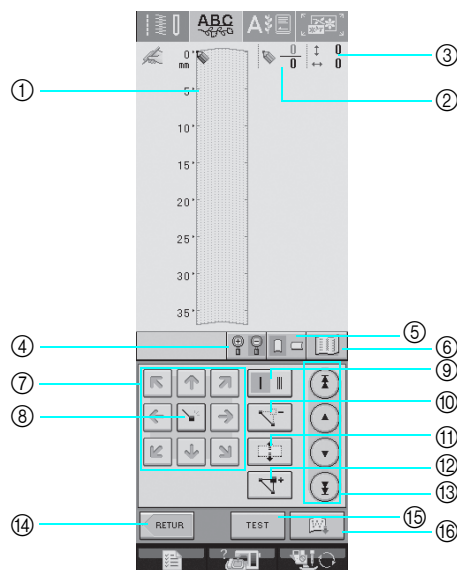











# ANGE SÖMDATA

## ■ Knappfunktioner





- ① Området visar den söm som skapas.
- ② Visar numret för den aktuella inställda punkten över totala det antalet punkter i sömnen.
- ③ Visar y-koordinaten för  över x-koordinaten för .

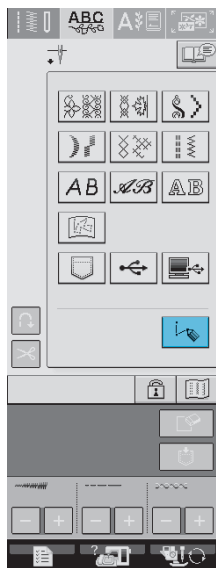

Nr	Display	Knappnamn	Förklaring	Sida
④		Förstoringsknapp	Tryck på den här knappen för att visa en förstorad version av den söm som skapas.	203
⑤		Knapp för rutnätsriktning	Tryck på den här knappen för att ändra riktningen för rutnätet.	203
⑥		Bildknapp	Tryck på den här knappen för att visa en bild av sömnen.	204
⑦		Pilkknappar	Använd de här knapparna för att flytta  över visningsområdet.	203-206
⑧		Ställ in-knapp	Tryck på den här knappen för att ställa in en punkt på mönstret.	203-205
⑨		Knapp för enstegs-/tre-stegssöm	Tryck på den här knappen för att bestämma om ett eller tre stygn ska sys mellan två punkter.	203
⑩		Knapp för punktradering	Tryck på den här knappen för att radera en vald punkt.	204
⑪		Knapp för blockförflyttning	Tryck på den här knappen för att gruppera och flytta punkter tillsammans.	205
⑫		Införingsknapp	Tryck på den här knappen för att föra in nya punkter på mönstret.	206
⑬		Punkt till punkt-knapp	Använd de här knapparna för att flytta  från punkt till punkt i sömnen, eller till den punkt som lades till först eller sist till sömnen.	204-206
⑭		Returknapp	Tryck på den här knappen för att lämna skärmbilden för angivelse av sömdata.	—
⑮		Testknapp	Tryck på den här knappen för att testsy sömnen.	204, 207
⑯		MY CUSTOM STITCH™ (MIN EGEN SÖM) minnesknapp	Tryck på den här knappen för att spara den söm som skapas.	207

1 Tryck på .

2 Tryck på .



3 Använd  för att flytta  till koordinaterna för den första punkten i rutnätet.

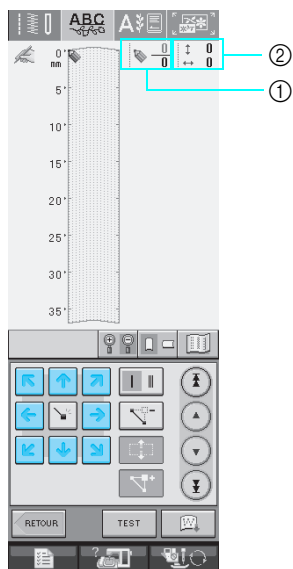

- \* Tryck på  för att ändra rutnätets riktning.
- \* Tryck på  för att förstora bilden av den söm som skapas.



- ① Vald punkt/Totalt antal punkter
- ② Koordinater för 

### Anmärkning

När  visas i LCD-displayens övre, vänstra hörn, kan du använda pekpenan för att ange data.

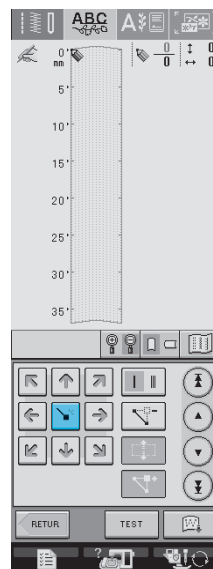

4 Tryck på  för att lägga till den punkt som indikeras med .

- \* För pekpenans spets till önskad punkt för att mata in koordinater. När du tar bort pennan från skärmen anges punkten i diagrammet vid de önskade koordinaterna. Numret för den valda punkten och det totala antalet punkter visas.



5 Välj om ett eller tre stygn ska sys mellan de två första punkterna.

- \* Tryck på knappen så att den visas som  om du vill sy tre stygn.

6 Använd  för att flytta  till den andra punkten och tryck på .

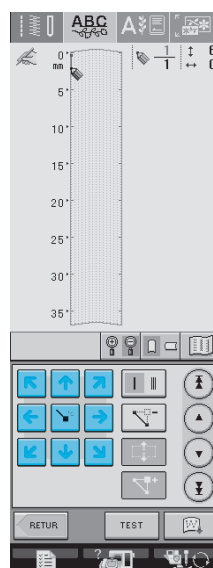





7

MY CUSTOM STITCH (MIN EGEN SÖM)



## 7 Upprepa stegen ovanför varje punkt som du har ritat i rutnätsarket tills mönstret har ritats upp på skärmen i en kontinuerlig linje.

- \* Tryck på  för att radera en vald punkt som har angivits.
- \* Tryck på  för att testsy sömmen.
- Tryck på  för att återgå till den ursprungliga skärmbilden.
- \* Tryck på  för att visa en bild av sömmen.

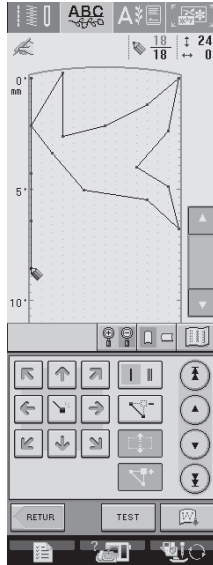

### Anmärkning



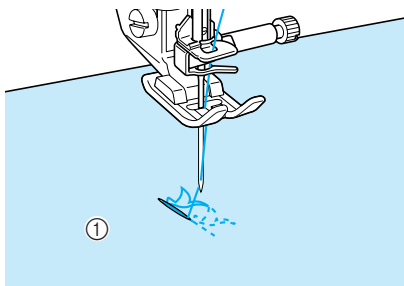

- Det kan hända att tyget inte matas ordentligt om du har angivet punkter som ligger för nära varandra. Redigera sömdata så att det blir större mellanrum mellan punkterna, vid behov.
- Lägg till sammanlänkande stygn så att mönstren inte överlappar varandra, om mönstret ska upprepas och sammanlänkas.



① Sammanlänkande stygn

## ■ Flytta en punkt

### 1 Tryck på eller för att flytta till den punkt du vill att förflyttningen ska ske.

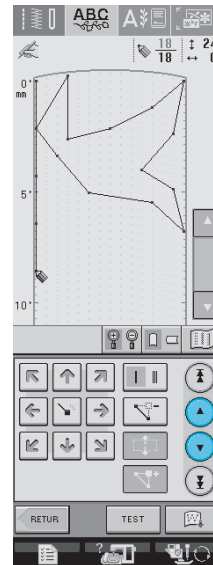

- \* För att flytta  till den första punkten, trycker du på .
- \* För att flytta  till den sista punkten, trycker du på .
- \* Du kan även flytta  med hjälp av pekpennan.



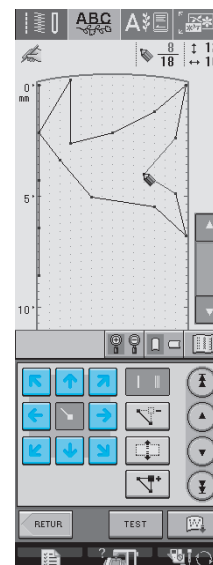



### 2 Använd för att flytta punkten.



## ■ Flytta en del eller hela mönstret

**1** Tryck på  eller  för att flytta  till den första punkten i den sektion som du vill flytta.

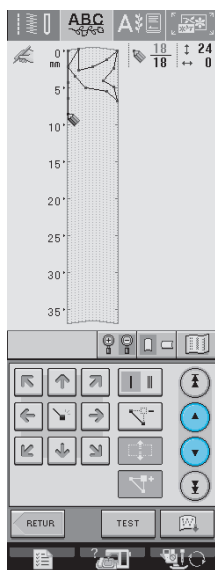

- \* För att flytta  till den första punkten, trycker du på .
- \* För att flytta  till den sista punkten, trycker du på .
- \* Du kan även flytta  med hjälp av pekpenan.

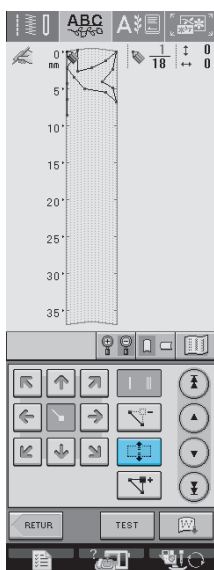

**2** Tryck på .



→ Den valda punkten och alla punkter som angavs efter den punkten väljs.

**3** Tryck på  eller  för att flytta sektionen.

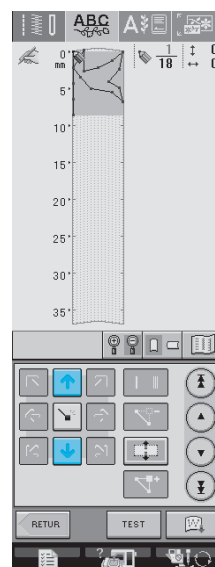

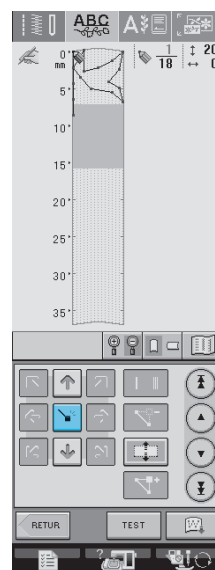

**4** Tryck på .







→ Sektionen flyttas.



## ■ Föra in nya punkter

**1** Tryck på  eller  för att flytta  till en plats i mönstret där du vill lägga till en ny punkt.

- \* För att flytta  till den första punkten, trycker du på .
- \* För att flytta  till den sista punkten, trycker du på .
- \* Du kan även flytta  med hjälp av pekpennan.

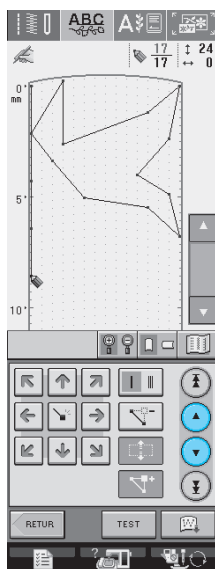

**2** Tryck på .

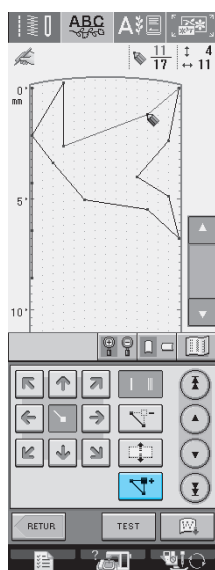

→ En ny punkt förs in och  flyttas till den.

**3** Använd  för att flytta punkten.

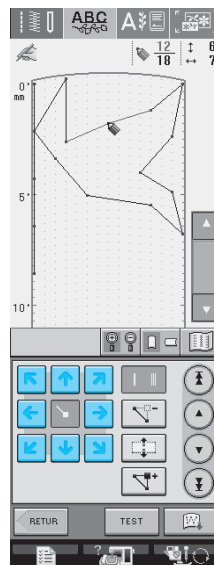

# ANVÄNDA SPARADE ANPASSADE SÖMMAR

## Spara anpassade sömmar i en lista

Sömmar som har skapats med funktionen MY CUSTOM STITCH™ (MIN EGEN SÖM) kan sparas och användas senare. Tryck på  när du är klar med att ange sömdata. Meddelandet om att "spara" visas och sömmen sparas.

Tryck på  innan du sparar en söm för att testsy den.

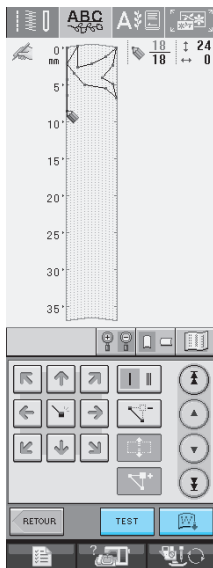

### Anmärkning

- Det tar några sekunder att spara en söm.
- För information om hur du hämtar en sparad söm, se se sida 208.

### Obs!



- Stäng inte av maskinen medan sparmeddelandet visas, eftersom mönsterdata kan gå förlorad.

## Om minnet är fullt

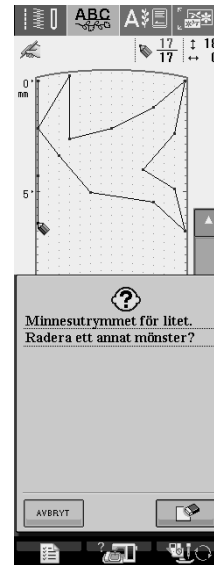
Om följande meddelande visas efter att du har tryckt på  kan inte sömmen sparas eftersom maskinminnet är fullt eller för att den söm som sparas är större än det tillgängliga minnesutrymmet. Du måste radera en tidigare sparad söm för att kunna spara den nya sömmen i maskinminnet.



### Obs!

Följ den tidigare beskrivna proceduren för att spara en anpassad söm om du vill spara den anpassade sömmen på USB-media eller på en dator, och tryck därefter på  för att välja sömmen (se det följande avsnittet "Hämta sparade sömmar"). Tryck på  för att spara sömmen på USB-media eller på datorn. (För information, se se "Spara sömmar på USB-media (finns i fackhandeln)" på sida 120 eller "Spara sömmar på datorn" på Sida 121.)



7

MY CUSTOM STITCH (MIN EGEN SÖM)

## Hämta sparade sömmar

1 Tryck på .

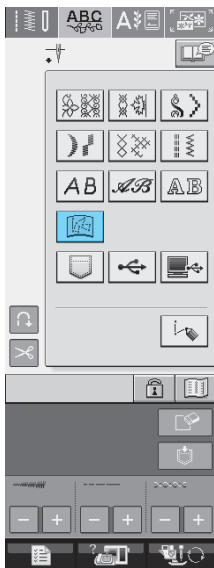



→ En lista över sparade sömmar visas.

2 Välj söm.

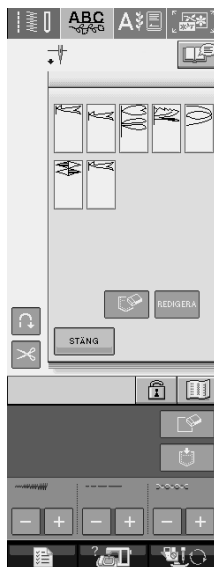
\* Tryck på  för att gå tillbaka till föregående skärmbild utan att hämta.



3 Tryck på .

- \* Tryck på  för att radera det sparade mönstret.
- \* Tryck på  för att redigera det sparade mönstret.

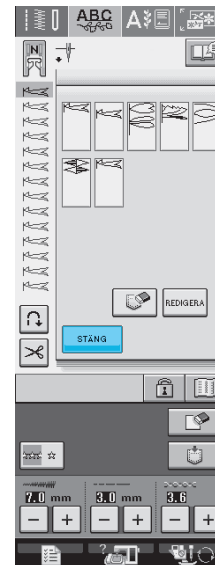

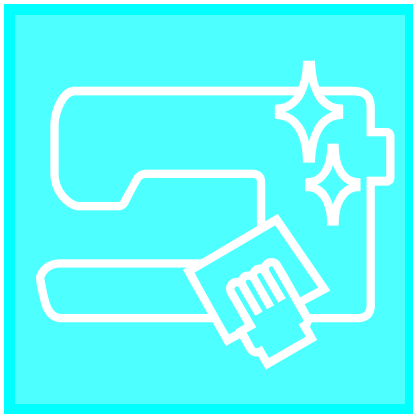

# Kapitel 8

## Bilaga

<b>SKÖTSEL OCH UNDERHÅLL.....</b>	<b>210</b>
Rengöra LCD-skärmen .....	210
Rengöra maskinhöljet.....	210
Rengöra hylsan.....	210
<b>JUSTERA SKÄRMEN.....</b>	<b>212</b>
Det är svårt att se vad som står på skärmen .....	212
Fel på pekskärmen.....	212
<b>FELSÖKNING .....</b>	<b>214</b>
<b>FELMEDDELANDEN .....</b>	<b>217</b>
■ Larmet låter.....	222
<b>SPECIFIKATIONER.....</b>	<b>223</b>
<b>UPPGRADERA MASKINENS PROGRAMVARA.....</b>	<b>224</b>
Uppgradera med USB-media.....	224
Uppgradera med dator .....	224

# SKÖTSEL OCH UNDERHÅLL

## ⚠ VAR FÖRSIKTIG

- Var noga med att dra ut maskinens strömssladd innan du rengör maskinen. Annars kan elchock eller personskador uppstå.

### Rengöra LCD-skärmen

Torka av skärmen med en mjuk, torr trasa om den är smutsig. Använd inte organiska lösningsmedel eller rengöringsmedel.

### Rengöra maskinhöljet

Fukta en trasa i neutralt rengöringsmedel, krama ur den ordentligt och torka sedan av maskinens utsida om den är smutsig. Torka igen med en torr trasa.

### Rengöra hylsan

Om damm eller smuts samlas i hylsan eller spol-kapseln, fungerar inte maskinen bra och det kan hända att maskinen inte spårar upp tråden från trådspolen. Håll maskinen ren, så att resultatet blir bästa möjliga.

- 1 Tryck på knappen för "nållägesval" för att lyfta upp nålen.
- 2 Sänk ned pressarfoten.
- 3 Slå AV strömmen.
- 4 Ta bort nålen och pressarfotshållaren (se sidor 33 till 34).
- 5 Ta bort arbetsbordet eller broderbordet om någondera är festsatt på maskinen.
- 6 Fatta tag på båda sidor av stygnplåtssluckan och dra den mot dig.

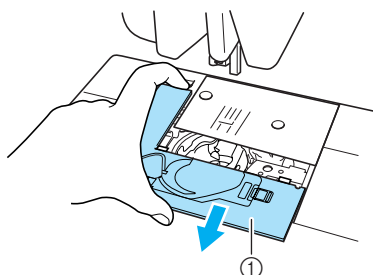

① Stygnplåtsslucka

→ Stygnplåtssluckan tas bort.

- 7 Fatta tag i spolkapseln och dra ut den.

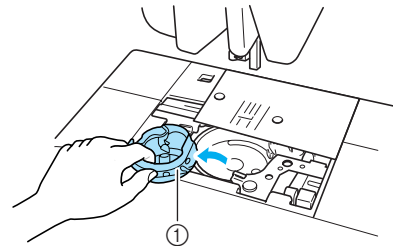

① Spolkapsel

- 8 Använd rengöringsborsten eller en dammsugare för att ta bort ludd och damm från hylsan och området runt den.

\* Stryk inte på olja på spolkapseln.

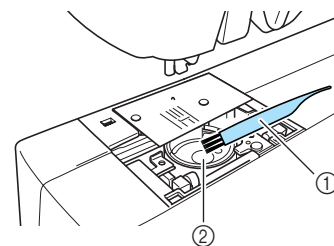

① Rengöringsborste

② Hylsa

- 9** För in spolkapseln så att den utskjutande delen på spolkapseln är i linje med fjädern.

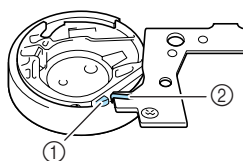
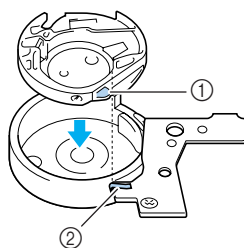

- ① Utskjutande del  
② Fjäder

- 10** För in flikarna på stygnplåtens skydd i stygnplåten och skjut skyddet på plats.

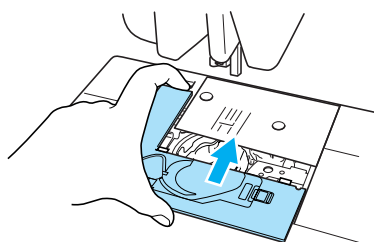

**Obs!**

- Använd aldrig en repad spolkapsel, eftersom övertråden kan fastna, nålen kan gå av eller kvaliteten på sömmarna kan påverkas. Kontakta närmaste behöriga servicecenter om du behöver en ny spolkapsel (artikelnummer: XC3153-051 (grön skruv), XC8167-051 (rosa skruv)).
- Kontrollera att spolkapseln är korrekt monterad. I annat fall kan nålen gå av.





## JUSTERA SKÄRMEN

### Det är svårt att se vad som står på skärmen

Följ stegen nedan om det är svårt att se något på skärmen när du slår på strömmen.

- 1 Tryck med fingret var som helst på skärmen. Slå AV och därefter PÅ huvudströmbrytaren medan du håller fingret på skärmen.



→ LCD-DISPLAYENS LJUSSTYRKA visas.

- 2 Använd knapparna **+**, **-** för att justera skärmen tills det är enkelt att se vad som visas på skärmen.

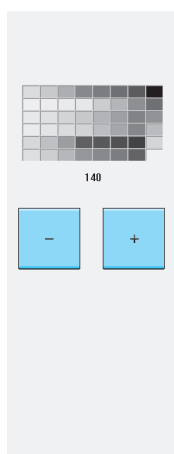

- 3 Slå AV och därefter PÅ strömmen igen.

### Fel på pekskärmen

Om skärmen inte svarar som avsett när du rör vid en knapp (maskinen utför inte funktionen eller utför en annan funktion), ska du följa stegen nedan för att justera skärmen.

- 1 Tryck med fingret var som helst på skärmen. Slå AV och därefter PÅ huvudströmbrytaren medan du håller fingret på skärmen.

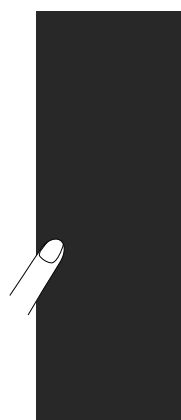

→ LCD-DISPLAYENS LJUSSTYRKA visas.

- 2 Tryck på knappen för "automatisk träning".

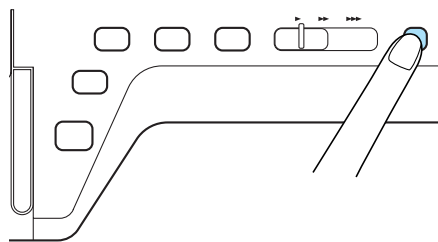

→ Skärmbilden för justering av pekskärmen visas.

### 3 Rör försiktigt vid mitten av varje "+" i ordning från "1" till "5" med den medföljande pek pennan.

- \* Om summertonen hörs en gång efter att du har tryckt på "5" är du klar. Om summertonen hörs två gånger, har ett fel uppstått. Upprepa i sådant fall stegen ovan.



#### Obs!

- Använd endast den medföljande pek pennan för att röra vid skärmen. Använd inte en stiftpenna, ett stift eller något annat vasst föremål. Tryck inte hårt på skärmen. Skador kan uppstå.

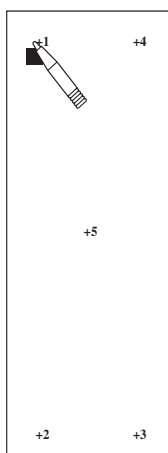

### 4 Slå AV strömmen och därefter PÅ den igen.

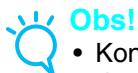

#### Obs!

- Kontakta din auktoriserade återförsäljare om du slutför skärmjusteringarna och skärmen fortfarande inte svarar, eller om du inte kan utföra justeringarna.



# FELSÖKNING

Om ett mindre problem uppstår med din symaskin, kan du prova följande lösningar. Kontakta din auktoriserade återförsäljare om de föreslagna lösningarna inte åtgärdar problemet. Du kan också trycka på



och sedan

FELSÖKNING

för råd om mindre problem som kan uppstå under sömnaden. Tryck på





STÄNG

när som helst för att återgå till den ursprungliga skärmbilden.

Problem	Orsak	Lösning	Sida
Övertråden slits av	Tråden trädde inte på rätt sätt på maskinen (du använde fel lock, locket satt löst, tråden fastnade inte i kroken m.m.).	Trä tråden igen på maskinen.	25
	Knut på tråden eller trasslig tråd	Trä över- och undertråden igen.	22, 25
	Tråden är för tjock för nålen i maskinen.	Kontrollera nål- och trådkombinationerna.	36
	Övertråden var för hårt spänd.	Ställ in korrekt trådspänning.	43, 154
	Tvinnad tråd.	Använd en sax för att klippa bort den tvinnade delen och ta bort den från delen (skytteln m. m.) den fastnat i.	—
	Nålen har vänt sig, är böjd eller nålspetsen är trubbig.	Byt ut nålen.	34
	Nålen har satts på fel sätt i maskinen.	Ta loss nålen och fäst den igen.	34
	Det finns repor nära hålet i stygnplåten.	Byt ut stygnplåten eller kontakta en auktoriserad återförsäljare.	55
	Det finns repor nära hålet i pressarfoten.	Byt ut pressarfoten eller kontakta en auktoriserad återförsäljare.	32
Undertråden slits av	Repor på hylsan.	Byt ut hylsan eller kontakta en auktoriserad återförsäljare.	210
	Trådspolen har satts in på fel sätt.	Trä tråden igen.	22
	Repor på trådspolen eller så roterar trådspolen fel.	Byt ut spolen.	22
Överhoppade stygn	Tvinnad tråd.	Använd en sax för att klippa bort den tvinnade delen och ta bort den.	—
	Tråden har inte trätts på rätt sätt på maskinen.	Kontrollera hur tråden träs på maskinen och trä tråden på rätt sätt.	25
	Fel nål eller tråd för valt tyg.	Kontrollera i tabellen "Tyg/tråd/nålkombinationer".	36
	Nålen har vänt sig, är böjd eller nålspetsen är trubbig.	Byt ut nålen.	34
	Nålen har satts på fel sätt i maskinen.	Ta loss nålen och fäst den igen.	34
	Skadad nål.	Byt ut nålen.	34
Tyget rynkas.	Damm eller ludd har samlats under stygnplåten.	Borsta bort det som fastnat.	210
	Över- eller undertråden har trätts fel på maskinen.	Kontrollera hur tråden träs på maskinen och trä tråden på rätt sätt.	22, 25
	Locket satt fel på trådrollen.	Kontrollera hur locket sätts på trådrollen. Sätt på locket på rätt sätt.	25
	Fel nål eller tråd för valt tyg.	Kontrollera i tabellen "Tyg/tråd/nålkombinationer".	36
	Nålen har vänt sig, är böjd eller nålspetsen är trubbig.	Byt ut nålen.	34
	Styggen är för långa för tunt tyg.	Ändra stygnlängden.	42
	Fel trådspänning.	Ställ in korrekt trådspänning.	43, 154
Tjutande ljud vid sömnad	Fel pressarfot.	Använd rätt pressarfot.	"TABELL ÖVER SÖMINSTÄLLNINGAR"
	Damm eller ludd har fastnat i matarna.	Borsta bort det som fastnat.	210
	Bitar av tråd har fastnat i hylsan i undertrådsfacket.	Rengör hylsan.	210
	Övertråden har trätts på fel sätt.	Kontrollera hur tråden träs på maskinen och trä tråden igen.	25
	Repor på hylsan.	Byt ut hylsan eller kontakta en auktoriserad återförsäljare.	210

Problem	Orsak	Lösning	Sida
Nålen kan inte träs.	Nålen är inte i rätt läge.	Tryck på knappen för "nållägesval" för att lyfta upp nålen.	3
	Kroken trär inte tråden genom nålsögat.	Tryck på knappen för "nållägesval" för att lyfta upp nålen.	3
	Nålen har satts på fel sätt i maskinen.	Ta loss nålen och fäst den igen.	34
Pressarfoten kan inte sänkas ned med pressarfotsspaken.	Pressarfoten höjdes upp med knappen för "höjning/sänkning av pressarfot".	Tryck på knappen för "höjning/sänkning av pressarfot" för att sänka pressarfoten.	3
Trådspänningen är fel.	Övertråden har trätts på fel sätt.	Kontrollera hur tråden träs på maskinen och trä tråden igen.	25
	Trådspolen har satts in på fel sätt.	Ta loss trådspolen och sätt in den på rätt sätt.	22
	Fel nål eller tråd för valt tyg.	Kontrollera i tabellen "Tyg/tråd/nålkombinationer".	36
	Pressarfoten har fästs på fel sätt.	Ta loss pressarfoten och fäst den på nytt.	33
	Fel trådspänning.	Ställ in korrekt trådspänning.	43, 154
Teckenmönster fungerar ej.	Fel pressarfot.	Fäst rätt pressarfot i maskinen.	"TABELL ÖVER SÖMINSTÄLLNINGAR"
	Inställningarna för mönstret är fel.	Ställ in inställningarna rätt.	103
	Du använde inte styvnads materialet för tunt tyg eller det för elastiskt tyg.	Fäst styvnads materialet i tyget.	102
	Fel trådspänning.	Ställ in korrekt trådspänning.	43, 154
Brodermönster sys felaktigt.	Tvinnad tråd.	Använd en sax för att klippa bort den tvinnade delen och ta bort den från delen (skytteln m. m.) den fastnat i.	—
	Tyget fästes inte på rätt sätt i broderammen (tyget låg löst m.m.).	Om tyget inte spänns i ramen, kan brodering av önskat mönster misslyckas eller så kan mönstret krympa. Fäst tyget på rätt sätt i ramen. Placera tyget i ramen på rätt sätt.	140
	Du använde inte styvnads material.	Använd alltid styvnads material, speciellt vid brodering på elastiskt, tunt eller grovvävt tyg, eller när du broderar tyg som får mönstret att krympa. Välj rätt styvnads material i närmaste sybehörsaffär. Kontakta en auktoriserad återförsäljare för korrekt styvnads material.	138
	Det fanns ett föremål i närheten av symaskinen och broderbordet eller broderammen stötte mot det under broderingen.	Om ramen stöter mot någonting under sömnaden, misslyckas mönstret. Se till att det inte finns något hinder i närheten när du syr.	146
	Tyget utanför broderramens kanter hindrar broderarmens rörelser, så att broderbordet inte rör sig.	Fäst tyget i broderammen så att det överflödiga tyget inte hindrar broderarmens rörelser och vrid mönstret i 180 grader.	140
	Tyget är så tungt att broderbordet inte kan röra sig fritt.	Placera en tjock bok m. m. under armen för att lyfta upp den tunga sidan en aning och håll kvar på den höjden.	—
	Tyget hänger ned från bordet.	Om tyget hänger ned under brodering, kan inte broderbordet röra sig fritt. Placera tyget så att det inte hänger ned eller håll i tyget för att hålla det på plats.	146
	Tyget ligger knöligt eller har fastnat i något.	Stanna maskinen och placera tyget så att det varken knölar sig eller fastnar i något.	—
	Broderramen togs bort under sömnaden (t.ex. för att sätta in trådspolen på nytt). Pressarfoten stötte mot någonting eller rörde sig när broderammen sattes i eller togs bort eller så flyttades broderbordet.	Om pressarfoten stöter mot något eller om broderbordet flyttas under sömnad, misslyckas broderingen. Var noga med att inte ta bort eller fästa broderramen under brodering.	150



Problem	Orsak	Lösning	Sida
Nålen går av.	Nålen har satts på fel sätt i maskinen.	Ta loss nålen och fäst den igen.	34
	Nålklämman drogs inte åt.	Dra åt skruven på nålklämman.	35
	Nålen har vridit sig eller är böjd.	Byt ut nålen.	34
	Fel nål eller tråd för valt tyg.	Kontrollera i tabellen "Tyg/tråd/nålkombinationer".	36
	Fel pressarfot.	Använd den rekommenderade pressarfoten.	"TABELL ÖVER SÖMINSTÄLLNINGAR"
	Övertråden var för hårt spänd.	Ställ in rätt trådspänning.	43, 154
	Du drog i tyget under sömnaden.	Dra inte i tyget när du syr.	—
	Locket satt fel på trådrullen.	Kontrollera hur locket sätts på trådrullen. Sätt på locket på rätt sätt.	25
	Repor runt hålet i stygnplåten.	Byt ut stygnplåten eller kontakta en auktoriserad återförsäljare.	55
	Repor runt hålet (hålén) i pressarfoten.	Byt ut pressarfoten eller kontakta en auktoriserad återförsäljare.	32
	Repor på hylsan.	Byt ut hylsan eller kontakta en auktoriserad återförsäljare.	210
	Skadad nål.	Byt ut nålen.	34
Tyget matas inte genom maskinen.	Matarna är i det nedre läget.	Använd matarlägesväljaren för att lyfta upp matarna.	71
	För små, täta stygn.	Ställ in rätt stygnlängd.	42
	Fel pressarfot.	Använd rätt pressarfot.	"TABELL ÖVER SÖMINSTÄLLNINGAR"
	Nålen har vänt sig, är böjd eller nålspetsen är trubbig.	Byt ut nålen.	34
	Tilltrasslad tråd.	Klipp bort den tilltrasslade delen och ta bort den från hylsan.	—
Maskinen fungerar ej.	Du har inte valt mönstret.	Välj mönster.	48, 98, 130, 177
	Du tryckte inte på "start/stop"-knappen.	Tryck på "start/stop"-knappen.	3
	Du slog inte på huvudströmbrytaren.	Slå PÅ strömmen.	8
	Du sänkte inte ned pressarfoten.	Sänk ned pressarfoten.	3
	Du tryckte på "start/stop"-knappen efter att du anslutit fotpedalen till maskinen.	Ta loss fotpedalen eller använd fotpedalen, istället för start/stopknappen.	39
	Du har ställt in omkopplaren för hastighetsval i läget för styrning av sicksacksömmens bredd.	Använd fotpedalen, istället för "start/stop"-knappen.	39
	Samtliga knappar har låsts av  .	Tryck på  för att låsa upp alla knappar.	32—34
Broderienheten fungerar ej.	Du har inte valt mönstret.	Välj mönster.	130, 177
	Du slog inte på huvudströmbrytaren.	Slå PÅ strömmen.	8
	Broderbordet sattes inte på rätt sätt i maskinen.	Ta loss broderbordet och anslut det på nytt.	128
	Du satte broderramen i maskinen innan du ställde in broderbordet i arbetsläget.	Gör i rätt ordning.	128
Svårt att se LCD-display.	Du har inte ställt in kontrasten på rätt sätt.	Ställ in kontrasten.	15, 212
Ingenting händer, inte ens om du trycker på LCD-displayen.	Skärmen har låsts.	Tryck på någon av de följande knapparna för att låsa upp skärmen.  	—

## VAR FÖRSIKTIG

- Denna maskin är utrustad med en enhet för trådavkänning. Om "start/stop"-knappen trycks in innan trädningen av övertråden är klar, fungerar inte maskinen ordentligt. Det kan också hända, beroende på vilket mönster som har valts, att maskinen matar tyget ojämnt om nålen är upphöjd. Detta beror på nålstängens frigöringsmekanism. Vid dessa tillfällen ger maskinen ifrån sig ett ljud som skiljer sig från det ljud som avges under normal sömnad. Detta är inte ett tecken på att något är fel.
- Slå AV strömmen och dra ut maskinens strömledare om strömmen bryts medan du syr. Följ instruktionerna för att använda maskinen korrekt när du startar maskinen igen.

# FELMEDDELANDEN

Maskinen startar inte om den inte är korrekt inställd eller om "start/stopp"-knappen eller knappen för "förstärkta stygn bakåt/framåt" har tryckts in, eller om användningsproceduren är felaktig. Ett larm ljuder och ett felmeddelande visas på LCD-displayen. Följ instruktionerna i felmeddelandet, om ett sådant visas. Nedan följer förklaringar till 55 olika felmeddelanden. Läs igenom dem vid behov (felmeddelandet försvinner om du trycker på  eller vidtar rätt åtgärder när meddelandet visas).

## ! VAR FÖRSIKTIG

- Var noga med att trä om maskinen. Om du trycker på "start/stopp"-knappen utan att trä om maskinen, kan trådspänningen bli fel eller nålen gå av och orsaka skador.

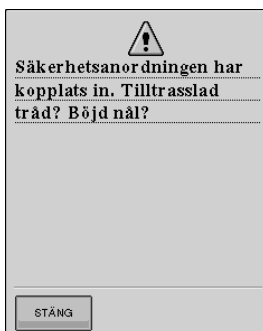

Detta meddelande visas när motorn låser sig till följd av att tråden har trasslat till sig eller av andra anledningar som har med trådmatningen att göra.



Detta meddelande visas när en knapp, som t.ex. "start/stopp"-knappen, trycks in medan pressarfoten är upphöjd.

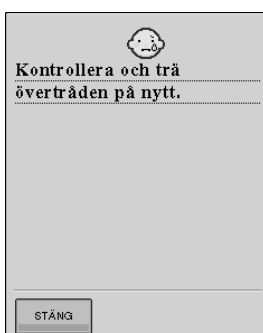

Detta meddelande visas när övertråden har gått av eller inte har trätts ordentligt och "start/stopp"-knappen eller knappen för "förstärkta stygn bakåt/framåt" har tryckts in.



Detta meddelande visas om du rör vid  utan att ett broderkort har satts i.

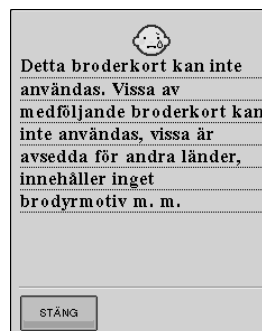

Detta meddelande visas om du rör vid  när ett oanvändbart broderkort har satts i.



Detta meddelande visas när söm eller brodermönster inte har valts och "start/stopp"-knappen eller knappen för "förstärkta stygn bakåt/framåt" har tryckts in.

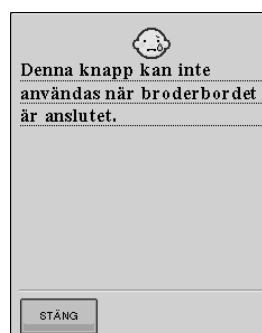

Detta meddelande visas när knappen för "förstärkta stygn bakåt/framåt" trycks in när broderbordet är fastsatt.

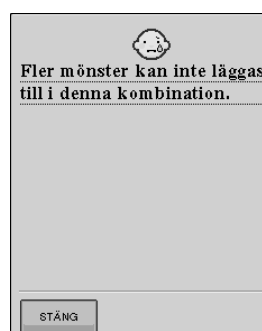

Detta meddelande visas om du försöker kombinera mer än 71 mönster.



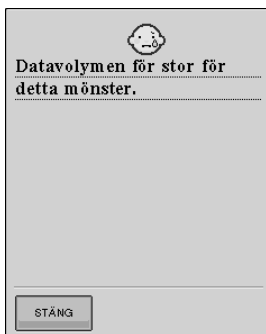

Detta meddelande visas när de mönster som du redigerar tar upp för mycket minne eller om du redigerar för många mönster för minnet.



Detta meddelande visas när "start/stopp"-knappen trycks in för sömnad av nyttsömmar eller monogram/dekorativa sömmar när fotpedalen är ansluten. (Meddelandet visas inte vid brodering.)

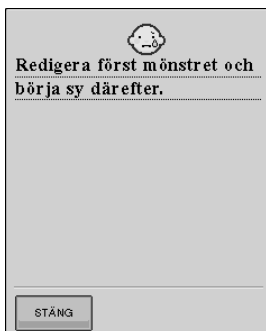

Detta meddelande visas när "start/stopp"-knappen trycks in medan maskinen befinner sig i broderiredigeringsläge och ett mönster redigeras.

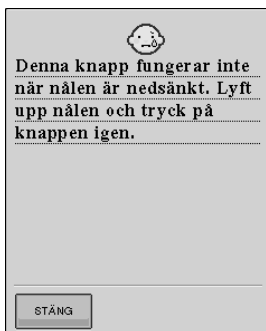

Detta meddelande visas när du rör vid en knapp på LCD-displayen med nålen i det nedre läget.



Detta meddelande visas när knapphållspaken är nedsänkt, en annan söm än knapphållssöm har valts och "start/stopp"-knappen eller knappen för "förstärkta stygn bakåt/framåt" har tryckts in.



Detta meddelande visas broderbordet har satts på och strömmen slås på med nålen i det nedre läget.



Detta meddelande visas när knapphållspaken är upphöjd, en knapphållssöm har valts och "start/stopp"-knappen eller knappen för "förstärkta stygn bakåt/framåt" har tryckts in.

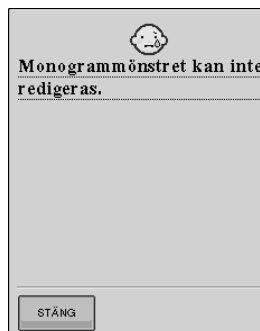

Detta meddelande visas när det finns för många tecken och den svängda teckenkonfigurationen inte går att använda.



Detta meddelande visas när maskinen befinner sig i broderingsläge och det kombinerade teckenmönstret är för stort för broderramen. Du kan rotera mönstret 90 grader och fortsätta att kombinera tecken.



Detta meddelande visas när maskinen befinner sig i broderingsläge och det kombinerade teckenmönstret är för stort för att passa i broderramen.

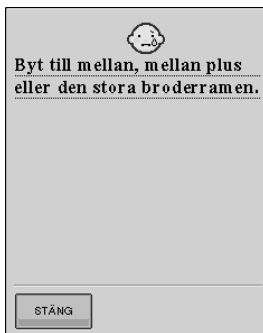

Detta meddelande visas när maskinen befinner sig i broderingsläge, den lilla ramen är fastsatt och det valda mönstret inte passar i den lilla ramen.



Detta meddelande visas när maskinen befinner sig i broderingsläge, den lilla eller mellanstora ramen är fastsatt och det valda mönstret är större än broderområdet på den mellanstora ramen.



Detta meddelande visas när maskinen befinner sig i broderingsläge, den lilla, mellanstora eller broderramen av storleken mellan plus är fastsatt och det valda mönstret är större än broderområdet på den stora ramen.

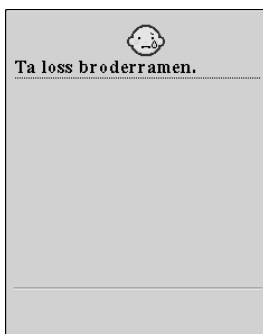

Detta meddelande visas när maskinen befinner sig i broderingsläge och broderbordet försöker inta arbetsläge medan broderramen är fastsatt.



Detta meddelande visas när maskinen är redo att sy ett brodermönster och "start/stopp"-knappen trycks in när broderramen inte är fastsatt.

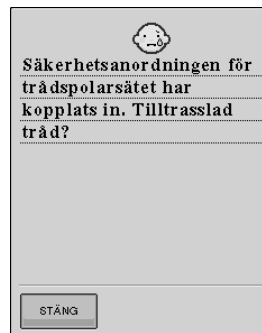

Detta meddelande visas när du spolar tråd på trådspolen och motorn låser sig för att tråden trasslar till sig eller liknande.

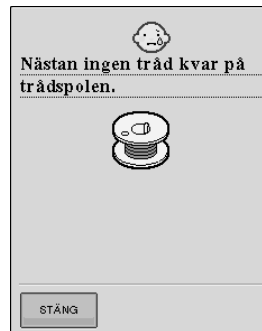

Detta meddelande visas när undertråden håller på att ta slut.

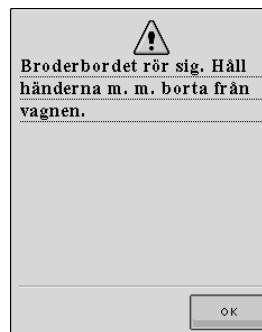

Detta meddelande visas när broderbordet intar arbetsläge.

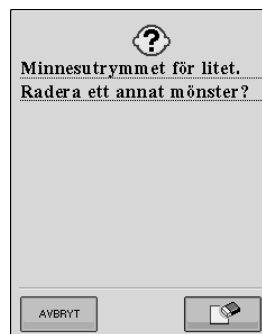

Detta meddelande visas när minnet är fullt och sömmen eller mönstret inte kan sparas.

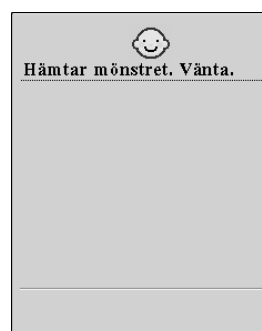

Detta meddelande visas när maskinen hämtar ett sparat mönster i broderiredigeringsläget.



8

Bilaga



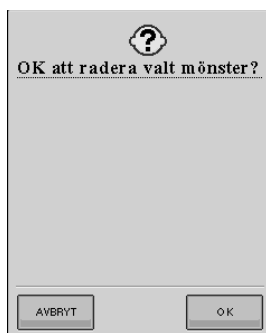

Detta meddelande visas när



eller  trycks in efter att du har valt ett mönster som ska raderas.

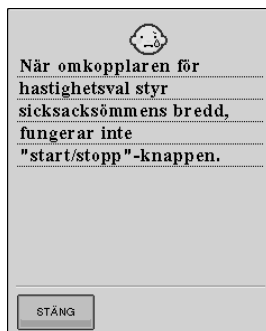

Detta meddelande visas när omkopplaren för hastighetsval är inställd till att kontrollera sicksacksömmens stygnbredd och "start/stopp"-knappen har tryckts in. Använd fotpedalen för att styra maskinen.

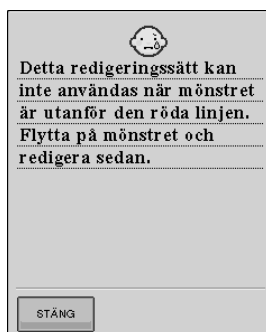

Detta meddelande visas när maskinen befinner sig i redigeringsläge och du försöker använda en redigeringsfunktion trots att inte hela mönstret befinner sig i den röda ramen.

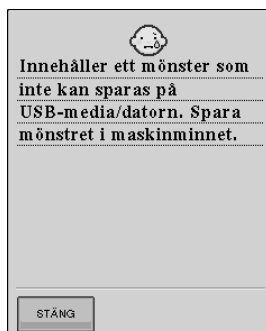

Detta meddelande visas om du försöker att spara ett upphovsrättsskyddat mönster på USB-media/datorn. Enligt upphovsrättslagarna kan inte mönster som det är olagligt att reproducera, redigeras eller sparas på disketter. Spara mönstret i maskinminnet om det här meddelandet visas.

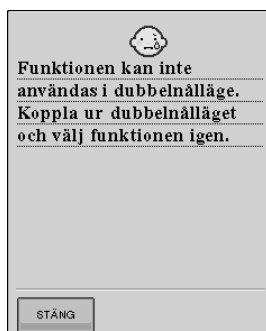

Detta meddelande visas när maskinen befinner sig i tvillingnålläge och ett mönster som inte kan sys med tvillingnålen har valts.

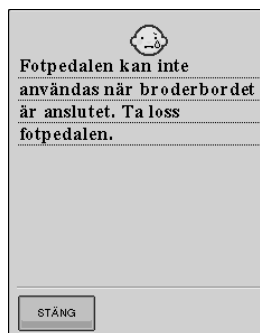

Detta meddelande visas när fotpedalen trycks ned medan broderbordet är fastsatt.

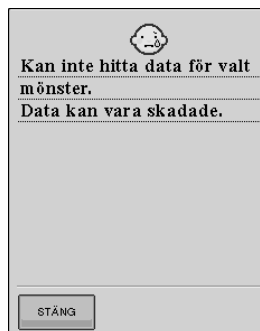

Detta meddelande visas när det finns risk för att datan i det valda mönstret är korrupt.

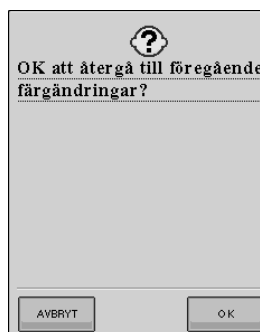

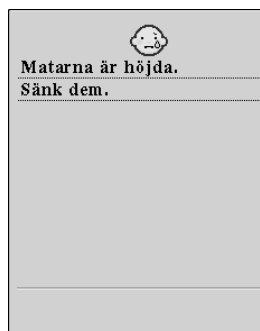

Detta meddelande visas när  trycks in medan du håller på att byta trådfärg.

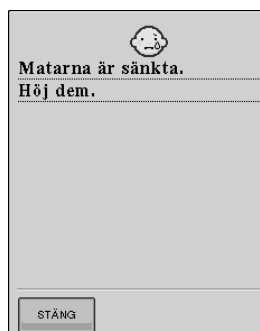

Detta meddelande visas när "start/stopp"-knappen trycks in utan att du har höjt upp matarna efter att de har sänkts ned, eller efter att broderbordet har satts fast.



Detta meddelande visas när antingen  eller  trycks in när matarna är nedsänkta.

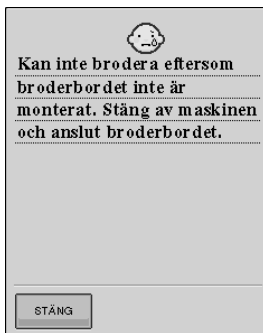

Detta meddelande visas när "start/stopp"-knappen trycks in medan maskinen befinner sig i broderredigeringsläge och broderbordet inte är fastsatt.

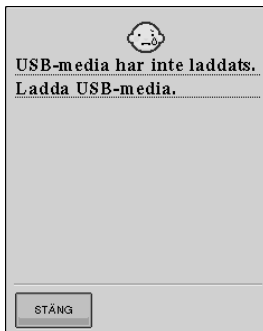

Detta meddelande visas om du försöker att hämta eller spara ett mönster och inget USB-media är laddat.



Detta meddelande visas om du försöker använda inkompatibla media.

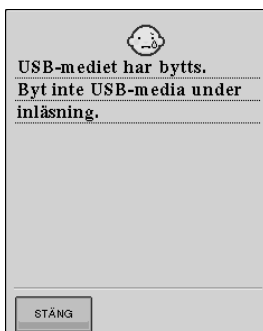

Detta meddelande visas om du försöker välja ett mönster efter att USB-mediet som mönstret har sparats på har bytts ut.

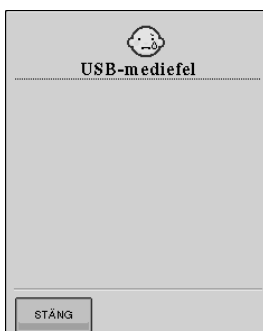

Detta meddelande visas om fel uppstår med USB-media.



Detta meddelande visas när USB-mediet gör en sändning.

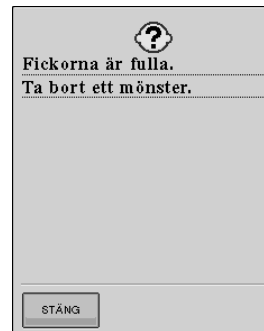

Detta meddelande visas när minnet är fullt och mönstret måste raderas.



Detta meddelande visas när knappen för "höjning/sänkning av pressarfot" trycks in och pressarfotsspaken är upphöjd/nålen är nedsänkt.

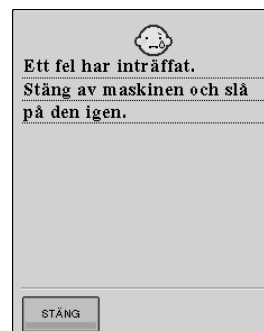

Detta meddelande visas om fel uppstår.

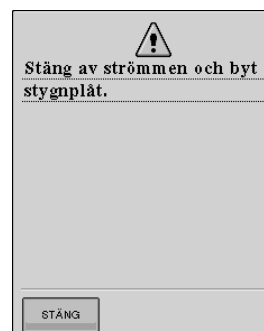

Detta meddelande visas om du försöker att sy en söm annan än en söm för mittersta nålläget när nålplåten med ett hål är installerad. Detta meddelande visas om nålplåten tas bort när maskinen är på eller när maskinen slås på i broderings- eller broderredigeringsläget.



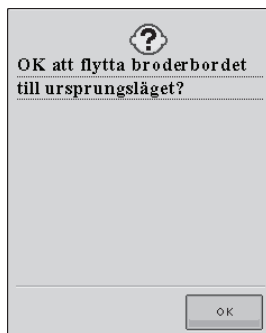

Detta meddelande visas när du byter undertråden för brodering.

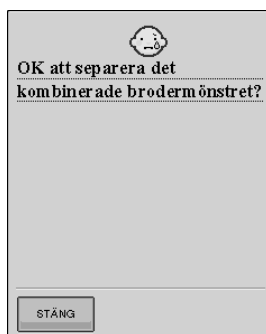

Detta meddelande visas när ett bårdmönster visas på skärmbilden för broderiredigering efter att ha visats på skärmbilden för sömnad.

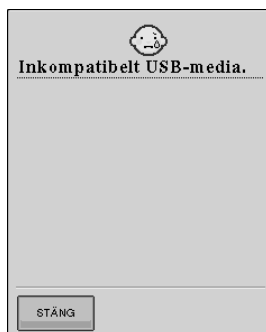

Detta meddelande visas om du försöker använda inkompatibla media.

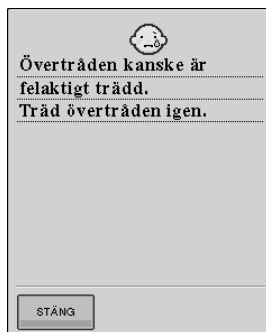

Detta meddelande visas när det verkar som att övertråden inte har trätts korrekt.

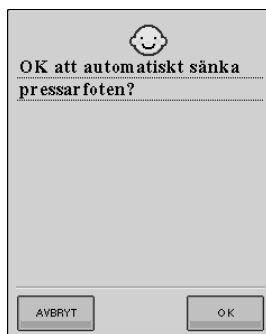

Detta meddelande visas när  trycks in (pressarfoten är upphöjd).

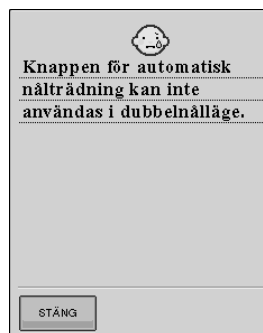

Detta meddelande visas när knappen för automatisk nåltrådning har tryckts in när maskinen är inställd på sömnaden med dubbelnål.



Detta bekräftelsemeddelande visas när maskinen har slagits på och broderbordets vagn har flyttats till arbetsläget.

## ■ Larmet låter

Om du vidtar rätt åtgärd, hörs ett pip från maskinen. Om du vidtar fel åtgärd, hörs två eller fyra pip från maskinen.



### Anmärkning

Tryck på  om du vill slå av larmet. Se Sida 12 för mer information.

## SPECIFIKATIONER

	Post	Specifikation
Symaskin	Mått	55,6 cm (B) × 30,5 cm (H) × 25,8 cm (D) (ca 21 7/8 tum (B) × 12 tum (H) × 10 1/8 tum (D))
	Väskans mått	58,2 cm (B) × 31,9 cm (H) × 28,4 cm (D) (ca 22 7/8 tum (B) × 12 1/2 tum (H) × 11 1/8 tum (D))
	Vikt	12 kg (27 lb) (med väska 14,3 kg (32 lb))
	Syhastighet	70 till 1 000 stygn per minut
	Nålar	Symaskinsnålar för hemmabruk (HA × 130)
Broderbord	Mått	45,8 cm (B) × 13,1 cm (H) × 46,2 cm (D) (ca 18 tum (B) × 5 1/8 tum (H) × 18 1/4 tum (D))
	Maskinens mått med broderbordet fastsatt	72,4 cm (B) × 30,5 cm (H) × 46,2 cm (D) (ca 28 1/2 tum (B) × 12 tum (H) × 18 1/4 tum (D))
	Vikt	3,6 kg (8 lb)



8

Bilaga

# UPPGRADERA MASKINENS PROGRAMVARA

Du kan använda USB-media eller dator till att ladda ned uppgraderingar av symaskinens programvara.



## Anmärkning

När programvaran uppdateras låter inte summertonen om du trycker på en av maskinens knappar.

## Uppgradera med USB-media

- 1 Tryck på knappen för "automatisk trädning" och slå PÅ strömmen samtidigt.

→ Följande skärmbild visas på LCD-displayen.

- 2 Tryck på .

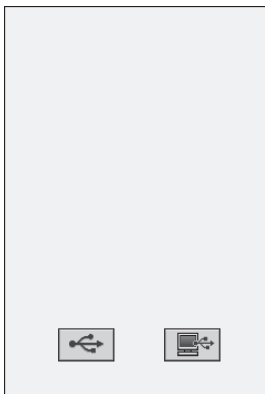

- 3 Sätt i USB-mediet i USB-portsuttaget på maskinen och kontrollera att det endast innehåller uppgraderingsfilen.

- 4 Tryck på .

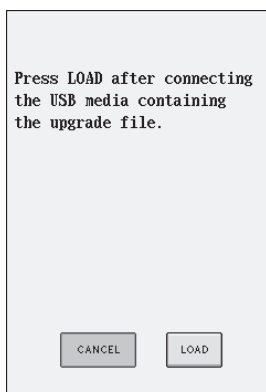

→ Uppgraderingsfilen laddas ned.



## Obs!

Ett felmeddelande i röd text visas om ett fel uppstår. Meddelandet "Uppgraderingen klar" visas om nedladdningen lyckas.

- 5 Ta bort USB-mediet och slå av och sedan på maskinen igen.

## Uppgradera med dator

- 1 Tryck på knappen för "automatisk trädning" och slå PÅ strömmen samtidigt.

→ Följande skärmbild visas på LCD-displayen.

- 2 Tryck på .

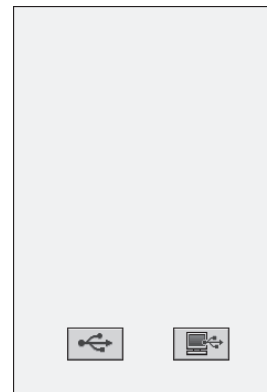

- 3 Anslut USB-kabelkontakten till motsvarande USB-portsuttag på datorn och på maskinen.

→ Ikonen "Flyttbar disk" visas i "Den här datorn".

- 4 Kopiera uppgraderingsfilen till "Flyttbar disk".

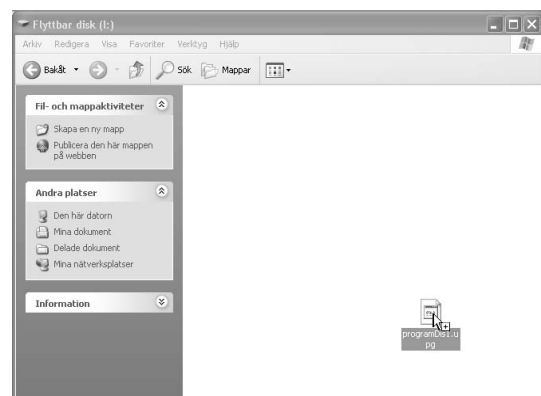

→ Meddelandet "Ansluten till dator. Koppla inte bort USB-kabeln." visas.

- 5** Tryck på  när meddelandet försvinner.

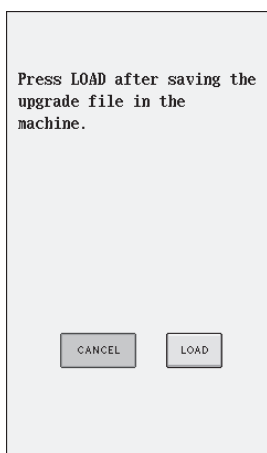

→ Uppgraderingsfilen laddas ned.



**Obs!**

Ett felmeddelande i röd text visas om ett fel uppstår. Meddelandet "Uppgraderingen klar" visas om nedladdningen lyckas.

- 6** Koppla bort ditt USB-media och slå av och sedan på maskinen igen.





















































































# TABELL ÖVER SÖMINSTÄLLNINGAR

I tabellen nedan visas information för varje nyttosöm vad gäller applikationer, stygnlängd och -bredd, och om tvillingnållaget kan användas.

Söm	Sömnamn	Pressar- fot	Applikationer	Sömbredd [mm (tum)]		Stygnlängd [mm (tum)]		Dubbelnål
				Auto.	Manuell	Auto.	Manuell	
	Raksöm (vänster)		Allmän sömnad, rynkning, veckning m.m. Backstygn sys genom att trycka på knappen för "förstärkta stygn bakåt/framåt".	0,0 (0)	0,0–7,0 (0–1/4)	2,5 (3/32)	0,2–5,0 (1/64–3/16)	OK (J)
	Raksöm (vänster)		Allmän sömnad, rynkning, veckning m.m. Förstärkta stygn sys genom att trycka på knappen för "förstärkta stygn bakåt/framåt".	0,0 (0)	0,0–7,0 (0–1/4)	2,5 (3/32)	0,2–5,0 (1/64–3/16)	OK (J)
	Raksöm (mitten)		Allmän sömnad, rynkning, veckning m.m. Backstygn sys genom att trycka på knappen för "förstärkta stygn bakåt/framåt".	3,5 (1/8)	0,0–7,0 (0–1/4)	2,5 (3/32)	0,2–5,0 (1/64–3/16)	OK (J)
	Raksöm (mitten)		Allmän sömnad, rynkning, veckning m.m. Förstärkta stygn sys genom att trycka på knappen för "förstärkta stygn bakåt/framåt".	3,5 (1/8)	0,0–7,0 (0–1/4)	2,5 (3/32)	0,2–5,0 (1/64–3/16)	OK (J)
	Trestegs stretchraksöm		Allmän sömnad för förstärkning och dekorativ översöm	0,0 (0)	0,0–7,0 (0–1/4)	2,5 (3/32)	1,5–4,0 (1/16–3/16)	OK (J)
	Stjälsöm		Stoppning, sömmar och dekorativa applikationer	1,0 (1/16)	1,0–3,0 (1/16–1/8)	2,5 (3/32)	1,0–4,0 (1/64–3/16)	OK (J)
	Dekorativ söm		Dekorativa sömmar, översöm	0,0 (0)	0,0–7,0 (0–1/4)	2,5 (3/32)	1,0–4,0 (1/16–3/16)	OK (J)
	Träckling		Träckling	0,0 (0)	0,0–7,0 (0–1/4)	20,0 (3/4)	5,0–30,0 (3/16–1 3/16)	NEJ
	Sicksack		För kastsöm, stoppning. Backstygn sys genom att trycka på knappen för "förstärkta stygn bakåt/framåt".	3,5 (1/8)	0,0–7,0 (0–1/4)	1,4 (1/16)	0,0–4,0 (0–3/16)	OK (J)
	Sicksack		För kastsöm, stoppning. Förstärkta stygn sys genom att trycka på knappen för "förstärkta stygn bakåt/framåt".	3,5 (1/8)	0,0–7,0 (0–1/4)	1,4 (1/16)	0,0–4,0 (0–3/16)	OK (J)
	Sicksack (höger)		Starta från höger nålläge, sicksack åt vänster.	3,5 (1/8)	2,5–5,0 (3/32–3/16)	1,4 (1/16)	0,3–4,0 (1/64–3/16)	OK (J)
	Sicksack (vänster)		Starta från vänster nålläge, sicksack åt höger.	3,5 (1/8)	2,5–5,0 (3/32–3/16)	1,4 (1/16)	0,3–4,0 (1/64–3/16)	OK (J)
	Tvåstegs elastisk sicksack		Kastsöm (medeltjocka och elastiska tyger), tejp och annat elastiskt material	5,0 (3/16)	1,5–7,0 (1/16–1/4)	1,0 (1/16)	0,2–4,0 (1/64–1/16)	OK (J)
	Tvåstegs elastisk sicksack		Kastsöm (medeltjocka och elastiska tyger), tejp och annat elastiskt material	5,0 (3/16)	1,5–7,0 (1/16–1/4)	1,0 (1/16)	0,2–4,0 (1/64–1/16)	OK (J)
	Trestegs elastisk sicksack		Kastsöm (medeltjocka, tjocka och elastiska tyger), tejp och annat elastiskt material	5,0 (3/16)	1,5–7,0 (1/16–1/4)	1,0 (1/16)	0,2–4,0 (1/64–1/16)	OK (J)
	Kastsöm		Stoppning av lätta och medeltjocka tyger	3,5 (1/8)	2,5–5,0 (3/32–3/16)	2,0 (1/16)	1,0–4,0 (1/16–3/16)	NEJ



















































































Söm	Sömnamn	Pressar- fot	Applikationer	Sömbredd [mm (tum)]		Stygnlängd [mm (tum)]		Dubbelnål
				Auto.	Manuell	Auto.	Manuell	
	<b>Kastsöm</b>		Stoppning av tunga tyger	<b>5,0</b> <b>(3/16)</b>	2,5–5,0 (3/32–3/16)	<b>2,5</b> <b>(3/32)</b>	1,0–4,0 (1/16–3/16)	NEJ
	<b>Kastsöm</b>		Stoppning av medeltunga och tunga tyger samt tyger som fransas lätt eller dekorativa sömmar	<b>5,0</b> <b>(3/16)</b>	3,5–5,0 (1/8–3/16)	<b>2,5</b> <b>(3/32)</b>	1,0–4,0 (1/16–3/16)	NEJ
	<b>Kastsöm</b>		Stoppning av elastiska tyger	<b>5,0</b> <b>(3/16)</b>	0,0–7,0 (0–9/32)	<b>2,5</b> <b>(3/32)</b>	0,5–4,0 (1/32–3/16)	OK (J)
	<b>Kastsöm</b>		Stoppning av medeltjocka, elastiska tyger och tunga tyger, dekorativa sömmar	<b>5,0</b> <b>(3/16)</b>	0,0–7,0 (0–9/32)	<b>2,5</b> <b>(3/32)</b>	0,5–4,0 (1/32–3/16)	OK (J)
	<b>Kastsöm</b>		Stoppning av elastiska tyger eller dekorativa sömmar	<b>4,0</b> <b>(3/16)</b>	0,0–7,0 (0–1/4)	<b>4,0</b> <b>(3/16)</b>	1,0–4,0 (1/16–3/16)	OK (J)
	<b>Kastsöm</b>		Elastisk söm	<b>5,0</b> <b>(3/16)</b>	0,0–7,0 (0–1/4)	<b>4,0</b> <b>(3/16)</b>	0–4,0 (1/16–3/16)	NEJ
	<b>Enkel rutersöm</b>		Stoppning och sammanfogning av elastiskt material	<b>6,0</b> <b>(15/64)</b>	1,0–7,0 (1/16–1/4)	<b>3,0</b> <b>(1/8)</b>	1,0–4,0 (1/16–3/16)	OK (J)
	<b>Enkel rutersöm</b>		Stoppning av elastiska tyger	<b>6,0</b> <b>(15/64)</b>	1,0–7,0 (1/16–1/4)	<b>1,8</b> <b>(1/16)</b>	1,0–4,0 (1/16–3/16)	OK (J)
	<b>Med tillskärning</b>		Raksöm under tillskärning	<b>0,0</b> <b>(0)</b>	0,0–2,5 (0–3/32)	<b>2,5</b> <b>(3/32)</b>	0,2–5,0 (1/64–3/16)	NEJ
	<b>Med tillskärning</b>		Sicksack under tillskärning	<b>3,5</b> <b>(1/8)</b>	3,5–5,0 (1/8–3/16)	<b>1,4</b> <b>(1/16)</b>	0,0–4,0 (0–3/16)	NEJ
	<b>Med tillskärning</b>		Kastsöm under tillskärning	<b>3,5</b> <b>(1/8)</b>	3,5–5,0 (1/8–3/16)	<b>2,0</b> <b>(1/16)</b>	1,0–4,0 (1/16–3/16)	NEJ
	<b>Med tillskärning</b>		Kastsöm under tillskärning	<b>5,0</b> <b>(3/16)</b>	3,5–5,0 (1/8–3/16)	<b>2,5</b> <b>(3/32)</b>	1,0–4,0 (1/16–3/16)	NEJ
	<b>Med tillskärning</b>		Kastsöm under tillskärning	<b>5,0</b> <b>(3/16)</b>	3,5–5,0 (1/8–3/16)	<b>2,5</b> <b>(3/32)</b>	1,0–4,0 (1/16–3/16)	NEJ
	<b>Lapptäckssöm (höger)</b>		Sammanfogning av lappar, lapptäcksarbeten med 6,5 mm (ca 1/4 tum) höger sömsmån	<b>5,5</b> <b>(7/32)</b>	0,0–7,0 (0–1/4)	<b>2,0</b> <b>(1/16)</b>	0,2–5,0 (1/64–3/16)	NEJ
	<b>Lapptäckssöm (mitten)</b>		Sammanfogning av lappar, lapptäcksarbeten	—	—	<b>2,0</b> <b>(1/16)</b>	0,2–5,0 (1/64–3/16)	NEJ
	<b>Lapptäckssöm (vänster)</b>		Sammanfogning av lappar, lapptäcksarbeten med 6,5 mm (ca 1/4 tum) vänster sömsmån	<b>1,5</b> <b>(1/16)</b>	0,0–7,0 (0–1/4)	<b>2,0</b> <b>(1/16)</b>	0,2–5,0 (1/64–3/16)	NEJ
	<b>Handsydd quiltning</b>		Quiltningssöm som ser ut som handsydd	<b>0,0</b> <b>(0)</b>	0,0–7,0 (0–1/4)	<b>2,5</b> <b>(3/32)</b>	1,0–4,0 (1/16–3/16)	NEJ
	<b>Sicksack applikationsbroderi</b>		Sicksack för quiltning och för sömnad på applikationsbroderier	<b>3,5</b> <b>(1/8)</b>	0,0–7,0 (0–1/4)	<b>1,4</b> <b>(1/16)</b>	0,0–4,0 (0–3/16)	NEJ
	<b>Applikationsbroderi</b>		Quiltning av osynliga applikationer eller bindsöm	<b>1,5</b> <b>(1/16)</b>	0,5–5,0 (1/64–3/16)	<b>1,8</b> <b>(1/16)</b>	1,0–4,0 (1/16–3/16)	NEJ
	<b>Lapptäcksarbeten</b>		Bakgrundsquiltning	<b>7,0</b> <b>(1/4)</b>	1,0–7,0 (1/16–1/4)	<b>1,6</b> <b>(1/16)</b>	1,0–4,0 (1/16–3/16)	NEJ





Söm	Sömnamn	Pressar- fot	Applikationer	Sömbredd [mm (tum)]		Stygnlängd [mm (tum)]		Dubbelnål
				Auto.	Manuell	Auto.	Manuell	
	<b>Osynlig fällsöm</b>		Uppläggning av stickade tyger	<b>0,0 (0)</b>	+3,0 – -3,0 (+1/8 – -1/8)	<b>2,0 (1/16)</b>	1,0–3,5 (1/16–1/8)	NEJ
	<b>Osynlig stretchfällsöm</b>		Uppläggning av elastiska tyger	<b>0,0 (0)</b>	+3,0 – -3,0 (+1/8 – -1/8)	<b>2,0 (1/16)</b>	1,0–3,5 (1/16–1/8)	NEJ
	<b>Filtsöm</b>		Dekorativ applikation med filt-söm	<b>3,5 (1/8)</b>	2,5–7,0 (3/32–1/4)	<b>2,5 (3/32)</b>	1,6–4,0 (1/16–3/16)	OK (J)
	<b>Snäcksöm</b>		Snäcksöm som finish	<b>4,0 (3/16)</b>	0,0–7,0 (0–1/4)	<b>2,5 (3/32)</b>	0,2–4,0 (1/64–1/16)	OK (J)
	<b>Satinlangettsöm</b>		Dekorering av en bluskrage, näsdukar, m.m.	<b>5,0 (3/16)</b>	2,5–7,0 (3/32–1/4)	<b>0,5 (1/32)</b>	0,1–1,0 (1/64–1/16)	OK (J)
	<b>Langettsöm</b>		Dekorering av en bluskrage, näsdukar, m.m.	<b>7,0 (1/4)</b>	0,0–7,0 (0–1/4)	<b>1,4 (1/16)</b>	1,0–4,0 (1/16–3/16)	NEJ
	<b>Fogsöm för lapp-täcksarbeten</b>		Lapptäcksarbeten, dekorativa sömmar	<b>4,0 (1/16)</b>	0,0–7,0 (0–1/4)	<b>1,2 (1/16)</b>	0,2–4,0 (1/64–1/16)	OK (J)
	<b>Dubbeloverlock för lapptäcksarbeten</b>		Lapptäcksarbeten, dekorativa sömmar	<b>5,0 (3/16)</b>	2,5–7,0 (3/32–1/4)	<b>2,5 (3/32)</b>	1,0–4,0 (1/16–3/16)	OK (J)
	<b>Osynlig söm</b>		Dekorativ söm, fastsättning av snoddar och osynlig söm	<b>5,0 (3/16)</b>	0,0–7,0 (0–1/4)	<b>1,2 (1/16)</b>	0,2–4,0 (1/64–1/16)	OK (J)
	<b>Smocksöm</b>		Smock, dekorativ söm	<b>5,0 (3/16)</b>	0,0–7,0 (0–1/4)	<b>1,6 (1/16)</b>	1,0–4,0 (1/16–3/16)	OK (J)
	<b>Kråksparkssöm</b>		Fagottsöm, dekorativ söm	<b>5,0 (3/16)</b>	0,0–7,0 (0–1/4)	<b>2,5 (3/32)</b>	1,0–4,0 (1/16–3/16)	OK (J)
	<b>Fagottsöm</b>		Fagottsöm, fogsöm, dekorativ söm	<b>5,0 (3/16)</b>	2,5–7,0 (3/32–1/4)	<b>2,5 (3/32)</b>	1,0–4,0 (1/16–3/16)	OK (J)
	<b>Fastsömnad av tejp</b>		Sömnad av tejp för sömmar i elastiska tyger	<b>4,0 (3/16)</b>	0,0–7,0 (0–1/4)	<b>1,0 (1/16)</b>	0,2–4,0 (1/61–3/16)	OK (J)
	<b>Myrgång</b>		Dekorativa sömmar	<b>4,0 (3/16)</b>	0,0–7,0 (0–1/4)	<b>3,0 (1/8)</b>	2,0–4,0 (1/16–3/16)	NEJ
	<b>Stapelsöm</b>		Dekorativa översömmar	<b>4,0 (3/16)</b>	0,0–7,0 (0–1/4)	<b>2,5 (3/32)</b>	1,0–4,0 (1/16–3/16)	OK (J)
	<b>Dekorativ söm</b>		Dekorativa sömmar	<b>1,0 (1/16)</b>	1,0–3,0 (1/16–1/8)	<b>2,5 (3/32)</b>	1,0–4,0 (1/16–3/16)	OK (J)
	<b>Dekorativ söm</b>		Dekorativa sömmar	<b>5,5 (3/16)</b>	0,0–7,0 (0–1/4)	<b>1,6 (1/16)</b>	1,0–4,0 (1/16–3/16)	OK (J)
	<b>Serpentinsöm</b>		Dekorativ söm och sammanfogning av elastiskt tyg	<b>5,0 (3/16)</b>	1,5–7,0 (1/16–1/4)	<b>1,0 (1/16)</b>	0,2–4,0 (1/64–3/16)	OK (J)
	<b>Dekorativ söm</b>		Dekorativ söm och applikationsbroderi	<b>6,0 (15/64)</b>	1,0–7,0 (1/16–1/4)	<b>1,0 (1/16)</b>	0,2–4,0 (1/64–3/16)	OK (J)
	<b>Dekorativ punktsöm</b>		Dekorativa sömmar	<b>7,0 (1/4)</b>	1,0–7,0 (1/16–1/4)	<b>1,6 (1/16)</b>	1,0–4,0 (1/16–3/16)	NEJ

TABELL ÖVER SÖMINSTÄLLNINGAR

Söm	Sömnamn	Pressar- fot	Applikationer	Sömbredd [mm (tum)]		Stygnlängd [mm (tum)]		Dubbelnål
				Auto.	Manuell	Auto.	Manuell	
	<b>Fållsöm</b>		Dekorativ fållsöm, tre förstärkta, raka stygn åt vänster	<b>1,0</b> <b>(1/16)</b>	1,0–7,0 (1/16–1/4)	<b>2,5</b> <b>(3/32)</b>	1,5–4,0 (1/16–3/16)	OK (J)
	<b>Fållsöm</b>		Dekorativ fållsöm, tre förstärkta, raka stygn i mitten	<b>3,5</b> <b>(1/8)</b>	1,0–7,0 (1/16–1/4)	<b>2,5</b> <b>(3/32)</b>	1,5–4,0 (1/16–3/16)	OK (J)
	<b>Sicksack fållsöm</b>		Dekorativ fållsöm, översöm	<b>6,0</b> <b>(15/64)</b>	1,5–7,0 (1/16–1/4)	<b>3,0</b> <b>(1/8)</b>	1,0–4,0 (1/16–3/16)	OK (J)
	<b>Fållsöm</b>		Dekorativ fållsöm, fastsättning av spets	<b>3,5</b> <b>(1/8)</b>	1,5–7,0 (1/16–1/4)	<b>2,5</b> <b>(3/32)</b>	1,6–4,0 (1/16–3/16)	NEJ
	<b>Fållsöm</b>		Dekorativ fållsöm	<b>3,0</b> <b>(1/8)</b>	1,5–7,0 (1/16–1/4)	<b>3,5</b> <b>(1/8)</b>	1,6–4,0 (1/16–3/16)	NEJ
	<b>Fållsöm</b>		Dekorativ blomstersöm	<b>6,0</b> <b>(15/64)</b>	1,5–7,0 (1/16–1/4)	<b>3,0</b> <b>(1/8)</b>	1,5–4,0 (1/16–3/16)	OK (J)
	<b>Fållsöm</b>		Antiksöm, dekorativ fållsöm	<b>5,0</b> <b>(3/16)</b>	1,5–7,0 (1/16–1/4)	<b>3,5</b> <b>(1/8)</b>	1,6–4,0 (1/16–3/16)	NEJ
	<b>Fållsöm</b>		Antiksöm, dekorativ fållsöm	<b>5,0</b> <b>(3/16)</b>	1,5–7,0 (1/16–1/4)	<b>3,5</b> <b>(1/8)</b>	1,5–4,0 (1/16–3/16)	NEJ
	<b>Fållsöm</b>		Antiksöm, dekorativ fållsöm	<b>5,0</b> <b>(3/16)</b>	1,5–7,0 (1/16–1/4)	<b>3,5</b> <b>(1/8)</b>	1,6–4,0 (1/16–3/16)	OK (J)
	<b>Fållsöm</b>		Antiksöm, dekorativ fållsöm	<b>5,0</b> <b>(3/16)</b>	1,5–7,0 (1/16–1/4)	<b>4,0</b> <b>(3/16)</b>	1,5–4,0 (1/16–3/16)	OK (J)
	<b>Fållsöm</b>		Antiksöm, dekorativ fållsöm	<b>4,0</b> <b>(3/16)</b>	1,5–7,0 (1/16–1/4)	<b>2,5</b> <b>(3/32)</b>	1,5–4,0 (1/16–3/16)	OK (J)
	<b>Våffelsöm</b>		Antiksöm, dekorativ fållsöm	<b>5,0</b> <b>(3/64)</b>	1,5–7,0 (1/16–1/4)	<b>2,5</b> <b>(3/32)</b>	1,5–4,0 (1/16–3/16)	OK (J)
	<b>Våffelsöm</b>		Antiksöm, dekorativ fållsöm	<b>6,0</b> <b>(15/64)</b>	1,5–7,0 (1/16–1/4)	<b>3,5</b> <b>(1/8)</b>	1,5–4,0 (1/16–3/16)	OK (J)
	<b>Fållsöm</b>		Antiksöm, dekorativ fållsöm	<b>6,0</b> <b>(15/64)</b>	1,5–7,0 (1/16–1/4)	<b>1,6</b> <b>(1/16)</b>	1,0–4,0 (1/16–3/16)	OK (J)
	<b>Fållsöm</b>		Antiksöm, dekorativ fållsöm	<b>6,0</b> <b>(15/64)</b>	1,5–7,0 (1/16–1/4)	<b>3,0</b> <b>(1/8)</b>	1,5–4,0 (1/16–3/16)	NEJ
	<b>Fållsöm</b>		Antiksöm, dekorativ fållsöm	<b>6,0</b> <b>(15/64)</b>	1,5–7,0 (1/16–1/4)	<b>4,0</b> <b>(1,5/16)</b>	1,0–4,0 (1/16–3/16)	OK (J)
	<b>Fållsöm</b>		Antiksöm, dekorativ fållsöm	<b>4,0</b> <b>(3/16)</b>	1,5–7,0 (1/16–1/4)	<b>2,5</b> <b>(3/32)</b>	1,6–4,0 (1/16–3/16)	NEJ
	<b>Fållsöm</b>		Antiksöm, dekorativ fållsöm	<b>5,0</b> <b>(3/16)</b>	1,5–7,0 (1/16–1/4)	<b>2,0</b> <b>(1/16)</b>	1,5–4,0 (1/16–3/16)	OK (J)
	<b>Fållsöm</b>		Antiksöm, dekorativ fogsöm	<b>6,0</b> <b>(15/64)</b>	1,5–7,0 (1/16–1/4)	<b>2,0</b> <b>(1/16)</b>	1,5–4,0 (1/16–3/16)	OK (J)
	<b>Fållsöm</b>		Dekorativ fållsöm Fagottsöm för att sy fast band	<b>5,0</b> <b>(3/16)</b>	1,5–7,0 (1/16–1/4)	<b>3,0</b> <b>(1/8)</b>	1,5–4,0 (1/16–3/16)	OK (J)

Söm	Sömnamn	Pressar- fot	Applikationer	Sömbredd [mm (tum)]		Stygnlängd [mm (tum)]		Dubbelnål
				Auto.	Manuell	Auto.	Manuell	
	Fällsöm		Dekorativ söm, smock	<b>6,0</b> <b>(15/64)</b>	1,5–7,0 (1/16–1/4)	<b>1,6</b> <b>(1/16)</b>	1,0–4,0 (1/16–3/16)	NEJ
	Fällsöm		Dekorativ söm, smock	<b>5,0</b> <b>(3/16)</b>	1,5–7,0 (1/16–1/4)	<b>1,6</b> <b>(1/16)</b>	1,0–4,0 (1/16–3/16)	NEJ
	Fällsöm		Dekorativ söm, smock	<b>5,0</b> <b>(3/16)</b>	1,5–7,0 (1/16–1/4)	<b>1,6</b> <b>(1/16)</b>	1,0–4,0 (1/16–3/16)	NEJ
	Fällsöm		Dekorativ fällsöm	<b>5,0</b> <b>(3/16)</b>	1,5–7,0 (1/16–1/4)	<b>1,6</b> <b>(1/16)</b>	1,0–4,0 (1/16–3/16)	NEJ
	Myrgång		Dekorativ fällsöm Fagottsöm för att sy fast band	<b>7,0</b> <b>(1/4)</b>	5,0–7,0 (3/16–1/4)	<b>1,6</b> <b>(1/16)</b>	1,0–4,0 (1/16–3/16)	NEJ
	Smalt avrundat knapphål		Knapphål i tunna och medeltjocka tyger	<b>5,0</b> <b>(3/16)</b>	3,0–5,0 (1/8–3/16)	<b>0,4</b> <b>(1/64)</b>	0,2–1,0 (1/64–1/16)	NEJ
	Brett avrundat knapphål		Knapphål för extrastora knappar	<b>5,5</b> <b>(7/32)</b>	3,5–5,5 (1/8–7/32)	<b>0,4</b> <b>(1/64)</b>	0,2–1,0 (1/64–1/16)	NEJ
	Koniskt, avrundat knapphål		Koniska, förstärkta knapphål i midjan	<b>5,0</b> <b>(3/16)</b>	3,0–5,0 (1/8–3/16)	<b>0,4</b> <b>(1/64)</b>	0,2–1,0 (1/64–1/16)	NEJ
	Avrundat knapphål		Knapphål med vertikal träckling för tunga tyger	<b>5,0</b> <b>(3/16)</b>	3,0–5,0 (1/8–3/16)	<b>0,4</b> <b>(1/64)</b>	0,2–1,0 (1/64–1/16)	NEJ
	Avrundat knapphål		Knapphål med träckling	<b>5,0</b> <b>(3/16)</b>	3,0–5,0 (1/8–3/16)	<b>0,4</b> <b>(1/64)</b>	0,2–1,0 (1/64–1/16)	NEJ
	Knapphål med dubbelavrundning		Knapphål i fina, mellantunga till tunga tyger	<b>5,0</b> <b>(3/16)</b>	3,0–5,0 (1/8–3/16)	<b>0,4</b> <b>(1/64)</b>	0,2–1,0 (1/64–1/16)	NEJ
	Smalt fyrkantigt knapphål		Knapphål i lätta till mellantunga tyger	<b>5,0</b> <b>(3/16)</b>	3,0–5,0 (1/8–3/16)	<b>0,4</b> <b>(1/64)</b>	0,2–1,0 (1/64–1/16)	NEJ
	Brett fyrkantigt knapphål		Knapphål med plats för större, dekorativa knappar	<b>5,5</b> <b>(7/32)</b>	3,5–5,5 (1/8–7/32)	<b>0,4</b> <b>(1/64)</b>	0,2–1,0 (1/64–1/16)	NEJ
	Fyrkantigt knapphål		Extrastarka knapphål med vertikal träckling	<b>5,0</b> <b>(7/32)</b>	3,0–5,0 (1/8–3/16)	<b>0,4</b> <b>(1/64)</b>	0,2–1,0 (1/64–1/16)	NEJ
	Elastiskt knapphål		Knapphål i elastiska tyger eller stickat material	<b>6,0</b> <b>(15/16)</b>	3,0–6,0 (1/8–15/64)	<b>1,0</b> <b>(1/16)</b>	0,5–2,0 (1/32–1/16)	NEJ
	Antikt knapphål		Knapphål i antika och elastiska tyger.	<b>6,0</b> <b>(15/64)</b>	3,0–6,0 (1/8–15/64)	<b>1,5</b> <b>(1/16)</b>	1,0–3,0 (1/1–1/8)	NEJ
	Kantat knapphål		För första steget vid sömnad av kantade knapphål	<b>5,0</b> <b>(3/16)</b>	0,0–6,0 (0–15/64)	<b>2,0</b> <b>(1/16)</b>	0,2–4,0 (1/64–3/16)	NEJ
	Knapphål med runt hål		Knapphål för stora, plana knappar i tunga eller tjocka tyger	<b>7,0</b> <b>(1/4)</b>	3,0–7,0 (1/8–1/4)	<b>0,5</b> <b>(1/32)</b>	0,3–1,0 (1/64–1/16)	NEJ
	Koniskt knapphål med runt hål		Knapphål för stora, plana knappar i mellantjocka till tjocka tyger	<b>7,0</b> <b>(1/4)</b>	3,0–7,0 (1/8–1/4)	<b>0,5</b> <b>(1/32)</b>	0,3–1,0 (1/64–1/16)	NEJ
	Knapphål med runt hål		Förstärkta knapphål med vertikal träckling i tunga eller tjocka material	<b>7,0</b> <b>(1/4)</b>	3,0–7,0 (1/8–1/4)	<b>0,5</b> <b>(1/32)</b>	0,3–1,0 (1/64–1/16)	NEJ

Söm	Sömnamn	Pressar- fot	Applikationer	Sömbredd [mm (tum)]		Stygnlängd [mm (tum)]		Dubbelnål
				Auto.	Manuell	Auto.	Manuell	
	4-steps knapphål1		Vänster sida på 4-steps knapphål	5,0 (7/32)	1,5–7,0 (1/16– 1/4)	0,4 (1/64)	0,2–1,0 (1/64–1/16)	NEJ
	4-steps knapphål 2		Träckling av 4-steps knapphål	5,0 (7/32)	1,5–7,0 (1/16– 1/4)	0,4 (1/64)	0,2–1,0 (1/64–1/16)	NEJ
	4-steps knapphål3		Höger sida på 4-steps knapphål	5,0 (7/32)	1,5–7,0 (1/16– 1/4)	0,4 (1/64)	0,2–1,0 (1/64–1/16)	NEJ
	4-steps knapphål4		Träckling av 4-steps knapphål	5,0 (7/32)	1,5–7,0 (1/16– 1/4)	0,4 (1/64)	0,2–1,0 (1/64–1/16)	NEJ
	Stoppling		Stoppling av mellantjocka tyger	7,0 (1/4)	2,5–7,0 (3/32–1/4)	2,0 (1/16)	0,4–2,5 (1/64–1/16)	NEJ
	Stoppling		Stoppling av mellantjocka tyger	7,0 (1/4)	2,5–7,0 (3/32–1/4)	2,0 (1/16)	0,4–2,5 (1/64–1/16)	NEJ
	Träckling		Stoppling vid ficköppning m.m.	2,0 (1/16)	1,0–3,0 (1/16–1/8)	0,4 (1/64)	0,3–1,0 (1/64–1/16)	NEJ
	Sömnad av knappar		Sömnad av knappar	3,5 (1/8)	2,5–4,5 (3/32–3/16)	—	—	NEJ
	Öglor		Sömnad av öglor, hål i bälten osv.	7,0 (1/4)	7,0 6,0 5,0 (1/4 15/64 3/16)	7,0 (1/4)	7,0 6,0 5,0 (1/4 15/64 3/16)	NEJ
	Stjärnögla		För sömnad av stjärnformade öglor eller hål.	—	—	—	—	NEJ
	Diagonalt uppåt mot vänster (raksöm)		Sömnad av applikationsbroderi på rörformade delar och sneda hörn	—	—	—	—	NEJ
	Bakåt (raksöm)		Sömnad av applikationsbroderi på rörformade delar och sneda hörn	—	—	—	—	NEJ
	Diagonalt uppåt mot höger (raksöm)		Sömnad av applikationsbroderi på rörformade delar och sneda hörn	—	—	—	—	NEJ
	Åt sidan mot vänster (raksöm)		Sömnad av applikationsbroderi på rörformade delar	—	—	—	—	NEJ
	Åt sidan mot höger (raksöm)		Sömnad av applikationsbroderi på rörformade delar	—	—	—	—	NEJ
	Diagonalt nedåt mot vänster (raksöm)		Sömnad av applikationsbroderi på rörformade delar och sneda hörn	—	—	—	—	NEJ
	Framåt (raksöm)		Sömnad av applikationsbroderi på rörformade delar och sneda hörn	—	—	—	—	NEJ
	Diagonalt nedåt åt höger (raksöm)		Sömnad av applikationsbroderi på rörformade delar och sneda hörn	—	—	—	—	NEJ
	Åt sidan mot vänster (sicksack)		Sömnad av applikationsbroderi på rörformade delar	—	—	—	—	NEJ
	Åt sidan mot höger (sicksack)		Sömnad av applikationsbroderi på rörformade delar	—	—	—	—	NEJ

Söm	Sömnamn	Pressar- fot	Applikationer	Sömbredd [mm (tum)]		Stygnlängd [mm (tum)]		Dubbelnål
				Auto.	Manuell	Auto.	Manuell	
5-11 	<b>Framåt (sicksack)</b>		Sömnad av applikationsbroderi på rörformade delar och sneda hörn	—	—	—	—	NEJ
5-12 	<b>Bakåt (sicksack)</b>		Sömnad av applikationsbroderi på rörformade delar och sneda hörn	—	—	—	—	NEJ

# INDEX

## Symbols

"Crazy Quilt" ..... 61

## A

Ändra slut-knappen ..... 194  
 Anpassad trådtabell ..... 188, 189  
 Antikt ..... 78  
 Applikation ..... 73  
 använda ett broderarramsmönster ..... 173  
 med sicksack ..... 60  
 Applikationer  
 brodermönster ..... 148  
 Applikationsbroderi ..... 58  
 Applikationsquiltning ..... 69  
 Arbetsbord ..... 1, 128

## B

Backstygn/förstärkta stygn ..... 40, 44  
 Bårdknapp ..... 190, 193  
 Bildknapp ..... 49, 108, 145, 204  
 Bokstavstecken  
 broderi ..... 133  
 monogram/dekorativa sömmar ..... 100  
 redigera broderier ..... 178  
 Borttagning av  
 pressarfot ..... 32  
 Broderark ..... 141  
 Broderbord ..... 2, 128  
 Broderbordsvagn ..... 2  
 Broderbordsväska ..... 3  
 Broderfot "W" ..... 127  
 Broderi  
 återuppta broderingen efter att strömmen har slagits av ..... 152  
 band och tejp ..... 142  
 börja om från början ..... 152  
 funktion för automatisk trådavklippning  
 (AVKLIPPNING EFTER FÄRG) ..... 155  
 funktion för automatisk trådtrimning  
 (AVKLIPPNING VID TRÅDÖVERGÅNG) ..... 155  
 Justera hastigheten ..... 156  
 kanter och hörn ..... 141  
 knappfunktioner ..... 137  
 små tygbitar ..... 141  
 trådfärgsdisplay ..... 157  
 välja mönster ..... 130  
 Broderkort ..... 135  
 Broderkortsfack ..... 1  
 Brodermönster  
 använda ett rammönster till en applikation ..... 173, 174  
 granska ..... 159  
 hämta ..... 170  
 kombinera ..... 195  
 kontrollera läget ..... 144  
 mönster med applikationer ..... 148  
 redigera ..... 181  
 skärmbilder för mönsterval ..... 131  
 spara ..... 166, 168, 169  
 sy ..... 146  
 välja ..... 130, 177  
 Broderramar  
 använda broderarket ..... 141  
 sätta fast ..... 143  
 sätta i tyg ..... 140  
 ta bort ..... 143  
 typer ..... 139  
 Broderramsdisplay ..... 158

## D

Driftsknappar ..... 1, 3  
 Dubbelnål ..... 29

## E

Elastisk sicksack ..... 62

## F

Fagottsöm ..... 76  
 Fällsöm  
 blomstersöm ..... 78  
 utdragssöm ..... 79  
 Fästa tejp eller annat elastiskt material ..... 77  
 Fastsömnad av tejp ..... 62  
 Felmeddelanden ..... 217  
 Felsökning ..... 214  
 Flerfärgsknapp ..... 163, 186  
 Förlängningsknapp ..... 107  
 Förstoringsknapp ..... 203  
 Fotpedal ..... 1, 39

## G

Gångfot ..... 33

## H

Hämta  
 brodermönster ..... 170  
 dator ..... 124, 171  
 maskinminne ..... 122, 170  
 monogram/dekorativa sömmar ..... 122  
 MY CUSTOM STITCH (MIN EGEN SÖM)-mönster ..... 208  
 nyttosömmar ..... 51  
 söminställningar ..... 51  
 USB-media ..... 123, 170  
 Handhjul ..... 1, 27  
 Handtag ..... 1  
 Hård väska ..... 5  
 Huvudströmbrytare ..... 1, 8  
 Hylsa ..... 210

## I

Införingsknapp ..... 206  
 Insnittsöm ..... 57  
 Inställningar  
 allmänna inställningar ..... 13  
 automatisk förstärkningssöm ..... 44  
 automatisk trådavklippning ..... 45, 155  
 broderinställningar ..... 14  
 knapp för maskininställning ..... 12, 156, 188  
 skärmens ljusstyrka ..... 15  
 skärmspråk ..... 16  
 stygnbredd ..... 42  
 stygnlängd ..... 42  
 syinställningar ..... 12  
 trådspänning ..... 43, 154  
 trådtrimning ..... 155

## J

Justeringar  
 skärm ..... 212  
 skärmens ljusstyrka ..... 15

## K

Kastsöm	60, 62, 63
Knapp för "automatisk trädning"	25
Knapp för "förstärkta stygn bakåt/framåt"	40, 44
Knapp för "höjning/sänkning av pressarfot"	3
Knapp för automatisk trädavklippning	45
Knapp för automatisk trädning	3
Knapp för automatiska förstärkta stygn bakåt/framåt	44
Knapp för avklippning/spänning	154
Knapp för blockförlyttning	205
Knapp för enstaka söm/upppepad sömnad	107
Knapp för enstegs-/trestegssöm	203
Knapp för förstärkta stygn bakåt/framåt	3
Knapp för maskindrift	214
Knapp för nålförlyttning	151, 152
Knapp för nålläge	29
Knapp för nållägesval	3
Knapp för pressarfot/nålbyte	27, 29, 32, 34, 127
Knapp för punktradering	204
Knapp för rutnätsriktning	203
Knapp för sömnadsval	51
Knapp för spegelvändning	49, 107, 162
Knapp för storleksval	106
Knapp för teckenmellanrum	185
Knapp för trådpalett	186, 187, 189
Knapp för trådtäthet	108
Knappfunktioner	
broderi	137
monogram/dekorativa sömmar	105
MY CUSTOM STITCH (MIN EGEN SÖM)	202
nyttosömmar	10
redigera broderier	182
Knapphål	
enstegs	80
fyrastegs	84
knappar med ovanlig form som inte passar i knapphållarplåten	83
Knapphålsfötspak	2, 82, 87
Knästyrd pressarfotslyftare	1, 46
Kombinera mönster	
monogram/dekorativa sömmars	110
redigera broderier	195
Kontrollfönster för trädens uppfångarmekanism	1, 28
Kulspetsnål 75/107	36, 155

## L

Langettsöm	75
Lapptäcksarbete	61
Larmet låter	222
LCD-skärm	1, 9
justera	212
läsa	46
rengöring	210
Lock	1
Lock till undertrådsfacket	2, 22
Lufthål	1

## M

Maskinens driftknapp	17
Matare	2, 71, 90
Matarlägesomkopplare	1, 2, 71, 90
Monogram/dekorativa sömmar	
hämta	122, 123, 124
justeringar	103
knappfunktioner	105
kombinera	110
redigera	105
skärmbilder för sömval	99
spara	118, 120, 121
sy	102
välja	98
MY CUSTOM STITCH (MIN EGEN SÖM)	
ange data	202

hämta	208
knappfunktioner	202
skapa	200
spara	207
spara i en lista	207

## N

Nål	
byta nål	34
byta nålläge	55
dubbelnål	29
tyg/tråd/nålkombinationer	36
Nålinställning	9
Nålklämsskruv	2
Nålläge	55
Nålstängens trådledare	2, 29, 30
Nyttosömmar	
hämta	51
knapp för sömnadsval	51
knappfunktioner	10
mönsterförklaringsknapp	18
skärmbilder för sömval	48
spara	50
tabell över söminställningar	227
välja	48

## O

Öglor	92
Omkopplare för hastighetsval (hastighetsreglage)	3, 38
Omkopplaren för hastighetsval (hastighetsreglage)	1
Ordningknapp	179, 185
Osynlig fällsöm	72
Översöm	75
Övre kåpan	1

## P

Pekpenna	187, 203, 213
hållare	1
Pilknappar	159, 183, 196, 203
Pinne	1
Pinne för extra trådrulle	1, 19, 30
Pressarfot	
sätta fast	32
typer	227
Pressarfotshållare	2, 32
Pressarfotshållarens skruv	2
Pressarfotskod	136
Pressarfotsnummer	9
Pressarfötspak	1, 41
Provknapp	144

## Q

Quiltning	67
friarmsläge	71
med satängsömmar	70

## R

Raksömmar	53
Raksömsfot	55
Redigera	
broderi	159
monogram/dekorativa sömmar	105
MY CUSTOM STITCH (MIN EGEN SÖM)	202
redigera broderier	181
Redigera broderier	
anpassad trådtabell	188, 189
byta trådfärg	187
förklaring till funktionerna	176
knappfunktioner	182
kombinerade mönster	195, 197



upprepade mönster .....	190	trådspänning .....	43, 154
Rengöring		tyg/tråd/nålkombinationer .....	36
hylsa .....	210	Tråden	
LCD-skärm .....	210	tar slut på spolen .....	150
maskinhölje .....	210	Trådfärgsdisplay .....	157
Roteringsknapp .....	161, 183	Trådkniv .....	1, 39
Rynkning .....	57	Trådkniv-knapp .....	3
<b>S</b>		Trådledare .....	1, 20, 30
Sammanfogning .....	68	Tråddedarplåt .....	1, 22, 25
Satängsömmar .....	70	Trådmarkeringar .....	193
Satinsömmar .....	108	Trådnät .....	31
Sicksack .....	60	Trådspänningsskiva .....	1, 20, 22
Sladdanslutning .....	1	Trådspolarsäte .....	1
Smock .....	76	Trådspole	
Snäcksöm .....	74	sätta i .....	22
Sömnad av blyxtlås		Tyger	
centrerat .....	94	Sömnad av knapphål i elastiskt tyg .....	83
sida .....	95	sy i tjocka tyger .....	41
Sömnad av knappar .....	90	sy i tunna tyger .....	41
förstärkning .....	91	tyg/tråd/nålkombinationer .....	36
knappar med fyra hål .....	91	<b>U</b>	
Sömnad för olika riktningar .....	93	Undertrådsfackets snoddguide .....	61
Spara		Uppfångarmekanism .....	28
brodermönster .....	166	Uppgradera .....	224
dator .....	121, 169	Upprepade mönster .....	190
maskinminne .....	118, 166	USB-media .....	168
monogram/dekorativa sömmar .....	118	användbara .....	116, 164
MY CUSTOM STITCH (MIN EGEN SÖM)-sömmar .....	207	hämta .....	123, 170
nyttosömmar .....	50	spara .....	120
söminställningar .....	50	USB-portsuttag	
USB-media .....	120, 168	för dator .....	1, 121, 169
Specifikationer .....	223	för media .....	1, 120, 168
Spole		<b>V</b>	
dra upp undertråden .....	23	Veckning .....	59
Spolhållare (omkopplare) .....	21	Vertikal pinne .....	31
Spolkapsel .....	210		
Spolning av tråd			
på trådspole .....	19		
Ställ in-knapp .....	203		
Start/stopp-knapp .....	3		
Startlägesknapp .....	159		
Stegsömmar .....	114		
Stoppning .....	86		
Storleksknapp .....	160, 184		
Strömsladd .....	8		
Stygnplåt .....	2		
Stygnplåt för raksöm .....	55		
Stygnplåtslucka för brodering .....	146		
Styvadsmaterial .....	138		
<b>T</b>			
Tabell över söminställningar .....	227		
Täthetsknapp .....	162		
Testknapp .....	204, 207		
Tillbehör			
alternativ .....	6		
medföljande tillbehör .....	3		
Tillbehörsfack .....	3		
Tillskärare .....	65		
Trä övertråden			
dubbelnålläge .....	29		
manuell trädning .....	27		
med den vertikala pinnen .....	31		
med knappen för "automatisk trädning" .....	25		
med trådnätet .....	31		
Trä undertråden			
dra upp undertråden .....	23		
sätta i trådspolen .....	22		
spola tråd på en trådspole .....	19		
Träckelstygn .....	88		
Träckling .....	56		
Tråd			



