

brother®

Bedieningshandleiding

1 VOORBEREIDINGEN

2 DE BASISPRINCIPES
VAN HET NAAIEN

3 NAAISTEKEN

4 BORDUURWERK

5 BIJLAGE

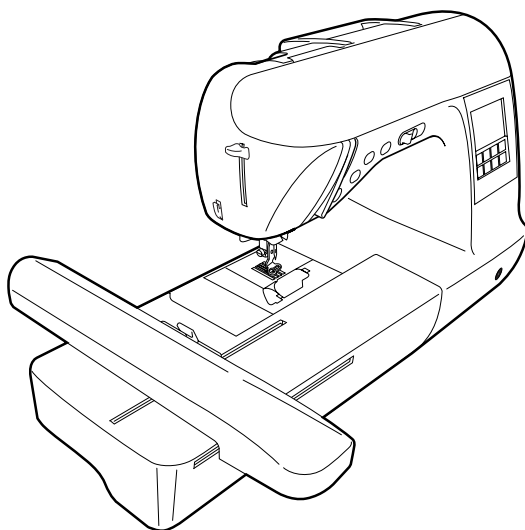

Machine voor gecomputeriseerd naaien en borduren

Bedieningshandleiding

Belangrijk Veiligheidsinstructies

Lees deze veiligheidsinstructies alvorens u de machine gebruikt.
Deze machine is bestemd voor huishoudelijk gebruik.

GEVAAR - Beperk het risico van een elektrische schok

- 1 Trek** altijd de stekker uit het stopcontact onmiddellijk na gebruik, wanneer u de machine reinigt, wanneer u onderhoud verricht volgens de aanwijzingen in deze handleiding of wanneer u de machine onbeheerd achterlaat.

WAARSCHUWING - Verklein de kans op brandwonden, brand, elektrische schok of letsel.

- 2 Trek altijd** de stekker uit het stopcontact wanneer u kleppen verwijdert, de machine smeert of andere aanpassingen verricht volgens aanwijzingen in de handleiding
 - Als u de stekker uit het stopcontact wilt halen, zet u eerst de hoofdschakelaar op "O" (uit). Vervolgens pakt u de stekker vast en trekt u deze uit het stopcontact. **Trek niet aan** het snoer.
 - Sluit de machine rechtstreeks op een wandstopcontact aan. Gebruik geen verlengsnoeren.
 - **Haal** altijd de stekker uit het stopcontact bij een stroomstoring.
- 3 Gebruik nooit** de machine als een snoer of stekker beschadigd is, als de machine niet goed werkt, als de machine is gevallen of beschadigd, of als er water op is gemorst. Breng de machine naar de dichtstbijzijnde erkende dealer of een servicecentrum voor onderzoek, reparatie, elektrische of mechanische aanpassingen.
- 4 Houd altijd** uw werkoppervlak vrij:
 - Gebruik de machine niet met geblokkeerde ventilatieopeningen. Houd de ventilatiegaten van de machine en het voetpedaal vrij van stof, plusjes en stukken stof.
 - **Plaats geen** voorwerpen op het voetpedaal.
 - **Gebruik geen** verlengsnoeren. Sluit de machine rechtstreeks op een wandstopcontact aan.
 - **Zorg** dat er nooit **enig** voorwerp valt of wordt gestoken in **enige** opening van de machine.
 - **Gebruik de machine niet** wanneer spuitbussen worden gebruikt of zuurstof wordt toegediend.
- 5 Speciale aandacht** is vereist wanneer u naait:
 - **Let altijd** goed op de naald. Gebruik geen verbogen of gebroken naalden.
 - Blijf met uw vingers uit de buurt van **alle** bewegende onderdelen. Let vooral op bij de naald.
 - Zet de hoofdschakelaar op "O" (uit) als u iets wilt aanpassen in de buurt van de naald.
 - **Gebruik geen** beschadigde of onjuiste naaldplaat. Daardoor kan de naald breken.
 - **Trek niet aan of duw niet tegen** de stof tijdens het naaien. Volg zorgvuldig de aanwijzingen wanneer u naait uit de vrije hand, zodat u de naald niet buigt waardoor hij kan breken.

6 Deze machine is **geen** speelgoed:

- Let goed op wanneer de machine wordt gebruikt door of in de buurt van kinderen.
- Gebruik de machine niet buiten.

7 De machine gaat langer mee:

- Zet de machine niet weg op een plaats met direct zonlicht of een hoge vochtigheidsgraad. Gebruik of plaats de machine niet in de buurt van een verwarming, strijkijzer, halogeenlamp of andere warme voorwerpen.
- Gebruik voor het reinigen van de behuizing alleen neutrale zeep of reinigingsmiddelen. Benzeen, thinner en schuurmiddelen kunnen de behuizing en de machine beschadigen en mogen nooit worden gebruikt.
- Raadpleeg altijd de bedieningshandleiding wanneer u onderdelen, de persvoet, de naald of andere delen gaat verwisselen of installeren.

8 Voor reparatie of afstelling:

- Als de verlichtingsunit is beschadigd, moet deze worden vervangen door een erkende dealer.
- Als de machine een defect vertoont of moet worden afgesteld, controleert u eerst aan de hand van het overzicht voor probleemoplossing achter in de bedieningshandleiding of u de afstelling zelf kunt uitvoeren. Als u het probleem niet kunt verhelpen, raadpleegt u uw plaatselijke erkende Brother-dealer.

Gebruik deze machine alleen voor de bestemde doeleinden, zoals beschreven in deze handleiding.

Gebruik door de fabrikant aanbevolen accessoires zoals beschreven in deze handleiding.

Bewaar deze instructies.

De inhoud van deze handleiding en de specificaties van dit product kunnen zonder kennisgeving worden gewijzigd.

Meer productinformatie en updates vindt u op onze website www.brother.com

ALLEEN VOOR GEBRUIKERS IN GROOT-BRITTANNIË, IERLAND, MALTA EN CYPRUS

BELANGRIJK

- Voor vervanging van de stekkerzekering gebruikt u een zekering goedgekeurd door ASTA tot BS 1362, dat wil zeggen, met het symbool , van de sterkte die is aangegeven op de stekker.
- Plaats altijd het zekeringdeksel terug. Gebruik nooit een stekker zonder zekeringdeksel.
- Als het beschikbare stopcontact niet geschikt is voor de stekker van deze machine, neemt u contact op met uw officiële dealer om het juiste snoer te verkrijgen.

VOOR GEBRUIKERS IN AUSTRALIË EN NIEUW ZEELAND

Deze naaimachine is niet bedoeld voor gebruik door jonge kinderen. En assistentie is mogelijk vereist wanneer de machine wordt gebruikt door iemand met een handicap.

Inhoudsopgave

Belangrijk Veiligheidsinstructies	1
Inleiding	7
Functies van de naaimachine	7
Accessoires	8
Bijgeleverde accessoires.....	8
Optionele accessoires	9
Machineonderdelen en hun functie	10
Vooraanzicht	10
Naald- en persvoetgedeelte	11
Rechterkant/achteraanzicht	11
Bedieningstoetsen	12
Bedieningspaneel	13

VOORBEREIDINGEN

15

De machine aan- en uitzetten	16
Voorzorgsmaatregelen stroomvoorziening	16
De machine aanzetten	17
De machine uitzetten.....	17
LCD-scherm bedienen	18
LCD-scherm bekijken.....	18
De machine-instellingen wijzigen	19
Bedieningsprocedures controleren	21
Spoel opwinden/plaatsen	23
Voorzorgsmaatregelen spoel	23
Spoel opwinden	23
Spoel plaatsn	27
Bovendraad inrijgen	29
De draadklos.....	29
Bovendraad inrijgen	29
Naald inrijgen	32
Naald handmatig inrijgen (zonder de naaldinrijger te gebruiken)	33
Werken met de tweelingnaald.....	34
Spoeldraad omhoogtrekken	36
Naald wisselen	38
Voorzorgsmaatregelen naalden	38
Soorten naalden en toepassingen	39
Naald controleren	40
Naald verwisselen.....	40
Persvoet verwisselen	42
Voorzorgsmaatregelen persvoet	42
Persvoet verwisselen	42
Persvoethouder verwijderen en bevestigen.....	44
Cilindrische stukken naaien	45
Naaien met de vrije arm.....	45

DE BASISPRINCIPES VAN HET NAAIEN

47

Naaien	48
Algemene procedure voor het naaien.....	48
Steken selecteren	49
Stof plaatsn.....	50
Beginnen met naaien	51
Naaiwerk verstevigen.....	53
Draad afknippen	54
Steek instellen	56
Steekbreedte aanpassen	56
Steeklengte aanpassen.....	57
Draadsparing aanpassen.....	57

Nuttige functies	59
Automatisch achteruitnaaien/verstevigingssteken naaien.....	59
Draad automatisch afknippen	60
Steken spiegelen	61
Nuttige naaitips	62
Proeflap naaien	62
Naairichting wijzigen.....	62
Bochten naaien.....	62
Persvoetdruk aanpassen	62
Dikke stoffen naaien	63
Dunne stoffen naaien.....	64
Stretchstof naaien.....	64
Leer of vinyl naaien.....	64
Evenwijdige marge naaien	64
Persvoet zonder handen omhoog en omlaag zetten	65

NAAISTEKEN

67

Steekinstellingentabel	68
Naaisteken	68
Andere steken	72
Steken selecteren	75
Soorten steken.....	75
Steken selecteren	75
Steekinstellingen opslaan	77
Overhandse steken	79
Overhandse steken maken met persvoet "G"	79
Overhandse steken naaien met zigzagvoet "J"	80
Overhandse steken naaien met de zijsnijder	81
Basissteken	83
Rijgen	83
Basissteken.....	83
Blindzoomsteken naaien	85
Knoopsgaten naaien/knoppen aanzetten	87
Knoopsgaten naaien.....	88
Knoop aannaaien	92
Rits inzetten	94
Een rits inzetten in het midden	94
Een rits inzetten aan de zijkant.....	96
Rits/galon inzetten	99
Een rits inzetten in het midden	99
Galon plaatsen.....	100
Stretchstof naaien en elastiek bevestigen	101
Stretchstof naaien	101
Elastiek inzetten	101
Applicatie-, patchwork- en quiltsteken	103
Applicatiesteken naaien	104
Patchworksteken (voor fantasiequilt)	105
Aan elkaar zetten	105
Quilten	107
Vrij quilten.....	108
Satiinsteken naaien met de schuifknop voor snelheidsregeling	109
Verstevigingssteken	111
Drievoudige stretchsteken naaien.....	111
Bartacksteek	111
Stoppen.....	113
Gaatje stikken	115
Horizontaal stikken	116
Decoratieve steken naaien	118
Fagotsteken	119
Schelpsteek	120
Smocksteken naaien.....	120
Schelprijgsteken naaien.....	121
Verbindingssteken naaien	122
Erfstuksteken naaien.....	123

De diverse ingebouwde decoratieve patronen maken	126
Fraaie patronen naaien	126
Patronen naaien	126
Patroongrootte wijzigen	127
Steekdichtheid wijzigen	127
Lengte van satijnsteken wijzigen	128
Patronen verschuiven	129
Patronen combineren	130
Patronen opslaan	133
Patroon opnieuw uitlijnen	134
Patroon ontwerpen (My Custom Stitch)	137
Patroon schetsen	137
Patroongegevens invoeren	138
Voorbeelden van ontwerpen	140

BORDUURWERK

141

Netjes borduren	142
Wat u moet voorbereiden	142
Borduren, stap voor stap	144
Borduuruvoet bevestigen.....	145
Borduuruvoet bevestigen.....	145
Borduuruvoet verwijderen.....	147
Borduureenheid bevestigen	148
Voorzorgsmaatregelen borduureenheid.....	148
Borduureenheid bevestigen.....	148
Borduureenheid verwijderen.....	150
Stof voorbereiden	151
Steunstof bevestigen aan de stof.....	151
Stof in het borduurraam bevestigen	152
Borduurraam bevestigen	155
Borduurraam bevestigen	155
Borduurraam verwijderen	156
Borduurpatronen selecteren.....	157
Copyrightinformatie	157
Borduurpatroontypen	157
LCD (liquid crystal display) scherm bedienen.....	158
Tekens selecteren.....	160
Borduurpatroon selecteren	161
Kaderpatroon selecteren.....	162
Werken met een borduurkaart (afzonderlijk verkrijgbaar)	163
Borduren	164
Aantrekkelijke afwerkingen naaien.....	164
Patroon borduren	165
Applicatiewerk.....	167
Patronen bewerken	169
Indeling aanpassen.....	169
Draadspanning aanpassen.....	171
Opnieuw borduren	172
De draad raakt halverwege het ontwerp op.....	172
Stoppen tijdens het borduren	173
Gebruik van de geheugenfunctie.....	175
Voorzorgsmaatregelen borduurgegevens	175
Patronen opslaan	176
Borduur patronen ophalen van de computer	177

Zorg en onderhoud.....	180
De buitenkant van de machine reinigen.....	180
Loophuis reinigen.....	180
Problemen oplossen	182
Foutmeldingen.....	187
LCD-scherm aanpassen.....	191
Piepsignaal bij bediening.....	191
Pieptoon bij handelingen annuleren.....	192
Software-upgrade van de machine	193
Trefwoordenlijst	194

Inleiding

Gefeliciteerd met de aanschaf van uw nieuwe naaimachine. Bestudeer “Belangrijk Veiligheidsinstructies” (pagina 1) en vervolgens deze handleiding zorgvuldig voordat u de naaimachine in gebruik neemt, zodat u de diverse functies correct kunt uitvoeren. Houd deze handleiding altijd bij de hand zodat u snel iets kunt nazoeken.

Functies van de naaimachine

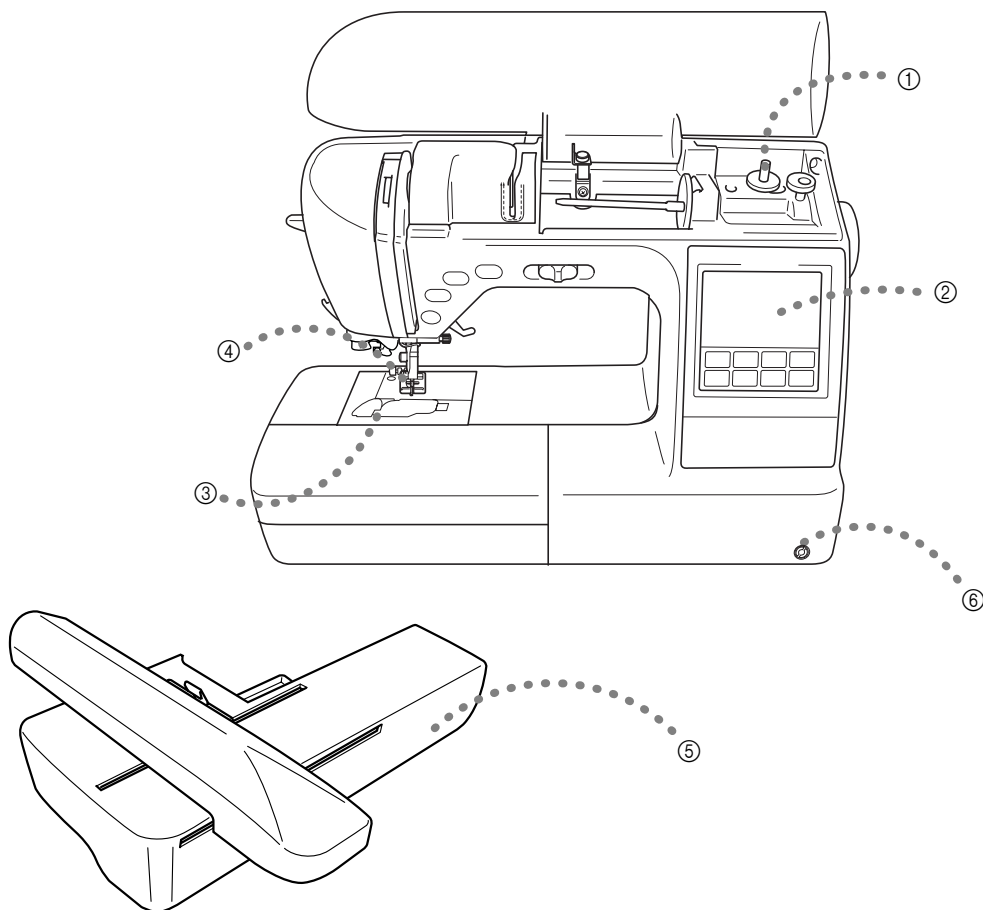

- ① **Spoel eenvoudig opwinden**
U kunt de spoel snel en eenvoudig opwinden met draad (pagina 23).
- ② **Ingebouwde steken**
U kunt kiezen uit de ingebouwde steken, zoals naaisteken en decoratieve steken (pagina 68).
- ③ **Snelspoel**
U kunt beginnen met naaien zonder de spoeldraad omhoog te trekken (pagina 27).
- ④ **Automatisch draadknippen**
De draad kan na het naaien automatisch worden afgeknipt (pagina 60).
- ⑤ **Borduren**
U kunt ingebouwde borduurpatronen, tekens, omkaderde decoraties en ontwerpen van optionele borduurkaarten borduren (pagina 141).
- ⑥ **Kniehevel**
Dankzij de kniehevel kunt u met uw knie de persvoet omhoog en omlaag zetten. U hebt beide handen vrij voor de stof (pagina 65).

Accessoires

Bijgeleverde accessoires

Open de doos en controleer of de volgende accessoires zijn bijgesloten. Neem contact op met uw leverancier wanneer een artikel ontbreekt of beschadigd is.

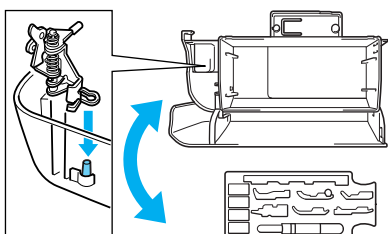

Opmerking

- De schroef van de persvoethouder is verkrijgbaar bij uw erkende dealer. (Onderdeelcode: XA4813-051)
- De accessoirelade met vakjes is verkrijgbaar bij uw erkende dealer. (onderdeelcode: XC4489-051)

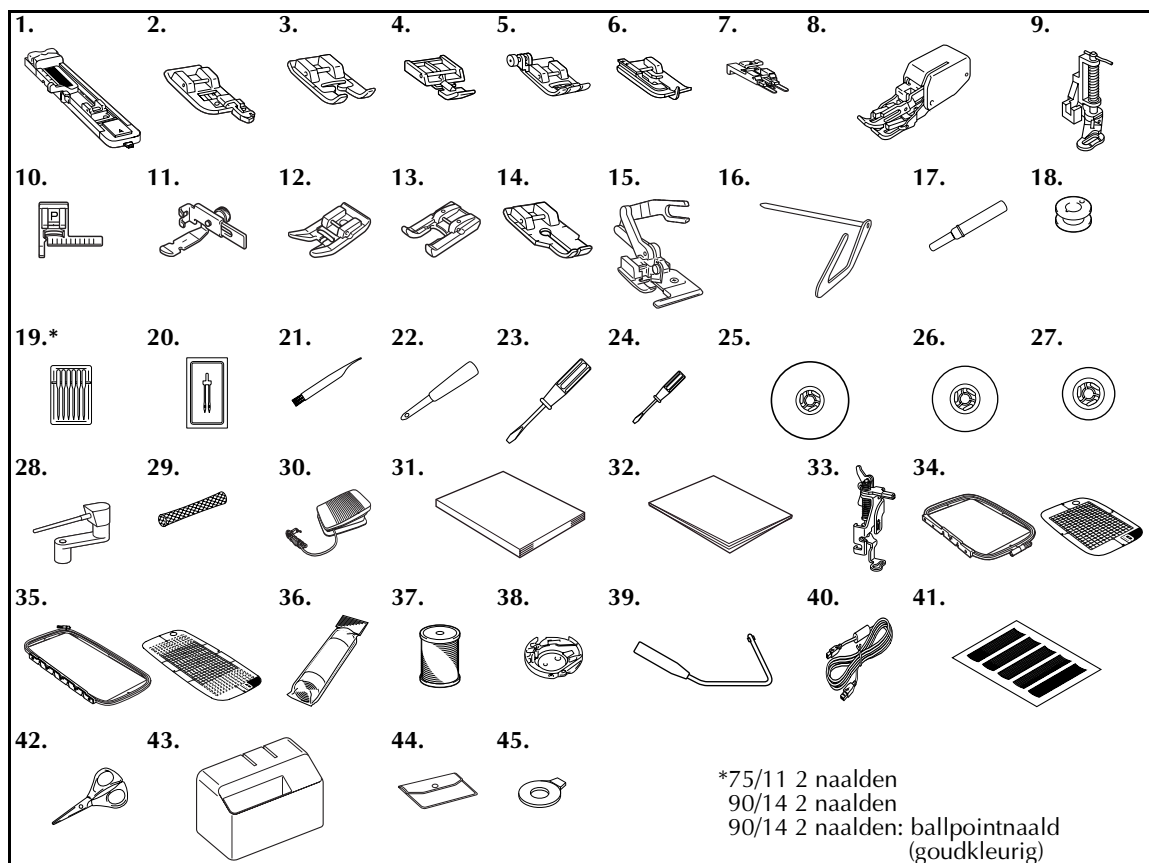

Nr.	Onderdeel	Onderdeelcode
1	Knoopsgatvoet "A"	XC2691-053
2	Persvoet "G" voor overhandse steken	XC3098-051
3	Monogramvoet "N"	X53840-351
4	Ritsvoet "I"	X59370-051
5	Zigzagvoet "J" (op machine)	XC3021-051
6	Blindzoomvoet "R"	X56409-051
7	Knoopaanzetvoet "M"	130489-001
8	Boventransportvoet	F033N: XC2214-002
9	Quiltvoet	F005N: XC1948-002
10	Steekgeleidervoet "P"	F035N: XC1969-002
11	Instelbare rits/galonvoet	F036N: XC1970-002
12	Non-stickvoet	F007N: XC1949-002
13	Open voet	F027N: XC1964-002
14	1/4 inch quiltvoet	F001N: XC1944-002
15	Zijsnijder "S"	F054: XC3879-002
16	Quiltgeleider	F016N: XC2215-002
17	Tornmesje	X54243-051
18	Spoel (4)	SFB: XA5539-151
19	Naaldsetje	X58358-051
20	Tweelingnaald	X59296-151
21	Schoonmaakborsteltje	X59476-051
22	Gaatjesponser	135793-001
23	Schroevendraaier (groot)	XC8349-051
24	Schroevendraaier (klein)	X55468-051
25	Kloskap (groot)	130012-054
26	Kloskap (middelgroot) (2)	X55260-153
27	Kloskap (klein)	130013-154
28	Extra klospin	XC4654-051
29	Klosnetje	XA5523-050
30	Voetpedaal	XD0501-021 (Europese Unie) XD8816-021 (andere gebieden)
31	Bedieningshandleiding	XD1575-051
32	Beknopte bedieningsgids	XD1237-051
33	Borduurvoet "Q"	XD0474-051
34	Borduurset (groot) H 18 cm X B 13 cm (H 7 inch X B 5 inch)	EF84: XD0600-002
35	Borduurset (extra groot (meerdere posities)) H 30 cm X B 13 cm (H 12 inch X B 5 inch)	EF85: XD0601-002
36	Steunstof voor borduren	BM3: X81175-001
37	Borduurspoeldraad (wit)	X81164-001 EBT-CEN
38	Ander spoelhuis (roze markering)	XC8167-251
39	Kniehevel	XA6941-052
40	USB-kabel	XD0745-051
41	Rasterset	GS4: XC4549-050
42	Schaar	XC1807-121
43	Doos	XC9701-052
44	Accessoirezakje	XC4487-051
45	Schijfvormige schroevendraaier	XC1074-051

Optionele accessoires

De volgende accessoires zijn optioneel verkrijgbaar.

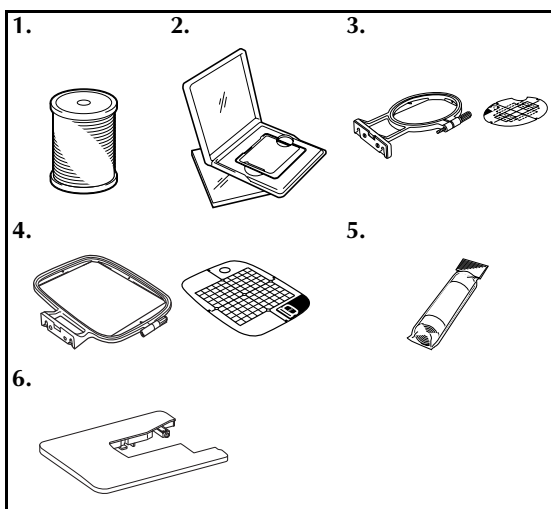

Nr.	Onderdeel	Onderdeelcode
1	Borduurspoeldraad (wit)	X81164-001 EBT-CEN
	Borduurspoeldraad (zwart)	XC5520-001 EBT-CEBN
2	Borduurkaart	
3	Borduurset (klein) H 2 cm X B 6 cm (H 1 inch X B 2-1/2 inch)	EF82: XD0598-002
4	Borduurset (middelgroot) H 10 cm X B 10 cm (H 4 inch X B 4 inch)	EF83: XD0599-002
5	In water oplosbare steunstof	BM4: X81267-001
	Steunstof voor borduren	BM3: X81175-001
6	Brede tafel	WT5: XC9567-152



Memo

- Wilt u optionele accessoires of onderdelen aanschaffen, neem dan contact op met uw leverancier of het dichtstbijzijnde erkende servicecentrum.
- Alle specificaties waren correct toen dit werd gedrukt. De onderdeelcodes kunnen worden gewijzigd zonder kennisgeving.
- Bij uw officiële dealer kunt u een complete lijst optionele accessoires krijgen die beschikbaar zijn voor uw machine.

Machineonderdelen en hun functie

Hieronder worden de diverse onderdelen van de machine en hun functie beschreven. Lees de beschrijvingen zorgvuldig door, zodat u de namen van de onderdelen kent voordat u de machine gaat gebruiken.

Vooraanzicht

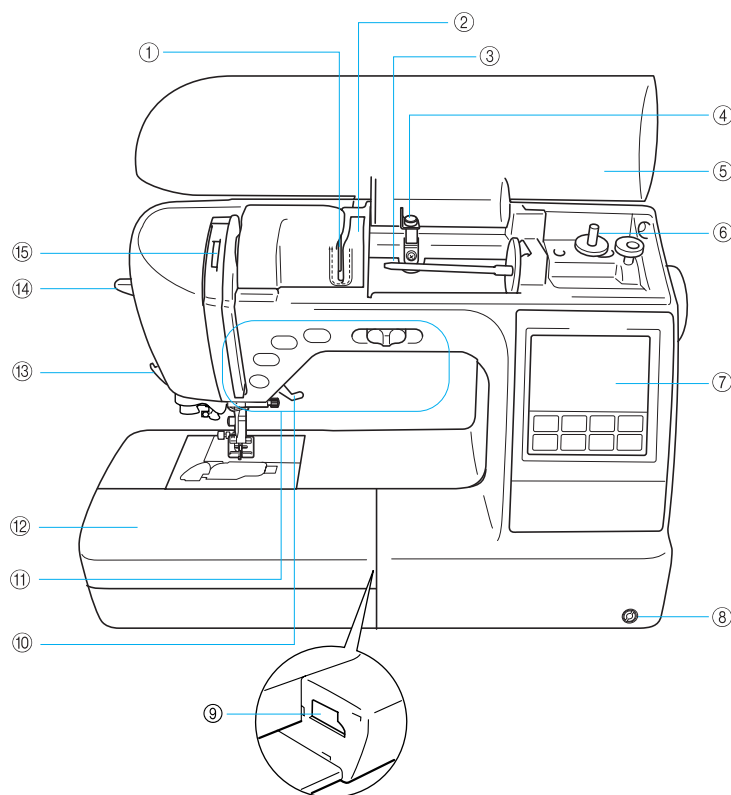

- ① **Draadgeleiderplaat**
Bij het inrijgen van de onderdraad leidt u de draad rond de draadgeleiderplaat.
- ② **Draadgeleiderdeksel**
Evenals met de draadgeleiderplaat leidt u de draad rond het draadgeleiderdeksel bij het inrijgen van de bovendraad.
- ③ **Klospin**
Plaats een draadklos op de klospin.
- ④ **Draadgeleider voor het opwinden van de spoel**
Bij het opwinden van de onderdraad leidt u de draad rond deze draadgeleider.
- ⑤ **Bovendeksel**
Open het bovendeksel om de draadklos op de klospin te plaatsen.
- ⑥ **Spoelopwinder**
Gebruik de spoelopwinder voor het opwinden van de spoel.
- ⑦ **Bedieningspaneel**
Op het bedieningspaneel kunt u steekinstellingen bekijken en bewerken en handelingen voor het gebruik van de machine weergeven (pagina 13).
- ⑧ **Opening voor bevestigen van de kniehevel**
Steek de kniehevel in de opening voor het bevestigen van de kniehevel.
- ⑨ **Aansluitpunt van de borduureenheid**
Sluit het koppelstuk voor de borduureenheid aan.
- ⑩ **Persvoethendel**
Met de persvoethendel zet u de persvoet omhoog of omlaag.
- ⑪ **Bedieningstoetsen**
Met deze toetsen bedient u de machine.
- ⑫ **Accessoiretafel**
Plaats de accessoirelade met vakjes in het accessoirevak van de accessoiretafel. Verwijder de accessoiretafel wanneer u cilindrische stukken wilt naaien zoals manchetten.
- ⑬ **Draadafsnijder**
Leid de draden door de draadafsnijder om ze af te snijden.
- ⑭ **Naaldinrijghendel**
Met de naaldinrijghendel kunt u de naald inrijgen.
- ⑮ **Controlevenster draadophaalhendel**
Via het venster kunt u de stand van de draadophaalhendel controleren.

Naald- en persvoetgedeelte

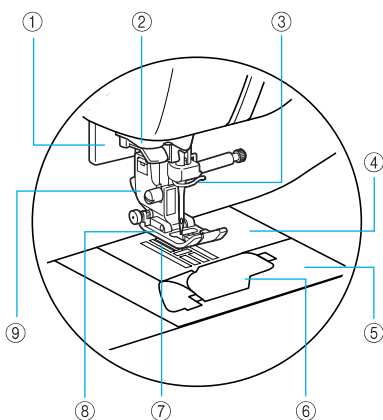

- ① **Knoopgathendel**
Zet de knoopgathendel omlaag wanneer u knoopsgaten en bartacksteken naait.
- ② **Draadgeleiderschijf**
Leid de draad door de draadgeleiderschijf wanneer u de naald inrijgt met de naaldinrijger.
- ③ **Draadgeleider aan naaldstang**
Leid de bovendraad door de draadgeleider aan de naaldstang.
- ④ **Naaldplaat**
De naaldplaat is gemarkeerd om rechte naden te kunnen naaien.
- ⑤ **Naaldplaatdeksel**
Verwijder de naaldplaat en reinig het spoelhuis en het loophuis.
- ⑥ **Spoelhuisdeksel/spoelhuis**
Verwijder het spoelhuisdeksel en plaats de spoel in het spoelhuis.
- ⑦ **Transporteurs**
De transporteurs voeren de stof in de naairichting.
- ⑧ **Persvoet**
De persvoet drukt gelijkmatig op de stof tijdens het naaien. Bevestig de persvoet die het geschiktst is voor de geselecteerde steek.
- ⑨ **Persvoethouder**
De persvoet wordt geïnstalleerd op de persvoethouder.

Rechterkant/achteraanzicht

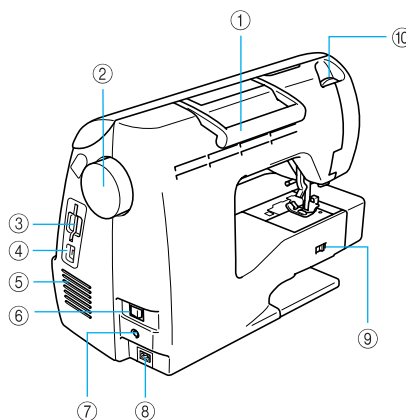

- ① **Handvat**
Draag de machine aan het handvat wanneer u hem vervoert.
- ② **Handwiel**
Draad het handwiel naar u toe (tegen de klok in) om de naald omhoog en omlaag te halen en één steek te naaien.
- ③ **Borduurkaartopening**
Plaats de borduurkaart.
- ④ **USB-poortaanluiting**
Steek de USB-kabel in de USB-poortaanluiting.
- ⑤ **Luchtgat**
Het luchtgat zorgt voor luchtverversing rond de motor. Houd het luchtgat vrij wanneer u de machine gebruikt.
- ⑥ **Hoofdschakelaar**
Met de hoofdschakelaar zet u de machine aan en uit.
- ⑦ **Voetpedaalaansluiting**
Steek de stekker aan het eind van de voetpedaalkabel in het betreffende contactpunt op de machine.
- ⑧ **Voedingsaansluiting naaimachine**
Steek de stekker van het netsnoer in de voedingsaansluiting.
- ⑨ **Transporteurstandschakelaar**
Met de transporteurstandschakelaar kunt u de transporteurs omlaag zetten.
- ⑩ **Persvoetdrukknop**
Met de persvoetdrukknop stelt u in welke druk de persvoet uitoefent op de stof.



Memo

- Zie pagina 10 t/m 13 terwijl u leert omgaan met uw machine.

Bedieningstoetsen

Met de bedieningstoetsen kunt u allerlei elementaire machinehandelingen gemakkelijk uitvoeren.

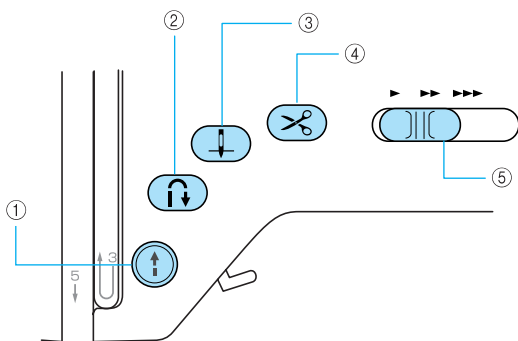

① Start/stop-knop

Door op de start/stop-knop te drukken, kunt u beginnen of stoppen met naaien. Zolang u de knop ingedrukt houdt, werkt de machine op lage snelheid. Wanneer u stopt met naaien, wordt de naald omlaag gezet in de stof. Zie “Beginnen met naaien” (pagina 51) voor meer informatie.

De knop verandert van kleur naar gelang de bedieningsmodus van de machine.

Groen: de machine is klaar voor gebruik of is bezig met naaien.

Rood: de machine kan niet naaien.

Oranje: de machine windt de spoeldraad op of de spoelopwinderas is naar rechts verschoven.

② Achteruitnaaien/verstevigingssteektoets

Door op de achteruitnaaien/verstevigingssteektoets te drukken, naait u achteruit of maakt u verstevigingssteken. U kunt achteruitnaaien door de toets ingedrukt te houden. U kunt verstevigingssteken maken door 3 tot 5 steken over elkaar te naaien. Zie “Naaiwerk verstevigen” (pagina 53) voor meer informatie.

③ Naaldstandtoets

U kunt de naald omhoog of omlaag zetten door op de naaldstandtoets te drukken. Wanneer u tweemaal op de toets drukt, maakt u één steek.

④ Draadkniptoets

Nadat u bent gestopt met naaien, drukt u op de draadkniptoets om de boven- en onderdraad af te knippen. Zie “Draad afknippen” (pagina 54) voor meer informatie.

⑤ Schuifknop voor snelheidsregeling

Met de schuifknop voor snelheidsregeling past u de naaisnelheid aan.

VOORZICHTIG

- Druk niet op de draadkniptoets nadat de draden al zijn afgeknipt. Anders kan de naald breken, kunnen de draden verward raken of kan de machine beschadigd raken.







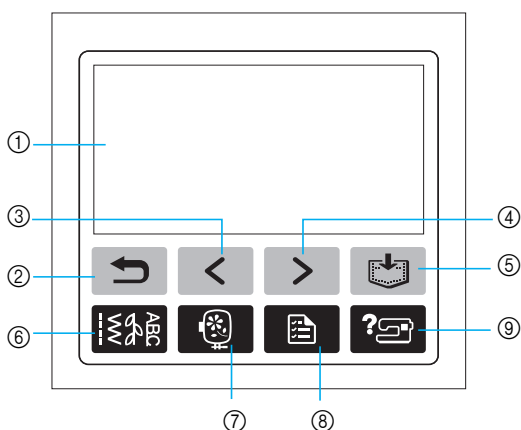

Opmerking

- Druk niet op de draadkniptoets als er geen stof onder de persvoet ligt of wanneer de machine naait. Anders kan de machine beschadigd raken.
- Wanneer u nylondraad, draad die dikker is dan nr. 30 of andere speciale draden wilt afsnijden, gebruikt u de draadafsnijder aan de zijkant van de machine. Zie “Werken met de draadafsnijder” (pagina 55) voor meer informatie.

Bedieningspaneel

Het bedieningspaneel aan de voorkant heeft een LCD-scherm en bedieningstoetsen.



- ① **LCD-scherm (aanraakscherm)**
Instellingen van het geselecteerde patroon en meldingen worden weergegeven.
U kunt handelingen uitvoeren door te drukken op de toetsen op het LCD-scherm.
Zie "LCD-scherm bedienen" (pagina 18) voor meer informatie.
- ② **Achteruittoets** 
Druk op deze toets om terug te keren naar het vorige scherm.
- ③ **Toets Vorige pagina** 
Hiermee geeft u het vorige scherm weer wanneer er items zijn die niet worden weergegeven op het LCD-scherm.
- ④ **Toets Volgende pagina** 
Hiermee geeft u het volgende scherm weer wanneer er items zijn die niet worden weergegeven op het LCD-scherm.
- ⑤ **Geheugentoets** 
Druk hierop om letterborduurwerk, gecombineerde patronen, eigen patronen, enzovoort in het geheugen van de machine in te voeren.
- ⑥ **Naaistekentoets** 
Druk op deze toets om een naaisteek of decoratieve steek te selecteren of een steekpatroon te ontwerpen met de functie My Custom Stitch.
- ⑦ **Borduurtoets** 
Druk op deze toets om borduurwerk te naaien.
- ⑧ **Instellingstoets** 
Druk hierop om de naaldstoppositie, de zoemer, enzovoort in te stellen.
- ⑨ **Helptoets naaimachine** 
Druk hierop voor hulp bij het gebruik van de naaimachine.
Geeft eenvoudige uitleg weer over het instellen van de bovendraad / het opwinden van de spoeldraad / het instellen van de spoeldraad / het vervangen van de naald / het bevestigen van de borduureenheid / het bevestigen van het borduurraam / het bevestigen van de borduurvoet / het vervangen van de persvoet.

1

VOORBEREIDINGEN

In dit hoofdstuk wordt beschreven welke voorbereidingen u moet treffen voordat u gaat naaien.

De machine aan- en uitzetten	16
Voorzorgsmaatregelen stroomvoorziening.....	16
De machine aanzetten	17
De machine uitzetten.....	17
LCD-scherm bedienen	18
LCD-scherm bekijken	18
De machine-instellingen wijzigen	19
Bedieningsprocedures controleren.....	21
Spoel opwinden/plaatsen	23
Voorzorgsmaatregelen spoel	23
Spoel opwinden.....	23
Spoel plaatsen	27
Bovendraad inrijgen	29
De draadklos	29
Bovendraad inrijgen	29
Naald inrijgen	32
Naald handmatig inrijgen (zonder de naaldinrijger te gebruiken)	33
Werken met de tweelingnaald.....	34
Spoeldraad omhoogtrekken.....	36
Naald wisselen	38
Voorzorgsmaatregelen naalden.....	38
Soorten naalden en toepassingen	39
Naald controleren.....	40
Naald verwisselen	40
Persvoet verwisselen	42
Voorzorgsmaatregelen persvoet.....	42
Persvoet verwisselen	42
Persvoethouder verwijderen en bevestigen	44
Cilindrische stukken naaien.....	45
Naaien met de vrije arm.....	45

De machine aan- en uitzetten

In dit gedeelte wordt uitgelegd hoe u de machine aan- en uitzet.

Vorzorgsmaatregelen stroomvoorziening

Neem de volgende voorzorgsmaatregelen in acht voor de stroomvoorziening.

WAARSCHUWING

- Gebruik uitsluitend gewone huishoudaansluitingen als elektriciteitsbron. Als u een andere stroomvoorziening gebruikt, kunt u brand, een elektrische schok of schade aan de machine veroorzaken.
- Zet in de volgende gevallen de hoofdschakelaar uit en haal de stekker uit het stopcontact:
 - Wanneer u de machine onbeheerd achterlaat
 - Wanneer u klaar bent met werken
 - Wanneer de stroom uitvalt tijdens het gebruik
 - Wanneer het apparaat niet goed functioneert vanwege een slechte aansluiting of loskoppeling
 - Tijdens onweer

VOORZICHTIG

- Gebruik geen verlengsnoeren of stekkerdozen waarop veel andere apparaten zijn aangesloten. Dit kan leiden tot brand of een elektrische schok.
- Raak de stekker niet met natte handen aan. U kunt dan een elektrische schok krijgen.
- Zet altijd eerst de hoofdschakelaar uit voordat u de stekker uit het stopcontact haalt. Pak altijd de stekker vast om deze uit het stopcontact te halen. Wanneer u aan het snoer trekt, kan dit beschadigd raken, met brand of een elektrische schok als gevolg.
- Zorg dat het snoer niet wordt ingesneden, beschadigd raakt, stevig wordt gebogen, gedraaid of samengeperst wordt en er niet aan wordt getrokken. Plaats geen zware voorwerpen op het snoer. Bescherm het snoer tegen hitte. Hierdoor zou het snoer kunnen beschadigd kunnen raken en brand of een elektrische schok kunnen veroorzaken. Als het netsnoer of de stekker beschadigd zijn, brengt u de machine voor reparatie naar de dichtstbijzijnde erkende dealer voordat u de machine weer gebruikt.
- Haal de stekker uit het stopcontact wanneer u de machine langere tijd niet gebruikt. Anders kan er brand ontstaan.

De machine aanzetten

Pak het meegeleverde netsnoer uit.

- 1 Controleer of de naaimachine is uitgeschakeld (hoofdschakelaar op "O") en steek de stekker van het netsnoer in de voedingsaansluiting aan de rechterkant van de machine.

- 2 Steek de stekker van het netsnoer in een normaal stopcontact.

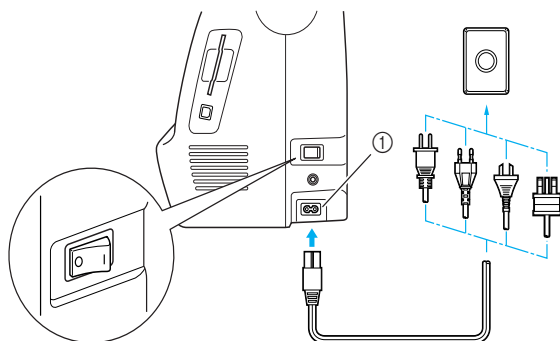

① Voedingsaansluiting naaimachine

- 3 Druk op de rechterkant van de hoofdschakelaar rechts op de machine om de machine in te schakelen (zet de schakelaar op "I").

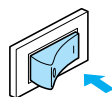

- ▶ Het licht, het LCD-scherm en de ⏻ (start/stop-knop) lichten op wanneer u de machine inschakelt.

De machine uitzetten

Zet de machine uit wanneer u ophoudt met naaien. Zet de machine ook uit wanneer u hem naar een andere plek vervoert.

- 1 Controleer of de machine niet bezig is met naaien.

- 2 Druk op de linkerkant van de hoofdschakelaar rechts op de machine om de machine uit te schakelen (zet de schakelaar op "O").



- ▶ De naailamp gaat uit wanneer u de machine uitzet.

- 3 Haal de stekker uit het stopcontact. Pak de stekker vast wanneer u het netsnoer uit het stopcontact haalt.

- 4 Haal het netsnoer uit de voedingsaansluiting van de machine.

Opmerking

- Wanneer tijdens het gebruik van de machine de stroom uitvalt, zet u de naaimachine uit en haalt u de stekker uit het stopcontact. Volg de onderstaande procedure om de machine weer op de juiste manier te starten.

LCD-scherm bedienen

De geselecteerde steek, patrooninstellingen en meldingen worden weergegeven in het LCD-scherm op het voorpaneel van de naaimachine.

LCD-scherm bekijken

Wanneer u de naaimachine aanzet, gaat het LCD-scherm aan en wordt het volgende scherm weergegeven. U wijzigt het scherm met de toetsen onder het scherm. U voert de bediening uit door te drukken op de pictogrammen op het scherm.

■ Naaisteekkeuzescherm

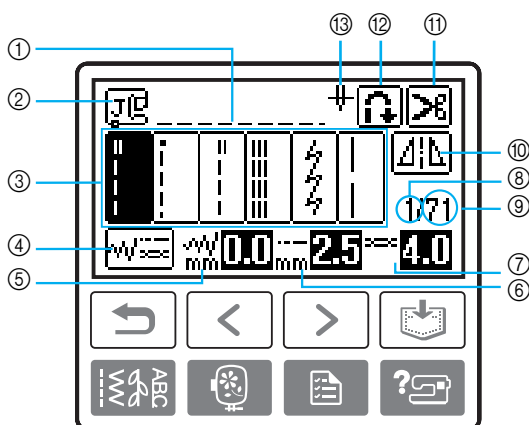

- | | |
|--|---|
| ① Geselecteerde steek | ⑨ Aantal steken in het geselecteerde steektype |
| ② Te gebruiken persvoet | ⑩ Horizontaal spiegelbeeld |
| ③ Steken | ⑪ Automatisch draadknippen |
| ④ Steekinstellingen en naaien met de tweelingnaald | ⑫ Automatisch achteruitnaaien/verstevigingssteken |
| ⑤ Steekbreedte (mm) | ⑬ Naaien met de enkele naald/tweelingnaald en de naaldstopstand |
| ⑥ Steeklengte (mm) | |
| ⑦ Draadspanning | |
| ⑧ Nummer van de geselecteerde steek | |

■ Steektypekeuzescherm

Druk op  (Naaistekentoets) om het scherm weer te geven voor het selecteren van het steektype. Zie "Steken selecteren" (pagina 49) voor meer informatie.



Memo

- Wanneer de borduureenheid is aangesloten, wordt een ander scherm weergegeven.
- Zie "Foutmeldingen" (pagina 187) voor meldingen die op het LCD-scherm worden weergegeven.
- Bij sommige modellen wordt een animatiefilmpje getoond wanneer de machine wordt aangezet. Wanneer een animatiefilmpje wordt getoond, wordt het bovenstaande scherm weergegeven als u het LCD-scherm met uw vinger aanraakt.

De machine-instellingen wijzigen

U kunt diverse naaimachinehandelingen en naai-instellingen wijzigen. Onderstaande lijst geeft een overzicht van alle steek- en machinetoepassingen die u kunt instellen.

Toepassing	Pictogram	Informatie	Instellingen
Naaldstand		Hiermee stelt u in waar de naald blijft staan wanneer u stopt met naaien.	Omlaag Omhoog
Steekbreedte instellen		Hiermee zorgt u dat de steekbreedte wordt aangepast met de schuifknop voor snelheidsregeling.	
Verticale patroonafstelling		Hiermee past u de verticale positie (omhoog/omlaag) van het patroon aan (pagina 134).	-9 tot +9
Horizontale patroonafstelling		Hiermee past u de horizontale positie (links/rechts) van het patroon aan (pagina 134).	-9 tot +9
Draadkleurweergave		Hiermee wijzigt u de draadkleurweergave op het borduurscherm.	Draadkleur/Borduurtijd/Aantal steken/Draadnummer (#123)
		(Wanneer "Draad nr. #123" is geselecteerd)	Embroidery/Country/Madeira poly/Madeira rayon/Sulky/Robison anton
Maateenheid schermweergave		Hiermee selecteert u de maateenheden die worden weergegeven (alleen voor borduren).	mm/INCH
Borduurspanning		Hiermee past u de draadspanning aan voor borduren (alleen voor borduren).	-8 tot +8
Maximale borduursnelheid		Hiermee geeft u de maximale borduursnelheid op.	
Zoemer		Hiermee stelt u in of na elke handeling een pieptoon klinkt (pagina 192).	
Beginscherm		Hiermee stelt u in of het beginscherm wordt weergegeven als de stroom wordt ingeschakeld. (Er zijn modellen waarbij dit niet kan worden gewijzigd.)	
Aanvankelijke naaldstand		Hiermee selecteert u de rechte steek die automatisch wordt geselecteerd wanneer u de machine inschakelt.	
Taal		Hiermee kunt u de schermtaal wijzigen.	Engels/Duits/Frans/Italiaans/Nederlands/Spaans/Japans/Deens/Noors/Fins/Zweeds/Portugees/Russisch/Koreaans/Thais/Overige
Helderheid LCD-scherm		Hiermee past u de helderheid van het LCD-scherm aan.	Lichter Donkerder
Stekenteller		Serviceherinnering en het totaal aantal borduursteken weergeven. Het aantal steken met het oog op service is een herinnering dat u uw machine regelmatig een onderhoudsbeurt geeft. (Neem contact om uw erkende dealer voor meer informatie.)	_____
Productnummer	NO:	Het "NO." is het nummer van de naai- en borduurmachine.	_____
Programmaversie	VERSION:	Hiermee geeft u de programmaversie weer.	_____

1 Zet de machine aan.

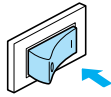

► Het LCD-scherm gaat aan.

2 Druk op  (instellingstoets) op het bedieningspaneel.

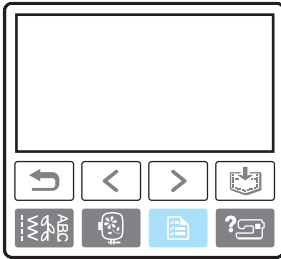

► Het instellingenschermb verschijnt.

3 Druk op het onderdeel dat u wilt instellen. Wissel van scherm met  (Toets Vorige pagina) en  (Toets Volgende pagina).

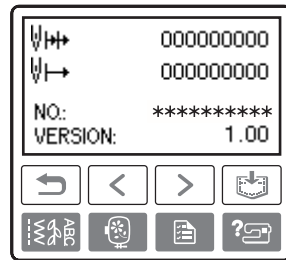
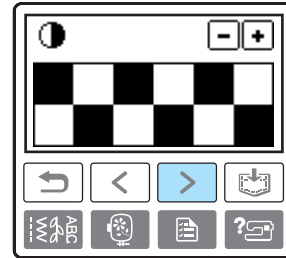
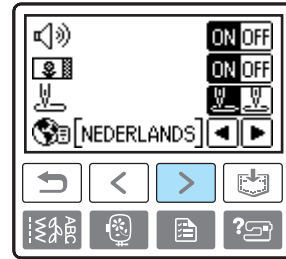
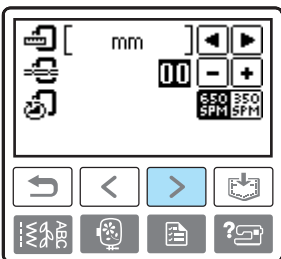
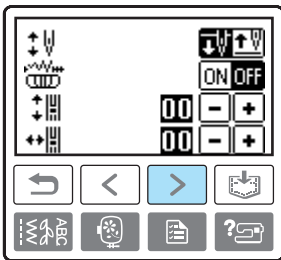

- De gemarkeerde items zijn de instellingen op het moment van aanschaf.

□ **Voorbeeld:** Naaldstopstand wijzigen

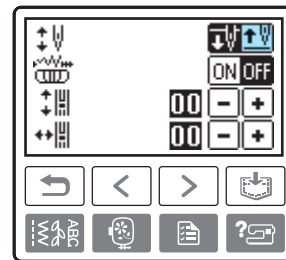

- 4 Wanneer u klaar bent met instellen, drukt u op  (Achteruittoets).

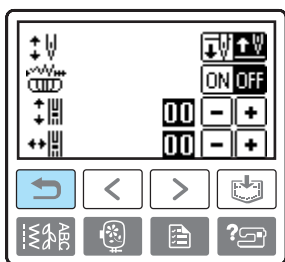

- Het beginscherm verschijnt opnieuw.

Opmerking

- Instellingen die u wijzigt, blijven behouden wanneer de stroom wordt uitgeschakeld.

Bedieningsprocedures controleren

Geeft op het LCD-scherm eenvoudige uitleg over het plaatsen van de bovendraad/het opwinden van de spoeldraad/het plaatsen van de spoeldraad/het vervangen van de naald/het bevestigen van de borduureenheid/het bevestigen van het borduurraam/het bevestigen van de borduurvoet/het vervangen van de persvoet.

- 1 Zet de machine aan.

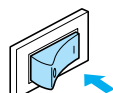

- Het LCD-scherm gaat aan.

- 2 Druk op  (helptoets naaimachine) op het bedieningspaneel.

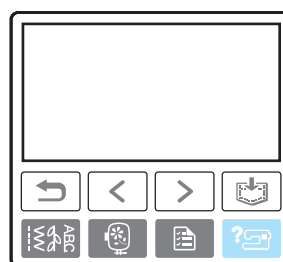

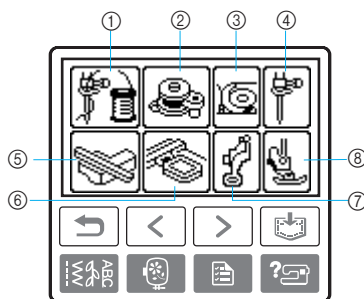

- Het helpscherm van de naaimachine verschijnt.

- 3 Druk op het item dat u wilt weergeven.



- 1 Bovendraad inrijgen
- 2 Spoel opwinden
- 3 Spoel installeren
- 4 Naald vervangen
- 5 Borduureenheid bevestigen
- 6 Borduurraam bevestigen
- 7 Borduurvoet bevestigen
- 8 Persvoet vervangen

- Het eerste scherm met de procedure voor het geselecteerde onderwerp verschijnt.
- Druk op  (Achteruittoets) om terug te keren naar het itemkeuzescherm.

- 4 Druk op  (Toets Volgende pagina) om naar de volgende pagina te schakelen.

Als u drukt op  (Toets Vorige pagina), keert u terug naar de vorige pagina.

- **Voorbeeld:** Bovendraad inrijgen

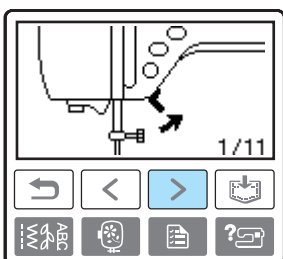
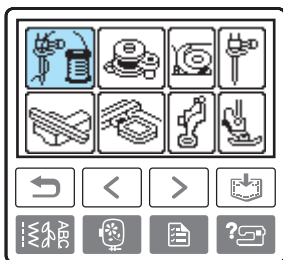

⋮

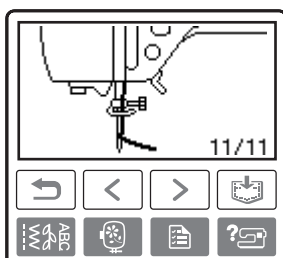

- 5 Als u klaar bent met lezen, drukt u tweemaal op  (Achteruittoets).

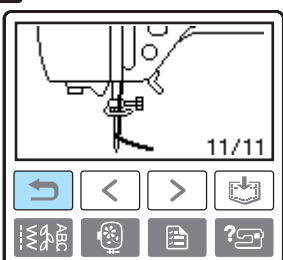

- ▶ Het beginscherm voor steken wordt opnieuw weergegeven.



Opmerking

- Zie voor meer informatie over de verschillende onderwerpen de betreffende pagina in deze bedieningshandleiding.

Spoel opwinden/plaatsen

In dit gedeelte wordt beschreven hoe u de draad op de spoel windt en vervolgens de spoeldraad plaatst.

Voorzorgsmaatregelen spoel

Neem de volgende voorzorgsmaatregelen in acht voor de spoel.

! VOORZICHTIG

- Gebruik uitsluitend de spoel (onderdeelcode: SFB: XA5539-151) die speciaal voor deze naaimachine is ontworpen. Het gebruik van een andere spoel kan letsel tot gevolg hebben of schade aan de machine veroorzaken.
- De bijgeleverde spoel is speciaal voor deze naaimachine ontworpen. Als u spoelen van andere modellen gebruikt, werkt de machine niet goed. Gebruik alleen de bijgeleverde spoel of spoelen van hetzelfde type (onderdeelcode: SFB: XA5539-151).

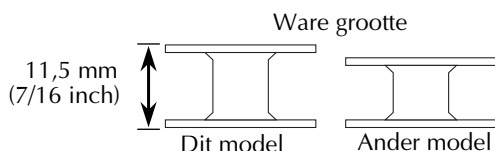

Spoel opwinden

Wind de draad rond de spoel om het inrijgen voor te bereiden.

- 1 Zet de machine aan.

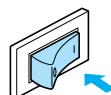

- 2 Open het bovendeksel.

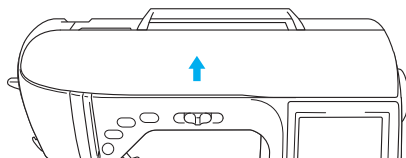

- 3 Plaats de spoel op de spoelopwinderas zodat de veer op de as in de inkeping van de spoel past. Druk de spoel omlaag totdat deze vast klikt.

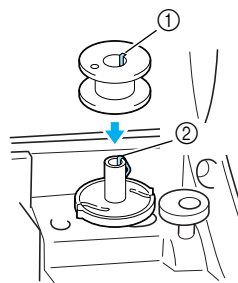

- ① Inkeping
- ② Veer van de spoelopwinderas

- 4 Schuif de spoelopwinder in de richting van de pijl totdat deze vast klikt.

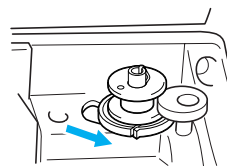

- ⓘ (Start/stop-knop) licht oranje op.

5 Verwijder de kloskap van de klospin.

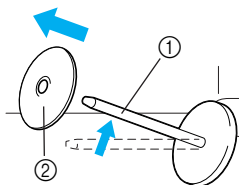

- ① Klospin
- ② Kloskap

6 Plaats de klos draad voor de spoel op de klospin.

Schuif de klos zo op de pin dat de klos horizontaal staat en de draad van onder af naar voren afwikkelt.

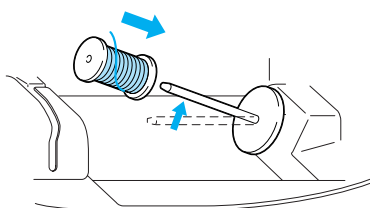

- Als de klos niet zo is geplaatst dat de draad juist afwikkelt, kan de draad verward raken rond de klospin.

7 Schuif de kloskap op de klospin.

Schuif de kloskap zo ver mogelijk naar rechts, zoals aangegeven, met de afgeronde kant naar links.

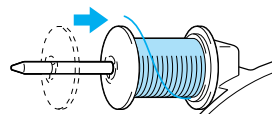

! VOORZICHTIG

- Als de draadklos of de kloskap niet op de juiste plaats zit, kan de draad verward raken rond de klospin of kan de naald breken.
- De kloskap is verkrijgbaar in drie formaten, zodat u een kloskap kunt kiezen die het best past bij het formaat klos dat u gebruikt. Als de kloskap te klein is voor de gebruikte klos, kan de draad blijven hangen in de sleuf in de klos of kan de naald breken.

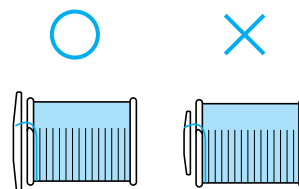



Memo

- Wanneer u naait met fijn kruiswikkeldraad, gebruikt u de kleine kloskap en laat u enige ruimte tussen de kap en de klos.

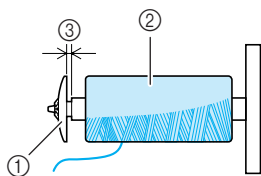

- ① Kloskap (klein)
- ② Klos (kruiswikkeldraad)
- ③ Ruimte

- Wanneer u draad gebruikt die snel afwikkelt, zoals doorzichtig nylon of metalliek draad, plaatst u het klosnetje over de klos, voordat u de draadklos op de klospin plaatst. Als het klosnetje te lang is, vouwt u het zodat het past op het formaat klos.

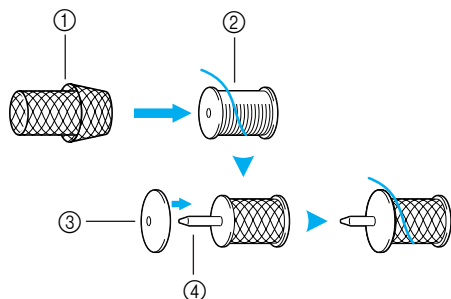

- ① Klosnetje
- ② Klos
- ③ Kloskap
- ④ Klosspin

- 8** Terwijl u de draad in de buurt van de klos vasthoudt met uw rechterhand, zoals aangegeven, trekt u de draad met u linkerhand uit. Vervolgens leidt u de draad achter het draadgeleiderdeksel en naar voren.

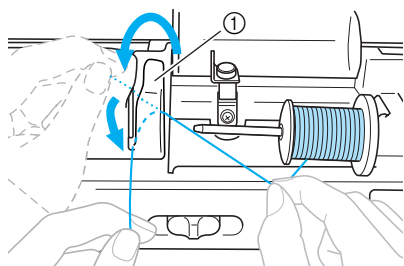

- ① Draadgeleiderdeksel

- 9** Leid de draad onder de draadgeleiderplaat en trek deze vervolgens naar rechts.

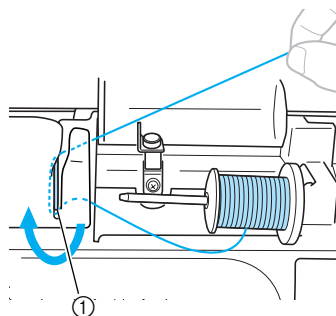

- ① Draadgeleiderplaat

- 10** Leid de draad onder de haak op de draadgeleider en draai de draad vervolgens tegen de klok in onder de voorspanningsschijf.

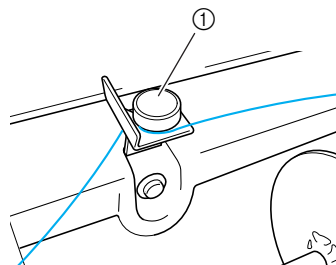
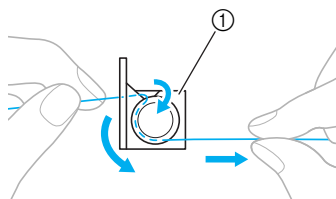

- ① Draadgeleider

Opmerking

- Zorg dat de draad onder de voorspanningsschijf loopt.

- 11** Houd de draad vast met uw linkerhand. Draai de uitgetrokken draad met uw rechterhand met de klok mee vijf- of zesmaal rond de spoel.

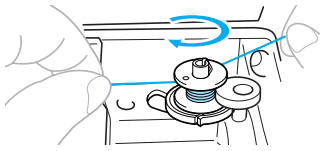

Opmerking

- Zorg dat de draad tussen de klos en de spoel strak staat.
- Let op dat u de draad met de klok mee rond de spoel windt. Anders wordt de draad rond de spoelopwinderas gewonden.

- 12** Leid het uiteinde van de draad door de geleidesleuf in de spoelopwinderbasis. Trek de draad vervolgens naar rechts om deze af te snijden.

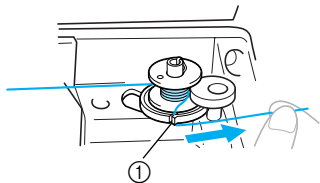

- ① Geleidesleuf in de spoelopwinderbasis (met ingebouwde draadafsnijder)



VOORZICHTIG

- Zorg dat u de draad afknipt zoals aangegeven. Wanneer u de spoel opwindt zonder de draad af te knippen met de in de spoelopwinderbasis ingebouwde draadknipper, kan de draad verward raken in de spoel of kan de naald verbuigen en breken wanneer de spoeldraad opkraakt.

- 13** Schuif de schuifknop voor snelheidsregeling naar rechts.

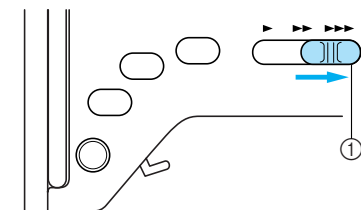

- ① Schuifknop voor snelheidsregeling

- 14** Druk eenmaal op  (start/stop-knop) om het opwinden van de spoel te starten.

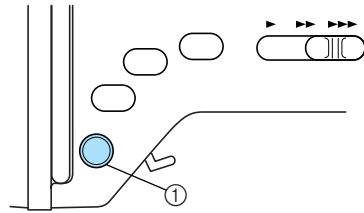

- ① Start/stop-knop

- Wanneer het opwinden van de spoel trager gaat, drukt u eenmaal op  (start/stop-knop) om de machine te stoppen.



VOORZICHTIG

- Wanneer het opwinden van de spoel trager gaat, stopt u de machine. Anders raakt de naaimachine mogelijk beschadigd.

- 15** Knip met een schaar het uiteinde van de rond de spoel gewonden draad af.

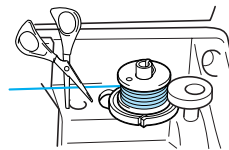

- 16** Schuif de spoelopwinderas naar links en haal de spoel van de as.

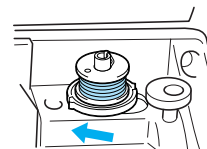

- 17** Haal de klos voor de onderdraad van de klospin en sluit het bovendeksel.



Memo

- Wanneer u de naaimachine start of het handwiel draait nadat de spoel is opgewonden, maakt de machine een klikkend geluid. Dit duidt niet op een storing.

Spool plaatsen

Plaats de spool met opgewonden draad.

! VOORZICHTIG

- Gebruik een spool die op de juiste manier is opgewonden met draad, anders kan de naald breken of is de draadspanning mogelijk onjuist.

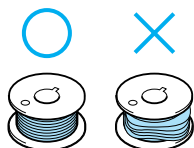

- De spool is speciaal voor deze naaimachine ontworpen. Als u spoolen van andere modellen gebruikt, werkt de machine niet goed. Gebruik alleen de bijgeleverde spool of spoolen van hetzelfde type (onderdeelcode: SFB: XA5539-151).

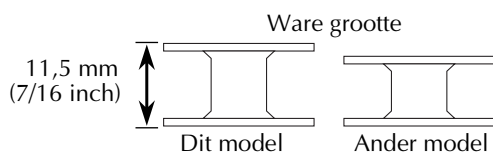

- 1 Schuif de grendel van het spoelhuisdeksel naar rechts.

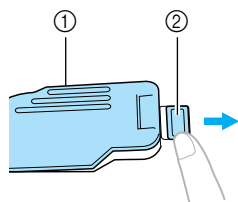

- 1 Spoelhuisdeksel
- 2 Grendel

▶ Het spoelhuisdeksel gaat open.

- 2 Verwijder het spoelhuisdeksel.

- 3 Houd de spool met uw rechterhand vast en het uiteinde van de draad met uw linkerhand.

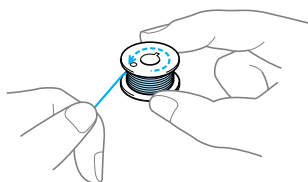

- Laat de spool niet vallen.

- 4 Plaats de spool zo in het spoelhuis dat de draad naar links wordt afgewikkeld.

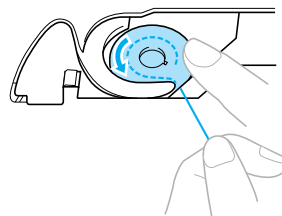

- Plaats de spool op de juiste manier.

! VOORZICHTIG

- Plaats de spool zo dat de draad in de juiste richting afwint. Anders kan de draad breken of is de draadspanning mogelijk onjuist.



Memo

- De volgorde waarin u de spoeldraad door het spoelhuis moet leiden, wordt aangegeven door de markeringen rond het spoelhuis. Zorg dat u de draad inrijgt zoals aangegeven.

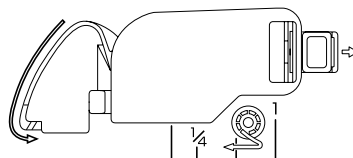

- 5 Houd de spool vast met uw rechterhand en leid de draad met uw linkerhand zoals aangegeven.

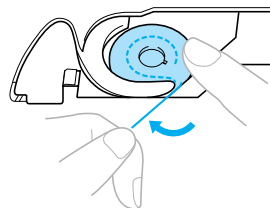

! VOORZICHTIG

- Wanneer u de spool plaatst, druk u deze omlaag met uw vinger. Als de spool onjuist is geplaatst, is de draadspanning onjuist.

- 6** Leid de draad door de opening zoals aangegeven en trek de draad naar voren.

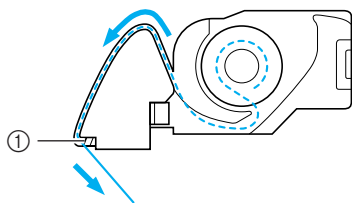

① Draadafsnijder

- ▶ De draadknipper knipt de draad af.



Opmerking

- Controleer of de draad juist door de spanningsveer van het spoelhuis is geleid. Is dit niet het geval, dan leidt u de draad daar doorheen.

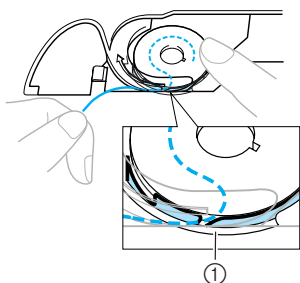

① Spanningsveer

- 7** Bevestig het spoelhuisdeksel weer op zijn plaats.

Plaats het lipje in de linkerbenedenhoek van het spoelhuisdeksel en druk voorzichtig op de rechterkant.

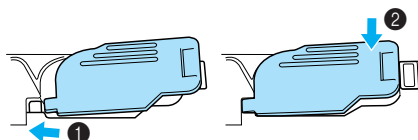

- ▶ Het inrijgen van de spoeldraad is hiermee voltooid.

Vervolgens rijgt u de bovendraad in. Vervolg met de procedure in "Bovendraad inrijgen" (pagina 29).



Memo

- U kunt beginnen met naaien zonder de spoeldraad omhoog te trekken. Wilt u de spoeldraad omhoogtrekken voordat u gaat naaien, volg dan de procedure in "Spoeldraad omhoogtrekken" (pagina 36).

Bovendraad inrijgen

In dit gedeelte wordt beschreven hoe u de klos voor de bovendraad plaatst en vervolgens de naald inrijgt.

! VOORZICHTIG

- Volg voor het inrijgen van de bovendraad de instructies zorgvuldig op. Als de bovendraad onjuist wordt ingeregend, kan de draad verward raken of kan de naald verbuigen of breken.

De draadklos

Hieronder vindt u informatie over draadklossen.

! VOORZICHTIG

- De kloskap is verkrijgbaar in drie formaten, zodat u een kloskap kunt kiezen die het best past bij het formaat klos dat u gebruikt. Als de kloskap te klein is voor de gebruikte klos, kan de draad blijven hangen in de sleuf in de klos of kan de naald breken.

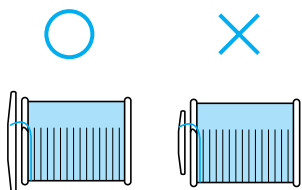

Bovendraad inrijgen

Plaats de draadklos op de klospin en rijg de machine opnieuw in.

- 1 Zet de machine aan.

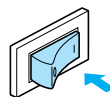

- 2 Zet de persvoet omhoog met de persvoethendel.

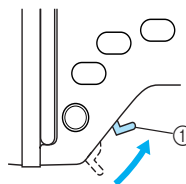

① Persvoethendel

⚡ Opmerking

- Als de persvoet niet omhoog staat, kunt u de machine niet inrijgen.

- 3** Druk eenmaal of tweemaal op  (naaldstandtoets) om de naald omhoog te zetten.

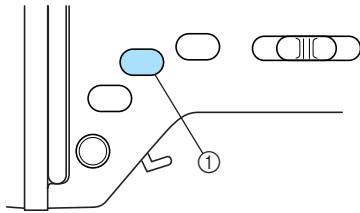

① Naaldstandtoets

- ▶ De naald staat in de juiste stand (omhoog) wanneer de markering op het handwiel omhoog staat, zoals hieronder aangegeven. Controleer het handwiel. Als de markering niet in deze stand staat, drukt u op  (naaldstandtoets) totdat dit wel het geval is.

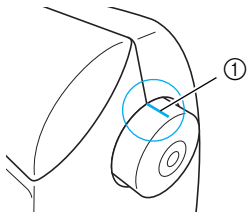

① Markering op handwiel

- 4** Open het bovendeksel.

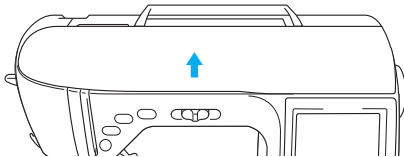

- 5** Verwijder de kloskap van de klospin.

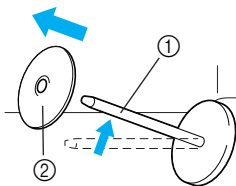

① Klospin
② Kloskap

- 6** Plaats de draadklos op de klospin. Schuif de klos zo op de pin dat de klos horizontaal staat en de draad van onder af naar voren afwikkelt.

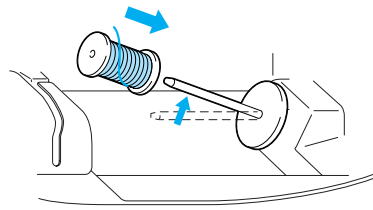

! VOORZICHTIG

- Als de draadklos of de kloskap niet op de juiste plaats zit, kan de draad verward raken rond de klospin of kan de naald breken.

- 7** Schuif de kloskap op de klospin. Schuif de kloskap zo ver mogelijk naar rechts, zoals aangegeven, met de afgeronde kant naar links.

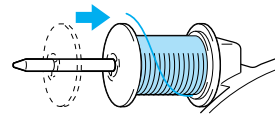

- 8** Terwijl u de draad losjes vasthoudt met uw rechterhand, trekt u de draad uit met uw linkerhand en leidt u de draad vervolgens achter het draadgeleiderdekseel en naar voren.

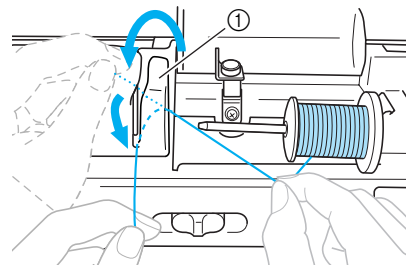

① Draadgeleiderdekseel

- 9** Leid de draad onder de draadgeleiderplaat en trek de draad vervolgens omhoog.

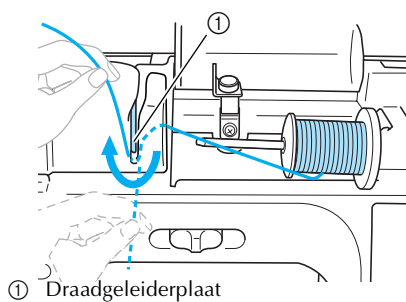

- 10** Houd met uw rechterhand de draad vast die onder de draadgeleiderplaat is geleid, en leid de draad door de geleiders in de hieronder aangegeven volgorde.

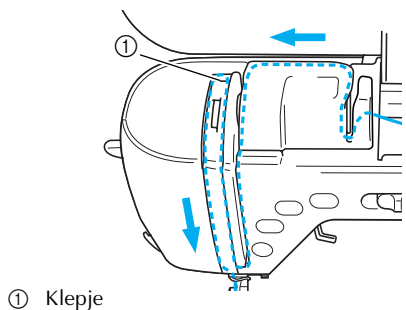

Opmerking

- Als de persvoet omlaag staat en het klepje gesloten is, kunt u de machine niet inrijgen. Zet de persvoet omhoog en open de het klepje voordat u de machine inrijgt. Zet bovendien de persvoet omhoog en open het klepje voordat u de bovendraad verwijdert.
- Deze machine is uitgerust met een venster waarin u de stand van de draadophaalhendel kunt controleren. Kijk door dit venster om te controleren of de draad juist door de draadophaalhendel is geleid.

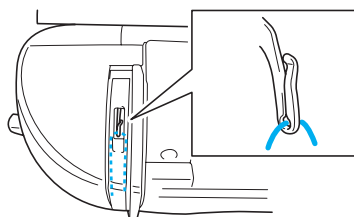

- 11** Leid de draad achter de draadgeleider aan de naaldstang.

U kunt de draad gemakkelijk achter de draadgeleider aan de naaldstang leiden: u houdt de draad vast in uw linkerhand en leidt de draad vervolgens met uw rechterhand, zoals aangegeven.

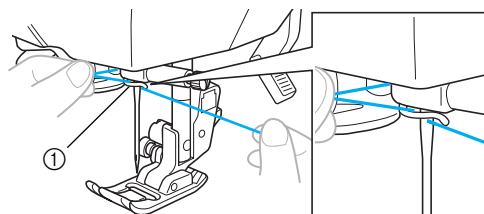

① Draadgeleider aan naaldstang

Naald inrijgen

In onderstaand gedeelte wordt beschreven hoe u de naald inrijgt.



Memo

- U kunt de naaldinrijger gebruiken met naaimachinaalden 75/11 t/m 100/16.
- Voor draden met een dikte van 130/20 of dikker kunt u de naaldinrijger niet gebruiken.
- U kunt de naaldinrijger niet gebruiken met de platte naald of de tweelingnaald.
- Zie "Naald handmatig inrijgen (zonder de naaldinrijger te gebruiken)" (pagina 33) als de naaldinrijger niet kan worden gebruikt.

- 1** Trek het uiteinde van de draad die door de draadgeleider op de naaldstang is geleid en leid de draad vanaf de voorkant door de draadgeleiderschijf.

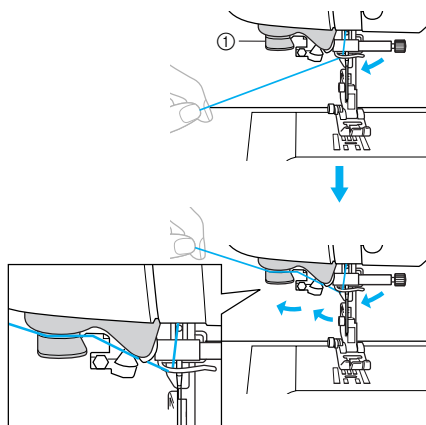

① Draadgeleiderschijf

- 2** Snijd de draad af met de draadafsnijder op de linkerkant van de machine.

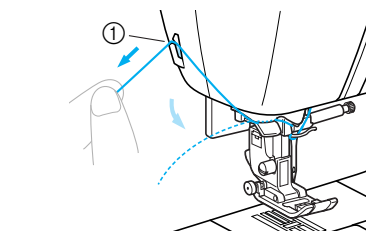

① Draadafsnijder



Opmerking

- Als u de draad erdoor trekt en deze niet goed kan worden afgesneden, zet u de persvoet omlaag. Zo blijft de draad op zijn plaats en kunt u hem beter afsnijden. Als u deze bewerking hebt uitgevoerd, slaat u stap 3 over.
- Wanneer u draad gebruikt die snel afwint, zoals metalliek draad, is het misschien moeilijk om de naald in te rijgen als de draad is afgesneden. Gebruik dan niet de draadafsnijder, maar trek ongeveer 80 mm (ca. 3 inch) draad uit nadat u de draad door de draadgeleiderschijven hebt geleid (aangeduid met "7").

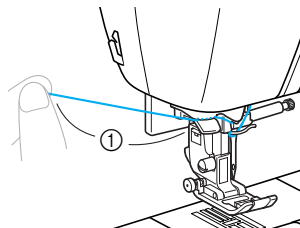

① 80 mm of meer

- 3** Zet de persvoet omlaag met de persvoethendel.

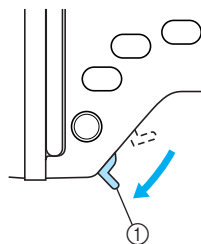

① Persvoethendel

- 4** Zet de naaldinrijghendel aan de linkerkant van de machine omlaag totdat deze klikt. Zet de hendel vervolgens in de oorspronkelijke stand.

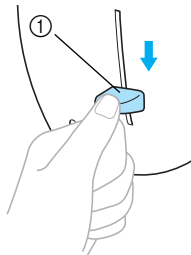

① Naaldinrijghendel

- ▶ De draad gaat door het oog van de naald.



Opmerking

- Als de naald niet volledig wordt ingeregen, maar zich in het oog van de naald een lus vormt, trekt u voorzichtig de lus door het oog van de naald zodat ook het uiteinde van de draad door het oog gaat.

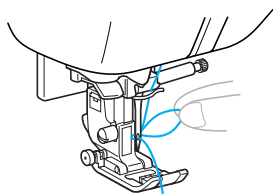

VOORZICHTIG

- Trek niet te hard aan de draad. Dan kan de naald breken of verbuigen.

- 5 Zet de persvoethendel omhoog. Leid het uiteinde van de draad door de persvoet en trek ongeveer 5 cm draad naar de achterkant van de machine.

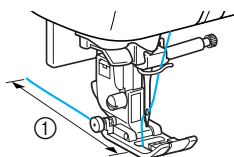

① 5 cm

- ▶ Het inrijgen van de bovendraad is hiermee voltooid. Nu u de bovendraad en de onderdraad hebt ingeregen, kunt u beginnen met naaien.



Opmerking

- Als de naald niet omhoog staat, kunt u de naald niet inrijgen met de naaldinrijger. Druk op  (naaldstandtoets) om de naald omhoog te zetten voordat u de naaldinrijger gebruikt.

Naald handmatig inrijgen (zonder de naaldinrijger te gebruiken)

Wanneer u een speciale draad, draad van 130/20 of dikker, de platte naald of de tweelingnaald gebruikt - u kunt dan niet werken met de naaldinrijger - rijgt u de naald als volgt in.

- 1 Leid de draad achter de draadgeleider aan de naaldstang.

- Zie "Bovendraad inrijgen" (pagina 29) voor meer informatie.

- 2 Breng de persvoethendel omlaag.

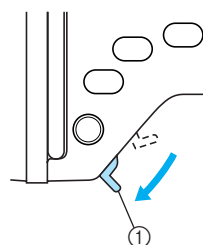

① Persvoethendel

- 3 Leid de draad van voren naar achteren door het oog van de naald.

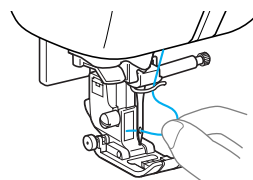

- 4 Zet de persvoethendel omhoog. Leid het uiteinde van de draad door de persvoet en trek ongeveer 5 cm draad naar de achterkant van de machine.

Werken met de tweelingnaald

Met de tweelingnaald kunt u twee parallelle lijnen van dezelfde steek naaien met twee verschillende draden. Beide bovendraden moeten van dezelfde dikte en kwaliteit zijn. Gebruik de tweelingnaald, de extra klospin en de kloskap.

Meer informatie over steken die u kunt naaien met de tweelingnaald vindt u in "Steekinstellingentabel" (pagina 68).

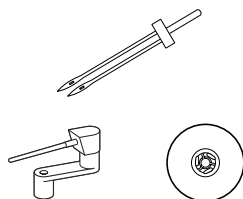

! VOORZICHTIG

- Gebruik uitsluitend de tweelingnaald (onderdeelcode: X59296-151) Wanneer u een andere naald gebruikt, kan de naald breken of kan de machine beschadigd raken.
- Gebruik nooit verbogen naalden. Verbogen naalden kunnen gemakkelijk breken, wat letsel kan veroorzaken.

1 Plaats de tweelingnaald.

- Zie "Naald verwisselen" (pagina 40) voor meer informatie over het bevestigen van een naald.

2 Rijg de bovendraad voor de linkernaald in.

- Zie stap 1 tot en met 11 bij "Bovendraad inrijgen" (pagina 29) voor meer informatie.

3 Rijg de bovendraad handmatig door het oog van de linkernaald.

Leid de draad van voren naar achteren door het oog van de naald.

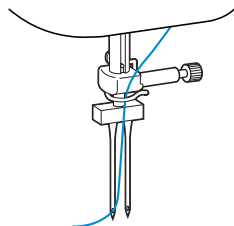

- Met de tweelingnaald kunt u de naaldinrijger niet gebruiken. Wanneer u de naaldinrijger gebruikt met de tweelingnaald, kan de naaimachine beschadigd raken.

4 Plaats de extra klospin op de spoelopwinderas. Plaats de extra klospin zo dat deze loodrecht op de spoelopwinderas staat.

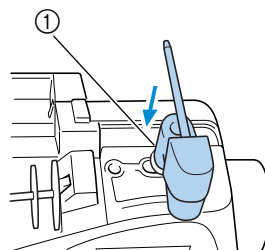

① Spoelopwinderas

5 Draad de klospin zo dat deze horizontaal staat.

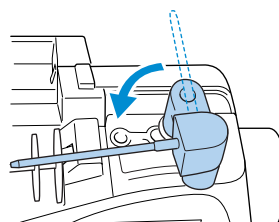

6 Plaats de bovendraadklos voor de rechternaald op de extra klospin. Zet deze vast met de kloskap.

De draad moet van boven van de voorkant van de klos afwinden.

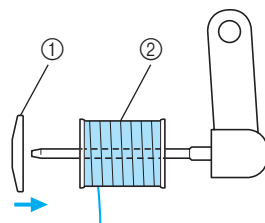

① Kloskap
② Klos

- 7** Rijk de bovendraad op dezelfde manier in als de bovendraad voor de linkerkant is ingeregen.

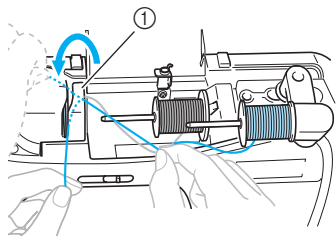

① Draadgeleiderdeksel

- Zie stap **8** tot en met **10** van "Bovendraad inrijgen" (pagina 30) voor meer informatie.

- 8** Rijk de rechternaald handmatig in zonder de draad door de draadgeleider op de naaldstang te leiden.

Leid de draad van voren naar achteren door het oog van de naald.

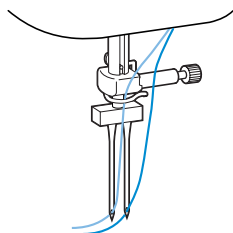

- Met de tweelingnaald kunt u de naaldinrijger niet gebruiken. Wanneer u de naaldinrijger gebruikt met de tweelingnaald, kan de naaimachine beschadigd raken.

- 9** Bevestig zigzagvoet "J".

- Zie "Persvoet verwisselen" (pagina 42) voor meer informatie over het verwisselen van de persvoet.

! VOORZICHTIG

- Wanneer u de tweelingnaald gebruikt, moet u zigzagvoet "J" bevestigen. Als de steken te dicht op elkaar zitten, gebruikt u persvoet "N" of bevestigt u steunstof.

- 10** Zet de naaimachine aan en selecteer een steek.

- Zie "Steken selecteren" (pagina 49) voor het selecteren van een steek.
- Zie "Steekinstellingentabel" (pagina 68) voor steken waarvoor de tweelingnaald wordt gebruikt.

! Opmerking

- Wanneer u de afzonderlijk verkrijgbare persvoet voor gepaspelde naden gebruikt om rechte gepaspelde naden te naaien met de tweelingnaald, selecteert u de steek met de middelste naaldstand.

! VOORZICHTIG

- Zorg dat u de juiste steek selecteert wanneer u de tweelingnaald gebruikt. Anders kan de naald breken of kan de machine beschadigd raken.

- 11** Druk op .

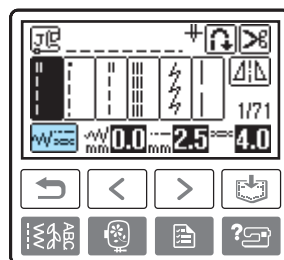

- ▶ Het scherm voor het instellen van de tweelingnaald verschijnt.

- 12** Druk op .

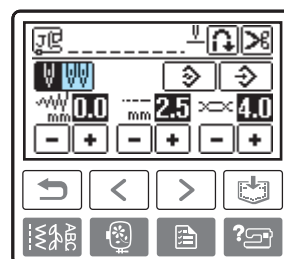

- ▶  wordt gemarkeerd weergegeven op het scherm.

- Het scherm keert terug naar  als deze nogmaals wordt ingedrukt.

U kunt de tweelingnaald nu gebruiken.

13 Druk op  (Achteruittoets).

- ▶ Het beginscherm verschijnt opnieuw en vervolgens verschijnt .

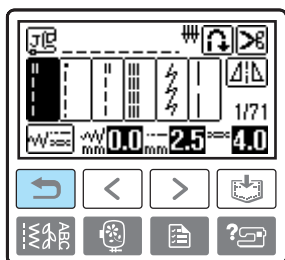

! VOORZICHTIG

- Zorg dat u de tweelingnaaldinstelling selecteert wanneer u de tweelingnaald gebruikt, anders kan de naald breken of de machine beschadigd raken.

14 Begin met naaien.

- Zie “Beginnen met naaien” (pagina 51) voor meer informatie over het beginnen met naaien.
- ▶ Twee rijen steken worden parallel naast elkaar gemaakt.

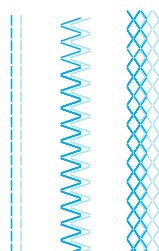

Opmerking

- Wanneer u de naairichting wijzigt, drukt u op  (Naaldstandtoets) om de naald op te tillen van de stof. Vervolgens brengt u de persvoethendel omhoog en draait u de stof.

! VOORZICHTIG

- Draai de stof niet terwijl de tweelingnaald omlaag staat in de stof. De naald kan dan breken of de machine kan beschadigd raken.

Spoeldraad omhoogtrekken

Wanneer u plooiën of vrije-handquiltsteken wilt maken, trekt u eerst de spoeldraad omhoog zoals hieronder wordt beschreven.

1 Plaats de spoel in het spoelhuis.

- Zie stap 1 tot en met 5 van “Spoel plaatsen” (pagina 27).

2 Leid de spoeldraad door de sleuf.

Knip de draad niet af met de draadafsnijder.

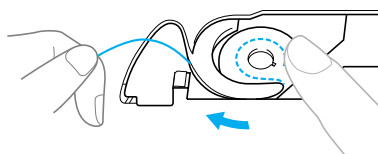

3 Druk tweemaal op  (Naaldstandtoets) terwijl u de bovendraad losjes in uw linkerhand houdt om de naald omhoog te brengen.

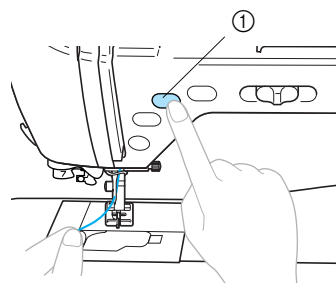

① Naaldstandtoets

- ▶ De spoeldraad zit in een lus rond de bovendraad en kan naar boven worden getrokken.

4 Trek de bovendraad voorzichtig omhoog om het uiteinde van de spoeldraad eruit te trekken.

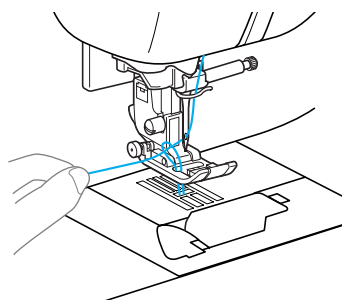

- 5** Trek ongeveer 10-15 cm (4-5 inch) van de spoeldraad onder de persvoet naar de achterkant van de machine.

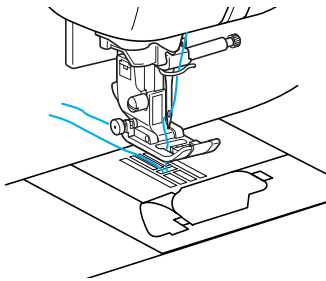

- 6** Bevestig het spoelhuisdeksel weer op zijn plaats.
Plaats het lipje in de linkerbenedenhoek van het spoelhuisdeksel en druk voorzichtig op de rechterkant.

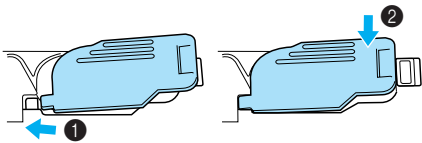

Naald wisselen

In onderstaand gedeelte wordt beschreven hoe u de naald verwisselt.

Voorzorgsmaatregelen naalden

Neem de volgende voorzorgsmaatregelen in acht bij het omgaan met naalden. Wanneer u deze voorzorgsmaatregelen niet opvolgt, kan dit ernstige gevolgen hebben, bijvoorbeeld wanneer een naald breekt en stukjes ervan wegspringen. Lees de onderstaande instructies zorgvuldig en volg deze op.



VOORZICHTIG

- **Gebruik uitsluitend naalden voor huishoudnaaimachines. Wanneer u een andere naald gebruikt, kan de naald breken of kan de machine beschadigd raken.**
- **Gebruik nooit verbogen naalden. Verbogen naalden kunnen gemakkelijk breken, wat letsel kan veroorzaken.**

Soorten naalden en toepassingen

Welke naaimachinaald u moet gebruiken, hangt af van de stof en de dikte van de draad. Raadpleeg de volgende tabel om de geschikte draad en naald te bepalen voor de stof die u wilt naaien.

Soort stof/Toepassing		Draad		Naalddikte
		Soort	Dikte	
Middelzware stoffen	Popeline	Katoenen draad	60–80	75/11–90/14
	Tafzijde	Synthetische draad		
	Flanel, gabardine	Zijden draad	50	
Dunne stoffen	Linon	Katoenen draad	60–80	65/9–75/11
	Crêpe georgette	Synthetische draad		
	Challis, satijn	Zijden draad	50	
Dikke stof	Spijkerstof	Katoenen draad	30–50	90/14–100/16
	Ribfluweel	Synthetische draad	50	
	Tweed	Zijden draad		
Stretchstof	Jersey	Draad voor breiwerken	50–60	Ballpointnaald (goudkleurig) 75/11–90/14
	Tricot			
Stoffen die gemakkelijk rafelen		Katoenen draad	50–80	65/9–90/14
		Synthetische draad		
		Zijden draad	50	
Voor afwerksteken		Synthetische draad	30	90/14–100/16
		Zijden draad		

■ Draad- en naaldnummer

Hoe lager het draadnummer, hoe dikker de draad; hoe hoger het naaldnummer is, hoe dikker de naald.

■ Ballpointnaald (goudkleurig)

Gebruik ballpointnaalden om te voorkomen dat steken worden overgeslagen bij het naaien van stretchstoffen.

■ Doorzichtig nylondraad

Gebruik een 90/14 tot 100/16 naald, ongeacht de gebruikte stof of draad.

■ Bordurnaalden

Gebruik een naald 75/11 voor huishoudnaaimachines. Gebruik een huishoudnaaimachinaald 90/14 of 100/16 voor het borduren van dikke stoffen, zoals denim.

- Een naald 75/11 is bij aanschaf van de machine al ge.

! VOORZICHTIG

- In de bovenstaande tabel vindt u de juiste combinaties van stof, draad en naald. Wanneer de combinatie van stof, draad en naald onjuist is, kan de naald verbuigen of breken, vooral bij dikke stoffen (zoals denim) en bij gebruik van dunne naalden (bijvoorbeeld 65/9 t/m 75/11). Bovendien kunnen de steken ongelijkmatig worden of gaan plooiën of kunnen steken worden overgeslagen.

Naald controleren

Het is uiterst gevaarlijk om te naaien met een verbogen naald, omdat de naald dan kan breken terwijl u aan het werk bent.

Leg een naald vóór gebruik met de vlakke kant op een vlakke ondergrond en controleer of de afstand tussen de naald en de ondergrond overal gelijk is.

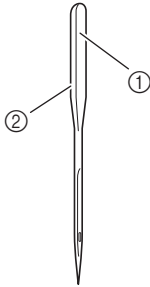

- ① Vlakke kant
- ② Markering naaldsoort

! VOORZICHTIG

- Als de afstand tussen de naald en de vlakke ondergrond niet gelijk is, is de naald verbogen. Gebruik geen verbogen naald.

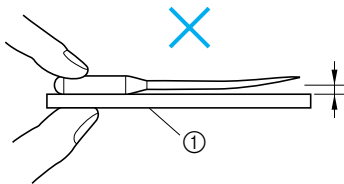
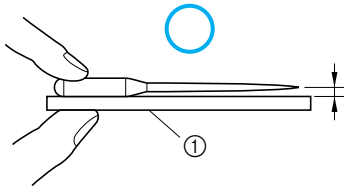

- ① Vlakke ondergrond

Naald verwisselen

Vervang de naald zoals hieronder wordt beschreven. Gebruik een schroevendraaier en een naald die u hebt gecontroleerd volgens de instructies in "Naald controleren" om te zien of de naald recht is.

- 1 Druk een- of tweemaal op  (Naaldstandtoets) om de naald omhoog te zetten.

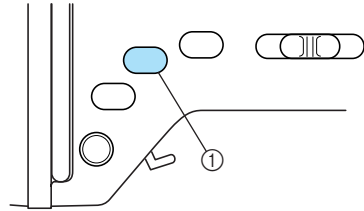

- ① Naaldstandtoets

- 2 Zet de machine uit.

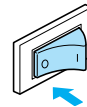

! VOORZICHTIG

- Zet de machine uit voordat u de naald verwisselt. Anders kunt u letsel oplopen wanneer u per ongeluk op  (start/stop-knop) drukt en de machine begint te naaien.

- 3 Breng de persvoethendel omlaag.

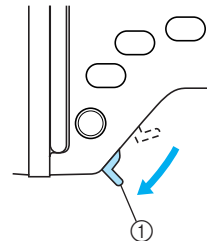

- ① Persvoethendel

- 4 Plaats de stof of het papier onder de persvoet om het gat in de naaldplaat te bedekken.



Opmerking

- Alvorens de naald te verwisselen bedekt u het gat in de naaldplaat om te voorkomen dat de naald in de machine valt.

- 5 Houd de naald vast met uw linkerhand. Draai de naaldklemmschroef met een schroevendraaier (tegen de klok in) naar u toe om de naald te verwijderen.

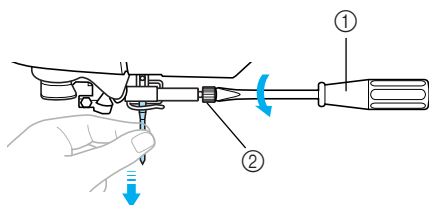

- ① Schroevendraaier
② Naaldklemmschroef

- Gebruik niet te veel kracht bij het los- of vastdraaien van de naaldklemmschroef, aangezien dit bepaalde onderdelen van de naaimachine kan beschadigen.

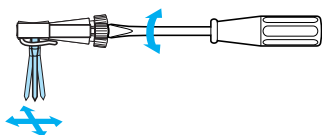

- 6 Plaats de naald met de vlakke kant naar achteren totdat de naald de naaldstopper raakt.

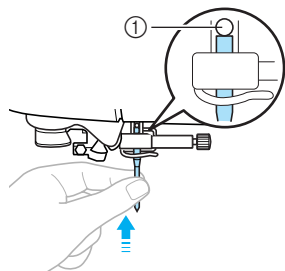

- ① Naaldstopper

- 7 Houd de naald in uw linkerhand en draai de naaldklemmschroef vast met de schroevendraaier.

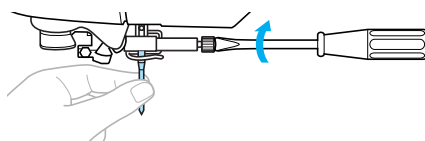

Plaats de tweelingnaald op dezelfde manier.

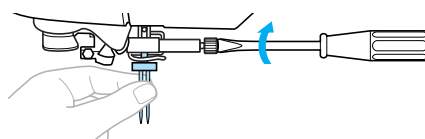

! VOORZICHTIG

- Zorg dat u de naald plaatst tot aan de naaldstopper en dat u de naaldklem goed vastdraait met de schroevendraaier. Anders kan de naald breken of kan de machine beschadigd raken.

Persvoet verwisselen

In onderstaand gedeelte wordt beschreven hoe u de persvoet verwisselt.

Voorzorgsmaatregelen persvoet

Neem de volgende voorzorgsmaatregelen in acht voor de persvoet.

! VOORZICHTIG

- Gebruik de persvoet die geschikt is voor de soort steek die u wilt maken, anders kan de naald de persvoet raken, waardoor de naald kan verbuigen of breken.
- Gebruik uitsluitend persvoeten die speciaal zijn ontworpen voor deze naaimachine. Het gebruik van andere persvoeten kan leiden tot letsel of tot schade aan de machine.

Persvoet verwisselen

Vervang de persvoet volgens onderstaande instructies.

- 1 Druk een- of tweemaal op  (Naaldstandtoets) om de naald omhoog te zetten.

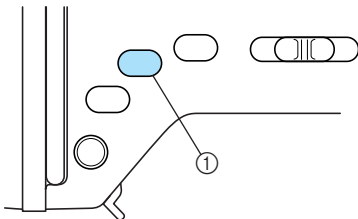

1 Naaldstandtoets

- 2 Zet de machine uit.

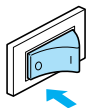

! VOORZICHTIG

- Zet de naaimachine uit voordat u de persvoet verwisselt. Anders kunt u letsel oplopen wanneer u per ongeluk drukt op  (start/stop-knop) en de machine begint te naaien.

- 3 Zet de persvoethendel omhoog.

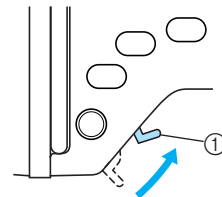

1 Persvoethendel

- ▶ De persvoet gaat omhoog.

- 4 Druk op de zwarte knop achter op de persvoethouder.

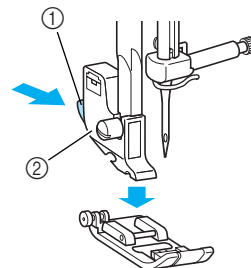

1 Zwarte knop
2 Persvoethouder

- ▶ De persvoet komt los uit de persvoethouder.

- 5** Plaats een andere persvoet onder de houder, zodat de pen van de persvoet op één lijn staat met de inkeping in de houder.

Plaats de persvoet zo dat de letter die het type persvoet aangeeft (A, G, I, J, M, N of R) leesbaar is.

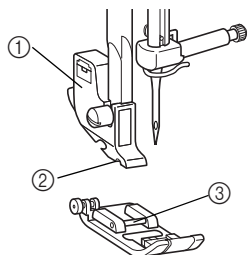

- ① Persvoethouder
- ② Inkeping
- ③ Pin

- 6** Breng de persvoethendel langzaam omlaag, zodat de persvoetpen in de inkeping in de persvoethouder klikt.

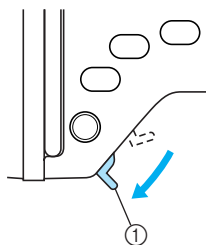

- ① Persvoethendel
- De persvoethendel is bevestigd.



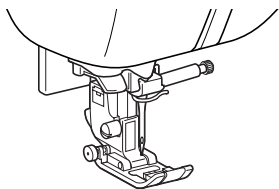



- 7** Breng de persvoethendel omhoog om te controleren of de persvoet stevig vastzit.

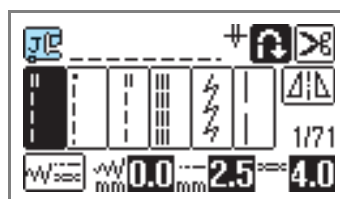

Opmerking

- Wanneer een steek is geselecteerd, wordt op het scherm het pictogram weergegeven voor de persvoet die u moet gebruiken. Controleer voordat u gaat naaien of de juiste persvoet is bevestigd. Wanneer niet de juiste persvoet is bevestigd, zet u de machine uit, bevestigt u de juiste persvoet en selecteert u de gewenste steek opnieuw.



-  Knoopsgatvoet "A"
-  Persvoet "G" voor overhandse steken
-  Zigzagvoet "J"
-  Knoopaanzetvoet "M"
-  Monogramvoet "N"
-  Blindzoomvoet "R"
-  Zijsnijder "S"

- Meer informatie over de persvoet die u moet gebruiken bij de geselecteerde steek vindt u in "Steekinstellingentabel" (pagina 68).

Persvoethouder verwijderen en bevestigen

Verwijder de persvoethouder wanneer u de naaimachine reinigt of wanneer u een persvoet plaatst waarbij de persvoethouder niet nodig is, bijvoorbeeld de borduurvoet en quiltvoet. Verwijder de persvoethouder met de schroevendraaier.

1 Verwijder de persvoet.

- Zie "Persvoet verwisselen" (pagina 42) voor meer informatie.

2 Draai de schroef van de persvoethouder los met de schroevendraaier.

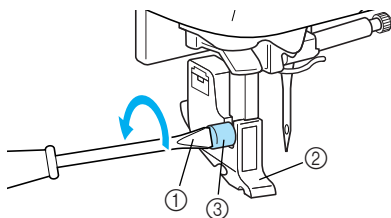

- ① Schroevendraaier
- ② Persvoethouder
- ③ Persvoethouderschroef

■ Persvoethouder bevestigen

1 Zet de persvoethendel omhoog.

2 Houd de persvoethouder op één lijn met de linkeronderkant van de persvoetstang.

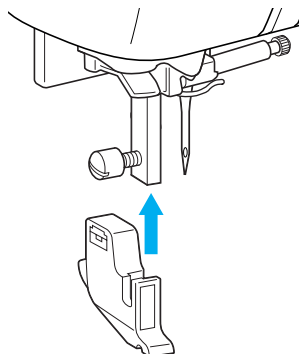

3 Houd de persvoethouder op zijn plaats met uw rechterhand en draai de schroef aan met de schroevendraaier in uw linkerhand.

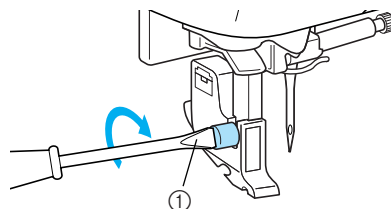

- ① Schroevendraaier

⚡ Opmerking

- Als de persvoethouder onjuist is bevestigd, is de draadspanning niet goed.

Cilindrische stukken naaien

Met de vrije arm kunt u gemakkelijk cilindrische stukken naaien.

Naaien met de vrije arm

Wanneer u de accessoiretafel verwijdert, kunt u naaien met de vrije arm. Hiermee naait u gemakkelijk cilindrische stukken, zoals manchetten en broekspijpen.

- 1 **Trek de accessoiretafel naar links.**

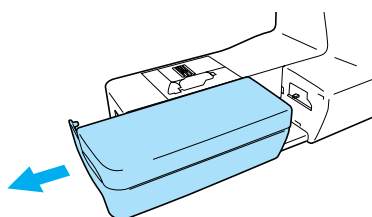

- ▶ Wanneer u de accessoiretafel hebt verwijderd, kunt u naaien met de vrije arm.

- 2 **Schuif het deel dat u wilt naaien op de arm en naai van bovenaf.**

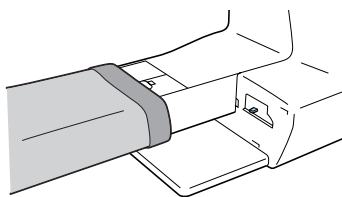

- 3 **Wanneer u klaar bent met de vrije arm, plaatst u de accessoiretafel terug in de oorspronkelijke stand.**

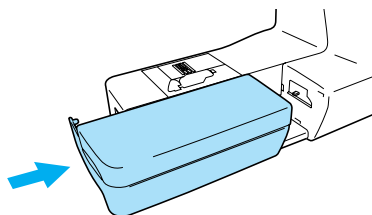

2

DE BASISPRINCIPES VAN HET NAAIEN

In dit hoofdstuk worden de noodzakelijke voorbereidingen voor het naaien beschreven.

Naaien.....	48
Algemene procedure voor het naaien	48
Steken selecteren	49
Stof plaatsen.....	50
Beginnen met naaien.....	51
Naaiwerk verstevigen.....	53
Draad afknippen	54
Steek instellen	56
Steekbreedte aanpassen	56
Steeklengte aanpassen.....	57
Draadspanning aanpassen	57
Nuttige functies.....	59
Automatisch achteruitnaaien/verstevigingssteken naaien	59
Draad automatisch afknippen	60
Steken spiegelen.....	61
Nuttige naaitips.....	62
Proeflap naaien	62
Naairichting wijzigen	62
Bochten naaien	62
Persvoetdruk aanpassen	62
Dikke stoffen naaien.....	63
Dunne stoffen naaien	64
Stretchstof naaien	64
Leer of vinyl naaien.....	64
Evenwijdige marge naaien.....	64
Persvoet zonder handen omhoog en omlaag zetten	65

Naaien

Hieronder worden basishandelingen voor het naaien beschreven.
Lees de volgende voorzorgsmaatregelen voordat u de naaimachine gaat gebruiken.



VOORZICHTIG

- **Let goed op de plaats van de naald wanneer de machine in werking is. Houd bovendien uw handen uit de buurt van alle bewegende delen zoals de naald en het handwiel. Anders kunt u letsel oplopen.**
- **Trek niet te hard aan de stof en duw de stof niet te hard tijdens het naaien. Anders kunt u letsel oplopen of kan de naald breken.**
- **Gebruik nooit verbogen naalden. Verbogen naalden kunnen gemakkelijk breken, wat letsel kan veroorzaken.**
- **Pas op dat de naald geen rijgspelden raakt, anders kan de naald verbuigen of breken.**

Algemene procedure voor het naaien

Volg de onderstaande basisprocedures voor het naaien.

1	Zet de machine aan.	Zet de machine aan. Voor meer informatie over het aanzetten van de machine, zie "De machine aanzetten" (pagina 17).
↓		
2	Selecteer de steek	Selecteer de geschikte steek voor het vlak dat u wilt naaien. Zie "Steken selecteren" (pagina 49) voor meer informatie over het selecteren van steken.
↓		
3	Bevestig de persvoet.	Bevestig de geschikte persvoet voor de steek. (Zet de machine uit voordat u de persvoet verwisselt.) Voor meer informatie over het vervangen van de persvoet, zie "Persvoet verwisselen" (pagina 42).
↓		
4	Plaats de stof	Plaats het vlak dat u wilt naaien onder de persvoet. Zorg dat u de stukken stof in de juiste volgorde naait en dat de voor- en achterkant van de stof op de juiste manier tegen elkaar liggen. Voor meer informatie over het plaatsen van de stof, zie "Stof plaatsen" (pagina 50).
↓		
5	Begin met naaien	Begin met naaien. Zie "Beginnen met naaien" (pagina 51) voor meer informatie over het beginnen met naaien.
↓		
6	Knip de draad af	Knip de draad af wanneer u klaar bent met naaien. Voor meer informatie over het afknippen van de draad, zie "Draad afknippen" (pagina 54).

Steken selecteren

U kunt steken selecteren via het LCD-scherm. Er zijn 71 naaisteken. Wanneer u de naaimachine aanzet, is de rechte steek (linker naaldstand) geselecteerd. U kunt de machine ook zo instellen dat de rechte steek (middelste naaldstand) is geselecteerd. Voor meer informatie wijzigen van de instelling, zie pagina 19.

1 Bepaal welke steek moet worden gebruikt en zet de bijpassende persvoet klaar.

- Zie "Steekinstellingentabel" (pagina 68).

2 Bevestig de persvoet.

De machine wordt geleverd met zigzagvoet "J" bevestigd.

- Zie "Persvoet verwisselen" (pagina 42) voor meer informatie.

! VOORZICHTIG

- Gebruik de geschikte persvoet voor de steek. Als u de verkeerde persvoet gebruikt, kan de naald de persvoet raken en verbuigen of breken.

3 Zet de machine aan.

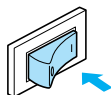

- ▶ De rechte steek (linker naaldstand) verschijnt geselecteerd op het LCD-scherm.

- Wanneer een animatiefilmpje wordt vertoond, raakt u het scherm met uw vinger aan.

4 Selecteer een steek.

[<] (Toets Vorige pagina) geeft het vorige scherm weer en [>] (Toets Volgende pagina) geeft het volgende scherm weer.

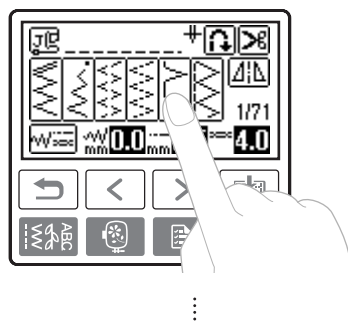
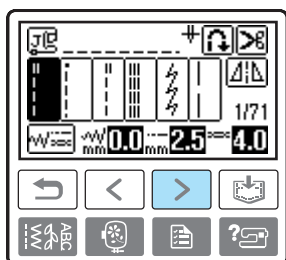

- Voorbeeld: 11 is geselecteerd:

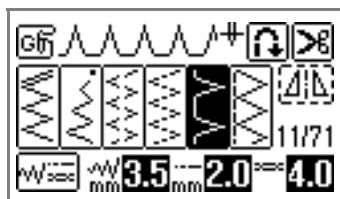

- ▶ De steek is geselecteerd en het steeknummer en de instellingen worden weergegeven.

15 Geef zo nodig de instelling voor automatisch achteruitnaaien/verstevigingssteken op en pas eventueel de steeklengte en dergelijke aan.



Memo

- Het gebruik van steken en andere steekselecties wordt beschreven in "NAAISTEKEN" (pagina 67).
- Automatisch achteruitnaaien/verstevigingssteken en andere instellingen worden beschreven in "Nuttige functies" (pagina 59).
- Voor procedures om de draadspanning op te geven, zie "Draadspanning aanpassen" (pagina 57).
- Voor de procedures om de steekbreedte en steeklengte op te geven, zie "Steekbreedte aanpassen" (pagina 56) en "Steeklengte aanpassen" (pagina 57).



Opmerking

- Wanneer u een steek selecteert, verschijnt op het scherm het pictogram voor de persvoet die u moet gebruiken. Zie "Persvoet verwisselen" (pagina 42) voor meer informatie. Controleer voordat u gaat naaien of de juiste persvoet is bevestigd. Wanneer niet de juiste persvoet is bevestigd, zet u de machine uit, bevestigd u de juiste persvoet en selecteert u de gewenste steek opnieuw.

Stof plaatsen

Zorg dat u de stukken stof in de juiste volgorde naait en dat de voor- en achterkant van de stof op de juiste manier tegen elkaar liggen.

1 Zet de machine aan.

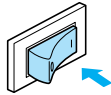

2 Druk een- of tweemaal op (Naaldstandtoets) om de naald omhoog te zetten.

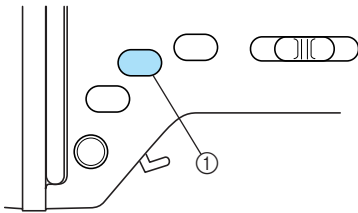

① Naaldstandtoets

3 Plaats de stof onder de persvoet.

- Als de marge aan de rechterkant zit, kunt u gemakkelijker in een rechte lijn naaien. De extra stof zit dan niet in de weg.

4 Houd het einde van de draad en de stof in uw linkerhand en draai met uw rechterhand het handwiel naar u toe (tegen de klok in) om de naald omlaag te brengen naar het beginpunt van het naaiwerk.

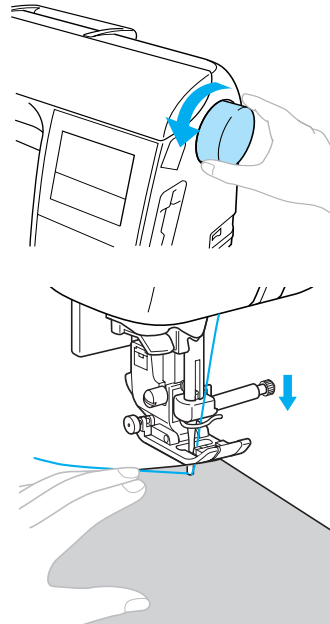

5 Breng de persvoethendel omlaag.

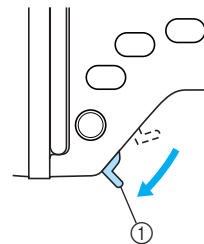

① Persvoethendel

- ▶ De stof is nu goed geplaatst en u kunt deze naaien.

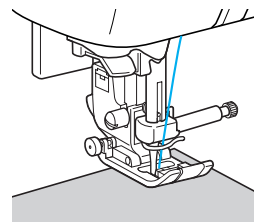

Beginnen met naaien

Zodra u klaar bent om te gaan naaien, kunt u de machine starten. U kunt de naaisnelheid aanpassen met de schuifknop voor snelheidsregeling of met het voetpedaal.



Opmerking

- Wanneer het voetpedaal is aangesloten, kunt u  (start/stop-knop) niet gebruiken om het naaien te starten of te stoppen.

■ Werken met de bedieningstoets

U kunt het naaien starten en stoppen met de bedieningstoets  (Start/stop-knop).

① Selecteer de gewenste naaisnelheid door de schuifknop voor snelheid naar links of naar rechts te schuiven.

Wanneer u de knop naar links schuift, wordt de naaisnelheid lager; wanneer u de knop naar rechts schuift, wordt de snelheid hoger.

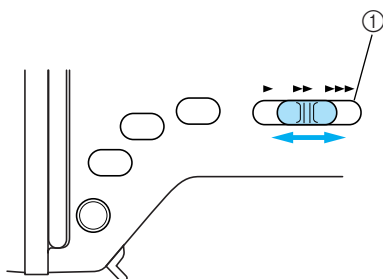

① Schuifknop voor snelheidsregeling

② Druk eenmaal op (Start/stop-knop).

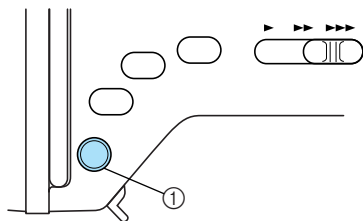

① Start/stop-knop

- ▶ De machine begint te naaien.

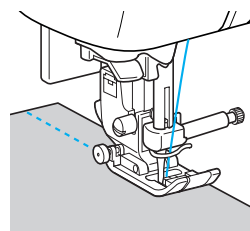

- Wanneer u  (start/stop-knop) ingedrukt houdt onmiddellijk nadat het naaien begint, wordt de naaisnelheid lager.

③ Wanneer het eind van het stiksel is bereikt, drukt u eenmaal op (Start/stop-knop).

- ▶ De machine stopt met de naald omlaag (in de stof).

④ Wanneer u klaar bent met naaien, drukt u op (Naaldstandtoets).

- ▶ De naald gaat omhoog.

⑤ Knip de draden af.

- Zie "Draad afknippen" (pagina 54) voor meer informatie.



Opmerking

- Deze machine stopt automatisch wanneer de spoel bijna leeg is. Wanneer de machine stopt, verwisselt u de spoeldraad. Vervolgens drukt u op  (start/stop-knop) om opnieuw te beginnen met naaien.

■ Werken met het voetpedaal

U kunt het naaien starten en stoppen met het voetpedaal.

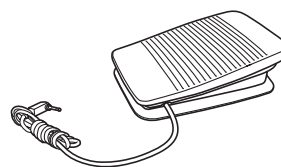

① Zet de machine uit.

Wanneer u het voetpedaal aansluit, moet u de naaimachine uitzetten, zodat deze niet per ongeluk kan starten.

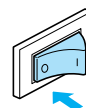

- 2** Plaats de stekker van het voetpedaal in de aansluiting aan de rechterkant van de machine.

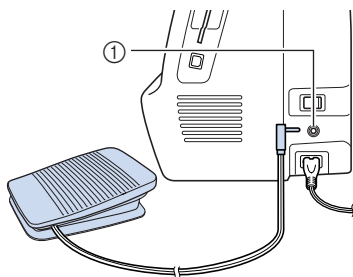

① Voetpedaalaansluiting

- 3** Zet de machine aan.

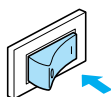

- 4** Selecteer de gewenste naaisnelheid voor het voetpedaal door de schuifknop voor snelheid naar links of naar rechts te schuiven.

Wanneer u de knop naar links schuift, wordt de maximum naaisnelheid lager; wanneer u de knop naar rechts schuift, wordt de maximum-snelheid hoger.

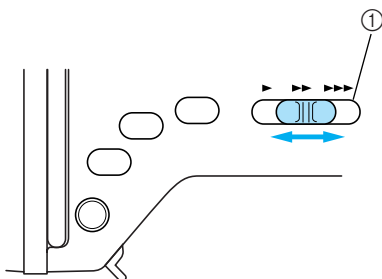

① Schuifknop voor snelheidsregeling

- 5** Zodra u klaar bent om te gaan naaien, drukt u langzaam het voetpedaal in.

Door het voetpedaal in te drukken, verhoogt u de naaisnelheid. Door het voetpedaal omhoog te laten komen, verlaagt u de naaisnelheid.

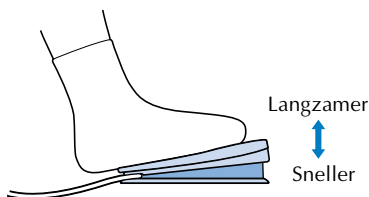

- Druk het voetpedaal langzaam in. Wanneer u het voetpedaal te hard indrukt, begint het naaien te snel.

▶ De machine begint te naaien.

- 6** Wanneer het eind van het stiksel is bereikt, laat u het voetpedaal helemaal omhoogkomen.

▶ De machine stopt met de naald omlaag (in de stof).

- 7** Wanneer u klaar bent met naaien, drukt u op  (Naaldstandtoets).

▶ De naald gaat omhoog.

- 8** Knip de draden af.

• Zie "Draad afknippen" (pagina 54) voor meer informatie.



Memo

- Wanneer het voetpedaal is aangesloten, kunt u  (start/stop-knop) niet gebruiken om het naaien te starten of te stoppen.
- Wanneer u stopt met naaien, blijft de naald omlaag staan (in de stof). U kunt de machine zo instellen dat de naald omhoog blijft staan wanneer u stopt met naaien. Zie "De machine-instellingen wijzigen" (pagina 19) voor meer informatie over de naaldstopstand.

! VOORZICHTIG

- Zorg dat er zich geen draad of stof ophoopt in het voetpedaal. Anders bestaat het risico van brand of elektrische schok.
- Plaats geen voorwerpen op het voetpedaal. Dit kan letsel veroorzaken of de machine beschadigen.
- Als u de machine lange tijd niet gebruikt, ontkoppelt u het voetpedaal. Anders bestaat het risico van brand of elektrische schok.

Naaiwerk verstevigen

Wanneer u bijvoorbeeld met een rechte steek naait, kunt u aan het eind van een opening of op een plaats waar naden elkaar niet overlappen het eind van de draad vastzetten met achteruitnaaien/verstevigingssteken.

- 1** Zet de naald omlaag in de stof aan het begin van het stiksel en breng vervolgens de persvoethendel omlaag.

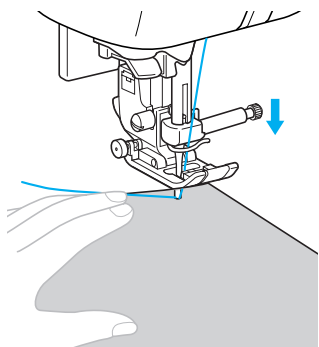

- 2** Druk op  (Start/stop-knop) of druk het voetpedaal in.

Wanneer u op dit moment  (start/stop-knop) ingedrukt houdt, is de naaisnelheid laag.

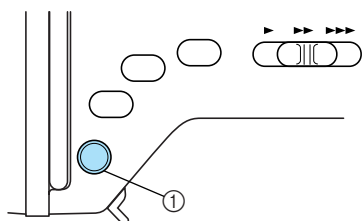



① Start/stop-knop

- Zie “Beginnen met naaien” (pagina 51) voor meer informatie.

▶ De machine begint te naaien.

- 3** Druk na 3 à 5 steken op  (Achteruitnaaien/verstevigingssteektoets).

Houd  (achteruitnaaien/verstevigingssteektoets) ingedrukt totdat u het begin van het stiksel bereikt.

- Als u  (achteruitnaaien/verstevigingssteektoets) ingedrukt houdt, is de naaisnelheid laag.

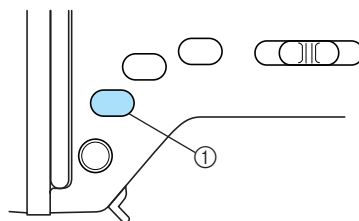

① Achteruitnaaien/verstevigingssteektoets

▶ Zolang u  (achteruitnaaien/verstevigingssteektoets) ingedrukt houdt, wordt achteruit genaaid.

- 4** Wanneer u het begin van het stiksel weer hebt bereikt, laat u  (achteruitnaaien/verstevigingssteektoets) los.

▶ De machine stopt met naaien.

- 5** Druk op  (Start/stop-knop) of druk het voetpedaal in.

▶ De machine begint te naaien in de normale naairichting.

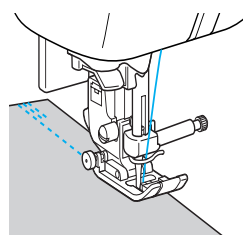

- 6** Wanneer het eind van het stiksel is bereikt, drukt u op  (Achteruitnaaien/verstevigingssteektoets).

Houd  (achteruitnaaien/verstevigingssteektoets) ingedrukt totdat er 3 à 5 steken achteruit zijn genaaid.

▶ Zolang u  (achteruitnaaien/verstevigingssteektoets) ingedrukt houdt, wordt achteruit genaaid.

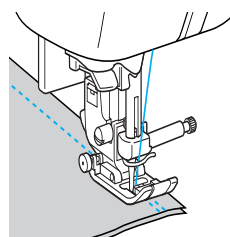

- 7** Laat  (Achteruitnaaien/verstevigingssteektoets) los als er 3 à 5 steken achteruit zijn genaaid.

▶ De machine stopt met naaien.

- 8** Druk op  (Start/stop-knop) of druk het voetpedaal in.

Wanneer u op dit moment  (start/stop-knop) ingedrukt houdt, is de naaisnelheid laag.

▶ De machine begint te naaien in de normale naairichting.

- 9** Nadat u tot het eind van het stiksel hebt genaaid, stopt de naaimachine.

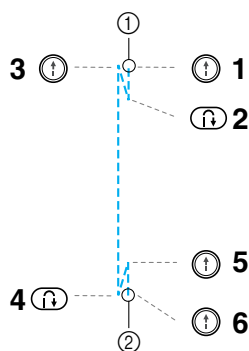

Laat  (start/stop-knop) of het voetpedaal los.



- ① Begin van de steken
② Eind van stiksel

■ Naaisteken

Achteruitnaaien is ingesteld voor de steken  1

 3 en  7.

Wanneer u bij andere steken op  (Achteruitnaaien/verstevigingssteektoets) drukt, worden er verstevigingssteken gemaakt. Verstevigingssteken zijn 3 à 5 steken die op dezelfde plaats over elkaar worden gemaakt.

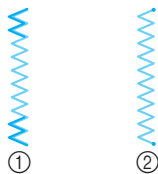

- ① Achteruit naaien
② Verstevigingssteken



Memo

- U kunt de naaimachine zo instellen dat aan het begin en het eind van het stiksel automatisch achteruit wordt genaaid of verstevigingssteken worden gemaakt. Zie "Automatisch achteruitnaaien/verstevigingssteken naaien" (pagina 59) voor meer informatie.

Draad afknippen

Wanneer u klaar bent met naaien, knipt u de draden af.

■ Werken met de draadknijptoets

- 1** Wanneer u het naaiwerk wilt beëindigen, drukt u eenmaal op  (Draadknijptoets).

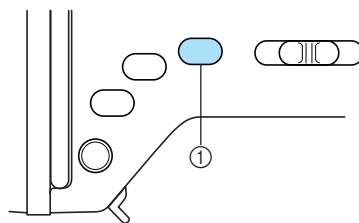

- ① Draadknijptoets

▶ De draden worden afgeknipt en de naald wordt omhoog gebracht.

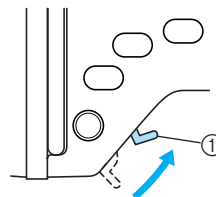

- 2** Breng de persvoethendel omhoog en verwijder vervolgens de stof.



- ① Persvoethendel



VOORZICHTIG

- Druk niet op  (draadknijptoets) nadat de draden al zijn afgeknipt. Anders kan de naald breken, kunnen de draden verward raken of kan de machine beschadigd raken.
- Druk niet op  (draadknijptoets) als er geen stof onder de persvoet ligt of wanneer de machine naait. Anders kan de machine beschadigd raken.



Memo

- U kunt de machine zo instellen dat de draden worden afgeknipt wanneer het naaien is beëindigd. Voor meer informatie over automatisch draadknippen, zie "Draad automatisch afknippen" (pagina 60).

■ Werken met de draadafsnijder

Wanneer u naait met een draad dikker dan nr. 30, nylon draad, metalliek draad of andere speciale draad, snijdt u de draden af met de draadafsnijder aan de zijkant van de machine.

- ① Wanneer u het naaiwerk wilt beëindigen en de naaimachine is gestopt, drukt u eenmaal op  (Naaldstandtoets) om de naald omhoog te zetten.

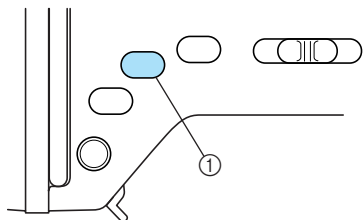

- ① Naaldstandtoets
▶ De naald gaat omhoog.

- ② Zet de persvoethendel omhoog.

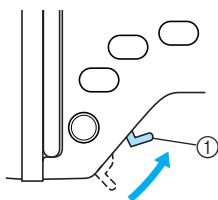

- ① Persvoethendel

- ③ Trek de stof naar de linkerkant van de machine en leid vervolgens de draden door de draadafsnijder om ze af te snijden.

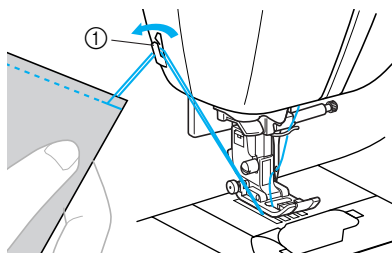

- ① Draadafsnijder

Steek instellen

Voor elke steek zijn op deze machine standaardinstellingen ingesteld voor steekbreedte, steeklengte en bovendraadspanning. U kunt echter al deze instellingen wijzigen door te drukken op  in het scherm en de procedure in dit gedeelte te volgen.

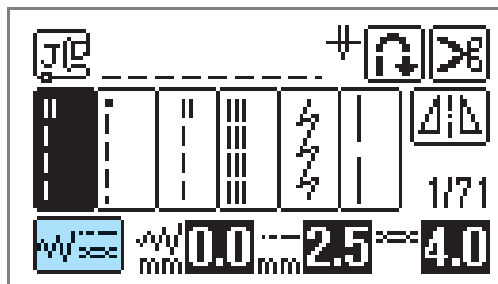



Opmerking

- Kunt u de draadspanning niet aanpassen zoals gewenst, zie dan "Problemen oplossen" (pagina 184).
- Instellingen voor sommige steken kunt u niet wijzigen. Zie "Steekinstellingentabel" (pagina 68) voor meer informatie.
- Van gewijzigde steekinstellingen wordt de standaardinstelling hersteld als u de machine uitzet of een andere steek selecteert voordat u de steekinstelling opslaat.

Steekbreedte aanpassen

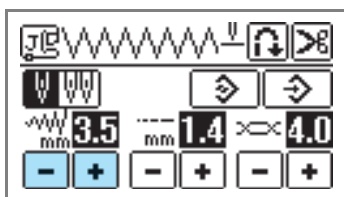
U kunt de steekbreedte (zigzagbreedte) aanpassen, zodat de steek breder of smaller wordt.



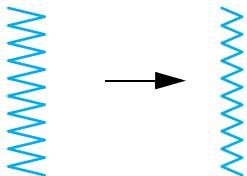

Telkens wanneer u op  drukt, maakt u de zigzagsteek smaller.

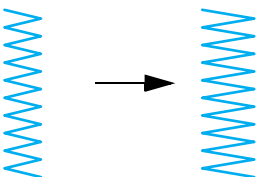

Telkens wanneer u op  drukt, maakt u de zigzagsteek breder.



Memo

- Druk op  om de standaardinstelling te herstellen.
- Wanneer u de rechte steek (linker naaldstand of drievoudige stretchsteek) hebt geselecteerd, verandert met de steekbreedte ook de naaldstand. Wanneer u de breedte groter maakt, gaat de naald naar rechts; wanneer u de breedte kleiner maakt, gaat de naald naar links.
- U kunt de naaimachine zo instellen dat u de steekbreedte gemakkelijk kunt wijzigen met de schuifknop voor snelheidsregeling. Zie "Satijnsteken naaien met de schuifknop voor snelheidsregeling" (pagina 109) voor meer informatie.
-  betekent dat u de instelling niet kunt wijzigen.





VOORZICHTIG

- Nadat u de steekbreedte hebt aangepast, draait u het handwiel langzaam naar u toe (tegen de klok in) om te controleren dat de naald de persvoet niet raakt. Als de naald de persvoet raakt, kan de naald verbuigen of breken.

Steeklengte aanpassen

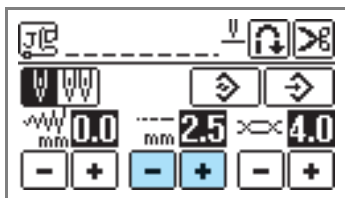
U kunt de steeklengte aanpassen om de steek grover of fijner te maken.



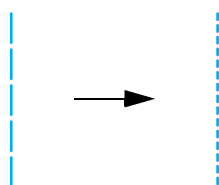

Telkens wanneer u op  drukt, maakt u de steek fijner (korter).

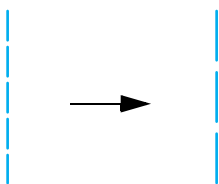

Telkens wanneer u op  drukt, maakt u de steek grover (langer).



Memo

- Druk op  om de standaardinstelling te herstellen.
-  betekent dat u de instelling niet kunt wijzigen.



VOORZICHTIG

- Wanneer de steken te dicht op elkaar zitten, vergroot u de steeklengte. Wanneer u doorgaat met naaien terwijl de steken te dicht op elkaar zitten, kan de naald verbuigen of breken.

Draadspanning aanpassen

Wellicht moet u de draadspanning aanpassen, afhankelijk van de stof en de draad die u gebruikt.

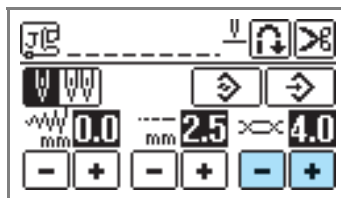

■ Correcte draadspanning

De bovendraad en de spoeldraad moeten elkaar kruisen in het midden van de stof. Alleen de bovendraad mag zichtbaar zijn aan de voorkant van de stof en alleen de spoeldraad mag zichtbaar zijn aan de achterkant van de stof.

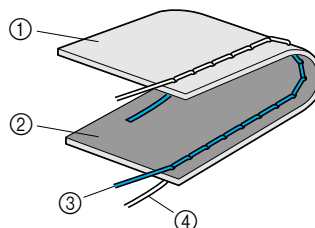

- ① Achterkant van de stof
- ② Voorkant van de stof
- ③ Bovendraad
- ④ Spoeldraad

■ Bovendraad is te strak

Als de spoeldraad zichtbaar is aan de voorkant van de stof, is de bovendraad te strak.

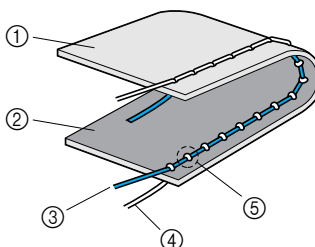

- ① Achterkant van de stof
- ② Voorkant van de stof
- ③ Bovendraad
- ④ Spoeldraad
- ⑤ De spoeldraad is zichtbaar aan de voorkant van de stof.

Telkens wanneer u op  drukt, maakt u de draadspanning losser.

■ Bovendraad is te los

Als de bovendraad zichtbaar is aan de achterkant van de stof, is de bovendraad te los.

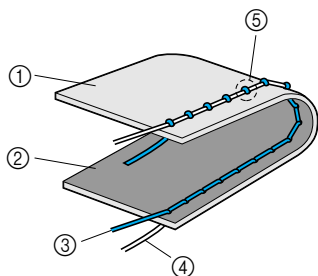

- ① Achterkant van de stof
- ② Voorkant van de stof
- ③ Bovendraad
- ④ Spoeldraad
- ⑤ De bovendraad is zichtbaar aan de achterkant van de stof.

Telkens wanneer u op  drukt, maakt u de draadspanning strakker.



Memo

- Druk op  om de standaardinstelling te herstellen.



Opmerking

- Als de bovendraad niet juist is ingeregen of de spoel niet juist is geplaatst, kunt u wellicht de juiste draadspanning niet instellen. Als u de juiste draadspanning niet verkrijgt, rijg dan de bovendraad opnieuw in en plaats de spoel op de juiste wijze.

Nuttige functies

Hieronder worden functies beschreven waarmee u efficiënter kunt naaien.

Automatisch achteruitnaaien/ verstevigingssteken naaien

U kunt de naaimachine zo instellen dat aan het begin en het eind van het stiksel automatisch achteruit wordt genaaid of verstevigingssteken worden gemaakt. Afhankelijk van de geselecteerde steek zal de machine achteruitnaaien of verstevigingssteken maken. Zie "Steekinstellingentabel" (pagina 68) voor meer informatie.

1 Zet de machine aan.

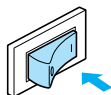

- ▶ Het LCD-scherm gaat aan.

2 Selecteer een steek.

- Zie "Steken selecteren" (pagina 49) voor meer informatie over het selecteren van steken.

3 Druk op op het LCD-scherm.

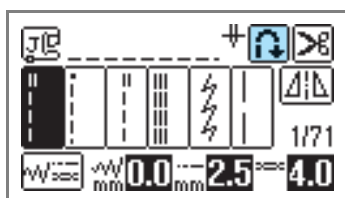

- ▶ Deze verandert in . De naaimachine is nu ingesteld voor automatisch achteruitnaaien/verstevigingssteken.

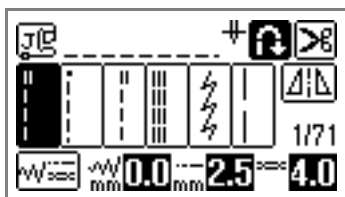

- Druk op  om automatisch achteruitnaaien/verstevigingssteken uit te schakelen.
- Wanneer u de machine uitzet, wordt de instelling automatisch achteruitnaaien/verstevigingssteken geannuleerd.

4 Plaats de stof onder de persvoet. Druk vervolgens eenmaal op (Start/stop-knop).

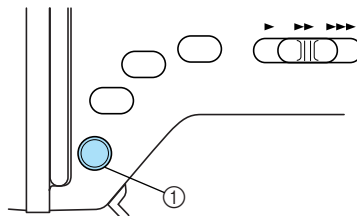

- ① Start/stop-knop

- ▶ Nadat er is achteruitgenaaid/verstevigingssteken zijn gemaakt, begint de machine met naaien.

5 Wanneer u het eind van het stiksel hebt bereikt, drukt u eenmaal op (Achteruitnaaien/verstevigingssteektoets).

Deze stap is niet noodzakelijk bij steken voor knoopsgaten en bartacksteken, waarbij automatisch verstevigingssteken worden gemaakt.

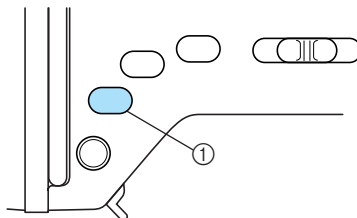

- ① Achteruitnaaien/verstevigingssteektoets

- ▶ Na het achteruitnaaien/maken van verstevigingssteken stopt de machine.

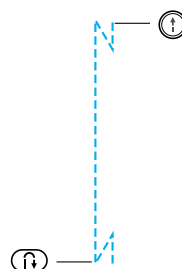

Memo

- Achteruitnaaien/verstevigingssteken wordt niet uitgevoerd wanneer u aan het eind van het stiksel op  (start/stop-knop) drukt. Zorg dat u  (achteruitnaaien/verstevigingssteektoets) indrukt aan het eind van het stiksel.

Draad automatisch afknippen

U kunt de machine zo instellen dat de draden aan het eind van het stiksel worden afgeknipt. Dit wordt "automatisch draadknippen" genoemd. Als automatisch draadknippen is ingesteld, is ook achteruitnaaien/verstevigingssteken ingesteld.

1 Zet de machine aan.

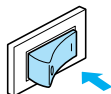



- ▶ Het LCD-scherf gaat aan.

2 Selecteer een steek.

- Zie "Steken selecteren" (pagina 49) voor meer informatie over het selecteren van steken.

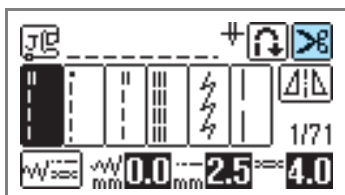
3 Druk op op het scherm.



- ▶   worden weergegeven. De naaimachine is nu ingesteld op automatisch draadknippen en automatisch achteruitnaaien/verstevigingssteken.

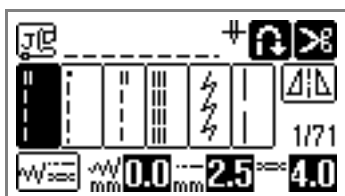

- Druk op  om automatisch draadknippen uit te schakelen.

4 Plaats de stof in de juiste positie en druk eenmaal op (Start/stop-knop).

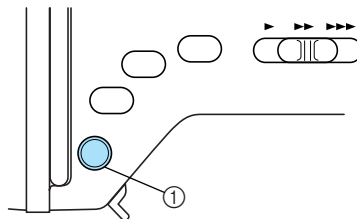

- ① Start/stop-knop

- ▶ Na het achteruitnaaien of het maken van verstevigingssteken gaat de machine naaien.

5 Wanneer u het eind van het stiksel hebt bereikt, drukt u eenmaal op (Achteruitnaaien/verstevigingssteektoets).

Wanneer steken zijn geselecteerd waarbij verstevigingssteken worden gemaakt, zoals knoopsgat- en bartacksteken, is deze handeling niet nodig.

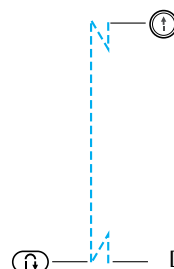

- ▶ Nadat het achteruitnaaien of maken van verstevigingssteken is voltooid, stopt de machine en wordt de draad afgeknipt.



De draad wordt hier.



Memo

- Automatisch draadknippen wordt niet uitgevoerd als u drukt op  (start/stop-knop) tijdens het naaien. Druk aan het eind van het stiksel op  (achteruitnaaien/verstevigingssteektoets).
- Als de stroom wordt uitgeschakeld, wordt automatisch draadknippen uitgeschakeld.

Steken spiegelen

U kunt het spiegelbeeld van een steek horizontaal naaien (links en rechts).

1 Zet de machine aan.

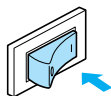

- ▶ Het LCD-scherm gaat aan.

2 Selecteer een steek.

- Zie “Steken selecteren” (pagina 49) voor meer informatie over het selecteren van steken.

3 Druk op op het scherm.

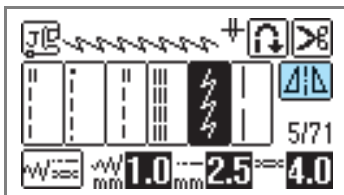

- ▶ Deze verandert in , en het patroon boven in het scherm wordt gespiegeld.

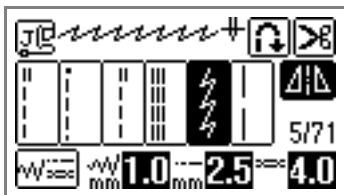

- Druk op  om gespiegeld naaien uit te schakelen.



Memo

- Spiegelen is niet mogelijk bij knoopsgaten en andere steken waar  wordt weergegeven.
- Wanneer u de machine uitzet, wordt de spiegelen-instelling geannuleerd.

Nuttige naaitips

Hieronder worden enkele manieren beschreven om betere resultaten te bereiken. Raadpleeg deze tips bij het naaien.

Proeflap naaien

Nadat u de geschikte draad en naald hebt de draadspanning, de steeklengte en de steekbreedte voor de geselecteerde steek automatisch ingesteld. Het is echter raadzaam een proeflap te naaien omdat u soms niet de gewenste resultaten krijgt, afhankelijk van de soort stof en de steken die worden gemaakt. Voor de proeflap gebruikt u dezelfde stof en draad als voor uw naaiwerk. Controleer de draadspanning, de steeklengte en de steekbreedte. Aangezien de resultaten verschillen afhankelijk van de soort steek en het aantal lagen stof, moet u de proeflap op exact dezelfde manier naaien als uw echte naaiwerk.

Naairichting wijzigen

- 1 **Wanneer u bij een hoek komt, stopt u de naaimachine.**
Laat de naald omlaag (in de stof) staan. Als de naald omhoog staat nadat de machine is gestopt, drukt u op  (Naaldstandtoets) om de naald omlaag te brengen.

- 2 **Breng de persvoethendel omhoog en draai de stof.**
U draait de stof met de naald als as.

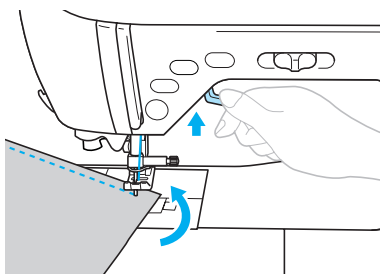

- 3 **Breng de persvoethendel weer omlaag en ga door met naaien.**

Bochten naaien

Stop met naaien en wijzig vervolgens de naairichting enigszins om rond de bocht te naaien. Zie “Evenwijdige marge naaien” (pagina 64) voor meer informatie over naaien met een gelijkmatige marge.

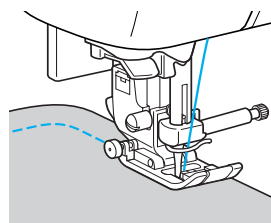

Wanneer u met een zigzagsteek langs een bocht naait, selecteert u een kortere steeklengte, zodat u een fijnere steek krijgt.

Persvoetdruk aanpassen

U kunt de persvoetdruk (de druk die de persvoet uitoefent op de stof) aanpassen. De beste resultaten bereikt u door de druk te verminderen wanneer u stretchstof of dunne stoffen naait en de druk te verhogen wanneer u dikke stoffen naait.

- 1 **Zet de persvoet omlaag met de persvoethendel.**

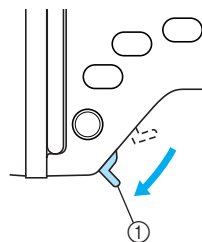

① Persvoethendel

- 2** Draai de persvoethendelknop achter op de machine om de druk van de persvoet aan te passen.

De persvoetdruk kunt u instellen op niveau 1 t/m 4. Hoe hoger de waarde, des te sterker de druk. Gebruik instelling 1 of 2 voor dikke stoffen, en instelling 4 voor dunnere stoffen.

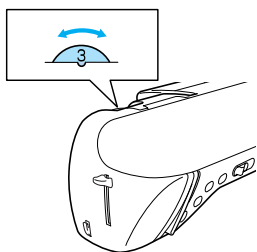

- 3** Wanneer u klaar bent met naaien, zet u de knop terug op 3 (standaard).

Dikke stoffen naaien

■ Als de stof niet onder de persvoet past

Als de stof niet gemakkelijk onder de persvoet past, brengt u de persvoethendel nog hoger tot de persvoet in de hoogste stand staat.

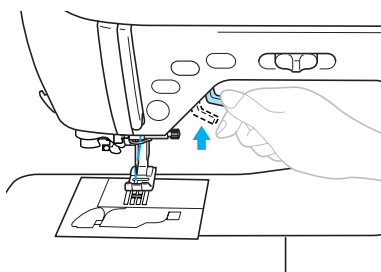

■ Als u dikke naden naait en de stof niet wordt doorgevoerd aan het begin van het stiksel

Zigzagvoet "J" beschikt over een functie om de persvoet horizontaal te houden.

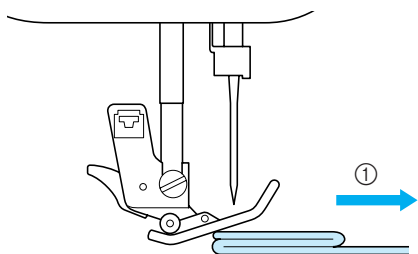

① Naairichting

- 1** Wanneer u een naad aantreft die te dik is om onder de voet door te voeren, brengt u de persvoethendel omhoog.

- 2** Druk op de zwarte knop (persvoethouderpen) links op de zigzagvoet "J". Houd de knop ingedrukt en breng de persvoet omlaag.

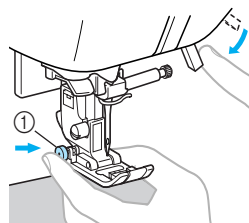

① Persvoethouderpen

- ▶ Laat de knop los. De persvoet wordt vergrendeld op het niveau van de naad, zodat de stof kan worden doorgevoerd.

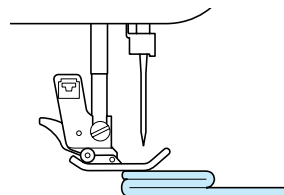

- ▶ Wanneer u voorbij de naad bent, keert de persvoet terug naar de normale stand.

! VOORZICHTIG

- Wanneer u stof van meer dan 6 mm (15/64 inch) dik naait of wanneer u de stof te hard duwt, kan de naald verbuigen of breken.

Dunne stoffen naaien

Wanneer u dunne stoffen naait, komen de steken mogelijk niet mooi op één lijn of wordt de stof niet goed doorgevoerd. Plaats in dat geval dun papier of steunstof onder de stof en naai deze samen met de stof. Wanneer u klaar bent met naaien, scheurt u het overtollige papier af.

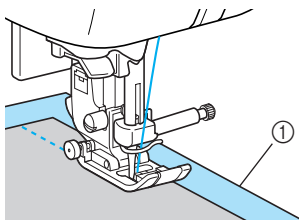

① Steunstof of papier

Stretchstof naaien

Speld eerst de stukken stof aan elkaar en naai ze vervolgens zonder de stof uit te rekken.

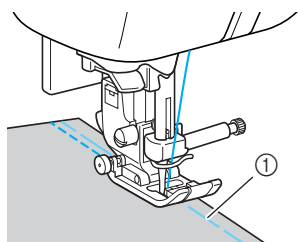

① Rijnen

Het gebruik van stretchsteken of van draad voor gebreide stoffen resulteert in een mooie afwerking.

Leer of vinyl naaien

Wanneer u stof naait die mogelijk aan de persvoet plakt, zoals leer of gecoate stof, plaatst u de non-stickvoet.

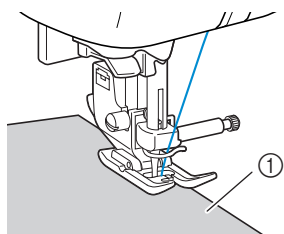

① Leer

Evenwijdige marge naaien

Als u een evenwijdige naad wilt naaien, begint u zo te naaien dat de marge zich aan de rechterkant van de persvoet bevindt en de rand van de stof op één lijn ligt met de rechterkant van de persvoet of een markering op de naaldplaat.

■ De stof op één lijn plaatsen met de persvoet

Houd bij het naaien de rechterkant van de persvoet op gelijke afstand van de rand van de stof.

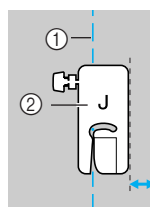

① Naad
② Persvoet

■ De stof op één lijn plaatsen met de steekgeleideroet

Houd tijdens het naaien de rechterraand van de stof op één lijn met de gewenste markering op de steekgeleideroet.

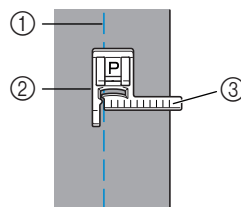

① Naad
② Steekgeleideroet
③ Markeringen

■ De stof op één lijn plaatsen met een markering op de naaldplaat

De markeringen op de naaldplaat geven de afstand aan van de naaldstand tot een naad die wordt genaaid met een rechte steek (linker naaldstand). Houd tijdens het naaien de rand van de stof op één lijn met een markering op de naaldplaat. In de bovenste schaal is de afstand tussen de markeringen 1/8 inch (3 mm) en de afstand tussen de markeringen in het raster is 5 mm (3/16 inch).

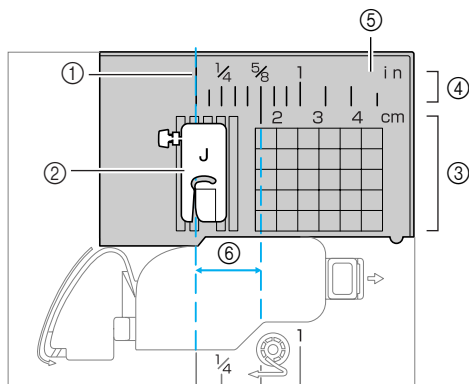

- ① Naad
- ② Persvoet
- ③ Centimeter
- ④ Inch
- ⑤ Naaldplaat
- ⑥ 1,6 cm (5/8 inch)

Persvoet zonder handen omhoog en omlaag zetten

Dankzij de kniehevel kunt u met uw knie de persvoet omhoog en omlaag zetten. U hebt beide handen vrij voor de stof.



■ Kniehevel installeren

- ① Zet de machine uit.

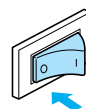

- ② Breng de kniehevel in de opening voor het bevestigen van de kniehevel, links beneden op de voorkant van de machine.

Houd de lipjes op de kniehevel tegenover de inkepingen in de opening voor het bevestigen van de kniehevel. Steek de kniehevel zo ver mogelijk naar binnen.

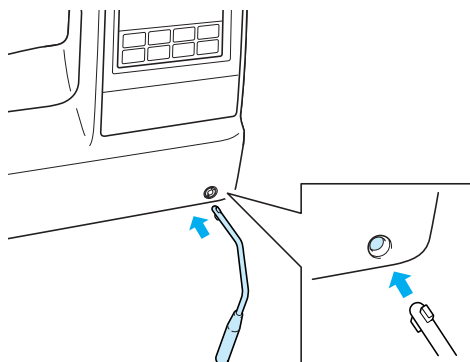

⚡ Opmerking

- Als u de kniehevel niet volledig in de opening inbrengt, valt deze er mogelijk uit terwijl de machine in werking is.

■ Werken met de kniehevel

1 Stop de naaimachine.

- Gebruik de kniehevel niet terwijl de machine in werking is.

2 Met uw knie drukt u de kniehevel naar rechts.

- Houd de kniehevel naar rechts gedrukt.

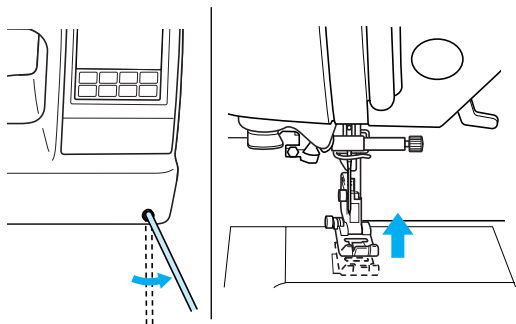

- ▶ De persvoet gaat omhoog.

3 Laat de kniehevel los.

- ▶ De persvoet gaat omlaag.



VOORZICHTIG

- Tijdens het naaien houdt u uw knie uit de buurt van de kniehevel. Wanneer u tegen de kniehevel drukt terwijl de machine in werking is, kan de naald breken of de machine beschadigd raken.

3

NAAISTEKEN

















In dit hoofdstuk worden de diverse steken en hun toepassingen beschreven.









Steekinstellingentabel.....	68	Applicatie-, patchwork- en quiltsteken.....	103
Naaisteken	68	Applicatiesteken naaien.....	104
Andere steken	72	Patchworksteken (voor fantasiequilt)	105
Steken selecteren.....	75	Aan elkaar zetten	105
Soorten steken.....	75	Quilten.....	107
Steken selecteren	75	Vrij quilten	108
Steekinstellingen opslaan	77	Satiijnsteken naaien met de schuifknop voor snelheidsregeling ...	109
Overhandse steken	79	Verstevigingssteken	111
Overhandse steken maken met persvoet “G”	79	Drievoudige stretchsteken naaien	111
Overhandse steken naaien met zigzagvoet “J”	80	Bartacksteek	111
Overhandse steken naaien met de zijsnijder.....	81	Stoppen	113
Basissteken	83	Gaatje stikken.....	115
Rijgen	83	Horizontaal stikken	116
Basissteken	83	Decoratieve steken naaien	118
Blindzoomsteken naaien.....	85	Fagotsteken	119
Knoopsgaten naaien/ knopen aanzetten	87	Schelpsteek.....	120
Knoopsgaten naaien	88	Smocksteken naaien	120
Knoop aannaaien.....	92	Schelprijgsteken naaien	121
Rits inzetten	94	Verbindingssteken naaien.....	122
Een rits inzetten in het midden.....	94	Erfstuksteken naaien.....	123
Een rits inzetten aan de zijkant	96	De diverse ingebouwde decoratieve patronen maken	126
Rits/galon inzetten	99	Fraaie patronen naaien.....	126
Een rits inzetten in het midden.....	99	Patronen naaien	126
Galon plaatsen	100	Patroongrootte wijzigen.....	127
Stretchstof naaien en elastiek bevestigen	101	Steekdichtheid wijzigen.....	127
Stretchstof naaien	101	Lengte van satijnsteken wijzigen	128
Elastiek inzetten	101	Patronen verschuiven	129
		Patronen combineren.....	130
		Patronen opslaan.....	133
		Patroon opnieuw uitlijnen.....	134
		Patroon ontwerpen (My Custom Stitch).....	137
		Patroon schetsen	137
		Patroongegevens invoeren.....	138
		Voorbeelden van ontwerpen	140





















Steekinstellingentabel

















In de volgende tabel vindt u toepassingen, steeklengte en steekbreedte en of u de tweelingnaald kunt gebruiken voor de betreffende naaisteek.

Naaisteken

Steek		Patroon	Persvoet	Toepassing	Steekbreedte [mm (inch)]		Steeklengte [mm (inch)]		Tweelingnaald	Achteruitnaaien/ verstevingstekes	Boventransportvoet
					Automatisch	Handmatig	Automatisch	Handmatig			
Rechte steek	Links		J	Standaard naaiwerkzaamheden, plooiën of gepaspelde naden naaien, enz.	0,0 (0)	0,0–7,0 (0–1/4)	2,5 (3/32)	0,2–5,0 (1/64–3/16)	Ja (J)	Achteruitnaaien	Nee
			J	Standaard naaiwerkzaamheden, plooiën of gepaspelde naden naaien	0,0 (0)	0,0–7,0 (0–1/4)	2,5 (3/32)	0,2–5,0 (1/64–3/16)	Ja (J)	Verstevingstekes	Ja
	Midden		J/J	Ritsen bevestigen, standaard naaiwerkzaamheden, plooiën of gepaspelde naden naaien, enz.	3,5 (1/8)	0,0–7,0 (0–1/4)	2,5 (3/32)	0,2–5,0 (1/64–3/16)	Ja (J)	Achteruitnaaien	Nee
Drievoudige stretchsteek			J	Mouwen bevestigen, binnennaden, stretchstof naaien en decoratieve steken	0,0 (0)	0,0–7,0 (0–1/4)	2,5 (3/32)	1,5–4,0 (1/16–3/16)	Ja (J)	Verstevingstekes	Nee
Stretchsteek			J	Stretchstof naaien en decoratieve steken	1,0 (1/16)	1,0–3,0 (1/16–1/8)	2,5 (3/32)	1,0–4,0 (1/16–3/16)	Ja (J)	Verstevingstekes	Nee
Rijgsteek			J	Tijdelijke bevestiging	0,0 (0)	0,0–7,0 (0–1/4)	20 (3/4)	5–30 (3/16–1–3/16)	Nee	Verstevingstekes	Nee
Zigzagsteek	Midden		J	Overhandse steken naaien en applicaties bevestigen	3,5 (1/8)	0,0–7,0 (0–1/4)	1,4 (1/16)	0,0–4,0 (0–3/16)	Ja (J)	Achteruitnaaien	Nee
	Rechts		J	Beginnen te naaien vanuit de rechter naaldstand	3,5 (1/8)	2,5–5,0 (3/32–3/16)	1,4 (1/16)	0,3–4,0 (1/64–3/16)	Ja (J)	Verstevingstekes	Ja
2-punts zigzagsteek			J	Overhandse steken naaien op middelzware stof of stretchstof, elastiek bevestigen, stoppen, enz..	5,0 (3/16)	1,5–7,0 (1/16–1/4)	1,0 (1/16)	0,2–4,0 (1/64–3/16)	Ja (J)	Verstevingstekes	Ja
3-punts zigzagsteek			J	Overhandse steken naaien op middelzware stof of stretchstof, elastiek bevestigen, stoppen, enz..	5,0 (3/16)	1,5–7,0 (1/16–1/4)	1,0 (1/16)	0,2–4,0 (1/64–3/16)	Ja (J)	Verstevingstekes	Nee
Overhandse steek			G	Overhandse steken naaien op dunne of middelzware stof	3,5 (1/8)	2,5–5,0 (3/32–3/16)	2,0 (1/16)	1,0–4,0 (1/16–3/16)	Nee	Verstevingstekes	Nee
			G	Overhandse steken naaien op dikke stof	5,0 (3/16)	2,5–5,0 (3/32–3/16)	2,5 (3/32)	1,0–4,0 (1/16–3/16)	Nee	Verstevingstekes	Nee
			G	Overhandse steken naaien op dikke stof en decoratieve steken	5,0 (3/16)	3,5–5,0 (1/8–3/16)	2,5 (3/32)	1,0–4,0 (1/16–3/16)	Nee	Verstevingstekes	Nee
			J	Overhandse steken naaien op stretchstof	5,0 (3/16)	0,0–7,0 (0–1/4)	2,5 (3/32)	0,5–4,0 (1/32–3/16)	Ja (J)	Verstevingstekes	Nee
			J	Overhandse steken naaien op dikke stof of stretchstof	5,0 (3/16)	0,0–7,0 (0–1/4)	2,5 (3/32)	0,5–4,0 (1/32–3/16)	Ja (J)	Verstevingstekes	Nee
			J	Overhandse steken naaien op stretchstof en decoratieve steken	4,0 (3/16)	0,0–7,0 (0–1/4)	4,0 (3/16)	1,0–4,0 (1/16–3/16)	Ja (J)	Verstevingstekes	Nee

Steek	Patroon	Persvoet	Toepassing	Steekbreedte [mm (inch)]		Steeklengte [mm (inch)]		Tweelingsnaald	Achteruitnaaien/ verstevingstekes	Boventransportvoet
				Automatisch	Handmatig	Automatisch	Handmatig			
Blindzoomsteek		R	Blindzoomsteken naaien op middelzware stof	00	3← -- →3	2,0 (1/16)	1,0-3,5 (1/16-1/8)	Nee	Verstevingstekes	Nee
		R	Blindzoomsteken naaien op stretchstof	00	3← -- →3	2,0 (1/16)	1,0-3,5 (1/16-1/8)	Nee	Verstevingstekes	Nee
Applicatiesteek		J	Applicatiesteken naaien	3,5 (1/8)	2,5-7,0 (3/32-1/4)	2,5 (3/32)	1,6-4,0 (1/16-3/16)	Ja (J)	Verstevingstekes	Nee
Schelprijgsteek		J	Schelprijgsteken naaien	4,0 (3/16)	0,0-7,0 (0-1/4)	2,5 (3/32)	0,2-4,0 (1/64-3/16)	Ja (J)	Verstevingstekes	Nee
Patchwork rechte steek		J	Rechte verbindingssteken maken (met een marge van 6,5 mm (1/4 inch) vanaf de rechterrand van de persvoet)	5,5 (7/32)	0,0-7,0 (0-1/4)	2,0 (1/16)	0,2-5,0 (1/64-3/16)	Nee	Verstevingstekes	Nee
		J	Rechte verbindingssteken maken (met een marge van 6,5 mm (1/4 inch) vanaf de linkerrand van de persvoet)	1,5 (1/16)	0,0-7,0 (0-1/4)	2,0 (1/16)	0,2-5,0 (1/64-3/16)	Nee	Verstevingstekes	Ja
Rechte steek met handgemaakt uiterlijk (voor quilten)		J	Quilten met rechte steek met handgemaakt uiterlijk	0,0 (0)	0,0-7,0 (0-1/4)	2,5 (3/32)	1,0-4,0 (1/16-3/16)	Nee	Verstevingstekes	Nee
Zigzagsteek (voor quilten)		J	Applicatiequiltten, vrije-handquiltten en satijnsteken naaien	3,5 (1/8)	0,0-7,0 (0-1/4)	1,4 (1/16)	0,0-4,0 (0-3/16)	Nee	Verstevingstekes	Ja
Applicatiesteek (voor quilten)		J	Applicaties en band aanbrengen	1,5 (1/16)	0,5-5,0 (1/32-3/16)	1,8 (1/16)	1,0-4,0 (1/16-3/16)	Nee	Verstevingstekes	Nee
Quiltsteek (stippel)		J	Achtergrondstiksel quilt (stippel)	7,0 (1/4)	1,0-7,0 (1/16-1/4)	1,6 (1/16)	1,0-4,0 (1/16-3/16)	Nee	Verstevingstekes	Nee
Satijnen schelpsteek		N	Schelpsteek	5,0 (3/16)	2,5-7,0 (3/32-1/4)	0,5 (1/32)	0,1-1,0 (1/64-1/16)	Ja (J)	Verstevingstekes	Nee
Verbindingssteek		J	Patchworksteken en decoratieve steken naaien	4,0 (3/16)	0,0-7,0 (0-1/4)	1,2 (1/16)	0,2-4,0 (1/64-3/16)	Ja (J)	Verstevingstekes	Nee
		J	Patchworksteken, decoratieve steken en overhandse steken naaien op beide stukken stof, zoals bij tricot	5,0 (3/16)	2,5-7,0 (3/32-1/4)	2,5 (3/32)	1,0-4,0 (1/16-3/16)	Ja (J)	Verstevingstekes	Nee
		J	Patchworksteken en decoratieve steken naaien	5,0 (3/16)	0,0-7,0 (0-1/4)	1,2 (1/16)	0,2-4,0 (1/64-3/16)	Ja (J)	Verstevingstekes	Nee
Smocksteek		J	Smocksteken en decoratieve steken naaien	5,0 (3/16)	0,0-7,0 (0-1/4)	1,6 (1/16)	1,0-4,0 (1/16-3/16)	Ja (J)	Verstevingstekes	Nee
Fagotsteek		J	Fagotsteken en decoratieve steken naaien	5,0 (3/16)	0,0-7,0 (0-1/4)	2,5 (3/32)	1,0-4,0 (1/16-3/16)	Ja (J)	Verstevingstekes	Nee
		J	Fagotsteken en decoratieve steken naaien	5,0 (3/16)	2,5-7,0 (3/32-1/4)	2,5 (3/32)	1,0-4,0 (1/16-3/16)	Ja (J)	Verstevingstekes	Nee
Elastiekinzetsteek		J	Elastiek inzetten in stretchstof	4,0 (3/16)	0,0-7,0 (0-1/4)	1,0 (1/16)	0,2-4,0 (1/64-3/16)	Ja (J)	Verstevingstekes	Nee

Steek	Patroon	Persvoet	Toepassing	Steekbreedte [mm (inch)]		Steeklengte [mm (inch)]		Tweelingsnaald	Achteruitnaaien/ verstevigingssteken	Boventransportvoet
				Automatisch	Handmatig	Automatisch	Handmatig			
Decoratieve steek		J	Decoratieve steken naaien	4,0 (3/16)	0,0–7,0 (0–1/4)	3,0 (1/8)	2,0–4,0 (1/16–3/16)	Nee	Verstevigingssteken	Nee
		J	Decoratieve steken naaien	4,0 (3/16)	0,0–7,0 (0–1/4)	2,5 (3/32)	1,0–4,0 (1/16–3/16)	Ja (J)	Verstevigingssteken	Nee
		J	Decoratieve steken naaien	5,5 (7/32)	0,0–7,0 (0–1/4)	1,6 (1/16)	1,0–4,0 (1/16–3/16)	Ja (J)	Verstevigingssteken	Nee
		N	Decoratieve steken naaien en elastiek inzetten	5,0 (3/16)	1,5–7,0 (1/16–1/4)	1,0 (1/16)	0,2–4,0 (1/64–3/16)	Ja (J)	Verstevigingssteken	Nee
		N	Kant naaien, decoratieve zomen, erfstuksteken enz.	3,5 (1/8)	1,5–7,0 (1/16–1/4)	2,5 (3/32)	1,6–4,0 (1/16–3/16)	Nee	Verstevigingssteken	Nee
		N	Decoratieve zomen, erfstuksteken, enz.	6,0 (15/64)	1,5–7,0 (1/16–1/4)	3,0 (1/8)	1,5–4,0 (1/16–3/16)	Nee	Verstevigingssteken	Nee
		N	Decoratieve zomen op dunne, middelzware en eenvoudig geweven stoffen, erfstuksteken, enz.	5,0 (3/16)	1,5–7,0 (1/16–1/4)	3,5 (1/8)	1,5–4,0 (1/16–3/16)	Nee	Verstevigingssteken	Nee
		N	Decoratieve zomen op dunne, middelzware en eenvoudig geweven stoffen, erfstuksteken, enz.	5,0 (3/16)	1,5–7,0 (1/16–1/4)	4,0 (3/16)	1,5–4,0 (1/16–3/16)	Ja (J)	Verstevigingssteken	Nee
		N	Decoratieve zomen op dunne, middelzware en eenvoudig geweven stoffen, erfstuksteken, enz.	5,0 (3/16)	1,5–7,0 (1/16–1/4)	2,5 (3/32)	1,5–4,0 (1/16–3/16)	Ja (J)	Verstevigingssteken	Nee
		N	Decoratieve zomen op dunne, middelzware en eenvoudig geweven stoffen, erfstuksteken, enz.	5,0 (3/16)	1,5–7,0 (1/16–1/4)	2,0 (1/16)	1,5–4,0 (1/16–3/16)	Ja (J)	Verstevigingssteken	Nee
		N	Decoratieve zomen, linten aannaaien, erfstuksteken, enz.	5,0 (3/16)	1,5–7,0 (1/16–1/4)	3,0 (1/8)	1,5–4,0 (1/16–3/16)	Ja (J)	Verstevigingssteken	Nee
		N	Decoratieve steken, smocksteken, erfstuksteken naaien, enz.	6,0 (15/64)	1,5–7,0 (1/16–1/4)	1,6 (1/16)	1,0–4,0 (1/16–3/16)	Nee	Verstevigingssteken	Nee
	N	Decoratieve steken, smocksteken, erfstuksteken naaien, enz.	5,0 (3/16)	1,5–7,0 (1/16–1/4)	1,6 (1/16)	1,0–4,0 (1/16–3/16)	Nee	Verstevigingssteken	Nee	
Knoopsgatsteek		A	Horizontale knoopsgaten in dikke en middelzware stof	5,0 (3/16)	3,0–5,0 (1/8–3/16)	0,4 (1/64)	0,2–1,0 (1/64–1/16)	Nee	Automatische verstevigingssteken	Nee
		A	Horizontale knoopsgaten op plekken waarop spanning komt te staan	5,0 (3/16)	3,0–5,0 (1/8–3/16)	0,4 (1/64)	0,2–1,0 (1/64–1/16)	Nee	Automatische verstevigingssteken	Nee
		A	Horizontale knoopsgaten op dikke stof	5,0 (3/16)	3,0–5,0 (1/8–3/16)	0,4 (1/64)	0,2–1,0 (1/64–1/16)	Nee	Automatische verstevigingssteken	Nee
		A	Verstevigde knoopsgaten voor stof met een voering	5,0 (3/16)	3,0–5,0 (1/8–3/16)	0,4 (1/64)	0,2–1,0 (1/64–1/16)	Nee	Automatische verstevigingssteken	Nee
		A	Knoopsgaten voor stretchstof of gebreide stof	6,0 (15/54)	3,0–6,0 (1/8–15/64)	1,0 (1/16)	0,5–2,0 (1/32–1/16)	Nee	Automatische verstevigingssteken	Nee
		A	Knoopsgaten voor stretchstof	6,0 (15/54)	3,0–6,0 (1/8–15/64)	1,5 (1/16)	1,0–3,0 (1/16–1/8)	Nee	Automatische verstevigingssteken	Nee
		A	Knoopsgaten in leer	5,0 (3/16)	0,0–6,0 (0–15/64)	2,0 (1/16)	0,2–4,0 (1/64–3/16)	Nee	Automatische verstevigingssteken	Nee

Steek	Patroon	Persvoet	Toepassing	Steekbreedte [mm (inch)]		Steeklengte [mm (inch)]		Tweelingsnaald	Achteruitnaaien/ verstevigingssteken	Boventransportvoet
				Automatisch	Handmatig	Automatisch	Handmatig			
Knoopsgatsteek		A	Sleutelgatknoopsgaten voor dikke of bontachtige stof	7,0 (1/4)	3,0–7,0 (1/8–1/4)	0,5 (1/32)	0,3–1,0 (1/64–1/16)	Nee	Automatische verstevigingssteken	Nee
		A	Sleutelgatknoopsgaten in middelzware of dikke stof	7,0 (1/4)	3,0–7,0 (1/8–1/4)	0,5 (1/32)	0,3–1,0 (1/64–1/16)	Nee	Automatische verstevigingssteken	Nee
		A	Horizontale knoopsgaten voor dikke of bontachtige stof	7,0 (1/4)	3,0–7,0 (1/8–1/4)	0,5 (1/32)	0,3–1,0 (1/64–1/16)	Nee	Automatische verstevigingssteken	Nee
Stopsteek		A	Stoppen van middelzware stof	7,0 (1/4)	2,5–7,0 (3/32–1/4)	2,0 (1/16)	0,4–2,5 (1/64–3/32)	Nee	Automatische verstevigingssteken	Nee
		A	Stoppen van dikke stof	7,0 (1/4)	2,5–7,0 (3/32–1/4)	2,0 (1/16)	0,4–2,5 (1/64–3/32)	Nee	Automatische verstevigingssteken	Nee
Bartacksteek		A	Versteving van openingen en vlakken waar de naad gemakkelijk los raakt	2,0 (1/16)	1,0–3,0 (1/16–1/8)	0,4 (1/64)	0,3–1,0 (1/64–1/16)	Nee	Automatische verstevigingssteken	Nee
Knoopaannaisteek		M	Knoop aannaaien	3,5 (1/8)	2,5–4,5 (3/32–3/16)	–	–	Nee	Verstevigingssteken	Nee
Gaatjessteek		N	Gaatjes naaien, bijvoorbeeld in ceinturen	7,0 (1/4)	7,0, 6,0, 5,0 (1/4, 15/64, 3/16)	7,0 (1/4)	7,0, 6,0, 5,0 (1/4, 15/64, 3/16)	Nee	Automatische verstevigingssteken	Nee
Zijsnijder		S	Rechte steken naaien terwijl de stof wordt afgesneden	0,0 (0)	0,0–2,5 (0–3/32)	2,5 (3/32)	0,2–5,0 (1/64–3/16)	Nee	Verstevigingssteken	Nee
		S	Zigzagsteken naaien terwijl de stof wordt afgesneden	3,5 (1/8)	3,5–5,0 (1/8–3/16)	1,4 (1/16)	0,0–4,0 (0–3/16)	Nee	Verstevigingssteken	Nee
		S	Overhandse steken naaien op dunne en middelzware stof terwijl de stof wordt afgesneden	3,5 (1/8)	3,5–5,0 (1/8–3/16)	2,0 (1/16)	1,0–4,0 (1/16–3/16)	Nee	Verstevigingssteken	Nee
		S	Overhandse steken naaien op dikke stof terwijl de stof wordt afgesneden	5,0 (3/16)	3,5–5,0 (1/8–3/16)	2,5 (3/32)	1,0–4,0 (1/16–3/16)	Nee	Verstevigingssteken	Nee
		S	Overhandse steken naaien op middelzware en dikke stof terwijl de stof wordt afgesneden	5,0 (3/16)	3,5–5,0 (1/8–3/16)	2,5 (3/32)	1,0–4,0 (1/16–3/16)	Nee	Verstevigingssteken	Nee
Horizontale rechte steek		N	Applicaties bevestigen aan mouwen (rechte steek naar links genaaid)	–	–	–	–	Nee	Verstevigingssteken	Nee
		N	Applicaties bevestigen aan mouwen (rechte steek naar rechts genaaid)	–	–	–	–	Nee	Verstevigingssteken	Nee
Horizontale zigzagsteek		N	Applicaties bevestigen aan mouwen (zigzagsteek naar links genaaid)	–	–	–	–	Nee	Verstevigingssteken	Nee
		N	Applicaties bevestigen aan mouwen (zigzagsteek naar rechts genaaid)	–	–	–	–	Nee	Verstevigingssteken	Nee

Andere steken

Steektype	Patroon										Persvoet	Tweelingnaald	Patroongrootte	Instelbare steekdichtheid	Instelbare patroon lengte/breedte	Linksom/rechtsom draaien
	1	2	3	4	5	6	7	8	9	10						
Decoratieve steken	1	2	3	4	5	6	7	8	9	10	N	Nee	Groot, klein	Nee	Groot Nee Klein: Ja (*niet mogelijk)	Ja
	11	12	13	14	15	16	17	18	19	20						
	21	22	23	24	25	26	27	28	29	30						
	31**															
Satijnsteken	1	2	3	4	5	6	7	8	9	10	N	Ja (*niet mogelijk)	Groot	Nee	Ja (*niet mogelijk)	Ja (*niet mogelijk)
	11	12	13	14	15	16	17*	18*								
Kruissteken	1	2	3	4	5	6	7	8	9	10	N	Nee	Groot	Nee	Ja (*niet mogelijk)	Ja
	11*	12*	13*	14*	15*											
Decoratieve satijnsteken	1	2	3	4	5	6	7	8	9	10	N	Nee	Groot, klein	Ja	Ja (alleen lengte)	Ja

** Patroon voor aanpassing

Steektype	Patroon										Persvoet	Tweelingnaald	Patroongrootte	Instelbare steekdichtheid	Instelbare patroon lengte/breedte	Linksom/rechtsom draaien
	1	2	3	4	5	6	7	8	9	10						
Lettersteken (lettertype Gothic)	A	B	C	D	E	F	G	H	I	J	N	Nee	Groot, klein	Nee	Nee	Ja
	11	12	13	14	15	16	17	18	19	20						
	K	L	M	N	O	P	Q	R	S	T						
	21	22	23	24	25	26	27	28	29	30						
	U	V	W	X	Y	Z	0	1	2	3						
	31	32	33	34	35	36	37	38	39	40						
	4	5	6	7	8	9	&	?	!	-						
	41	42	43	44	45	46	47	48	49	50						
	_	()	'	.	,	Ä	À	Æ	Ñ						
	51	52	53	54	55	56	57	58	59	60						
Ö	Ø	Ç	Ü	ß	α	b	c	d	e							
61	62	63	64	65	66	67	68	69	70							
f	g	h	i	j	k	l	m	n	o							
71	72	73	74	75	76	77	78	79	80							
p	q	r	s	t	u	v	w	x	y							
81	82	83	84	85	86	87	88	89	90							
z	ä	ã	ä	æ	ë	è	é	ê	ñ							
91	92	93	94	95	96	97										
ö	ò	ø	i	ç	ü	ù										
Lettersteken (lettertype Script)	A	B	C	D	E	F	G	H	I	J	N	Nee	Groot	Nee	Nee	Ja
	11	12	13	14	15	16	17	18	19	20						
	K	L	M	N	O	P	Q	R	S	T						
	21	22	23	24	25	26	27	28	29	30						
	U	V	W	X	Y	Z	0	1	2	3						
	31	32	33	34	35	36	37	38	39	40						
	4	5	6	7	8	9	&	?	!	-						
	41	42	43	44	45	46	47	48	49	50						
	_	()	'	.	,	À	Ä	Æ	Ñ						
	51	52	53	54	55	56	57	58	59	60						
Ö	Ø	Ç	Ü	ß	a	b	c	d	e							
61	62	63	64	65	66	67	68	69	70							
f	g	h	i	j	k	l	m	n	o							
71	72	73	74	75	76	77	78	79	80							
p	q	r	s	t	u	v	w	x	y							
81	82	83	84	85	86	87	88	89	90							
z	ä	ã	ä	æ	ë	è	é	ê	ñ							
91	92	93	94	95	96	97										
ö	ò	ø	i	ç	ü	ù										

Steektype	Patroon										Persvoet	Tweelingnaald	Patroongrootte	Instelbare steekdichtheid	Instelbare patroon lengte/breedte	Linksom/rechtsom draaien
Lettersteken (opmaak Contour)	1	2	3	4	5	6	7	8	9	10	N	Nee	Groot, klein	Nee	Nee	Ja
	A	B	C	D	E	F	G	H	I	J						
	11	12	13	14	15	16	17	18	19	20						
	K	L	M	N	O	P	Q	R	S	T						
	21	22	23	24	25	26	27	28	29	30						
	U	V	W	X	Y	Z	0	1	2	3						
	31	32	33	34	35	36	37	38	39	40						
	4	5	6	7	8	9	&	?	!	-						
	41	42	43	44	45	46	47	48	49	50						
	_	()	'	.	,	Ä	À	Æ	Ñ						
	51	52	53	54	55	56	57	58	59	60						
ö	ø	ç	ù	ß	a	b	c	d	e							
61	62	63	64	65	66	67	68	69	70							
f	g	h	i	j	k	l	m	n	o							
71	72	73	74	75	76	77	78	79	80							
p	q	r	s	t	u	v	w	x	y							
81	82	83	84	85	86	87	88	89	90							
z	ä	à	á	æ	ë	è	é	ê	ñ							
91	92	93	94	95	96	97										
ö	ò	ø	ì	ç	ù	û										

Steken selecteren

Dit gedeelte geeft informatie over de verschillende soorten steken die beschikbaar zijn en hoe u een steek selecteert.

Soorten steken

U kunt een steek selecteren uit de volgende beschikbare steektypen.

Voor bijzonderheden over de diverse steken, zie "Steekinstellingentabel" (pagina 68).

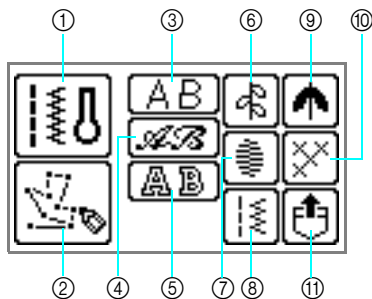



- ① **Naaisteken** 

U kunt kiezen uit 71 naaisteken zoals rechte steken, overhandse steken, knoopsgaten en elementaire decoratieve steken. Als u deze hebt geselecteerd, verschijnt de geselecteerde naaisteek direct nadat u de machine inschakelt.
- ② **My Custom Stitch** 

U kunt originele steken ontwerpen. Zie "Patroon ontwerpen (My Custom Stitch)" (pagina 137) voor meer informatie.
- ③ **Lettersteken – lettertype Gothic** 

(kunt u combineren)
Er zijn 97 tekens: letters, symbolen en cijfers in het lettertype Gothic.
- ④ **Lettersteken – lettertype Script** 

(kunt u combineren)
Er zijn 97 tekens: letters, symbolen en cijfers in het lettertype Script.
- ⑤ **Lettersteken – opmaak Contour** 

(kunt u combineren)
Er zijn 97 tekens: letters, symbolen en cijfers in de opmaak Contour.
- ⑥ **Decoratieve steken** 

(kunt u combineren)
U kunt kiezen uit 31 decoratieve steken, zoals bladeren, bloemen en harten. U kunt combinaties van meerdere decoratieve steken maken.

- ⑦ **Satijnsteken** 

(kunt u combineren)
U kunt kiezen uit 18 satijnsteken. U kunt combinaties van meerdere decoratieve steken maken.
- ⑧ **Gecombineerde naaisteken** 

(kunt u combineren)
U kunt combinaties maken van 39 naaisteken.
- ⑨ **Decoratieve satijnsteken** 

(kunt u combineren)
Er zijn 10 decoratieve satijnsteken.
- ⑩ **Kruissteken** 

(kunt u combineren)
U kunt kiezen uit 15 kruissteken. U kunt combinaties van meerdere decoratieve steken maken.
- ⑪ **Patronen die zijn opgeslagen in het geheugen van de machine** 

U kunt een opgeslagen patroon oproepen. (Meer informatie vindt u in "Patronen opslaan" (pagina 133).)

Steken selecteren

1 Zet de machine aan.

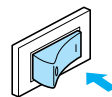

- Wanneer een animatiefilmpje wordt vertoond, raakt u het scherm met uw vinger aan.
- ▶ De rechte steek (linker naaldstand) verschijnt geselecteerd op het LCD-scherm.

2 Druk op (Naaistekentoets) op het bedieningspaneel.

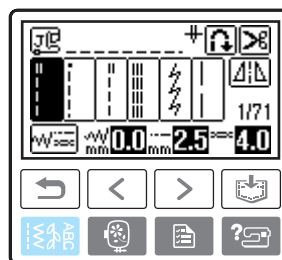

- ▶ Er wordt een scherm weergegeven met de verschillende soorten steken.

3 **Selecteer de soort steek.**

- Wanneer een decoratieve steek wordt geselecteerd

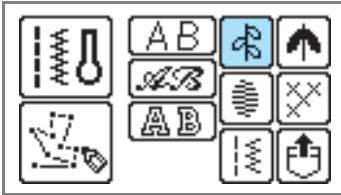

▶ Er wordt een scherm weergegeven met de diverse steken van de soort steek die u hebt geselecteerd.

- U kunt een andere soort steek selecteren door te drukken op (Achteruittoets).

4 **Druk op de steekselectie.**

(Toets Vorige pagina) geeft het vorige scherm weer en (Toets Volgende pagina) geeft het volgende scherm weer.

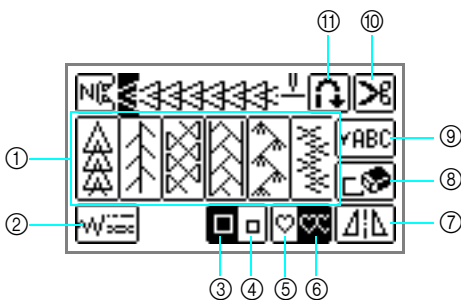
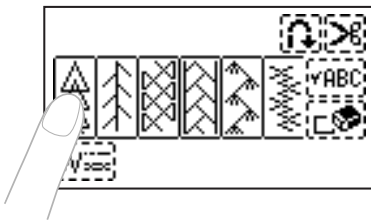

- 1 Selectie decoratieve steek
 - 2 Breedte, lengte en spanning instellen
 - 3 Groot patroonformaat
 - 4 Klein patroonformaat
 - 5 Enkele steek maken
 - 6 Herhalen
 - 7 Horizontaal spiegelbeeld
 - 8 Geselecteerd patroon verwijderen
 - 9 Gecombineerd patroon controleren
 - 10 Automatisch draadknippen
 - 11 Automatisch achteruitnaaien/verstevigingssteken
- Als u een andere steek wilt selecteren drukt u op om het geselecteerde patroon te verwijderen.

5 **Geef zo nodig de instelling voor automatisch achteruitnaaien/verstevigingssteken op en pas eventueel de steeklengte en dergelijke aan.**

- Meer informatie over het maken van naaisteken vindt u op de volgende pagina's.

Opmerking

- Wanneer u een steek selecteert, verschijnt op het scherm het pictogram voor de persvoet die u moet gebruiken. Controleer voordat u gaat naaien of de juiste persvoet is bevestigd. Wanneer niet de juiste persvoet is bevestigd, zet u de machine uit, bevestigt u de juiste persvoet en selecteert u de gewenste steek opnieuw.

Memo

- Voor meer informatie over het instellen van de steekbreedte en steeklengte, zie "Steekbreedte aanpassen" (pagina 56) en "Steeklengte aanpassen" (pagina 57).

■ **Tekens selecteren**

Er zijn drie soorten lettersteken beschikbaar. Het selecteren van een teken is voor alle soorten opmaak gelijk.

1 **Volg 1 en 2 in "Steken selecteren" (pagina 75) om het scherm te openen waar u een steektype kunt selecteren.**

2 **Selecteer het lettertype.**

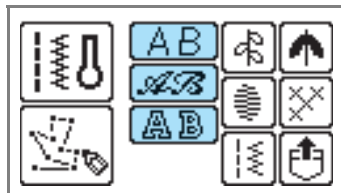

3 **Selecteer de letters.**



- Als u de verkeerde letter selecteert, drukt u op om de letter te wissen. Selecteer vervolgens de juiste letter.
- Als u een ander lettertype wilt kiezen, drukt u op . Vervolgens selecteert u het nieuwe lettertype.
- Druk op om een voorbeeld van het geselecteerde patroon te bekijken.

□ Voorbeeld: Bus

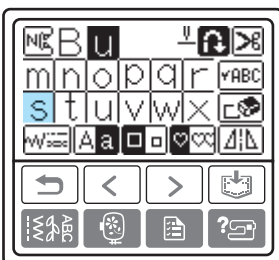
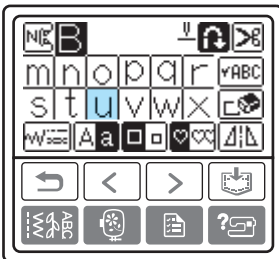
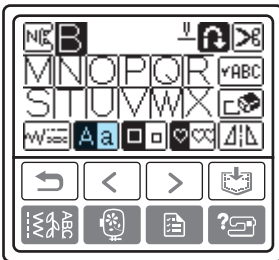
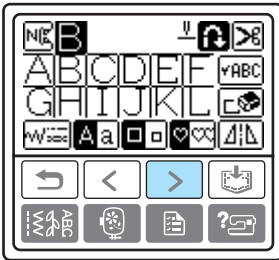
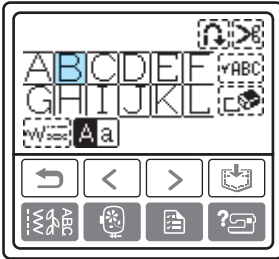

Steekinstellingen opslaan

Op deze machine zijn voor elke steek vooraf ingesteld: de standaardinstellingen voor de steekbreedte (zigzagbreedte), steeklengte, draadspanning, automatisch draadknippen, automatisch achteruitnaaien/verstevigingssteken. Als u specifieke steekinstellingen van de geselecteerde steek wilt opslaan, zodat u ze later kunt gebruiken, drukt u op  nadat u de instellingen hebt gewijzigd.

Deze functie kunt u slechts gebruiken met naaisteken.

- Als u een steeklengte van 2,0 mm wilt gebruiken voor de rechte steek

1 Selecteer een rechte steek.

2 Druk op .





Memo

- De standaard steeklengte is 2,5 mm.

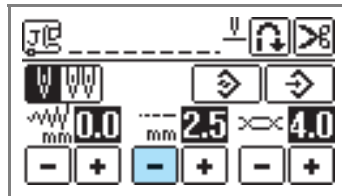
3 Stel de steeklengte in op 2,0 mm.



4 Druk op .

- Als u de standaardinstelling van het geselecteerde steekpatroon wilt herstellen, drukt u op  en vervolgens op .

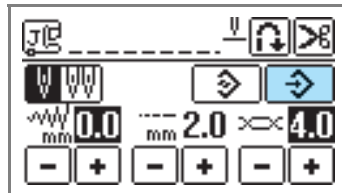



- ▶ De bevestigingsboodschap verschijnt.

5 Druk op .



Opmerking

- De volgende keer dat u dezelfde rechte steek selecteert, is de steeklengte ingesteld op 2,0 mm.
- Alle steekinstellingen (steekbreedte (zigzagbreedte), steeklengte, draadspanning, automatisch draadknippen en automatisch achteruitnaaien/verstevigingssteken, enz.) zijn opgeslagen. Niet alleen de instelling die is gewijzigd. Wanneer u hetzelfde steekpatroon selecteert, worden de laatst opgeslagen instellingen weergegeven, ook al is de machine ondertussen uitgeschakeld. Als u de instellingen opnieuw wijzigt of op  drukt om de standaardinstelling te herstellen, worden nieuwe instellingen niet opgeslagen, tenzij u nogmaals op  drukt. Ook al drukt u op  u kunt de instellingen voor automatisch draadknippen en automatisch achteruitnaaien/verstevigingssteken niet herstellen.

Overhandse steken

Maak overhandse steken langs de rand van afgesneden stof om rafelen te voorkomen. Er zijn 15 overhandse steken beschikbaar. De procedure voor overhandse steken wordt beschreven aan de hand van de persvoet die wordt gebruikt.

Overhandse steken maken met persvoet "G"

U kunt drie steken gebruiken voor overhands naaien met persvoet "G".

Steek	Patroon	Toepassing	Steekbreedte [mm (inch)]		Steeklengte [mm (inch)]		Persvoet
			Automatisch	Handmatig	Automatisch	Handmatig	
Overhandse steek	11	Rafelen voorkomen in middelzware en dunne stof	3,5 (1/8)	2,5–5,0 (3/32–3/16)	2,0 (1/16)	1,0–4,0 (1/16–3/16)	G
	12	Rafelen voorkomen in dikke stof en stof die gemakkelijk rafelt	5,0 (3/16)	2,5–5,0 (3/32–3/16)	2,5 (3/32)	1,0–4,0 (1/16–3/16)	
	13		5,0 (3/16)	3,5–5,0 (1/8–3/16)	2,5 (3/32)	1,0–4,0 (1/16–3/16)	

1 Bevestig persvoet "G" voor overhandse steken.

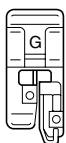

- Zie "Persvoet verwisselen" (pagina 42) voor meer informatie.

2 Selecteer een steek.

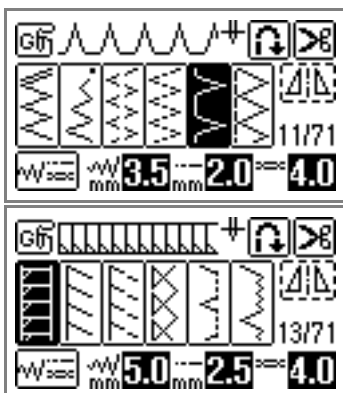

- Zie "Steken selecteren" (pagina 49) voor meer informatie.

3 Plaats de rand van de stof tegen de geleider van de persvoet en breng de persvoethendel omlaag.

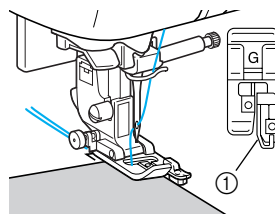

① Geleider

4 Naai met de rand van de stof tegen de persvoetgeleider.

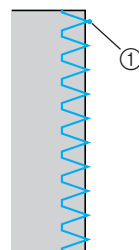

① Naaldpositie

Overhandse steken naaien met zigzagvoet “J”

U kunt zeven steken gebruiken om overhandse steken te maken met zigzagvoet “J”.

Steek	Patroon	Toepassing	Steekbreedte [mm (inch)]		Steeklengte [mm (inch)]		Persvoet
			Automatisch	Handmatig	Automatisch	Handmatig	
Zigzagsteek (middelste naaldstand)		Rafelen voorkomen (midden nullijn/achteruitnaaien)	3,5 (1/8)	0,0–7,0 (0–1/4)	1,4 (1/16)	0,0–4,0 (0–3/16)	J
Zigzagsteek (rechter naaldstand)		Rafelen voorkomen (rechter nullijn/verstevigingssteken)	3,5 (1/8)	2,5–5,0 (3/32–3/16)	1,4 (1/16)	0,3–4,0 (1/64–3/16)	
2-punts zigzagsteek		Rafelen voorkomen in dikke stof en stretchstof	5,0 (3/16)	1,5–7,0 (1/16–1/4)	1,0 (1/16)	0,2–4,0 (1/64–3/16)	
3-punts zigzagsteek			5,0 (3/16)	1,5–7,0 (1/16–1/4)	1,0 (1/16)	0,2–4,0 (1/64–3/16)	
Overhandse steek		Rafelen voorkomen in stretchstof	5,0 (3/16)	0,0–7,0 (0–1/4)	2,5 (3/32)	0,5–4,0 (1/32–3/16)	
		Rafelen voorkomen in dikke stof en stretchstof	5,0 (3/16)	0,0–7,0 (0–1/4)	2,5 (3/32)	0,5–4,0 (1/32–3/16)	
		Rafelen voorkomen in stretchstof	4,0 (3/16)	0,0–7,0 (0–1/4)	4,0 (3/16)	1,0–4,0 (1/16–3/16)	

1 Bevestig zigzagvoet “J”.

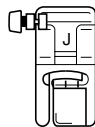

- Zie “Persvoet verwisselen” (pagina 42) voor meer informatie.

2 Selecteer een steek.

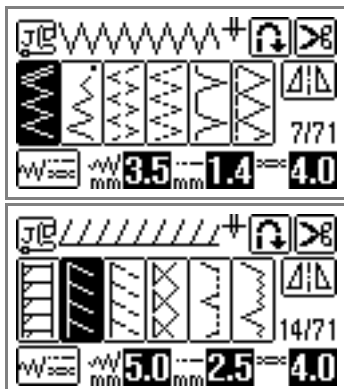

- Zie “Steken selecteren” (pagina 49) voor meer informatie.

3 Naai langs de rand van de stof en zorg dat de naaldpositie rechts van de rand is.

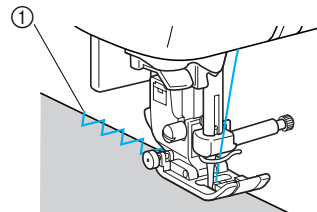

① Naaldpositie

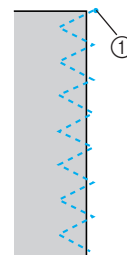

① Naaldpositie

Overhandse steken naaien met de zijsnijder

Met de zijsnijder kunt u zomen afwerken terwijl de rand van de stof wordt afgesneden. Er zijn vijf steken die u kunt gebruiken voor overhandse steken met de zijsnijder.



Opmerking

- Rijk de naald handmatig in wanneer u de zijsnijder gebruikt. Of bevestig de zijsnijder pas na het inrijgen van de naald wanneer u de naaldinrijger gebruikt.

Steek	Patroon	Toepassing	Steekbreedte [mm (inch)]		Steeklengte [mm (inch)]		Persvoet
			Automatisch	Handmatig	Automatisch	Handmatig	
Zijsnijder	63	Rechte steken naaien terwijl de stof wordt afgesneden	0,0 (0)	0,0–2,5 (0–3/32)	2,5 (3/32)	0,2–5,0 (1/64–3/16)	S
	64	Zigzagsteken naaien terwijl de stof wordt afgesneden	3,5 (1/8)	3,5–5,0 (1/8–3/16)	1,4 (1/16)	0,0–4,0 (0–3/16)	
	65	Rafelen voorkomen in dunne en middelzware stof terwijl de stof wordt afgesneden	3,5 (1/8)	3,5–5,0 (1/8–3/16)	2,0 (1/16)	1,0–4,0 (1/16–3/16)	
	66	Rafelen voorkomen in dikke stof terwijl de stof wordt afgesneden	5,0 (3/16)	3,5–5,0 (1/8–3/16)	2,5 (3/32)	1,0–4,0 (1/16–3/16)	
	67	Rafelen voorkomen in dikke stof terwijl de stof wordt afgesneden	5,0 (3/16)	3,5–5,0 (1/8–3/16)	2,5 (3/32)	1,0–4,0 (1/16–3/16)	

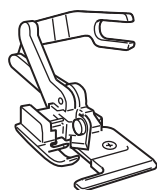

1 Verwijder de persvoet.

- Zie "Persvoet verwisselen" (pagina 42) voor meer informatie.

2 Haak de verbindingvork van de zijsnijder op de naaldklemmschroef.

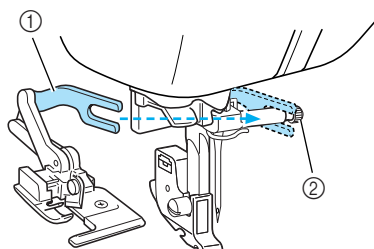

- ① Verbindingsvork
- ② Naaldklemmschroef

3 Plaats de zijsnijder zo dat de pen van de zijsnijder op één lijn staat met de inkeping in de persvoethouder en breng vervolgens langzaam de persvoethendel omlaag.

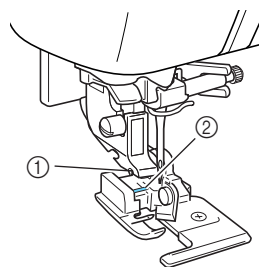

- ① Inkeping in persvoethouder
- ② Pin

► De zijsnijder is bevestigd.

4 Breng de persvoethendel omhoog om te controleren of de zijsnijder stevig is bevestigd.

5 Leid de bovendraad door de zijsnijder en trek deze vervolgens naar de achterkant van de machine.

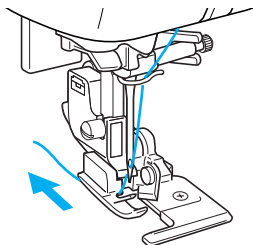

6 Selecteer een steek.

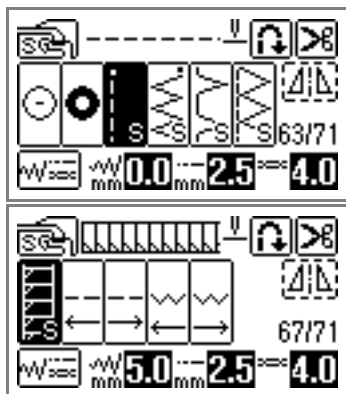

• Zie “Steken selecteren” (pagina 49) voor meer informatie.

7 Knip de stof ongeveer 2 cm (3/4 inch) in aan het begin van het stiksel.

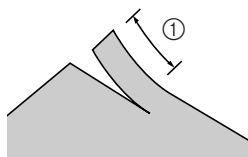

① 2 cm (3/4 inch)

8 Plaats de stof in de zijsnijder. Plaats het ingeknipte stuk van de stof boven de geleiderplaat van de zijsnijder.

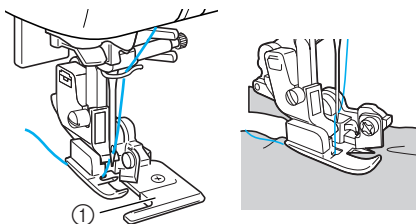

① Geleiderplaat

• Als de stof niet juist is geplaatst, wordt deze niet gesneden.

9 Breng de persvoethendel omlaag en begin met naaien.

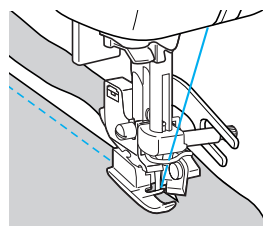

► Er wordt een marge afgesneden terwijl het stiksel wordt genaaid.

• Als het stiksel in een rechte lijn wordt genaaid ⁶³, is de marge ongeveer 5 mm (3/16 inch).

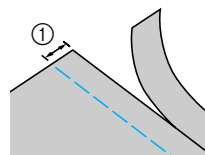

① 5 mm (3/16 inch)



Memo

- De zijsnijder kan maximaal één laag denim van 370 g/m² snijden.
- Reinig de zijsnijder na gebruik (pluisjes en stof weghalen).
- Als de zijsnijder geen stof meer kan snijden, brengt u met een lapje een beetje olie aan op het mes van de zijsnijder.

Basissteken

U gebruikt rechte steken om gewone naden te maken. Er zijn vijf basissteken beschikbaar.

Steek	Patroon	Toepassing	Steekbreedte [mm (inch)]		Steeklengte [mm (inch)]		Persvoet
			Automatisch	Handmatig	Automatisch	Handmatig	
Rijgsteek		Tijdelijke bevestiging	0,0 (0)	0,0–7,0 (0–1/4)	20 (3/4)	5–30 (3/16–1-3/16)	J
Rechte steek (linker naaldstand)	1	Standaard naaiwerkzaamheden en plooiën of gepaspelde naden naaien (links nullijn/achteruitnaaien)	0,0 (0)	0,0–7,0 (0–1/4)	2,5 (3/32)	0,2–5,0 (1/64–3/16)	
	2	Standaard naaiwerkzaamheden en plooiën of gepaspelde naden naaien (links nullijn/verstevingssteken)	0,0 (0)	0,0–7,0 (0–1/4)	2,5 (3/32)	0,2–5,0 (1/64–3/16)	
Rechte steek (middelste naaldstand)	3	Standaard naaiwerkzaamheden en plooiën of gepaspelde naden naaien (midden nullijn/achteruitnaaien)	3,5 (1/8)	0,0–7,0 (0–1/4)	2,5 (3/32)	0,2–5,0 (1/64–3/16)	
Drievoudige stretchsteek	4	Naden verstevigen en stretchstof naaien	0,0 (0)	0,0–7,0 (0–1/4)	2,5 (3/32)	1,5–4,0 (1/16–3/16)	

Rijen

Naai rijgsteken met een steeklengte van 5 mm (3/16 inch) en 30 mm (1-3/16 inch).

1 Bevestig zigzagvoet "J".

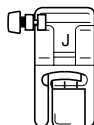

- Zie "Persvoet verwisselen" (pagina 42) voor meer informatie.

2 Selecteer steek 6.

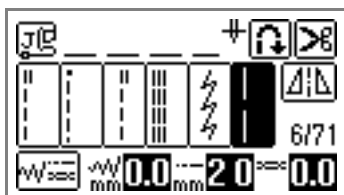

- Zie "Steken selecteren" (pagina 49) voor meer informatie.

3 Begin met naaien.

- Zie "Beginnen met naaien" (pagina 51) voor meer informatie.

Basissteken

1 Rijg of speld de stukken stof bijeen.

2 Bevestig zigzagvoet "J".

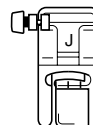

- Zie "Persvoet verwisselen" (pagina 42) voor meer informatie.

3 Selecteer een steek.

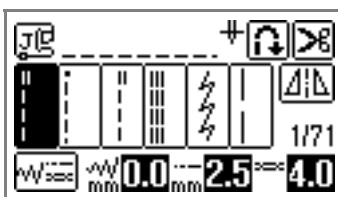

- Zie "Steken selecteren" (pagina 49) voor meer informatie.

4 Breng de naald omlaag in de stof aan het begin van het stiksel.

5 Breng de persvoethendel omlaag en begin met naaien.

- Zie “Beginnen met naaien” (pagina 51) voor meer informatie.
- Zie “Naaiwerk verstevigen” (pagina 53) voor meer informatie over achteruitnaaien/verstevigingssteken.

6 Knip de draad af wanneer het naaiwerk is voltooid.

- Zie “Draad afknippen” (pagina 54) voor meer informatie.



Naaldstand wijzigen

De naaldstand die wordt gebruikt als nullijn is verschillend voor de rechte steek (linker naaldstand) en de rechte steek (middelste naaldstand).

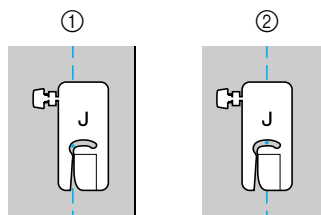

- ① Rechte steek (linker naaldstand)
- ② Rechte steek (middelste naaldstand)

Wanneer de steekbreedte van de rechte steek (linker naaldstand) is ingesteld op de standaardinstelling (0,0 mm), is de afstand van de naaldstand tot de rechterkant van de persvoet 12 mm (1/2 inch). Wanneer u de steekbreedte wijzigt (tussen 0 en 7,0 mm (1/4 inch)), verandert ook de naaldstand. Door de steekbreedte te wijzigen en te naaien met de rechterkant van de persvoet op één lijn met de rand van de stof, kunt u een marge naaien met een vaste breedte.

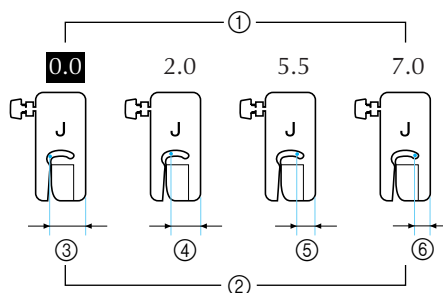

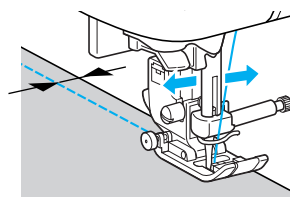

- ① Steekbreedte-instelling
- ② Afstand van de naaldstand tot de rechterkant van de persvoet
- ③ 12,0 mm (1/2 inch)
- ④ 10,0 mm (3/8 inch)
- ⑤ 6,5 mm (1/4 inch)
- ⑥ 5,0 mm (3/16 inch)



- Zie “Steekbreedte aanpassen” (pagina 56) voor meer informatie.

Blindzoomsteken naaien

Verstevig de onderkant van rokken en broeken met een blinde zoom. Er zijn twee steken beschikbaar voor blindzoomstikken.

Steek	Patroon	Toepassing	Steekbreedte [mm (inch)]		Steeklengte [mm (inch)]		Persvoet
			Automatisch	Handmatig	Automatisch	Handmatig	
Blindzoomsteek	17 	Blindzoomsteken naaien op middelzware stof	00	3 ← -- → 3	2,0 (1/16)	1,0–3,5 (1/16–1/8)	R
	18 	Blindzoomsteken naaien op stretchstof	00	3 ← -- → 3	2,0 (1/16)	1,0–3,5 (1/16–1/8)	

Naai een blindzoom volgens onderstaande procedure.

- Vouw de stof langs de gewenste zoomrand en rijg de stof op ongeveer 5 mm (3/16 inch) van de rand van de stof.

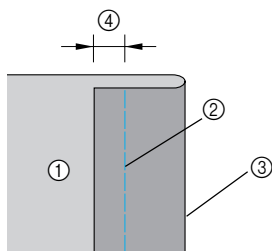

- Achterkant van de stof
- Rijgsteken
- Gewenste zoomrand
- 5 mm (3/16 inch)

- Vouw de stof terug langs de rijgsteek en plaats de achterkant van de stof naar boven.

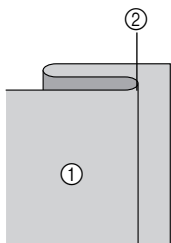

- Achterkant van de stof
- Rijgen

- Bevestig blindzoomvoet "R".

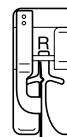

- Zie "Persvoet verwisselen" (pagina 42) voor meer informatie.

- Selecteer een steek.

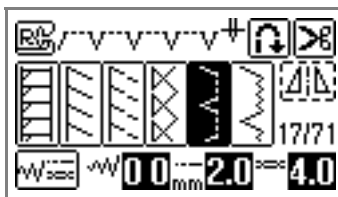

- Zie "Steken selecteren" (pagina 49) voor meer informatie.

- Plaats de stof met de rand van de gevouwen zoom langs de geleider van de persvoet en breng de persvoethendel omlaag.

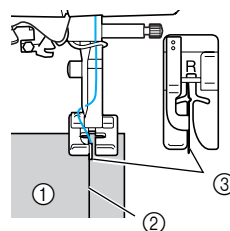

- Achterkant van de stof
- Vouw van zoom
- Geleider

6 Pas de steekbreedte aan totdat de naald de vouw van de zoom net pakt.

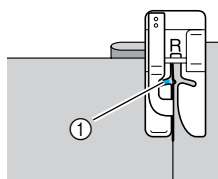

① Naaldpositie

Breng de naald omhoog wanneer u de naaldpositie wilt wijzigen en wijzig vervolgens de steekbreedte.

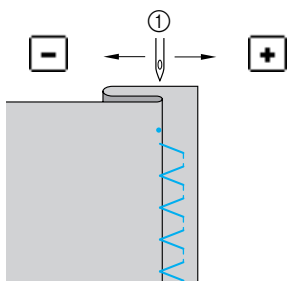

① Steekbreedte

Als de naald te veel van de zoomvouw pakt

De naald staat te ver naar links.

Druk op **+** om de steekbreedte zo te verkleinen dat de naald de vouw van de zoom net pakt.

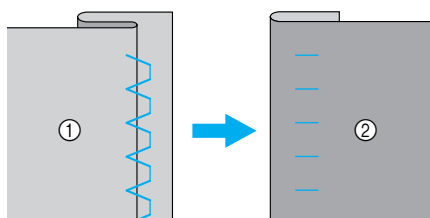

① Achterkant van de stof
② Voorkant van de stof

Als de naald de zoomvouw niet pakt

De naald staat te ver naar rechts.

Druk op **-** om de steekbreedte zo te vergroten dat de naald de vouw van de zoom net pakt.

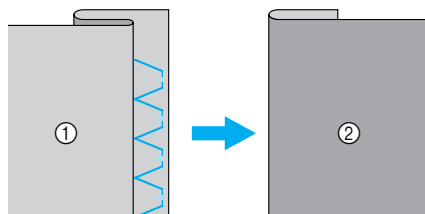

① Achterkant van de stof
② Voorkant van de stof

• Zie "Steekbreedte aanpassen" (pagina 56) voor meer informatie.

7 Naai met de vouw van de zoom tegen de persvoetgeleider.



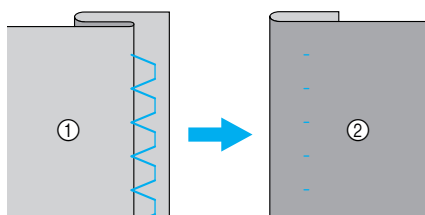







8 Verwijder de rijsteken.



① Achterkant van de stof
② Voorkant van de stof

Knoopsgaten naaien/knopen aanzetten

U kunt knoopsgaten maken en knopen aannaaien. Er zijn tien steken beschikbaar om in één keer knoopsgaten te maken, één om knopen aan te naaien.

Steek	Patroon	Toepassing	Steekbreedte [mm (inch)]		Steeklengte [mm (inch)]		Persvoet
			Automatisch	Handmatig	Automatisch	Handmatig	
Knoopsgatsteek	48 	Horizontale knoopsgaten in dunne en middelzware stof	5,0 (3/16)	3,0–5,0 (1/8–3/16)	0,4 (1/64)	0,2–1,0 (1/64–1/16)	A
	49 	Horizontale knoopsgaten op plekken waarop spanning komt te staan	5,0 (3/16)	3,0–5,0 (1/8–3/16)	0,4 (1/64)	0,2–1,0 (1/64–1/16)	
	50 	Horizontale knoopsgaten op dikke stof	5,0 (3/16)	3,0–5,0 (1/8–3/16)	0,4 (1/64)	0,2–1,0 (1/64–1/16)	
	51 	Knoopsgaten met bartacksteken aan beide zijden om de stof te verstevigen	5,0 (3/16)	3,0–5,0 (1/8–3/16)	0,4 (1/64)	0,2–1,0 (1/64–1/16)	
	52 	Knoopsgaten voor stretchstof of gebreide stof	6,0 (15/64)	3,0–6,0 (1/8–15/64)	1,0 (1/16)	0,5–2,0 (1/32–1/16)	
	53 	Knoopsgaten voor stretchstof	6,0 (15/64)	3,0–6,0 (1/8–15/64)	1,5 (1/16)	1,0–3,0 (1/16–1/8)	
	54 	Knoopsgaten in leer	5,0 (3/16)	0,0–6,0 (0–15/64)	2,0 (1/16)	0,2–4,0 (1/64–3/16)	
	55 	Sleutelgatknoopsgaten voor dikke of pluche stof	7,0 (1/4)	3,0–7,0 (1/8–1/4)	0,5 (1/32)	0,3–1,0 (1/64–1/16)	
	56 	Sleutelgatknoopsgaten in middelzware of dikke stof	7,0 (1/4)	3,0–7,0 (1/8–1/4)	0,5 (1/32)	0,3–1,0 (1/64–1/16)	
	57 	Horizontale knoopsgaten voor dikke of pluche stof	7,0 (1/4)	3,0–7,0 (1/8–1/4)	0,5 (1/32)	0,3–1,0 (1/64–1/16)	
Knoopaannaaiesteek	61 	Knoop aannaaien	3,5 (1/8)	2,5–4,5 (3/32–3/16)	–	–	M

Knoopsgaten naaien

De maximale lengte van een knoopsgat is ongeveer 28 mm (1-1/8 inch) (doorsnede + dikte van de knoop). Knoopsgaten worden genaaid van de voorkant van de persvoet naar achteren (zie afbeelding).

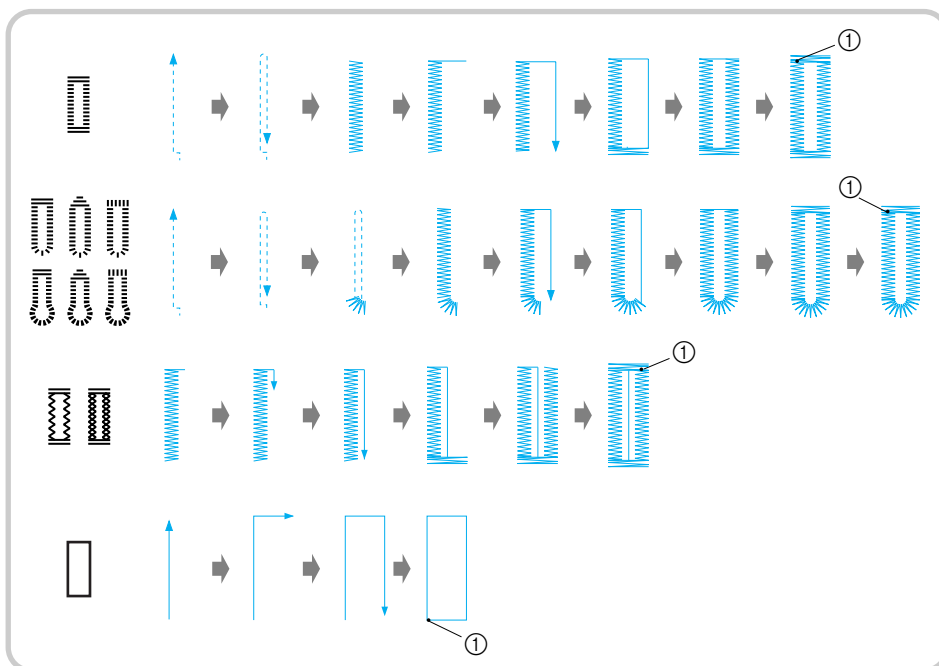

① Verstevigingssteken

Hieronder worden de namen aangegeven van alle onderdelen van persvoet "A" die worden gebruikt voor het maken van knoopsgaten.

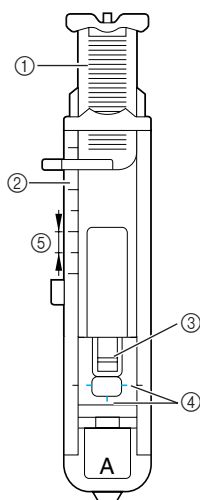

- ① Knoopgeleiderplaat
- ② Persvoetschaal
- ③ Pin
- ④ Markeringen op knoopsgatvoet
- ⑤ 5 mm (3/16 inch)

- 1** Markeer met krijt op de stof de plaats en de lengte van het knoopsgat.

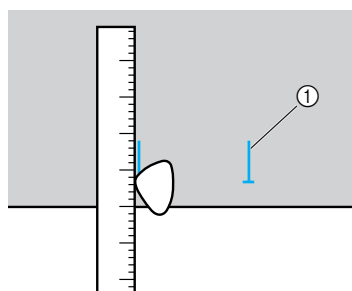

① Markering op stof

- 2** Trek de knoopgeleiderplaat van knoopsgatvoet "A" uit en plaats de knoop die door het knoopsgat moet.

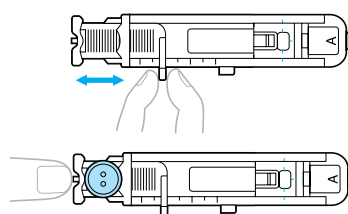

■ **Als de knoop niet in de knoopgeleiderplaat past**

Tel de doorsnee en de dikte van de knoop bij elkaar op en zet de knoopgeleiderplaat op de berekende lengte. (De afstand tussen de markeringen op de persvoetschaal is 5 mm (3/16 inch).)

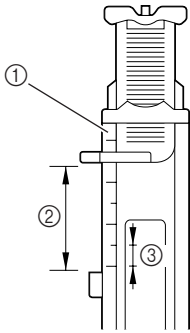

- ① Persvoetschaal
- ② Lengte van het knoopsgat (doorsnee + dikte van knoop)
- ③ 5 mm (3/16 inch)

Voorbeeld: voor een knoop van een diameter van 15 mm (9/16 inch) en een dikte van 10 mm (3/8 inch), moet u de knoopgeleiderplaat instellen op 25 mm (1 inch) op de schaal.

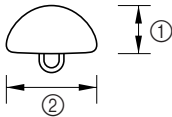

- ① 10 mm (3/8 inch)
- ② 15 mm (9/16 inch)

► De grootte van het knoopsgat is ingesteld.

3 Bevestig knoopsgatvoet "A".

- Zie "Persvoet verwisselen" (pagina 42) voor meer informatie.

4 Selecteer een steek.

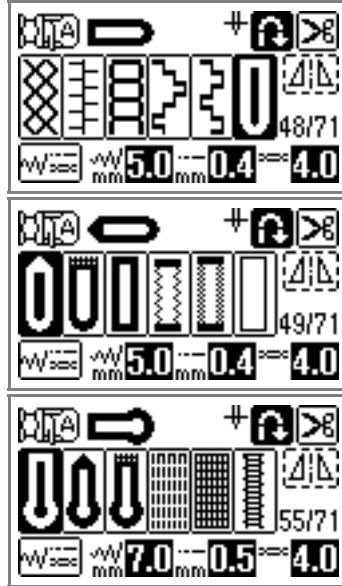

- Zie "Steken selecteren" (pagina 49) voor meer informatie.

5 Plaats de stof met de voorkant van de knoopsgatmarkering op één lijn met de rode markeringen aan de zijkanten van de knoopsgatvoet en breng de persvoethendel omlaag.

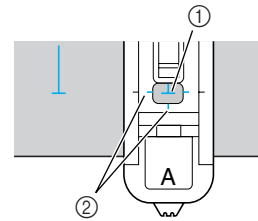

- ① Markering op stof (voorkant)
- ② Rode markeringen op knoopsgatvoet

Leid de bovendraad omlaag door het gat in de persvoet.

- Druk niet op de voorzijde van de persvoet terwijl u deze omlaag brengt.

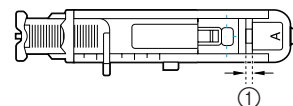
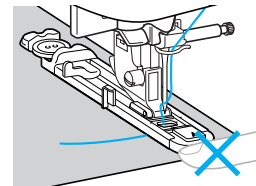

- ① Maak de tussenruimte niet kleiner.

- 6** Breng de knoopsgathendel zo ver mogelijk omlaag.

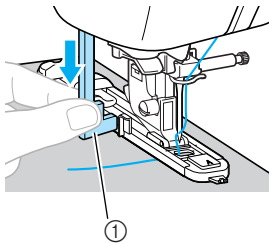

① Knoopsgathendel

De knoopsgathendel bevindt zich achter de beugel op de knoopsgatvoet.

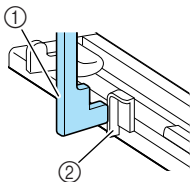

① Knoopsgathendel
② Beugel

- 7** Houd het uiteinde van de bovendraad losjes in uw linkerhand en begin met naaien.

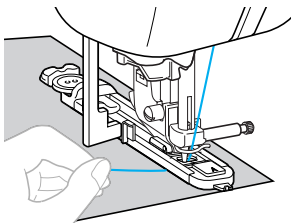

▶ Zodra het naaien is voltooid, naait de machine automatisch verstevigingssteken en stopt dan.

- 8** Breng de persvoethendel omhoog, haal de stof weg en knip de draad af.

- 9** Breng de persvoethendel omhoog in de oorspronkelijke stand.

- 10** Steek een speld langs de binnenkant van één bartacksteking aan het eind van de knoopsgatsteken om te voorkomen dat de steken worden geknipt.

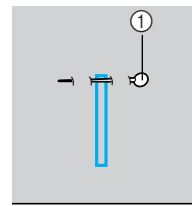

① Pin

- 11** Snijd met het tornmesje naar de speld toe en maak het knoopsgat open.

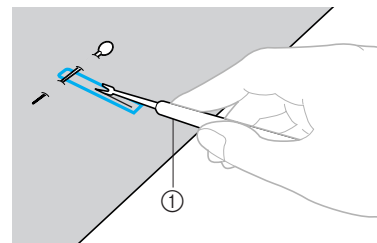

① Tornmesje

Voor sleutelgatknoopsgaten maakt u met de gaatjesponser een gat in het afgeronde einde van het knoopsgat en snijdt u vervolgens het knoopsgat open met het tornmesje.

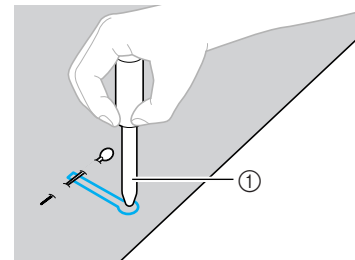

① Gaatjesponser

- Wanneer u de gaatjesponser gebruikt, plaatst u dik papier of een ander beschermvel onder de stof voordat u het gat in de stof ponst.

! VOORZICHTIG

- Houd uw handen niet in de snijrichting terwijl u het knoopsgat met het tornmesje openmaakt; anders zou u zich kunnen verwonden als het tornmesje uitschiet.

■ De dichtheid van de steken wijzigen

Pas de steeklengte aan.

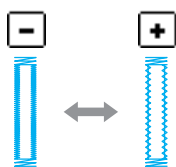

- Zie "Steeklengte aanpassen" (pagina 57) voor meer informatie.
- Als de stof niet wordt doorgevoerd (bijvoorbeeld als deze te dik is), maakt u de steekdichtheid kleiner.

■ De steekbreedte wijzigen

Pas de steekbreedte aan.

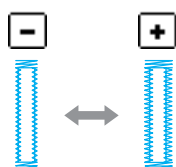

- Zie "Steekbreedte aanpassen" (pagina 56) voor meer informatie.



Memo

- Voordat u knoopsgaten maakt, controleert u de steeklengte en de steekbreedte door een proefknoopsgat te maken op een overgebleven lapje stof.

■ Knoopsgaten maken in stretchstoffen

Gebruik een contourdraad wanneer u knoopsgaten maakt in stretchstoffen.

- 1 Sla de contourdraad rond het deel van knoopsgatvoet "A" (zie afbeelding).

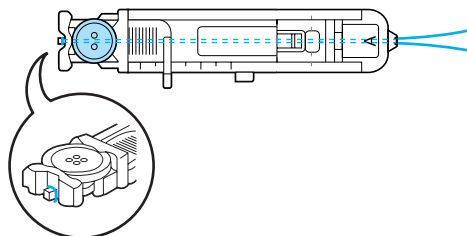

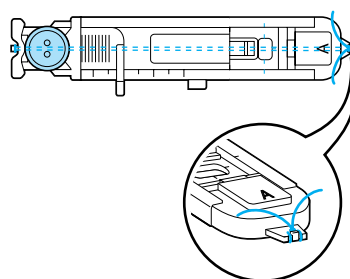

- 2 Plaats deze in de openingen en maak de draad vervolgens losjes vast.



- 3 Bevestig knoopsgatvoet "A".

- Zie "Persvoet verwisselen" (pagina 42) voor meer informatie.

- 4 Selecteer steek 52  of 53 .

- 5 Pas de steekbreedte aan de dikte van de contourdraad aan.

- 6 Breng de persvoethendel en de knoopsgathendel omlaag en begin met naaien.

- 7 Wanneer u klaar bent met naaien trekt u zachtjes aan de contourdraad zodat deze niet loshangt.

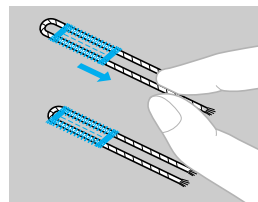



- 8 Trek de contourdraad met een handnaaiaald naar de achterkant van de stof en knoop hem vast.

Knoop aannaaien

U kunt met de machine knopen aannaaien. U kunt knopen met 2 gaten en met 4 gaten aannaaien.

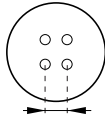
- 1** Meet de afstand tussen de gaten in de knoop die u wilt bevestigen.



- 2** Breng de persvoethendel omhoog en schuif de boventransporteurhendel (achter op de voet van de machine) naar  (aan de linkerkant, gezien vanaf de achterkant van de machine).

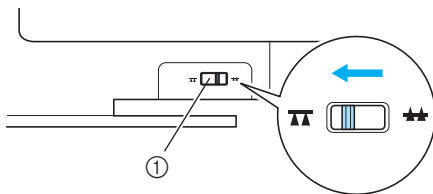

- ① Transporteurhendel (gezien vanaf de achterkant van de machine)

► De transporteurs staan omlaag.

- 3** Bevestig knoopbevestigingsvoet "M".

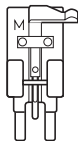

- Zie "Persvoet verwisselen" (pagina 42) voor meer informatie.

- 4** Selecteer steek  61.

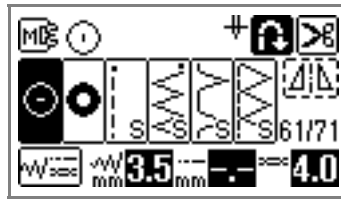

- Zie "Steken selecteren" (pagina 49) voor meer informatie.
- Stel de machine niet in op automatisch draadknippen; het uiteinde van de draad wordt later afgewerkt.

- 5** Pas de steekbreedte zo aan dat deze gelijk is aan de afstand tussen de gaten in de knoop.

- 6** Plaats de knoop op de plaats waar deze zal worden aangenaaid en breng de persvoethendel naar beneden.

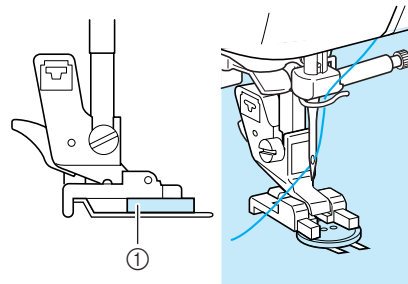

- ① Knoop

► De knoop wordt op zijn plaats gehouden.

- Wanneer u knopen met vier gaten aannaait, naait u eerst de twee gaten het dichtst bij u. Schuif vervolgens de knoop zo dat de naald in de twee gaten erachter gaat en naai deze op dezelfde manier.

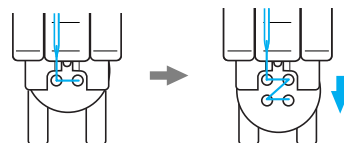

- 7** Draai het handwiel naar u toe (tegen de klok in) om te controleren of de naald goed in de twee gaten van de knoop gaat.

Als de naald de knoop lijkt te raken, meet u opnieuw de afstand tussen de gaten in de knoop. Stem de steekbreedte af op de afstand tussen de gaten in de knopen.

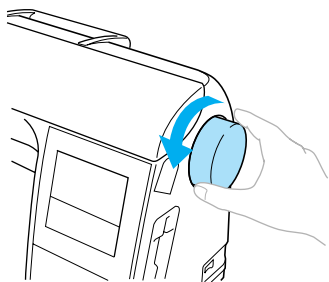

! VOORZICHTIG

- Let er tijdens het naaien op dat de naald de knoop niet raakt. Anders kan de naald verbuigen of breken.

- 8** Begin met naaien.
Zet de schuifknop voor snelheidsregeling naar links (zodat de snelheid laag is).

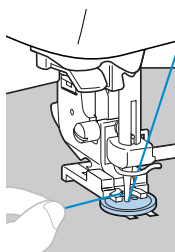

▶ De machine stopt automatisch na het maken van verstevigingssteken.

- Druk niet op  (draadkniptoets).

- 9** Knip met een schaar de bovendraad en de spoeldraad af aan het begin van het stiksel.
Trek de bovendraad na het naaien naar de achterkant van de stof en knoop deze vast aan de spoeldraad.

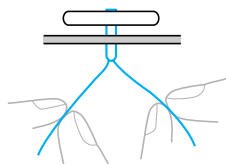

- 10** Wanneer u klaar bent met het aannaaien van de knoop, schuift u de boventransporteurhendel naar  (aan de rechterkant, gezien vanaf de achterkant van de machine) om de transporteurs omhoog te brengen.



Memo

- De afstelhendel voor de transporteur staat gewoonlijk aan de rechterkant.
- De transporteurs gaan omhoog als u weer gaat naaien.

■ Een knoopvoet bevestigen

Als u een knoop met een knoopvoet wilt bevestigen, bevestigt u de knoop op enige afstand van de stof, en draait u daar met de hand draad omheen. Zo bevestigt u de knoop stevig.

- 1** Plaats de knoop in knoop aanzetvoet "M" en trek de knoopvoethendel naar u toe.

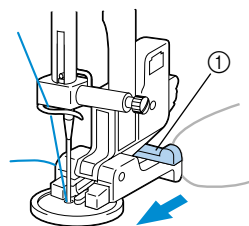

① Knoopvoethendel

- 2** Wanneer u klaar bent met naaien, knipt u de bovendraad royaal af. Het uiteinde windt u tussen de knoop en de stof. Vervolgens knoopt u dit aan de bovendraad aan het begin van het stiksel.



Knoop de uiteinden van de spoeldraad aan het begin en het eind van het stiksel aan de achterkant van de stof aan elkaar.



- 3** Knip alle overvallige draden af.

Rits inzetten

U kunt een rits inzetten.

Steek	Patroon	Toepassing	Steekbreedte [mm (inch)]		Steeklengte [mm (inch)]		Persvoet
			Automatisch	Handmatig	Automatisch	Handmatig	
Rechte steek (middelste naaldstand)		Ritsen inzetten Verborgenen en gepaspelde naden naaien	3,5 (1/8)	0,0–7,0 (0–1/4)	2,5 (3/32)	0,2–5,0 (1/64–3/16)	

U kunt ritsen op verschillende manieren inzetten. Hieronder wordt beschreven hoe u een rits in het midden en aan de zijkant inzet.

Een rits inzetten in het midden

U naait op beide stukken stof met de randen tegen elkaar.

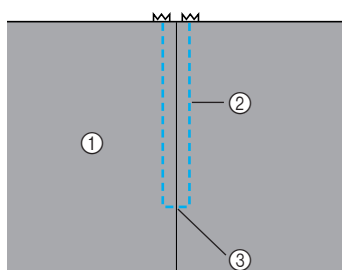

- ① Voorkant van de stof
- ② Stiksel
- ③ Einde ritsopening

1 Bevestig zigzagvoet "J".

2 Maak rechte steken tot aan de ritsopening. Met de voorkant van de stukken stof naar elkaar toe naait u achteruit nadat u de ritsopening hebt bereikt.

- Zie "Basissteken" (pagina 83) voor meer informatie.

3 Naai met een rijgsteek door naar de rand van de stof.

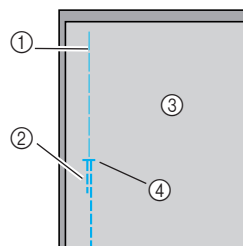

- ① Rijgsteken
- ② Achteruitnaaien
- ③ Achterkant van de stof
- ④ Einde ritsopening

4 Druk de marge open vanaf de achterkant van de stof.

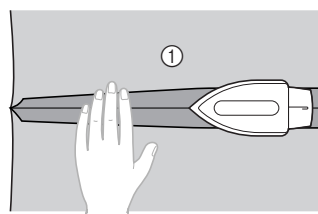

- ① Achterkant van de stof

- 5 Zet de naad op één lijn met het midden van de rits en naai de rits op zijn plaats met rijgsteken.

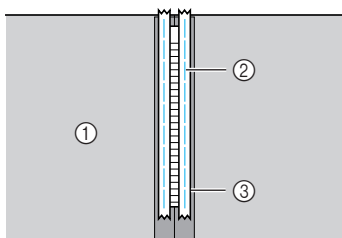

- ① Achterkant van de stof
- ② Rijgsteken
- ③ Rits

- 6 Verwijder ongeveer 5 cm (2 inch) rijgdraad vanaf het einde van de buitenste rijgsteken.

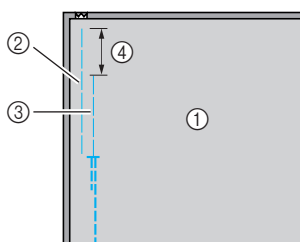

- ① Achterkant van de stof
- ② Ritsrijgsteken
- ③ Buitenste rijgsteken
- ④ 5 cm (2 inch)

- 7 Bevestig de persvoethouder aan de rechterpin van ritsvoet "I".

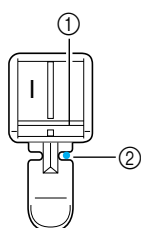

- ① Pin aan de rechterkant
- ② Naaldpositie

- Zie "Persvoet verwisselen" (pagina 42) voor meer informatie.

- 8 Selecteer steek 3 .

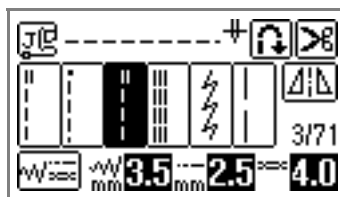

- Zie "Steken selecteren" (pagina 49) voor meer informatie.

! VOORZICHTIG

- Wanneer u ritsvoet "I" gebruikt, moet u de rechte steek selecteren (middelste naaldstand) en het handwiel langzaam naar u toe draaien (tegen de klok in) om te controleren of de naald de persvoet niet raakt. Als een andere steek is geselecteerd of als de naald de persvoet raakt, kan de naald verbuigen of breken.

- 9 Naai versterking rond de rits.

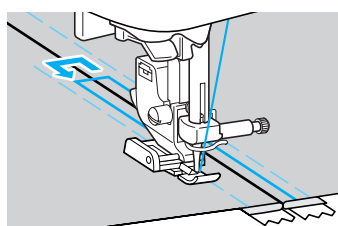
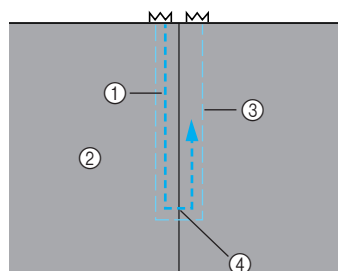

- ① Stiksel
- ② Voorkant van de stof
- ③ Rijgsteken
- ④ Einde ritsopening

! VOORZICHTIG

- Zorg bij het naaien dat de naald de rits niet raakt. Anders kan de naald verbuigen of breken.

- 10 Verwijder de rijgsteken.

Een rits inzetten aan de zijkant

Stiksel is slechts zichtbaar op één stuk stof. Dit soort ritsen gebruikt u voor zij- of achteropeningen.

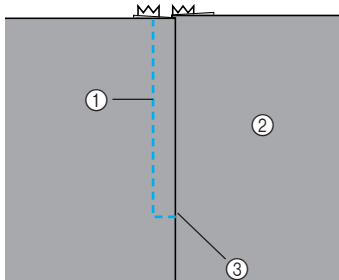

- ① Stiksel
- ② Voorkant van de stof
- ③ Einde ritsopening

Hieronder wordt beschreven hoe u aan de linkerkant moet stikken (zie afbeelding).

1 Bevestig zigzagvoet "J".

2 Maak rechte steken tot aan de ritsopening.

Met de voorkant van de stukken stof naar elkaar toe naait u achteruit nadat u de ritsopening hebt bereikt.

- Zie "Basissteken" (pagina 83) voor meer informatie.

3 Naai met een rijgsteek door naar de rand van de stof.

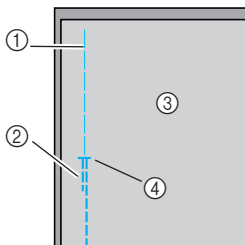

- ① Rijgsteken
- ② Achteruitnaaien
- ③ Achterkant van de stof
- ④ Einde ritsopening

4 Druk de marge open vanaf de achterkant van de stof.

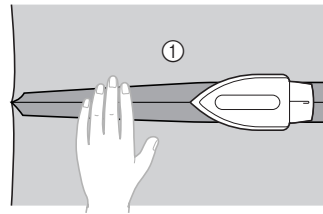

- ① Achterkant van de stof

5 Duw tegen de marge tot er aan de voorkant (de kant die niet wordt gestikt) 3 mm (1/8 inch) extra ontstaat.

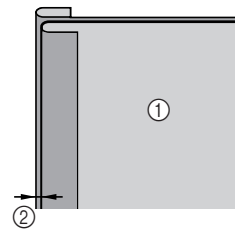

- ① Achterkant van de stof
- ② 3 mm (1/8 inch)

6 Leg de tanden van de rits op één lijn met de geperste rand van de stof met de extra 3 mm (1/8 inch) en rijg of speld vervolgens de rits op zijn plaats.

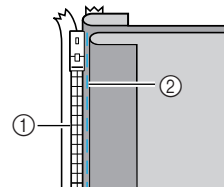

- ① Tandens van rits
- ② Rijgsteken

7 Bevestig de persvoethouder aan de rechterpin van ritsvoet "I".

Wanneer u de rechterkant stikt, bevestigt u de persvoethouder aan de rechterpin van de ritsvoet.

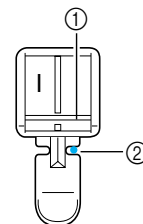

- ① Pin aan de rechterkant
- ② Naaldpositie

- Zie "Persvoet verwisselen" (pagina 42) voor meer informatie.

- 8 Selecteer steek ³ .

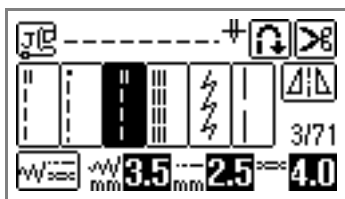

- Zie “Steken selecteren” (pagina 49) voor meer informatie.

VOORZICHTIG

- Wanneer u ritsvoet “1” gebruikt, moet u de rechte steek selecteren (middelste naaldstand) en het handwiel langzaam naar u toe draaien (tegen de klok in) om te controleren of de naald de persvoet niet raakt. Als een andere steek is geselecteerd of als de naald de persvoet raakt, kan de naald verbuigen of breken.

- 9 Naai de rits aan het stuk stof met de extra 3 mm (1/8 inch), te beginnen vanaf de basis van de rits.

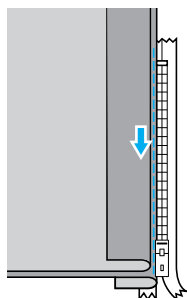

VOORZICHTIG

- Zorg bij het naaien dat de naald de rits niet raakt. Anders kan de naald verbuigen of breken.

- 10 Wanneer u ongeveer 5 cm (2 inch) van het eind van de rits bent verwijderd, stopt u de machine met de naald omlaag (in de stof) en brengt u vervolgens de persvoethendel omhoog.

- 11 Open de rits en ga door met naaien.

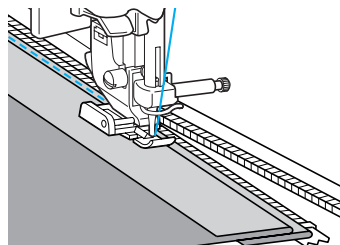

- 12 Sluit de rits, draai de stof om en rijg de andere kant van de rits aan de stof vast.

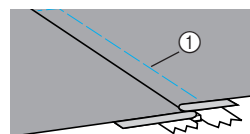
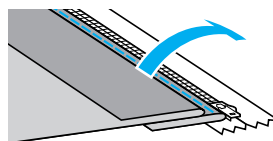

- ① Rijgsteken

- 13 Bevestig de persvoethouder aan de andere pin van ritsvoet “1”.

Als u in stap 7 de persvoethouder aan de rechterpin hebt bevestigd, bevestigt u deze nu aan de linkerpin.

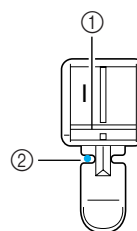

- ① Pin aan de linkerkant
② Naaldpositie

- 14 Naai versterking rond de rits.**
Naai achteruit aan het eind van de ritsopening en leg de tanden van de rits op één lijn met de zijkant van de persvoet.

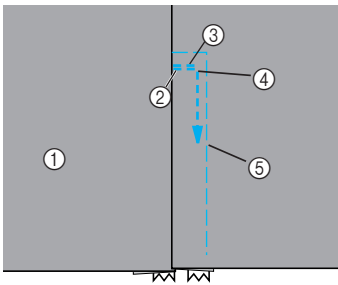

- ① Voorkant van de stof
- ② Einde ritsopening
- ③ Achteruitnaaien
- ④ Begin van de steken
- ⑤ Rijgsteken

! VOORZICHTIG

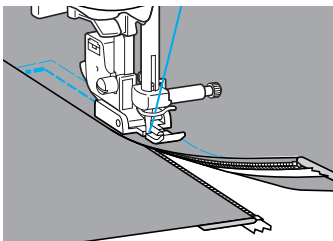

- **Zorg bij het naaien dat de naald de rits niet raakt. Anders kan de naald verbuigen of breken.**

- 15** Wanneer u ongeveer 5 cm (2 inch) van het eind van de rits bent verwijderd, stopt u de machine met de naald omlaag (in de stof) en brengt u vervolgens de persvoethendel omhoog.
- 16** Verwijder de rijgsteken, open de rits en ga verder met naaien.



Rits/galon inzetten

U kunt deze machine gebruiken om ritsen en galons in te zetten.

Steek	Patroon	Toepassing	Steekbreedte [mm (inch)]		Steeklengte [mm (inch)]		Persvoet
			Automatisch	Handmatig	Automatisch	Handmatig	
Rechte steek (linker naaldstand)		Ritsen inzetten, verborgen naden en galons naaien	0,0 (0)	0,0–7,0 (0–1/4)	2,5 (3/32)	0,2–5,0 (1/64–3/16)	

U kunt ritsen en galons op verschillende manieren inzetten. Hieronder wordt de procedure voor het inzetten van een rits in het midden en galon beschreven, met de instelbare rits/galonvoet.

Een rits inzetten in het midden

- 1 Zie stap 1–5 van “Een rits inzetten in het midden” (pagina 94).
- 2 Verwijder persvoet en persvoethouder (pagina 44) om de instelbare rits/galonvoet te bevestigen (schroefbevestiging).

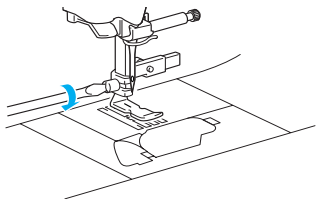

Opmerking

- Draai de schroef van de persvoethouder los met de schroevendraaier. Als de schroef los is, kan de naald breken en letsel veroorzaken.

- 3 Selecteer steek 1 .

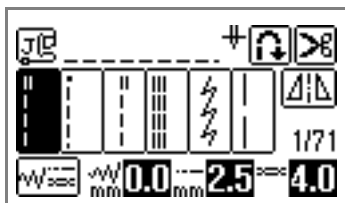

- 4 Draai de positioneringsschroef achter op de persvoet vast.

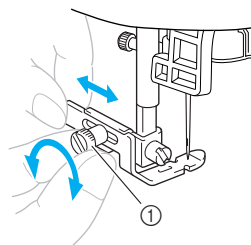

① Positioneringsschroef

- 5 Schuif de persvoet over de linker- of rechtertransporteur.

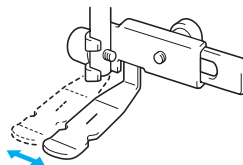

Linker naalstand

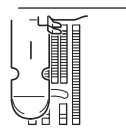

Rechter naalstand

- 6 Wijzig de naaldstand zo dat de naald de persvoet niet raakt.
Zie “Steekbreedte aanpassen” (pagina 56) voor meer informatie.



① Naaldpositie



VOORZICHTIG

- Nadat u de naaldstand hebt aangepast, draait u het handwiel langzaam naar u toe (tegen de klok in) en controleert u of de naald de persvoet niet raakt. Als de naald de persvoet raakt, kan de naald verbuigen of breken.

- 7** Draai de positioneringsschroef stevig vast met een schroevendraaier.

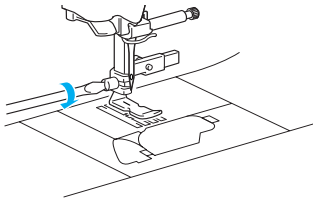

① Positioneringsschroef

- 8** Naai versteviging rond de rits.

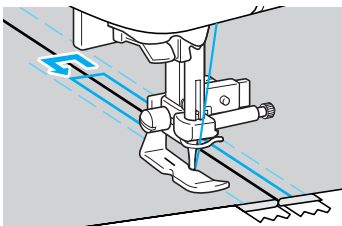
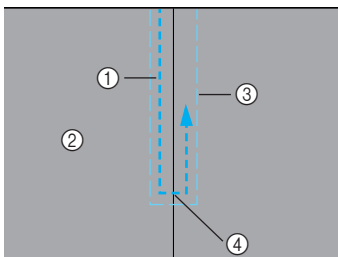

① Stiksel
② Voorkant van de stof
③ Rijgsteken
④ Einde ritsopening



VOORZICHTIG

- Zorg bij het naaien dat de naald de rits niet raakt. Anders kan de naald verbuigen of breken.

- 9** Verwijder de rijgsteken.

Galon plaatsen

- 1** Plaats galon binnenstebuiten tussen twee stukken stof, zoals hieronder aangegeven.

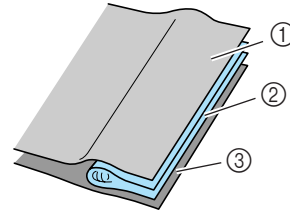

① Stof
② Galon
③ Stof

- 2** Raadpleeg de stappen van de bevestiging van de instelbare rits/galonvoet op de vorige pagina.

- 3** Naai langs de galon.

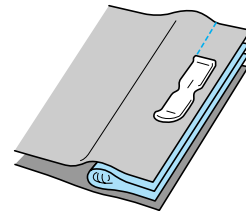



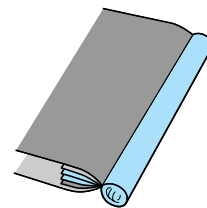

- 4** Draai deze om na het naaien.



Stretchstof naaien en elastiek bevestigen

U kunt stretchstof naaien en elastiek bevestigen.

Steek	Patroon	Toepassing	Steekbreedte [mm (inch)]		Steeklengte [mm (inch)]		Persvoet
			Automatisch	Handmatig	Automatisch	Handmatig	
Stretchsteek	5 	Stretchstof	1,0 (1/16)	1,0–3,0 (1/16–1/8)	2,5 (3/32)	1,0–4,0 (1/16–3/16)	J
2-punts zigzagsteek	9 	Elastiek bevestigen	5,0 (3/16)	1,5–7,0 (1/16–1/4)	1,0 (1/16)	0,2–4,0 (1/64–3/16)	
3-punts zigzagsteek	10 		5,0 (3/16)	1,5–7,0 (1/16–1/4)	1,0 (1/16)	0,2–4,0 (1/64–3/16)	
Elastiekinzets teek	34 	Elastiek inzetten in stretchstof	4,0 (3/16)	0,0–7,0 (0–1/4)	1,0 (1/16)	0,2–4,0 (1/64–3/16)	

Neem de desbetreffende voorzorgsmaatregelen in acht wanneer u de volgende handelingen uitvoert.

Stretchstof naaien

1 Bevestig zigzagvoet "J".

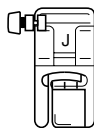

- Zie "Persvoet verwisselen" (pagina 42) voor meer informatie.

2 Selecteer steek 5 .

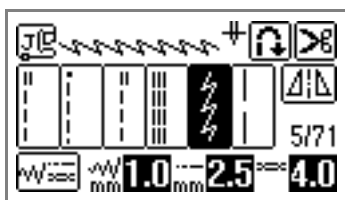

- Zie "Steken selecteren" (pagina 49) voor meer informatie.

3 Trek niet aan de stof tijdens het naaien.

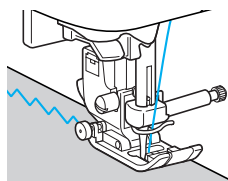

Elastiek inzetten

Wanneer u elastiek inzet aan een manchet of taille van een kledingstuk is de afgewerkte afmeting die van het uitgerekte elastiek. Daarom moet u een elastiek van geschikte lengte gebruiken.

1 Speld het elastiek aan de achterkant van de stof.

Speld het elastiek op enkele punten tegen de stof, zodat het gelijkmatig is verdeeld over de stof.

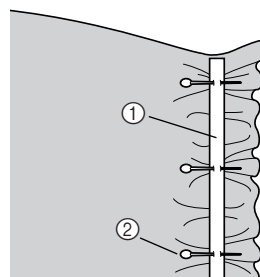

- ① Elastiek
- ② Pin

2 Bevestig zigzagvoet "J".

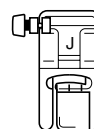

- Zie "Persvoet verwisselen" (pagina 42) voor meer informatie.

3 Selecteer een steek.

- Voorbeeld:** 2-punts zigzagsteek

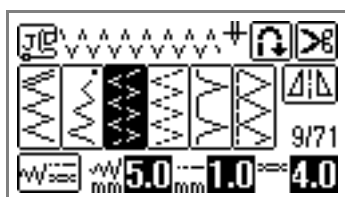

- Voorbeeld:** Elastiekinzetsteek

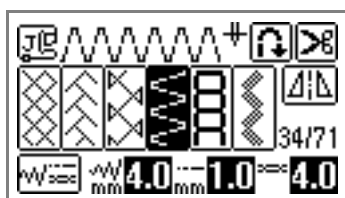

- Zie "Steken selecteren" (pagina 49) voor meer informatie.

4 Naai het elastiek aan de stof terwijl u het elastiek zo uitrekt dat het even lang is als de stof.

Terwijl u met uw linkerhand de stof achter de persvoet trekt, trekt u met uw rechterhand aan de stof bij de speld die zich het dichtst bij de voorkant van de persvoet bevindt.

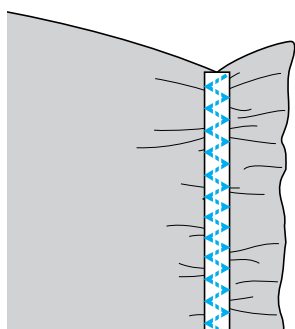
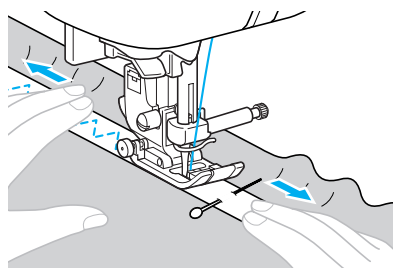











! VOORZICHTIG

- Zorg dat de naald tijdens het naaien geen spelden raakt, anders kan de naald verbuigen of breken.

Applicatie-, patchwork- en quiltsteken

Hieronder wordt beschreven welke steken u kunt gebruiken voor het maken van applicaties, patchwork en quilts.

Stek	Patroon	Toepassing	Steekbreedte [mm (inch)]		Steeklengte [mm (inch)]		Persvoet
			Automatisch	Handmatig	Automatisch	Handmatig	
Zigzagsteek		Applicaties bevestigen (midden nullijn/achteruitnaaien)	3,5 (1/8)	0,0–7,0 (0–1/4)	1,4 (1/16)	0,0–4,0 (0–3/16)	J
		Applicatiequiltten, vrije-handquiltten en satijnsteken naaien	3,5 (1/8)	0,0–7,0 (0–1/4)	1,4 (1/16)	0,0–4,0 (0–3/16)	
Applicatiesteek		Applicaties bevestigen	3,5 (1/8)	2,5–7,0 (3/32–1/4)	2,5 (3/32)	1,6–4,0 (1/16–3/16)	
		Applicaties en band aanbrengen	1,5 (1/16)	0,5–5,0 (1/32–3/16)	1,8 (1/16)	1,0–4,0 (1/16–3/16)	
Patchwork rechte steek		Rechte verbindingssteken maken (met een marge van 6,5 mm (1/4 inch) vanaf de rechterrاند van de persvoet)	5,5 (7/32)	0,0–7,0 (0–1/4)	2,0 (1/16)	0,2–5,0 (1/64–3/16)	
		Rechte verbindingssteken maken (met een marge van 6,5 mm (1/4 inch) vanaf de linkerrand van de persvoet)	1,5 (1/16)	0,0–7,0 (0–1/4)	2,0 (1/16)	0,2–5,0 (1/64–3/16)	
Verbindingssteek		Patchworksteken	4,0 (3/16)	0,0–7,0 (0–1/4)	1,2 (1/16)	0,2–4,0 (1/64–3/16)	
			5,0 (3/16)	2,5–7,0 (3/32–1/4)	2,5 (3/32)	1,0–4,0 (1/16–3/16)	
			5,0 (3/16)	0,0–7,0 (0–1/4)	1,2 (1/16)	0,2–4,0 (1/64–3/16)	
Quiltsteek met handgemaakt uiterlijk		Quiltten met rechte steek met handgemaakt uiterlijk	0,0 (0)	0,0–7,0 (0–1/4)	2,5 (3/32)	1,0–4,0 (1/16–3/16)	
Quilten stippelsteek		Stippelsteek	7,0 (1/4)	1,0–7,0 (1/16–1/4)	1,6 (1/16)	1,0–4,0 (1/16–3/16)	



Memo

- Patronen die een "Q" op het LCD-scherm weergeven, zijn bedoeld voor quilts; patronen die een "P" weergeven, zijn bedoeld voor patchwork.

Applicatiesteken naaien

- 1 Knip de applicatie uit met een marge van 3 tot 5 mm (1/8 inch tot 3/16 inch).

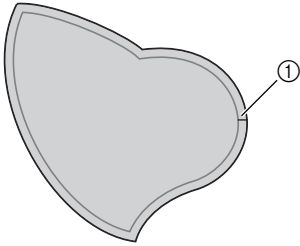

① Marge

- 2 Plaats een patroon van dik papier of steunstof op de achterkant van de applicatie en vouw de marge om met een strijkbout.

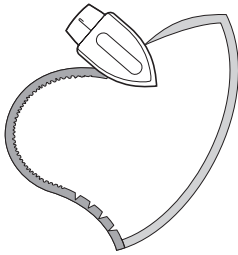

- 3 Draai de stof om en rijg of speld deze op de stof waarop u deze wilt bevestigen.

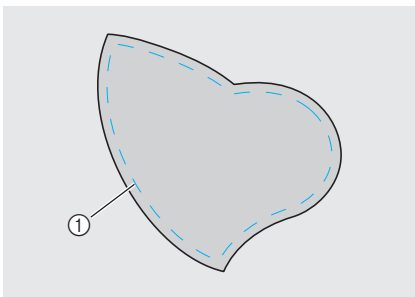

① Rijgsteken

- 4 Bevestig de open voet.

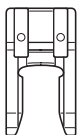

- Zie "Persvoet verwisselen" (pagina 42) voor meer informatie.

- 5 Selecteer een steek.

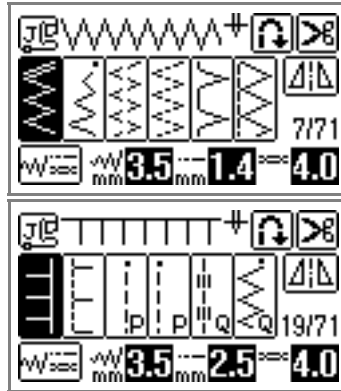

- Zie "Steken selecteren" (pagina 49) voor meer informatie.

- 6 Draai het handwiel naar u toe (tegen de klok in) en begin te naaien rond de rand van de applicatie; let op dat de naald net buiten de applicatie neerkomt.

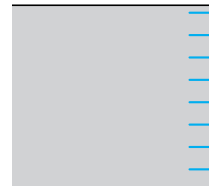
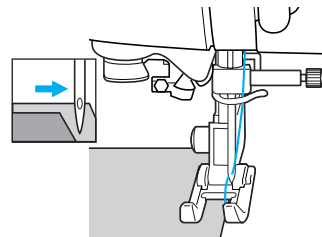

Wanneer u ronde hoeken naait, stopt u de machine met de naald in de stof net buiten de applicatie, brengt u de persvoethendel omhoog en draait u vervolgens de stof om de naairichting te wijzigen.

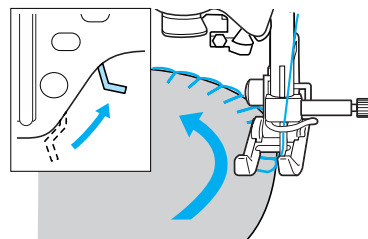

Patchworksteken (voor fantasiequilt)

- 1 Vouw de rand van het bovenste stuk stof en plaats deze op het onderste stuk.
- 2 Naai de twee stukken stof aan elkaar, zodat het patroon beide stukken omspant.

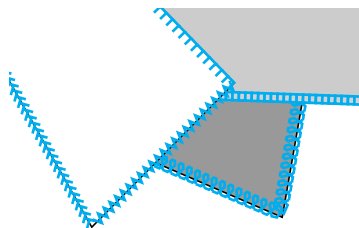
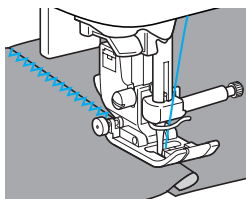

Aan elkaar zetten

Twee stukken stof aan elkaar naaien wordt "patchwork" genoemd. Knip de stukken stof met een marge van 7 mm (1/4 inch).
Naai een rechte patchworksteek 7 mm (1/4 inch) vanaf de rechter- of de linkerkant van de persvoet.

- 1 Rijg of speld langs de marge van de stof die u aan elkaar wilt naaien.
- 2 Bevestig zigzagvoet "J".

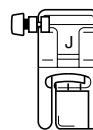

- Zie "Persvoet verwisselen" (pagina 42) voor meer informatie.

- 3 Selecteer steek ²¹ of ²².

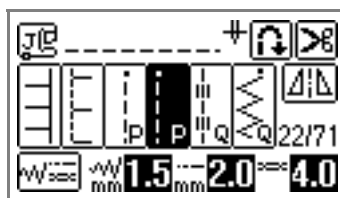

- Zie "Steken selecteren" (pagina 49) voor meer informatie.
- De rechte steek voor patchwork wordt met een "P" weergegeven op het LCD-scherm.

- 4 Naai met de rechterkant van de persvoet op één lijn met de rand van de stof.

■ Voor een marge aan de rechterkant

Leg de rechterkant van de persvoet op één lijn met de rand van de stof en naai met steek ²¹.

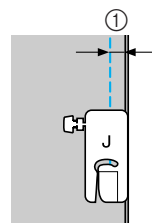

- ① 7 mm (1/4 inch)

■ **Voor een marge aan de linkerkant**

Leg de linkerkant van de persvoet op één lijn met de rand van de stof en naai met steek 22.

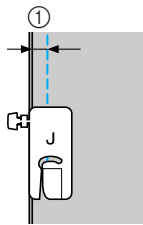

① 7 mm (1/4 inch)



Memo

- U kunt de breedte van de marge (de naaldstand) wijzigen door de steekbreedte aan te passen. Zie "Steekbreedte aanpassen" (pagina 56) voor meer informatie.

■ **Werken met de 1/4 inch quiltvoet**

Als u de 1/4 inch quiltvoet gebruikt, kunt u naden naaien met een marge van 6,4 mm (1/4 inch).

① **Rijg of speld langs de marge van de stof die u aan elkaar wilt naaien.**

② **Bevestig de 1/4 inch quiltvoet.**

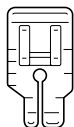

- Zie "Persvoet verwisselen" (pagina 42) voor meer informatie.

③ **Selecteer steek 3.**

④ **Houd de markering aan de bovenrand van de 1/4 inch quiltvoet tegenover de bovenrand van de stof.**

Plaats de rechterrاند van de stof op één lijn met de rechterrاند van het smalle deel van de 1/4 inch quiltvoet.

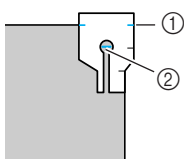

① Markering op 1/4 inch quiltvoet
② Begin van de steken

Wanneer u naait met een marge plaatst u de linkerrand van het smalle gedeelte van de 1/4 inch quiltvoet op één lijn met de rand van de stof.

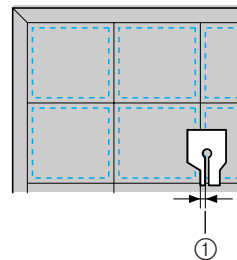

① Naad (3,2 mm (1/8 inch))

⑤ **Begin met naaien.**

⑥ **Wanneer u het eind van het stiksel bereikt, stopt u de naaimachine.**

Naai totdat de markering aan de onderrand van de 1/4 inch quiltvoet op één lijn staat met de onderrand van de stof.

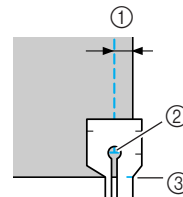

① 6,4mm (1/4 inch)
② Eind van stiksel
③ Markering op 1/4 inch quiltvoet

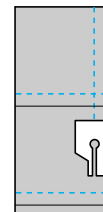

Quilten

Wattering aanbrengen tussen de boven- en onderlaag stof wordt "quilten" genoemd. Quilts kunt u gemakkelijk naaien met de boventransportvoet en de quiltgeleider.

- 1 Rijk de stof vast die u wilt quilten.
- 2 Verwijder de persvoet en de persvoethouder.
 - Zie "Persvoethouder verwijderen en bevestigen" (pagina 44) voor meer informatie.
- 3 Haak de verbindingsvork van de boventransportvoet op de naaldklemmschroef.

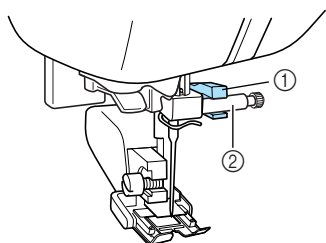

- ① Verbindingsvork
- ② Naaldklemmschroef

- 4 Breng de persvoethendel omlaag, plaats de schroef voor de persvoethendel in de opening en draai de schroef vast met de schroevendraaier.

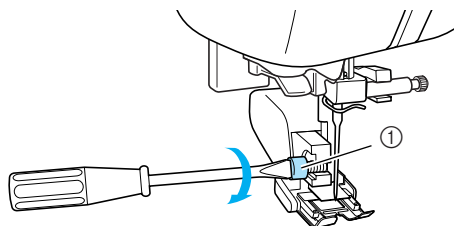

- ① Persvoethouderschroef
- ▶ De boventransportvoet is bevestigd.



VOORZICHTIG

- Draai de schroef stevig vast met de schroevendraaier; anders raakt de naald misschien de persvoet, waardoor de naald kan verbuigen of breken.
- Voordat u begint met naaien draait u het handwiel langzaam naar u toe (tegen de klok in) en controleert u of de naald de persvoet niet raakt. Als de naald de persvoet raakt, kan de naald verbuigen of breken.

- 5 Selecteer een steek.

- Zie "Steken selecteren" (pagina 49) voor meer informatie.

- 6 Plaats aan elke kant van de persvoet een hand en leid de stof gelijkmatig tijdens het naaien.

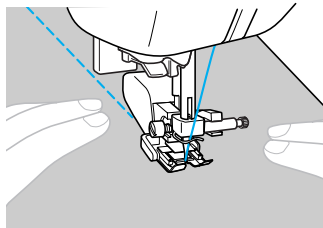

Opmerking

- Kies voor een snelheid tussen langzaam en middelmatig wanneer u werkt met de boventransportvoet.
- Gebruik een 90/14 huishoudnaaimachinenaald bij het quilten.

■ Werken met de quiltgeleider

Met de quiltgeleider maakt u parallelle steken met een gelijkmatige tussenruimte.

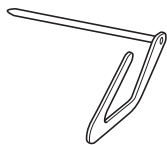

- 1 Plaats de stang van de quiltgeleider in het gat aan de achterkant van de boventransportvoet of persvoethouder.

Boventransportvoet

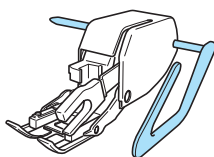

Persvoethouder

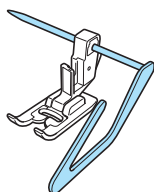

- 2 Stel de stang van de quiltgeleider zo af dat de quiltgeleider op één lijn staat met de naad die u al hebt genaaid.

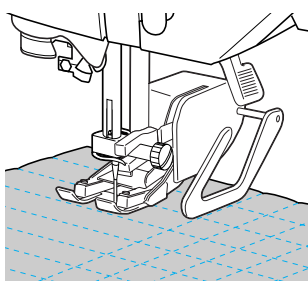

Vrij quilten

Bij vrij quilten kunt u de transporteurs omlaag brengen (met de transporteurhendel), zodat u de stof vrij in elke richting kunt bewegen.
Met vrij quilten volgt u de volgende instructies voor de quiltvoet.

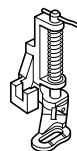

- 1 Verwijder de persvoet en de persvoethouder.

- Zie "Persvoethouder verwijderen en bevestigen" (pagina 44).

- 2 Zet de borduurvoet vast met de schroef van de persvoethouder.

Plaats de pin op de quiltvoet boven de naaldklemschroef.

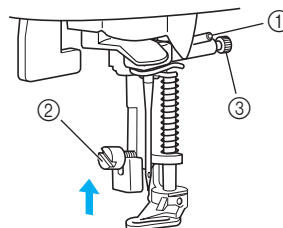

- 1 Pin op quiltvoet
- 2 Persvoethouderschroef
- 3 Naaldklemschroef

- 3 Houd de quiltvoet op zijn plaats met uw rechterhand en draai de persvoethouderschroef aan met de schroevendraaier in uw linkerhand.

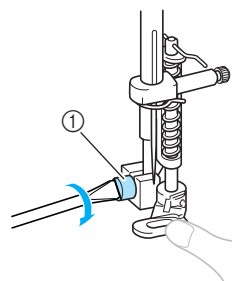

- 1 Persvoethouderschroef



VOORZICHTIG

- Draai de schroef stevig vast met de schroevendraaier; anders raakt de naald misschien de persvoet, waardoor de naald kan verbuigen of breken.

- 4** Schuif de transporteurhendel (achter op de voet van de machine) naar (aan de linkerkant, gezien vanaf de achterkant van de machine).

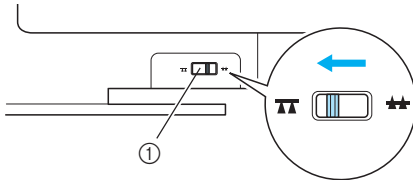

- ① Transporteurstandschakelaar (gezien vanaf de achterkant van de machine)

► De transporteurs staan omlaag.

- 5** Zet de machine aan en selecteer vervolgens een steek.

- Zie “Steken selecteren” (pagina 49) voor meer informatie.

- 6** Houd de stof met beide handen strak en volg met de stof het patroon.

Aan het begin en het eind van het stiksel worden verstevigingssteken gemaakt.

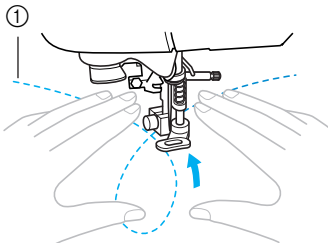

- ① Patroon

- 7** Wanneer u klaar bent met naaien, schuift u de transporteurhendel naar (aan de rechterkant, gezien vanaf de achterkant van de machine) om de transporteurs omhoog te brengen.

- Normaliter staat de transporteurhendel aan de rechterkant.

Satijnsteken naaien met de schuifknop voor snelheidsregeling

U kunt een decoratieve steek maken door de breedte van een satijnsteek te wijzigen. Als de naaimachine zo is ingesteld dat u de steekbreedte kunt instellen met de schuifknop voor snelheidsregeling, kunt u de steekbreedte snel en gemakkelijk aanpassen. In dit geval wordt de naaisnelheid aangepast met het voetpedaal.

- 1** Sluit het voetpedaal aan.

- Zie “Beginnen met naaien” (pagina 51) voor meer informatie.

- 2** Bevestig zigzagvoet “J”.

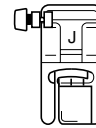

- Zie “Persvoet verwisselen” (pagina 42) voor meer informatie.

- 3** Zet de naaimachine aan en druk op (Instellingstoets) op het bedieningspaneel.

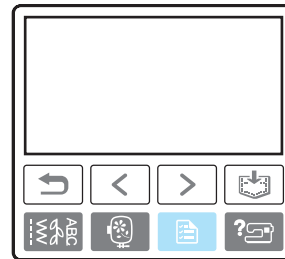

► Het instellingenschermb verschijnt.

- 4** Druk op AAN voor de steekbreedte-instelling.

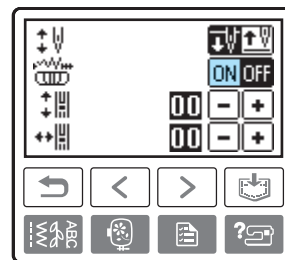

► De machine is nu zo ingesteld dat u de steekbreedte kunt regelen met de schuifknop voor snelheidsregeling. Als de steekbreedte-instelling op “AAN” staat, verandert voor steekbreedte in het pictogram voor snelheidsregeling .

5 Druk op  (Achteruittoets).

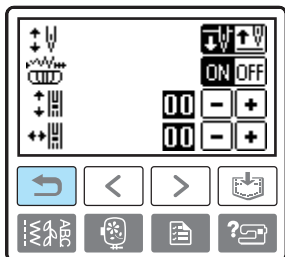

► Het beginscherm verschijnt opnieuw.

6 Selecteer steek 24 .

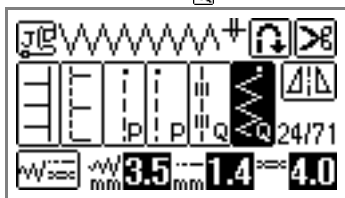

• Zie “Steken selecteren” (pagina 49) voor meer informatie.

7 Tijdens het naaien kunt u de steekbreedte aanpassen door de knop voor snelheidsregeling te verschuiven.

U maakt de steekbreedte smaller door de knop naar links te schuiven. U maakt de steekbreedte breder door de knop naar rechts te schuiven.

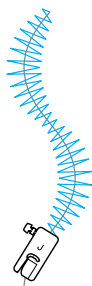
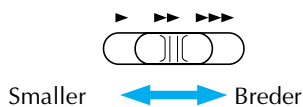

• Pas de naaisnelheid aan met het voetpedaal.

8 Zet de steekbreedteregeling weer op UIT nadat u het naaiwerk hebt voltooid.



Memo

- Het naairesultaat verschilt naar gelang de stof en de dikte van de draad, maar de beste resultaten krijgt u door de steeklengte in te stellen op een waarde tussen 0,3 en 0,5 mm (1/64 en 1/32 inch).

Verstevigingssteken

Verstevig plekken waarop spanning komt te staan, zoals mouwgaten, binnennaden en hoeken van zakken.

Steek	Patroon	Toepassing	Steekbreedte [mm (inch)]		Steeklengte [mm (inch)]		Persvoet
			Automatisch	Handmatig	Automatisch	Handmatig	
Drievoudige stretchsteek	4	Verstevigen van naden van mouwen en binnennaden	0,0 (0)	0,0–7,0 (0–1/4)	2,5 (3/32)	1,5–4,0 (1/16–3/16)	J
Bartacksteek	60	Verstevigen van de uiteinden van openingen, zoals de hoeken van zakken	2,0 (1/16)	1,0–3,0 (1/16–1/8)	0,4 (1/64)	0,3–1,0 (1/64–1/16)	A
Stopsteek	58	Stoppen van middelzware stof	7,0 (1/4)	2,5–7,0 (3/32–1/4)	2,0 (1/16)	0,4–2,5 (1/64–3/32)	
	59	Stoppen van dikke stof	7,0 (1/4)	2,5–7,0 (3/32–1/4)	2,0 (1/16)	0,4–2,5 (1/64–3/32)	

Drievoudige stretchsteken naaien

Met een drievoudige stretchsteek kunt u mouwen en binnennaden verstevigen.

1 Bevestig zigzagvoet "J".

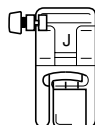

- Zie "Persvoet verwisselen" (pagina 42) voor meer informatie.

2 Selecteer steek 4

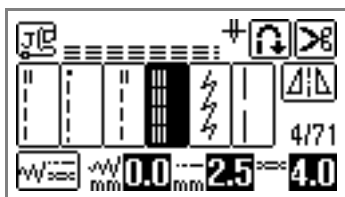

- Zie "Steken selecteren" (pagina 49) voor meer informatie.

3 Begin met naaien.

- Zie "Beginnen met naaien" (pagina 51) voor meer informatie.

Bartacksteek

Bartacksteken worden gebruikt om plekken te verstevigen die onder spanning staan, zoals hoeken van zakken en openingen.

Hieronder wordt als voorbeeld beschreven hoe u bartacksteken maakt op hoeken van zakken.

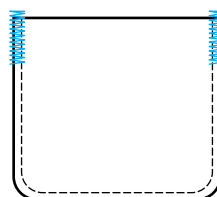

1 Bepaal de gewenste lengte van de bartacksteek.

Zet de knoopgeleiderplaat op knoopsgatvoet "A" op de gewenste lengte. (De afstand tussen de markeringen op de persvoetschaal is 5 mm (3/16 inch).)

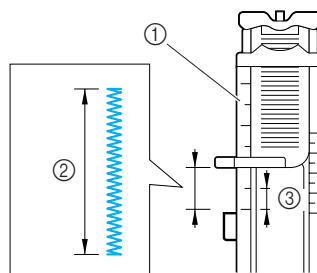

- ① Persvoetschaal
- ② Lengte bartacksteek
- ③ 5 mm (3/16 inch)

- U kunt een bartacksteek van maximaal 28 mm (1-1/8 inch) maken.

2 Bevestig knoopsgatvoet "A".

- Zie "Persvoet verwisselen" (pagina 42) voor meer informatie.

3 Selecteer steek 60 .

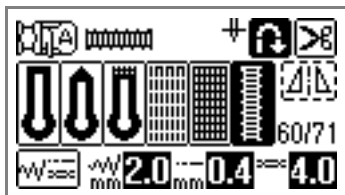

- Zie "Steken selecteren" (pagina 49) voor meer informatie.

4 Plaats de stof met de opening van de zak naar u toe en breng vervolgens de persvoethendel omlaag zodat de naald 2 mm (1/16 inch) voor de zakopening neerkomt.

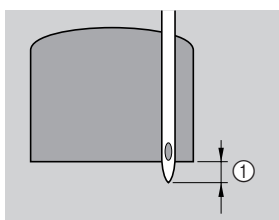

① 2 mm (1/16 inch)

Leid de bovendraad omlaag door het gat in de persvoet.

- Duw niet tegen de voorkant van de persvoet wanneer deze omlaag staat. Anders wordt de bartacksteek niet in het juiste formaat gemaakt.

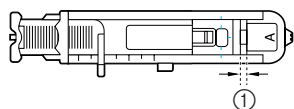
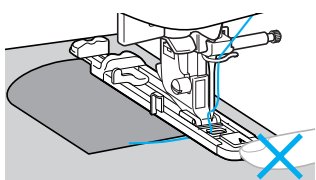

① Maak de tussenruimte niet kleiner.

5 Breng de knoopsgathendel zo ver mogelijk omlaag.

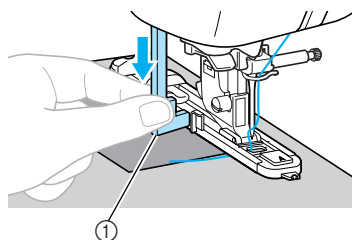

① Knoopsgathendel

De knoopsgathendel bevindt zich achter de beugel op de knoopsgatvoet.

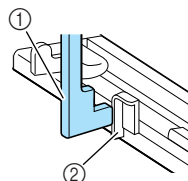

① Knoopsgathendel
② Beugel

6 Houd het uiteinde van de bovendraad losjes in uw linkerhand en begin met naaien.

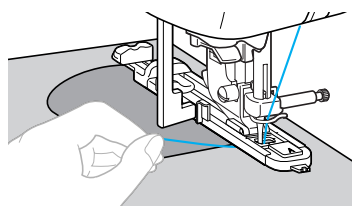

- Zodra het naaien is voltooid, naait de machine automatisch verstevigingssteken en stopt dan.

7 Breng de persvoethendel omhoog, haal de stof weg en knip de draden af.

8 Breng de persvoethendel omhoog in de oorspronkelijke stand.



Memo

- Als de stof niet wordt doorgevoerd (bijvoorbeeld als deze te dik is), maakt u de steeklengte groter. Zie "Steeklengte aanpassen" (pagina 57) voor meer informatie.

Stoppen

U kunt gescheurde stof stoppen.
Hieronder wordt beschreven hoe u gescheurde stof stopt.

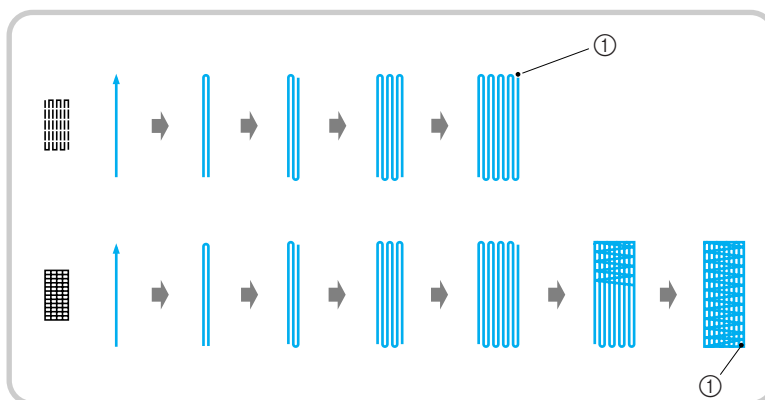

① Verstevigingssteken

- 1 Bepaal de gewenste lengte van het stopwerk.**
Zet de knoopgeleiderplaat op knoopsgatvoet "A" op de gewenste lengte. (De afstand tussen de markeringen op de persvoetschaal is 5 mm (3/16 inch).)

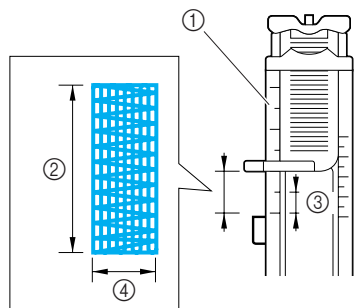

- ① Persvoetschaal
- ② Lengte stopwerk
- ③ 5 mm (3/16 inch)
- ④ 7 mm (1/4 inch)

- U kunt een bartacksteek van maximaal 28 mm (1-1/8 inch) maken.

- 2 Bevestig knoopsgatvoet "A".**

- Zie "Persvoet verwisselen" (pagina 42) voor meer informatie.

- 3 Selecteer steek 58 of 59.**

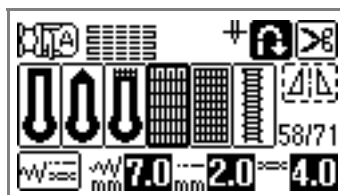

- Zie "Steken selecteren" (pagina 49) voor meer informatie.

- 4 Plaats de stof zo dat de naald 2 mm (1/16 inch) voor het te stoppen vlak staat en breng vervolgens de persvoethendel omlaag.**

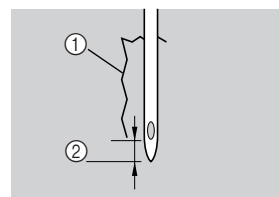

- ① Scheur
- ② 2 mm (1/16 inch)

Leid de bovendraad omlaag door het gat in de persvoet.

- Duw niet tegen de voorkant van de persvoet wanneer deze omlaag staat. Anders wordt het stopwerk niet in het juiste formaat genaaid.

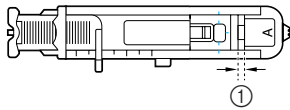
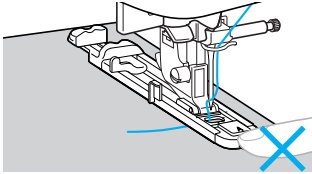

- ① Maak de tussenruimte niet kleiner.

5 Breng de knoopsgathendel zo ver mogelijk omlaag.

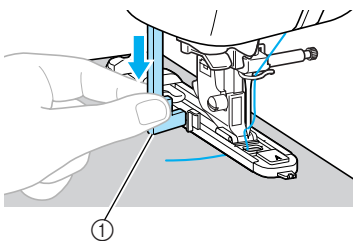

- ① Knoopsgathendel

De knoopsgathendel bevindt zich achter de beugel op de knoopsgatvoet.

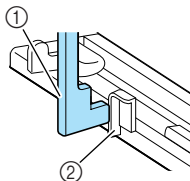

- ① Knoopsgathendel
② Beugel

6 Houd het uiteinde van de bovendraad losjes in uw linkerhand en begin met naaien.

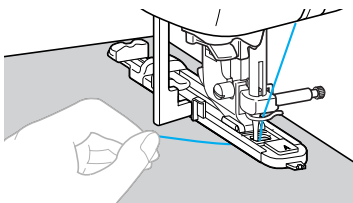

- ▶ Zodra het naaien is voltooid, naait de machine automatisch verstevigingssteken en stopt dan.

7 Breng de persvoethendel omhoog, haal de stof weg en knip de draden af.

8 Breng de persvoethendel omhoog in de oorspronkelijke stand.



Memo

- Als de stof niet wordt doorgevoerd (bijvoorbeeld als deze te dik is), maakt u de steeklengte groter. Zie "Steeklengte aanpassen" (pagina 57) voor meer informatie.

Gaatje stikken

U kunt gaatjes maken, bijvoorbeeld in een ceintuur. U kunt kiezen uit drie formaten gaatjes: 7 mm, 6 mm en 5 mm (1/4, 15/64 en 3/16 inch).

Steek	Patroon	Toepassing	Steekbreedte [mm (inch)]		Steeklengte [mm (inch)]		Persvoet
			Automatisch	Handmatig	Automatisch	Handmatig	
Gaatje stikken	62 	Gaatjes naaien, bijvoorbeeld in ceinturen	7,0 (1/4)	7,0, 6,0 of 5,0 (1/4, 15/64 of 3/16)	7,0 (1/4)	7,0, 6,0 of 5,0 (1/4, 15/64 of 3/16)	N

1 Bevestig monogramvoet "N".

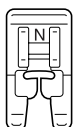

- Zie "Persvoet verwisselen" (pagina 42) voor meer informatie.

2 Selecteer steek 62 .

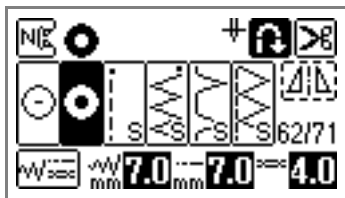

- Zie "Steken selecteren" (pagina 49) voor meer informatie.

3 Stel de steekbreedte of de steeklengte af op het gewenste formaat van het gaatje.

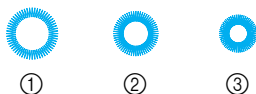

- ① 7 mm
- ② 6 mm
- ③ 5 mm

- Zie "Steekbreedte aanpassen" (pagina 56) en "Steeklengte aanpassen" (pagina 57) voor meer informatie.

4 Zet de naald omlaag in de stof aan het begin van het stiksel en breng vervolgens de persvoethendel omlaag.

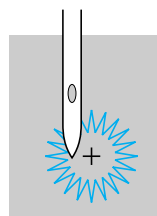

5 Begin met naaien.

- ▶ Zodra het naaien is voltooid, naait de machine automatisch verstevigingssteken en stopt dan.

6 Maak met de gaatjesponser een gat.

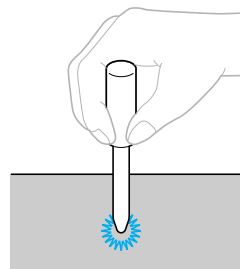





- Wanneer u de gaatjesponser gebruikt, plaatst u dik papier of een ander beschermvel onder de stof voordat u het gat in de stof ponst.

Memo

- Wanneer u dunne draad gebruikt, is het naaiwerk wellicht te los. Stik in dat geval het gaatje tweemaal over elkaar voordat u de stof verwijdert.

Horizontaal stikken

Met horizontale steken bevestigt u applicaties aan stof die u niet kunt verplaatsen, zoals cilindrische stukken. Er zijn rechte steken en zigzagsteken die u naar rechts of naar links naait beschikbaar.

Steek	Patroon	Toepassing	Steekbreedte [mm (inch)]	Steeklengte [mm (inch)]	Persvoet
Horizontale rechte steek	68 	Applicaties bevestigen aan mouwen (rechte steek naar links genaaid)	–	–	N
	69 	Applicaties bevestigen aan mouwen (rechte steek naar rechts genaaid)	–	–	
Horizontale zigzagsteek	70 	Applicaties bevestigen aan mouwen (zigzagsteek naar links genaaid)	–	–	
	71 	Applicaties bevestigen aan mouwen (zigzagsteek naar rechts genaaid)	–	–	

Onderstaande illustratie geeft de naaivolgorde voor de volgende uitleg aan.

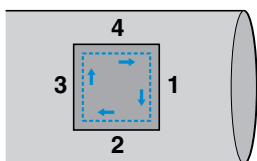

1 Verwijder de accessoiretafel.

- Zie “Naaien met de vrije arm” (pagina 45) voor meer informatie.

2 Bevestig monogramvoet “N”.

- Zie “Persvoet verwisselen” (pagina 42) voor meer informatie.

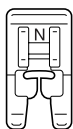

3 Selecteer steek 1 .

- Zie “Steken selecteren” (pagina 49) voor meer informatie.

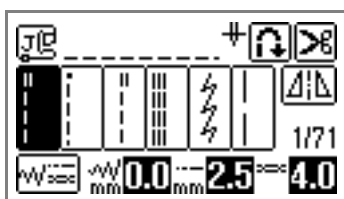

4 Breng de naald omlaag in de stof aan het begin van het stiksel en begin met naaien

Zet de naald omlaag in de rechter bovenhoek.

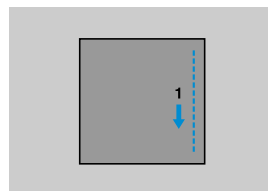

- ▶ De stof wordt doorgevoerd naar de achterkant van de machine, zoals gewoonlijk.

5 Wanneer u de hoek hebt genaaid, stopt u de naaimachine. Vervolgens selecteert u steek 68 .

6 Begin met naaien.

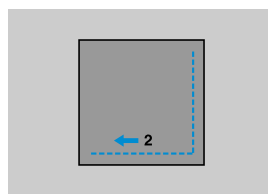

- ▶ De stof wordt naar rechts doorgevoerd.

7 Wanneer u de hoek hebt genaaid, stopt u de naaimachine en vervolgens selecteert u steek 1 .

- 8** Druk op  (Achteruitnaaien/verstevigingssteektoets).
Hou de achteruitnaaien/verstevigingssteektoets ingedrukt totdat u met stikken de linker bovenhoek bereikt.

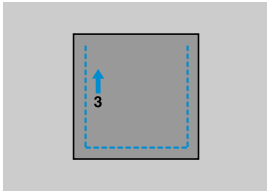

► De stof wordt voorwaarts doorgevoerd.

- 9** Wanneer u de hoek hebt genaaid, stopt u de naaimachine en vervolgens selecteert u steek 69 .

- 10** Begin met naaien.

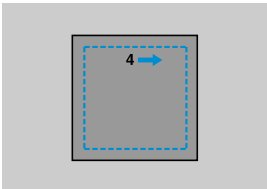

► De stof wordt naar links doorgevoerd.

- 11** Wanneer u de hoek hebt genaaid, stopt u de naaimachine en vervolgens selecteert u steek 1  opnieuw.

- 12** Na 3 tot 5 steken te hebben genaaid aan het begin van het stiksel, stopt de naaimachine.



















Memo

- De doorvoerrichting van de stof hangt af van de steek die u selecteert. Leid de stof tijdens het naaien.

Decoratieve steken naaien

De groep naaisteken bevat de volgende decoratieve steken.

Steek	Patroon	Toepassing	Steekbreedte [mm (inch)]		Steeklengte [mm (inch)]		Persvoet	
			Automatisch	Handmatig	Automatisch	Handmatig		
Fagotsteek	 32	Twee stukken stof aan elkaar naaien met een open naad	5,0 (3/16)	0,0–7,0 (0–1/4)	2,5 (3/32)	1,0–4,0 (1/16–3/16)	J	
	 33		5,0 (3/16)	2,5–7,0 (3/25–1/4)	2,5 (3/32)	1,0–4,0 (1/16–3/16)		
Verbindingssteek	 28	Decoratieve overbruggingssteken	4,0 (3/16)	0,0–7,0 (0–1/4)	1,2 (1/16)	0,2–4,0 (1/64–3/16)		
	 29		5,0 (3/16)	2,5–7,0 (3/32–1/4)	2,5 (3/32)	1,0–4,0 (1/16–3/16)		
	 30		5,0 (3/16)	0,0–7,0 (0–1/4)	1,2 (1/16)	0,2–4,0 (1/64–3/16)		
Schelprijgsteek	 20	Schelprijgsteken op kragen en bochten	4,0 (3/16)	0,0–7,0 (0–1/4)	2,5 (3/32)	0,2–4,0 (1/64–3/16)		
Smocksteek	 31	Met smocksteken geeft u de stof structuur en elasticiteit	5,0 (3/16)	0,0–7,0 (0–1/4)	1,6 (1/16)	1,0–4,0 (1/16–3/16)		
	 32		5,0 (3/16)	0,0–7,0 (0–1/4)	2,5 (3/32)	1,0–4,0 (1/16–3/16)		
	 33		5,0 (3/16)	2,5–7,0 (3/32–1/4)	2,5 (3/32)	1,0–4,0 (1/16–3/16)		
Schelpsteek	 27	Satijnen schelpsteek	5,0 (3/16)	2,5–7,0 (3/32–1/4)	0,5 (1/32)	0,1–1,0 (1/64–1/16)		
Decoratieve steek	 39	Kant naaien, decoratieve zomen, erfstuksteken enz.	3,5 (1/8)	1,5–7,0 (1/16–1/4)	2,5 (3/32)	1,6–4,0 (1/16–3/16)		N
	 40		6,0 (15/64)	1,5–7,0 (1/16–1/4)	3,0 (1/8)	1,5–4,0 (1/16–3/16)		
	 41	Decoratieve zomen en erfstuksteken enz. op dunne, middelzware en eenvoudig geweven stof	5,0 (3/16)	1,5–7,0 (1/16–1/4)	3,5 (1/8)	1,5–4,0 (1/16–3/16)		
	 42		5,0 (3/16)	1,5–7,0 (1/16–1/4)	4,0 (3/16)	1,5–4,0 (1/16–3/16)		
	 43		5,0 (3/16)	1,5–7,0 (1/16–1/4)	2,5 (3/32)	1,5–4,0 (1/16–3/16)		
	 44		5,0 (3/16)	1,5–7,0 (1/16–1/4)	2,0 (1/16)	1,5–4,0 (1/16–3/16)		
 45	Decoratieve zomen, linten aannaaien, erfstuksteken, enz.	5,0 (3/16)	1,5–7,0 (1/16–1/4)	3,0 (1/8)	1,5–4,0 (1/16–3/16)			

Steek	Patroon	Toepassing	Steekbreedte [mm (inch)]		Steeklengte [mm (inch)]		Persvoet
			Automatisch	Handmatig	Automatisch	Handmatig	
Decoratieve steek	46	Erfstuksteken, enz.	6,0 (15/64)	1,5–7,0 (1/16–1/4)	1,6 (1/16)	1,0–4,0 (1/16–3/16)	N
	47		5,0 (3/16)	1,5–7,0 (1/16–1/4)	1,6 (1/16)	1,0–4,0 (1/16–3/16)	
	35	Decoratieve steken naaien	4,0 (3/16)	0,0–7,0 (0–1/4)	3,0 (1/8)	2,0–4,0 (1/16–3/16)	J
	36		4,0 (3/16)	0,0–7,0 (0–1/4)	2,5 (3/32)	1,0–4,0 (1/16–3/16)	
	37		5,5 (7/32)	0,0–7,0 (0–1/4)	1,6 (1/16)	1,0–4,0 (1/16–3/16)	
	38		5,0 (3/16)	1,5–7,0 (1/16–1/4)	1,0 (1/16)	0,2–4,0 (1/64–3/16)	

Fagotsteken

Stikken over een open naad wordt “fagotsteek” genoemd. Het wordt gebruikt op blouses en kinderkleding. Deze steek is decoratiever wanneer u dikkere draad gebruikt.

- Vouw met een strijkbout twee stukken stof langs de zoom.**
- Rijg de twee stukken stof op 4 mm (3/16 inch) afstand op dun papier of een vel waterplossbare steunstof.**
Het naaien wordt vergemakkelijkt wanneer u een lijn trekt door het midden van het dunne papier of de waterplossbare steunstof.

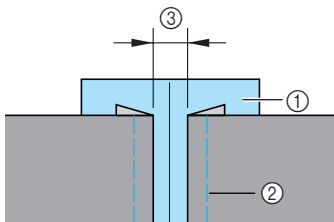

- Dun papier of waterplossbare steunstof
- Rijgsteken
- 4 mm (3/16 inch)

- Bevestig zigzagvoet “J”.**

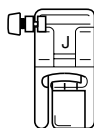

- Zie “Persvoet verwisselen” (pagina 42) voor meer informatie.

- Selecteer steek 32 of 33 .**



- Zie “Steken selecteren” (pagina 49) voor meer informatie.

- Stel de steekbreedte in op 7,0 mm (1/4 inch).**

- Zie “Steekbreedte aanpassen” (pagina 56) voor meer informatie.

- Zorg dat bij het naaien de persvoet op één lijn staat met het midden van de twee stukken stof.**

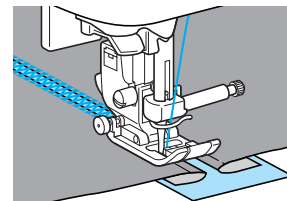
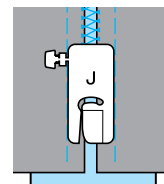

- Wanneer het naaien is voltooid, verwijdert u het papier.**

Schelpsteek

Een golvend, zich herhalend patroon in de vorm van schelpen. Dit motief wordt gebruikt op kragen van blouses of randen van zakdoeken en dergelijke.

1 Bevestig monogramvoet "N".

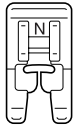

- Zie "Persvoet verwisselen" (pagina 42) voor meer informatie.

2 Selecteer steek ²⁷ 3.

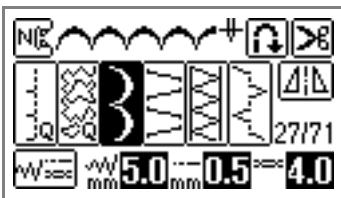

- Zie "Steken selecteren" (pagina 49) voor meer informatie.

3 Stik langs de rand van de stof, niet op de rand.

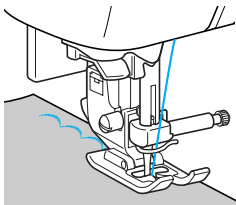

- U krijgt betere resultaten wanneer u eerst stijfjes op de stof spuit en de stof perst met een hete strijkbout.

4 Snijd de stof af langs de steken.

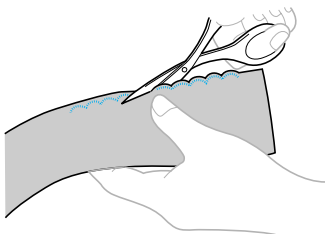

- Zorg dat u de steken niet doorsnijdt.

Smocksteken naaien

De decoratieve steek die u verkrijgt door te stikken of borduren over plooiën wordt "smocksteek" genoemd. Hiermee verfraait u de voorkant van blouses of manchetten.

De smocksteek geeft de stof meer structuur en elasticiteit.

1 Bevestig zigzagvoet "J".

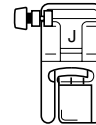

- Zie "Persvoet verwisselen" (pagina 42) voor meer informatie.

2 Selecteer de rechte steek, stel de steeklengte af op 4,0 mm (3/16 inch) en verlaag de draadspanning.

- Zie "Steeklengte aanpassen" (pagina 57) en "Draadspanning aanpassen" (pagina 57) voor meer informatie.
- Trek de spoeldraad omhoog. Zie "Spoeldraad omhoogtrekken" (pagina 36) voor meer informatie.

3 Maak parallelle steken met intervallen van 1 cm (3/8 inch).

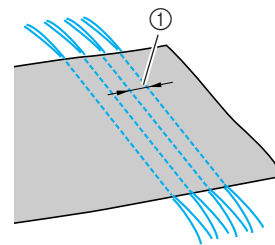

- ① 1 cm (3/8 inch)
- Gebruik geen achteruit-/verstevigingssteken of draadknippen.
- Aan het eind van het stiksel wordt de draad ongeveer 5 cm (2 inch) uitgetrokken.

4 Trek aan de spoeldraad om plooiën te maken. Strijk de plooiën met een strijkbout.

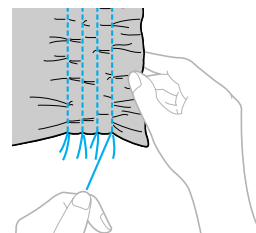

- 5 Selecteer steek ³¹ of ³² of ³³.

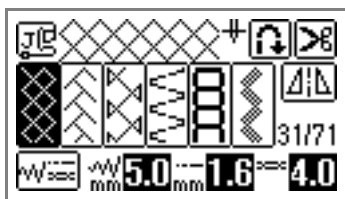

- Zie "Steken selecteren" (pagina 49) voor meer informatie.

- 6 Stik tussen de rechte steken.

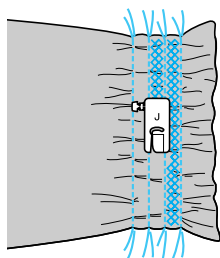

- 7 Trek de draden van de rechte steken eruit.

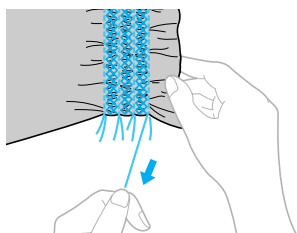

Schelprijgsteken naaien

U kunt plooiën de vorm van schelpen geven. Hiermee kunt u randen, de voorkant van blouses of manchetten van dunne stof verfraaien.

- 1 Vouw de stof over de diagonaal.

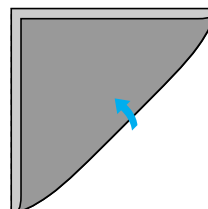

- 2 Bevestig zigzagvoet "J".

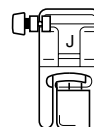

- Zie "Persvoet verwisselen" (pagina 42) voor meer informatie.

- 3 Selecteer steek ²⁰ en verhoog de draadspanning.

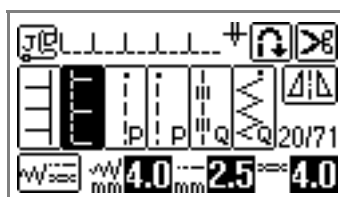

- Zie "Steken selecteren" (pagina 49) en "Draadspanning aanpassen" (pagina 57) voor meer informatie.

- 4** Zorg dat de naald iets van de rand van de stof neerkomt.

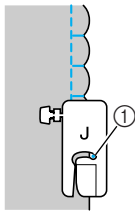

① Naaldpositie

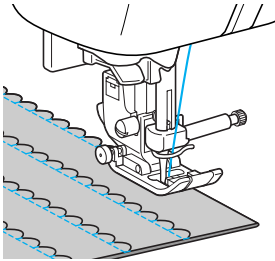

- 5** Vouw de stof uit en strijk de schelpen naar één kant.

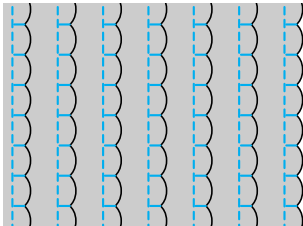

Verbindingssteken naaien

U kunt decoratieve brugsteken naaien over de marge van aan elkaar genaaide stoffen. Hiermee kunt u een fantasiequiltsteek maken.

- 1** Bevestig zigzagvoet "J".

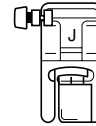

- Zie "Persvoet verwisselen" (pagina 42) voor meer informatie.

- 2** Naai de voorkanten van de twee stukken stof aan elkaar en open vervolgens de marge.

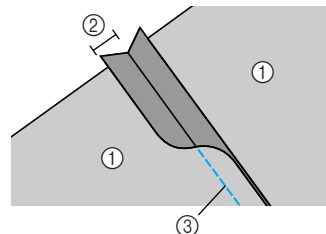

- ① Achterkant van de stof
- ② 7 mm (1/4 inch) marge
- ③ Rechte steek

- 3** Selecteer steek ²⁸ of ²⁹ of ³⁰ .

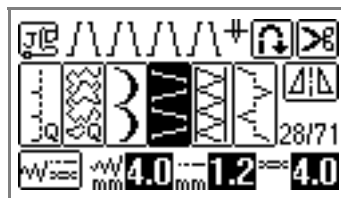

- Zie "Steken selecteren" (pagina 49) voor meer informatie.

- 4** Draai de stof om, zodat de voorkant naar boven ligt en naai over de naad met het midden van de persvoet op één lijn met de naad.

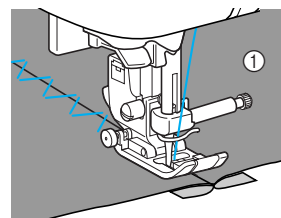

① Voorkant van de stof

Erfstuksteken naaien

Wanneer u naait met de platte naald, worden de naaldgaten groter zodat een kantachtig effect ontstaat. Hiermee kunt u zomen en tafelkleden van dunne of middelzware stof en eenvoudig geweven stof verfraaien.

1 Plaats de platte naald.



- Gebruik een 130/705H 100/16 platte naald.
- Zie “Naald verwisselen” (pagina 40) voor meer informatie over het bevestigen van een naald.
- U kunt de naaldinrijger niet gebruiken met de platte naald; de naaimachine zou beschadigd kunnen raken. Leid de draad met de hand van voren naar achteren door het oog van de naald.
Voor meer informatie, zie “Naald handmatig inrijgen (zonder de naaldinrijger te gebruiken)” (pagina 33).

2 Bevestig monogramvoet “N”.

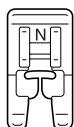

- Zie “Persvoet verwisselen” (pagina 42) voor meer informatie.

3 Selecteer een steek.

De steken die kunnen worden gebruikt zijn

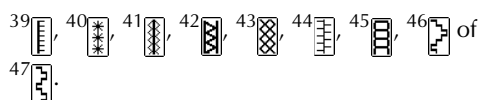

- Zie “Steken selecteren” (pagina 49) voor meer informatie.
- Selecteer een steekbreedte van 6,0 mm (15/64 inch) of minder wanneer u met de platte naald naait.

4 Begin met naaien.

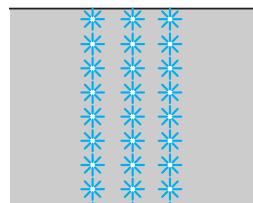

! VOORZICHTIG

- Selecteer een steekbreedte van 6,0 mm (15/64 inch) of minder wanneer u met de platte naald naait, anders kan de naald verbuigen of breken.
- Nadat u de steekbreedte hebt aangepast, draait u het handwiel langzaam naar u toe (tegen de klok in) om te controleren dat de naald de persvoet niet raakt. Als de naald de persvoet raakt, kan de naald verbuigen of breken.

Draden gedeeltelijk verwijderen heet "ajour". Dit geeft een prachtig resultaat bij los geweven stoffen. Hieronder worden twee manieren beschreven om ajourwerk te maken.

■ **Ajour (voorbeeld 1)**

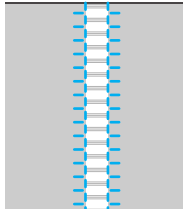

① **Trek verschillende draden uit de stof.**

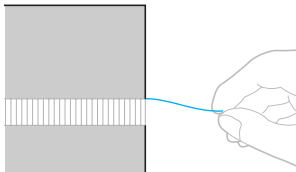

② **Bevestig monogramvoet "N".**

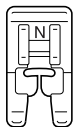

- Zie "Persvoet verwisselen" (pagina 42) voor meer informatie.

③ **Selecteer steek ³⁹ []**.

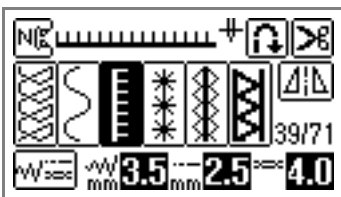

- Zie "Steken selecteren" (pagina 49) voor meer informatie.

④ **Met de voorkant van de stof naar boven naait u langs de rechterrاند van het gefafelde gedeelte.**

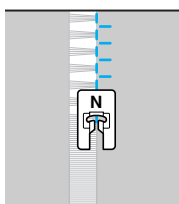

⑤ **Druk op [] op het LCD-scherm.**

- ▶ Het patroon boven in het scherm wordt gespiegeld.

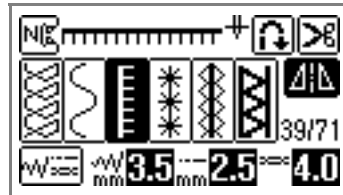

⑥ **Naai langs de andere kant van de gefafelde rand zodat deze lijkt op het vorige stiksel.**

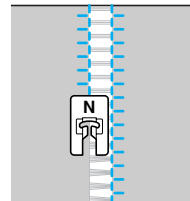

⑦ **Druk op [] en zet de horizontaalspiegelbeeldtoets weer op UIT.**

■ Ajour (voorbeeld 2)

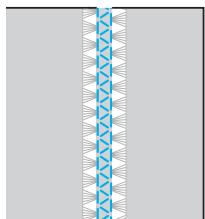

- ① Trek diverse draden bij twee gedeelten van de stof uit, gescheiden door een niet-gerafeld gedeelte van ongeveer 4 mm (3/16 inch).

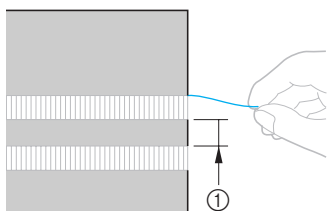

① 4 mm (3/16 inch)

- ② Bevestig monogramvoet "N".

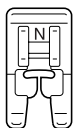

- Zie "Persvoet verwisselen" (pagina 42) voor meer informatie.

- ③ Selecteer steek .



- Zie "Steken selecteren" (pagina 49) voor meer informatie.

- ④ Naai langs het midden van het niet-gerafelde gedeelte.

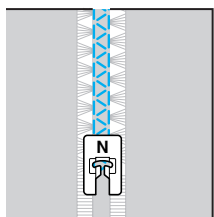

De diverse ingebouwde decoratieve patronen maken

U kunt de volgende steken naaien: decoratieve steken, satijnsteken, kruissequen, decoratieve satijnsteken, gecombineerde naaisteken en drie soorten lettersteken. Deze worden alle genaaid met monogramvoet "N".

Fraaie patronen naaien

Houd rekening met de volgende factoren om de patronen goed te naaien.

■ Stof

Bevestig steunstof aan de achterkant van de stof of een dun vel papier zoals overtrekpapier onder de stof voordat u stretchstoffen, dunne stoffen of grof geweven stoffen naait. Aangezien het materiaal kan gaan plooiën of steken over elkaar kunnen gaan lopen bij het maken van satijnsteken, moet u steunstof aan de stof bevestigen.

■ Naalden en draden

Gebruik een ballpointnaald wanneer u dunne, middelzware of stretchstoffen naait. Wanneer u dikke stoffen naait, gebruikt u een 90/14 huishoudnaaimachinaald. Zorg daarnaast dat u nr. 50 of nr. 60 draad gebruikt.

■ Proeflap naaien

Of het uiteindelijke resultaat aan uw verwachtingen voldoet, hangt af van de soort stof, de dikte van de stof en of er al dan niet steunstof is gebruikt. Naai daarom een proeflap voordat u met het echte werk begint. Leid bovendien tijdens het naaien de stof met uw handen om te zorgen dat de stof niet wegglijdt.

Patronen naaien

1 Bevestig monogramvoet "N".

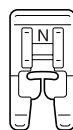

- Zie "Persvoet verwisselen" (pagina 42) voor meer informatie.

2 Selecteer een steek.

- Voor meer informatie, zie 1 t/m 5 van "Steken selecteren" (pagina 75).

3 Begin met naaien.

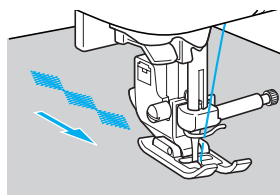

- Er wordt genaaid in de richting van de pijl.

4 Naai verstevigingssteken.

Wanneer u lettersteken naait, worden na elke letter automatisch verstevigingssteken genaaid.

- Wanneer u een patroon naait met een andere steek dan de lettersteek, is het nuttig om eerst de instelling automatisch achteruitnaaien/verstevigingssteken in te stellen. Zie "Automatisch achteruitnaaien/verstevigingssteken naaien" (pagina 59) voor meer informatie.

5 Wanneer u klaar bent met naaien, knipt u met de schaar de overtollige draden aan het begin van het naaiwerk en tussen de patronen af.



Memo

- Voor meer informatie over het instellen van de steekbreedte en steeklengte, zie "Steekbreedte aanpassen" (pagina 56) en "Steeklengte aanpassen" (pagina 57).

Patroongrootte wijzigen

Voor de grootte van de tekensteken in lettertype Gothic en opmaak Contour, decoratieve steken en decoratieve satijnsteken kunt u schakelen tussen groot en klein.

De grootte van andere patronen kunt u niet wijzigen.

1 Selecteer een steek.

- Zie "Steken selecteren" (pagina 75) voor meer informatie over het selecteren van steken.

2 Druk op totdat u de gewenste grootte hebt geselecteerd.

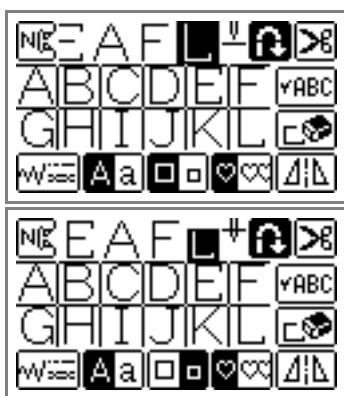

3 Herhaal stap 1 en 2.

LEAFLEAF



Memo

- Het grote patroonformaat is de standaard. Als u het kleine patroon formaat selecteert, kunt u kleine patronen combineren en verbinden.
- Als u meerdere patronen combineert, kunt u de grootte van elk geselecteerd patroon opgeven.

Steekdichtheid wijzigen

Als u een decoratieve satijnsteek hebt geselecteerd, kunt u de steekdichtheid wijzigen.

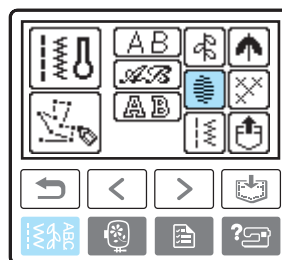

1 Druk op (naaistekentoets) op het bedieningspaneel en selecteer (decoratieve satijnsteek).

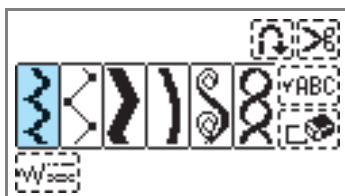

2 Selecteer een decoratieve satijnsteek.



3 Druk op totdat u de gewenste steekdichtheid hebt geselecteerd.

Selecteer  voor grovere steken, of  voor fijnere steken.

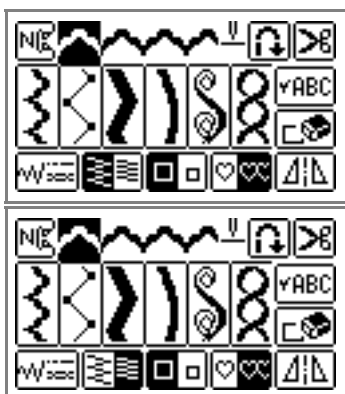

! VOORZICHTIG

- Als de steekdichtheid te fijn is, kunnen – afhankelijk van de naald – de steken te dicht op elkaar komen, waardoor de naald breekt.

Lengte van satijnsteken wijzigen

De lengte van een satijnsteek kan in vijf stappen worden gewijzigd.

- 1 Druk op  (naaistekentoes) op het bedieningspaneel en selecteer  (satijnsteek).

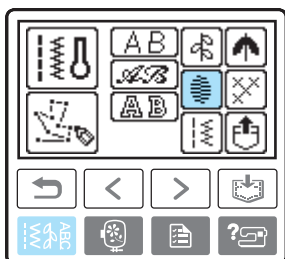

- 2 Selecteer een satijnsteek.

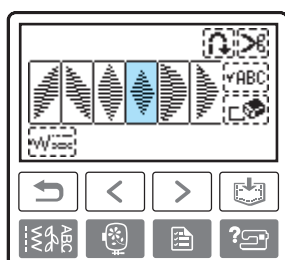
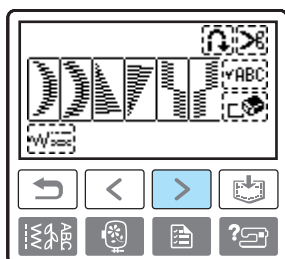

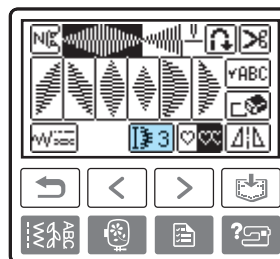

- 3 Druk op .

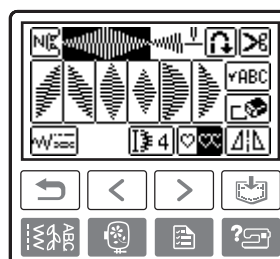

- ▶ Deze verandert in  en het patroon wordt langer.



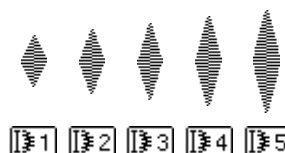

Elke keer als u op deze toets drukt, verandert het nummer. U kunt kiezen uit  - .



Patronen verschuiven

U kunt satijnsteken een halve patroonbreedte naar links of rechts schuiven, zodat u een soort stappen krijgt. Dit heet een stapp patroon. De procedure voor onderstaand patroon wordt hieronder beschreven.



- 1 Druk op  (naistekentoets) op het bedieningspaneel en selecteer  (satijnsteek).

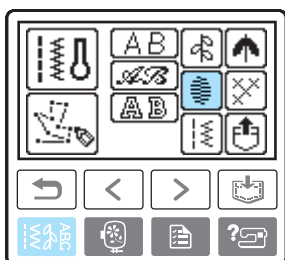

- 2 Selecteer een satijnsteek.

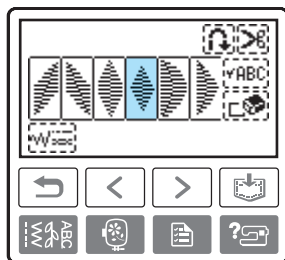
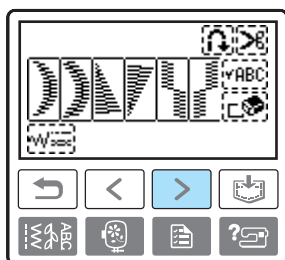

- 3 Druk op  .

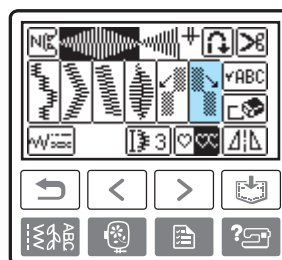
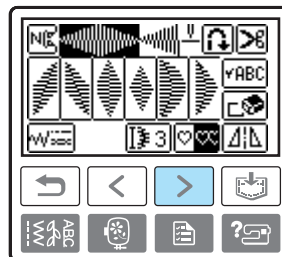

- ▶ Het volgende patroon dat u selecteert, wordt een halve patroonbreedte naar rechts verschoven.

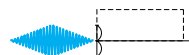

- 4 Selecteer hetzelfde patroon.

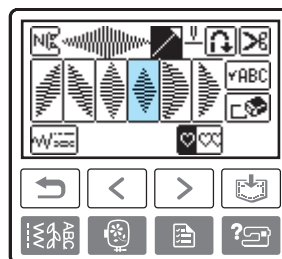
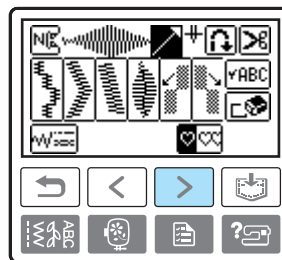

5 Druk op .

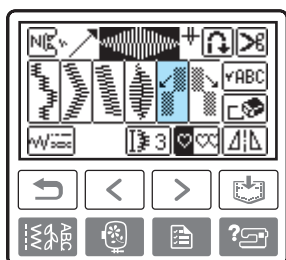
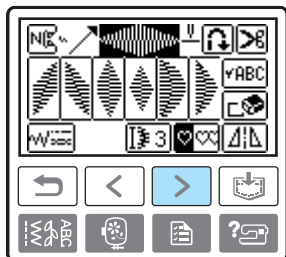

► Het volgende patroon dat u selecteert, wordt een halve patroonbreedte naar links verschoven.



6 Geef op dat de patronen bij herhaling worden genaaid.

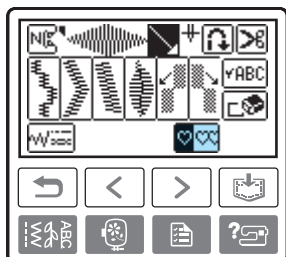

• Zie " patronen herhalen" (pagina 131) voor meer informatie.

■ Voorbeelden van stappatronen

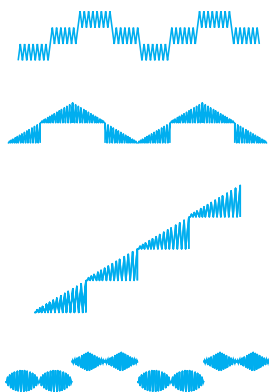

patronen combineren

U kunt borduren met combinaties van steken: lettersteken, decoratieve steken, satijnsteken, gecombineerde naaisteken, decoratieve satijnsteken en kruissteken.

1 Druk op  (Naaistekentoets) op het bedieningspaneel en selecteer het steektype.

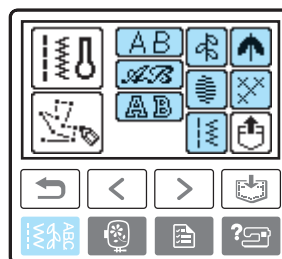

2 Selecteer het eerste patroon.

► Het eerste patroon wordt geselecteerd en verschijnt op het scherm.

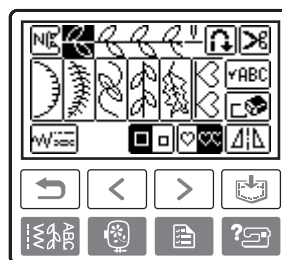



• Wanneer u met naaien begint, wordt het geselecteerde patroon herhaald totdat u de naaimachine stopt.

3 Selecteer het volgende patroon.

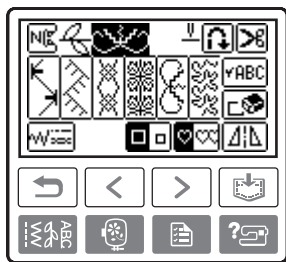
- ▶ Het gecombineerde patroon verschijnt op het scherm.



- Als u een geselecteerd patroon wilt verwijderen, drukt u op  in het scherm. Het laatst geselecteerde patroon wordt verwijderd.
- Als u patronen van verschillende typen wilt combineren, drukt u op  (Achteruittoets), en selecteert u het type en vervolgens het patroon.

4 Nadat u alle gewenste patronen hebt geselecteerd, begint u met naaien.

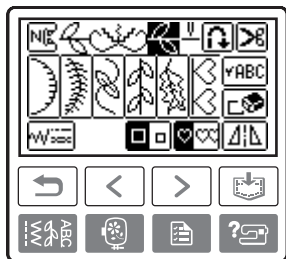

- ▶ De patronen worden genaaid in de volgorde waarin de patronen op het scherm worden weergegeven.



Memo

- U kunt maximaal 70 patronen combineren.
- Als u meerdere patronen hebt gecombineerd, stopt de naaimachine wanneer alle geselecteerde patronen die zijn weergegeven op het scherm, zijn genaaid. Als u het gecombineerde patroon bij herhaling wilt naaien, drukt u op "Patronen herhalen".
- U kunt het gecombineerde patroon opslaan voor later gebruik. Zie "Patronen opslaan" (pagina 133) voor meer informatie.

■ Patronen herhalen

Wanneer meerdere steken zijn gecombineerd, stopt de naaimachine wanneer het patroon op het scherm is voltooid. Voer de volgende handelingen uit om een gecombineerd patroon herhaald te naaien.

1 Druk op nadat de patronen zijn gecombineerd.

U keert terug naar  (enkelvoudig naaien) als u hier nogmaals op drukt.

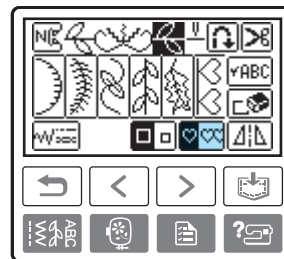

- ▶  verandert in  en u kunt het aangegeven patroon herhaald naaien.

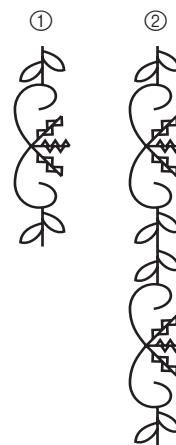

- ① Eenmaal
- ② Herhaald

Opmerking

- Als herhaald naaien is ingesteld, wordt het patroon herhaaldelijk genaaid totdat de naaimachine stopt.
- Als u de naaimachine uitzet, wordt de standaardinstelling voor herhaaldelijk/eenmaal naaien hersteld.

■ Patroonafbeelding spiegelen

- 1 Als u één patroonafbeelding hebt geselecteerd, drukt u op  om het patroon horizontaal te spiegelen.

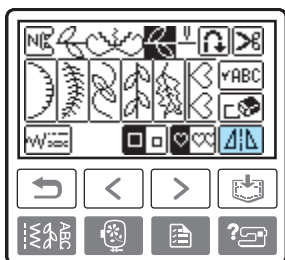

■ Patroon controleren

Wanneer het aangegeven patroon niet op het scherm wordt weergegeven, controleert u het patroon als volgt.

- 1 Druk op .

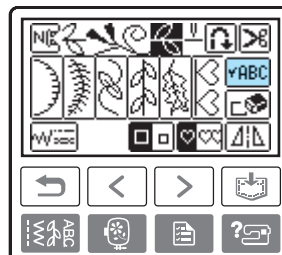

- Er verschijnt een scherm waarin u het patroon kunt controleren.

- 2 Druk op   en bevestig het patroon.

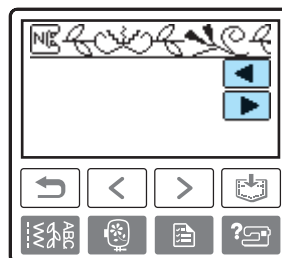

- 3 Druk op  (achteruittoets).

- Het beginscherm verschijnt opnieuw.



Memo

- U kunt het gecombineerde patroon opslaan voor later gebruik. Meer informatie vindt u in "Patronen opslaan".

Patronen opslaan

U kunt gecombineerde patronen opslaan om later te gebruiken. Aangezien opgeslagen patronen niet verloren gaan wanneer u de naaimachine uitzet, kunt u deze te allen tijde ophalen. U kunt maximaal 10 patronen opslaan.

■ Een patroon opslaan

1 Maak het gecombineerde patroon dat u wilt opslaan.

- Zie "Patronen combineren" (pagina 130) voor meer informatie.

2 Druk op (geheugentoets) op het bedieningspaneel.

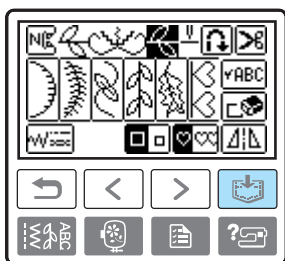

- ▶  verschijnt terwijl het patroon wordt opgeslagen. Nadat het patroon is opgeslagen, verschijnt het beginscherm opnieuw.

- Zet de naaimachine niet uit terwijl een patroon wordt opgeslagen. De gegevens kunnen dan verloren gaan.

■ Patroon ophalen

1 Druk op (ophalentoets).

Haal het opgeslagen patroon op.

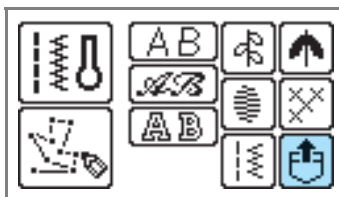

- ▶ Er wordt een scherm weergegeven waarin u een zak kunt selecteren.

2 Selecteer de zak waar het patroon is opgeslagen dat u wilt ophalen.

 geeft aan in welke zakken reeds patronen zijn opgeslagen.

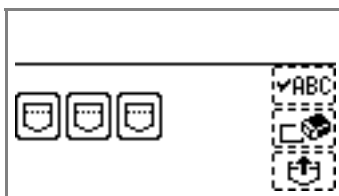

- ▶ De geselecteerde zak wordt gemarkeerd. Het opgeslagen patroon wordt weergegeven.

3 Controleer de inhoud en druk vervolgens op .

Druk op  om een patroon te controleren dat niet volledig wordt weergegeven.

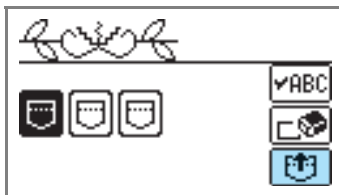

- ▶ Het opgeslagen patroon wordt opgehaald.
- ▶ Het patroonkeuzescherm wordt weergegeven en u kunt het patroon naaien dat u hebt opgehaald.



■ Opgeslagen patroon wissen

Opgeslagen patronen kunnen worden gewist.

- 1 Druk op  (ophaltoets).

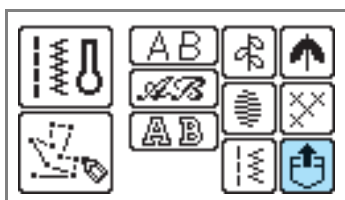

- 2 Selecteer de zak waar het patroon is opgeslagen dat u wilt wissen.

 geeft aan in welke zakken reeds patronen zijn opgeslagen.

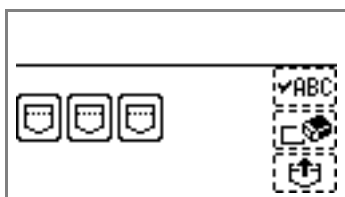

- ▶ De geselecteerde zak wordt gemarkeerd. Het opgeslagen patroon wordt weergegeven.

- 3 Controleer de inhoud en druk vervolgens op .

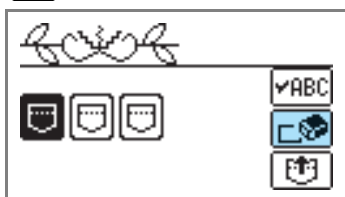

- ▶ De bevestigingsboodschap verschijnt.

- 4 Druk op .

- ▶ Het opgeslagen patroon en de zak worden gewist.



Patroon opnieuw uitlijnen

Het patroon wordt mogelijk niet goed genaaid, afhankelijk van de soort stof en de naaisnelheid. Pas het patroon in dat geval aan door het op een lapje van dezelfde stof te naaien.

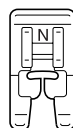
- 1 Bevestig monogramvoet "N".



- Zie "Persvoet verwisselen" (pagina 42) voor meer informatie.

- 2 Druk op  (naaistekentoets) op het bedieningspaneel en selecteer  (decoratieve steek).

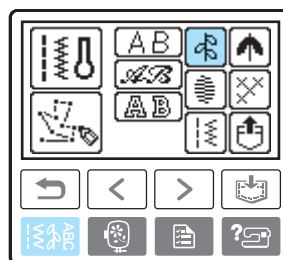

- ▶ Er wordt een scherm weergegeven met de verschillende soorten decoratieve steken.

- 3 Selecteer .

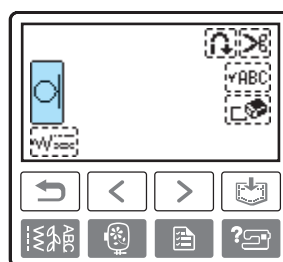

- ▶ De steek voor patroonuitlijning wordt geselecteerd.

4 Begin met naaien.

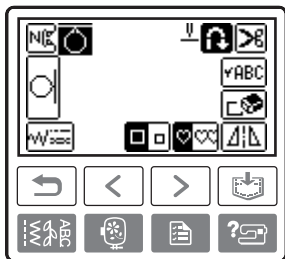

- ▶ Het patroon om de aanpassing te maken, wordt genaaid.
- ▶ De machine stopt wanneer het patroon is voltooid.

5 Controleer het genaaide patroon.

Als het gedeelte van het patroon dat in de afbeelding wordt aangegeven gelijkmatig is genaaid, is het patroon correct uitgelijnd.



Als het patroon er als volgt uit ziet, zijn de steken verticaal niet goed uitgelijnd.



Als het patroon er als volgt uit ziet, zijn de steken horizontaal niet goed uitgelijnd.





Als het patroon niet correct is genaaid, past u het naaiwerk als volgt aan.

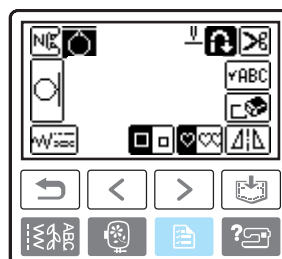

6 Druk op (instellingstoets) op het bedieningspaneel.



- ▶ Het instellingenschermbeschijnt.

7 Druk op .

Als u de verticale positie wilt aanpassen, drukt u op  .

Als u de horizontale positie wilt aanpassen, drukt u op  .

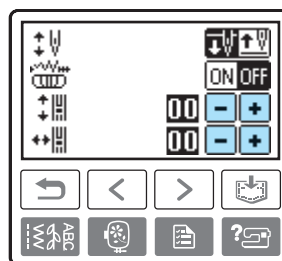



- ▶ Maak afhankelijk van het resultaat de benodigde aanpassingen.

■ Verticale patroonafstelling

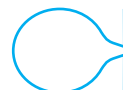
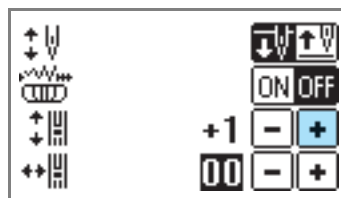

Druk op  om de verticale ruimte in het ontwerp te vergroten.



Druk op  om de verticale ruimte in het ontwerp te verkleinen.

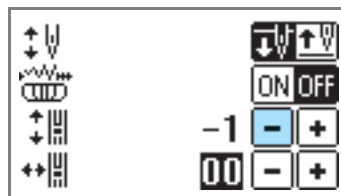

■ Horizontale patroonafstelling



Druk op  om de horizontale ruimte in het ontwerp te vergroten.

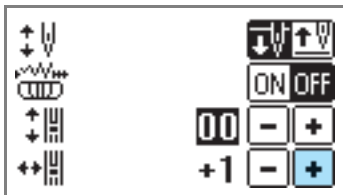

Druk op  om de horizontale ruimte in het ontwerp te verkleinen.

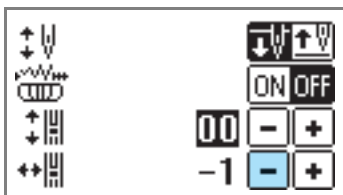

8 Druk op  (Achteruittoets).

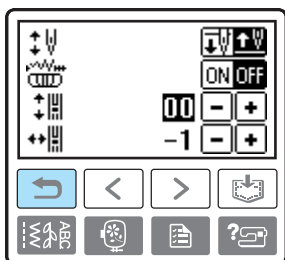

► U keert terug naar het patroonaanpassingsscherm.

9 Selecteer  opnieuw, start de machine en controleer het stiksel.

Pas het patroon aan totdat het correct wordt genaaid.

Patroon ontwerpen (My Custom Stitch)

Met de functie My Custom Stitch kunt u patronen naaien die u zelf hebt ontworpen.

Patroon schetsen

Neem een rasterzet.

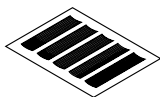

- 1 Teken een schets van het patroon op de rasterzet.

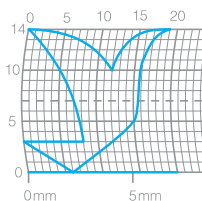

Teken het patroon als één doorgaande lijn, met het begin- en eindpunt van het ontwerp op dezelfde hoogte.



- 2 Als het patroon moet worden herhaald, bepaalt u de ruimte tussen de herhalingen.

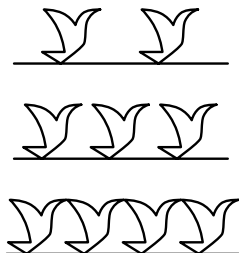
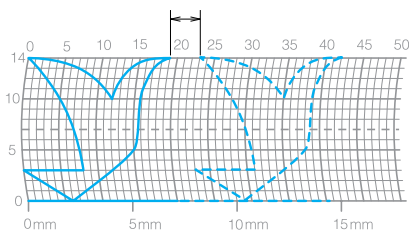

- 3 Markeer de punten in het patroon die op snijpunten in het raster liggen en verbind deze punten met een doorlopende rechte lijn.

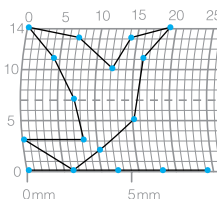

- 4 Bepaal de naaivolgorde.

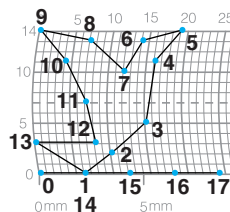

U krijgt een aantrekkelijker steek wanneer u het patroon sluit door de lijnen elkaar te laten snijden.

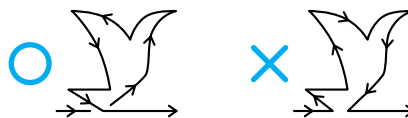

Patroongegevens invoeren

Volg het patroon op het raster en programmeer het patroon in de naaimachine.

1 Bevestig monogramvoet "N".

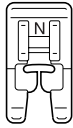

- Zie "Persvoet verwisselen" (pagina 42) voor meer informatie.

2 Druk op (naaistekentoets) op het bedieningspaneel en selecteer .

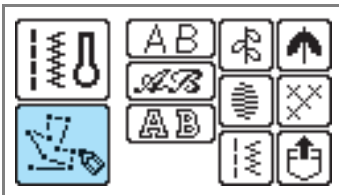

- ▶ Het patroontypekeuzeschermb wordt weergegeven.

3 Kijk op de rasterzet en geef de coördinaten van het eerste punt op.

Geef de coördinaten op met behulp van

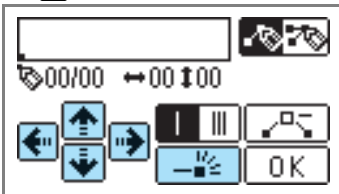
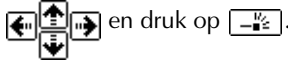

4 Geef op of u enkelvoudig of drievoudig wilt stikken tussen de punten.

is enkelvoudig stikken; is drievoudig stikken.

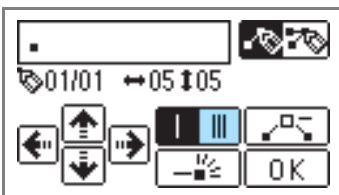

5 Geef de coördinaten van het tweede punt op en druk vervolgens op .

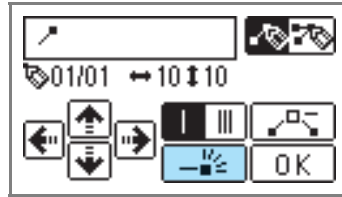

6 Herhaal stap **4** t/m **5** om elk punt te specificeren.

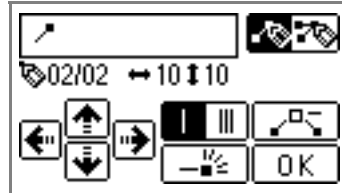

- Druk op als u zich vergist bij het invoeren van een punt. Het vorige punt wordt gewist.

- U kunt de ingevoerde inhoud corrigeren door te drukken op . U kunt punten tussenvoegen, verwijderen en verplaatsen.

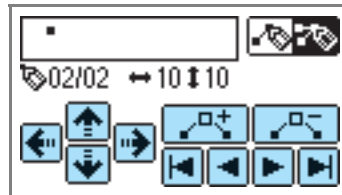

7 Druk op nadat alle punten zijn ingevoerd.

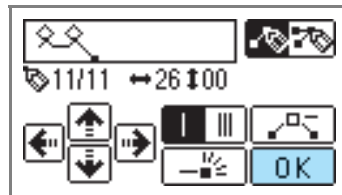

- ▶ Het naaischerm verschijnt.

- 8 Geef op dezelfde manier als bij andere steken de diverse steekinstellingen op, zoals achteruitnaaien/verstevigingssteken.

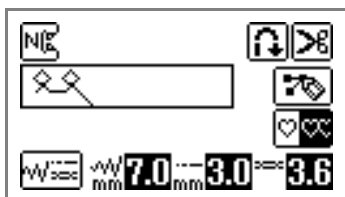

- Druk op  om het patroon te corrigeren.



Memo

- Het patroon dat u hebt ingevoerd, kan worden opgeslagen voor later gebruik. Zie "Patronen opslaan" (pagina 133) voor meer informatie.

Voorbeelden van ontwerpen

Voer alle in de tabel aangegeven punten in om de voorbeeldsteek te naaien.

					
Punt	↔	↕	Punt	↔	↕
1	0	0	21	38	13
2	12	0	22	35	14
3	18	3	23	32	13
4	22	6	24	30	10
5	23	10	25	32	6
6	21	13	26	35	3
7	17	14	27	41	0
8	14	13	28	45	0
9	12	11	29	47	4
10	9	13	30	44	7
11	6	14	31	45	11
12	3	13	32	47	13
13	1	10	33	50	14
14	3	6	34	54	13
15	6	3	35	56	10
16	12	0	36	55	6
17	41	0	37	51	3
18	43	4	38	45	0
19	40	7	39	70	0
20	41	11			

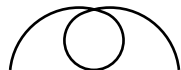
					
Punt	↔	↕	Punt	↔	↕
1	0	0	21	16	10
2	3	5	22	18	12
3	5	8	23	21	13
4	8	11	24	25	14
5	12	13	25	28	14
6	17	14	26	33	13
7	20	14	27	37	11
8	24	13	28	41	8
9	27	12	29	43	5
10	29	11	30	44	0
11	31	9			
12	32	6			
13	30	3			
14	27	1			
15	24	0			
16	21	0			
17	18	1			
18	16	3			
19	15	5			
20	15	8			

					
Punt	↔	↕	Punt	↔	↕
1	0	0	21	10	11
2	30	0	22	12	10
3	32	1	23	8	9
4	32	7	24	12	8
5	32	10	25	7	6
6	33	12	26	12	6
7	35	11	27	6	3
8	35	8	28	10	2
9	37	12	29	5	0
10	35	14	30	10	2
11	32	14	31	16	1
12	30	11	32	19	0
13	30	5	33	23	0
14	29	3	34	22	6
15	26	8	35	17	10
16	24	10	36	22	6
17	18	13	37	23	0
18	13	14	38	19	0
19	12	14	39	42	0
20	13	12			

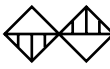
					
Punt	↔	↕	Punt	↔	↕
1	0	7	21	20	11
2	5	7	22	21	7
3	4	3	23	24	7
4	5	7	24	23	14
5	8	7	25	24	7
6	7	0	26	27	7
7	8	7	27	27	11
8	11	7	28	27	7
9	11	3	29	32	7
10	11	7	30	27	11
11	16	7	31	23	14
12	11	3	32	20	11
13	7	0	33	16	7
14	4	3	34	20	3
15	0	7	35	23	0
16	4	11	36	27	3
17	7	14	37	32	7
18	11	11			
19	16	7			
20	21	7			

4

BORDUURWERK

In dit hoofdstuk worden de stappen voor borduurwerk beschreven.

Netjes borduren	142	Borduren	164
Wat u moet voorbereiden	142	Aantrekkelijke afwerkingen	
Borduren, stap voor stap	144	naaien.....	164
Borduurvoet bevestigen.....	145	Patroon borduren.....	165
Borduurvoet bevestigen	145	Applicatiewerk	167
Borduurvoet verwijderen	147	Patronen bewerken	169
Borduureenheid bevestigen	148	Indeling aanpassen	169
Vorzorgsmaatregelen		Draadspanning aanpassen	171
borduureenheid.....	148	Opnieuw borduren.....	172
Borduureenheid bevestigen.....	148	De draad raakt halverwege het	
Borduureenheid verwijderen.....	150	ontwerp op.....	172
Stof voorbereiden.....	151	Stoppen tijdens het borduren	173
Steunstof bevestigen aan de stof....	151	Gebruik van de geheugenfunctie	175
Stof in het borduurraam		Vorzorgsmaatregelen	
bevestigen	152	borduurgegevens	175
Borduurraam bevestigen	155	Patronen opslaan.....	176
Borduurraam bevestigen	155	Borduur patronen ophalen van de	
Borduurraam verwijderen	156	computer.....	177
Borduurpatronen selecteren.....	157		
Copyrightinformatie	157		
Borduurpatroontypen.....	157		
LCD (liquid crystal display)			
scherm bedienen	158		
Tekens selecteren	160		
Borduurpatroon selecteren	161		
Kaderpatroon selecteren	162		
Werken met een borduurkaart			
(afzonderlijk verkrijgbaar).....	163		

Netjes borduren

In dit gedeelte worden de voorbereidingen en basisprocedures voor borduren beschreven.

Wat u moet voorbereiden

U hebt het volgende nodig om te kunnen borduren.

■ Stof

Bereid de stof voor. Bereid een stuk stof voor dat iets groter is dan het borduurraam dat overeenkomt met de grootte van het patroon dat u wilt borduren.



Opmerking

- Gebruik altijd steunstof voor borduurwerk, met name wanneer u borduurt op dunne stoffen of stretchstoffen. Als u geen steunstof gebruikt, kan dat leiden tot een slechte uitwerking van het ontwerp.
- Wanneer u op grote stukken stof borduurt, moet u zorgen dat de stof niet afhangt van de tafel waarop de machine is geplaatst. Als de stof afhangt tijdens het borduren, kan dit de bewegingen van de borduureenheid hinderen, waardoor het patroon onjuist zou kunnen worden geborduurd.



VOORZICHTIG

- **Borduur geen te dikke stoffen. U kunt de dikte van de stof controleren door het borduurraam aan de borduureenheid te bevestigen en vervolgens (⊕) (naaldstandtoets) te gebruiken om de naald iets omhoog te halen. Als er ruimte is tussen de persvoet en de stof, kan de stof worden geborduurd. Borduur de stof niet als er geen ruimte is. Anders kan de naald breken, wat letsel kan veroorzaken.**
- **Ga zorgvuldig te werk wanneer u overlappende patronen borduurt. De naald komt wellicht moeilijk door de stof en kan daardoor breken.**

■ Steunstof

Bevestig borduursteunstof aan de stof om te voorkomen dat het ontwerp slecht wordt uitgevoerd.



Wij bevelen steunstof aan die speciaal voor borduurwerk is bedoeld. Gebruik in water oplosbare steunstof op dun materiaal zoals mousseline en op stoffen met een vleug, zoals handdoeken. Zie "Optionele accessoires" (pagina 9) voor meer informatie.

■ Borduurdraad

Gebruik voor de bovendraad borduurdraad of country-draad.

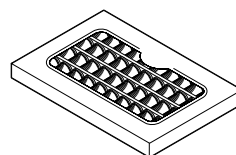

Gebruik als spoeldraad borduurspoeldraad. Zie "Optionele accessoires" (pagina 9) voor meer informatie.



Opmerking

- Gebruik borduurdraad die speciaal is bedoeld voor gebruik met borduurmachines om er zeker van te zijn dat ontwerpen goed worden uitgevoerd.
- Zorg dat er voldoende spoeldraad is voordat u begint te borduren. Als u doorgaat met borduren terwijl de spoeldraad bijna op is, kan de draad verward raken.

■ Naald

Gebruik een naald 75/11 voor huishoudnaaimachines. Gebruik bij borduren op dikke stoffen zoals spijkerstof een 90/14 naald voor huishoudnaaimachines.



Memo

- Een naald 75/11 is bij aanschaf van de machine al geïnstalleerd.
- Zie “Naald verwisselen” (pagina 40) voor informatie over het vervangen van de naald.



VOORZICHTIG

- **Gebruik geen ballpointnaalden (goudkleurig) voor het maken van borduurwerk. Deze zijn bedoeld voor stoffen waar steken gemakkelijk worden overgeslagen, zoals patroonstikken en stretchstoffen. De naald kan breken of verbuigen.**

■ Andere hulpstukken

Een middelgroot en een klein borduurraam zijn optioneel verkrijgbaar. Zie “Optionele accessoires” (pagina 9) voor meer informatie.

Borduren, stap voor stap

De basisstappen voor het borduren zijn als volgt.

1	Persvoet bevestigen	Bevestig borduurvoet "Q". Voor meer informatie over het bevestigen van de borduurvoet, zie "Borduurvoet bevestigen" (pagina 145).
↓		
2	Naald controleren	Kies een naald die bij de stof past. Zie "Naald verwisselen" (pagina 40) voor meer informatie over het vervangen van de naald.
↓		
3	Borduureenheid bevestigen	Bevestig de borduureenheid. Zie "Borduureenheid bevestigen" (pagina 148) voor meer informatie over het bevestigen van de borduureenheid.
↓		
4	Spoelhuis verwisselen	Wanneer u andere soorten borduurspoeldraad gebruikt, neemt u het optioneel verkrijgbare andere spoelhuis (roze markering). Voor bijzonderheden over het verwisselen van het spoelhuis, zie "Loophuis reinigen" (pagina 180).
↓		
5	Spoeldraad installeren	Wind borduurspoeldraad op als spoeldraad en plaats deze. Zie "Spoel opwinden/plaatsen" (pagina 23) voor meer informatie over het installeren van de spoeldraad.
↓		
6	Stof voorbereiden	Bevestig steunstof aan de stof en span deze in een borduurraam. Zie "Stof voorbereiden" (pagina 151) voor meer informatie over het voorbereiden van de stof.
↓		
7	Borduurraam bevestigen	Bevestig het borduurraam aan de borduurtafel. Zie "Borduurraam bevestigen" (pagina 155) voor meer informatie over het bevestigen van het borduurraam.
↓		
8	Patroon selecteren	Selecteer een borduurpatroon. Voor meer informatie over het selecteren van borduurpatronen, zie "Borduurpatronen selecteren" (pagina 157).
↓		
9	Lay-out controleren	Controleer de grootte en plaats van het borduurwerk en pas deze aan. Voor meer informatie over het aanpassen van de lay-out, zie "Indeling aanpassen" (pagina 169).
↓		
10	Borduurdraad installeren	Installeer de borduurdraad volgens het patroon. Voor meer informatie over het installeren van de draad, zie "Bovendraad inrijgen" (pagina 29).

Borduuroet bevestigen

In dit gedeelte wordt beschreven hoe u de borduuroet bevestigt.

Borduuroet bevestigen

Bevestig de borduuroet wanneer u wilt borduren. Houd borduuroet "Q" en een schroevendraaier bij de hand.

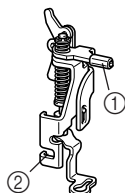

- ① Stang borduuroet
- ② Vastgehouden door de persvoethouder

! VOORZICHTIG

- Gebruik altijd de borduuroet "Q" tijdens het borduren. Als u de verkeerde persvoet gebruikt, kan de naald de persvoet raken en verbuigen of breken.

- 1 Druk een- of tweemaal op  (Naaldstandtoets) om de naald omhoog te zetten.

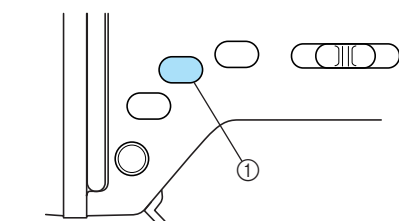

- ① Naaldstandtoets
- ▶ De naald gaat omhoog.

- 2 Zet de machine uit.

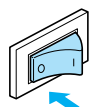

! VOORZICHTIG

- Zet de naaimachine uit voordat u de persvoet verwisselt. Anders kunt u letsel oplopen wanneer u per ongeluk drukt op  (start/stop-knop) en de machine begint te naaien.

- 3 Zet de persvoethendel omhoog.

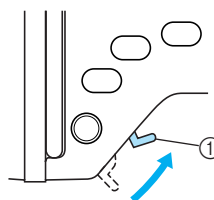

- ① Persvoethendel
- ▶ De persvoet gaat omhoog.
- Bij aanschaf van de machine staat de persvoethendel omhoog.

- 4 Houd de zwarte knop op de achterkant van de persvoethouder ingedrukt om de persvoet los te maken.

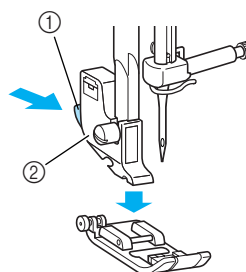

- ① Zwarte knop
- ② Persvoethouder

- 5** Maak de schroef op de persvoethouder los en verwijder de persvoethouder.

Draai de schroevendraaier naar achteren.

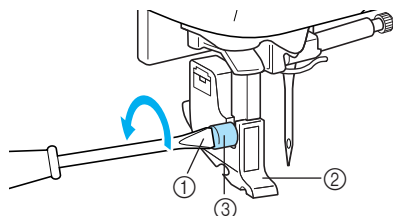

- ① Schroevendraaier
② Persvoethouder
③ Persvoethouderschroef

- 6** Houd de borduurvoet vast met uw rechterhand, zoals aangegeven.

Houd de borduurvoet vast met uw wijsvinger rond de hendel achter op de voet.

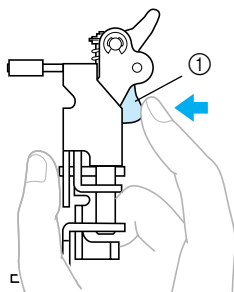

- ① Hendel

- 7** Terwijl u de hendel indrukt met uw vinger plaatst u de borduurvoetstang op de naaldklemschroef om de borduurvoet aan de persvoetstang te bevestigen.

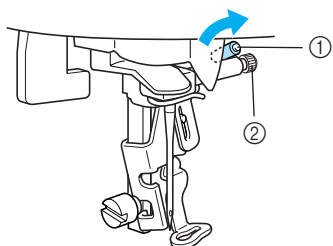

- ① Stang borduurvoet
② Naaldklemschroef

- 8** Zet de borduurvoet vast met de schroef van de persvoethouder.

Installeer de borduurvoet loodrecht.

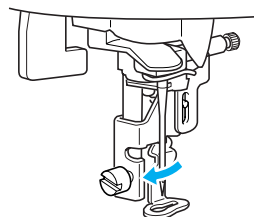

- 9** Draai de schroef van de persvoethouder stevig vast.

Draai de schroevendraaier naar voren.

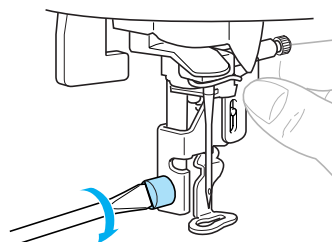

! VOORZICHTIG

- Stoot niet tegen de naald met uw vinger of de borduurvoet "Q" als u deze bevestigt. De naald kan breken of u kunt letsel oplopen.
- Zorg dat u de schroef met de bijgeleverde schroevendraaier vastdraait. Als de schroef los zit, kan de naald de persvoet raken en verbuigen of breken.
- Voordat u gaat borduren, moet u altijd het handwiel langzaam naar u toe (tegen de klok in) draaien om te controleren of de naald de persvoet niet raakt. Anders kan de naald breken of verbuigen.

Borduurvoet verwijderen

- 1 Druk een- of tweemaal op  (Naaldstandtoets) om de naald omhoog te zetten.

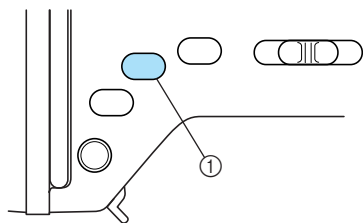

① Naaldstandtoets

- 2 Zet de machine uit.

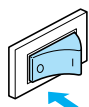

- 3 Zet de persvoethendel omhoog.

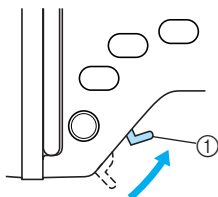

① Persvoethendel

► De persvoet gaat omhoog.

- 4 Terwijl u de hendel achter op de borduurvoet indrukt met uw vinger, draait u de persvoethouderschroef los. Vervolgens verwijdert u borduurvoet "Q".

Draai de schroevendraaier naar achteren.

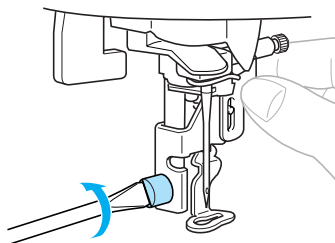

- 5 Bevestig de persvoethouder.

• Zie "Persvoethouder bevestigen" (pagina 44) voor meer informatie.

Borduureenheid bevestigen

In dit gedeelte wordt beschreven hoe u de borduurvoet bevestigt.

Voorzorgsmaatregelen borduureenheid

Hier worden de voorzorgsmaatregelen beschreven die u in acht moet nemen bij gebruik van de borduureenheid.

! VOORZICHTIG

- Verplaats de machine niet wanneer de borduureenheid is bevestigd. De borduureenheid zou kunnen vallen en letsel veroorzaken.
- Zorg dat uw handen en voorwerpen niet in de buurt van de borduurwagen en het borduurraam komen. Anders kunt u letsel oplopen.



Opmerking

- Raak de connector in het aansluitpunt van de borduureenheid niet aan. De connector kan dan beschadigd raken en storing veroorzaken.
- Til de borduurwagen niet op en verplaats deze niet met kracht. Dit kan storing veroorzaken.

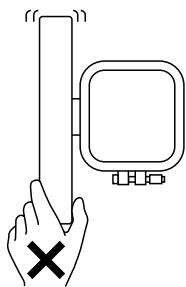

Borduureenheid bevestigen

Houd de bijgeleverde borduureenheid bij de hand.

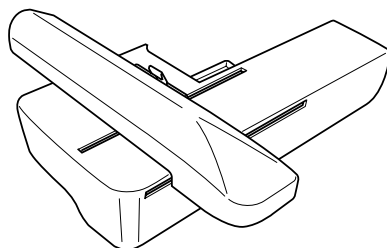

- 1 Zet de machine uit.

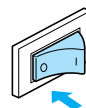

- 2 Trek de accessoiretafel naar links.

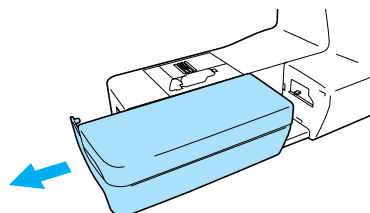

- 3 Schuif het lipje op het deksel van de aansluitingspoort in de richting van de pijl om het deksel te openen.

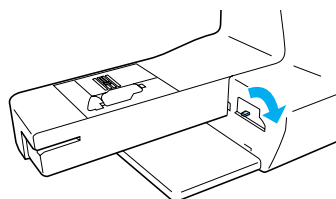

Opmerking

- Sluit het deksel van de aansluitpoort wanneer u de borduureenheid niet gebruikt.

- 4** Schuif de borduureenheid op de machinearm.
Duw deze verder tot de eenheid vastklikt.

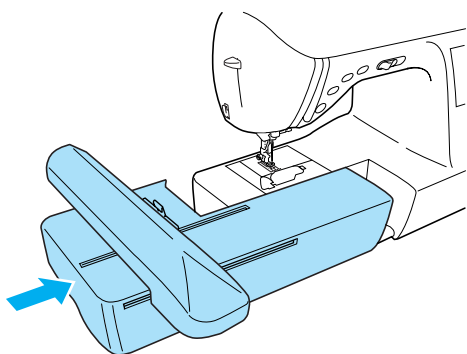

- ▶ De borduureenheid is bevestigd.

- 5** Zet de machine aan.

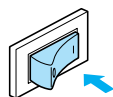

- ▶ De bevestigingsboodschap verschijnt.

- 6** Houd uw handen en voorwerpen uit de buurt van de borduureenheid en druk op **OK**.

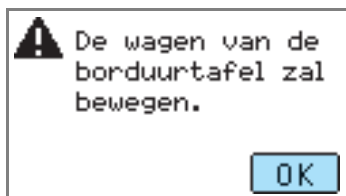

- Wanneer een animatiefilmpje wordt weergegeven op het scherm, wordt de bovenstaande melding weergegeven als u het scherm met uw vinger aanraakt.

- ▶ De wagen gaat naar de beginstand.

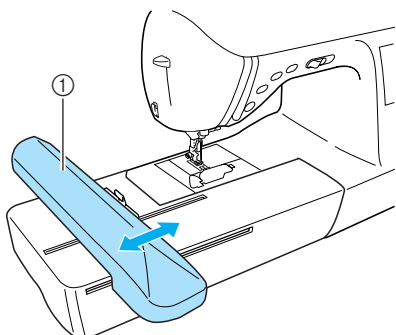

① Wagen

! VOORZICHTIG

- Houd handen en voorwerpen uit de buurt van de wagen. Dit om letsel te voorkomen.

Opmerking

- Handen of voorwerpen in de buurt van de wagen, verschijnt het beginscherm mogelijk. Schakel de machine opnieuw in nadat u hebt verwijderd wat in de buurt van de wagen was.

- ▶ Het scherm voor het selecteren van het soort borduurpatroon verschijnt.

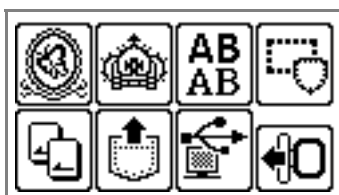

- Voor meer informatie over borduurpatronen, zie "Borduurpatronen selecteren" (pagina 157).

Memo

- Wanneer de borduureenheid is aangesloten, kunt u geen naaisteken selecteren.

Borduureenheid verwijderen

Let op dat de naaimachine helemaal is gestopt en volg onderstaande instructies.

1 Verwijder het borduurraam.

- Zie "Borduurraam verwijderen" (pagina 156) voor meer informatie over het verwijderen van het borduurraam.

2 Druk op en vervolgens op .

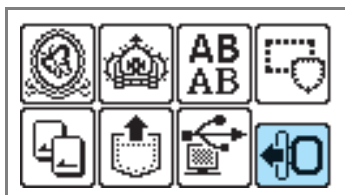

- ▶ De borduurwagen beweegt naar een positie waar deze kan worden opgeborgen.

3 Zet de machine uit.

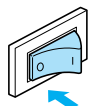

VOORZICHTIG

- Zet de machine altijd uit voordat u de borduureenheid verwijdert. Het kan tot storingen leiden als u deze verwijdert terwijl de machine nog aan staat.

4 Houd de ontgrendelknop linksonder op de borduureenheid vast en trek de borduureenheid vervolgens langzaam naar links.

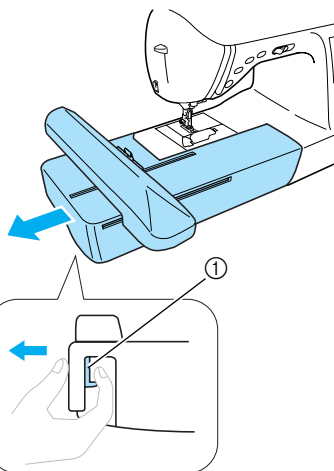

- ① Ontgrendelknop
- ▶ De borduureenheid komt los van de machine.

VOORZICHTIG

- Draag de borduureenheid niet aan het stuk met de ontgrendelknop.

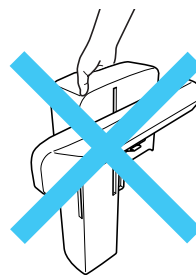

Stof voorbereiden

Nadat u steunstof hebt bevestigd aan de te borduren stof, wordt deze in een borduurraam gespannen.

Steunstof bevestigen aan de stof

Bevestig borduursteunstof aan de stof om te voorkomen dat het ontwerp slecht wordt uitgevoerd.

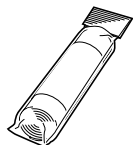

Memo

- Wij bevelen steunstof aan die speciaal voor borduurwerk is bedoeld. Gebruik in water oplosbare steunstof op dun materiaal zoals mousseline en op stoffen met een vleug, zoals handdoeken. Zie "Optionele accessoires" (pagina 9) voor meer informatie.



Opmerking

- Gebruik altijd steunstof bij het borduren van stretchstoffen, dunne stoffen, los geweven stoffen en stoffen waar steken gemakkelijk samentrekken.



VOORZICHTIG

- **Gebruik altijd steunstof wanneer u patronen borduurt. De naald kan verbuigen of breken als u zonder steunstof dunne stoffen of stretchstof borduurt. Bovendien kan het patroon gaan scheeftrekken.**

- 1 **Neem een stuk steunstof dat groter is dan het borduurraam dat u gebruikt.**

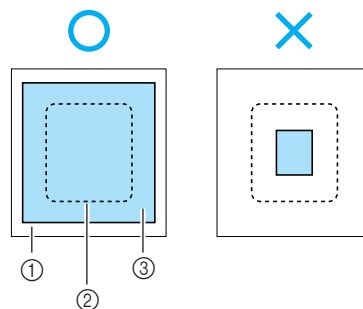

- ① Stof
- ② Grootte van het borduurraam
- ③ Steunstof

- 2 **Als u zelfklevende steunstof gebruikt, plaatst u de zelfklevende kant van de steunstof tegen de achterkant van de stof en strijkt u deze vast met een stoomstrijkijzer.**

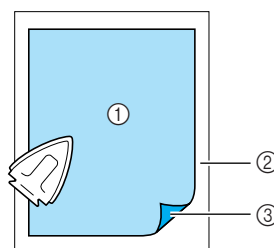

- ① Steunstof
- ② Stof (achterkant)
- ③ Bevestigd oppervlak

- **Wanneer u de stof niet kunt strijken of in het borduurraam plaatsen.**

Voor stoffen zoals handdoeken die u niet kunt strijken, of voor borduren op plekken die u moeilijk kunt strijken, plaatst u steunstof onder de stof. Vervolgens spant u beide lagen in het borduurraam zonder de steunstof te bevestigen.

Stof in het borduurraam bevestigen

De stof wordt in het borduurraam gespannen. Als de stof los geweven is, kan de uitwerking van het borduurpatroon slecht zijn. Plaats de stof strak in het borduurraam door de volgende stappen uit te voeren. Houd stof met de steunstof eraan bevestigd bij de hand, alsmede het meegeleverde borduurraam (middelgroot, klein of groot of extra groot (meerdere posities)).

■ Borduurraam (groot)

U kunt borduren in een vlak van maximaal 18 cm (7 inch) en een breedte van maximaal 13 cm (5 inch). Dit wordt gebruikt om meerdere patronen te borduren zonder de positie van de stof in het raam te wijzigen.

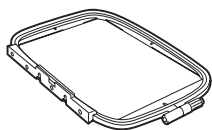

■ Borduurraam (middelgroot)[optioneel]

U kunt patronen borduren met een hoogte tot 10 cm (4 inch) en een breedte tot 10 cm (4 inch).

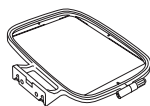

■ Borduurraam (klein)[optioneel]

U kunt patronen borduren met een hoogte tot 2 cm (1 inch) en een breedte tot 6 cm (2-1/2 inch). Dit wordt gebruikt voor letters en ander klein borduurwerk.

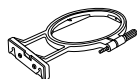

- Er zijn patronen waarvoor het kleine borduurraam niet kan worden gebruikt.

■ Borduurraam (extra groot (meerdere posities))

U kunt borduren in een vlak van maximaal 30 cm (12 inch) en een breedte van maximaal 13 cm (5 inch). Hiermee borduurt u verbonden of gecombineerde letters of patronen of grote patronen.

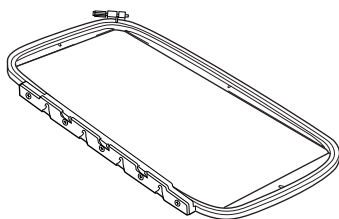

! VOORZICHTIG

- Gebruik het borduurraam dat bij de grootte van het borduurwerk past. Anders raakt de persvoet mogelijk het borduurpatroon. Dit kan letsel of breuk van de naald veroorzaken.

1 Draai de stelschroef van het borduurraam los, verwijder het binnen- en buitenraam en leg het buitenraam op een plat oppervlak.

Scheid het binnen- en buitenraam door het binnenraam er naar boven uit te halen.

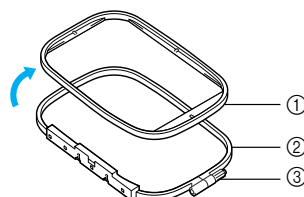

- ① Binnenraam
- ② Buitenraam
- ③ Stelschroef

2 Plaats de stof met de steunstof boven op het buitenraam.

Zorg dat de voorkant van de stof naar boven ligt.

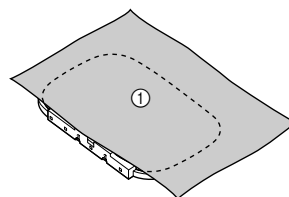

- ① Voorkant

3 Druk het binnenraam van boven af op de stof.

Zorg dat \triangle op het binnenraam en ∇ op het buitenraam samenvallen.

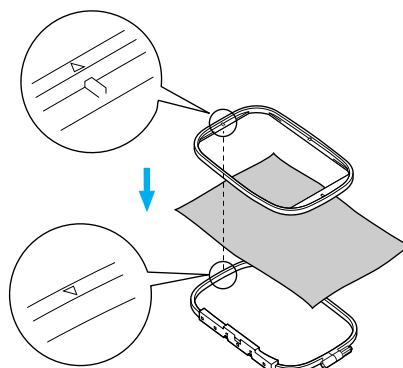

- 4 Draai met de hand de stelschroef vast genoeg om de stof te spannen.

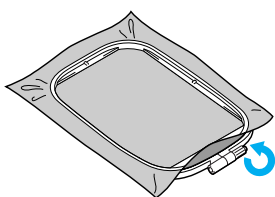

- 5 Haal voorzichtig de stof uit het raam zonder de stelschroef los te maken.

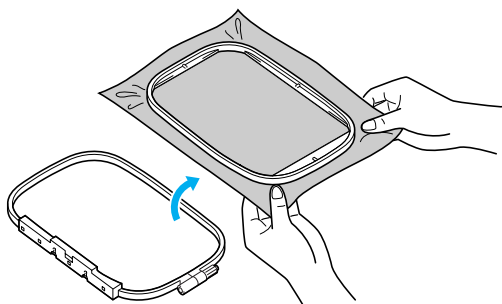

Memo

- Met deze voorzorgsmaatregel vermindert u patroonvervorming tijdens het borduren.

- 6 Druk het buitenraam opnieuw van bovenaf op de stof waarbij u zorgt dat \triangle op het binnenraam samenvalt met ∇ op het buitenraam.

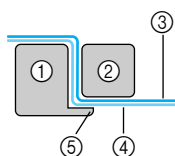
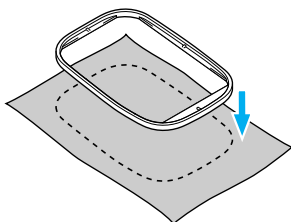

- ① Buitenraam
- ② Binnenraam
- ③ Stof (voorkant)
- ④ Steunstof
- ⑤ Rand van buitenraam

- Druk met kracht totdat het binnenraam stevig tegen de rand van het buitenraam zit.

- 7 Draai de stelschroef vast terwijl u met uw hand de stof strak trekt. Als de stof goed is gespannen, maakt deze het geluid van een trommel als u erop tikt.

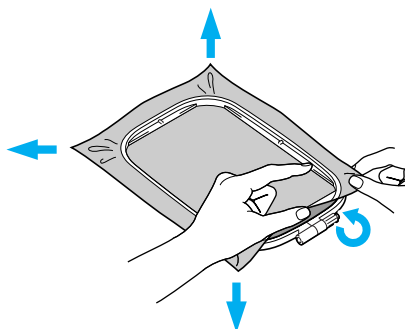

■ Werken met borduurvellen

Als het borduurvel wordt gebruikt dat aan het borduurraam is bevestigd, kan het patroon precies op de juiste positie op de stof worden geborduurd.

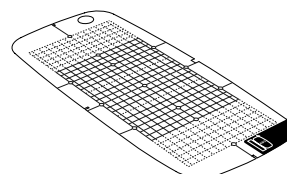
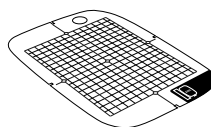
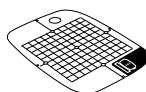

- 1 Maak met een krijtpen een markering in het midden van de plek waar het patroon moet worden geborduurd.

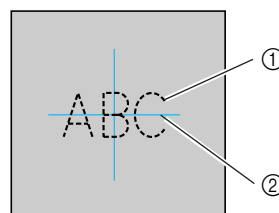

- ① Borduurpatroon
- ② Markering

2 Plaats het borduurvel op het binnenraam.

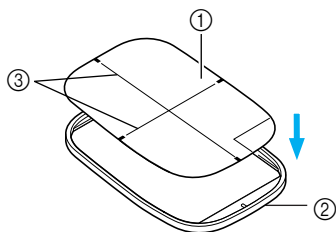

- ① Borduurvel
- ② Binnenraam
- ③ Nullijnen borduurvel

3 Richt de markering op de stof uit met de nullijn op het borduurvel.

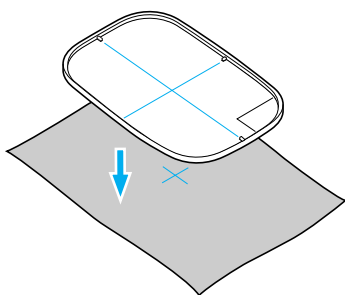

4 Plaats het binnenraam met de stof op het buitenraam en rek de stof uit.

- Zie pagina 152 voor meer informatie.

5 Verwijder het borduurvel.

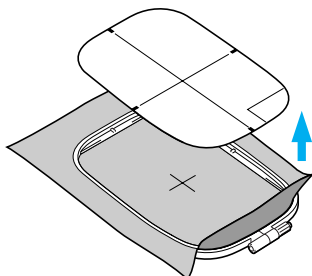

■ Borduren op stoffen die niet op een borduurraam kunnen worden gespannen

Wanneer u kleine stukken stof borduurt die niet op een borduurraam kunnen worden gespannen, of smalle stukken zoals lint, gebruikt u steunstof als basis om in het raam te bevestigen.

Wij bevelen steunstof aan voor alle borduurwerk.

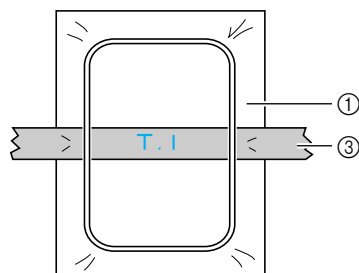
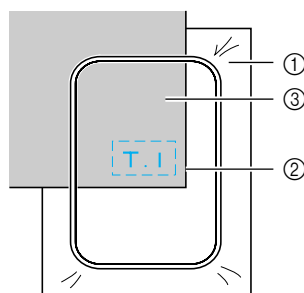
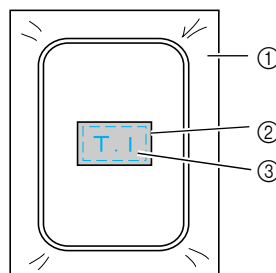

- ① Steunstof
- ② Rijgsteken of spuitlijm
- ③ Stof

Verwijder de steunstof voorzichtig wanneer het borduurwerk af is.

Borduurraam bevestigen

In dit gedeelte wordt beschreven hoe u het borduurraam bevestigt.

Borduurraam bevestigen

1 Wind de borduurspoeldraad op de spoel en plaats deze in het spoelhuis.

- Zie "Spoel opwinden/plaatsen" (pagina 23) voor meer informatie.

2 Zet de persvoethendel omhoog.

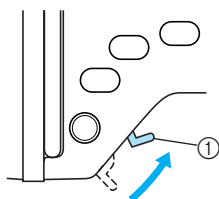

① Persvoethendel

3 Haal het borduurraam onder de persvoet door terwijl u de persvoethendel nog verder omhoog zet.

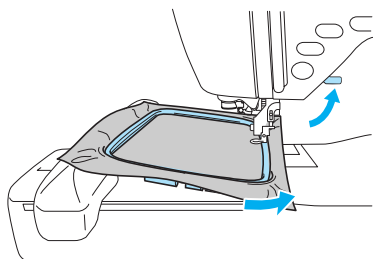

! VOORZICHTIG

- Stoot niet tegen de naald met uw vinger of het borduurraam. De naald kan breken of u kunt letsel oplopen.

4 Houd de hendel op de borduurhouder links losjes vast en houd de twee pinnen op de borduurraamhouder op één lijn met de beugels op het raam. Druk vervolgens het raam in de borduurraamhouder tot u een klik hoort.

Nadat u de voorste beugel op de pin hebt geklikt, drukt u de achterste beugel op z'n plaats.

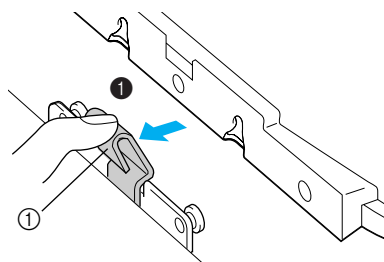

① Hendel

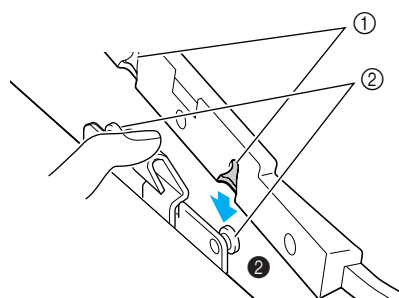

① Beugels
② Pinnen

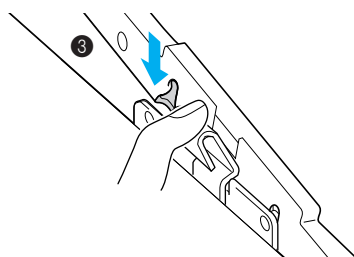

! Opmerking

- Zorg dat u beide pinnen vastzet. Als u alleen de voorste of de achterste pin vastzet, wordt het patroon mogelijk niet goed genaaid.

! VOORZICHTIG

- Plaats het borduurraam op de juiste manier in de borduurraamhouder. Dan raakt de persvoet mogelijk het borduurraam, waardoor u letsel kunt oplopen.

Borduurraam verwijderen

Let op dat de naaimachine helemaal is gestopt en volg onderstaande instructies.

1 Zet de persvoethendel omhoog.

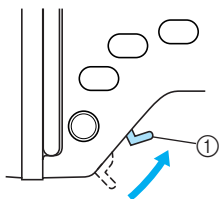

① Persvoethendel

2 Duw de hendel van de borduurraamhouder naar links. Til het borduurraam op om dit te verwijderen.

Verwijder de achterste beugel van de pin. Verwijder vervolgens de voorste beugel van de pin.

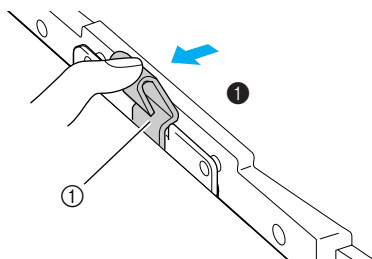

① Hendel

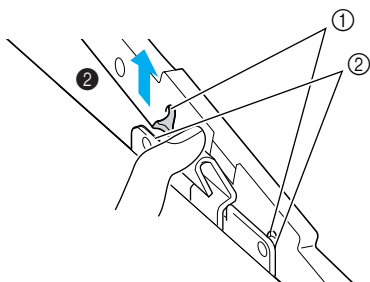

① Beugels
② Pinnen

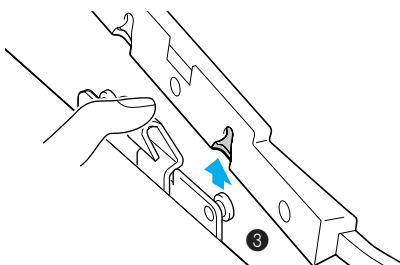

3 Haal het borduurraam onder de persvoet door terwijl u de persvoethendel nog verder omhoog zet.

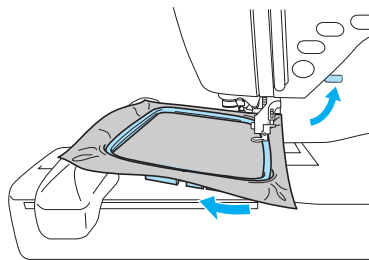

! VOORZICHTIG

- Stoot niet tegen de naald met uw vinger of het borduurraam. De naald kan breken of u kunt letsel oplopen.

Borduurpatronen selecteren

Dit gedeelte geeft informatie over de verschillende soorten borduurpatronen die beschikbaar zijn en hoe u een patroon selecteert.

Copyrightinformatie

De patronen die in de machine en op borduurkaarten zijn opgeslagen, zijn alleen bedoeld voor eigen gebruik. Elk openbaar of commercieel gebruik van patronen waarop copyright rust is een overtreding van de wet op auteursrechten en is ten strengste verboden.

Borduurpatroontypen

U kunt een borduurpatroon selecteren uit de volgende beschikbare steektypen.

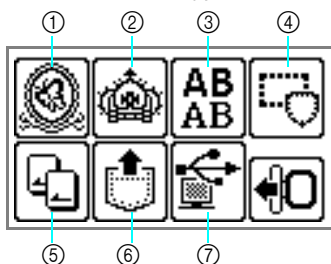

- ① Borduurpatronen
- ② Extra borduurpatronen
- ③ Letterpatronen
- ④ Kaderpatronen
- ⑤ Borduurkaart
- ⑥ Patronen die zijn opgeslagen in het geheugen van de machine
- ⑦ Patronen die zijn opgehaald vanaf de computer

■ Borduurpatronen (Borduurpatronen / Extra borduurpatronen)

Er zijn in totaal 136 patronen. U voltooit de patronen door de bovendraad te verwisselen volgens de aanwijzingen op het scherm.

- Zie “Borduurpatroon selecteren” (pagina 161) voor meer informatie.

■ Letterpatronen

Er zijn zes typen letters (Europese letters); hoofdletters/kleine letters/cijfers/symbolen.

- Zie “Tekens selecteren” (pagina 160) voor meer informatie.

■ Kaderpatronen

Er zijn tien vormen (vierkanten, cirkels, enz.) beschikbaar, die kunnen worden gecombineerd met twaalf typen steken.

- Zie “Kaderpatroon selecteren” (pagina 162) voor meer informatie.

■ Borduurkaart (afzonderlijk verkrijgbaar)

U kunt patronen van een borduurkaart borduren.

- Zie “Werken met een borduurkaart (afzonderlijk verkrijgbaar)” (pagina 163) voor meer informatie.

■ Patronen die zijn opgeslagen in het geheugen van de machine

Patronen, zoals vaak gebruikte lettercombinaties, kunt u opslaan in het geheugen van de machine. U kunt ze dan later oproepen en borduren.

U kunt patronen opslaan die bestaan uit maximaal 12 patronen, en niet groter zijn dan 512 KB.

- Zie “Patronen opslaan” (pagina 176) voor meer informatie.

■ Patronen die zijn opgeslagen in het geheugen van de machine

Patronen die zijn opgeroepen van de computer kunt u borduren.





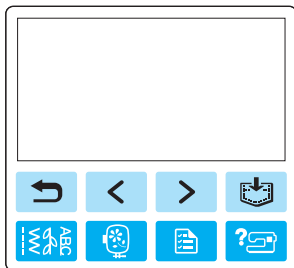

- Zie “Borduur patronen ophalen van de computer” (pagina 177) voor meer informatie.

LCD (liquid crystal display) scherm bedienen

Het LCD-scherm (Liquid Crystal Display) wordt bediend met de bedieningstoetsen op het bedieningspaneel. Hieronder wordt het gebruik van de toetsen voor borduren beschreven.

■ Bedieningstoetsen



-  Hiermee keert u terug naar het vorige scherm.
-  Wanneer niet alle patronen op het scherm worden weergegeven
-  (wanneer  of  wordt weergegeven), worden de vorige/ volgende patronen weergegeven.
-  Hiermee keert u terug naar het typekeuzescherm. Het geselecteerde patroon wordt geannuleerd.
-  Druk op deze toets om de taal aan te passen of de draadkleurweergave of andere instellingen te wijzigen.

Druk op  (instellingstoets).



NAAM KLEUR: kenmerkende kleurnaam

TIJD: benodigde tijd voor borduren

NAALDTELLING: het aantal steken dat u hebt genaaid

#123: Selecteer uit de volgende draadkleur nummersets

- EMBROIDERY (POLYESTER) DRAADNR#
- COUNTRY (KATOEN) DRAADNR#
- MADEIRA POLY DRAADNR#
- MADEIRA RAYON DRAADNR#
- SULKY POLY DRAADNR#
- ROBISON-ANTON POLY DRAADNR#

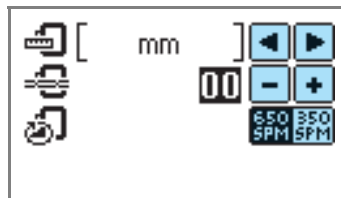

MAATEENHEID SCHERMWEERGAVE

Hiermee selecteert u de maateenheden die worden weergegeven. [mm/inch]

BORDUURSPANNING

Hiermee past u de draadspanning aan voor borduren. [-8 tot +8]

MAX. BORDUURSNELHEID (SPM)

Hiermee selecteert u de maximale borduursnelheid. [650SPM/350SPM]

■ LCD-schermtoets



Wanneer een specifiek patroon is geselecteerd, drukt u op deze toets. Vervolgens drukt u op om van scherm te wisselen. De borduurinstellingen, zoals de ingestelde tekenreeks en -kleur, worden bevestigd.

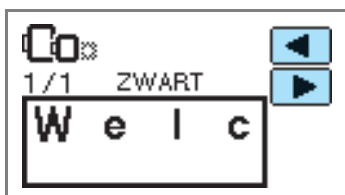

Met deze toets wijzigt u de draadinstellingen.



Met deze toets selecteert of annuleert u automatisch draadknippen.



Druk op of op om de draadspanning aan te passen.



Druk op of op om de draaddichtheid te wijzigen (alleen letterpatronen).



Druk op deze toets om het patroon aan te passen.

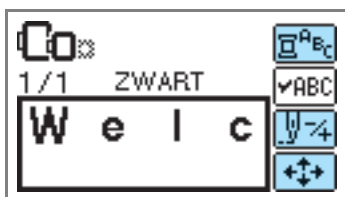

Druk op deze toets wanneer u bij het borduren van tekens de kleur per teken wilt wijzigen. Aangezien de machine stopt na ieder teken, wordt de bovendraad vervangen terwijl u borduurt. Druk opnieuw op deze toets om de meerkleureninstelling te annuleren.

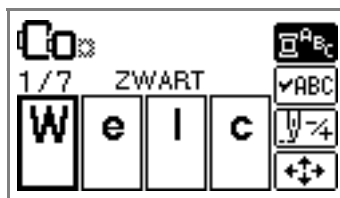

De naald gaat een kleur of een steek tegelijk vooruit (indien herhaald ingedrukt, 9 tot 20 steken) en wijzigt de positie om het borduren te beginnen. Dit wordt gebruikt wanneer een bepaalde kleur niet wordt geborduurd of als de machine weer wordt aangezet nadat de stroom is uitgeschakeld tijdens het uitvoeren van een handeling.



Een kleur terug



Een kleur vooruit



Een steek terug



Een steek vooruit

- Zie "Opnieuw borduren" (pagina 172) voor meer informatie.



U kunt de positie van het patroon binnen het borduurraam controleren en de maat en de hoek wijzigen.

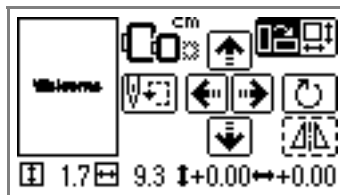

- Zie "Indeling aanpassen" (pagina 169) voor meer informatie.



Memo

- Toetsen die zijn omgeven met een stippellijn kunt u niet gebruiken.

Tekens selecteren

Stel de tekens in die moeten worden geborduurd.



Memo

- Wanneer  wordt weergegeven, kunt u geen tekens meer invoeren.
- Tekens van verschillende opmaak (schreef en schreefloos, contour enzovoort) kunnen niet worden gecombineerd.

1

Selecteer de lettersteken.

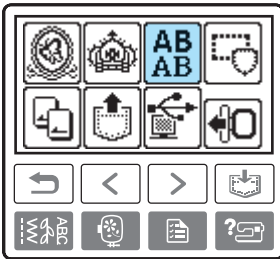

2

Selecteer het lettertype.

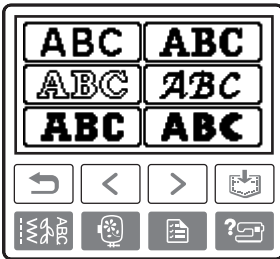

3

Selecteer de letters.

Als u een onjuiste letter hebt geselecteerd, drukt u op .

Voorbeeld: Welcome



Schakelen tussen hoofdletters en kleine letters



Schakelen tussen grote/middelgrote/ kleine afmetingen

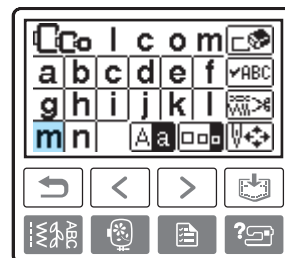
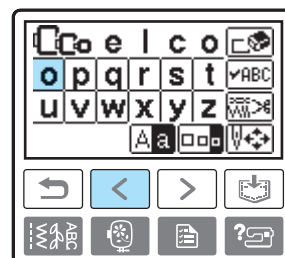
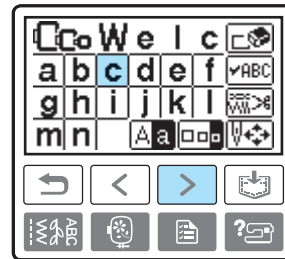
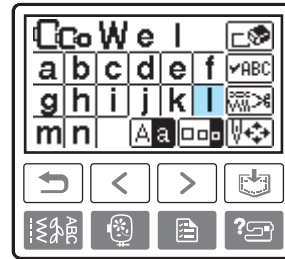
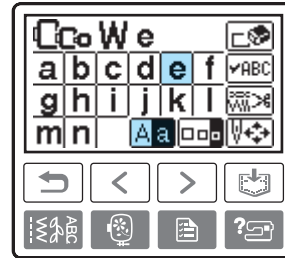
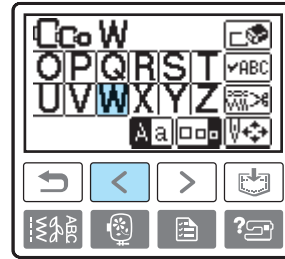
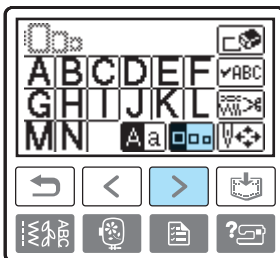



Memo

- Het letterpatroon dat u hebt ingevoerd, kan worden opgeslagen voor later gebruik. Zie "Patronen opslaan" (pagina 176) voor meer informatie.

Borduurpatroon selecteren

Er zijn in totaal 136 borduurpatronen (fruit, dieren) opgeslagen in het geheugen van de machine.



70 borduurpatronen



66 borduurpatronen

Memo

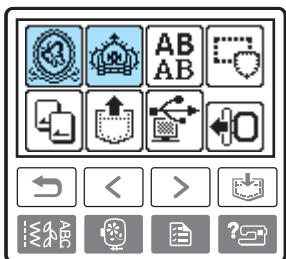

- Zie Kleurwisselingstabel voor de borduurpatronen in de Beknopte bedieningsgids voor voorbeelden van patronen en de draad die daarvoor wordt gebruikt.

1 Selecteer het soort borduurpatroon.



- ▶ Het patroonkeuzescherf wordt weergegeven.

2 Selecteer het patroon.

U wisselt van scherm met  (Toets Vorige pagina) en  (Toets Volgende pagina).

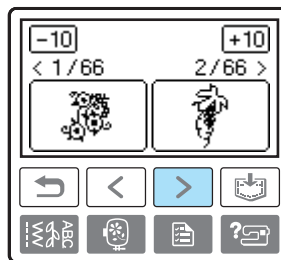

- Wanneer  wordt ingedrukt, verschuift de patronenweergave 10 patronen voor- of achteruit.

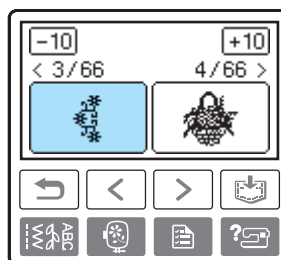

- ▶ Als een patroon wordt geselecteerd, kan het worden geborduurd.

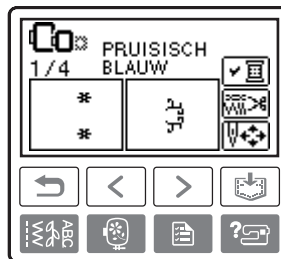

Kaderpatroon selecteren

Er zijn tien vormen (vierkanten, cirkels, enz.) beschikbaar, die kunnen worden gecombineerd met twaalf typen steken.



Memo

- Zie Kaderpatronen in de Beknopte bedieningsgids voor vormen en steken van kaderpatronen.

1

Druk op het kaderpatroon.

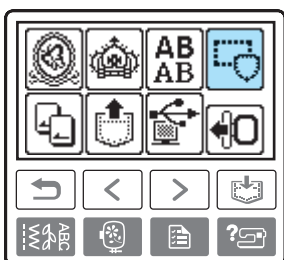

- ▶ Het kadervormkeuzescherf wordt weergegeven.

2

Selecteer een kadervorm.

Wissel van scherm met (Toets Vorige pagina) (Toets Volgende pagina) en selecteer uit de tien typen.

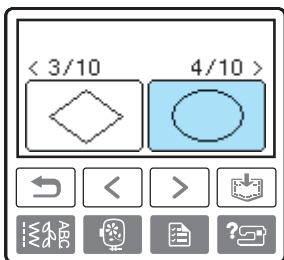
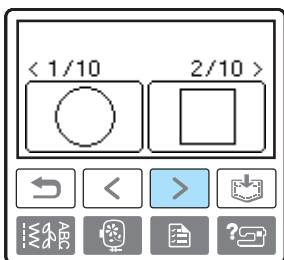

- ▶ Het steekkeuzescherf wordt weergegeven.

3

Selecteer de steek.

Wissel van scherm met (Toets Vorige pagina) (Toets Volgende pagina) en selecteer uit de twaalf steken.

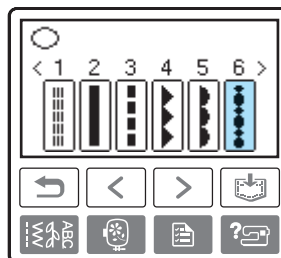

- ▶ Als een steek is geselecteerd, kan deze worden geborduurd.

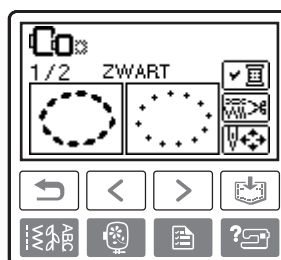

Werken met een borduurkaart (afzonderlijk verkrijgbaar)

U kunt andere patronen borduren dan de patronen die in de machine zijn opgeslagen door een borduurkaart te gebruiken. Er zijn diverse kaarten met verschillende thema's.



Opmerking

- Zet de machine altijd uit voordat u een borduurkaart plaatst of verwijdert.
- Plaats de borduurkaart in de borduurkaartopening, in de juiste richting.
- Plaats niets anders dan een borduurkaart in de borduurkaartopening.
- Bewaar borduurkaarten in hun beschermdoosjes wanneer ze niet in gebruik zijn.
- Gebruik alleen borduurkaarten die speciaal voor deze machine zijn bedoeld. Het gebruik van niet-geautoriseerde kaarten kan ertoe leiden dat de machine niet naar behoren werkt.
- In het buitenland aangeschafte borduurkaarten werken mogelijk niet bij deze machine.
- Grote patronen op borduurkaarten zijn wellicht moeilijk te bekijken op het scherm.

1 Zet de machine uit.

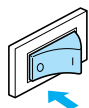

2 Plaats de borduurkaart in de borduurkaartopening aan de rechterkant van de machine.

Zorg dat de pijl op de borduurkaart naar u toe wijst en plaats de kaart in de richting die de pijl aangeeft.

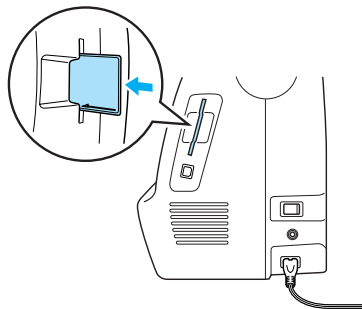

3 Zet de machine aan.

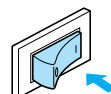

4 Druk op de borduurkaart op het scherm.

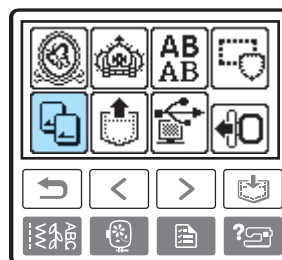

► Het keuzeschermb voor patronen die op de kaart zijn opgeslagen, wordt weergegeven.

5 Selecteer een patroon.

De bediening is hetzelfde als bij "Borduurpatronen selecteren" (pagina 157).



Borduren

Nadat u de voorbereidende handelingen hebt uitgevoerd, kunt u beginnen met borduren. In dit gedeelte worden de stappen voor borduren en appliceren beschreven.

Aantrekkelijke afwerkingen naaien

Bij het maken van mooi borduurwerk komen vele factoren kijken. Het gebruik van de juiste steunstof (pagina 151) en bevestiging van de stof in het borduurraam (pagina 152) zijn twee belangrijke factoren die we reeds hebben genoemd. Een ander belangrijk punt is de keuze van de juiste naald en draad. Zie de onderstaande uitleg over draad. Er zijn twee spoelhuizen inbegrepen bij deze machine. Zie onderstaande uitleg.

Draad	Bovendraad	Gebruik borduurgaren of country borduurgaren dat speciaal voor deze naaimachine bestemd is. Ander borduurgaren geeft mogelijk geen optimale resultaten.
	Spoeldraad	Gebruik als onderdraad borduurgaren dat speciaal voor deze naaimachine bestemd is.



Memo

- Als u andere draad gebruikt dan het hierboven vermelde, wordt het borduurwerk mogelijk niet goed genaaid.

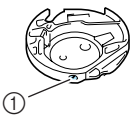
Spoelhuis  ① Markering groen/roze	Een standaard spoelhuis (groene markering op schroef) bevindt zich in de machine om te naaien en borduren. Het spoelhuis dat oorspronkelijk is geïnstalleerd in de machine heeft een groene schroef.
	Een ander spoelhuis (roze markering op schroef) is ingesteld met een strakkere spanning om te borduren met andere dikten borduurdraden en allerlei technieken.

Voor bijzonderheden over het verwijderen van het spoelhuis, zie "Loophuis reinigen" (pagina 180).



Opmerking

- Controleer vóór het borduren of er genoeg draad in de spoel zit. Als u doorgaat met naaien met onvoldoende garen in de spoel, kan de draad verstrikt raken.
- Laat geen voorwerpen liggen binnen het bereik van het bewegende borduurraam. Het raam kan het voorwerp raken, waardoor het borduurpatroon mogelijk slecht wordt afgewerkt.
- Wanneer u grote kledingstukken borduurt (vooral jasjes of andere zware stoffen), moet u zorgen dat de stof niet over de tafel hangt. Anders kan de borduurtafel niet vrij bewegen, waardoor het patroon mogelijk anders uitvalt dan verwacht.

Patroon borduren

Borduurpatronen worden geborduurd met een draadwisseling na iedere kleur.

1 Bereid borduurdraad voor met de kleur die op het scherm wordt weergegeven.

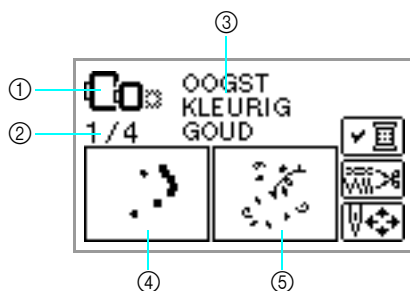

- ① Borduurramen die u kunt gebruiken om te borduren
 - ② Huidige kleurstap/Aantal kleuren in ontwerp
 - ③ Naam van huidige kleur
 - ④ Deel dat met de huidige kleur wordt geborduurd
 - ⑤ Deel dat met de volgende kleur wordt geborduurd
- De draadkleurnummerset die is weergegeven voor de draadkleuren kan worden gewijzigd.

Druk op  (instellingstoets) en wijzig vervolgens de instelling in het instellingsscherm. Voor meer informatie, zie "LCD (liquid crystal display) scherm bedienen" (pagina 158).

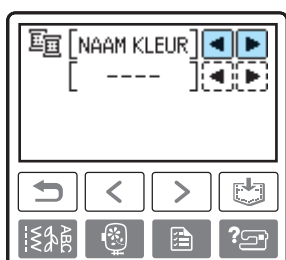

- **Voorbeeld:** het geselecteerde borduurdraadnummer

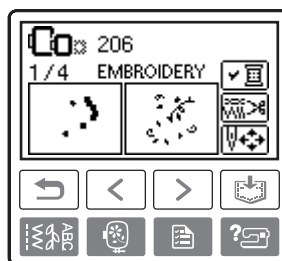
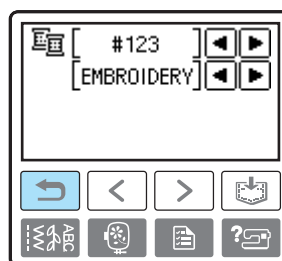

2 Plaats de borduurdraad en rijg de naald in.

- Zie "Bovendraad inrijgen" (pagina 29) en "Naald inrijgen" (pagina 32).

Opmerking

- Zet de persvoet omlaag voordat u de naaldinrijger gebruikt.

3 Leid de draad door het gat in de borduurvoet en houd hem losjes in uw linkerhand.

Laat de draad iets loshangen.

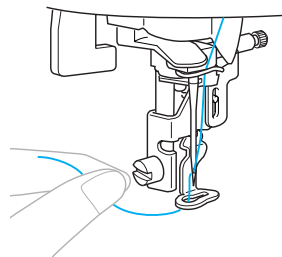

VOORZICHTIG

- Als de draad te strak wordt getrokken, kan de naald verbuigen of breken.
- Zorg dat handen of voorwerpen de wagen niet kunnen raken tijdens het borduren. Het patroon kan anders scheef trekken.

4 Breng de persvoethendel omlaag.

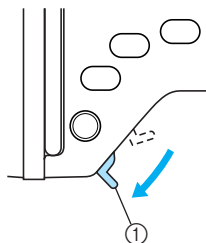

① Persvoethendel

5 Druk op (Start/stop-knop).

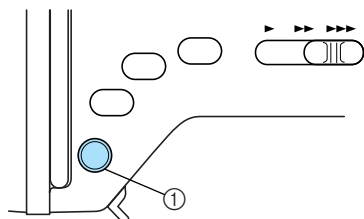

① Start/stop-knop

6 Druk na 5 of 6 steken op (Start/stop-knop) en de machine stopt.

7 Gebruik een schaar om de draad af te knippen bij het begin van het stiksel.

Knip de draad af bij de rand van het stiksel.

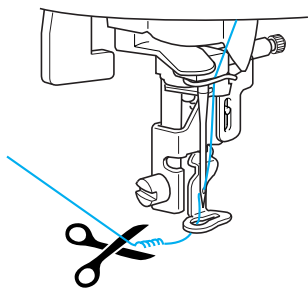



- Wanneer er draad over is aan het begin van het stiksel, wordt er mogelijk overheen genaaid wanneer u verder borduurt. Dan is het moeilijk om de draad af te werken als het patroon af is. Knip de draad aan het begin af.

8 Druk opnieuw op (Start/stop-knop).

- ▶ Het borduren begint opnieuw.
- ▶ Het borduren stopt automatisch met een verstevigingssteek nadat een kleur is voltooid. Wanneer automatisch draadknippen is ingesteld, wordt de draad afgeknipt.

9 Plaats borduurdraad voor de volgende kleur en herhaal stap 1-8.

10 Knip de overtollige draad af.

- ▶ Wanneer u de laatste kleur hebt genaaid, verschijnt  op het scherm. Druk op  om terug te keren naar het beginscherm.



Memo

- Zie "LCD (liquid crystal display) scherm bedienen" (pagina 158) voor informatie over het instellen van automatisch draadknippen.

Applicatiewerk

Bereid de basisstof en de applicatiestof (applicatiestuk) voor. Druk op  (instellingstoets) en stel de draadkleurweergave in op NAAM KLEUR, zodat "APPLICATIEMATERIAAL", "APPLICATIEPOSITIE" en "APPLICATIE" worden weergegeven op het scherm.

1 Selecteer een applicatiepatroon.

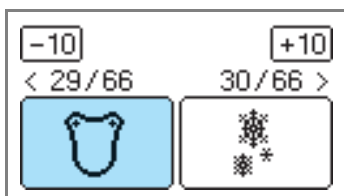

2 Wanneer APPLICATIEMATERIAAL wordt weergegeven op het scherm, kunt u de steunstof op de achterkant van de applicatiestof strijken en deze in het borduurraam spannen.

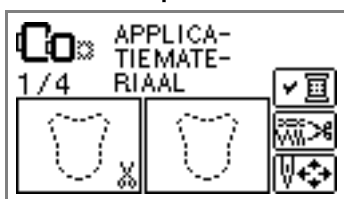

3 Zet de persvoet omlaag en druk op (Start/stop-knop).

- ▶ De omtrek voor het applicatiestuk wordt gestikt waarna de machine stopt.

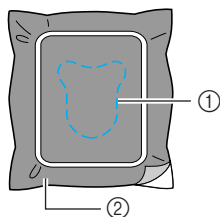

- ① Omtreklijn
- ② Applicatiestof

- ▶ "APPLICATIEPOSITIE" wordt weergegeven op het scherm.

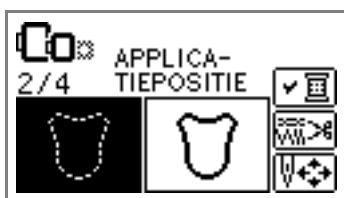

4 Verwijder de stof uit het borduurraam en knip het uit langs de gestikte knijlijn.

Knip voorzichtig langs het stiksel en verwijder de draad.

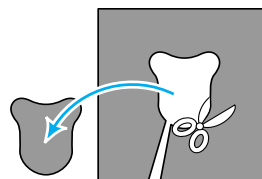

- Als u niet nauwkeurig langs het stiksel knipt, wordt het niet netjes afgewerkt.

5 Span de basisstof in het borduurraam.

6 Plaats de draad voor het applicatiestuk.

7 Zet de persvoet omlaag en druk op (Start/stop-knop).

- ▶ De plaats voor het applicatiestuk wordt gestikt waarna de machine stopt.

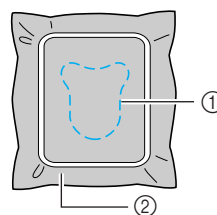

- ① Applicatiepositie
- ② Basisstof

- ▶ "APPLICATIE" wordt weergegeven op het scherm.

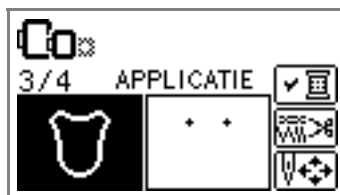

8 Breng een dun laagje stofflijm aan of spray wat lijm op de achterzijde van het applicatiestuk en bevestig dit op de applicatiepositie.

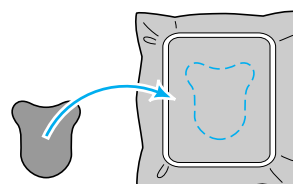

- 9 Zet de persvoet omlaag en druk op  (Start/stop-knop).

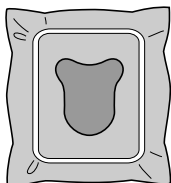

Opmerking

- Als "APPLICATIEMATERIAAL", "APPLICATIEPOSITIE" en "APPLICATIE" zijn weergegeven, verschijnt geen draad van een specifieke kleur. Kies een juiste kleur draad in overeenstemming met het applicatiemateriaal.

- 10 Volg de instructies op het scherm op en verwissel de draadkleuren tijdens het borduren.

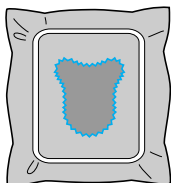
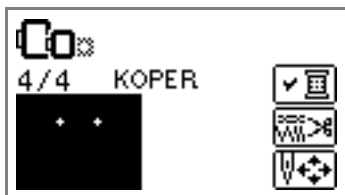

Patronen bewerken

In dit gedeelte wordt beschreven hoe u patronen bewerkt, aanpast en verplaatst.

Indeling aanpassen

Het patroon wordt normaliter in het midden van het borduurraam geplaatst.

U kunt de indeling controleren en de positie en de grootte wijzigen voordat u gaat borduren.



Memo

- Toetsen die zijn omgeven met een stippellijn kunt u niet gebruiken.

1 Druk op nadat u een patroon hebt geselecteerd.

- ▶ Het borduurscherm verschijnt.



2 Druk op .

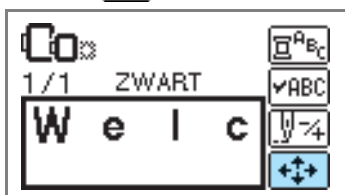

- ▶ Het lay-outscherf verschijnt.

3 Controleer en wijzig de indeling.

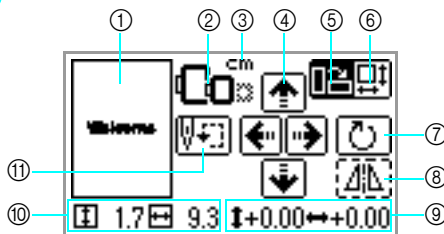

- 1 Indeling binnen het raam
- 2 Beschikbare borduurramen
- 3 Maateenheid weergave (cm/INCH)
- 4 Positiewisselingstoetsen
- 5 Groottetoets
- 6 Lay-outtoets
- 7 Rotatietoets
- 8 Horizontaal-spiegelbeeldtoets
- 9 Afstand van het midden
- 10 Borduurgrootte
- 11 Beginpunttoets



Grootte borduurraam

Deze knippen als het patroon is vergroot/verkleind, de indeling is aangepast of de aanbevolen borduurraamgrootte is gewijzigd. Grijs weergegeven borduurraampictogrammen kunt u niet gebruiken.



Groottetoets

Hiermee vergroot/verkleint u het patroon. Druk op om terug te gaan naar het vorige scherm.

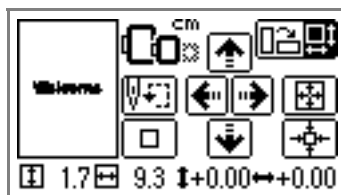

Hiermee verkleint u het patroon.



Hiermee herstelt u de oorspronkelijke grootte.

Hiermee herstelt u de middenpositie (wanneer het patroon is verplaatst met de positiewisselingstoets)



Hiermee vergroot u het patroon.



Positiewisselingstoetsen

Hiermee verplaatst u de borduurpositie omhoog, omlaag, naar links en naar rechts.

**Memo**

- Als u de waarden onder in het scherm noteert wanneer u het formaat en de positie wijzigt, kunt u deze op hetzelfde formaat en met dezelfde indeling naaien, ook al moet u tijdens uw werk de machine opnieuw aanzetten.

**Lay-outtoets**

Druk op deze toets om naar het rotatiescherm te gaan.

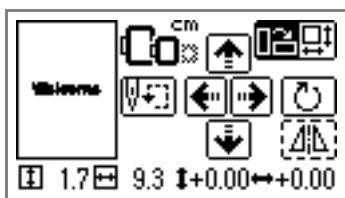
**Rotatietoets**

U kunt het patroon 1 graad, 10 graden of 90 graden per keer draaien.

- Druk op (achteruittoets) om terug te gaan naar het vorige scherm.

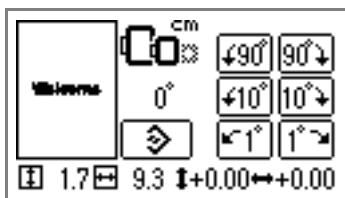

Hiermee draait u het patroon 90 graden naar links.



Hiermee draait u het patroon 90 graden naar rechts.



Hiermee draait u het patroon 10 graden naar links.



Hiermee draait u het patroon 10 graden naar rechts.



Hiermee draait u het patroon 1 graad naar links.



Hiermee draait u het patroon 1 graad naar rechts.



Hiermee zet u het patroon terug in de oorspronkelijke stand.

**Horizontaal-spiegelbeeldtoets**

Hiermee spiegelt u het patroon links/rechts.

**Beginpunttoets**

Hiermee verplaatst u de naaldstartpositie zodat de naald overeenstemt met de patroonpositie.

- Druk op om terug te gaan naar het vorige scherm.

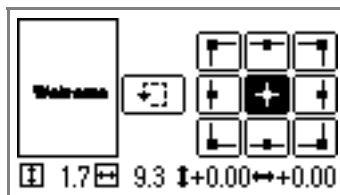

Hiermee verplaatst u de positie van de geselecteerde naaldstartpositie.

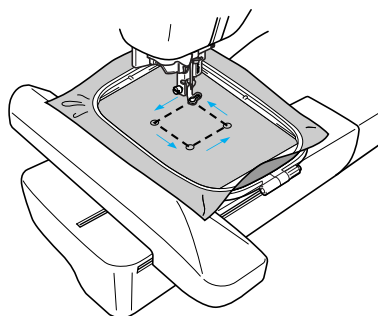

Hiermee verplaatst u het raam om de patroonpositie te controleren.

**VOORZICHTIG**

- Zet de naald nooit omlaag wanneer het borduurraam beweegt. De naald kan verbuigen of breken.
- Wanneer u het patroon hebt herzien, controleert u de weergave van beschikbare borduurramen en gebruikt u een geschikt borduurraam. Als u een borduurraam gebruikt dat niet als beschikbaar is weergegeven, raakt de persvoet mogelijk het borduurraam. Dit kan letsel veroorzaken.

- 4 Druk op  (Achteruittoets) om terug te keren naar het oorspronkelijke scherm.

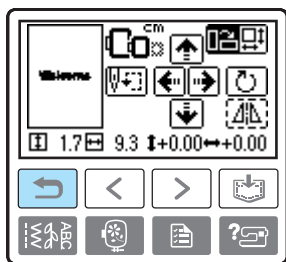

Memo



- Wanneer de stroom wordt uitgeschakeld, keert de indeling weer terug naar de oorspronkelijke instelling. U kunt ook de patroongrootte en afstand van het midden controleren door te drukken op  nadat u bent begonnen met borduren.

Draadspanning aanpassen

Als het borduren mislukt, kan het moeilijk zijn de draad te verwijderen zonder de stof te beschadigen. Gebruik daarom voor het borduren een stukje van dezelfde stof om de afstelling van de draadspanning en dergelijke te controleren.

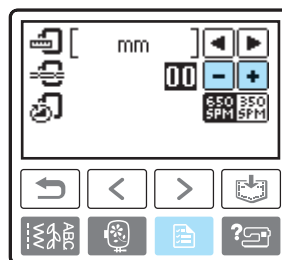
Als u de draadspanning wilt aanpassen, drukt u op de  (instellingstoets).



Druk op  om de draadspanning zwakker te maken. Druk op  om de draadspanning strakker te maken.

■ Correcte draadspanning

De draadspanning is correct wanneer de bovendraad net zichtbaar is aan de achterkant van de stof.



- ① Voorkant
- ② Achterkant

■ Bovendraad is te strak

De onderdraad zal zichtbaar zijn aan de voorkant van de stof. Verlaag in dit geval de spanning van de bovendraad.



- ① Voorkant
- ② Achterkant

■ Bovendraad is te los.

Bovendraad is te slap. Verhoog in dit geval de spanning van de bovendraad.



- ① Voorkant
- ② Achterkant

Opnieuw borduren

Wanneer de verkeerde kleur bovendraad is geborduurd, kan deze met de juiste kleur opnieuw worden geborduurd.

1 Druk op  (Start/stop-knop) om de machine te stoppen.

2 Druk op .

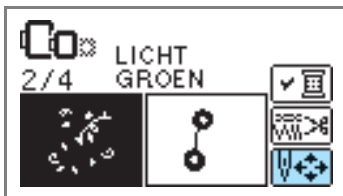

3 Druk op .

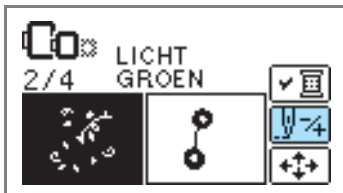

4 Druk op  (een kleur terug) om naar het begin van de verkeerde kleur te gaan.

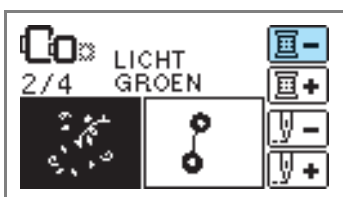

5 Plaats de juiste kleur bovendraad.

6 Druk op  (Start/stop-knop) om het patroon voort te zetten.

De draad raakt halverwege het ontwerp op.

Wanneer de bovendraad of de spoeldraad opraaft tijdens het borduren, stopt de machine. Zet de naald ongeveer 10 steken terug en hervat het naaien.

1 Plaats de bovendraad of spoeldraad.

2 Druk op .



3 Druk op .



4 Druk op  (een steek terug) om de naald ongeveer 10 steken te verplaatsen.

 (een steek vooruit) verhoogt het aantal steken.



5 Start het borduren opnieuw.



Stoppen tijdens het borduren

Wanneer het borduren tussentijds onderbroken wordt, controleert u het aantal steken voordat u de machine uitzet.



Memo

- Wanneer de machine wordt uitgezet, worden de patroongrootte en -indeling weer teruggezet op de oorspronkelijke instelling.

1 Druk op (Start/stop-knop) om de machine te stoppen.

2 Controleer het huidige aantal steken op het scherm en noteer dit.

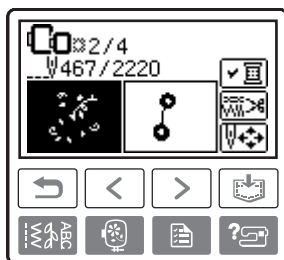

Als het aantal steken niet wordt weergegeven, drukt u op (instellingstoets) en geeft u met het volgende scherm weer.

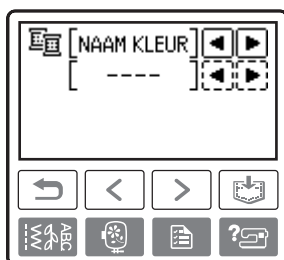
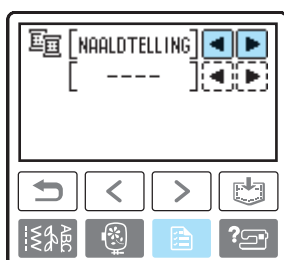

Druk op (Achteruittoets) om terug te keren naar het borduurscherm.

3 Druk op (Borduurstoets).

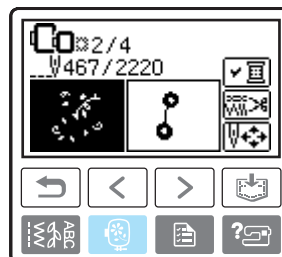

► De bevestigingsboodschap verschijnt.

4 Druk op .



► Het geselecteerde patroon wordt verwijderd, en het scherm voor het selecteren van het soort borduurpatroon verschijnt.

5 Zet de machine uit.



- Maak de borduureenheid altijd los wanneer u de machine wilt verplaatsen.

6 Zet de machine aan en selecteer het patroon.

7 Druk op .

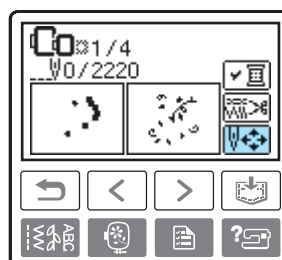

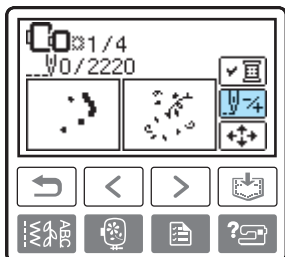

8 Druk op .

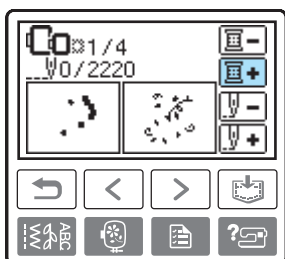

9 Druk op  (een kleur vooruit) om naar het begin van de kleur te gaan die u wilt borduren.



10 Druk op  (een steek vooruit) om het aantal steken te verhogen.

Als u  ingedrukt houdt, gaat deze 1 → 9 → 30 steken vooruit.

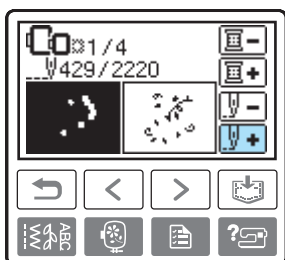

De machine gaat tot tien steken vooruit voor het totale aantal steken dat is bevestigd in [e](#).

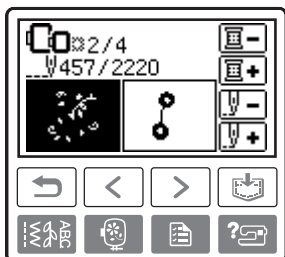

11 Start het borduren opnieuw.

Gebruik van de geheugenfunctie

Voorzorgsmaatregelen borduurgegevens

Neem de volgende voorzorgsmaatregelen in acht wanneer u borduurgegevens gebruikt die niet zijn gemaakt en opgeslagen op deze machine.

VOORZICHTIG

● **Wanneer u andere borduurgegevens gebruikt dan onze oorspronkelijke patronen, kan de draad of de naald breken wanneer de steekdichtheid te fijn is of u drie of meer overlappende steken naait. In dat geval bewerkt u de borduurgegevens met een van onze oorspronkelijke gegevensontwerpsystemen.**

■ Soorten borduurgegevens die u kunt gebruiken

- U kunt alleen .pes en .dst borduurgegevensbestanden gebruiken op deze machine. Wanneer u met onze gegevensontwerpsystemen of naaimachines andere gegevens gebruikt, leidt dit mogelijk tot storing op de borduurmachine.

■ U kunt computers en besturingssystemen met de volgende specificaties gebruiken

- Compatibele modellen:
IBM-pc met een USB-poort als standaarduitrusting
IBM-compatibele pc met een USB-poort als standaarduitrusting
- Compatibele besturingssystemen:
Microsoft Windows Me/2000/XP
(Windows 98SE vereist een stuurprogramma. Download het stuurprogramma van onze website (www.brother.com)).

■ Voorzorgsmaatregelen voor het maken en opslaan van gegevens op de computer

- Als de bestandsnaam van de borduurgegevens niet kan worden bepaald, bijvoorbeeld omdat de naam speciale tekens bevat, wordt het bestand niet weergegeven. Wijzig dan de bestandsnaam. We raden u aan de 26 letters van het alfabet (hoofdletters en kleine letters) te gebruiken, de cijfers 0 t/m 9, "-", en "_".
- Als u .pes borduurgegevens groter dan 30 cm (H) × 13 cm (B) selecteert, verschijnt een boodschap met de vraag of u het patroon 90 graden wilt draaien. Borduurgegevens die groter zijn dan 30 cm (H) × 13 cm (B), zelfs nadat u ze 90 graden hebt geroteerd, kunt u niet gebruiken (alle ontwerpen moeten binnen het ontwerpvlak van 30 cm (H) × 13 cm (B) blijven.)
- .pes bestanden die zijn opgeslagen met meer steken of kleuren of gecombineerde patronen dan de aangegeven limiet, kunnen niet worden weergegeven. Bewerk het patroon met een van onze oorspronkelijke gegevensontwerppatronen, zodat het voldoet aan de specificaties.
- Borduurgegevens die zijn opgeslagen in een map die is aangemaakt op een USB-medium kunt u ophalen.
- Maak geen mappen op de "Verwisselbare schijf" op een computer Borduurgegevens die zijn opgeslagen in een "Verwisselbare schijf" kunt u niet ophalen vanaf de borduurmachine.
- Zelfs als de borduurtafel niet is bevestigd, verwerkt de machine borduurgegevens.

■ Tajima (.dst) borduurgegevens

- .dst gegevens worden in het patroonoverzicht weergegeven met de bestandsnaam (de werkelijke afbeelding kan niet worden weergegeven). Slechts de eerste acht tekens van de bestandsnaam worden weergegeven.
- Aangezien Tajima (.dst) gegevens geen specifieke garenkleurinformatie bevatten, worden ze weergegeven in onze standaardgarenkleurvolgorde. Controleer het voorbeeld en wijzig desgewenst de draadkleur.

■ Handelsmerken

- IBM is een gedeponeerd handelsmerk of handelsmerk van International Business Machines Corporation.
- Microsoft en Windows zijn gedeponeerde handelsmerken of handelsmerken van Microsoft Corporation.

Elk bedrijf waarvan de software wordt genoemd in deze gebruiksaanwijzing heeft een softwarelicentieovereenkomst voor zijn speciale programma's.

Alle andere merken en productnamen die in deze gebruiksaanwijzing worden genoemd, zijn gedeponeerde handelsmerken van de betreffende bedrijven. Maar de uitleg van tekens zoals ® en ™ is niet duidelijk beschreven in de tekst.

Patronen opslaan

De borduurpatronen en de letters die u hebt aangepast, kunt u opslaan in het geheugen van de machine.

Aangezien de opgeslagen tekens niet worden gewist wanneer de stroom wordt uitgeschakeld, kunt u ze altijd ophalen om te borduren. Dit is handig als u namen en dergelijke wilt opslaan. U kunt maar liefst 12 patronen of 512 KB gegevens opslaan.

■ Een patroon opslaan

- ① Selecteer het patroon dat u wilt opslaan en druk op  (Geheugentoets).



- ▶ Nadat het patroon is opgeslagen, verschijnt het beginscherm opnieuw.



Opmerking

- Zet de naaimachine niet uit terwijl een patroon wordt opgeslagen. De gegevens kunnen dan verloren gaan.

■ Patroon ophalen

- ① Druk op  (ophalentoets).

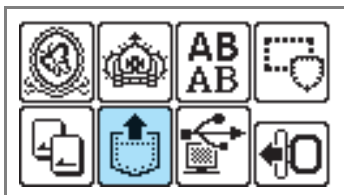

- ▶ De opgeslagen patronen verschijnen.

- ② Selecteer het patroon dat u wilt oproepen.

Wissel van scherm met  (Toets Vorige pagina) en  (Toets Volgende pagina).



- ① Totale hoeveelheid gebruikt geheugen
- ② Totale hoeveelheid geheugen
- ③ Het nummer van de momenteel weergegeven pagina van het totaal aantal pagina's

- ▶ Het geselecteerde patroon wordt gemarkeerd.

- ③ Druk op .

Druk op  om het opgeslagen patroon te wissen.



- ▶ Het opgeslagen patroon wordt opgehaald.
- ▶ Het borduurscherm verschijnt en u kunt het opgeroepen patroon borduren.



Opmerking

- Bij letters die zijn opgeslagen vanaf een borduurkaart moet de borduurkaart in de machine zitten, wilt u het geheugen van de borduurkaart kunnen ophalen.

Borduur patronen ophalen van de computer

- 1 Sluit de USB-kabelaansluitingen aan op de betreffende USB-poorten op de computer en op de machine.

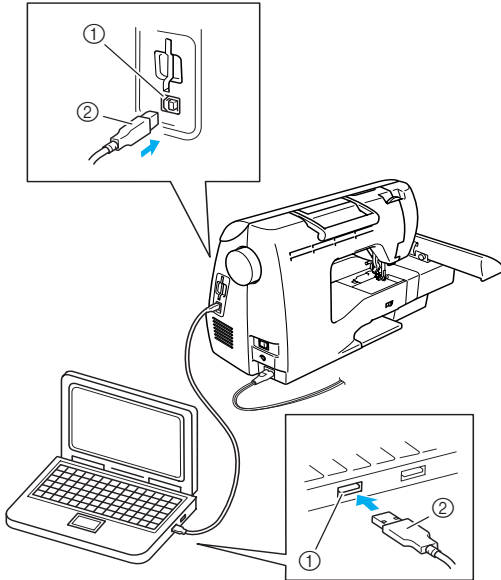

- 1 USB-aansluiting voor de computer
- 2 USB-kabelaansluiting



Memo

- U kunt de USB-kabel aansluiten op de USB-poortaansluitingen van de computer en de machine, of ze nu ingeschakeld zijn of niet.

- 2 Het pictogram “Verwisselbare schijf” verschijnt in “Deze computer” op de computer.

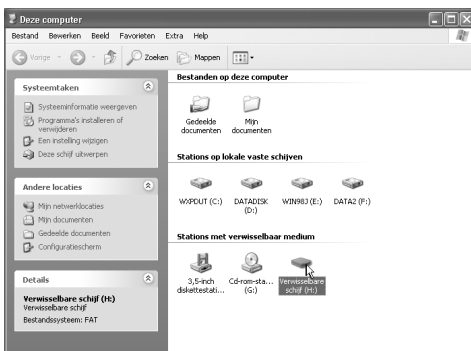

- 3 Kopieer de patroongegevens naar de “Verwisselbare schijf”.

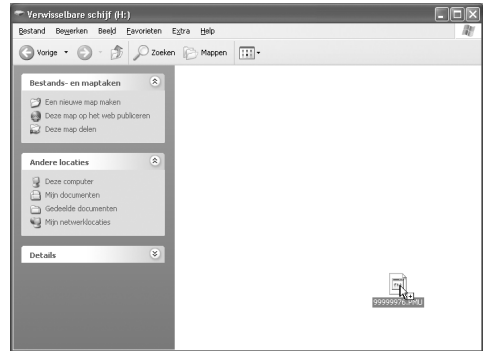

- ▶ De patroongegevens op de “Verwisselbare schijf” worden naar de machine geschreven.

Opmerking

- Maak de USB-kabel niet los terwijl de gegevens worden geschreven.
- Maak geen mappen op de “Verwisselbare schijf”. Mappen worden niet weergegeven en patroongegevens in mappen kunt u dus niet ophalen.
- Terwijl de machine naait, mag u geen gegevens schrijven naar of wissen van de “Verwisselbare schijf”.

- 4 Druk op .



- ▶ De opgeslagen patronen verschijnen.

5 Selecteer het patroon dat u wilt oproepen.

Wissel van scherm met  (Toets Vorige pagina) en  (Toets Volgende pagina).

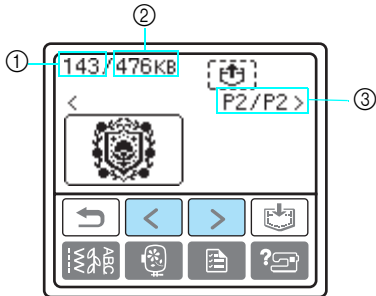

- ① Totale hoeveelheid gebruikt geheugen
- ② Totale hoeveelheid geheugen
- ③ Het nummer van de momenteel weergegeven pagina van het totaal aantal pagina's

▶ Het geselecteerde patroon wordt gemarkeerd.

6 Druk op .

- ▶ Het opgeslagen patroon wordt opgehaald.
- ▶ Het borduurscherm verschijnt en u kunt het opgeroepen patroon borduren.

7 Pas het patroon aan uw wensen aan en begin met borduren.**Opmerking**

- Als er 13 of meer patronen zijn opgeslagen op de "Verwisselbare schijf", kunnen de patronen niet worden weergegeven. Wanneer de boodschap  verschijnt, verwijdert u patronen van de "Verwisselbare schijf" zodat deze niet meer dan twaalf patronen bevat. Sluit vervolgens de foutmelding, herhaal de procedure vanaf stap 4 en druk vervolgens op  om het patroon op te halen.
- Als de patronen die zijn gekopieerd naar "Verwisselbare schijf" niet zijn opgeslagen in het geheugen van de machine, gaan de gegevens verloren wanneer u de machine uitzet. Als u patronen direct wilt oproepen van de machine wanneer u deze weer nodig hebt, slaat u de gegevens op in het geheugen van de machine, alvorens de machine uit te zetten. Meer informatie vindt u in "Patronen opslaan" (pagina 176).

5

BIJLAGE

In dit hoofdstuk worden het onderhoud en het oplossen van problemen beschreven.

Zorg en onderhoud.....	180
De buitenkant van de machine reinigen	180
Loophuis reinigen.....	180
Problemen oplossen	182
Foutmeldingen	187
LCD-scherm aanpassen	191
Piepsignaal bij bediening.....	191
Piepton bij handelingen annuleren.....	192
Software-upgrade van de machine	193
Trefwoordenlijst	194

Zorg en onderhoud

In dit gedeelte wordt ingegaan op het basisonderhoud aan de naaimachine.

De buitenkant van de machine reinigen

Neem als de machine vuil is een vochtige doek met wat neutraal reinigingsmiddel, wring deze goed uit en veeg de buitenkant van de machine schoon. Veeg de machine af met een vochtige doek, en wrijf de machine vervolgens na met een droge doek.

! VOORZICHTIG

- Haal de stekker uit het stopcontact voordat u de machine schoonmaakt, anders kunt u letsel of een elektrische schok oplopen.

Loophuis reinigen

De naaiprestaties worden minder wanneer zich stof ophoopt in het spoelhuis. Maak dit daarom regelmatig schoon.

- 1 Zet de machine uit.

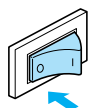

- 2 Haal de stekker uit de voedingsaansluiting aan de rechterkant van de machine.

! VOORZICHTIG

- Haal de stekker uit het stopcontact voordat u de machine schoonmaakt, anders kunt u letsel of een elektrische schok oplopen.

- 3 Verwijder de accessoiretafel of de borduureenheid, als deze zijn bevestigd.

- 4 Grijp beide zijden van het naaldplaatdeksel en schuif deze naar u toe.

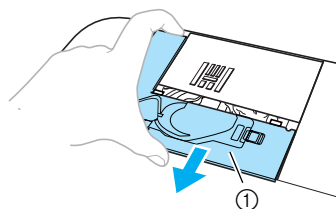

- ① Naaldplaatdeksel
- ▶ Het naaldplaatdeksel is verwijderd.

- 5 Verwijder het spoelhuis. Pak het spoelhuis en trek het uit.

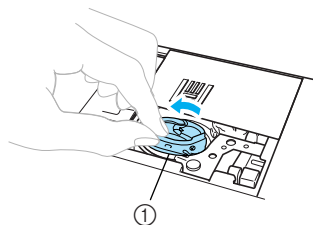

- ① Spoelhuis

- 6 Verwijder met een borstel of stofzuiger alle pluïjes en stof van het loophuis en het gebied eromheen.

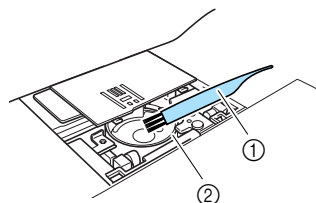

- ① Schoonmaakborsteltje
- ② Loophuis
- Breng geen olie aan op het spoelhuis.

- 7** Plaats het spoelhuis zo dat het uitstekende deel van het spoelhuis op één lijn staat met de veer.

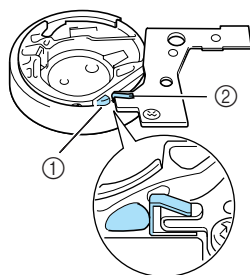
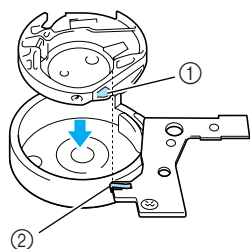

- ① Uitsteeksel
② Veer

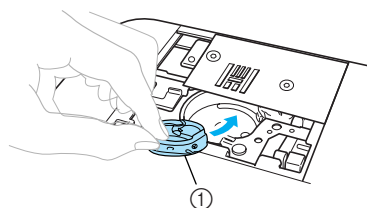

- ① Spoelhuis

- 8** Plaats de lipjes van het naaldplaatdeksel in de naaldplaat en schuif het deksel terug op zijn plaats.

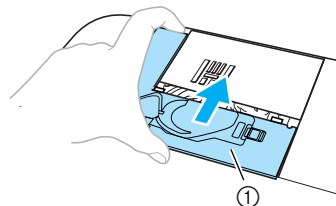

- ① Naaldplaatdeksel

! VOORZICHTIG

- Gebruik nooit een spoelhuis dat gekrast is. Hierdoor kan de bovendraad verward raken, waardoor de naald kan breken of de naairesultaten minder goed worden. Voor een nieuw spoelhuis (onderdeelcode: XC3153-051 (groene markering), XC8167-251 (roze markering)), neemt u contact op met het dichtstbijzijnde officiële servicecentrum.
- Zorg dat het spoelhuis juist de naald wellicht.

Problemen oplossen

Als de machine niet meer goed functioneert, gaat u eerst de volgende lijst met mogelijke problemen na. Als het probleem zich blijft voordoen, neemt u contact op met uw leverancier of met het dichtstbijzijnde erkende servicecentrum.

Symptoom	Mogelijke oorzaak	Remedie	Referentie
De naaimachine werkt niet.	De naaimachine staat niet aan.	Zet de machine aan.	pagina 17
	U hebt niet op de start/stop-knop gedrukt.	Druk op de start/stop-knop.	pagina 51
	De persvoethendel staat omhoog.	Breng de persvoethendel omlaag.	pagina 50
	U hebt op de start/stop-knop gedrukt terwijl het voetpedaal is aangesloten.	Druk niet op de start/stop-knop wanneer het voetpedaal is aangesloten. Als u de start/stop-knop wilt gebruiken, koppelt u het voetpedaal los.	pagina 51
De naald breekt.	De naald is niet goed geplaatst.	Plaats de naald op de juiste manier.	pagina 40
	De naaldklem Schroef zit los.	Draai de schroef stevig aan met de schroevendraaier.	
	De naald is verbogen of stomp.	Vervang de naald.	
	De combinatie van stof, draad en naald is onjuist.	Selecteer een draad en een naald die geschikt zijn voor de soort stof die u naait.	pagina 39
	De persvoet die wordt gebruikt, is niet geschikt voor de soort steek die u wilt naaien.	Bevestig de geschikte persvoet voor de soort steek die u wilt naaien.	pagina 68
	De spanning van de bovendraad is te hoog.	Verlaag de spanning van de bovendraad.	pagina 57
	Er wordt te hard aan de stof getrokken.	Leid de stof losjes.	–
	De klos is niet goed geplaatst.	Plaats de klos op de juiste manier.	pagina 29
	Het vlak rond het gat in de naaldplaat is gekrast of er zit een braam op.	Vervang de naaldplaat. Neem contact op met uw leverancier of het dichtstbijzijnde erkende servicecentrum.	–
	Het vlak rond het gat in de persvoet is gekrast of er zit een braam op.	Vervang de persvoet. Neem contact op met uw leverancier of het dichtstbijzijnde erkende servicecentrum.	–
	Het spoelhuis is gekrast of er zit een braam op.	Verwissel het spoelhuis. Neem contact op met uw leverancier of het dichtstbijzijnde erkende servicecentrum.	–
	Er wordt een spoel gebruikt die niet speciaal voor deze machine is ontworpen.	Een onjuiste spoel functioneert niet goed. Gebruik uitsluitend spoelen die speciaal voor deze machine zijn ontworpen.	pagina 23

Symptoom	Mogelijke oorzaak	Remedie	Referentie
De bovendraad breekt.	De bovendraad is niet goed ingeregen (bijvoorbeeld omdat de klos niet goed is geplaatst, de kloskap te groot is voor de gebruikte klos of de draad is losgeraakt uit de draadhaak op de naaldstang).	Rijg de bovendraad op de juiste manier in.	pagina 29
	De draad zit geknoopt of verward.	Verwijder het geknoopte of verwarde gedeelte.	–
	De geselecteerde naald is niet geschikt voor de gebruikte draad.	Selecteer een naald die geschikt is voor de soort draad die u gebruikt.	pagina 39
	De spanning van de bovendraad is te hoog.	Verlaag de spanning van de bovendraad.	pagina 57
	De draad is verward, bijvoorbeeld in het spoelhuis.	Verwijder de verwarde draad. Als de draad in het spoelhuis verward zat, reinigt u het spoelhuis.	pagina 180
	De naald is verbogen of stomp.	Vervang de naald.	pagina 40
	De naald is niet goed geplaatst.	Plaats de naald op de juiste manier.	
	Het vlak rond het gat in de naaldplaat is gekrast of er zit een braam op.	Vervang de naaldplaat. Neem contact op met uw leverancier of het dichtstbijzijnde erkende servicecentrum.	–
	Het vlak rond het gat in de persvoet is gekrast of er zit een braam op.	Vervang de persvoet. Neem contact op met uw leverancier of het dichtstbijzijnde erkende servicecentrum.	–
	Het spoelhuis is gekrast of er zit een braam op.	Verwissel het spoelhuis. Neem contact op met uw leverancier of het dichtstbijzijnde erkende servicecentrum.	–
Er wordt een spoel gebruikt die niet speciaal voor deze machine is ontworpen.	Een onjuiste spoel functioneert niet goed. Gebruik uitsluitend spoelen die speciaal voor deze machine zijn ontworpen.	pagina 23	
Spoeldraad wordt niet netjes om de spoel gewonden.	De verwijderde draad was niet netjes op de spoel gewonden.	Wind de verwijderde draad vijf of zes keer met de klok mee op de spoel.	pagina 25
	De spoel draait langzaam.	Schuif de schuifknop voor snelheidsregeling naar rechts (hoge naaisnelheid).	pagina 26









Symptoom	Mogelijke oorzaak	Remedie	Referentie
De onderdraad is verward of breekt.	De spoeldraad is niet goed geplaatst.	Plaats de spoeldraad op de juiste manier.	pagina 27
	De spoel is gekrast, draait niet soepel, of er zit een braam op.	Vervang de spoel.	–
	De draad is verward.	Verwijder de verwarde draad en reinig het loophuis.	pagina 180
	Er wordt een spoel gebruikt die niet speciaal voor deze machine is ontworpen.	Een onjuiste spoel functioneert niet goed. Gebruik uitsluitend spoelen die speciaal voor deze machine zijn ontworpen.	pagina 23
De draadspanning is niet goed.	De bovendraad is niet goed ingeregen.	Rijg de bovendraad op de juiste manier in.	pagina 29
	De spoeldraad is niet goed geplaatst.	Plaats de spoeldraad op de juiste manier.	pagina 27
	De combinatie van stof, draad en naald is onjuist.	Selecteer een draad en een naald die geschikt zijn voor de soort stof die u naait.	pagina 39
	De persvoethouder is niet goed geplaatst.	Plaats de persvoethouder op de juiste manier.	pagina 44
	De draadspanning is niet goed.	Pas de spanning van de bovendraad aan.	pagina 57
	Er wordt een spoel gebruikt die niet speciaal voor deze machine is ontworpen.	Een onjuiste spoel functioneert niet goed. Gebruik uitsluitend spoelen die speciaal voor deze machine zijn ontworpen.	pagina 23
De stof is gekreukt.	De bovendraad is niet goed ingeregen of de spoel is niet juist geplaatst.	Rijg de bovendraad goed in en plaats de spoel op de juiste manier.	pagina 27, pagina 29
	De klos is niet goed geplaatst.	Plaats de klos op de juiste manier.	pagina 29
	De combinatie van stof, draad en naald is onjuist.	Selecteer een draad en een naald die geschikt zijn voor de soort stof die u naait.	pagina 39
	De naald is verbogen of stomp.	Vervang de naald.	pagina 40
	Bij het naaien van dunne stoffen is de steek te grof.	Verkort de steeklengte of bevestig steunmateriaal onder de stof.	pagina 57, pagina 64
	De draadspanning is niet goed.	Pas de spanning van de bovendraad aan.	pagina 57

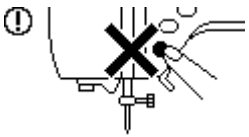

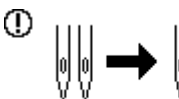

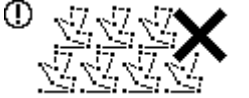
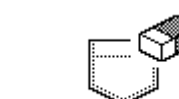
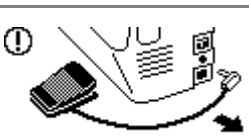

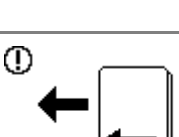
Symptoom	Mogelijke oorzaak	Remedie	Referentie
Er worden steken overgeslagen.	De bovendraad is niet goed ingeregen.	Rijg de bovendraad op de juiste manier in.	pagina 29
	De combinatie van stof, draad en naald is onjuist.	Selecteer een draad en een naald die geschikt zijn voor de soort stof die u naait.	pagina 39
	De naald is verbogen of stomp.	Vervang de naald.	pagina 40
	De naald is niet goed geplaatst.	Plaats de naald op de juiste manier.	pagina 40
	Er heeft zich stof opgehoopt onder de naaldplaat of in het spoelhuis.	Verwijder de naaldplaat en reinig het loophuis.	pagina 180
Er klinkt een hoge toon tijdens het naaien.	Er heeft zich stof opgehoopt in de transporteurs of in het spoelhuis.	Reinig het loophuis.	pagina 180
	De bovendraad is niet goed ingeregen.	Rijg de bovendraad op de juiste manier in.	pagina 29
	Het spoelhuis is gekrast of er zit een braam op.	Verwissel het spoelhuis. Neem contact op met uw leverancier of het dichtstbijzijnde erkende servicecentrum.	–
	Er wordt een spoel gebruikt die niet speciaal voor deze machine is ontworpen.	Een onjuiste spoel functioneert niet goed. Gebruik uitsluitend spoelen die speciaal voor deze machine zijn ontworpen.	pagina 23
De draad gaat niet door het oog van de naald.	De naald is niet in de juiste stand omhoog gezet.	Druk op de naaldstandtoets.	pagina 32
	De naald is niet goed geplaatst.	Plaats de naald op de juiste manier.	pagina 40
De steek wordt niet juist genaaid.	De persvoet die wordt gebruikt, is niet geschikt voor de soort steek die u wilt naaien.	Bevestig de geschikte persvoet voor de soort steek die u wilt naaien.	pagina 68
	De draadspanning is niet goed.	Pas de spanning van de bovendraad aan.	pagina 57
	De draad is verward, bijvoorbeeld in het spoelhuis.	Verwijder de verwarde draad. Als de draad in het spoelhuis verward zat, reinigt u het spoelhuis.	pagina 180
De stof wordt niet doorgevoerd.	De transporteurs staan omlaag.	Schuif de boventransporteurhendel naar rechts.	pagina 108
	De steek is te fijn.	Maak de steeklengte langer.	pagina 57
	De persvoet die wordt gebruikt, is niet geschikt voor de soort steek die u wilt naaien.	Bevestig de geschikte persvoet voor de soort steek die u wilt naaien.	pagina 68
	De draad is verward, bijvoorbeeld in het spoelhuis.	Verwijder de verwarde draad. Als de draad in het spoelhuis verward zat, reinigt u het spoelhuis.	pagina 180
De naailamp gaat niet branden.	De naailamp is beschadigd.	Neem contact op met uw leverancier of het dichtstbijzijnde erkende servicecentrum.	–
	De naaimachine staat niet aan.	Zet de machine aan.	pagina 17



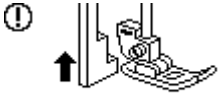
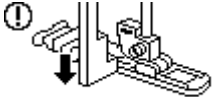
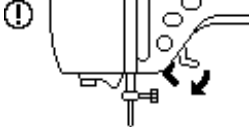

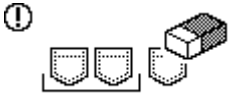

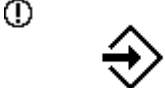
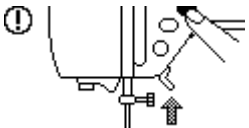
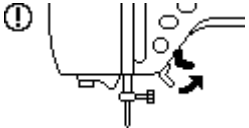

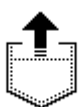
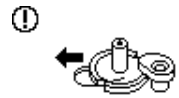





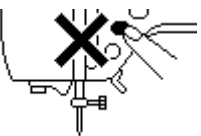

Symptoom	Mogelijke oorzaak	Remedie	Referentie
Er wordt niets weergegeven op het LCD-scherm	Het LCD-scherm staat te helder of te donker.	Pas de helderheid van het LCD-scherm aan.	pagina 191
Machine werkt niet wanneer u op een knop drukt.	Een animatiefilmpje verschijnt op het LCD-scherm.	Druk met uw vinger op het LCD-scherm. Het animatiefilmpje verdwijnt.	pagina 18
Borduureenheid beweegt niet.	Geen patroon geselecteerd.	Selecteer een patroon.	pagina 157
	De borduureenheid is niet op de juiste manier geplaatst.	Plaats de borduureenheid op de juiste manier.	pagina 148
Borduurwerk niet netjes.	De stof is niet volledig gespannen in het borduurraam. De stof lubbert.	Span de stof op de juiste manier in het borduurraam.	pagina 152
	Er is geen steunstof aangebracht.	Gebruik altijd steunstof bij het borduren van stretchstoffen, dunne stoffen, los geweven stoffen en stoffen waar steken gemakkelijk samentrekken.	pagina 151
	De draad is verward en het spoelhuis enzovoort zitten verstopt.	Verwijder de verwarde draad. Wanneer het spoelhuis verstopt zit, reinigt u het loophuis.	pagina 180
	De draadspanning is niet goed.	Pas de spanning van de bovendraad aan.	pagina 171
	Er staan voorwerpen in de buurt van de wagen of van het borduurraam.	Wanneer de wagen van de borduureenheid of het borduurraam ergens tegenaan stoot, vervormt het patroon. Plaats geen voorwerpen binnen het bereik van het borduurraam.	pagina 149
	Materiaal dat uit het borduurraam steekt, veroorzaakt problemen.	Span de stof nogmaals zo in het raam dat het materiaal dat uit het borduurraam steekt geen problemen veroorzaakt. Draai het patroon en ga verder met borduren.	–
	Er wordt zware stof geborduurd die over de tafel hangt.	Wanneer tijdens het borduren de stof over de tafel hangt, wordt de beweging van de borduureenheid gehinderd. Ondersteun de stof tijdens het borduren.	–
	De stof loopt vast. Hij zit klem.	Stop de naaimachine en plaats de stof op de juiste manier.	–
	De wagen is verplaatst terwijl het borduurraam werd verwijderd of bevestigd tijdens het borduren.	Als de wagen tijdens het borduren wordt verplaatst, vervormt het patroon. Ga voorzichtig te werk tijdens het verwijderen of bevestigen van het borduurraam.	–

Foutmeldingen

Als handelingen onjuist worden uitgevoerd, worden er meldingen en adviezen weergegeven op het LCD-scherm. Volg de instructies op het scherm. Als u op **SLUITEN** drukt of de bediening correct uitvoert, terwijl de foutmelding wordt weergegeven, verdwijnt de melding.

Foutmelding	Mogelijke oorzaak
	Het is mogelijk dat de gegevens voor het geselecteerde patroon zijn beschadigd.
	Ofwel de start/stop-knop ofwel de achteruitnaaien/verstevigingssteektoets is ingedrukt in een ander scherm dan het naaischerm.
	Er is op de start/stop-knop gedrukt voordat het bewerken met de functie My Custom Stitch was voltooid.
	Er is op de start/stop-knop gedrukt zonder dat het voetpedaal is aangesloten, terwijl de machine is ingesteld om de steekbreedte af te stellen met de schuifknop voor snelheidsregeling. U hebt een patroon geselecteerd waarbij steekbreedte niet kan worden gebruikt.
	U hebt de tweelingnaald geselecteerd voor een patroon dat niet met de tweelingnaald kan worden genaaid.
	Bovendraad is gebroken. Bovendraad niet juist geïnstalleerd. Bovendraad is op. VOORZICHTIG Rijg de draad opnieuw op de juiste manier in. Als u op start/stop-knop drukt zonder de machine opnieuw in te rijgen, is de draadspanning mogelijk niet juist, of kan de naald breken en letsel veroorzaken.
	U probeerde met de functie My Custom Stitch een ontwerp te maken met te veel punten.
	De machine verwijdert een opgeslagen patroon in de borduurcombinatiefunctie.
	U hebt op de start/stop-knop gedrukt terwijl het voetpedaal was aangesloten. U hebt geprobeerd het voetpedaal voor borduren te gebruiken.
	Tijdens het borduren schrijft u gegevens naar de "Verwisselbare schijf" van de aangesloten computer of wist u gegevens van de "Verwisselbare schijf".
	 op het scherm was ingedrukt, terwijl er geen kaart was geplaatst.

Foutmelding	Mogelijke oorzaak
	<p>U hebt een andere steek dan de knoopsgatsteek, bartacksteek of stopsteek geselecteerd en op de start/stop-knop gedrukt terwijl de knoopsgathendel omlaag stond.</p>
	<p>U hebt de knoopsgatsteek, bartacksteek of stopsteek geselecteerd en op de start/stop-knop gedrukt terwijl de knoopsgathendel omhoog stond.</p>
	<p>U hebt op de start/stop-knop, achteruitnaaien/verstevigingssteektoets of draadkniptoets gedrukt terwijl de persvoet omhoog stond.</p>
<p data-bbox="185 618 404 705">  Er kunnen geen steken meer worden gecombineerd. </p>	<p>U probeerde meer dan 70 decoratieve steken, satijnsteken, kruissteken of gecombineerde naaisteken te combineren.</p>
	<p>Het geheugen is vol en de steek of het patroon kan niet worden opgeslagen.</p>
<p data-bbox="185 859 432 937">  OK om het gekozen patroon te wissen? </p>	<p>U hebt op de achteruittoets of de naaistekentoets of de borduurtoets gedrukt terwijl een patroon was geselecteerd.</p>
	<p>U hebt de steekpatrooninstellingen gewijzigd en probeerde ze op te slaan door op de handmatig-geheugentoets te drukken.</p>
	<p>U probeerde een borduurpatroon te selecteren of het ontwerp te veranderen terwijl de naald omlaag stond. De machine is ingeschakeld terwijl de naald omlaag staat en de borduurtafel is bevestigd.</p>
	<p>Deze boodschap is weergegeven wanneer de borduureenheid probeert te initialiseren, terwijl de borduurvoet omlaag staat.</p>
	<p>U haalde een patroon op, terwijl er 13 of meer patronen op de "Verwisselbare schijf" staan.</p>
	<p>Het patroon ophalen.</p>
	<p>U hebt op de achteruitnaaien/verstevigingssteektoets, de naaldstandtoets of de draadkniptoets gedrukt terwijl de spoelopwinderas naar rechts stond.</p>

Foutmelding	Mogelijke oorzaak
	Er wordt een patroon opgeslagen.
 Selecteer het patroon.	Er is op de start/stop-knop of de achteruitnaaien/verstevigingssteektoets gedrukt terwijl er geen patroon was geselecteerd.
 	Spoeldraad is op. Er is weinig spoeldraad over.
 De wagen van de borduurtafel zal bewegen.	Wanneer de borduureenheid is bevestigd.
 	U probeerde een aantal tekens in te stellen dat niet binnen het raam past.
 De veiligheidsinrichting is geactiveerd.	De bovendraad is verward rond het spoelhuis, de naald is verbogen en raakt de naaldplaat enzovoort, waardoor de machine stopt (zie pagina 182).
 	U probeerde een functie uit te voeren die niet kan worden gebruikt wanneer de borduureenheid is bevestigd.
 	U probeerde een patroon te selecteren van een kaart die is geplaatst maar die niet met deze machine kan worden gebruikt.
 	U hebt een borduurpatroon geselecteerd dat niet compatibel is met deze machine.
 	U hebt gedrukt op de naaistekentoets of lettersteektoets terwijl de borduureenheid is bevestigd.
 	U probeert een gedownload patroon op te halen als een patroon voor een andere machine.

Foutmelding	Mogelijke oorzaak
	<p>De machine is in borduurmodus en het gecombineerde letterpatroon is te groot voor het borduurraam. U kunt het patroon 90 graden draaien en doorgaan met het combineren van tekens.</p>
	<p>Verzenden via USB</p>
	<p>U hebt op de start/stop-knop, de borduurtoets of de geheugentoets gedrukt, maar de borduureenheid is niet bevestigd.</p>
	<p>De spoelopwinder windt de spoel op.</p>

LCD-scherm aanpassen

Als niets wordt weergegeven op het LCD-scherm terwijl de naaimachine is aangezet, is de helderheid van het LCD-scherm te hoog of te laag ingesteld. In zo'n geval doet u het volgende.

- 1 Zet de machine uit.

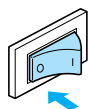

- 2 Zet het apparaat aan terwijl u ergens op het scherm drukt.

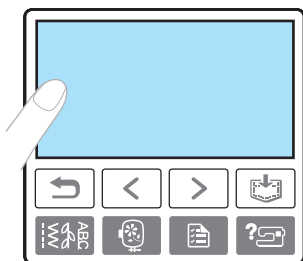

- 3 Druk op **-** of op **+**.

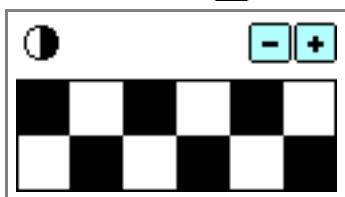

- 4 Zet de machine uit en weer aan.

Piepsignaal bij bediening

Telkens wanneer u op een toets drukt, hoort u een piepsignaal. Als u een onjuiste bewerking uitvoert, hoort u twee of vier piepsignalen.

- **Als u op een toets drukt (juiste bediening)**
Er klinkt één piepton.
- **Bij een onjuiste handeling**
Er klinken twee of vier pieptonen.
- **Als de machine blokkeert, bijvoorbeeld omdat de draad is verward**
De naaimachine piept vier seconden en stopt dan automatisch.
Ga na wat de oorzaak van het probleem is en verhelp het voordat u verder gaat met naaien.

Pieptoon bij handelingen annuleren

Bij aanschaf is de machine zo ingesteld dat er een pieptoon klinkt wanneer u op een toets op het bedieningspaneel drukt. U kunt deze instelling wijzigen zodat de machine geen pieptonen meer laat horen.

1 Zet de machine aan.

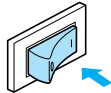

- ▶ Het LCD-scherf gaat aan.

2 Druk op (instellingstoets) op het bedieningspaneel.

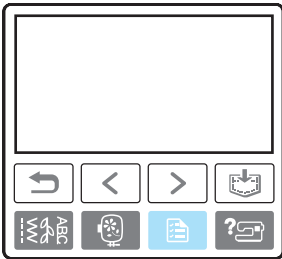

- ▶ Het instellingenscherf verschijnt.

3 Druk driemaal op (Toets Volgende pagina).

4 Druk op UIT voor de zoemer.

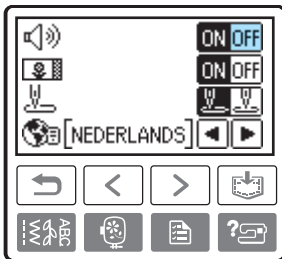

- ▶ Er wordt een scherf weergegeven waarin u de pieptooninstelling kunt wijzigen.

5 Druk op (Achteruittoets).



- ▶ Het begfnscherf verschijnt opnieuw.

Software-upgrade van de machine

Met een computer kunt u software-upgrades voor uw naaimachine downloaden.



Memo

- Terwijl de software-upgrade aan de gang is, klinkt de zoemer niet wanneer u op een toets drukt.

- 1** Houd  (instellingstoets) ingedrukt, terwijl u de naaimachine aanzet.

- ▶ Het volgende scherm verschijnt.

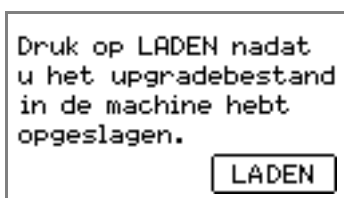

- 2** Sluit de USB-kabelaansluitingen aan op de betreffende USB-poorten op de computer en op de machine.

- ▶ Het pictogram “Verwisselbare schijf” verschijnt in “Deze computer” op de computer.

- 3** Kopieer het upgradebestand naar de “Verwisselbare schijf”.

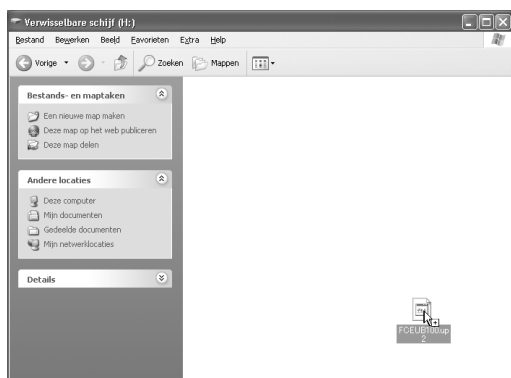

- ▶ De boodschap “Aangesloten op pc. Maak de USB-kabel niet los.” verschijnt.

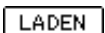
- 4** Wanneer het scherm uit stap **1** opnieuw verschijnt, drukt u op .

- ▶ De boodschap “Upgradebestand wordt opgeslagen. Zet de naaimachine niet uit.” verschijnt.

- 5** Wanneer het volgende scherm verschijnt, is de upgrade voltooid.

- Als er twee upgradebestanden zijn, downloadt u het tweede bestand. Herhaal stap **3** t/m **5**.

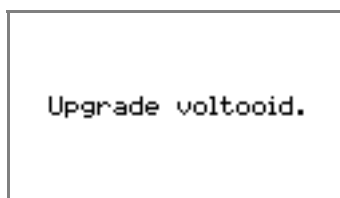

Opmerking

- Als zich een fout voordoet, verschijnt een foutmelding. Zet dan de machine uit en begin opnieuw vanaf stap **1**.

- 6** Verwijder de USB-kabel en zet de machine uit en weer aan.

Trefwoordenlijst

Numerics

1/4 inch quiltvoet 9, 106

A

aan elkaar zetten 105
 aan/uitschakelaar 11
 aanpassen draadspanning 57
 aanpassen indeling 169
 aanpassen steekbreedte 56
 aanpassen steeklengte 57
 aanraakscherm 13
 aansluitpunt van de borduureenheid 10
 accessoires 8, 9
 accessoiretafel 10
 achteruitnaaien 53
 achteruitnaaien/verstevigingssteektoets 12, 53
 achteruitnaaien/verstevigingssteken naaien, automatisch 59
 achteruitoets 13
 afknippen draad 54
 algemene procedure voor het naaien 48
 applicatie 103
 applicatiepatroon selecteren 167
 applicatiesteek 103
 automatisch achteruitnaaien/verstevigingssteken naaien 59
 automatisch draadknippen 60

B

bartacksteek 111
 basissteken 83
 bediening 21
 bedieningspaneel 10, 13
 bedieningsproblemen 182
 bedieningstoetsen 10, 12, 13, 51, 158
 Beknopte bedieningsgids 9
 blindzoomsteek 85
 bochten naaien 62
 borduren 142, 165
 borduren patroon 165
 borduurdraad 142
 borduureenheid bevestigen 148
 borduureenheid verwijderen 150
 borduurgegevens 175
 borduurkaartopening 11
 borduurletters selecteren 160
 borduurpatronen selecteren 157
 borduurpatroontypen 157
 borduurraam 152
 borduurraam installeren 155
 borduurraam verwijderen 156
 borduursets 9
 borduurstappen 144
 borduurstof voorbereiden 151
 borduurtoets 13
 borduurvellen 153
 borduurvoet installeren 145

borduurvoet verwijderen 147
 bovendeksel 10
 Bovendraad 29
 bovendraad 29
 bovendraadspanning 57
 boventransportvoet 9
 broekspijpen 45
 buitenkant machine reinigen 180

C

cilindrische stukken 45
 combineren van patronen 130
 contactpunt van het voetpedaal 11
 Country-draad 19

D

decoratieve satijnsteken 75, 126
 decoratieve steken en patronen 75, 126
 dikke stoffen 63
 doos 9
 draad afknippen 54
 draad automatisch afsnijden 60
 draadafsnijder 10, 55
 draadgeleider aan naaldstang 11
 draadgeleider voor het opwinden van de spoel 10, 23
 draadgeleiderdekseel 10
 draadgeleiderplaat 10
 draadgeleiderschijf 11
 draadklos 29
 draadknippen, automatisch 60
 draadkniptoets 12, 54
 draadspanning aanpassen 57, 171
 drievoudige stretchsteek 83, 111
 dunne stoffen 64

E

eigen steken 137
 elastiek 101
 erfstuksteken naaien 123
 evenwijdige marge 64
 extra klospin 9, 34

F

fagotsteek 118
 fagotsteken 119
 fantasiequiltsteek 105
 fogli millimetrati 9
 foutmeldingen 187

G

gaatje stikken	115
gaatjesponser	9
galon plaatsen	100
geheugentoets	13
grootte	127

H

handmatig naald inrijgen	33
handvat	11
handwiel	11
Helptoets	21
helptoets	13
helptoets naaimachine	13
hoofdschakelaar	11, 17
horizontaal stikken	116

I

indeling aanpassen	169
inrijgen naald	32
inrijgen spoel	27
installatie persvoethouder	44
instelbare rits/galonvoet	9, 99
instellingstoets	13

K

kaderpatroon selecteren	162
kenmerken	19
klos draad	29
klos voor bovendraad	29
kloskap	9
klosnetje	9, 25
klospin	9
kniehevel	9, 65
knoop aannaaien	92
knoopgeleiderplaat	89
knoopsgaten naaien	88
knoopsgathendel	11
knoopsgatsteek	87
kruissteken	75, 126

L

LCD	13, 158
LCD bedienen	18, 158
LCD-boodschappen	187
LCD-schermttoets	159
leer/vinyl naaien	64
letters ophalen	176
letters opslaan	176
lettersteken	75, 126
loophuis	180
luchtgat	11

M

machine aan- en uitzetten	17
manchetten	45
marge, evenwijdig	64
markering op de naaldplaat	65

My Custom Stitch	137
------------------------	-----

N

naaien met de tweelingnaald	34
naaien met de vrije arm	45
naaien standaardwerkzaamheden	48
naairichting wijzigen	62
naaistekkeuzeschermb	18
naaisteken	68, 75
naaistekentoets	13
naald controleren	40
naald handmatig inrijgen	33
naald inrijgen	32
naald verwisselen	40
naalden	38
naaldinrijger	32
naaldinrijghendel	10
naaldplaat	11
naaldplaatdeksel	11
naaldsetje	9
naaldstand wijzigen	84
naaldstandtoets	12
netsnoer, netschakelaar en stroomvoorziening	17
non-stickvoet	9, 64

O

omhoogtrekken spoeldraad	36
onderdelen en hun functie	10
onderhoud	180
ontgrendelknop	150
ontwerpvoorbeelden	140
open voet	9
opening voor bevestigen van de kniehevel	10, 65
opgeslagen patroon wissen	134
ophalen patroon	133
oplossen bedieningsproblemen	182
opnieuw borduren	172
opnieuw uitlijnen patroon	134
opslaan van patronen	133
optionele accessoires	9
overhandse steken	79, 80

P

parallele steken	34
patchwork	103, 105
patchwork rechte steek	103
patronen combineren	130
patronen herhalen	131
patronen naaien	126
patronen opslaan	133, 176
patroon borduren	165
patroon ophalen	133
patroon opnieuw uitlijnen	134
patroon wissen	134
patroongrootte	127
persvoet	11
persvoet verwisselen	42
persvoetdrukknop	11
persvoethendel	10
persvoethouder	11

persvoethouder bevestigen	44
persvoethouder verwijderen	44
piepsignaal	191
piepsignaal bij bediening	191
plaatsen galon	100
plaatsen spoel	27
plaatsen stof	50
platte naald	123
problemen oplossen	182
proeflap naaien	62

Q

quiltten	107
quiltten, stippelsteek	103
quiltgeleider	9, 108
quiltsteek	103
quiltsteken	103
quiltvoet	9

R

rafelen voorkomen	79
rasterset	9
rechte steek	68, 83, 94, 105
reinigen buitenkant machine	180
reinigen spoelhuis	180
rijgsteek	83
rits inzetten	94, 99

S

satijnsteeklengte, wijzigen	128
satijnsteken	75, 126
satijnsteken naaien	109
schaar	9
schelprijgsteek	118, 121
schelpsteek	118, 120
schoonmaakborsteltje	9
schroevendraaier	9
schuifknop voor snelheidsregeling	12, 51, 110
selecteren borduurpatronen	157
selecteren steken	68, 75
selectie steken	49
smocksteek	118
smocksteken naaien	120
soorten naalden, formaten en toepassingen	39
soorten steken	75
spoel	9
spoel inrijgen	27
spoel opwinden	23
spoel plaatsen	27
spoeldraad omhoogtrekken	36
spoeldraad voor borduren	9
spoelhuis	9, 11, 164
spoelhuis verwijderen	180
spoelhuisdeksel	11
spoelopwinder	10
staat van de naald	40
standaard naaiwerkzaamheden	48
stappatroon	129
start/stop-knop	12, 51
steekbreedte aanpassen	56

steekdichtheid	127
steekgeleidervoet	9, 64
steekinstellingen	68
steeklengte aanpassen	57
steekpatronen ontwerpen	137
steektypekeuzescherm	18
steken selecteren	49, 68, 75
steken spiegelen	61
steken vastzetten	53
stekker	17
steunstof	151
steunstof bevestigen	151
stippelsteek	103
stof plaatsen	50
stoppen	113
stoppen tijdens het borduren	173
stopsteek	111
stretchsteek	101
stretchstof	64, 101

T

tips	62
toets Volgende pagina	13
toets Vorige pagina	13
tommesje	9, 90
transporteurs	11
transporteurstandschakelaar	11
tweelingnaald	9, 34

U

upgrade	193
USB-kabel	9, 177
USB-poort aansluiting	11, 177

V

veiligheidsinstructies	1
verbindingssteek	103, 118
verbindingssteken naaien	122
verborgen naden	94
verstevigingssteken	53, 111
verwijderen persvoethouder	44
verwisselen naald	40
voedingsaansluiting naaimachine	11
voetpedaal	9, 51
vooraanzicht	10
voorbeelden van ontwerpen	140
voorbereidingen voor borduren	142
vrij quiltten	108

W

wijzigen van naairichting	62
---------------------------------	----

Z

zigzagbreedte aanpassen	56
zigzagsteken	80, 101, 103
zijsnijder	81
zoemer	191
zorg	180

