

brother®

Lees dit voor gebruik.

1 VOORBEREIDINGEN

2 DE BASISPRINCIPES
VAN HET NAAIEN

Lees dit wanneer u extra
informatie nodig hebt.

3 NAAISTEKEN

4 BIJLAGE

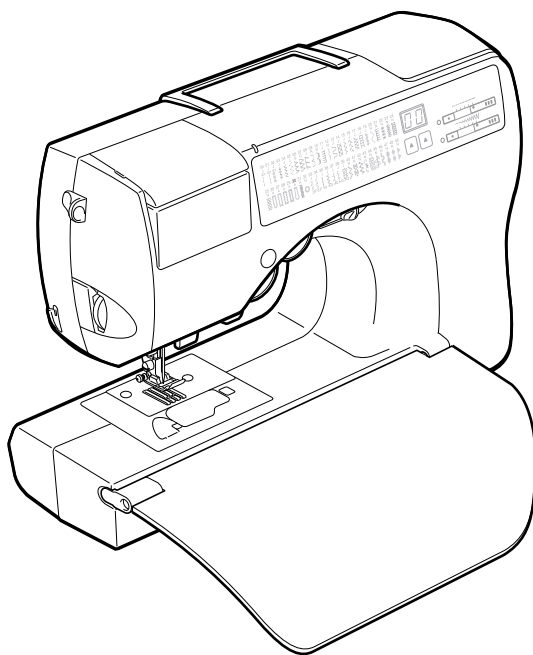

Gecomputeriseerde naaimachine
Bedieningshandleiding

Bijgesloten accessoires

Open de doos en controleer of de volgende accessoires zijn bijgesloten. Wanneer een artikel ontbreekt of beschadigd is, neemt u contact op met uw leverancier.

Accessoires

Opmerking

- De schroef van de persvoethouder is verkrijgbaar bij uw erkende dealer.
(Onderdeelcode: XA4813-051).

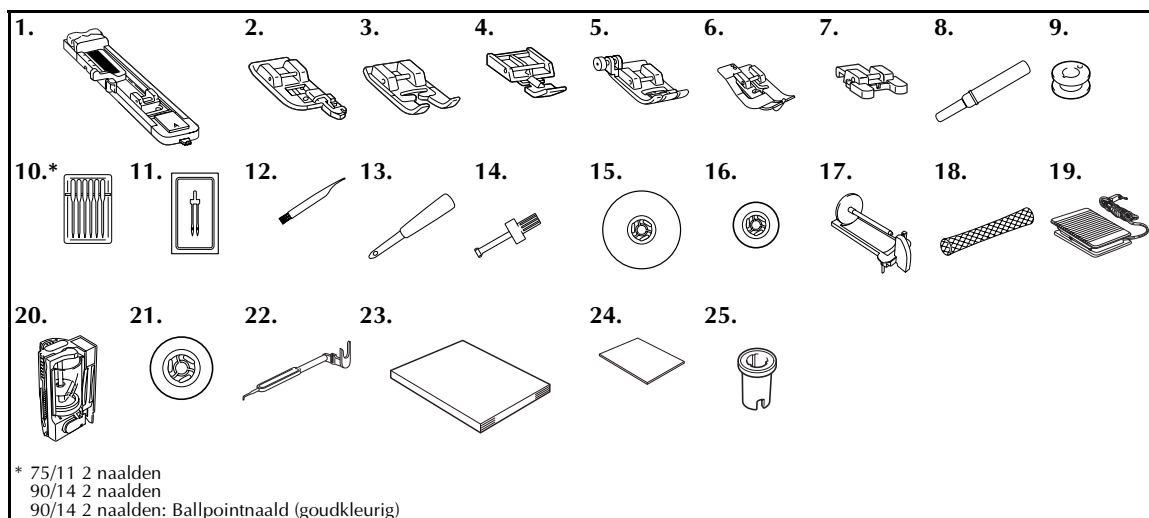

Nr.	Onderdeel	Onderdeelcode	Nr.	Onderdeel	Onderdeelcode
1	Knoopgatvoet "A"	XC2691-051	14	Schroevendraaier	XC4237-021
2	Overhandse steekvoet "G"	XC3098-051	15	Kloskap (groot)	130012-054
3	Monogramvoet "N"	X53840-351	16	Kloskap (klein)	130013-154
4	Ritsvoet "I"	X59370-051	17	Extra klospin	XC3834-021
5	Zigzagvoet "J" (op machine)	XC3021-051	18	Klosnetje	XA5523-050
6	Blindsteekvoet "R"	XC4051-051	19	Voetpedaal	XC1154-021
7	Knoopbevestigingsvoet "M"	X59375-151	20	Draadcassette (op machine)	XC3664-021
8	Tornmesje	X54243-001	21	Kloskap (oranje) (op machine)	XC3673-021
9	Spoel (4)	XA5539-151	22	Naaldwisselhulp	XC4551-021
10	Naaldsetje	X58358-051	23	Bedieningshandleiding	XC5248-021
11	Tweelingnaald	X59296-051	24	Beknopte bedieningsgids	XC5256-021
12	Schoonmaakborsteltje	X59476-051	25	Kloskap (speciaal)	XA5752-021
13	Gaatjesponser	135793-051			

Machineonderdelen en hun functie

Hieronder worden de diverse onderdelen van de naaimachine en hun functie beschreven. Lees de beschrijvingen zorgvuldig door, zodat u de namen van de onderdelen kent, voordat u de naaimachine gaat gebruiken.

Vooraanzicht

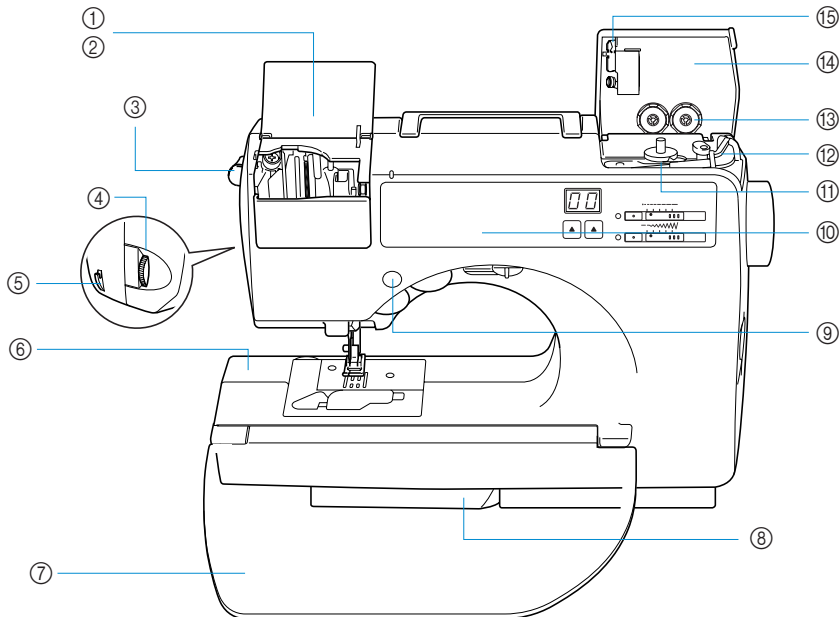

① **Deksel draadcassettevak**

② **Draadcassettevak**

Plaats de draadcassette in het daartoe bestemde vak.

③ **Draadcassette-uitwerphendel**

Druk op deze hendel om de draadcassette uit te werpen.

④ **Draadspanningsknop**

Met de draadspanningsknop kunt u de spanning van de bovendraad aanpassen.

⑤ **Draadafsnijder**

Leid de draden door de draadafsnijder om deze af te snijden.

⑥ **Arm**

⑦ **Klep**

Met de klep maakt u een tafel. Wanneer u de naaimachine niet gebruikt, zet u de machine weg met de klep omhooggevouwen. Verwijder de klep wanneer u cilindrische stukken wilt naaien zoals manchetten.

⑧ **Schuifpoot**

Trek de schuifpoot uit wanneer u wilt naaien met de vrije arm.

⑨ **Bedieningstoetsen**

Met de bedieningstoetsen start u de naaimachine en zet u de naald omhoog en omlaag. (pagina Omslag D)

⑩ **Bedieningspaneel**

Selecteer een steek uit de steken die op het bedieningspaneel verschijnen. (pagina Omslag E)

⑪ **Spoelopwinder**

Gebruik de spoelopwinder voor het opwinden van de spoel.

⑫ **Pin voor onderdraadklos**

Plaats de klos draad voor de spoel op deze klospin om de spoel op te winden.

⑬ **Opbergvak voor spoel**

Bewaar de spoelen die specifiek voor deze naaimachine bedoeld zijn in dit vak.

⑭ **Deksel spoelopwinder**

Open dit deksel wanneer u de spoel opwindt.

⑮ **Draadgeleider voor het opwinden van de spoel**

Bij het opwinden van de onderdraad leidt u de draad rond deze draadgeleider.

Naald- en persvoet-gedeelte

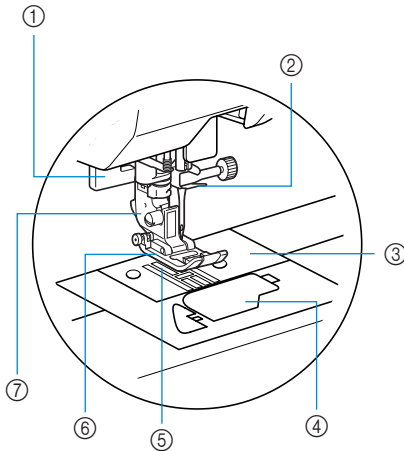

- ① **Knoopgathendel**
Zet de knoopgathendel omlaag, wanneer u knoopsgaten en bartacks naait.
- ② **Draadhaak aan naaldstang**
Leid de bovendraad door de draadhaak aan de naaldstang.
- ③ **Naaldplaat**
De naaldplaat is gemarkeerd om rechte naden te kunnen naaien.
- ④ **Spoelhuisdeksel/spoelhuis**
Verwijder het spoelhuisdeksel en plaats de spoel in het spoelhuis.
- ⑤ **Transporteurs**
De transporteurs voeren de stof in de naairichting.
- ⑥ **Persvoet**
De persvoet drukt gelijkmatig op de stof tijdens het naaien. Bevestig de persvoet die het geschiktst is voor de geselecteerde steek.
- ⑦ **Persvoethouder**
De persvoet wordt geïnstalleerd op de persvoethouder.

Rechterkant/achteraanzicht

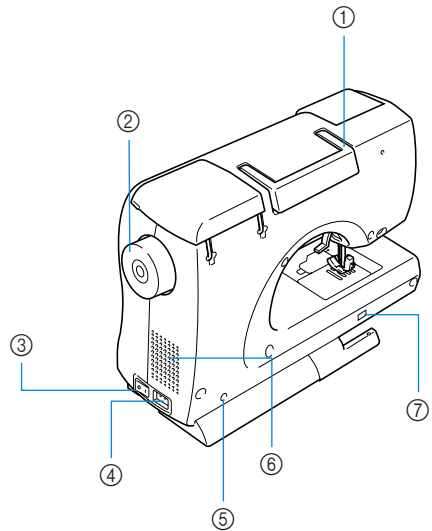

- ① **Handvat**
Draag de naaimachine aan het handvat, wanneer u deze vervoert.
- ② **Handwiel**
Door het handwiel naar u toe te draaien kunt u de naald omlaag halen om één steek te naaien.
- ③ **Hoofdschakelaar**
Met de hoofdschakelaar zet u de naaimachine aan uit.
- ④ **Voedingsaansluiting naaimachine**
Steek de stekker van het netsnoer in de voedingsaansluiting.
- ⑤ **Contactpunt van het voetpedaal**
Steek de stekker aan het eind van de voetpedaalkabel in het betreffende contactpunt op de machine.
- ⑥ **Luchtgat**
Het luchtgat zorgt voor luchtverversing rond de motor. Houd het luchtgat vrij, wanneer u de naaimachine gebruikt.
- ⑦ **Schakelaar voor transporteurstand**
Met de transporteurstandschakelaar kunt u de transporteurs omlaag zetten.



Memo

- Zie Omslagpagina's B, D of E, wanneer u leert hoe u de machine moet gebruiken.

Bedieningstoetsen

Met de bedieningstoetsen kunt u allerlei elementaire naaimachinehandelingen gemakkelijk uitvoeren.

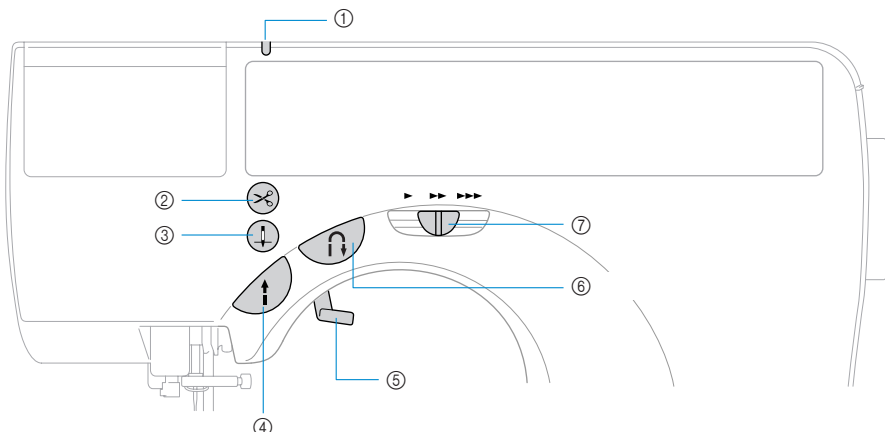

① Draadcassette-indicator

De indicator licht op of gaat uit, afhankelijk van de situatie.

- Groen: U kunt een draadcassette plaatsen.
- Rood: U kunt geen draadcassette plaatsen.
- Uit: De naaimachine is uitgeschakeld, of er is reeds een draadcassette geïnstalleerd.

② Draadknippentoets (alleen voor modellen die zijn uitgerust met een draadknippentoets)

Nadat u bent gestopt met naaien, drukt u de draadknippentoets in om de boven- en onderdraad af te knippen. Meer bijzonderheden vindt u in “De draad afknippen” (pagina 47).

③ Naaldstandtoets

U kunt de naald omhoog of omlaag zetten door op de naaldstandtoets te drukken. Wanneer u tweemaal op de toets drukt, naait u één steek.

④ Start/stoptoets

Door op de start/stoptoets te drukken kunt u beginnen of stoppen met naaien. Zolang u de knop ingedrukt houdt, gaat de machine op lage snelheid naaien. Wanneer u stopt met naaien, staat de naald omlaag in de stof. Meer bijzonderheden vindt u in “Beginnen met naaien” (pagina 43).

⑤ Persvoethendel

Met de persvoethendel zet u de persvoet omhoog of omlaag.

⑥ Achteruitnaaien/verstevigingssteektoets

Door op de achteruitnaaien/verstevigingssteektoets te drukken naait u achteruit of maakt u verstevigingssteken. U kunt achteruitnaaien door de toets ingedrukt te houden. U kunt verstevigingssteken naaien door 3 tot 5 steken over elkaar te naaien. Meer bijzonderheden vindt u in “Het naaiwerk verstevigen” (pagina 45).

⑦ Schuifknop voor snelheidsregeling

Met de schuifknop voor snelheidsregeling past u de naaisnelheid aan.

VOORZICHTIG

- Druk de draadknippentoets niet meer in, nadat de draden zijn afgeknipt; anders kan de naald breken, kunnen de draden in de war raken, of raakt de machine mogelijk beschadigd.

Opmerking

- Druk niet op de draadknippentoets, als zich geen stof onder de persvoet bevindt, of wanneer de machine naait; anders kan de machine beschadigd raken.
- Wanneer u naait met een draad dikker dan nr. 30, nylon draad of andere speciale draden, snijdt u de draden af met de draadafsnijder aan de zijkant van de machine. Meer bijzonderheden vindt u in “De draad afknippen” (pagina 47).

Bedieningspaneel

Het bedieningspaneel, op het voorpaneel van de naaimachine, bestaat uit diverse toetsen en schuiven waarmee u bepaalt hoe de steek wordt genaaid.

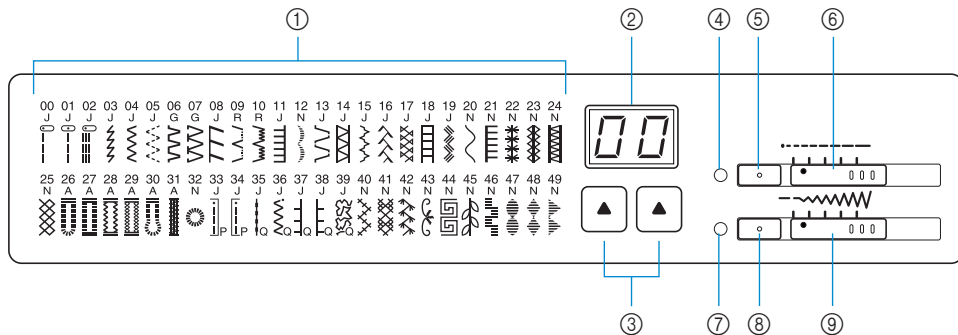

① Steken

Er zijn 50 steken. Selecteer steek 00-49.

Onder het steeknummer verschijnt een letter (A, G, J, N of R) die aangeeft welke persvoet u moet gebruiken.

② Steekindicator / ③ Steekselectietoets

Druk op de steekselectietoets en selecteer het nummer van de steek die u wilt gebruiken. Er zijn 50 steken beschikbaar. Meer bijzonderheden vindt u in "Steken selecteren" (pagina 56).

④ Steeklengte-indicator / ⑤ Steeklengtetoets / ⑥ Steeklengteschuif

Hiermee past u de lengte van de steek aan. U drukt eerst op de steekbreedtetetoets, zodat de indicator oplicht, en vervolgens past u met de steekbreedteschuif de steekbreedte aan.

⑦ Steekbreedte-indicator / ⑧ Steekbreedtetetoets / ⑨ Steekbreedteschuif

Hiermee past u de steekbreedte of de naaldstand aan. U drukt eerst op de steeklengtetoets, zodat de indicator oplicht, en vervolgens past u met de steeklengteschuif de steeklengte aan.

Optionele accessoires

De volgende accessoires zijn optioneel verkrijgbaar.

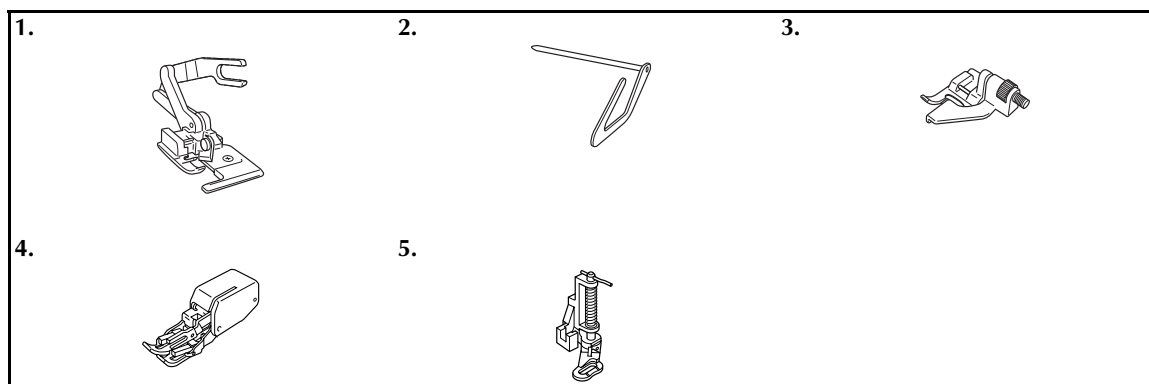

1. Zijsnijder

Onderdeelcode: XC3879-002

2. Quiltgeleider

Onderdeelcode: XC2215-002

3. Geleidervoet

Onderdeelcode: XC1957-002

4. Boventransportvoet

Onderdeelcode: XC2214-002

5. Quiltvoet

Onderdeelcode: XC1948-002



Memo

- Wilt u optionele accessoires of onderdelen aanschaffen, neem dan contact op met uw leverancier of het dichtstbijzijnde erkende servicecentrum.

Inleiding

Gefeliciteerd met de aanschaf van uw nieuwe naaimachine.
Lees deze handleiding vóór gebruik goed door, zodat u de diverse functies goed uitvoert.
Houd deze handleiding altijd bij de hand, zodat u snel iets kunt nazoeken.

Functies van de naaimachine

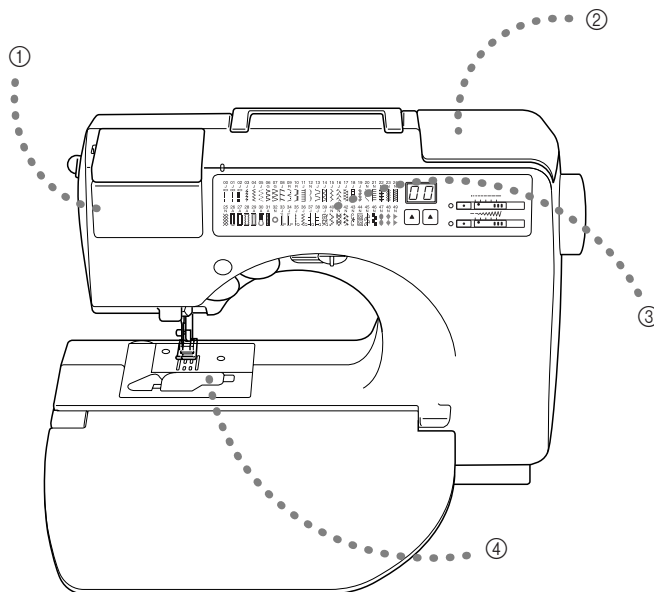

① Draadcassette

U rijgt gemakkelijk de bovendraad in door gewoon een klos draad in de draadcassette te plaatsen. Vervolgens plaatst u de draadcassette in het vak om de naald in te rijgen.

② Spoel eenvoudig opwinden

U kunt de spoel snel en gemakkelijk opwinden met draad. (pagina 10)

③ Ingebouwde steken

U kunt kiezen uit de ingebouwde steken, waaronder naaisteken, lettersteken en decoratieve steken. (pagina 56)

④ De onderdraad in één handeling inrijgen

U kunt beginnen met naaien zonder de onderdraad omhoog te trekken. (pagina 14)

Inhoudsopgave

Bijgesloten accessoires	Omslag A
Accessoires	Omslag A
Machineonderdelen en hun functie	Omslag B
Vooraanzicht	Omslag B
Naald- en persvoet-gedeelte	Omslag C
Rechterkant/achteraanzicht	Omslag C
Bedieningstoetsen	Omslag D
Bedieningspaneel	Omslag E
Optionele accessoires	1
Inleiding	2
Functies van de naaimachine	2
Inhoudsopgave	3

VOORBEREIDINGEN7

De machine aan- en uitzetten	8
Voorzorgsmaatregelen voor de stroom	8
De machine aanzetten	9
De machine uitzetten	9
De spoel opwinden/installeren	10
Voorzorgsmaatregelen voor de spoel	10
De spoel opwinden	10
De spoel installeren	14
De bovendraad inrijgen	16
Over de draadklos	16
De klos in de draadcassette plaatsen	17
De naald inrijgen	20
Werken met de extra klospin	22
De draad handmatig inrijgen (zonder naaldinrijger)	23
Werken met de tweelingnaald	24
De onderdraad omhoogtrekken	27
De naald vervangen	28
Voorzorgsmaatregelen met naalden	28
Soorten naalden en toepassingen	28
De naald controleren	29
De naald vervangen	30
De persvoet verwisselen	33
Voorzorgsmaatregelen voor de persvoet	33
De persvoet vervangen	33
De persvoethouder verwijderen	35
Werken met de optionele boventransportvoet	36
Cilindrische stukken naaien	38
Naaien met de vrije arm	38

DE BASISPRINCIPES VAN HET NAAIEN39

Naaien	40
Algemene procedure voor het naaien	41
De stof plaatsen	42
Beginnen met naaien	43
Het naaiwerk verstevigen	45
De draad afknippen	47
De draadspanning aanpassen	48
De spanning van de bovendraad wijzigen	48
De steeklengte en steekbreedte aanpassen	49
De steekbreedte aanpassen	49
De steeklengte aanpassen	50
Nuttige naaitips	51
Proeflap naaien	51
De naairichting wijzigen	51
Bochten naaien	51
Dikke stoffen naaien	52
Dunne stoffen naaien	53
Stretchstoffen naaien	53
Een evenwijdige naad naaien	53

NAAISTEKEN55

Steken selecteren	56
Steken selecteren	56
Overhandse steken	58
Overhandse steken naaien met persvoet "G"	58
Overhandse steken naaien met zigzagvoet "J"	59
Overhandse steken naaien met de optionele zijsnijder	60
Elementaire steken	62
Elementaire steken	62
Blindzoomstikken	63
Knoopsgatsteken	65
Knoopsgaten naaien	66
Knopen aannaaien	69
Ritsen inzetten	71
Een rits inzetten in het midden	71
Een rits inzetten aan de zijkant	72
Stretchstoffen naaien en elastiek inzetten	75
Stretchstof naaien	75
Elastiek bevestigen	75
Appliqué-, patchwork- en quiltsteken	77
Applicaties aanbrengen	78
Patchwork (fantasiequilt) steek	79
Patchwork	79
Quilts maken	80
Fantasiequilts naaien	81
Verstevigingssteken	83
Drievoudige stretchsteek	83
Bartacksteek	83
Gaatjes stikken	85
Decoratieve steken	86
Fagotwerk	87
Schelpsteken	88
Smokwerk	88
Verbindingssteken	89
Erfstuksteken	90

BIJLAGE	93
Steekinstellingen	94
Naaisteken	94
Onderhoud	98
De buitenkant van de machine schoonmaken	98
Het spoelhuis schoonmaken	98
Problemen oplossen	100
Foutmeldingen	104
Piepsignaal bij handelingen	104
De naaldstopstand wijzigen	105
Trefwoordenlijst	106

GEFELICITEERD MET DE AANSCHAF VAN DEZE MACHINE

Dit is een van de meest geavanceerde gecomputeriseerde huishoudnaaimachines. Wilt u volledig profiteren van alle functies, dan raden wij u aan de handleiding zorgvuldig te lezen alvorens u de machine in gebruik neemt.

LEES DIT, VOORDAT U DE MACHINE GEBRUIKT

Voor veilig gebruik

1. Houd uw oog op de naald tijdens het naaien. Raak het handwiel, de draadophaalhendel, de naald of andere bewegende delen niet aan.
2. Zet altijd de hoofdschakelaar uit en neem de stekker uit het stopcontact als:
 - U klaar bent met naaien
 - U de naald of andere onderdelen verwisselt of verwijdert
 - Tijdens het gebruik een stroomstoring optreedt
 - U onderhoud pleegt aan de machine
 - De machine onbeheerd laat
3. Plaats geen voorwerpen op het voetpedaal.
4. Steek de netstekker direct in een wandstopcontact. Gebruik geen verlengsnoeren.

Voor een langere levensduur

1. Zet de machine niet weg op een plaats met direct zonlicht of in een vochtige omgeving. Gebruik of plaats het apparaat niet in de buurt van een verwarming, strijkbout, halogeenlamp of andere warme voorwerpen.
2. Gebruik voor het schoonmaken van de behuizing alleen neutrale zeep of reinigingsmiddelen. Benzene, thinner en schuurmiddelen kunnen de behuizing en de machine beschadigen; gebruik deze middelen dus nooit.
3. Laat de machine niet vallen, sla niet op de machine.
4. Raadpleeg de bedieningshandleiding altijd, wanneer u onderdelen, de persvoet, de naald of andere delen verwisselt of installeert.

Voor reparatie of bijstellingen

Indien de machine een defect vertoont of moet worden bijgesteld, kijk dan eerst in de probleemoplossing achter in deze gebruiksaanwijzing of u de reparatie of bijstelling zelf kunt uitvoeren. Kunt u het probleem niet verhelpen, raadpleeg dan uw plaatselijke erkende Brother-dealer.

Meer productinformatie en updates vindt u op onze website www.brother.com

**1****VOORBEREIDINGEN**

In dit hoofdstuk leest u hoe u zich moet voorbereiden, voordat u gaat naaien.

De machine aan- en uitzetten	8
De spoel opwinden/installeren	10
De bovendraad inrijgen	16
De naald vervangen	28
De persvoet verwisselen	33
Cilindrische stukken naaien	38

De machine aan- en uitzetten

In dit gedeelte wordt uitgelegd hoe u de machine aan- en uitzet.

Voorzorgsmaatregelen voor de stroom

Neem de volgende voorzorgsmaatregelen in acht voor de stroomvoorziening.

WAARSCHUWING

- Gebruik uitsluitend normale huishoudstroom voor deze machine. Door een andere stroomvoorziening te gebruiken kunt u brand, een elektrische schok of schade aan de machine veroorzaken.
- Zet in de volgende gevallen de hoofdschakelaar uit en haal de stekker uit het stopcontact:
 - Wanneer u de machine onbeheerd achterlaat
 - Wanneer u klaar bent met werken
 - Wanneer de stroom uitvalt tijdens het gebruik
 - Wanneer het apparaat niet goed functioneert vanwege een slechte aansluiting of loskoppeling
 - Tijdens onweer

VOORZICHTIG

- Gebruik geen verlengsnoeren of meerwegadapters waarop een groot aantal andere apparaten is aangesloten. Dit kan leiden tot brand of elektrische schok.
- Raak de stekker niet met natte handen aan. U kunt dan een elektrische schok krijgen.
- Zet altijd eerst de hoofdschakelaar uit, voordat u de stekker uit het stopcontact haalt. Pak altijd de stekker vast om deze uit het stopcontact te halen. Wanneer u aan het snoer trekt, kan dit beschadigd raken, met brand of een elektrische schok als gevolg.
- Let op dat u het netsnoer niet doorsnijdt, beschadigt, sterk buigt, trekt, draait of bundelt. Plaats geen zware voorwerpen op het snoer. Bescherm het snoer tegen hitte. Hierdoor zou het snoer beschadigd kunnen raken en brand of een elektrische schok veroorzaken. Als het snoer of de stekker beschadigd is, mag u de machine niet meer gebruiken; breng de machine eerst naar de erkende dealer!
- Haal de stekker uit het netstopcontact, wanneer u de machine langere tijd niet gebruikt. Anders kan er mogelijk brand ontstaan.

De machine aanzetten

- 1 Controleer of de naaimachine is uitgeschakeld (hoofdschakelaar op "O") en steek de stekker van het netsnoer in het voedingscontact op de rechterkant van de machine.
- 2 Steek de stekker van het netsnoer in een normaal stopcontact.

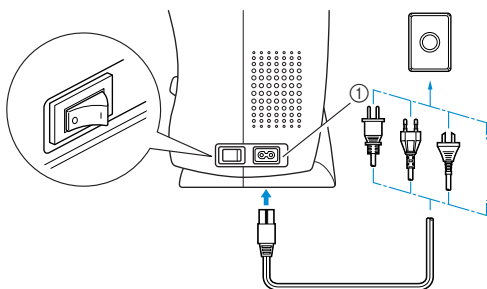

① Voedingsaansluiting naaimachine

- 3 Druk op de rechterkant van de hoofdschakelaar rechts op de machine (zet de schakelaar op "I").

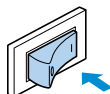

► De naailamp gaat branden wanneer u de machine aanzet.

- 4 Vouw de klep aan de voorkant van de naaimachine omlaag naar u toe.

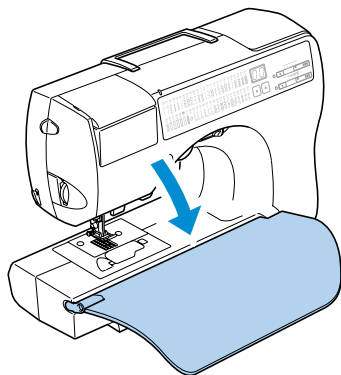

De machine uitzetten

Zet de machine uit, wanneer u ophoudt met naaien. Zet de machine ook uit, wanneer u hem naar een andere plek vervoert.

- 1 Controleer of de machine niet bezig is met naaien.
- 2 Druk op de linkerkant van de hoofdschakelaar rechts op de machine (zet de schakelaar op "O").

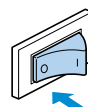

► De naailamp gaat uit, wanneer u de machine uitzet.

- 3 Haal de stekker uit het stopcontact. Pak de stekker vast, wanneer u het netsnoer uit het stopcontact haalt.
- 4 Haal het netsnoer uit het voedingscontact van de machine.

Opmerking

- Wanneer tijdens het gebruik van de machine de stroom uitvalt, zet u de naaimachine uit en haalt u de stekker uit het stopcontact. Volg onderstaande procedure om de machine weer op de juiste manier op te starten.

De spoel opwinden/installeren

In dit gedeelte wordt beschreven hoe u de draad op de spoel windt en vervolgens de onderdraad inbrengt.

Voorzorgsmaatregelen voor de spoel

Neem de volgende voorzorgsmaatregelen in acht voor de spoel.

! VOORZICHTIG

- Gebruik uitsluitend spoel (onderdeelcode: XA5539-151) die speciaal voor deze naaimachine ontworpen is. Het gebruik van een andere spoel kan letsel tot gevolg hebben, of schade aan de machine veroorzaken.
- De bijgeleverde spoel is speciaal ontworpen voor deze naaimachine. Als u spoelen van oudere modellen gebruikt, werkt de machine niet goed. Gebruik alleen de bijgeleverde spoel of spoelen van hetzelfde type (onderdeelcode: XA5539-151).

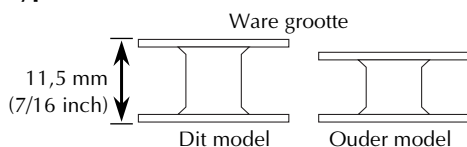

De spoel opwinden

Wind de draad rond de spoel om het inrijgen voor te bereiden.

- 1 Zet de naaimachine aan.

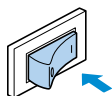

- 2 Open het spoelopwinderdeksel boven aan de rechterkant van de naaimachine.

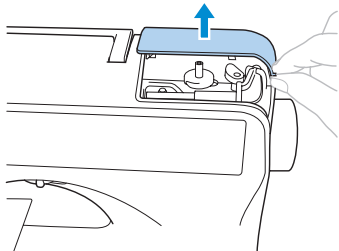

- 3 Draai de klospin voor de onderdraad omhoog. Haal de pin voor de onderdraadklos zo ver mogelijk naar boven.

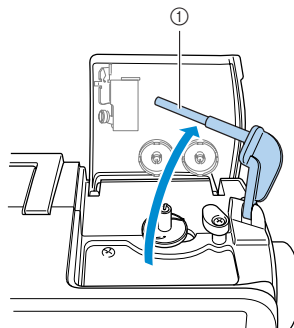

① Pin voor de onderdraadklos

- 4 Plaats de spoel op de spoelopwinderas, zodat de veer op de as in het gleufje op de spoel past.

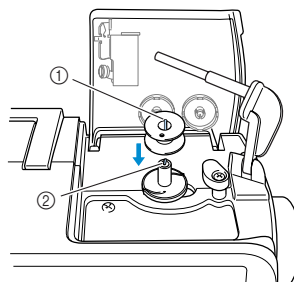

① Gleuf
② Asveer spoelopwinder

- 5** Schuif de spoelopwinderas naar rechts.

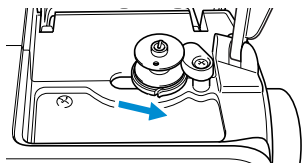

- 6** Plaats de klos draad voor de spoel op de pin voor de onderdraadklos.

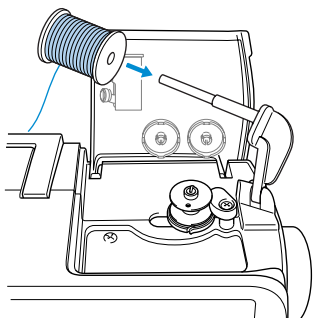

- 7** Schuif de kloskap op de pin voor de onderdraadklos.

Met de ronde kant van de kloskap naar links schuift u de kloskap zo ver mogelijk op de pin voor de onderdraadklos, totdat de rechterkant van de klos de rechterkant van de pin voor de onderdraadklos raakt.

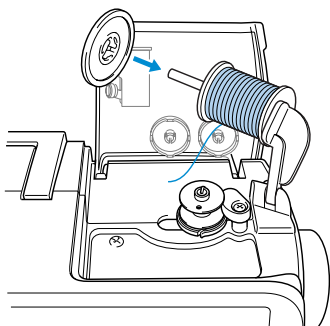

! VOORZICHTIG

- De kloskap is verkrijgbaar in twee formaten, zodat u een kloskap kunt kiezen die het best bij het gebruikte formaat klos past. Als de kloskap te klein is voor de gebruikte klos, kan de draad blijven hangen in de spleet in de klos of kan de naald breken.

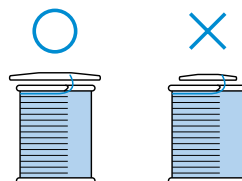

! Opmerking

- Als u een draadklos van 12 mm (1/2 inch) doorsnee en 75 mm (3 inch) hoog plaatst op de pin voor de onderdraadklos, gebruik dan de speciale kloskap.

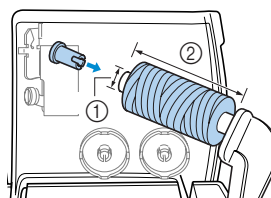

- ① 12 mm (1/2 inch)
- ② 75 mm (3 inch)

Memo

- Wanneer u draad gebruikt die snel afwindt, zoals doorzichtig nylon of metallic draad, plaatst u het bijgesloten klosnetje over de klos, voordat u de klos met garen op de klospin plaatst.

Is het klosnetje te lang, vouw het dan naar gelang de grootte van de klos.

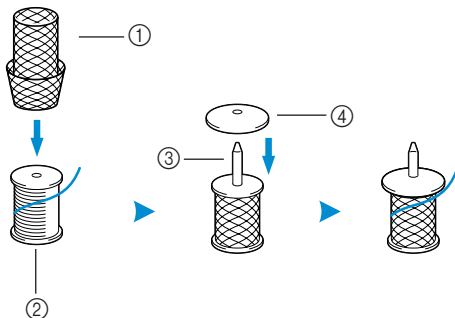

- ① Klosnetje
- ② Draadklos
- ③ Klospin
- ④ Kloskap

8 Trek een stukje draad uit en rijg vervolgens de draadgeleider in om de spoel op te winden.

Houd de draad met beide handen vast en leid hem zo ver mogelijk in de twee gleuven in de draadgeleider.

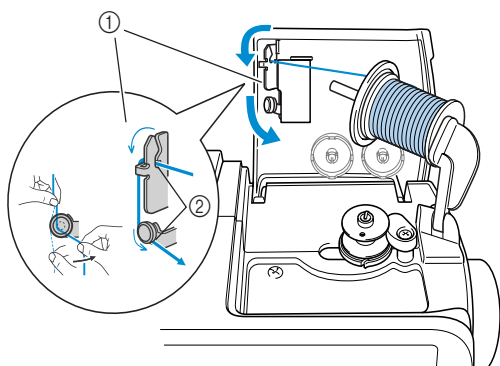

- ① Draadgeleider voor het opwinden van de spoel
- ② Twee gleuven

9 In uw linkerhand houdt u het uiteinde van de draad dat rond de draadgeleider voor het opwinden van de spoel wordt gewonden en ondertussen windt u met uw rechterhand het vrije uiteinde van de draad met de klok mee vijf of zes maal rond de spoel.

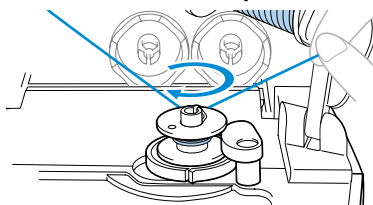

10 Trek de draad naar rechts en leid deze door de gleuf in de spoelopwinderbasis.

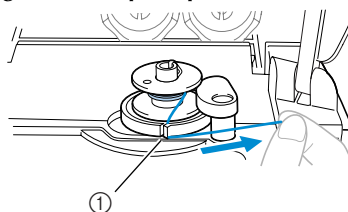

- ① Gleuf in de spoelopwinderbasis (met ingebouwd snijmechanisme)
- De draad wordt op een geschikte lengte afgesneden.

! VOORZICHTIG

- **Snijd de draad af volgens de beschrijving. Wanneer u de spoel opwindt zonder de draad af te snijden met het in de spoelopwinderbasis ingebouwd snijmechanisme, kan de draad verward raken in de spoel; of de naald kan verbuigen en afbreken wanneer de spoeldraad opraakt.**

- 11** Schuif de knop voor snelheidsregeling naar rechts (hoge naaisnelheid).

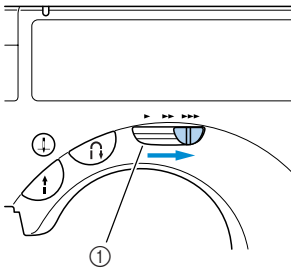

① Schuifknop voor snelheidsregeling

- 12** Druk eenmaal op  (start/stoptoets).

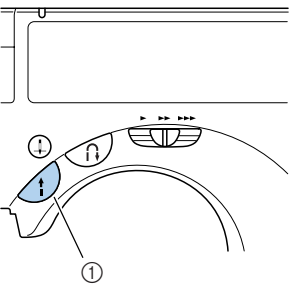

① Start/stoptoets

- ▶ De spoel begint te draaien en de draad wordt rond de spoel gewonden.
- ▶ De spoel gaat langzaam draaien wanneer hij vol is.

- 13** Wanneer de spoel langzaam gaat draaien, drukt u eenmaal op  (start/stoptoets).

- ▶ De naaimachine stopt.

- 14** Knip met een schaar het uiteinde van de draad dat rond de spoel gewonden is af.

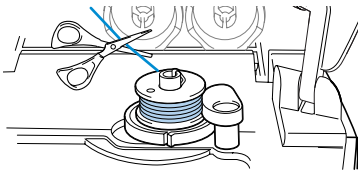

- 15** Schuif de spoelopwinderas naar links.

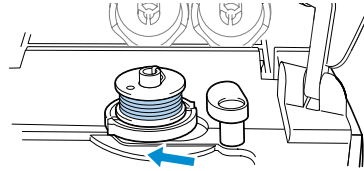

- 16** Neem de spoel van de as.

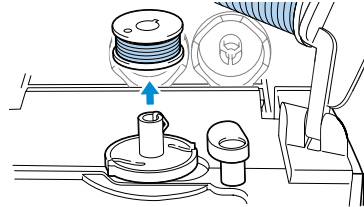

- 17** Verwijder de kloskap en de klos.

- 18** Draai de klospin voor de onderdraad terug, sluit het deksel van de spoelopwinder en schuif de knop voor snelheidsregeling terug in de oorspronkelijke stand.



Memo

- Wanneer u de naaimachine start of het handwiel draait, nadat de draad rond de spoel is gewonden, geeft de machine een klickend geluid. Dit duidt niet op een storing.

De spoel installeren

Installeer de spoel met opgewonden draad.

! VOORZICHTIG

- Gebruik een onderdraad die op de juiste manier is opgewonden; anders kan de naald breken, of is de draadspanning mogelijk niet juist.

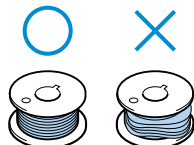

- De spoel is speciaal voor deze naaimachine ontworpen. Als u spoelen van oudere modellen gebruikt, werkt de machine niet goed. Gebruik alleen de bijgeleverde spoel of spoelen van hetzelfde type (onderdeelcode: XA5539-151).

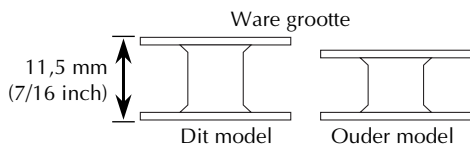

🔔 Memo

- In welke volgorde u de onderdraad door het spoelhuis moet leiden, wordt aangegeven door de markeringen rond het spoelhuis. Rijg de draad in zoals aangegeven.

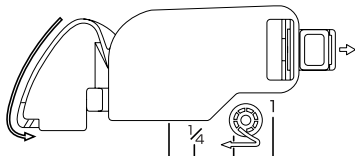

- 1 Schuif de grendel van het spoelhuisdeksel naar rechts.

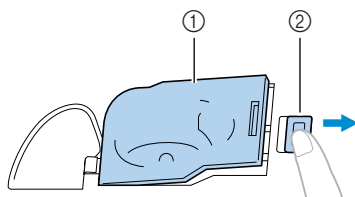

- 1 Spoelhuisdeksel
- 2 Grendel

▶ Het spoelhuisdeksel gaat open.

- 2 Verwijder het spoelhuisdeksel.
- 3 Houd de spoel met uw rechterhand vast en het uiteinde van de draad met uw linkerhand.

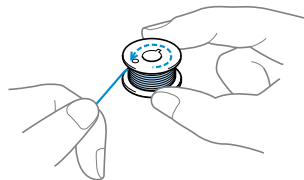

- Laat de spoel niet vallen.

- 4 Plaats de spoel in het spoelhuis, zodat de draad naar links wordt afgewikkeld.

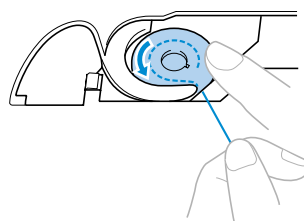

- Breng de spoel op de juiste manier in.

! VOORZICHTIG

- Druk de spoel omlaag met uw vinger en wikkel de onderdraad op de juiste manier af; anders kan de draad breken of is de draadspanning mogelijk niet juist.

- 5 Houd de spoel vast met uw rechterhand en leid de draad met uw linkerhand, zoals aangegeven.

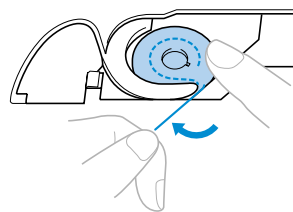

- 6 Leid de draad door de gleuf, zoals aangegeven en trek de draad naar u toe.

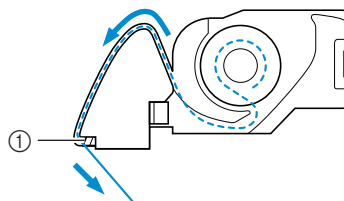

- 1 Draadafsnijder

▶ De draadafsnijder snijdt de draad af.

7 Bevestig het spoelhuisdeksel weer op zijn plaats.

Plaats het lipje in de linkerbenedenhoek van het spoelhuisdeksel en druk zacht op de rechterkant.

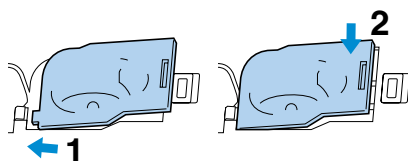

- ▶ Het inrijgen van de onderdraad is hiermee voltooid.

Vervolgens rijgt u de bovendraad in. Ga verder met de procedure in “De bovendraad inrijgen” (op de volgende pagina).



Memo

- U kunt beginnen met naaien zonder de onderdraad omhoog te trekken. Wilt u de onderdraad omhoogtrekken voordat u gaat naaien, volg dan de procedure in “De onderdraad omhoogtrekken” (pagina 27).

De bovendraad inrijgen

In dit gedeelte wordt beschreven hoe u de spoel plaatst voor de bovendraad en hoe u de draad inrijgt in de naald.

! VOORZICHTIG

- **Volg voor het inrijgen van de bovendraad de instructies zorgvuldig op. Is de bovendraad niet juist ingeregend, dan kan de draad verward raken of kan de naald verbuigen of afbreken.**

Over de draadklos

Met deze naaimachine kunt u een draadklos in de bijgesloten draadcassette plaatsen en vervolgens de draadcassette inrijgen. Informatie over draadklossen vindt u hieronder.

- **Klossen die u in de draadcassette kunt plaatsen**
Normaliter plaatst u een klos draad in de draadcassette en gebruikt u deze. Wilt u de klos kunnen laden, dan moet de doorsnee kleiner zijn dan de oranje kloskap en de hoogte kleiner dan de markering op het deksel van het draadcassettevak.

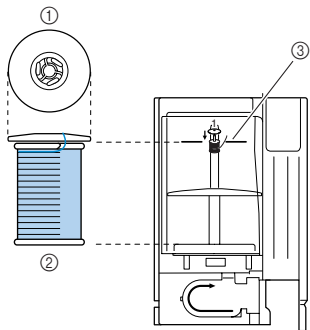

- ① Kloskap (oranje)
- ② Draadklos
- ③ Markering op het deksel van het draadcassettevak

- **Klossen die u niet in de draadcassette kunt plaatsen**

Voor klossen die u niet in de draadcassette kunt plaatsen, gebruikt u de bijgesloten extra klospin.

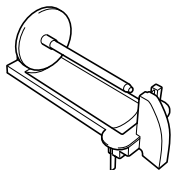

Wanneer u de extra klospin gebruikt, bevestigt u ofwel de grote of de kleine witte kloskap, naar gelang de grootte van de klos. Gebruik een kloskap met een iets grotere doorsnee dan die van de klos.

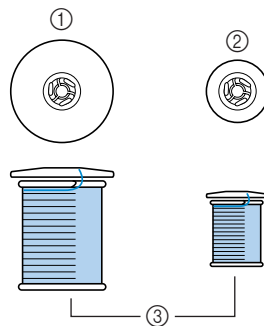

- ① Kloskap (groot)
- ② Kloskap (klein)
- ③ Draadklos



Memo

- Meer bijzonderheden over het gebruik van de extra klospin vindt u in “Werken met de extra klospin” (pagina 22).
- Wanneer u een draadklos met kruiswikkeldraad gebruikt, zorg dan dat er enige ruimte blijft tussen de kap en de draadklos.

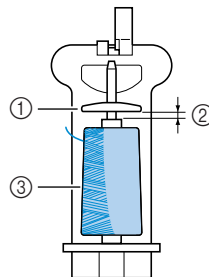

- ① Kloskap (klein)
- ② Tussenruimte
- ③ Draadklos



VOORZICHTIG

- De kloskap is verkrijgbaar in twee formaten, zodat u een kloskap kunt kiezen die het best bij het gebruikte formaat klos past. Als de kloskap te klein is voor de gebruikte klos, kan de draad blijven hangen in de spleet in de klos of kan de naald breken.

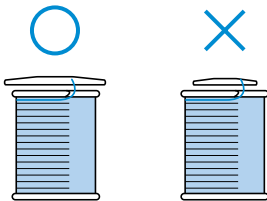

De klos in de draadcassette plaatsen

Plaats de draadklos in de bijgesloten draadcassette om de bovendraad in rijgen.

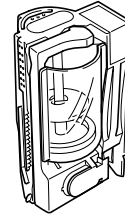

Memo

- In welke volgorde u de draadcassette moet inrijgen, is aangegeven op de draadcassette. Let bij het inrijgen ook op de markeringen op de draadcassette.

1

Zet de naaimachine aan.

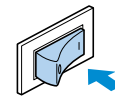

2

Open het deksel van het draadcassettevak boven op de linkerkant van de machine.

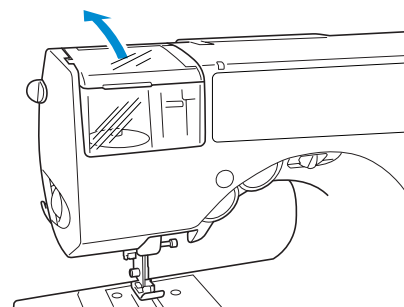

- 3** Duw de draadcassette-uitwerphendel, op de linkerkant van de machine, naar achteren.

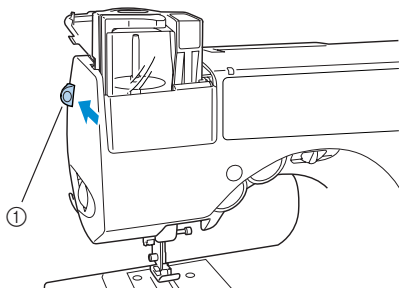

① Draadcassette-uitwerphendel

► De draadcassette staat omhoog.

- Als de naaimachine is uitgeschakeld, wordt de draadcassette niet goed uitgeworpen.

- 4** Neem de draadcassette uit het vak.

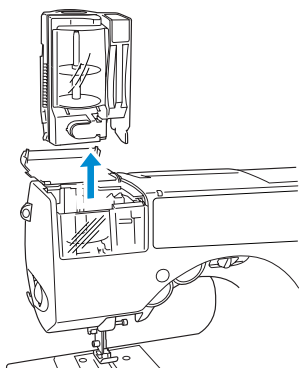

- 5** Trek het deksel van de draadcassette naar u toe en trek vervolgens de kloskap van de klospin.

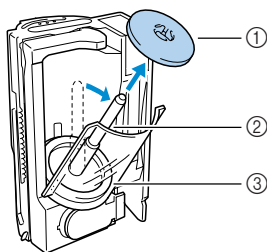

① Kloskap (oranje)

② Klospin

③ Deksel

- 6** Plaats de klos voor de bovendraad op de klospin.

Schuif de klos op de klospin, zodanig dat de draad van bovenaf gezien vanaf links afwikkelt.

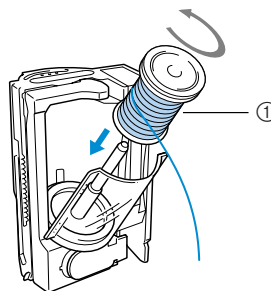

① Draadklos

- 7** Schuif de kloskap op de klospin.

Met de afgeronde kant van de kloskap naar boven schuift u de kloskap zo ver mogelijk op de klospin, totdat de onderkant van de klos de onderkant van de klospin raakt.

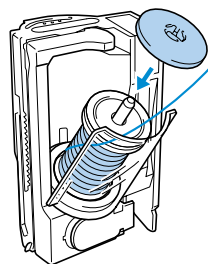

- Plaats alleen de oranje kloskap op de klospin in de draadcassette.

! VOORZICHTIG

- Als de draadklos of de kloskap niet op de juiste plaats zit, kan de draad verward raken rond de klospin, waardoor de naald kan breken.

- 8** Houd het uiteinde van de draad in uw rechterhand en de draadcassette in uw linkerhand en sluit het deksel.

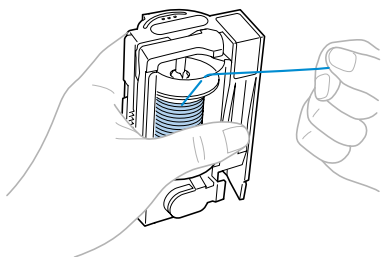

- 9** Leid de draad door de gleuf boven in de draadcassette.
Volg pijl 2 op de draadcassette.

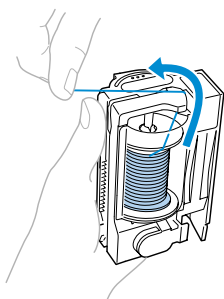

- 10** Trek de draad naar links en leid deze door de gleuf langs de linkerkant van de draadcassette.
Volg pijl 3 op de draadcassette.

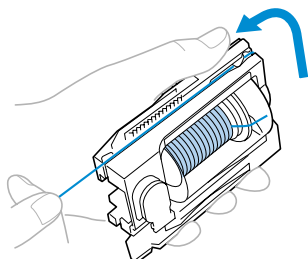

- Wanneer u speciale draad gebruikt, zoals metallic draad, drukt u met uw linkerduim op het vlak (zie illustratie) om een opening te maken die het inrijgen vergemakkelijkt.

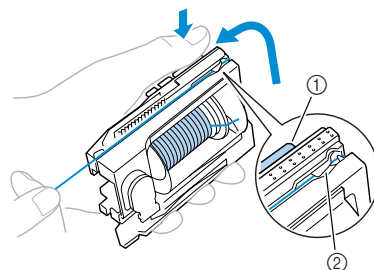

- ① Duwen
② Tussenruimte

- 11** Leid de draad langs de onderkant van de draadcassette.
Volg pijl 4 op de draadcassette.

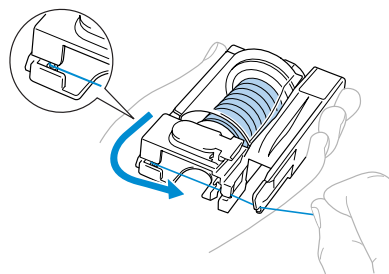

- 12** Leid de draad door de inkeping in de rechter benedenhoek van de draadcassette en trek de draad vervolgens naar links.
Volg pijl 5 op de draadcassette.

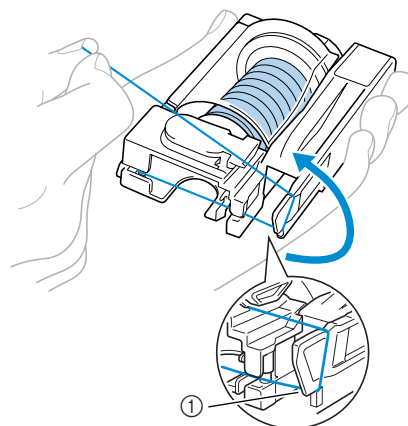

- ① Gleuf

- 13** Trek de draad onder de schijf aan de voorkant in de linker benedenhoek rond naar rechts en snijd de draad af met de draadafsnijder. Volg pijl 6 op de draadcassette.

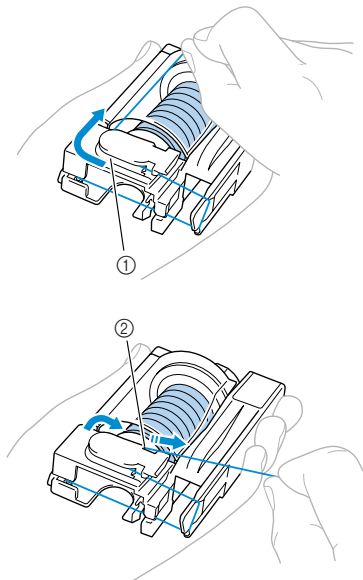

- ① Schijf
② Draadafsnijder

► De klos draad is nu in de draadcassette geplaatst.

Opmerking

- Snijd de draad af zoals hierboven beschreven; anders kunt u de naald niet inrijgen met de naaldinrijger.

De naald inrijgen

In dit gedeelte wordt beschreven hoe u de draadcassette installeert en hoe u de naald inrijgt. Met de naaldinrijger rijgt u de naald in op het moment dat u de draadcassette inbrengt.



Memo

- U kunt de naaldinrijger gebruiken met naaimachinaalden 75/11 t/m 100/16.
- Voor draden met een dikte van 130/20 of minder kunt u de naaldinrijger niet gebruiken.
- U kunt de naaldinrijger niet gebruiken met de platte naald of de tweelingnaald.
- Als u de naaldinrijger niet kunt gebruiken, raadpleegt u "De draad handmatig inrijgen" (pagina 23).

- 1** Controleer of de draadcassette-indicator groen oplicht.

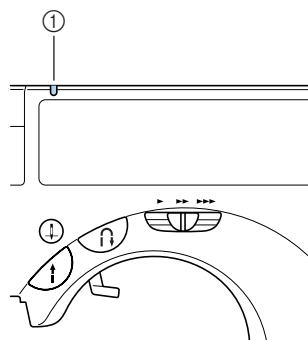

- ① Draadcassette-indicator

Als de draadcassette-indicator rood oplicht, staat de naald niet in de juiste stand (omhoog).

Druk eenmaal op ① (naaldstandtoets) om de naald omhoog te zetten.

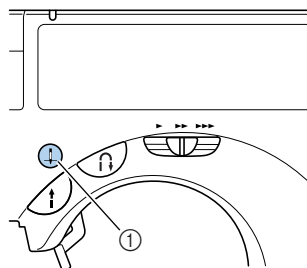

- ① Naaldstandtoets

- Als de naald niet goed omhoog staat, kunt u de naald niet inrijgen met de naaldinrijger. Controleer of de draadcassette-indicator groen oplicht, alvorens de draadcassette in te brengen.

- 2** Plaats de draadcassette in het draadcassettevak. Druk de draadcassette langzaam omlaag, totdat deze vastklikt.

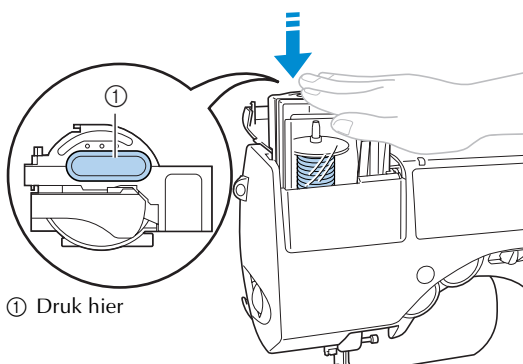
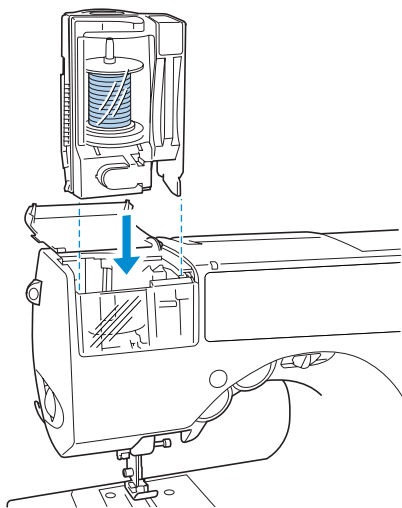

① Druk hier

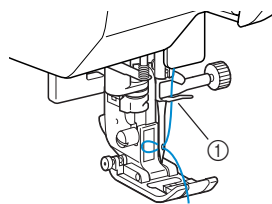
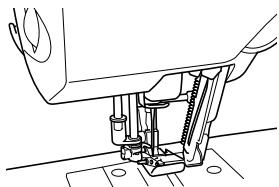

① Draadhaak aan naaldstang

► Wanneer u de draadcassette inbrengt, wordt de naald direct ingeregend.

► De draadcassette-indicator gaat uit.

- Als het niet gelukt is de naald in te rijgen of de draad door de draadhaak aan naaldstang te leiden, kijk dan in "De klos in de draadcassette plaatsen" (pagina 17) en voer de procedure opnieuw uit vanaf stap 2.

! VOORZICHTIG

- De naaldinrijger beweegt, wanneer de naald wordt ingeregend. Houd uw handen uit de buurt van de naald en schuif losse voorwerpen aan de kant; anders kunt u letsel oplopen.

- 3** Haal de persvoethendel omhoog en trek de lus van de draad die door het oog van de naald is geleid voorzichtig uit tot het eind van de draad. Trek de lus van de draad voorzichtig naar de achterkant van de machine.

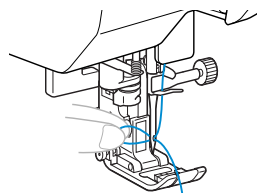

- 4** Leid de draad door de persvoet en trek ongeveer 10-15 cm (3/8-5/8 inch) draad naar de achterkant van de machine.

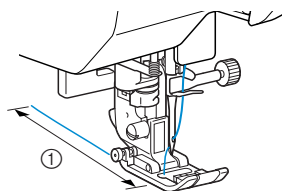

① 10-15 cm (3/8-5/8 inch)

► Het inrijgen van de onderdraad is hiermee voltooid.

5 Sluit het deksel van het draadcassettevak.

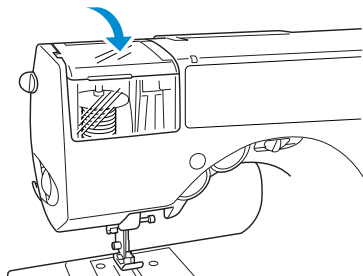

- Nu u de bovendraad en de onderdraad hebt ingereggen, kunt u beginnen met naaien.

Opmerking

- Wanneer u de draadcassette in het vak plaatst, drukt u deze langzaam omlaag.
- Als het niet gelukt is de naaimachine in te rijgen, probeert u de procedure opnieuw, te beginnen met het plaatsen van de draadklos in de draadcassette.

Werken met de extra klospin

Voor klossen van een formaat dat u niet in de draadcassette kunt plaatsen, gebruikt u de bijgesloten extra klospin.

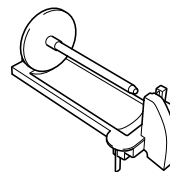

1 Plaats de draadklos op de extra klospin.

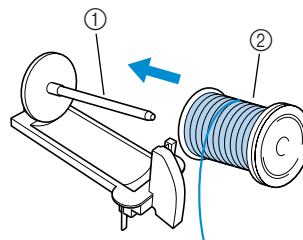

- ① Extra klospin
- ② Draadklos

2 Schuif de kloskap voor het betreffende formaat klos op de klospin.

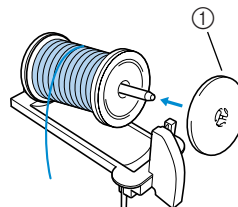

- ① Kloskap
- Meer bijzonderheden vindt u in "Over de draadklos" (pagina 16).

3 Steek de lipjes op de extra klospin in de gaten boven in de draadcassette.

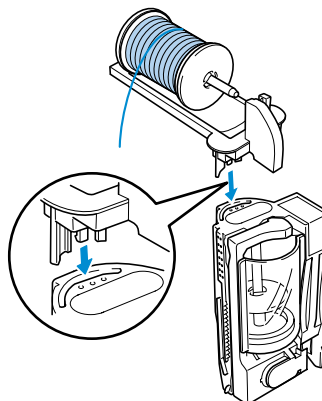

- 4** Rijk de draadcassette in met de draad van de klos op de extra klospin.

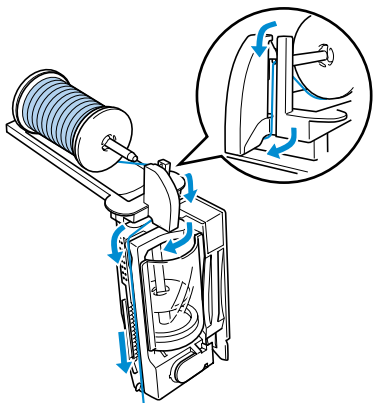

- Meer bijzonderheden vindt u in “De klos in de draadcassette plaatsen” (pagina 17).

- 5** Steek de draadcassette (met de bevestigde extra klospin) in het draadcassettevak. Druk met beide handen op beide zijden van de extra klospin.

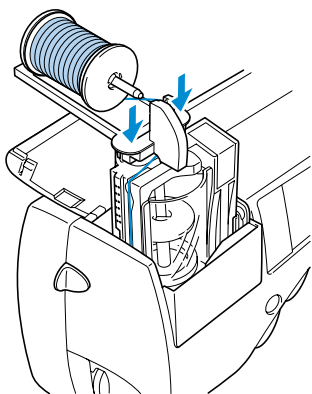

- ▶ De draad wordt ingeregen zodra u de draadcassette inbrengt.
- ▶ De extra klospin is nu geïnstalleerd.

De draad handmatig inrijgen (zonder naaldinrijger)

Wanneer u een speciale draad gebruikt met een dikte van 130/20 of minder, of wanneer u werkt met de platte naald of de tweelingnaald, kunt u de naaldinrijger niet gebruiken. Rijk de naald dan als volgt in.

- 1** Verwijder de naald.
- Zie “De naald vervangen” (pagina 30).
 - Wanneer u de platte naald of de tweelingnaald gebruikt, of draad die u niet kunt inrijgen met de naaldinrijger, moet u de naald verwijderen; anders kan de machine beschadigd raken.
- 2** Controleer of de draadcassette-indicator groen oplicht en steek de draadcassette in het draadcassettevak.
- Meer bijzonderheden vindt u in **1** t/m **2** (pagina 20).
- ▶ Leid de bovendraad door de draadhaak aan de naaldstang.

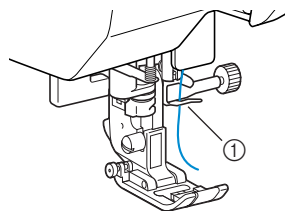

① Draadhaak aan naaldstang

- 3** Installeer een naald.
- Zie “De naald vervangen” (pagina 30).

- 4** Leid de draad van voren naar achteren door het oog van de naald.

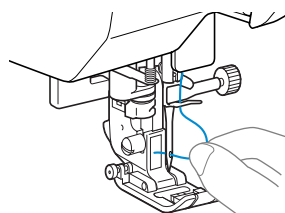

Werken met de tweelingnaald

Met de tweelingnaald kunt u twee parallelle lijnen van dezelfde steek naaien met twee verschillende kleuren. Beide bovendrazen moeten van dezelfde dikte en kwaliteit zijn. Gebruik de bijgesloten tweelingnaald en de extra klospin.

Meer bijzonderheden over de steken die u kunt naaien met de tweelingnaald vindt u in "Steekinstellingen" (pagina 94).

! VOORZICHTIG

- Gebruik uitsluitend de tweelingnaald (onderdeelcode: X59296-051). Wanneer u een andere naald gebruikt, kan de naald breken of de machine beschadigd raken.
- Gebruik nooit verbogen naalden. Verbogen naalden kunnen gemakkelijk breken, wat letsel tot gevolg kan hebben.
- Installeer nooit de tweelingnaald als de draadcassette niet is geplaatst; anders kan de naald breken of kan de machine beschadigd raken.

1 Verwijder de naald.

- Meer bijzonderheden vindt u in "De naald vervangen" (pagina 30).

2 Plaats de klos voor de eerste draadkleur in de draadcassette.

Rijg de draadcassette in tot pijl 2 op de draadcassette.

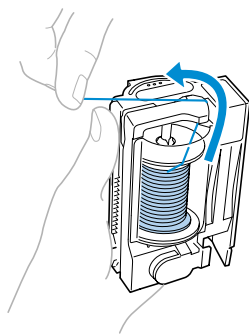

- Meer bijzonderheden vindt u in stap 1 t/m 9 in "De klos in de draadcassette plaatsen" (pagina 17).

3 Plaats de klos voor de tweede draadkleur op de extra klospin.

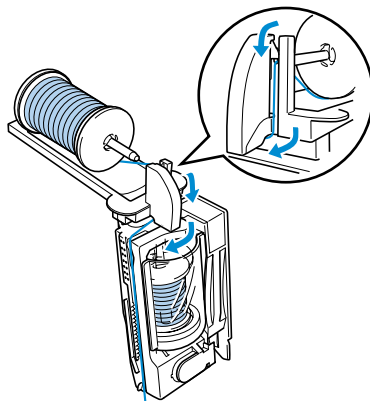

- Meer bijzonderheden vindt u in stap 1 t/m 4 in "Werken met de extra klospin" (pagina 22).

4 Gebruik de twee draden om de draadcassette in te rijgen en snijd de draden af.

Rijg de draadcassette in langs pijl 3 t/m 6 op de draadcassette.

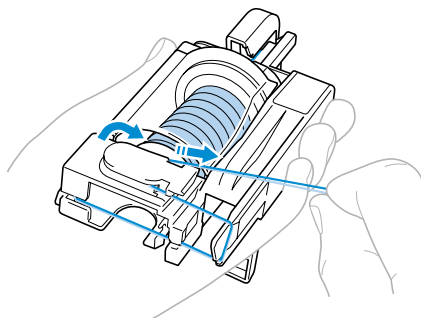

- Meer bijzonderheden vindt u in stap 10 t/m 13 in "De klos in de draadcassette plaatsen" (pagina 17).

- 5** Steek de draadcassette (met de daaraan bevestigde extra klospin) in het draadcassettevak.

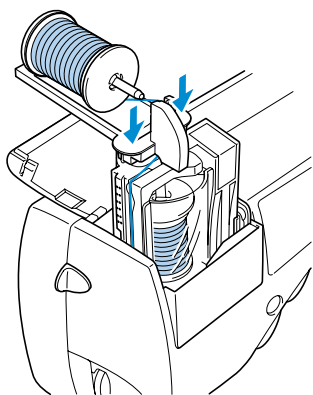

- Meer bijzonderheden vindt u in stap 5 in “Werken met de extra klospin” (pagina 22).
- ▶ Leid beide draden door de draadhaak aan de naaldstang.
- U kunt de naaldinrijger niet gebruiken. Wanneer u de naaldinrijger gebruikt met de tweelingnaald, kan de naaimachine beschadigd raken.

6 Installeer de tweelingnaald.

- Meer bijzonderheden vindt u in “De naald vervangen” (pagina 30).

7 Rijg de draad voor de linkerkant van de steek handmatig in de linkernaald.

- Meer bijzonderheden vindt u in “De draad handmatig inrijgen” (pagina 23).

- 8** Haal de draad voor de rechterkant van de steek uit de draadhaak aan de naaldstang en rijg hiermee de rechternaald in.

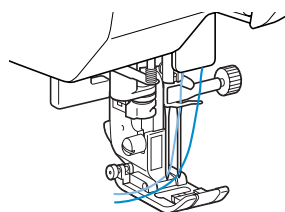

9 Bevestig zigzagvoet “J”.

- Meer bijzonderheden over het installeren van de persvoet vindt u in “De persvoet verwisselen” (pagina 33).

! VOORZICHTIG

- Wanneer u de tweelingnaald gebruikt, moet u zigzagvoet “J” bevestigen; anders kan de naald breken of de machine beschadigd raken.

10 Zet de naaimachine aan en selecteer vervolgens een steek.

- Meer bijzonderheden over het selecteren van steken vindt u in “Steken selecteren” (pagina 56).
- Meer bijzonderheden over de steken die u kunt naaien met de tweelingnaald vindt u in “Steekinstellingen” (pagina 94).
- Selecteer een steekbreedte van 5,0 mm (3/16 inch) of minder.

! VOORZICHTIG

- Let op dat u de juiste steek selecteert wanneer u de tweelingnaald gebruikt; anders kan de naald breken of de machine beschadigd raken.
- Selecteer een steekbreedte van 5,0 mm (3/16 inch) of minder; anders kan de naald breken of de machine beschadigd raken.
- Nadat u de steekbreedte hebt aangepast, draait u het handwiel langzaam naar u toe en controleert u dat de naald de persvoet niet raakt. Als de naald de persvoet raakt, kan de naald breken of de machine beschadigd raken.

11 Begin met naaien.

- Meer bijzonderheden over het beginnen met naaien vindt u in “Beginnen met naaien” (pagina 43).
- ▶ Twee rijen steken worden parallel naast elkaar genaaid.

**Opmerking**

- Wanneer u de naairichting wijzigt, drukt u op  (naaldstandtoets) om de naald op te tillen van de stof; vervolgens haalt u de persvoethendel omhoog en draait u de stof.

**VOORZICHTIG**

- **Draai de stof niet terwijl de tweelingnaald omlaag staat in de stof; de naald kan anders breken of de machine beschadigd raken.**

De onderdraad omhoogtrekken

Wanneer u plooiën of fantasiequilts wilt maken, trek dan eerst de onderdraad omhoog zoals hier beschreven.

- 1 Plaats de spoel in het spoelhuis.**
 - Zie stap 1 t/m 5 van "De spoel installeren" (pagina 14).
- 2 Leid de onderdraad door de gleuf.**
Snijd de draad niet af met de draadafsnijder.

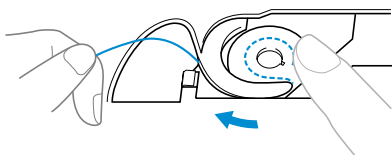

- 3 Houd de bovendraad losjes vast met uw linkerhand en druk tweemaal op ① (naaldstandtoets) om de naald omhoog te zetten.**

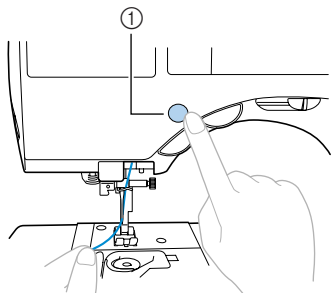

① Naaldstandtoets

- ▶ De onderdraad zit in een lus rond de bovendraad en kan naar boven worden getrokken.

- 4 Trek de bovendraad voorzichtig omhoog om het uiteinde van de spoeldraad eruit te trekken.**

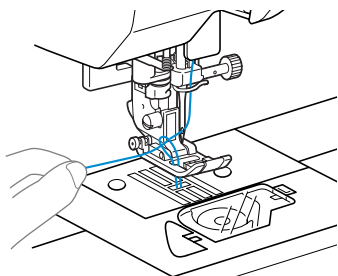

- 5 Trek ongeveer 10-15 cm (3/8-5/8 inch) van de spoeldraad onder de persvoet naar de achterkant van de machine.**

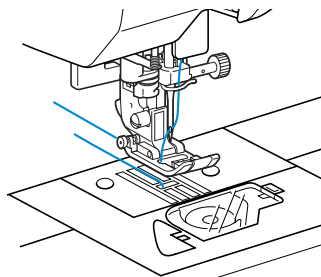

- 6 Bevestig het spoelhuisdeksel weer op zijn plaats.**
Plaats het lipje in de linkerbenedenhoek van het spoelhuisdeksel en druk zacht op de rechterkant.

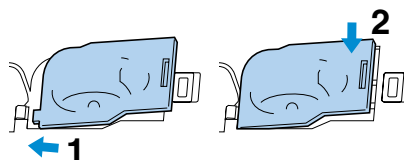

De naald vervangen

In dit gedeelte wordt informatie gegeven over naaimachinaalden.

Voorzorgsmaatregelen met naalden

Neem de volgende voorzorgsmaatregelen in acht bij het omgaan met naalden. Wanneer u deze voorzorgsmaatregelen niet opvolgt, kan dit ernstige gevolgen hebben, bijvoorbeeld wanneer een naald afbreekt en stukjes ervan wegspringen. Lees en volg onderstaande instructies zorgvuldig.

VOORZICHTIG

- Gebruik uitsluitend naalden voor huishoudnaaimachines. Wanneer u een andere naald gebruikt, kan de naald breken of de machine beschadigd raken.
- Gebruik nooit verbogen naalden. Verbogen naalden kunnen gemakkelijk breken, wat letsel tot gevolg kan hebben.

Soorten naalden en toepassingen

Welke naaimachinaald u moet gebruiken, hangt af van de stof en de dikte van de draad. Raadpleeg de volgende tabel om de geschikte draad en naald uit te zoeken voor de stof die u wilt naaien.

Soort stof/Toepassing		Draad		Formaat naald
		Type	Formaat	
Middelzware stoffen	Popeline	Katoenen draad	60–80	75/11–90/14
	Tafzijde	Synthetische draad		
	Flanel, Gabardine	Zijden draad	50–80	
Dunne stoffen	Batist	Katoenen draad	60–80	65/9–75/11
	Crêpe georgette	Synthetische draad		
	Challis, satijn	Zijden draad	50–80	
Dikke stoffen	Denim	Katoenen draad	30–50	90/14–100/16
	Corduroy	Synthetische draad	50	
	Tweed	Zijden draad		
Stretch stoffen	Jersey	Draad voor gebreide stoffen	50–60	Ballpointnaald (goudkleurig) 75/11–90/14
	Tricot			
Stoffen die gemakkelijk rafelen		Katoenen draad	50–80	65/9–90/14
		Synthetische draad		
		Zijden draad		
Voor versteviging		Synthetische draad	30	90/14–100/16
		Zijden draad		



Memo

- Hoe kleiner het draadnummer, des te dikker de draad; hoe groter het naaldnummer, des te dikker de naald.
- Gebruik de ballpointnaald, wanneer u stretchstoffen naait, of stoffen waar gemakkelijk steken worden overgeslagen.
- Gebruik een naald 90/14 tot 100/16 met transparante nylondraden, ongeacht welke stof u naait.
- Een naald 75/11 is bij aanschaf van de machine reeds geïnstalleerd.



VOORZICHTIG

- In de tabel op de vorige pagina vindt u de juiste combinaties van stof, draad en naald. Wanneer de combinatie van stof, draad en naald niet goed is, kan de naald verbuigen of breken, vooral met dikke stoffen (zoals denim) en dunne naalden (bijv. 65/9 tot 75/11). Bovendien kunnen de steken ongelijkmatig worden of gaan trekken, of er kunnen steken worden overgeslagen.

De naald controleren

Het is uiterst gevaarlijk om te naaien met een verbogen naald, omdat de naald dan kan breken terwijl u aan het werk bent.

Plaats een naald vóór gebruik op een vlakke ondergrond en controleer of de afstand tussen de naald en de ondergrond overal gelijk is.

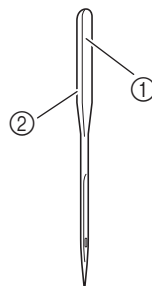

- ① Vlakke kant
- ② Markering naaldtype

■ Juiste naald

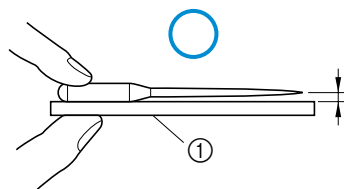

- ① Vlakke ondergrond

■ Onjuiste naald

Is de afstand tussen de naald en de vlakke ondergrond niet gelijk, dan is de naald verbogen. Gebruik geen verbogen naald.

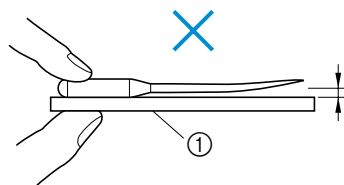

- ① Vlakke ondergrond

De naald vervangen

Vervang de naald volgens onderstaande beschrijving. Gebruik een schroevendraaier en een naald die u hebt gecontroleerd volgens de instructies in "De naald controleren" om te zien of de naald recht is.

- 1** Druk een of twee maal op  (naaldstandtoets) om de naald omhoog te zetten.

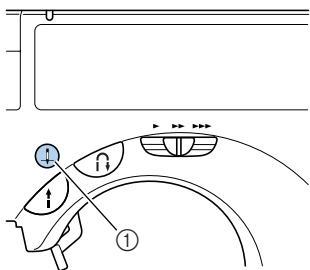

① Naaldstandtoets

- 2** Zet de naaimachine uit.

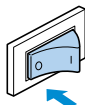

VOORZICHTIG

- Zet de naaimachine uit voordat u de naald vervangt; anders kunt u letsel oplopen, wanneer u per ongeluk de start/stoptoets indrukt en de machine begint te naaien.

- 3** Zet de persvoethendel omlaag.

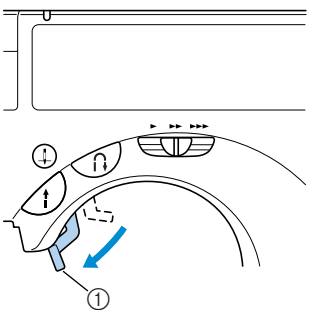

① Persvoethendel

- 4** Houd de naald in uw linkerhand en draai met een schroevendraaier de schroef van de naaldklem tegen de klok in om de naald uit te nemen.

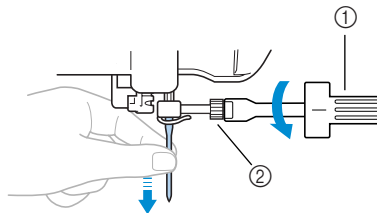

- ① Schroevendraaier
② Naaldklamschroef

- Gebruik niet teveel kracht bij het los- of vastdraaien van de naaldklamschroef; hierdoor zouden bepaalde delen van de naaimachine beschadigd kunnen raken.

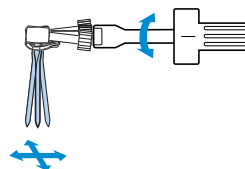

- 5** Breng de naald in met de vlakke kant naar achteren, totdat de naald de naaldstopper raakt.

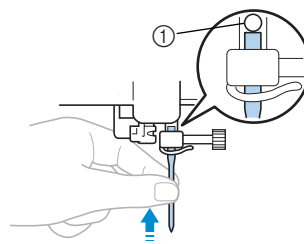

① Naaldstopper

- 6** Houd de naald in uw linkerhand en draai met de schroevendraaier de naaldklemmschroef vast.

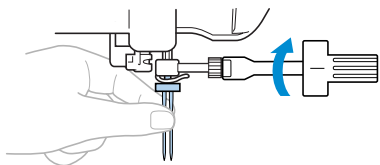

Installeer de tweelingnaald op dezelfde manier.

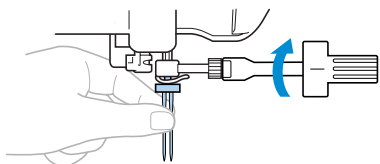

! VOORZICHTIG

- Let op dat u de naald inbrengt tot aan de naaldstopper en dat u de naaldklem goed vastdraait met de schroevendraaier; anders kan de naald breken of kan andere schade optreden.

■ **Werken met de naaldwisselhelp**

Gebruik de bijgesloten naaldwisselhelp volgens onderstaande omschrijving.

1

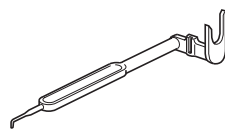

- 1** Leid de naald door het gat in de naaldwisselhelp.

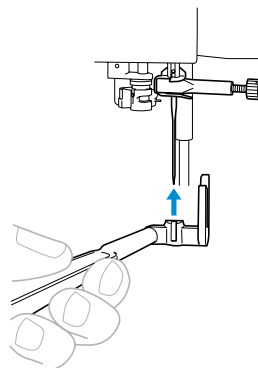

- 2** Til de naaldwisselhelp op, zodat de vork aan de naaldklemmschroef vasthaakt.

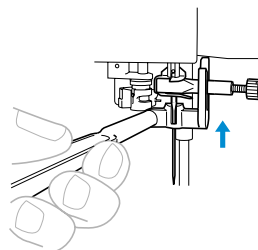

- 3** Draai de naaldklemmschroef los met de schroevendraaier.

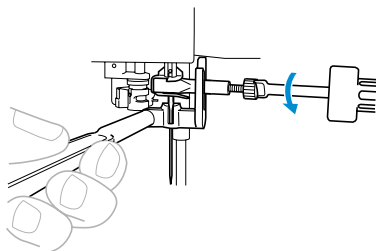

- 4** Laat de naaldwisselhulp zakken.

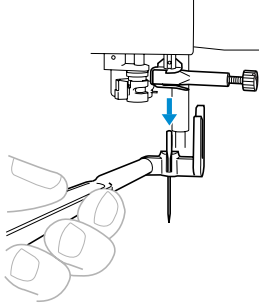

► Nu kunt u de naald uit de naaldstang halen.

- 5** Steek de nieuwe naald door het gat in de naaldwisselhulp.

Breng de naald in met de platte kant naar de achterkant van de machine.

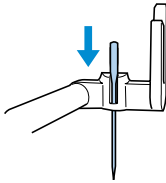

- 6** Til de naaldwisselhulp op, zodat de vork aan de naaldklemmschroef vasthaakt.

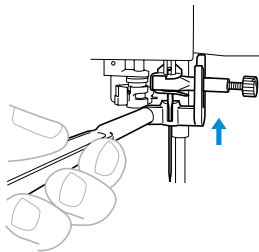

- 7** Breng de naald in totdat deze de naaldstopper raakt en draai de naaldklemmschroef vast met de schroevendraaier.

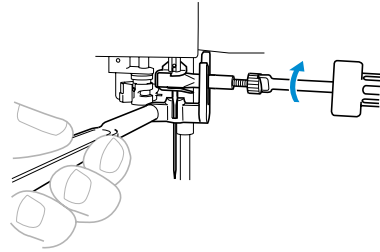

► De naald is geïnstalleerd.

- 8** Laat de naaldwisselhulp van de naald afzakken.

De persvoet verwisselen

De persvoet drukt op de stof.

Voorzorgsmaatregelen voor de persvoet

Neem de volgende voorzorgsmaatregelen in acht voor de persvoet.

! VOORZICHTIG

- Gebruik de persvoet die geschikt is voor het soort steek dat u wilt naaien; anders kan de naald de persvoet raken, waardoor de naald kan verbuigen of breken.
- Gebruik uitsluitend de persvoeten die speciaal zijn ontworpen voor deze naaimachine. Het gebruik van andere persvoeten kan leiden tot letsel of tot schade aan de machine.

De persvoet vervangen

Vervang de persvoet volgens onderstaande instructies.

Meer bijzonderheden over het gebruik van de zijsnijder "S" vindt u in "Overhandse steken naaien met de optionele zijsnijder" (pagina 60).

- 1 Druk een of twee maal op  (naaldstandtoets) om de naald omhoog te zetten.

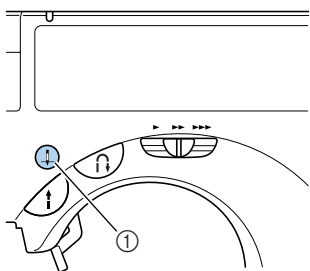

- ① Naaldstandtoets
- ▶ De naald staat omhoog.

- 2 Zet de naaimachine uit.

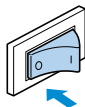

! VOORZICHTIG

- Zet de naaimachine uit, voordat u de persvoet vervangt; anders kunt u letsel oplopen wanneer u per ongeluk de start/stoptoets indrukt en de machine begint te naaien.

- 3 Zet de persvoethendel omhoog.

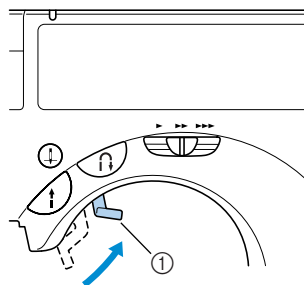

- ① Persvoethendel
- ▶ De persvoet staat omhoog.

- 4** Druk op de zwarte toets achter op de persvoethouder.

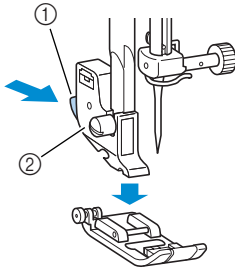

- ① Zwarte toets
- ② Persvoethouder

► De persvoet komt los uit de persvoethouder.

- 5** Plaats een andere persvoet onder de houder, zodat de pin van de persvoet op één lijn staat met de inkeping van de houder.

Plaats de persvoet zo dat de letter die het type persvoet aangeeft (A, G, I, J, M, N of R) leesbaar is.

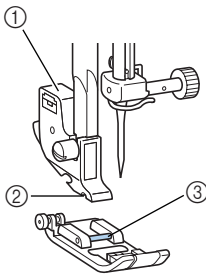

- ① Persvoethouder
- ② Gleuf
- ③ Pin

- 6** Haal de persvoethendel langzaam omlaag, zodat de persvoetpin in de inkeping van de persvoethouder klikt.

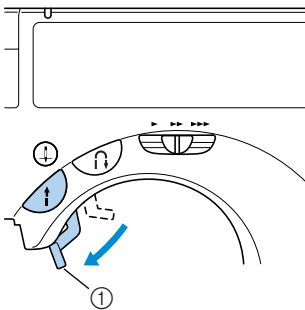

- ① Persvoethendel

► De persvoethendel is bevestigd.

- 7** Haal de persvoethendel omhoog om te controleren of de persvoet stevig vastzit.

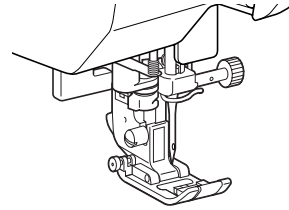

Opmerking

- Meer bijzonderheden over de persvoet die moet worden gebruikt met de geselecteerde steek vindt u in "Steekinstellingen" (pagina 94).

De persvoethouder verwijderen

Verwijder de persvoethouder, wanneer u de naaimachine schoonmaakt, of wanneer u een persvoet installeert waarvoor de persvoethouder niet nodig is, bijvoorbeeld de persvoet voor het maken van quilts. Verwijder de persvoethouder met een schroevendraaier.

■ De persvoethouder verwijderen

- 1 **Verwijder de persvoet.**
 - Meer bijzonderheden vindt u in “De persvoet vervangen” (pagina 33).
- 2 **Draai de schroef van de persvoethouder los met de schroevendraaier.**

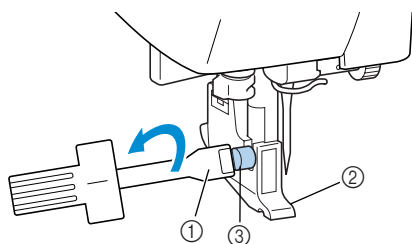

- 1 Schroevendraaier
- 2 Persvoethouder
- 3 Persvoethouderschroef

■ De persvoethouder bevestigen

- 1 **Houd de persvoethouder op één lijn met de linker onderkant van de persvoetstang.**

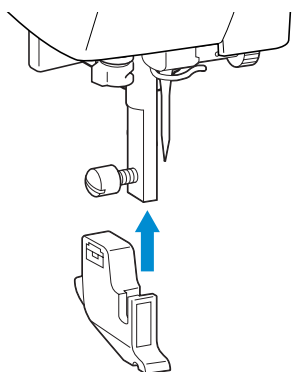

- 2 **Houd de persvoethouder op zijn plaats met uw rechterhand en draai de schroef aan met de schroevendraaier in uw linkerhand.**

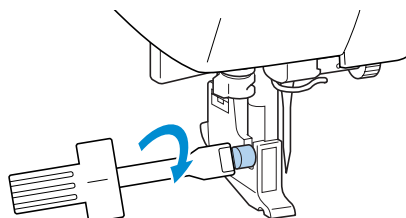

- 1 Schroevendraaier

Opmerking

- Als de persvoethouder niet juist is geïnstalleerd, is de draadspanning niet goed.

Werken met de optionele boventransportvoet

Met de boventransportvoet worden beide stukken stof gelijkmatig doorgevoerd door de transporteurs en de tanden op de persvoet. Dit is handig voor het naaien van stoffen die lastig door te voeren zijn, zoals vinyl en leer, en stoffen die gemakkelijk wegglijden, zoals fluweel, of bij het maken van quilts.

Bevestig de boventransportvoet met de schroevendraaier.

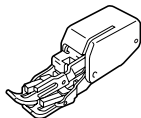

■ De boventransportvoet bevestigen

- 1 **Verwijder de persvoethouder.**
 - Meer bijzonderheden vindt u in "De persvoethouder verwijderen" (op de vorige pagina).

- 2 **Haak de verbindingsvork van de boventransportvoet op de naaldklemschroef.**

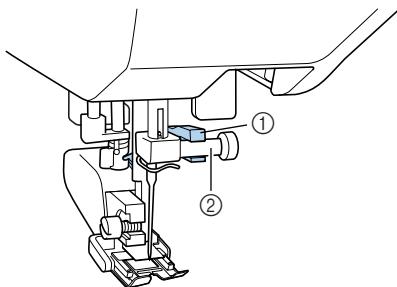

- ① Verbindingsvork
- ② Naaldklemschroef

- 3 **Zet de persvoethendel omlaag, steek de schroef voor de persvoethendel in de opening en draai de schroef vast met de schroevendraaier.**

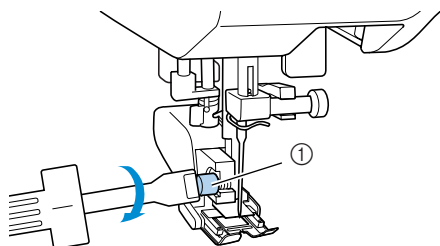

- ① Persvoethouderschroef

! VOORZICHTIG

- Draai de schroef stevig vast met de schroevendraaier; anders raakt de naald misschien de persvoet, waardoor de naald kan verbuigen of breken.
- Voordat u begint met naaien, draait u het handwiel langzaam naar u toe om te controleren of de naald de persvoet niet raakt. Als de naald de persvoet raakt, kan de naald verbuigen of breken.

⚡ Opmerking

- Wanneer u naait met de boventransportvoet, kiest u een snelheid tussen langzaam en middelmatig.

■ De boventransportvoet verwijderen

- 1 **Druk een of twee maal op (naaldstandtoets) om de naald omhoog te zetten.**

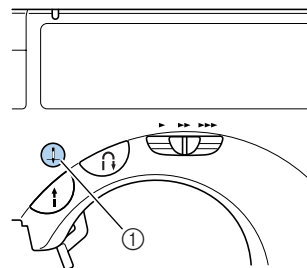

- ① Naaldstandtoets
- ▶ De naald staat omhoog.

- 2 **Zet de naaimachine uit.**



3 Zet de persvoethendel omhoog.

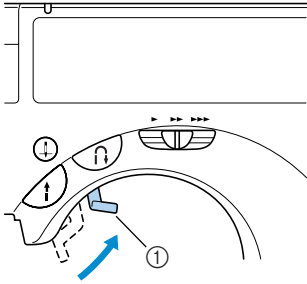

① Persvoethendel

► De persvoet staat omhoog.

4 Draai met een schroevendraaier de schroef van de persvoethouder los en verwijder vervolgens de boventransportvoet.

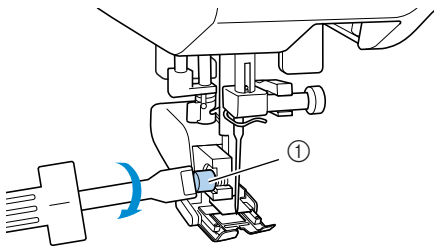

① Persvoethouderschroef

5 Bevestig de persvoethouder.

- Meer bijzonderheden vindt u in "De persvoethouder verwijderen" (pagina 35).



Memo

- U kunt alleen de rechte steek (met verstevigingssteek) en de zigzagsteek gebruiken met de boventransportvoet. Meer bijzonderheden over de steken vindt u in "Steekinstellingen" (pagina 94).

Cilindrische stukken naaien

Met de vrije arm kunt u gemakkelijk cilindrische stukken naaien.

Naaien met de vrije arm

Wanneer u de klep verwijdert, kunt u naaien met de vrije arm. Dit is handig bij het naaien van cilindrische stukken, zoals manchetten en broekspijpen.

1 Schuif de klep weg naar links.

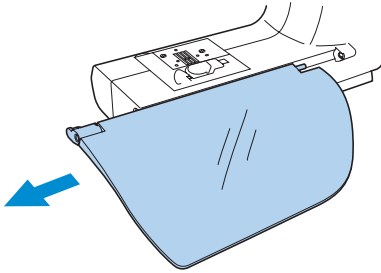

► Nu de klep is verwijderd, kunt u met de vrije arm naaien.

2 Trek de schuifpoot (onder aan de machine) uit naar u toe.

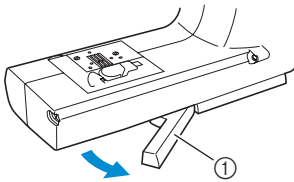

- ① Schuifpoot
- Trek de schuifpoot uit wanneer u wilt naaien met de vrije arm.

3 Schuif het deel dat u wilt naaien op de arm, en naai van bovenaf.

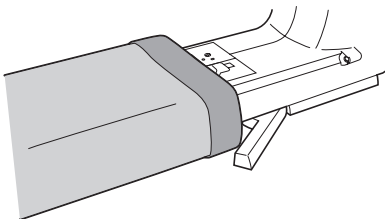

4 Wanneer u klaar bent met het naaien met de vrije arm, duwt u de schuifpoot weer op zijn plaats.

5 Installeer vervolgens de klep weer in de oorspronkelijke stand.

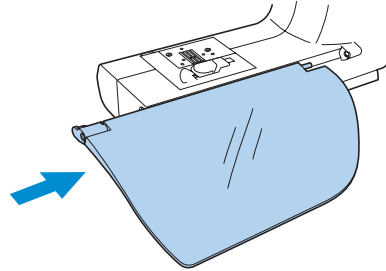

2

DE BASISPRINCIPES VAN HET NAAIEN

In dit hoofdstuk worden de noodzakelijke voorbereidingen beschreven.

Naaien	40
De draadspanning aanpassen	48
De steeklengte en steekbreedte aanpassen	49
Nuttige naaitips	51

Naaien

Hieronder worden elementaire naaihandelingen beschreven.
Lees de volgende voorzorgsmaatregelen, voordat u de naaimachine gebruikt.



VOORZICHTIG

- **Let goed op de plaats van de naald, wanneer de machine in werking is. Blijf bovendien met uw handen uit de buurt van de naald en het handwiel; anders kunt u letsel oplopen.**
- **Trek of duw de stof niet te hard tijdens het naaien; u kunt letsel oplopen, of de naald kan breken.**
- **Gebruik nooit verbogen naalden. Verbogen naalden kunnen gemakkelijk breken, wat letsel tot gevolg kan hebben.**
- **Pas op dat de naald geen rijgspelden raakt; hierdoor kan de naald verbuigen of breken.**

Algemene procedure voor het naaien

Volg onderstaande basisprocedures voor het naaien.

1	Zet de machine aan.	Zet de naaimachine aan. Meer bijzonderheden over het aanzetten van de machine vindt u in “De machine uitzetten” (pagina 9).
↓		
2	Selecteer de steek.	Selecteer de geschikte steek voor het vlak dat u wilt naaien. Meer bijzonderheden over het selecteren van steken vindt u in “Steken selecteren” (pagina 56).
↓		
3	Bevestig de persvoet.	Bevestig de geschikte persvoet voor de steek. Meer bijzonderheden over het vervangen van de persvoet vindt u in “De persvoet verwisselen” (pagina 33).
↓		
4	Plaats de stof.	Plaats het vlak dat u wilt naaien onder de persvoet. Zorg dat u de stukken stof in de juiste volgorde naait en dat de voor- en achterkant van de stof op de juiste manier tegen elkaar komen. Meer bijzonderheden over het plaatsen van de stof vindt u in “De stof plaatsen” (pagina 42).
↓		
5	Begin met naaien.	Begin met naaien. Meer bijzonderheden over het beginnen met naaien vindt u in “Beginnen met naaien” (pagina 43).
↓		
6	Knip de draad af.	Knip de draad af, wanneer u klaar bent met naaien. Meer bijzonderheden over het afsnijden van de draad vindt u in “De draad afknippen” (pagina 47).

De stof plaatsen

Zorg dat u de stukken stof in de juiste volgorde naait en dat de voor- en achterkant van de stof op de juiste manier tegen elkaar komen.

1 Zet de naaimachine aan.

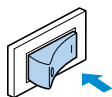

Automatisch wordt de rechte steek (linker naaldstand) geselecteerd.

2 Druk een of twee maal .

(naaldstandtoets) om de naald omhoog te zetten.

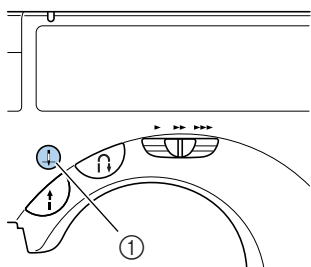

① Naaldstandtoets

3 Plaats de stof onder de persvoet.

- Als de marge aan de rechterkant zit, kunt u gemakkelijker recht naaien; de extra stof zit dan niet in de weg.

4 Houd het einde van de draad en de stof in uw linkerhand, draai het handwiel naar u toe met uw rechterhand om de naald omlaag te halen naar het beginpunt van het naaiwerk.

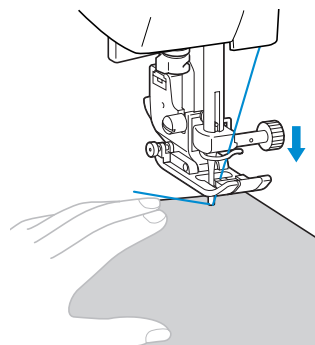
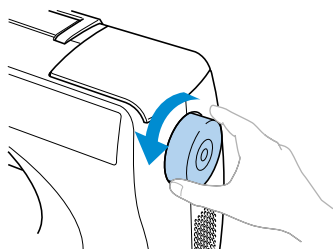

5 Zet de persvoethendel omlaag.

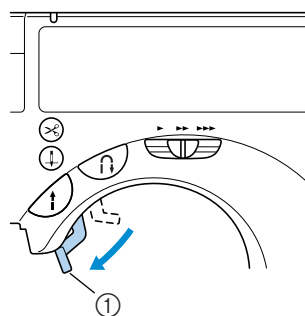

① Persvoethendel

► De stof ligt nu goed om te naaien.

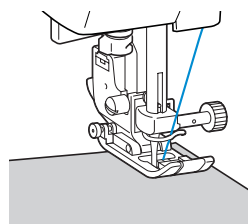

Beginnen met naaien

Bent u klaar om te naaien, dan kunt u de naaimachine starten. U kunt de naaisnelheid instellen met de bedieningstoetsen of het voetpedaal.

Met de bedieningstoetsen

U kunt beginnen en stoppen met naaien met behulp van  (start/stoptoets) op het bedieningspaneel.

1 Selecteer de gewenste naaisnelheid door de schuifknop voor snelheid naar links of naar rechts te schuiven.

Wanneer u de knop naar links schuift, wordt de naaisnelheid lager; wanneer u de knop naar rechts schuift, wordt de snelheid hoger.

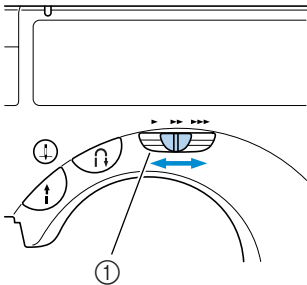

① Schuifknop voor snelheidsregeling

2 Druk eenmaal op (start/stoptoets).

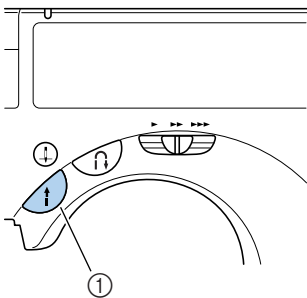

① Start/stoptoets

► De machine begint te naaien.

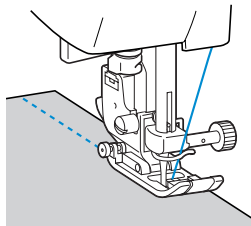

- Wanneer u de start/stoptoets ingedrukt houdt onmiddellijk nadat het naaien begint is de naaisnelheid laag.

3 Wanneer u aan het eind bent, drukt u eenmaal op (start/stoptoets).

► De machine stopt met de naald omlaag (in de stof).

4 Wanneer u klaar bent met naaien, haalt u de naald omhoog en knipt u de draden af.

- Meer bijzonderheden vindt u in "De draad afknippen" (pagina 47).

Werken met het voetpedaal

U kunt het naaien starten en stoppen met het voetpedaal.

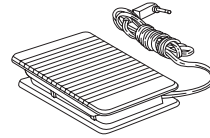

1 Zet de naaimachine uit.

Om het voetpedaal aan te sluiten moet u de naaimachine uitzetten, zodat u de machine niet per ongeluk start.

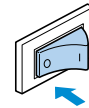

2 Plaats de stekker van het voetpedaal in de aansluiting aan de zijkant van de naaimachine.

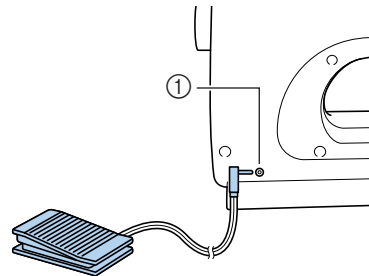

① Aansluitcontact van het voetpedaal

3 Zet de naaimachine aan.

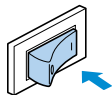

4 Selecteer de gewenste naaisnelheid door de schuifknop voor snelheid naar links of naar rechts te schuiven.

Wanneer u de knop naar links schuift, wordt de naaisnelheid lager; wanneer u de knop naar rechts schuift, wordt de snelheid hoger.

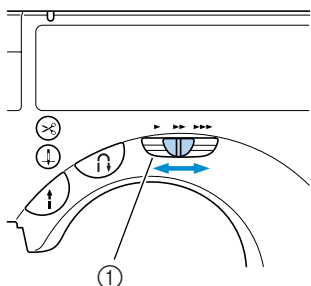

① Schuifknop voor snelheidsregeling

- De snelheid die u instelt met de knop voor snelheidsregeling, is de maximum naaisnelheid voor het voetpedaal.

5 Wanneer u klaar bent om te gaan naaien, drukt u langzaam het voetpedaal in.

Door het voetpedaal in te drukken verhoogt u de naaisnelheid; door het voetpedaal omhoog te laten komen verlaagt u de naaisnelheid.

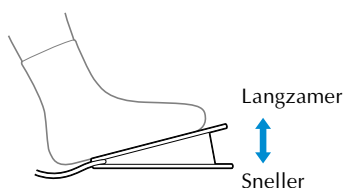

- Druk het voetpedaal langzaam in. Wanneer u het voetpedaal te hard indrukt, begint het naaien te snel.
- ▶ De machine begint te naaien.

6 Wanneer u aan het eind bent, laat u het voetpedaal helemaal omhoogkomen.

- ▶ De machine stopt met de naald omlaag (in de stof).

7 Wanneer u klaar bent met naaien, haalt u de naald omhoog en knipt u de draden af.

- Meer bijzonderheden vindt u in "De draad afknippen" (pagina 47).



Memo

- Wanneer het voetpedaal is aangesloten, kunt u niet de start/stoptoets gebruiken om het naaien te starten of te stoppen.
- Wanneer u stopt met naaien, staat de naald omlaag (in de stof). U kunt de machine zo instellen dat de naald omhoog staat wanneer u stopt met naaien. Meer bijzonderheden over de instelling 'naald omhoog' wanneer u stopt met naaien vindt u in "De naaldstopstand wijzigen" (pagina 38).



VOORZICHTIG

- Pas op dat zich geen draad of stof ophoopt in het voetpedaal; dit kan leiden tot brand of een elektrische schok.
- Plaats geen voorwerpen op het voetpedaal; dit kan leiden tot schade aan de machine of letsel veroorzaken.
- Als u de machine lange tijd niet gebruikt, ontkoppelt u het voetpedaal; anders bestaat het risico van brand of elektrische schok.

Het naaiwerk verstevigen

Wanneer u bijvoorbeeld met een rechte steek naait, kunt u aan het eind van een opening of op een plaats waar naden elkaar niet overlappen met verstevigingssteken het eind van de draad vastzetten.

- 1 Zet de naald omlaag in de stof aan het begin van het stiksel en zet vervolgens de persvoethendel omlaag.

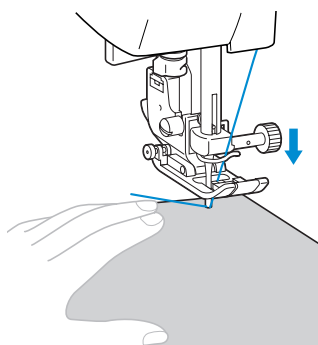

- 2 Druk op  (start/stoptoets) of trap het voetpedaal in. Wanneer u op dit moment de start/stoptoets ingedrukt houdt, is de naaisnelheid laag.

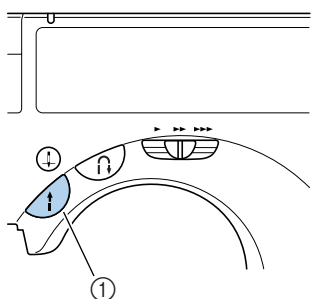

- 1 Start/stoptoets
 - Meer bijzonderheden vindt u in "Beginnen met naaien" (pagina 43).
- De machine begint te naaien.

- 3 Nadat u 3 tot 5 steken hebt genaaid, drukt u op  (achteruitnaaien/verstevigingssteektoets). Houd de achteruitnaaien/verstevigingssteektoets ingedrukt, totdat u het begin van de steken bereikt.

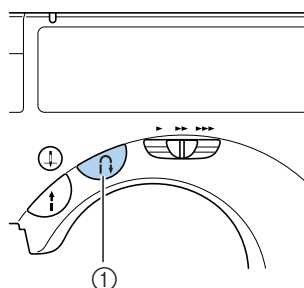

- 1 Achteruitnaaien/verstevigingssteektoets
 - Zolang u de achteruitnaaien/verstevigingssteektoets ingedrukt houdt, wordt achteruitgenaaid.

- 4 Wanneer u het begin van de steken weer hebt bereikt, laat u de achteruitnaaien/verstevigingssteektoets los.

► De machine stopt met naaien.

- 5 Druk op  (start/stoptoets), of trap het voetpedaal in.

► De machine begint te naaien in de normale naairichting.

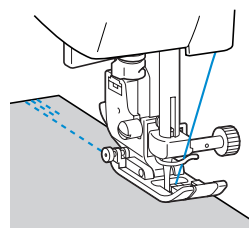

- 6 Wanneer u het eind van de steken bereikt, drukt u eenmaal op  (achteruitnaaien/verstevigingsteektoets).

Houd de achteruitnaaien/verstevigingsteektoets ingedrukt, totdat u 3 tot 5 steken achteruit hebt genaaid.

► Zolang u de achteruitnaaien/verstevigingssteektoets ingedrukt houdt, wordt achteruitgenaaid.

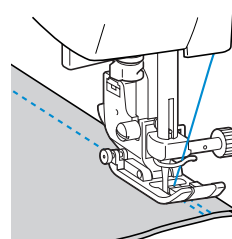

7 Na 3 tot 5 steken achteruit laat u de  los. (achteruitnaaien/verstevigingssteektoets) los.

► De machine stopt met naaien.

8 Druk op  (start/stoptoets), of trap het voetpedaal in.

Wanneer u op dit moment de start/stoptoets ingedrukt houdt, is de naaisnelheid laag.

► De machine begint te naaien in de normale naairichting.

9 Nadat u tot het eind van de steken hebt genaaid, stopt de naaimachine.

Laat de start/stoptoets of het voetpedaal los.

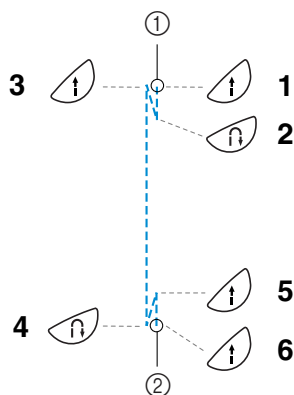

- ① Begin van de steken
- ② Eind van de steken

■ **Verstevigingssteken naaien**

Wanneer u andere steken naait dan rechte of zigzagsteken, die worden verstevigd met achteruitnaaisteken, drukt u op  (achteruitnaaien/verstevigingssteektoets), als u 3 tot 5 verstevigingssteken op elkaar wilt naaien.

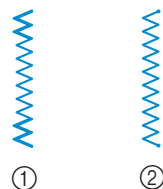

- ① Achteruitnaaien
- ② Verstevigingssteken

 **Memo**

- Of u achteruitnaait of verstevigingssteken naait, hangt af van de steek die u selecteert. Meer bijzonderheden vindt u in "Steekinstellingen" (pagina 94).

De draad afknippen

Wanneer u klaar bent met naaien, knipt u de draden af.

- 1 Wanneer u klaar bent met een naad en de naaimachine is gestopt, drukt u eenmaal op  (naaldstandtoets) om de naald omhoog te zetten.

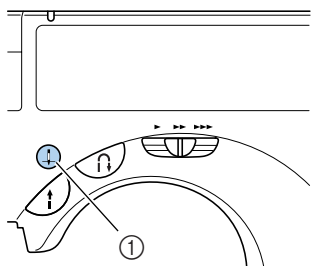

- ① Naaldstandtoets
- De naald staat omhoog.

- 2 Zet de persvoethendel omhoog.

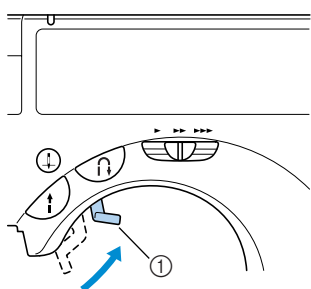

- ① Persvoethendel

- 3 Trek de stof naar de linkerkant van de machine en leid de draden door de draadafsnijder om ze af te snijden.

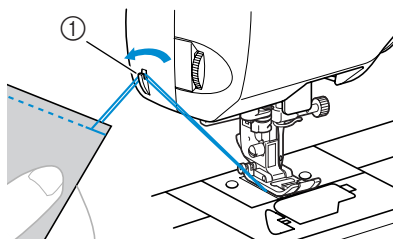

- ① Draadafsnijder

■ Werken met de draadknippentoets (alleen voor modellen die zijn uitgerust met de draadknippentoets)

Wanneer u een model met een draadknippentoets gebruikt, kunt u de draad gemakkelijk afknippen door op de toets te drukken.

- 1 Wanneer u het naaiwerk wilt beëindigen, drukt u eenmaal op  (draadknippentoets).

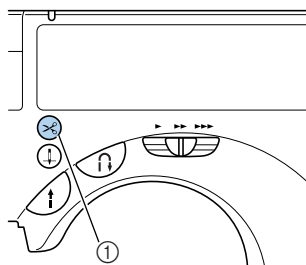

- ① Draadknippentoets
- De draden worden afgeknipt en de naald blijft omhoog staan.

- 2 Zet de persvoethendel omhoog.

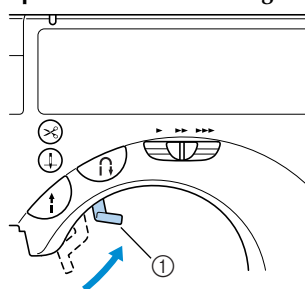

- ① Persvoethendel

! VOORZICHTIG

- Druk de draadknippentoets niet meer in nadat de draden zijn afgeknipt. De naald kan anders breken, de draden in de war raken of de machine kan beschadigd raken.

⚡ Opmerking

- Druk niet op de draadknippentoets als er geen stof onder de persvoet ligt of wanneer de machine naait; anders kan de machine beschadigd raken.
- Wanneer u naait met een draad dikker dan nr. 30, nylon of metallic draden of andere speciale draden, snijdt u de draden af met de draadafsnijder aan de zijkant van machine.

De draadspanning aanpassen

U moet de spanning van de bovendraad en de onderdraad zo instellen dat deze gelijk zijn.

De spanning van de bovendraad wijzigen

Als de combinatie draad en naald de juiste is voor het soort stof dat u naait (volgens "Soorten naalden en toepassingen" op pagina 28), wordt de draadspanning automatisch correct ingesteld. Als de vooraf ingestelde draadspanning echter niet het gewenste resultaat oplevert, of u met een speciale draad of speciale stof naait, stel dan de draadspanning in met de draadspanningsknop op de linkerkant van de machine.

■ Correcte draadspanning

De bovendraad en de onderdraad moeten elkaar kruisen in het midden van de stof. Alleen de bovendraad mag zichtbaar zijn aan de voorkant van de stof en alleen de onderdraad mag zichtbaar zijn aan de achterkant van de stof.

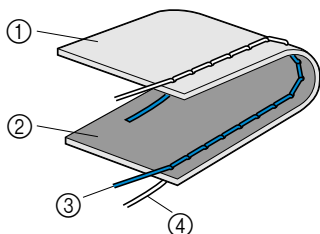

- ① Achterkant van de stof
- ② Voorkant van de stof
- ③ Bovendraad
- ④ Onderdraad

■ Bovendraad is te strak

Als de onderdraad zichtbaar is aan de voorkant van de stof, is de bovendraad te strak.

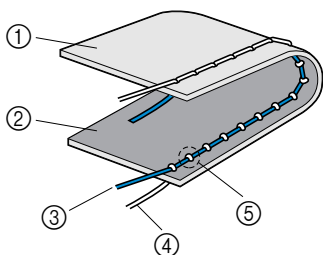

- ① Achterkant van de stof
- ② Voorkant van de stof
- ③ Bovendraad
- ④ Onderdraad
- ⑤ De onderdraad is zichtbaar aan de voorkant van de stof.

Draai de draadspanningsknop omlaag om de spanning van de bovendraad te verlagen.

■ Bovendraad is te los

Als de bovendraad zichtbaar is aan de achterkant van de stof, is de bovendraad te los.

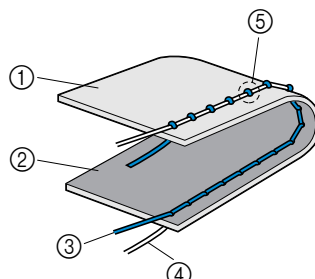

- ① Achterkant van de stof
- ② Voorkant van de stof
- ③ Bovendraad
- ④ Onderdraad
- ⑤ De bovendraad is zichtbaar aan de achterkant van de stof.

Draai de draadspanningsknop omhoog om de bovendraad strakker te maken.

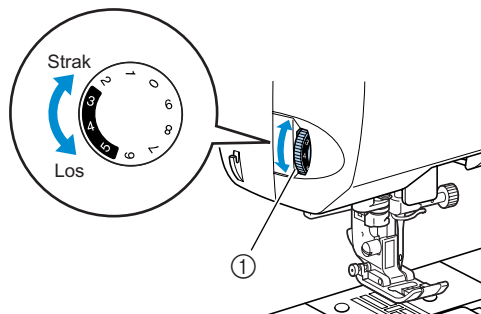

- ① Draadspanningsknop

De steeklengte en steekbreedte aanpassen

U kunt de zigzagbreedte (patroonbreedte) en de steeklengte van naaisteken instellen. Normaliter worden de juiste breedte en lengte automatisch ingesteld, wanneer u een steek selecteert. Meer bijzonderheden over het bereik van waarden waarbinnen de breedte en lengte kunnen worden ingesteld, vindt u in "Steekinstellingen" (pagina 94).

De steekbreedte aanpassen

- 1 Druk op de steekbreedtettoets op het bedieningspaneel.

► De steekbreedte-indicator gaat branden.

- 2 Schuif de steekbreedteschuif naar links of naar rechts.

Wanneer u de steekbreedteschuif naar rechts schuift, wordt de steekbreedte groter; wanneer u de steekbreedteschuif naar links schuift, wordt de steekbreedte kleiner.

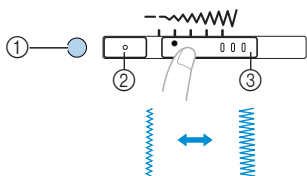

- ① Steekbreedte-indicator
- ② Steekbreedtettoets
- ③ Steekbreedteschuif

■ De naaldstand wijzigen

Bij de rechte steek (linker naaldstand) en de drievoudige stretchsteek kunt u de naaldstand aanpassen. Wanneer u de steekbreedteschuif naar rechts schuift, gaat de naald naar rechts; wanneer u de steekbreedteschuif naar links schuift, gaat de naald naar links.

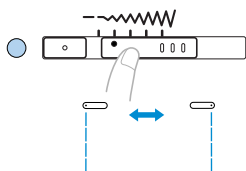

- Wanneer u de geschiktste steekbreedte voor de geselecteerde steek automatisch wilt selecteren, drukt u de steekbreedtettoets opnieuw in.

! VOORZICHTIG

- Nadat u de steekbreedte hebt aangepast, draait u het handwiel langzaam naar u toe en controleert u dat de naald de persvoet niet raakt. Als de naald de persvoet raakt, kan de naald verbuigen of breken.

2

De steeklengte aanpassen

- 1 Druk op de steeklengtetoets op het bedieningspaneel.

► De steeklengte-indicator gaat branden.

- 2 Schuif de steeklengteschuif naar links of naar rechts.

Wanneer u de steeklengteschuif naar rechts schuift, wordt de steek grover; wanneer u de steeklengteschuif naar links schuift, wordt de steek fijner.

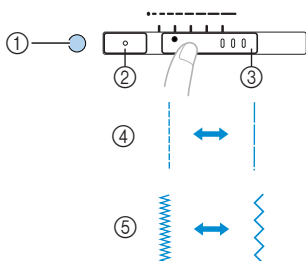

- ① Steeklengte-indicator
- ② Steeklengtetoets
- ③ Steeklengteschuif
- ④ Rechte steek
- ⑤ Zigzagsteek

- Wanneer u de geschiktste steeklengte voor de geselecteerde steek automatisch wilt selecteren, drukt u de steeklengtetoets opnieuw in.



VOORZICHTIG

- Wanneer de steken te dicht op elkaar zitten, vergroot u de steeklengte. Wanneer u verder gaat met naaien terwijl de steken te dicht op elkaar zitten, kan de naald verbuigen of breken.

Nuttige naaitips

Hieronder worden enkele manieren beschreven om betere resultaten te bereiken. Raadpleeg deze tips bij het naaien.

Proeflap naaien

Nadat u een geschikte draad en naald hebt geïnstalleerd voor de betreffende stof, worden de draadspanning en de steeklengte en steekbreedte voor de geselecteerde steek automatisch ingesteld. Maar het is raadzaam om een proeflapje te naaien, omdat u soms niet de gewenste resultaten krijgt, afhankelijk van het soort stof en de steken. Voor het proeflapje gebruikt u dezelfde stof en draad als voor uw werk, en u controleert de draadspanning en steeklengte en steekbreedte. Aangezien de resultaten verschillen afhankelijk van het soort steek en het aantal lagen stof, moet u het proeflapje precies op dezelfde manier stikken als uw werk.

De naairichting wijzigen

- 1 Wanneer u bij een hoek komt, stopt u de naaimachine.**
Laat de naald omlaag (in de stof) staan. Als de naald omhoog is blijven staan toen de machine stopte, drukt u op  (naaldstandtoets) om de naald omlaag te zetten.
- 2 Zet de persvoethendel omhoog en draai de stof.**
U draait de stof met de naald als as.

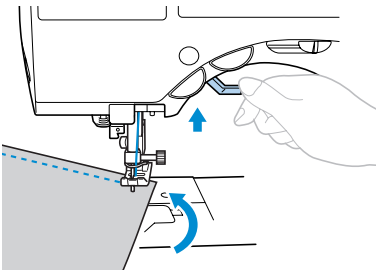

- 3 Zet de persvoethendel weer omlaag en ga door met naaien.**

Bochten naaien

Stop met naaien en verander vervolgens de naairichting enigszins om rond de bocht te naaien. Meer bijzonderheden over naaien met een gelijkmatige marge vindt u in "Een evenwijdige naad naaien" (pagina 53).

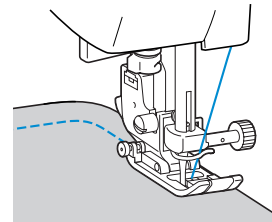

Wanneer u met een zigzagsteek langs een bocht naait, selecteert u een kortere steeklengte, zodat u een fijnere steek krijgt.

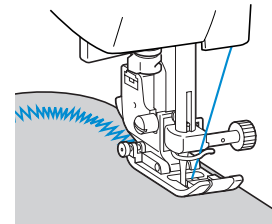

Dikke stoffen naaien

■ Als de stof niet onder de persvoet past

Als de stof niet gemakkelijk onder de persvoet past, zet u de persvoethendel nog hoger, totdat de persvoet in de hoogste stand staat.

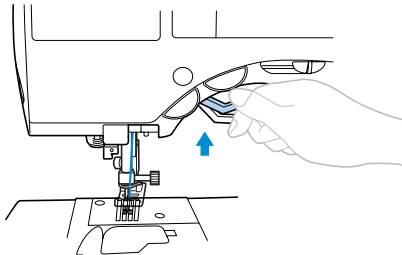

- ### ■ Wanneer u dikke naden naait en de stof niet wordt ingevoerd aan het begin van het stiksel
- Zigzagvoet "J" is toegerust met een functie om de persvoet horizontaal te houden.

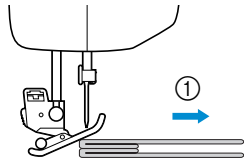

① Naairichting

- ① Wanneer u een naad tegenkomt die te dik is om onder de voet te voeren, haalt u de persvoethendel omhoog.
- ② Druk op de zwarte knop links op de voet. Houd de knop ingedrukt en zet de persvoet omlaag.

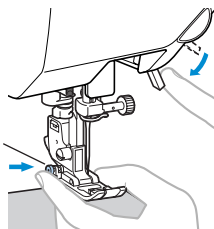

- ③ Laat de knop los. De persvoet wordt vergrendeld op het niveau van de naad, zodat de stof wordt doorgevoerd.

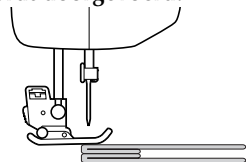

- Wanneer u voorbij de naad bent, keert de persvoet terug naar zijn normale stand.

! VOORZICHTIG

- Wanneer u stof van meer dan 6 mm (15/64 inch) dik naait, of wanneer u de stof te hard duwt, kan de naald verbuigen of breken.

Dunne stoffen naaien

Wanneer u dunne stoffen naait, komen de steken mogelijk niet mooi op één lijn, of wordt de stof niet goed doorgevoerd. Plaats dan dun papier of steunstof onder de stof en naai deze samen met de stof. Wanneer u klaar bent met naaien, scheurt u het papier af.

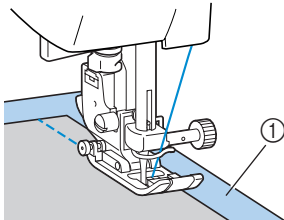

① Steunstof of papier

Stretchstoffen naaien

Speld eerst de stukken stof aan elkaar en naai ze vervolgens zonder de stof uit te rekken.

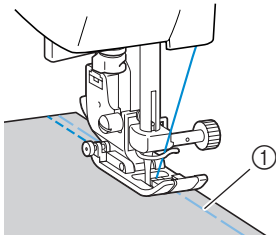

① Rijen

Een evenwijdige naad naaien

As u een evenwijdige naad wilt naaien, begin dan met de marge aan de rechterkant van de persvoet en de rand van de stof op één lijn met de rechterkant van de persvoet of een markering op de naaldplaat.

■ De stof op één lijn plaatsen met de persvoet

Houd bij het naaien de rechterkant van de persvoet op gelijke afstand van de rand van de stof.

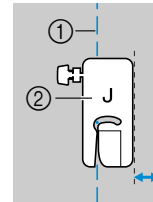

- ① Naad
- ② Persvoet

■ De stof op één lijn houden met de markering op de naaldplaat

De markeringen op de naaldplaat geven de afstand aan van de naaldstand tot een naad die wordt genaaid met een rechte steek (linker naaldstand). Houd tijdens het naaien de rand van de stof op één lijn met een markering op de naaldplaat. De afstand tussen de markeringen in de bovenste schaal is

1/8 inch (3 mm) en de afstand tussen de

markeringen in het raster is 5 mm (3/16 inch).

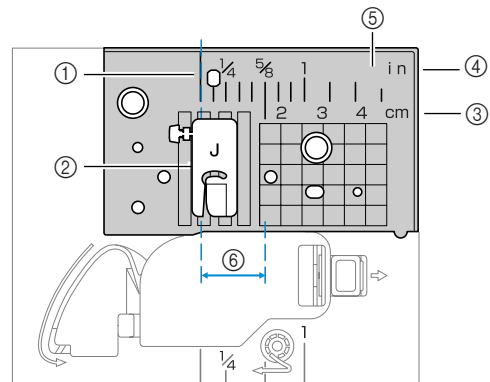

- ① Naad
- ② Persvoet
- ③ Centimeter
- ④ Inch
- ⑤ Naaldplaat
- ⑥ 16 mm (5/8 inch)

3

NAAISTEKEN

De diverse steken en hun toepassingen worden beschreven in dit hoofdstuk.

Steken selecteren	56
Overhandse steken	58
Elementaire steken	62
Blindzoomstikken	63
Knoopgatsteken	65
Ritsen inzetten	71
Stretchstoffen naaien en elastiek inzetten	75
Appliqué-, patchwork- en quiltsteken	77
Verstevigingssteken	83
Gaatjes stikken	85
Decoratieve steken	86

Steken selecteren

U kunt kiezen uit diverse soorten beschikbare steken.

Steken selecteren

Selecteer de gewenste steek met de toetsen van het bedieningspaneel.

Wanneer u de naaimachine aanzet, is de rechte steek (00) (linker naaldstand) geselecteerd.

Onder het steeknummer verschijnt een letter (A, G, J, N of R) die aangeeft welke persvoet u moet gebruiken.

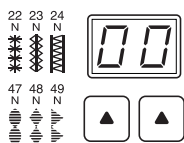

1 Bepaal welke steek u wilt gebruiken.

2 Bepaal welke persvoet u moet gebruiken voor de geselecteerde steek.

- Meer bijzonderheden over de steken die u kunt naaien met de tweelingnaald vindt u in "Steekinstellingen" (pagina 94).

3 Bevestig de persvoet.

- Meer bijzonderheden vindt u in "De persvoet verwisselen" (pagina 33).

4 Zet de naaimachine aan.

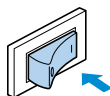

- Wanneer u de naaimachine aanzet, verschijnt eerst "00".

5 Druk op (steekselectietoets). Het nummer van de geselecteerde steek verschijnt.

Met elke druk op verhoogt u het nummer met één. Na "9" ("4" voor het cijfer links) keert u terug naar "0". Door de rechter in te drukken verandert u het tweede cijfer (eenheden) en door de linker in te drukken verandert u het eerste cijfer (tientallen).

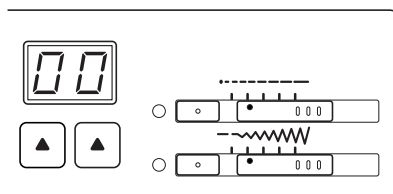

- De steek is geselecteerd.

6 Pas zo nodig de steeklengte en de steekbreedte aan.

- Meer bijzonderheden over het naaien met naaisteken vindt u op de volgende pagina's.

■ [Bijvoorbeeld] Steek ⁰⁴ selecteren.

1 Druk de steekselectietoetsen in om steek 04 te selecteren.

Met de rechter selecteert u "4" en met de linker selecteert u "0".

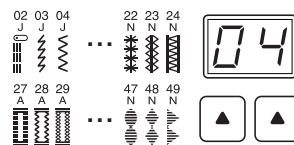

2 U past de steekbreedte aan door de steekbreedteschuif naar links of naar rechts te schuiven.

Druk op de steekbreedtettoets en pas de steekbreedte aan met de steekbreedteschuif.

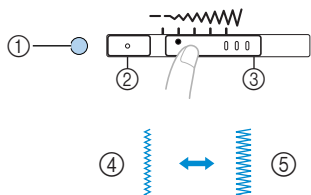

- ① Steekbreedte-indicator
- ② Steekbreedtettoets
- ③ Steekbreedteschuif
- ④ Smal
- ⑤ Breed

3 U past de steeklengte aan door de steeklengteschuif naar links of naar rechts te schuiven.

Druk op de steeklengtettoets en pas de steeklengte aan met de steeklengteschuif.

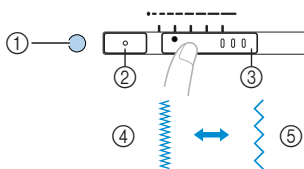

- ① Steeklengte-indicator
- ② Steeklengtettoets
- ③ Steeklengteschuif
- ④ Kort
- ⑤ Lang



Memo

- Meer bijzonderheden over het aanpassen van de steekbreedte en de steeklengte vindt u in "De steeklengte en steekbreedte aanpassen" (pagina 49).



Overhandse steken

Naai overhandse steken langs de rand van afgesneden stof om rafelen te voorkomen.

Er zijn zeven overhandse steken beschikbaar. De procedure voor overhandse steken wordt uitgelegd aan de hand van de persvoet die wordt gebruikt.

Overhandse steken naaien met persvoet "G"

U kunt twee steken gebruiken voor overhands naaien met persvoet "G".

Steek	Patroon	Toepassing	Steekbreedte [mm (inch)]		Steeklengte [mm (inch)]		Persvoet
			Automatisch	Handmatig	Automatisch	Handmatig	
Overhandse steek		Rafelen voorkomen in middelzware en dunne stoffen	3.5 (1/8)	2.5–5.0 (3/32–3/16)	2.0 (1/16)	1.0–4.0 (1/16–3/16)	G
		Rafelen voorkomen in dikke stoffen en stoffen die gemakkelijk rafelen	5.0 (3/16)	2.5–5.0 (3/32–3/16)	2.5 (3/32)	1.0–4.0 (1/16–3/16)	

1 Bevestig persvoet "G" voor overhandse steken

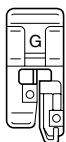

- Meer bijzonderheden vindt u in "De persvoet verwisselen" (pagina 33).

2 Selecteer een steek.

- Meer bijzonderheden vindt u in "Steken selecteren" (pagina 56).

3 Plaats de rand van de stof tegen de geleider van de persvoet en zet de persvoethendel omlaag.

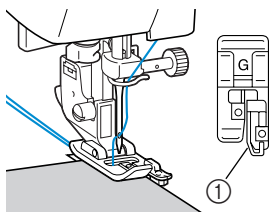

① Geleider

4 Naai met de rand van de stof tegen de persvoetgeleider.

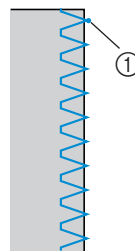



① Naaldpositie

! VOORZICHTIG

- Nadat u de steekbreedte hebt aangepast, draait u het handwiel langzaam naar u toe en controleert u dat de naald de persvoet niet raakt. Als de naald de persvoet raakt, kan de naald verbuigen of breken.

Overhandse steken naaien met zigzagvoet “J”

U kunt drie steken gebruiken om overhands te naaien met zigzagvoet “J”.

Steek	Patroon	Toepassing	Steekbreedte [mm (inch)]		Steeklengte [mm (inch)]		Persvoet
			Automatisch	Handmatig	Automatisch	Handmatig	
Zigzagsteek (middelste naaldstand)		Rafelen voorkomen (midden nullijn/achteruitnaaien)	3.5 (1/8)	0.0–7.0 (0–1/4)	1.4 (1/16)	0.0–4.0 (0–3/16)	J
3-punts zigzagsteek		Rafelen voorkomen in dikke stoffen en stretchstoffen	5.0 (3/16)	1.5–7.0 (1/16–1/4)	1.0 (1/16)	0.2–4.0 (1/64–3/16)	
Overhandse steek		Rafelen voorkomen in stretchstoffen	5.0 (3/16)	0.0–7.0 (0–1/4)	2.5 (3/32)	0.5–4.0 (1/32–3/16)	

1 Bevestig zigzagvoet “J”.

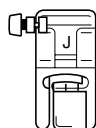

- Meer bijzonderheden vindt u in “De persvoet verwisselen” (pagina 33).

2 Selecteer een steek.

- Meer bijzonderheden vindt u in “Steken selecteren” (pagina 56).

3 Naai langs de rand van de stof en zorg dat de naaldpositie rechts van de rand is.

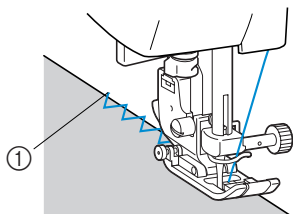

① Naaldpositie

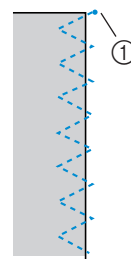

① Naaldpositie

Overhandse steken naaien met de optionele zijsnijder

Met de zijsnijder kunt u marges voltooien, terwijl de rand van de stof wordt afgesneden. Met de volgende vier steken kunt u overhands naaien. Als de zijsnijder aan de machine is bevestigd, moeten onderstaande instellingen zijn opgegeven.

Steek	Patroon	Toepassing	Steekbreedte [mm (inch)]		Steeklengte [mm (inch)]		Persvoet
			Automatisch	Handmatig	Automatisch	Handmatig	
Overhandse steek		Rechte steken naaien terwijl de stof wordt afgesneden	0.0 (0)	0.0–2.5 (0–3/32)	2.5 (3/32)	0.2–5.0 (1/64–3/16)	S
		Rafelen voorkomen in dunne en middelzware stoffen terwijl de stof wordt afgesneden	3.5 (1/8)	3.5–5.0 (1/8–3/16)	2.0 (1/16)	1.0–4.0 (1/16–3/16)	
		Rafelen voorkomen in dikke stoffen terwijl de stof wordt afgesneden	5.0 (3/16)	3.5–5.0 (1/8–3/16)	2.5 (3/32)	1.0–4.0 (1/16–3/16)	
		Zigzagsteken naaien terwijl de stof wordt afgesneden	3.5 (1/8)	3.5–5.0 (1/8–3/16)	1.4 (1/16)	0.0–4.0 (0–3/16)	

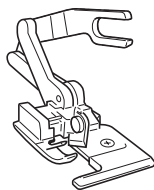

- 1** Verwijder de persvoet.
- Meer bijzonderheden vindt u in “De persvoet verwisselen” (pagina 33).

- 2** Haak de verbindingsvork van de boventransportvoet op de naaldklemmschroef.

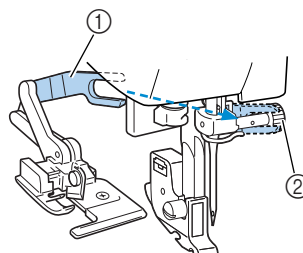

- ① Verbindingsvork
- ② Naaldklemmschroef

- 3** Plaats de zijsnijder zo dat de pin van de zijsnijder op één lijn staat met de inkeping in de persvoethouder, en zet vervolgens langzaam de persvoethendel omlaag.

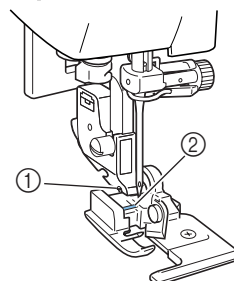

- ① Inkeping in persvoethouder
- ② Pin

► De zijsnijder is bevestigd.

- 4 Zet de persvoethendel omhoog om te controleren of de zijsnijder stevig is bevestigd.

! VOORZICHTIG

- Als u de draadcassette wilt installeren terwijl de zijsnijder bevestigd is, moet u zorgen dat de persvoethendel omlaag staat. Als de persvoethendel omhoog staat, raakt de naaldinrijger de persvoet; hierdoor kan de machine beschadigd raken.

- 5 Leid de bovendraad door de zijsnijder en trek deze vervolgens uit naar de achterkant van de naaimachine.

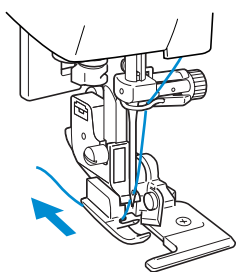

- 6 Selecteer een steek.
- Meer bijzonderheden vindt u in "Steken selecteren" (pagina 56).

! VOORZICHTIG

- Nadat u de steekbreedte hebt aangepast, draait u het handwiel langzaam naar u toe en controleert u dat de naald de persvoet niet raakt. Als de naald de persvoet raakt, kan de naald verbuigen of breken.

- 7 Knip de stof ongeveer 2 cm (1/16 inch) in aan het begin van het stiksel.

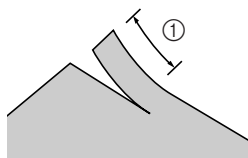

① 2 cm (1/16 inch)

- 8 Plaats de stof in de zijsnijder. Plaats het ingeknipte stuk van de stof boven de geleiderplaat van de zijsnijder.

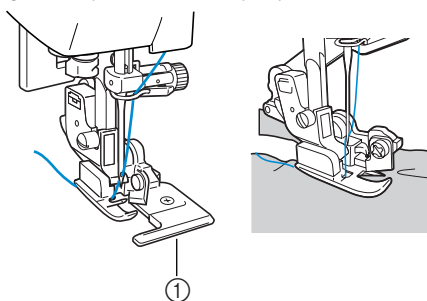

① Geleiderplaat

- Als de stof niet juist is geplaatst, wordt deze niet gesneden.

- 9 Zet de persvoethendel omlaag en begin met naaien.

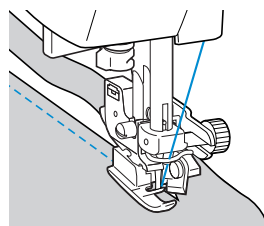

- ▶ Er wordt een marge afgesneden, terwijl het stiksel worden genaaid.
- Als het stiksel in een rechte lijn wordt genaaid, is de marge ongeveer 5 mm (3/16 inch).

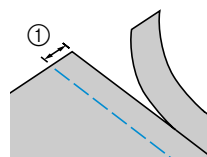

① 5 mm (3/16 inch)

Memo

- De zijsnijder kan maximaal één laag denim van 370 g/m² snijden.
- Reinig de zijsnijder na gebruik (pluis en stof weghalen).
- Als de zijsnijder geen stof meer kan snijden, brengt u met een lapje een beetje olie aan op het mes van de zijsnijder.

Elementaire steken

U gebruikt rechte steken om normale naden te naaien. Er zijn drie elementaire steken beschikbaar.

Steek	Patroon	Toepassing	Steekbreedte [mm (inch)]		Steeklengte [mm (inch)]		Persvoet
			Automatisch	Handmatig	Automatisch	Handmatig	
Rechte steek (linker naaldstand)		Rijgsteken en plooiën of gepaspelde naden naaien (links nullijn/achteruitnaaien)	0.0 (0)	0.0–7.0 (0–1/4)	2.5 (3/32)	0.2–5.0 (1/64–3/16)	J
Rechte steek (middelste naaldstand)		Rijgsteken en plooiën of gepaspelde naden naaien (midden nullijn/achteruitnaaien)	–	–	2.5 (3/32)	0.2–5.0 (1/64–3/16)	
Drievoudige stretchsteek		Naden verstevigen en stretchstoffen naaien	0.0 (0)	0.0–7.0 (0–1/4)	2.5 (3/32)	1.5–4.0 (1/16–3/16)	

Elementaire steken

- 1 Rijg of speld de stukken stof bijeen.
- 2 Bevestig zigzagvoet "J".
 - Meer bijzonderheden vindt u in "De persvoet verwisselen" (pagina 33).
- 3 Selecteer een steek.
 - Meer bijzonderheden vindt u in "Steken selecteren" (pagina 56).
- 4 Zet de naald omlaag in de stof aan het begin van het stiksel.
- 5 Begin met naaien.
 - Meer bijzonderheden vindt u in "Beginnen met naaien" (pagina 43).
 - Meer bijzonderheden over achteruitnaaien/verstevigingssteken vindt u in "Het naaiwerk verstevigen" (pagina 45).

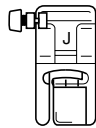

- 6 Wanneer u klaar bent met naaien, knipt u de draad af.
 - Meer bijzonderheden vindt u in "De draad afknippen" (pagina 47).



- De naaldstand wijzigen

Bij de rechte steek (linker naaldstand) en de drievoudige stretchsteek kunt u de naaldstand aanpassen. Wanneer u de steekbreedteschuif naar rechts schuift, gaat de naald naar rechts; wanneer u de steekbreedteschuif naar links schuift, gaat de naald naar links.

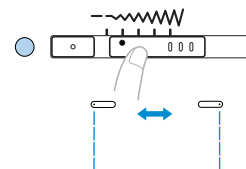

Blindzoomstikken

Verstevig de onderkant van rokken en broeken met een blinde zoom. Er zijn 2 steken beschikbaar voor blindzoomstikken.

Steek	Patroon	Toepassing	Steekbreedte [mm (inch)]		Steeklengte [mm (inch)]		Persvoet
			Automatisch	Handmatig	Automatisch	Handmatig	
Blinde zoomsteek		Blindzoomstikken op middelzware stoffen	0.0 (0)	+3 – -3	2.0 (1/16)	1.0–3.5 (1/16–1/8)	R
		Blindzoomstikken op stretchstoffen	0.0 (0)	+3 – -3	2.0 (1/16)	1.0–3.5 (1/16–1/8)	R

Naai een blindzoom volgens onderstaande procedure.

- 1** Vouw de stof langs de gewenste zoomrand en rijg de stof op ongeveer 5 mm (3/16 inch) van de rand van de stof.

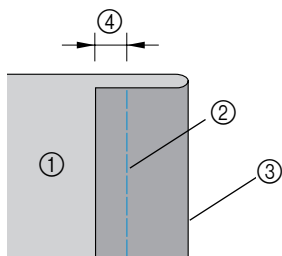

- Achterkant van de stof
- Rijgsteek
- Gewenste zoomrand
- 5 mm (3/16 inch)

- 2** Vouw de stof terug langs de rijgsteek en plaats de achterkant van de stof naar boven.

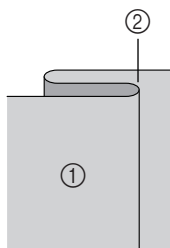

- Achterkant van de stof
- Rijgen

- 3** Bevestig blindzoomvoet "R".

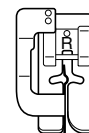

- Meer bijzonderheden vindt u in "De persvoet verwisselen" (pagina 33).

- 4** Selecteer een steek.

- Meer bijzonderheden vindt u in "Steken selecteren" (pagina 56).

- 5** Plaats de stof met de rand van de gevouwen zoom langs de geleider van de persvoet en zet de persvoethendel omlaag.

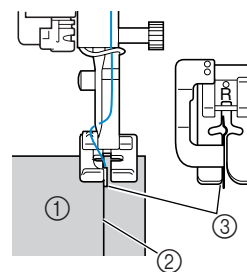

- Achterkant van de stof
- Vouw van zoom
- Geleider

6 Pas de steekbreedte aan, totdat de naald de vouw van de zoom net pakt.

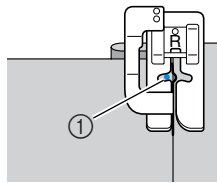

① Naaldpositie

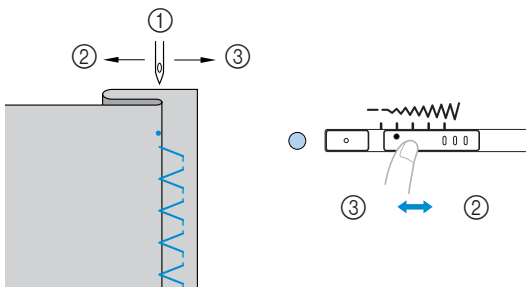

① Naaldpositie
② Bredere steek
③ Smallere steek

Als de naald te veel van de zoomvouw pakt

Als de naald te veel van de zoomvouw pakt, schuift u de steekbreedtehendel naar links. Hiermee maakt u de steek smaller, zodat de naald verder van de vouw komt.

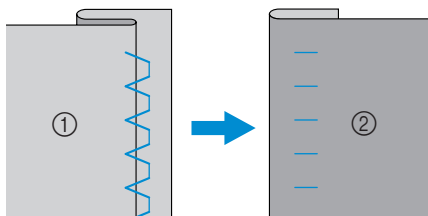

① Achterkant van de stof
② Voorkant van de stof

Als de naald de zoomvouw niet pakt

Als de naald de zoomvouw niet voldoende pakt, schuift u de steekbreedtehendel naar rechts. Hiermee maakt u de steek breder, zodat de naald dichterbij de vouw komt.

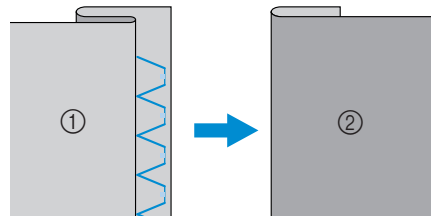

① Achterkant van de stof
② Voorkant van de stof

• Meer bijzonderheden over het wijzigen van de steekbreedte vindt u in "De steeklengte en steekbreedte aanpassen" (pagina 49).

7 Naai met de vouw van de zoom tegen de persvoetgeleider.



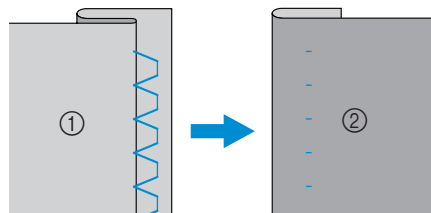



8 Haal de rijsteek uit.



① Achterkant van de stof
② Voorkant van de stof

Knoopgatsteken

U kunt knoopsgaten naaien en knopen aannaaien. Er zijn vijf steken beschikbaar om in één stap knoopsgaten te naaien.

Steek	Patroon	Toepassing	Steekbreedte [mm (inch)]		Steeklengte [mm (inch)]		Persvoet
			Automa- tisch	Handmatig	Automa- tisch	Handmatig	
Knoopgatsteken	 26 A	Horizontale knoopsgaten op dunne en middelzware stoffen	5.0 (3/16)	3.0–5.0 (1/8–3/16)	0.4 (1/64)	0.2–1.0 (1/64–1/16)	A
	 27 A	Knoopsgaten met bartacksteken aan beide kanten om de stof te verstevigen	5.0 (3/16)	3.0–5.0 (1/8–3/16)	0.4 (1/64)	0.2–1.0 (1/64–1/16)	
	 28 A	Knoopsgaten voor stretchstoffen en gebreide stoffen	6.0 (15/64)	3.0–6.0 (1/8–15/64)	1.0 (1/16)	0.5–2.0 (1/32–1/16)	
	 29 A	Knoopsgaten voor stretchstoffen	6.0 (15/64)	3.0–6.0 (1/8–15/64)	1.5 (1/16)	1.0–3.0 (1/16–1/8)	
	 30 A	Sleutelgatknoopsgat voor dikke stoffen of pluche	7.0 (1/4)	3.0–7.0 (1/8–1/4)	0.5 (1/32)	0.3–1.0 (1/64–1/16)	
Steken om knopen aan te naaien	 36 A Q	Knopen aannaaien	3.5 (1/8)	0.0–7.0 (0–1/4)	1.4 (1/16)	0.0–4.0 (0–3/16)	M

Knoopsgaten naaien

De maximale lengte van een knoopsgat is ongeveer 28 mm (1-1/8 inch) (doorsnede + dikte van de knoop).
Knopen worden genaaid van de voorkant van de persvoet naar achteren (zie afbeelding).

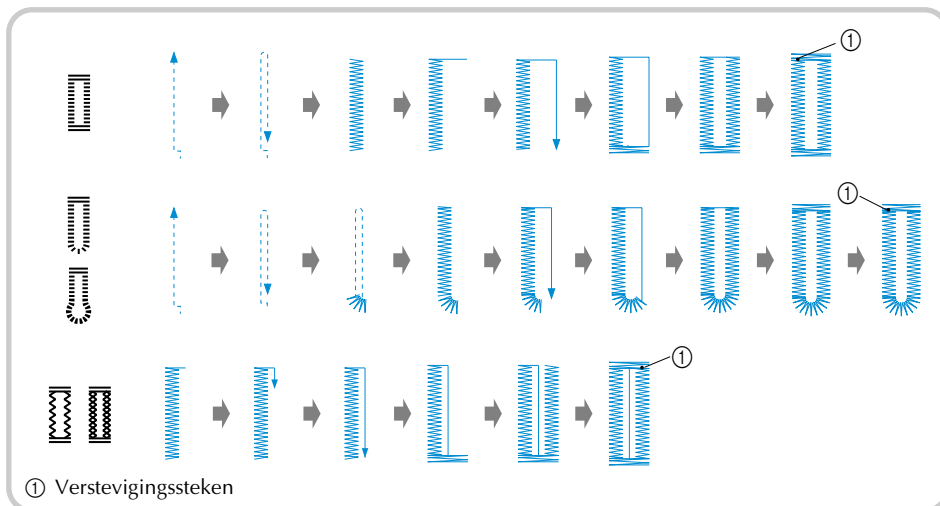

Op deze afbeelding vindt u de namen van alle onderdelen van persvoet "A", die wordt gebruikt voor het naaien van knoopsgaten.

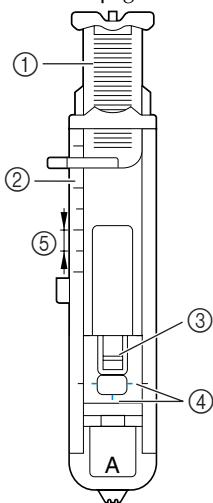

- ① Knoopgeleiderplaat
- ② Persvoetschaal
- ③ Pin
- ④ Markeringen op knoopsgatvoet
- ⑤ 5 mm (3/16 inch)

- 1** Markeer met krijt op de stof de plaats en de lengte van het knoopsgat.

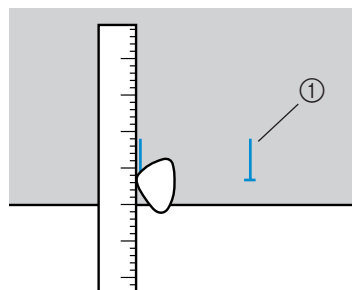

- ① Markering op stof

- 2** Trek de knoopgeleiderplaat van knoopsgatvoet "A" uit en plaats daarin de knoop die door het knoopsgat moet.

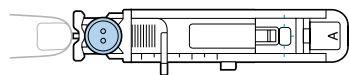

■ Als de knoop niet in de knoopgeleiderplaat past

Tel de doorsnee en de dikte van de knoop bij elkaar op en zet de knoopgeleiderplaat op de berekende lengte. (De afstand tussen de markeringen op de persvoetschaal is 5 mm (3/16 inch).)

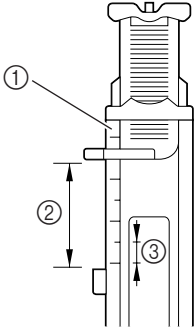

- ① Persvoetschaal
- ② Lengte knoopsgat (Doorsnee + dikte van knoop)
- ③ 5 mm (3/16 inch)

Voorbeeld: Voor een knoop met een diameter van 15 mm (9/16 inch) en een dikte van 10 mm (3/8 inch) moet u de knoopgeleiderplaat instellen op 25 mm (1 inch) op de schaal.

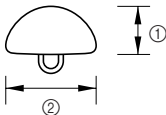

- ① 10 mm (3/8 inch)
- ② 15 mm (9/16 inch)

► Het formaat van het knoopsgat is ingesteld.

3 Bevestig knoopsgatvoet "A".

- Meer bijzonderheden vindt u in "De persvoet verwisselen" (pagina 33).

4 Selecteer een steek.

- Meer bijzonderheden vindt u in "Steken selecteren" (pagina 56).

5 Plaats de stof met de voorkant van de knoopsgatmarkering op één lijn met de rode markeringen op de zijkanten van de knoopsgatvoet en zet de persvoethendel omlaag.

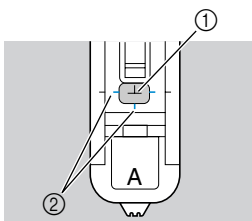

- ① Markering op stof
- ② Rode markeringen op knoopsgatvoet

Leid de bovendraad omlaag door het gat in de persvoet.

- Duw niet tegen de voorkant van de persvoet, wanneer deze omlaag staat; anders wordt het knoopsgat niet in het juiste formaat genaaid.

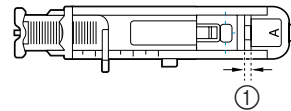
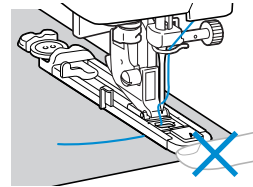

- ① Maak de tussenruimte niet kleiner.

6 Trek de knoopsgathendel zo ver mogelijk omlaag.

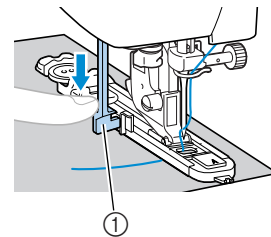

- ① Knoopsgathendel

De knoopsgathendel bevindt zich achter het uitsteeksel op de knoopsgatvoet.

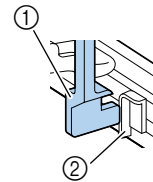

- ① Knoopsgathendel
- ② Uitsteeksel

7 Houd het uiteinde van de bovendraad losjes in uw linkerhand en begin met naaien.

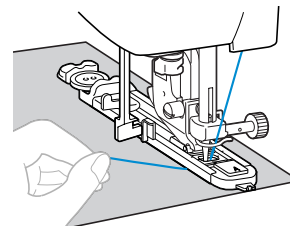

- Wanneer het naaien voltooid is, naait de machine automatisch verstevigingssteken en stopt dan.

- 8 Zet de persvoethendel omhoog, haal de stof weg en knip de draden af.
- 9 Zet de knoopsgathendel omhoog in de oorspronkelijke stand.
- 10 Steek een speld langs de binnenkant van één bartacksteek aan het eind van de knoopsgatsteken, om te voorkomen dat de steken worden ingesneden.

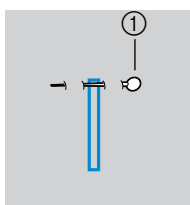

① Speld

- 11 Snijd met het tornmesje naar de speld toe en maak het knoopsgat open.

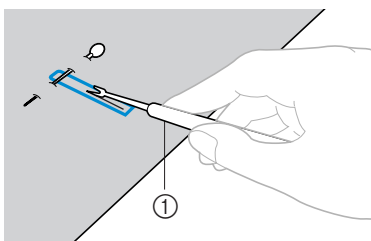

① Tornmesje

Voor sleutelgatknoopsgaten maakt u met de gaatjesponser een gat in het afgeronde einde van het knoopsgat en vervolgens snijdt u het knoopsgat open met het tornmesje.

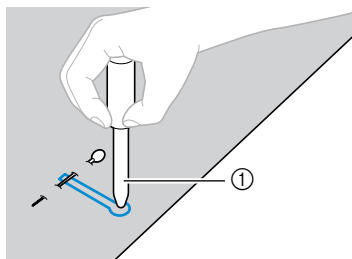

① Gaatjesponser

- Wanneer u de gaatjesponser gebruikt, plaatst u dik papier of een ander beschermvel onder de stof alvorens het gat in de stof te ponsen.

! VOORZICHTIG

- Houd uw handen niet in de snijrichting terwijl u het knoopsgat met het tornmesje openmaakt, anders zou u zich kunnen verwonden als het tornmesje uitschiet.

■ De dichtheid van de steken wijzigen

Druk op de steeklengtetoets en pas de steeklengte aan met de steeklengteschuif.

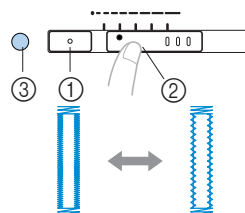

- ① Steeklengtetoets
- ② Steeklengteschuif
- ③ Steeklengte-indicator

- Meer bijzonderheden vindt u in "De steeklengte aanpassen" (pagina 50).
- Als de stof niet wordt doorgevoerd (bijvoorbeeld als deze te dik is), maakt u de steken minder dicht.

■ De steekbreedte wijzigen

Druk op de steekbreeddetoets en pas de steekbreedte aan met de steekbreedteschuif.

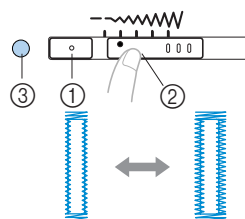

- ① Steekbreeddetoets
- ② Steekbreedteschuif
- ③ Steekbreedte-indicator

- Meer bijzonderheden vindt u in "De steekbreedte aanpassen" (pagina 49).



Memo

- Voordat u knoopsgaten naait, controleert u de steeklengte en de steekbreedte door een proefknoopsgat te naaien op een overgebleven lapje stof.

■ Knoopsgaten naaien op stretchstoffen

Gebruik een contourdraad, wanneer u knoopsgaten naait op stretchstoffen.

- 1 **Haak de contourdraad aan het gedeelte van knoopsgatvoet "A" (zie afbeelding) zodanig dat de draad in de groeven past en bind hem dan losjes vast.**

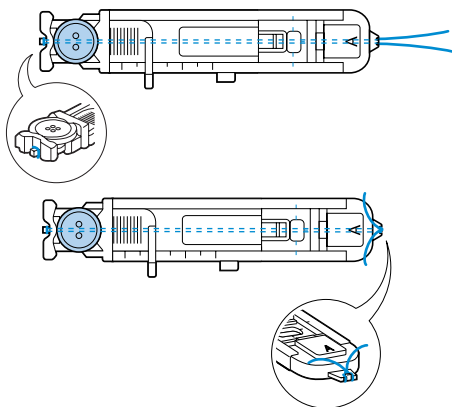

- 2 **Bevestig knoopsgatvoet "A".**
 - Meer bijzonderheden vindt u in "De persvoet verwisselen" (pagina 33).

- 3 **Selecteer steek 28 A of 29 A.**

- 4 **Pas de steekbreedte aan de dikte van de contourdraad aan.**

- 5 **Zet de persvoethendel en de knoopsgathendel omlaag en begin met naaien.**

- 6 **Wanneer u klaar bent met naaien, trekt u de contourdraad zachtjes aan, zodat deze niet los hangt.**

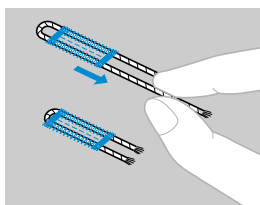

- 7 **Trek de contourdraad met een handnaaiaald naar de achterkant van de stof en knoop hem vast.**

- 8 **Snijd met een tornmesje het middendeel van de contourdraad dat aan de bovenkant van het knoopsgat overblijft, af.**
Snijd alle uitstekende contourdraad weg.

Knoppen aannaaien

U kunt knopen aannaaien op de naaimachine. U kunt knopen met 2 gaten en knopen met 4 gaten aanzetten.

- 1 **Meet de afstand tussen de gaten in de knoop die u wilt bevestigen.**

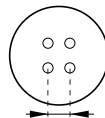

- 2 **Zet de persvoethendel omhoog en schuif de boventransporteurhendel achter op de voet van de machine op  (naar rechts, gezien vanaf de voorkant van de machine).**

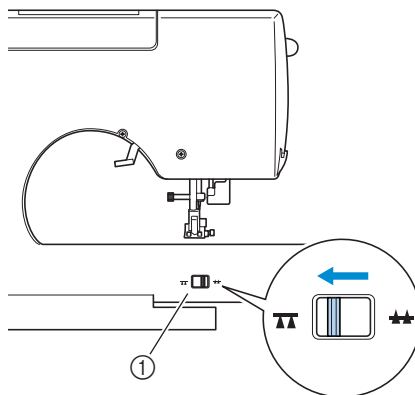

- 1 **Boventransporteurhendel (gezien van de achterkant van de machine)**

► De transporteurs staan omlaag.

- 3 **Bevestig knoopbevestigingsvoet "M".**



- Meer bijzonderheden vindt u in "De persvoet verwisselen" (pagina 33).

- 4** Plaats de knoop in de knoopbevestigingsvoet "M".

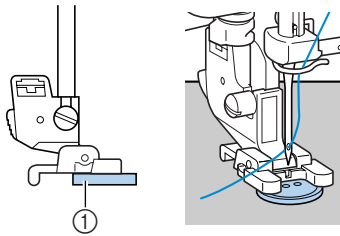

① Knoop

- Wanneer u knopen met vier gaten aanzet, naait u eerst de twee gaten het dichtst bij u. Schuif vervolgens de knoop, zodat de naald in de twee gaten erachter gaat en naai deze op dezelfde manier.

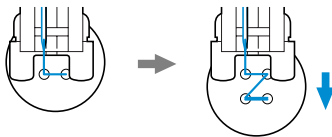

- 5** Selecteer steek .

- Meer bijzonderheden vindt u in "Steken selecteren" (pagina 56).

- 6** Pas de steekbreedte aan, zodat deze gelijk is aan de afstand tussen de gaten in de knoop.

- 7** Stel de steeklengteschuif in op de kortste steeklengte.

- 8** Draai het handwiel naar u toe om te controleren of de naald goed in de twee gaten van de knoop gaat. Stem de steekbreedte af op de afstand tussen de knoopsgaten.

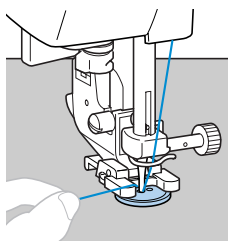
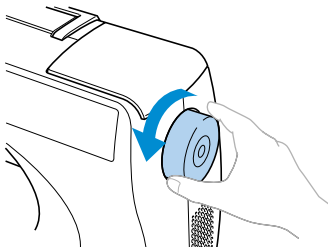

! VOORZICHTIG

- Let tijdens het naaien op dat de naald de knoop niet raakt; anders kan de naald verbuigen of breken.

- 9** Begin met naaien.

- Naai ongeveer tien seconden op lage snelheid en druk op  (achteruitnaaien/verstevingsteektoets) om verstevingstekken te naaien.

- 10** Trek de bovendraad aan het uiteinde van de steken naar de achterkant van de stof en knoop hem vast aan de onderdraad.

Knip met een schaar de bovendraad en de onderdraad aan het begin van het stiksel af.

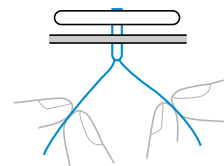

- 11** Wanneer u klaar bent met het aanzetten van de knoop, schuift u de boventransporteurhendel op  (naar links, gezien vanaf de voorkant van de machine) om de transporteurs omhoog te zetten.

Ritsen inzetten

U kunt deze machine gebruiken om ritsen in te zetten.

Steek	Patroon	Toepassing	Steekbreedte [mm (inch)]		Steeklengte [mm (inch)]		Persvoet
			Automatisch	Handmatig	Automatisch	Handmatig	
Rechte steek (middelste naaldstand)	01	Ritsen bevestigen Verborgene naden en gepaspelde naden naaien	-	-	2.5 (3/32)	0.2-5.0 (1/64-3/16)	I

Er zijn allerlei manieren om ritsen in te zetten. Hieronder wordt beschreven hoe u een rits in het midden en aan de zijkant inzet.

Een rits inzetten in het midden

U naait op beide stukken stof met de randen tegen elkaar.

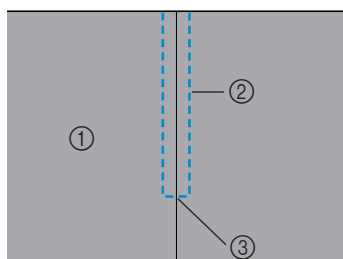

- ① Voorkant van de stof
- ② Stiksel
- ③ Einde ritsopening

1 Bevestig zigzagvoet "I" en naai rechte steken tot aan de ritsopening.

Met de voorkant van de stukken stof naar elkaar toe naait u achteruit, nadat u de ritsopening hebt bereikt.

- Meer bijzonderheden vindt u in "Elementaire steken" (pagina 62).

2 Naai met een rijgsteek door naar de rand van de stof.

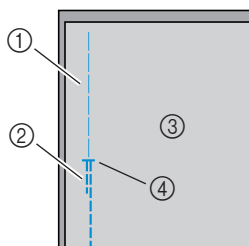

- ① Rijgsteken
- ② Achteruitnaaien
- ③ Achterkant van de stof
- ④ Einde ritsopening

3 Druk de marge open vanaf de achterkant van de stof.

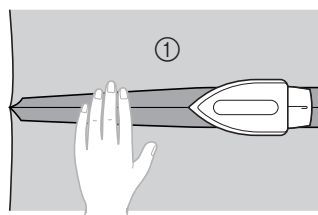

- ① Achterkant van de stof

4 Zet de naad op één lijn met het midden van de rits en naai de rits op zijn plaats met rijgsteken.

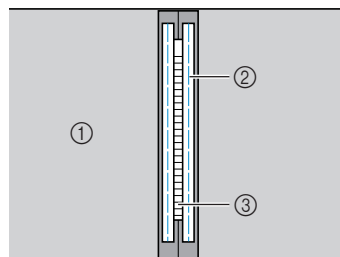

- ① Achterkant van de stof
- ② Rijgsteken
- ③ Rits

5 Bevestig de persvoethouder aan de rechterpin van ritsvoet "I".

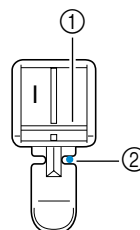

- ① Pin aan de rechterkant
- ② Naaldpositie

- Meer bijzonderheden vindt u in "De persvoet verwisselen" (pagina 33).

6 Selecteer steek 

- Meer bijzonderheden vindt u in “Steken selecteren” (pagina 56).

! VOORZICHTIG

- Wanneer u ritsvoet “I” gebruikt, moet u de rechte steek selecteren (middelste naaldstand) en het handwiel langzaam naar u toe draaien om te controleren dat de naald de persvoet niet raakt. Als een andere steek is geselecteerd, of de naald de persvoet raakt, kan de naald verbuigen of breken.

7 Naai een versterking rond de rits.

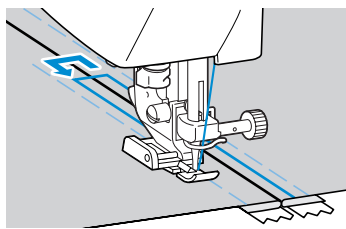

- ① Stiksel
- ② Voorkant van de stof
- ③ Rijgsteken
- ④ Einde ritsopening

! VOORZICHTIG

- Zorg bij het naaien dat de naald de rits niet raakt; anders kan de naald verbuigen of breken.

8 Verwijder de rijgsteken.

Een rits inzetten aan de zijkant

Slechts één stuk stof wordt gestikt. Zulke ritsen gebruikt u voor zij- of achteropeningen.

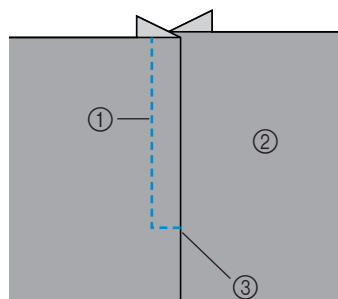

- ① Stiksel
- ② Voorkant van de stof
- ③ Einde ritsopening

Hieronder wordt beschreven hoe u stikt aan de linkerkant (zie afbeelding).

1 Bevestig zigzagvoet “J” en naai rechte steken tot aan de ritsopening.

Met de voorkant van de stukken stof naar elkaar toe naait u achteruit, nadat u de ritsopening hebt bereikt.

- Meer bijzonderheden vindt u in “Elementaire steken” (pagina 62).

2 Naai met een rijgsteek door naar de rand van de stof.

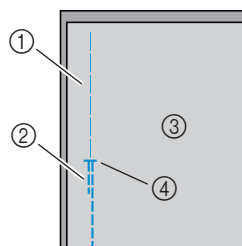

- ① Rijgsteken
- ② Achteruitnaaien
- ③ Achterkant van de stof
- ④ Einde ritsopening

3 Druk de marge open vanaf de achterkant van de stof.

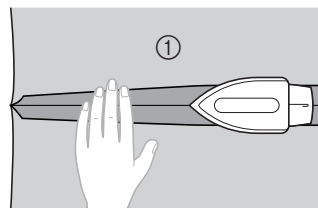

- ① Achterkant van de stof

- 4** Duw tegen de marge tot er aan de voorkant (de kant die niet wordt gestikt) 3 mm (1/8 inch) extra ontstaat.

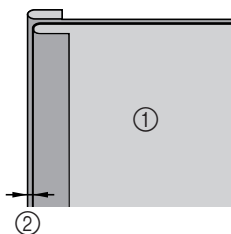

- ① Achterkant van de stof
② 3 mm (1/8 inch)

- 5** Leg de tanden van de rits op één lijn met de geperste rand van de stof met de extra 3 mm (1/8 inch) en rijg of speld vervolgens de rits op zijn plaats.

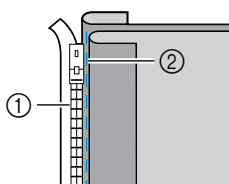

- ① Tandens van rits
② Rijgsteken

- 6** Bevestig de persvoethouder aan de rechterpin van ritsvoet "I".

Wanneer u de rechterkant stikt, bevestigt u de persvoethouder aan de linkerpin van de ritsvoet.

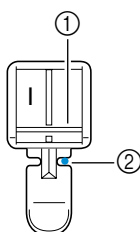

- ① Pin aan de rechterkant
② Naaldpositie

- Meer bijzonderheden vindt u in "De persvoet verwisselen" (pagina 33).

- 7** Selecteer steek 

- Meer bijzonderheden vindt u in "Steken selecteren" (pagina 56).

! VOORZICHTIG

- Wanneer u ritsvoet "I" gebruikt, moet u de rechte steek selecteren (middelste naaldstand) en het handwiel langzaam naar u toe draaien om te controleren dat de naald de persvoet niet raakt. Als een andere steek is geselecteerd, of de naald de persvoet raakt, kan de naald verbuigen of breken.

- 8** Naai de rits aan het stuk stof met de extra 3 mm (1/8 inch), te beginnen met de basis van de rits.

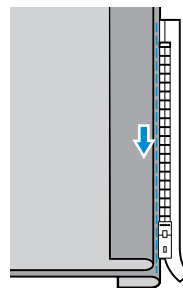

! VOORZICHTIG

- Zorg bij het naaien dat de naald de rits niet raakt; anders kan de naald verbuigen of breken.

- 9** Wanneer u ongeveer 5 cm (2 inch) van het eind van de rits bent, stopt u de machine met de naald omlaag (in de stof); vervolgens zet u de persvoethendel omhoog, opent u de rits en gaat u verder met naaien.

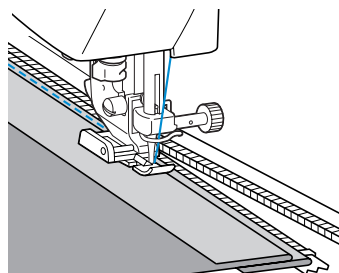

- 10** Sluit de rits, draai de stof om en rijg de andere kant van de rits aan de stof vast.

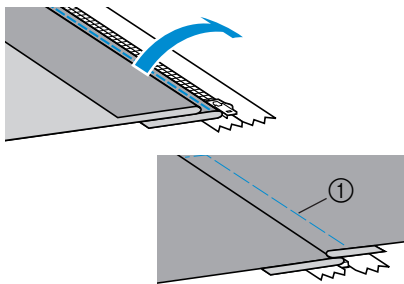

① Rijgsteken

- 11** Bevestig de persvoethouder aan de andere pin van ritsvoet "1".

Als u in stap 6 de persvoethouder aan de rechterpin had bevestigd, zet u deze nu aan de linkerpin.

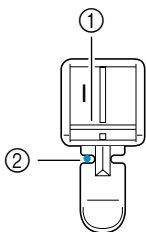

① Pin aan de linkerkant
② Naaldpositie

- 12** Naai versteviging rond de rits.

Naai achteruit aan het eind van de ritsopening en leg de ritstanden op één lijn met de zijkant van de persvoet.

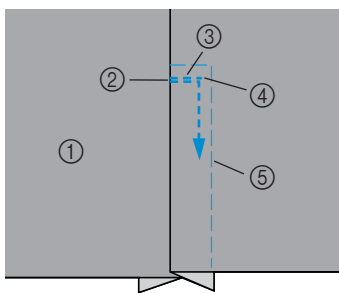

① Voorkant van de stof
② Einde ritsopening
③ Achteruitnaaien
④ Begin van de steken
⑤ Rijgsteken

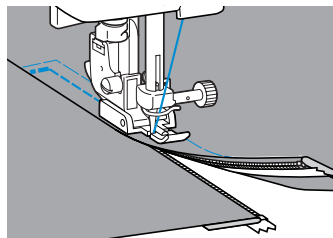

- 13** Wanneer u ongeveer 5 cm (2 inch) van het eind van de rits verwijderd bent, stopt u de naaimachine met de naald omlaag (in de stof) en vervolgens zet u de persvoethendel omhoog.

- 14** Haal de rijgsteken uit, open de rits en naai verder.



Stretchstoffen naaien en elastiek inzetten

U kunt stretchstoffen naaien en elastiek bevestigen.

Steek	Patroon	Toepassing	Steekbreedte [mm (inch)]		Steeklengte [mm (inch)]		Persvoet
			Automatisch	Handmatig	Automatisch	Handmatig	
Stretchsteek	03 	Stretchstoffen	1.0 (1/16)	1.0–3.0 (1/16–1/8)	2.5 (3/32)	1.0–4.0 (1/16–3/16)	J
3-punts zigzagsteek	05 	Elastiek bevestigen	5.0 (3/16)	1.5–7.0 (1/16–1/4)	1.0 (1/16)	0.2–4.0 (1/64–3/16)	

Neem de betreffende voorzorgsmaatregelen in acht wanneer u de volgende naaiwerkzaamheden verricht.

Stretchstof naaien

1 Bevestig zigzagvoet "J".

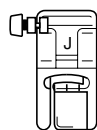

- Meer bijzonderheden vindt u in "De persvoet verwisselen" (pagina 33).

2 Selecteer steek

- Meer bijzonderheden vindt u in "Steken selecteren" (pagina 56).

3 Trek niet aan de stof tijdens het naaien.

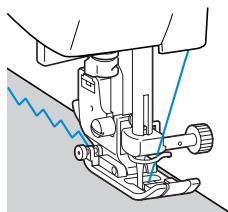

Elastiek bevestigen

Wanneer u een elastiek rond de manchet of het middel van een kledingstuk aanbrengt, moet u uitgaan van de afmetingen van het uitgerekte elastiek. Gebruik dus een elastiek met de juiste lengte.

1 Speld het elastiek aan de achterkant van de stof.

Speld het elastiek op enkele punten tegen de stof, zodat het gelijkmatig verdeeld is over de stof.

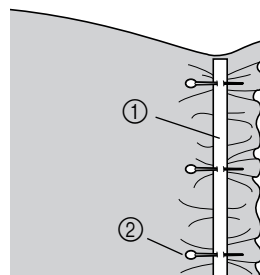

- ① Elastiek
- ② Speld

2 Bevestig zigzagvoet "J".

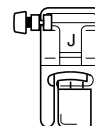

- Meer bijzonderheden vindt u in "De persvoet verwisselen" (pagina 33).

3 Selecteer steek .

- Meer bijzonderheden vindt u in “Steken selecteren” (pagina 56).

4 Naai het elastiek aan de stof, terwijl u het zo uitrekt dat het even lang is als de stof.

Trek de stof met uw linkerhand achter de persvoet en trek de stof met uw rechterhand bij de speld die zich het dichtst bij de voorkant van de persvoet bevindt.

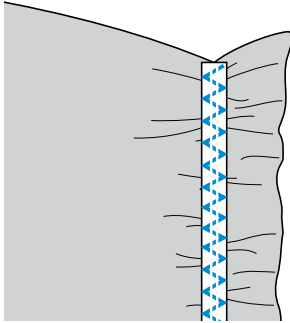
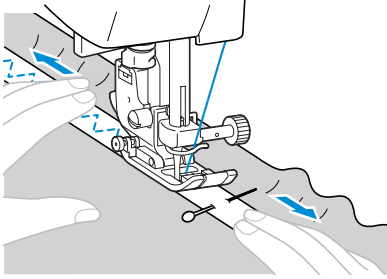













VOORZICHTIG

- Zorg dat de naald tijdens het naaien geen spelden raakt; anders kan de naald verbuigen of breken.

Appliqué-, patchwork- en quiltsteken

Hieronder wordt beschreven welke steken u kunt gebruiken voor het naaien van applicaties, patchwork en quilts.

Steek	Patroon	Toepassing	Steekbreedte [mm (inch)]		Steeklengte [mm (inch)]		Persvoet
			Automa- tisch	Handmatig	Automa- tisch	Handmatig	
Zigzagsteek		Applicaties aanbrengen (midden nullijn/achteruitnaaien)	3.5 (1/8)	0.0–7.0 (0–1/4)	1.4 (1/16)	0.0–4.0 (0–3/16)	J
		Appliquéquilts, fantasiequilts en satijnen steken naaien	3.5 (1/8)	0.0–7.0 (0–1/4)	1.4 (1/16)	0.0–4.0 (0–3/16)	
Appliqué- steek		Applicaties aanbrengen	3.5 (1/8)	2.5–5.0 (3/32–3/16)	2.5 (3/32)	1.6–4.0 (1/16–3/16)	
		Applicaties en band aanbrengen	1.5 (1/16)	0.5–5.0 (1/32–3/16)	1.2 (1/16)	1.0–4.0 (1/16–3/16)	
		Applicaties en band aanbrengen	1.5 (1/16)	0.5–5.0 (1/32–3/16)	1.2 (1/16)	1.0–4.0 (1/16–3/16)	
Rechte patchwork- steek		Rechte patchworksteken naaien (met een marge van 6,5 mm vanaf de rechterraand van de persvoet)	5.5 (7/32)	0.0–7.0 (0–1/4)	1.6 (1/16)	0.2–5.0 (1/64–3/16)	
		Rechte patchworksteken naaien (met een marge van 6,5 mm vanaf de linkerrand van de persvoet)	1.5 (1/16)	0.0–7.0 (0–1/4)	1.6 (1/16)	0.2–5.0 (1/64–3/16)	
Verbindings- steek		Patchwork	4.0 (3/16)	0.0–7.0 (0–1/4)	1.2 (1/16)	0.2–4.0 (1/64–3/16)	
			5.0 (3/16)	2.5–7.0 (3/32–1/4)	2.5 (3/32)	1.0–4.0 (1/16–3/16)	
			5.0 (3/16)	0.0–7.0 (0–1/4)	1.2 (1/16)	0.2–4.0 (1/64–3/16)	
Namaak handgenaai de steek		Quilts naaien met rechte steek die handgenaaid lijkt	0.0 (0)	0.0–7.0 (0–1/4)	2.5 (3/32)	1.0–4.0 (1/16–3/16)	
Stippelsteek voor quilts		Stippelsteken	7.0 (1/4)	1.0–7.0 (1/16–1/4)	1.6 (1/16)	1.0–4.0 (1/16–3/16)	

Applicaties aanbrengen

- 1** Knip de applicatie uit met een marge van 3 tot 5 mm (1/8 en 3/16 inch).

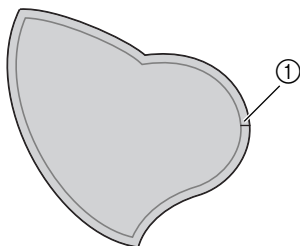

① Marge

- 2** Plaats een patroon van dik papier op de achterkant van de applicatie en vouw de marge om met een strijkbout.

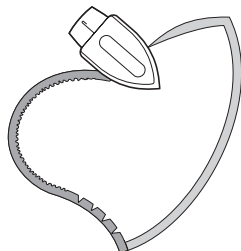

- Verwijder het dikke papier, nadat u de marge hebt geperst.

- 3** Draai de stof om en rijg of speld deze op de stof waarop u hem wilt bevestigen.

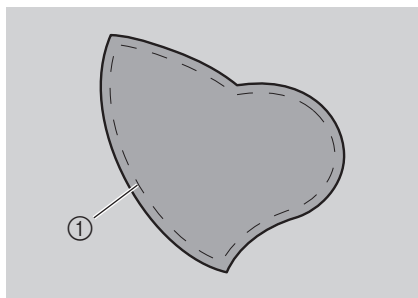

① Rijgsteken

- 4** Bevestig zigzagvoet "J".

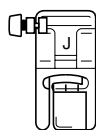

- Meer bijzonderheden vindt u in "De persvoet verwisselen" (pagina 33).

- 5** Selecteer een steek.

- Meer bijzonderheden vindt u in "Steken selecteren" (pagina 56).

- 6** Draai het handwiel naar u toe en begin te naaien rond de rand van de applicatie; let op dat de naald net buiten de applicatie neerkomt.

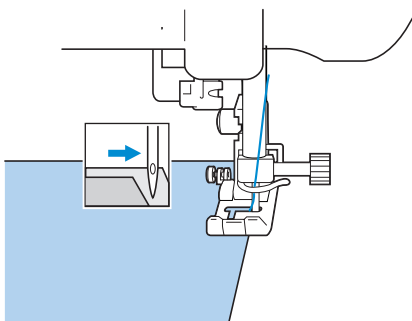

Wanneer u rond hoeken naait, stopt u de machine met de naald in de stof net buiten de applicatie; vervolgens zet u de persvoethendel omhoog en draait u de stof naar de gewenste naairichting.

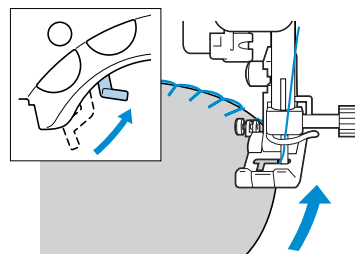

Patchwork (fantasiequilt) steek

- 1 **Vouw de rand van het bovenste stuk stof en plaats deze op het onderste stuk.**
- 2 **Naai de twee stukken stof aan elkaar, zodat het patroon beide stukken omspant.**

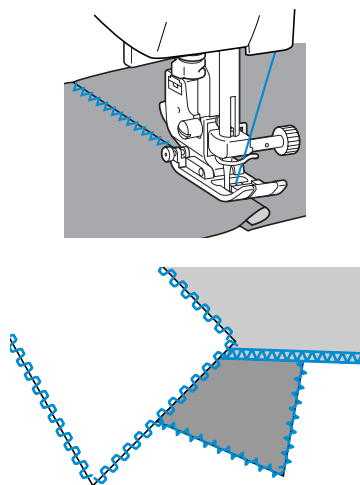



Patchwork

Twee stukken stof aan elkaar naaien heet patchwork. Knip de stukken stof met een marge van 6,5 mm (1/4 inch). Naai een rechte patchworksteek 6,5 mm (1/4 inch) vanaf de rechter- of de linkerkant van de persvoet.

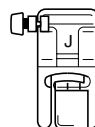
- 1 **Rij of spel langs de marge van de stof die u aan elkaar wilt naaien.**
- 2 **Bevestig zigzagvoet "J".**



- Meer bijzonderheden vindt u in "De persvoet verwisselen" (pagina 33).

- 3 **Selecteer steek**  **of**  .

- Meer bijzonderheden vindt u in "Steken selecteren" (pagina 56).

- 4 **Naai met de rechterkant van de persvoet op één lijn met de rand van de stof.**

■ Wilt u een marge aan de rechterkant

Leg dan de rechterkant van de persvoet op één lijn met de rand van de stof en naai met

steek  .

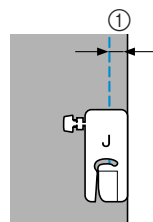

① 6,5 mm (1/4 inch)

■ Wilt u een marge aan de linkerkant

Leg dan de linkerkant van de persvoet op één lijn

met de rand van de stof en naai met steek  .

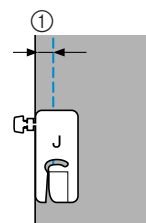



① 6,5 mm (1/4 inch)

**Memo**

- Wilt u de breedte van de marge (naaldstand) wijzigen, pas dan de steekbreedte aan.

Quilts maken

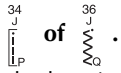
Wattering aanbrengen tussen de boven- en onderlaag stof heet quilten. U kunt eenvoudig quilts naaien met de optionele boventransportvoet en de optionele quiltgeleider.

- 1 Rijk de stof waarvan u een quilt wilt maken.**
- 2 Bevestig de boventransportvoet.**
 - Meer bijzonderheden vindt u in “Werken met de optionele boventransportvoet” (pagina 36).
- 3 Selecteer steek**  **of**  .
 - Meer bijzonderheden vindt u in “Steken selecteren” (pagina 56).
- 4 Plaats aan elke kant van de persvoet een hand en rek de stof gelijkmatig tijdens het naaien.**

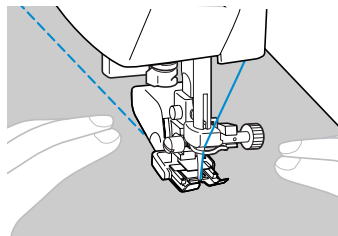
**Opmerking**

- Wanneer u naait met de boventransportvoet, kiest u een snelheid tussen langzaam en middelmatig.

■ Werken met de optionele quiltgeleider

Met de quiltgeleider naait u parallelle steken met even grote tussenruimte.

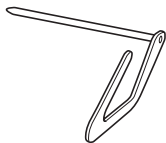

- 1 Steek de staaf van de quilter in het gat aan de achterkant van de boventransportvoethouder of persvoethouder.

Boventransportvoet

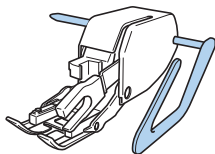

Persvoethouder

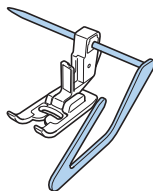

- 2 Stel de staaf van de quilter zo in dat de quiltgeleider op één lijn staat met de naad die u reeds hebt genaaid.

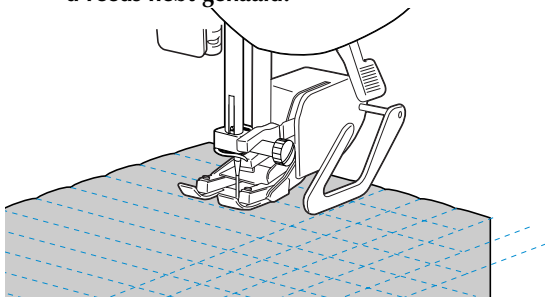

Fantasiequilts naaien

Bij het naaien van fantasiequilts kunt u de boventransporteurs omlaag zetten (met de boventransporteurhendel), zodat u de stof vrij in elke richting kunt bewegen.

U hebt de optionele quiltvoet nodig om fantasiequilts te naaien.

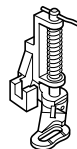

- 1 Verwijder de persvoet en de persvoethouder.

• Zie "De persvoethouder verwijderen" (pagina 35).

- 2 Houd de quiltvoet op één lijn met de linker onderkant van de persvoetstang.

De pin van de quiltvoet moet boven de naaldklemmschroef zitten.

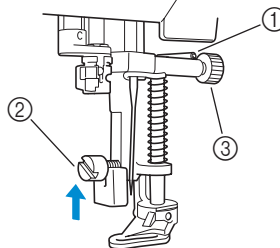

- 1 Pin op quiltvoet
- 2 Persvoethouderschroef
- 3 Naaldklemmschroef

- 3 Houd de quiltvoet op zijn plaats met uw rechterhand en draai de persvoethouderschroef aan met de schroevendraaier in uw linkerhand.

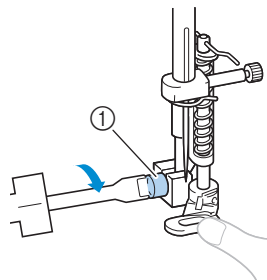

- 1 Persvoethouderschroef

! VOORZICHTIG

- Draai de schroef stevig vast met de schroevendraaier; anders raakt de naald misschien de persvoet, waardoor de naald kan verbuigen of breken.

- 4** Schuif de boventransporteurhendel op de voet van de machine aan de achterkant, naar  (naar rechts gezien vanaf de voorkant van de machine).

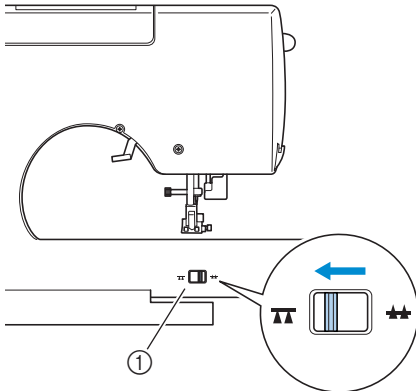

① Schakelaar transporteurstand (gezien van de achterkant van de machine)

► De transporteurs staan omlaag.

- 5** Zet de naaimachine aan en selecteer vervolgens een steek.

• Meer bijzonderheden vindt u in “Steken selecteren” (pagina 56).

- 6** Houd de stof met beide handen strak en volg met de stof het patroon.

Aan het begin en het eind van het naaiwerk worden enkele steken achteruit genaaid.

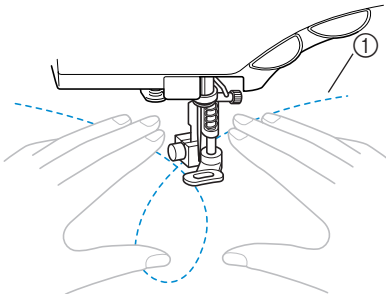



① Patroon

- 7** Wanneer u klaar bent naaien, schuift u de boventransporteurhendel op  (naar links, gezien vanaf de voorkant van de machine) om de transporteurs omhoog te zetten.

• Normaliter zit de transporteurhendel links.

Verstevigingssteken

Verstevig plekken waar spanning op komt te staan, zoals mouwgaten, binnennaden en hoeken van zakken.

Steek	Patroon	Toepassing	Steekbreedte [mm (inch)]		Steeklengte [mm (inch)]		Persvoet
			Automatisch	Handmatig	Automatisch	Handmatig	
Drievoudige stretchsteek		De naden van mouwen en binnennaden versterken	0.0 (0)	0.0–7.0 (0–1/4)	2.5 (3/32)	1.5–4.0 (1/16–3/16)	J
Bartacksteek		De uiteinden van openingen versterken, bijvoorbeeld de hoeken van zakken	2.0 (1/16)	1.0–3.0 (1/16–1/8)	0.4 (1/64)	0.3–1.0 (1/64–1/16)	A

Drievoudige stretchsteek

Met een drievoudige stretchsteek kunt u mouwgaten en binnennaden versterken.

1 Bevestig zigzagvoet "J".

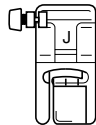

- Meer bijzonderheden vindt u in "De persvoet verwisselen" (pagina 33).

2 Selecteer steek .

- Meer bijzonderheden vindt u in "Steken selecteren" (pagina 56).

3 Begin met naaien.

- Meer bijzonderheden vindt u in "Beginnen met naaien" (pagina 43).

Bartacksteek

Met bartacksteken kunt u plekken versterken waarop spanning komt te staan, zoals hoeken van zakken en openingen.

Hieronder wordt bij wijze van voorbeeld beschreven hoe u bartacks naait op hoeken van zakken.

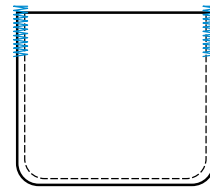

1 Bepaal hoe lang de bartack moet worden.

Zet de knoopgeleiderplaat op knoopsgatvoet "A" op de gewenste lengte. (De afstand tussen de markeringen op de persvoetschaal is 5 mm (3/16 inch).)

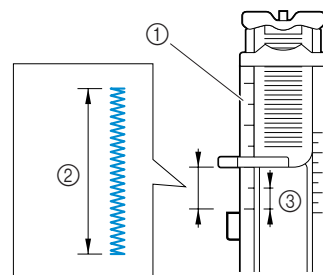

- ① Persvoetschaal
- ② Lengte bartack
- ③ 5 mm (3/16 inch)

- U kunt een bartack van maximaal 28 mm (1-1/8 inch) naaien.

- 2 Bevestig knoopsgatvoet "A".**
- Meer bijzonderheden vindt u in "De persvoet verwisselen" (pagina 33).

- 3 Selecteer steek .**
- Meer bijzonderheden vindt u in "Steken selecteren" (pagina 56).

- 4 Plaats de stof zo dat de opening van de zakken naar u toe ligt; zet vervolgens de persvoethendel omlaag, zodat de naald 2 mm (1/16 inch) voor de zakopening neer komt.**

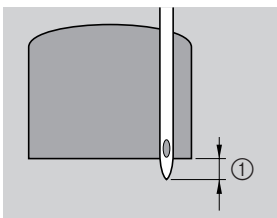

① 2 mm (1/16 inch)

Leid de bovendraad omlaag door het gat in de persvoet.

- Duw niet tegen de voorkant van de persvoet, wanneer deze omlaag staat; anders wordt de bartack niet in het juiste formaat genaaid.

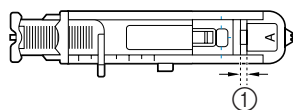
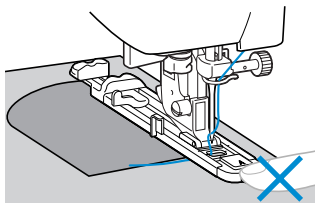

① Maak de tussenruimte niet kleiner.

- 5 Trek de knoopsgathendel zo ver mogelijk omlaag.**

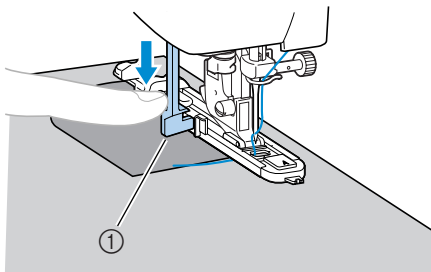

① Knoopsgathendel

De knoopsgathendel bevindt zich achter het uitsteeksel op de knoopsgatvoet.

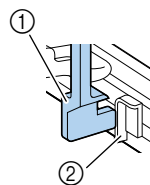

① Knoopsgathendel
② Uitsteeksel

- 6 Houd het uiteinde van de bovendraad losjes in uw linkerhand en begin met naaien.**

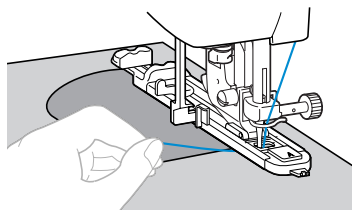

- ▶ Wanneer het naaien voltooid is, naait de machine automatisch verstevigingssteken en stopt dan.

- 7 Zet de persvoethendel omhoog, haal de stof weg en knip de draad af.**

- 8 Zet de knoopsgathendel omhoog in de oorspronkelijke stand.**

 **Memo**

- Als de stof niet wordt doorgevoerd (bijvoorbeeld als deze te dik is), maakt u de steeklengte langer. Meer bijzonderheden vindt u in "De steeklengte aanpassen" (pagina 50).

Gaatjes stikken

U kunt gaatjes naaien, bijvoorbeeld in een ceintuur. Er zijn drie afmetingen gaatjes mogelijk: 7 mm, 6 mm en 5 mm (1/4, 15/64 en 3/16 inch).

Steek	Patroon	Toepassing	Steekbreedte [mm (inch)]		Steeklengte [mm (inch)]		Persvoet
			Automatisch	Handmatig	Automatisch	Handmatig	
Gaatjes stikken		Gaatjes naaien, bijvoorbeeld in een ceintuur	7.0 (1/4)	7.0, 6.0 of 5.0 (1/4, 15/64 of 3/16)	-	-	N

1 Bevestig monogramvoet "N".

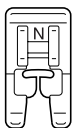

- Meer bijzonderheden vindt u in "De persvoet verwisselen" (pagina 33).

2 Selecteer steek

- Meer bijzonderheden vindt u in "Steken selecteren" (pagina 56).

3 Pas de steekbreedte aan om het gewenste formaat gaatje te selecteren.



7 mm (1/4 inch) 6 mm (15/64 inch) 5 mm (3/16 inch)

- Meer bijzonderheden vindt u in "De steeklengte en steekbreedte aanpassen" (pagina 49).

4 Zet de naald omlaag in de stof aan het begin van het stiksel en zet vervolgens de persvoethendel omlaag.

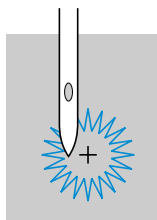

5 Begin met naaien.

- ▶ Wanneer het naaien voltooid is, naait de machine automatisch verstevigingssteken en stopt dan.

6 Snijd met de gaatjesponser een gat.

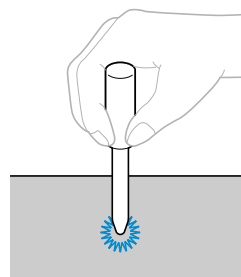

















- Wanneer u de gaatjesponser gebruikt, plaatst u dik papier of een ander beschermvel onder de stof alvorens het gat in de stof te ponsen.

Memo

- Wanneer u dunne draad gebruikt, is het naaiwerk wellicht grof. Wanneer dit gebeurt, naait u het gaatje tweemaal over elkaar alvorens de stof te verwijderen.

Decoratieve steken

Met deze machine kunt u diverse decoratieve steken naaien.

Steek	Patroon	Toepassing	Steekbreedte [mm (inch)]		Steeklengte [mm (inch)]		Persvoet
			Automatisch	Handmatig	Automatisch	Handmatig	
Fagotsteek		Twee stukken stof aan elkaar naaien over een open naad	5.0 (3/16)	0.0–7.0 (0–1/4)	2.5 (3/32)	1.0–4.0 (1/16–3/16)	
			5.0 (3/16)	2.5–7.0 (3/25–1/4)	2.5 (3/32)	1.0–4.0 (1/16–3/16)	
Verbindingssteek		Decoratieve brugsteken	4.0 (3/16)	0.0–7.0 (0–1/4)	1.2 (1/16)	0.2–4.0 (1/64–3/16)	J
			5.0 (3/16)	2.5–7.0 (3/32–1/4)	2.5 (3/32)	1.0–4.0 (1/16–3/16)	
			5.0 (3/16)	0.0–7.0 (0–1/4)	1.2 (1/16)	0.2–4.0 (1/64–3/16)	
Smoksteek		Met smoksteken voegt u structuur en elasticiteit toe	5.0 (3/16)	0.0–7.0 (0–1/4)	2.5 (3/32)	1.0–4.0 (1/16–3/16)	
			5.0 (3/16)	2.5–7.0 (3/32–1/4)	2.5 (3/32)	1.0–4.0 (1/16–3/16)	
Schelpsteek		Satijnen schelpsteek	5.0 (3/16)	2.5–7.0 (3/32–1/4)	0.5 (1/32)	0.1–1.0 (1/64–1/16)	
Decoratievesteek		Kant, decoratieve zomen, erfstuknaaiwerk enz.	3.5 (1/8)	1.5–7.0 (1/16–1/4)	2.5 (3/32)	1.6–4.0 (1/16–3/16)	N
			6.0 (15/64)	1.5–7.0 (1/16–1/4)	3.0 (1/8)	1.5–4.0 (1/16–3/16)	
		Decoratieve zomen en erfstuknaaiwerk enzovoort op dunne, middelzware en eenvoudig geweven stoffen	5.0 (3/16)	1.5–7.0 (1/16–1/4)	3.5 (1/8)	1.5–4.0 (1/16–3/16)	
			5.0 (3/16)	1.5–7.0 (1/16–1/4)	4.0 (3/16)	1.5–4.0 (1/16–3/16)	
			5.0 (3/16)	1.5–7.0 (1/16–1/4)	2.5 (3/32)	1.5–4.0 (1/16–3/16)	
Decoratievesteek		Decoratief naaiwerk	4.0 (3/16)	0.0–7.0 (0–1/4)	3.0 (1/8)	2.0–4.0 (1/16–3/16)	J
			4.0 (3/16)	0.0–7.0 (0–1/4)	2.5 (3/32)	1.0–4.0 (1/16–3/16)	
			5.0 (3/16)	1.5–7.0 (1/16–1/4)	1.0 (1/16)	0.2–4.0 (1/64–3/16)	N

Fagotwerk

Stikken over een open naad heet fagotwerk. Het wordt gebruikt op blouses en kinderkleding. Deze steek is decoratiever, wanneer u dikkere draad gebruikt.

- 1** Vouw met een strijkbout twee stukken stof langs de zoom.
- 2** Rijg de twee stukken stof op 4 mm (3/16 inch) afstand op dun papier of een vel wateroplosbare steunstof.

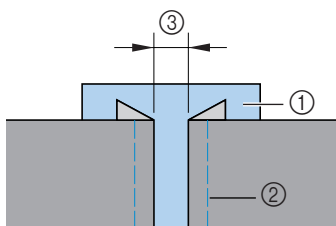

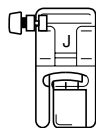

- ① Dun papier of wateroplosbare steunstof
- ② Rijgsteken
- ③ 4 mm (3/16 inch)

- 3** Bevestig zigzagvoet "J".



- Meer bijzonderheden vindt u in "De persvoet verwisselen" (pagina 33).

- 4** Selecteer steek  of .

- Meer bijzonderheden vindt u in "Steken selecteren" (pagina 56).

- 5** Stel de steekbreedte in op 7 mm (1/4 inch).

- Meer bijzonderheden vindt u in "De steekbreedte aanpassen" (pagina 49).

- 6** Zorg dat bij het naaien de persvoet op één lijn staat met het midden tussen de twee stukken stof.

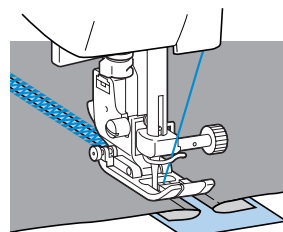
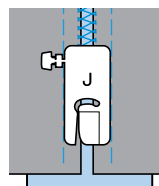

- 7** Wanneer u klaar bent met naaien, verwijdert u het papier.

Schelpsteken

Een golvend, zich herhalend patroon in de vorm van schelpen. Dit motief wordt gebruikt op kragen van blouses of randen van zakdoeken.

1 Bevestig monogramvoet "N".

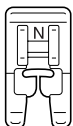

- Meer bijzonderheden vindt u in "De persvoet verwisselen" (pagina 33).

2 Selecteer steek ¹²N

- Meer bijzonderheden vindt u in "Steken selecteren" (pagina 56).

3 Stik langs de rand van de stof, niet op de rand.

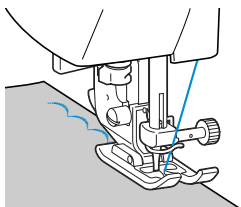

- U krijgt betere resultaten, wanneer u eerst stijfsel op de stof spuit en de stof perst met een hete strijkbout.

4 Snijd de stof af langs de steken.

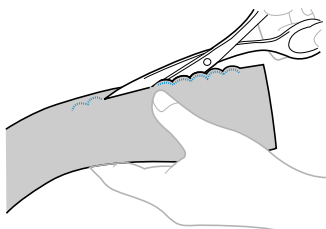

- Pas op dat u de steken niet doorsnijdt.

Smokwerk

De decoratieve steek die u verkrijgt door te stikken of borduren over plooiën, heet smoksteek. Hiermee verfraait u de voorkant van blouses of manchetten. De smoksteek geeft de stof meer veerkracht en elasticiteit.

1 Bevestig zigzagvoet "J".

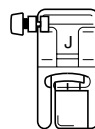

- Meer bijzonderheden vindt u in "De persvoet verwisselen" (pagina 33).

2 Selecteer de rechte steek, stel de steeklengte in op 4 mm (3/16 inch) en verlaag de draadspanning.

- Meer bijzonderheden vindt u in "De steeklengte aanpassen" (pagina 50) en "De spanning van de bovendraad wijzigen" (pagina 48).

3 Naai parallelle steken op 1 cm afstand (3/8 inch).

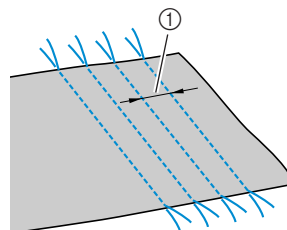



① 1 cm (3/8 inch)

- Achteruitnaaien/verstevigingssteken zijn niet noodzakelijk; ook hoeft u de draad niet af te knippen.

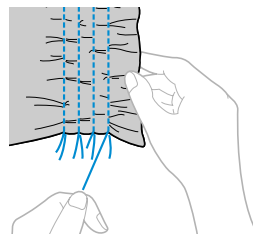
4 Trek de onderdraad aan om plooiën te maken. Strijk de plooiën met een strijkbout.



5 Selecteer steek  of .

- Meer bijzonderheden vindt u in “Steken selecteren” (pagina 56).

6 Stik tussen de rechte steken.

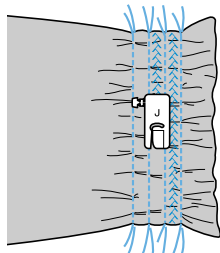

7 Trek de draad van de rechte steken uit.

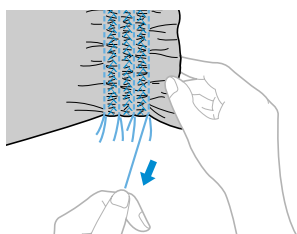

Verbindingssteken

U kunt decoratieve brugsteken naaien over de marge van aan elkaar genaaide stoffen. Hiermee kunt u een fantasiequilt maken.

1 Bevestig zigzagvoet “J”.

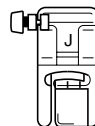

- Meer bijzonderheden vindt u in “De persvoet verwisselen” (pagina 33).

2 Naai de voorkanten van de twee stukken stof aan elkaar en open vervolgens de marge.

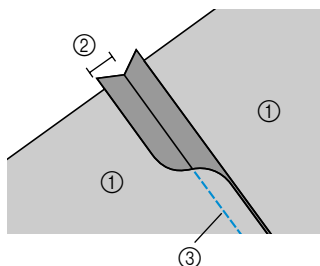

- ① Achterkant van de stof
- ② 6,5 mm (1/4 inch) marge
- ③ Rechte steek

3 Selecteer steek ,  of .

- Meer bijzonderheden vindt u in “Steken selecteren” (pagina 56).

4 Draai de stof, zodat de voorkant naar boven ligt en naai over de naad met het midden van de persvoet op één lijn met de naad.

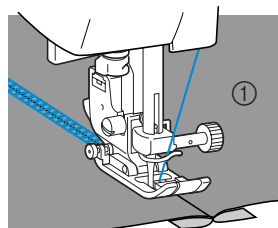

- ① Voorkant van de stof

Erfstuksteken

Wanneer u naait met de platte naald, worden de naaldgaten groter, zodat een kantachtig effect ontstaat. Hiermee kunt u zomen en tafelkleden van dunne of middelzware stof en eenvoudig geweven stof verfraaien.

1 Installeer de platte naald.

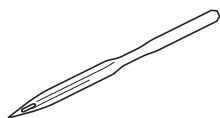

- Gebruik een 130/705H 100/16 platte naald.
- Meer bijzonderheden over het installeren van een naald vindt u in "De naald vervangen" (pagina 30).
- U kunt de naaldinrijger niet gebruiken met de platte naald; dan zou de naaimachine beschadigd kunnen raken. Leid de draad met de hand van voren naar achteren door het oog van de naald. Meer bijzonderheden vindt u in "De draad handmatig inrijgen" (pagina 23).

2 Bevestig monogramvoet "N".

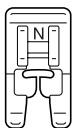

- Meer bijzonderheden vindt u in "De persvoet verwisselen" (pagina 33).

3 Selecteer een steek.

U kunt de volgende steken gebruiken $\frac{21}{N}$:

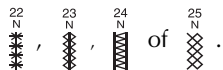

- Meer bijzonderheden vindt u in "Steken selecteren" (pagina 56).
- Selecteer een steekbreedte van 6,0 mm (15/64 inch) of minder.

4 Begin met naaien.

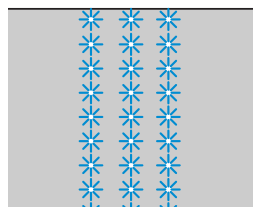

! VOORZICHTIG

- Selecteer een steekbreedte van 6 mm (15/64 inch) of minder; anders kan de naald verbuigen of breken.
- Nadat u de steekbreedte hebt aangepast, draait u het handwiel langzaam naar u toe en controleert u dat de naald de persvoet niet raakt. Als de naald de persvoet raakt, kan de naald verbuigen of breken.

Draden gedeeltelijk verwijderen heet ajour. Dit geeft een prachtig resultaat met los geweven stoffen. Hieronder worden twee manieren beschreven om ajourwerk te maken.

■ Ajour (voorbeeld 1)

U draait de stof en naait nogmaals.

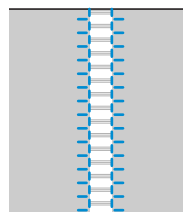

1 Trek verschillende draden uit de stof.

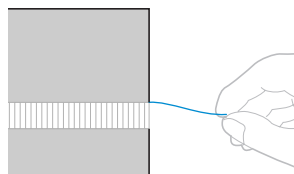

2 Bevestig monogramvoet "N".

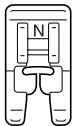

- Meer bijzonderheden vindt u in "De persvoet verwisselen" (pagina 33).

3 Selecteer steek ²¹/_N.

- Meer bijzonderheden vindt u in "Steken selecteren" (pagina 56).

4 Met de voorkant van de stof naar boven naait u langs de rechterraand van het gefafelde gedeelte.

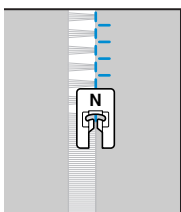

5 Draai de stof om de andere kant te naaien.

6 Naai langs de andere kant van de gefafelde rand, zodat deze lijkt op het vorige naaiwerk.

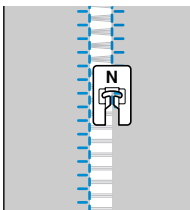

■ Ajour (voorbeeld 2)

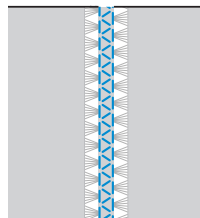

1 Trek diverse draden uit twee gedeelten van de stof uit, gescheiden door een niet gefafeld gedeelte van ongeveer 4 mm (3/16 inch).

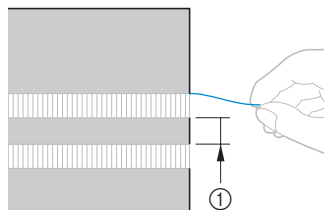

① 4 mm (3/16 inch)

2 Bevestig monogramvoet "N".

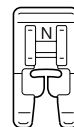

- Meer bijzonderheden vindt u in "De persvoet verwisselen" (pagina 33).

3 Selecteer steek ²⁴/_N.

- Meer bijzonderheden vindt u in "Steken selecteren" (pagina 56).

4 Naai langs het midden van het niet-gefafelde gedeelte.

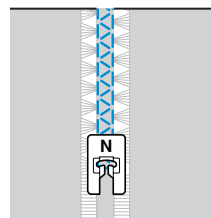

4**BIJLAGE**













In dit hoofdstuk worden het onderhoud en het oplossen van problemen beschreven.













Steekinstellingen	94
Onderhoud	98
Problemen oplossen	100
Foutmeldingen	104
De naaldstopstand wijzigen	105
Trefwoordenlijst	106

















Steekinstellingen









Onderstaande tabel geeft een overzicht van de steeklengte en steekbreedte van de diverse steken, waarbij wordt aangegeven of u de tweelingnaald al dan niet kunt gebruiken.

Naaisteken

Steek	Patroon	Persvoet	Toepassing	Steekbreedte [mm (inch)]		Steeklengte [mm (inch)]		Tweelingnaald	Achteruitnaaien/ Verstevigings steken	Boventransportvoet	Zijsnijder	
				Automatisch	Handmatig	Automatisch	Handmatig					
Rechte steek	Links		J	Algemeen naaien, plooiën of gepaspelde naden naaien enz.	0.0 (0)	0.0–7.0 (0–1/4)	2.5 (3/32)	0.2–5.0 (1/64–3/16)	Nee	Achteruit	Nee	Ja
	Midden		J/I	Ritsen inzetten, algemeen naaien, plooiën of gepaspelde naden naaien enz.	–	–	2.5 (3/32)	0.2–5.0 (1/64–3/16)	Ja	Achteruit	Nee	Nee
Drievoudige stretchsteek		J	Mouwen aanzetten, binnennaden naaien, stretchstoffen naaien en decoratief naaiwerk	0.0 (0)	0.0–7.0 (0–1/4)	2.5 (3/32)	1.5–4.0 (1/16–3/16)	Nee	Versteviging	Nee	Nee	
Stretchsteek		J	Stretchstoffen naaien en decoratief naaiwerk	1.0 (1/16)	1.0–3.0 (1/16–1/8)	2.5 (3/32)	1.0–4.0 (1/16–3/16)	Ja	Versteviging	Nee	Nee	
Zigzagsteek		J	Overhands naaien en applicaties bevestigen	3.5 (1/8)	0.0–7.0 (0–1/4)	1.4 (1/16)	0.0–4.0 (0–3/16)	Ja	Achteruit	Nee	Nee	
3-punts zigzagsteek		J	Overhands naaien op middelzware stoffen of stretchstoffen, elastiek bevestigen, stopwerk enz.	5.0 (3/16)	1.5–7.0 (1/16–1/4)	1.0 (1/16)	0.2–4.0 (1/64–3/16)	Ja	Versteviging	Nee	Nee	
Overhandse steek		G	Overhands naaien op dunne of middelzware stoffen	3.5 (1/8)	2.5–5.0 (3/32–3/16)	2.0 (1/16)	1.0–4.0 (1/16–3/16)	Nee	Versteviging	Nee	Ja	
		G	Overhands naaien op dikke stoffen	5.0 (3/16)	2.5–5.0 (3/32–3/16)	2.5 (3/32)	1.0–4.0 (1/16–3/16)	Nee	Versteviging	Nee	Ja	
		J	Overhands naaien op stretchstoffen	5.0 (3/16)	0.0–7.0 (0–1/4)	2.5 (3/32)	0.5–4.0 (1/32–3/16)	Ja	Versteviging	Nee	Nee	
Blindzoomsteek		R	Blindzoomstikken op middelzware stoffen	0.0 (0)	+3––3	2.0 (1/16)	1.0–3.5 (1/16–1/8)	Nee	Versteviging	Nee	Nee	
		R	Blindzoomstikken op stretchstoffen	0.0 (0)	+3––3	2.0 (1/16)	1.0–3.5 (1/16–1/8)	Nee	Versteviging	Nee	Nee	
Appliquésteek		J	Appliquéwerk	3.5 (1/8)	2.5–5.0 (3/32–3/16)	2.5 (3/32)	1.6–4.0 (1/16–3/16)	Ja	Versteviging	Nee	Nee	
Satijnen schelpsteek		N	Naaien met satijnen schelpsteken	5.0 (3/16)	2.5–7.0 (3/32–1/4)	0.5 (1/32)	0.1–1.0 (1/64–1/16)	Ja	Versteviging	Nee	Nee	

Steek	Patroon	Persvoet	Toepassing	Steekbreedte [mm (inch)]		Steeklengte [mm (inch)]		Tweelingmaald	Achteruitnaaien/ Verstevigings steken	Boventransportvoet	Zijsnijder
				Automatisch	Handmatig	Automatisch	Handmatig				
Verbindingssteek		J	Patchwork en decoratief naaiwerk	4.0 (3/16)	0.0–7.0 (0–1/4)	1.2 (1/16)	0.2–4.0 (1/64–3/16)	Ja	Versteving	Nee	Nee
		J	Patchwork, decoratief naaiwerk en overhands naaiwerk op beide stukken stof, zoals bij tricot	5.0 (3/16)	2.5–7.0 (3/32–1/4)	2.5 (3/32)	1.0–4.0 (1/16–3/16)	Ja	Versteving	Nee	Nee
		J	Patchwork en decoratief naaiwerk	5.0 (3/16)	0.0–7.0 (0–1/4)	1.2 (1/16)	0.2–4.0 (1/64–3/16)	Ja	Versteving	Nee	Nee
Fagotsteek		J	Fagotwerk en decoratief naaiwerk	5.0 (3/16)	0.0–7.0 (0–1/4)	2.5 (3/32)	1.0–4.0 (1/16–3/16)	Ja	Versteving	Nee	Nee
		J	Fagotwerk en decoratief naaiwerk	5.0 (3/16)	2.5–7.0 (3/32–1/4)	2.5 (3/32)	1.0–4.0 (1/16–3/16)	Ja	Versteving	Nee	Nee
Decoratieve steek		J	Decoratief naaiwerk	4.0 (3/16)	0.0–7.0 (0–1/4)	3.0 (1/8)	2.0–4.0 (1/16–3/16)	Nee	Versteving	Nee	Nee
		J	Decoratief naaiwerk	4.0 (3/16)	0.0–7.0 (0–1/4)	2.5 (3/32)	1.0–4.0 (1/16–3/16)	Ja	Versteving	Nee	Nee
		N	Decoratief naaiwerk en elastiek aanbrengen	5.0 (3/16)	1.5–7.0 (1/16–1/4)	1.0 (1/16)	0.2–4.0 (1/64–3/16)	Ja	Versteving	Nee	Nee
		N	Kant, decoratieve zomen, erfstuknaaiwerk enz.	3.5 (1/8)	1.5–7.0 (1/16–1/4)	2.5 (3/32)	1.6–4.0 (1/16–3/16)	Nee	Versteving	Nee	Nee
		N	Decoratieve zomen, erfstuknaaiwerk enz.	6.0 (15/64)	1.5–7.0 (1/16–1/4)	3.0 (1/8)	1.5–4.0 (1/16–3/16)	Nee	Versteving	Nee	Nee
		N	Decoratieve zomen op dunne, middelzware en eenvoudig geweven stoffen, erfstuknaaiwerk enz.	5.0 (3/16)	1.5–7.0 (1/16–1/4)	3.5 (1/8)	1.5–4.0 (1/16–3/16)	Nee	Versteving	Nee	Nee
		N	Decoratieve zomen op dunne, middelzware en eenvoudig geweven stoffen, erfstuknaaiwerk enz.	5.0 (3/16)	1.5–7.0 (1/16–1/4)	4.0 (3/16)	1.5–4.0 (1/16–3/16)	Ja	Versteving	Nee	Nee
		N	Decoratieve zomen op dunne, middelzware en eenvoudig geweven stoffen, erfstuknaaiwerk enz.	5.0 (3/16)	1.5–7.0 (1/16–1/4)	2.5 (3/32)	1.5–4.0 (1/16–3/16)	Ja	Versteving	Nee	Nee

Steek	Patroon	Persvoet	Toepassing	Steekbreedte [mm (inch)]		Steeklengte [mm (inch)]		Tweelingmaald	Achteruitnaaien/ Verstevigings steken	Boventransportvoet	Zijsnijder
				Automa- tisch	Handmatig	Automa- tisch	Handmatig				
Knoopgatsteken		A	Horizontale knoopgaten op dunne en middelzware stoffen	5.0 (3/16)	3.0–5.0 (1/8–3/16)	0.4 (1/64)	0.2–1.0 (1/64–1/16)	Nee	Automatische versteving	Nee	Nee
		A	Verstevigde knoopgaten voor stoffen met een onderlaag	5.0 (3/16)	3.0–5.0 (1/8–3/16)	0.4 (1/64)	0.2–1.0 (1/64–1/16)	Nee	Automatische versteving	Nee	Nee
		A	Knoopgaten voor stretchstoffen en gebreide stoffen	6.0 (15/54)	3.0–6.0 (1/8–15/64)	1.0 (1/16)	0.5–2.0 (1/32–1/16)	Nee	Automatische versteving	Nee	Nee
		A	Knoopgaten voor stretchstoffen	6.0 (15/54)	3.0–6.0 (1/8–15/64)	1.5 (1/16)	1.0–3.0 (1/16–1/8)	Nee	Automatische versteving	Nee	Nee
		A	Sleutelgatknoopgaten voor dikke of bontachtige stoffen	7.0 (1/4)	3.0–7.0 (1/8–1/4)	0.5 (1/32)	0.3–1.0 (1/64–1/16)	Nee	Automatische versteving	Nee	Nee
Bartacksteek		A	Versteving van openingen en plekken waar de naad gemakkelijk loslaat	2.0 (1/16)	1.0–3.0 (1/16–1/8)	0.4 (1/64)	0.3–1.0 (1/64–1/16)	Nee	Automatische versteving	Nee	Nee
Gaatjes stikken		N	Gaatjes naaien, bijvoorbeeld in een ceintuur	7.0 (1/4)	7.0, 6.0, 5.0 (1/4, 15/64, 3/16)	–	–	Nee	Automatische versteving	Nee	Nee
Rechte patchworksteek		J	Rechte patchworksteken naaien (met een marge van 6,5 mm vanaf de rechterrand van de persvoet)	5.5 (7/32)	0.0–7.0 (0–1/4)	1.6 (1/16)	0.2–5.0 (1/64–3/16)	Nee	Versteving	Nee	Nee
		J	Rechte patchworksteken naaien (met een marge van 6,5 mm vanaf de linkerrand van de persvoet)	1.5 (1/16)	0.0–7.0 (0–1/4)	1.6 (1/16)	0.2–5.0 (1/64–3/16)	Nee	Versteving	Ja	Nee
Rechte steek die handgemaakt lijkt (voor quilten)		J	Quilten met rechte steek die handgemaakt lijkt	0.0 (0)	0.0–7.0 (0–1/4)	2.5 (3/32)	1.0–4.0 (1/16–3/16)	Nee	Versteving	Nee	Nee
Zigzagsteek (voor quilten)		J	Appliquéquilts, fantasiequilts en satijnen steken naaien	3.5 (1/8)	0.0–7.0 (0–1/4)	1.4 (1/16)	0.0–4.0 (0–3/16)	Nee	Versteving	Ja	Ja
Appliquésteek (voor quilten)		J	Applicaties en band aanbrengen	1.5 (1/16)	0.5–5.0 (1/32–3/16)	1.2 (1/16)	1.0–4.0 (1/16–3/16)	Nee	Versteving	Nee	Nee
		J	Applicaties en band aanbrengen	1.5 (1/16)	0.5–5.0 (1/32–3/16)	1.2 (1/16)	1.0–4.0 (1/16–3/16)	Nee	Versteving	Nee	Nee
Stippelsteek (voor quilten)		J	Stippelsteek voor de quiltachtergrond	7.0 (1/4)	1.0–7.0 (1/16–1/4)	1.6 (1/16)	1.0–4.0 (1/16–3/16)	Nee	Versteving	Nee	Nee
Kruissteken		N	Voor decoratie enz.	6.0 (15/64)	0.0–7.0 (0–1/4)	2.5 (3/32)	0.2–4.0 (1/64–3/16)	Nee	Versteving	Nee	Nee
		N	Voor decoratie enz.	6.0 (15/64)	0.0–7.0 (0–1/4)	1.4 (1/16)	0.2–4.0 (1/64–3/16)	Nee	Versteving	Nee	Nee

Steek	Patroon	Persvoet	Toepassing	Steekbreedte [mm (inch)]		Steeklengte [mm (inch)]		Tweelingmaald	Achteruitmaaien/ Verstevigings steken	Boventransportvoet	Zijsnijder
				Automatisch	Handmatig	Automatisch	Handmatig				
Decoratieve steken	 42	N	Voor decoratie enz.	7.0 (1/4)	0.0–7.0 (0–1/4)	2.5 (3/32)	0.2–4.0 (1/64–3/16)	Nee	Versteviging	Nee	Nee
	 43	N	Voor decoratie enz.	7.0 (1/4)	0.0–7.0 (0–1/4)	2.0 (1/16)	0.2–4.0 (1/64–3/16)	Nee	Versteviging	Nee	Nee
	 44	N	Voor decoratie enz.	7.0 (1/4)	0.0–7.0 (0–1/4)	2.5 (3/32)	0.2–4.0 (1/64–3/16)	Nee	Versteviging	Nee	Nee
	 45	N	Voor decoratie enz.	7.0 (1/4)	0.0–7.0 (0–1/4)	2.5 (3/32)	0.2–4.0 (1/64–3/16)	Nee	Versteviging	Nee	Nee
Satijnen steken	 46	N	Voor decoratie enz.	7.0 (1/4)	2.5–7.0 (3/32–1/4)	0.4 (1/64)	0.1–1.0 (1/64–1/16)	Nee	Versteviging	Nee	Nee
	 47	N	Voor decoratie enz.	7.0 (1/4)	2.5–7.0 (3/32–1/4)	0.4 (1/64)	0.1–1.0 (1/64–1/16)	Nee	Versteviging	Nee	Nee
	 48	N	Voor decoratie enz.	7.0 (1/4)	2.5–7.0 (3/32–1/4)	0.4 (1/64)	0.1–1.0 (1/64–1/16)	Nee	Versteviging	Nee	Nee
	 49	N	Voor decoratie enz.	7.0 (1/4)	2.5–7.0 (3/32–1/4)	0.4 (1/64)	0.1–1.0 (1/64–1/16)	Nee	Versteviging	Nee	Nee

Onderhoud

Hier worden eenvoudige onderhoudswerkzaamheden aan de naaimachine beschreven.

De buitenkant van de machine schoonmaken

Als de machine vuil is, drenkt u een doek licht in neutraal reinigingsmiddel. U wringt de doek goed uit en veegt de buitenkant van de machine schoon. Daarna neemt u de machine af met een natte doek en haalt u nog eens een droge doek over de machine.

! VOORZICHTIG

- Voordat u de machine schoonmaakt, haalt u het netsnoer uit het stopcontact; anders kunt u letsel of een elektrische schok oplopen.

Het spoelhuis schoonmaken

De naaiprestaties worden minder, wanneer zich stof ophoopt in het spoelhuis; maak dit daarom regelmatig schoon.

- 1 Zet de naaimachine uit.

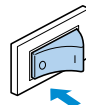

! VOORZICHTIG

- Voordat u de machine schoonmaakt, haalt u het netsnoer uit het stopcontact; anders kunt u letsel of een elektrische schok oplopen.

- 2 Pak het naaldplaatdeksel aan beide zijden vast en schuif het naar u toe.

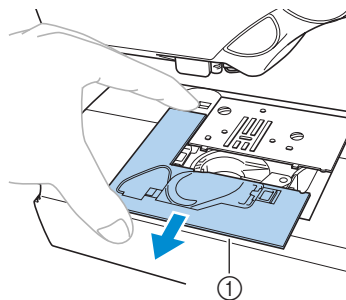

- ① Naaldplaatdeksel
- Het naaldplaatdeksel is verwijderd.

- 3** Draai het handwiel naar u toe, totdat de punt van de spoelhuishaak op één lijn staat met de rand van het loophuis zelf.

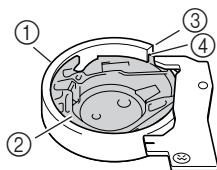

- ① Loophuis
- ② Spoelhuis
- ③ Rand van loophuis
- ④ Punt van spoelhuishaak

- Draai het handwiel naar u toe. Wanneer u het handwiel van u af draait, kunt u de machine beschadigen.

- 4** Verwijder het spoelhuis. Pak het spoelhuis vast en trek het naar buiten.

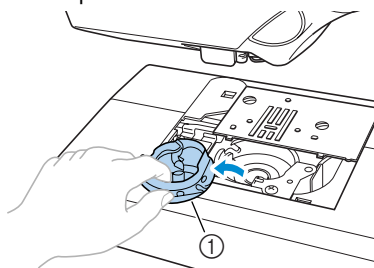

- ① Spoelhuis

- 5** Verwijder met een borstel of stofzuiger alle pluusjes en stof van het loophuis en daar omheen.

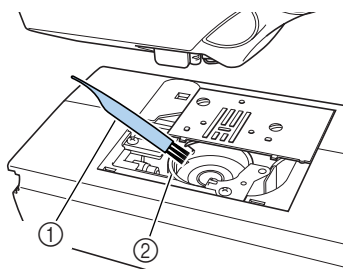

- ① Schoonmaakborsteltje
- ② Loophuis

- Breng geen olie aan op het spoelhuis.

- 6** Controleer of de hoek van de rand van het loophuis is geplaatst zoals in stap 3 en plaats het uitsteeksel van het spoelhuis op één lijn met de veer.

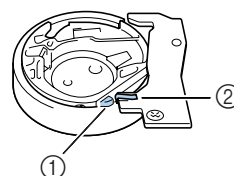
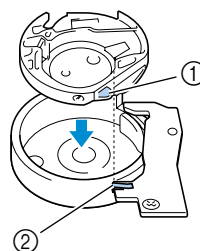

- ① Uitsteeksel
- ② Veer

- 7** Steek de lipjes van het naaldplaatdeksel in de naaldplaat en schuif het deksel terug op zijn plaats.

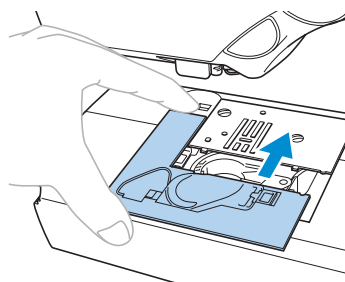

! VOORZICHTIG

- Gebruik nooit een spoelhuis dat gekrast is; daardoor raakt de bovendraad misschien in de war en dan kan de naald breken of worden de naaieresultaten minder goed. Hebt u een nieuw spoelhuis nodig (onderdeelcode: XC3153-051), neem dan contact op met het dichtstbijzijnde erkende servicecentrum.
- Let op dat het spoelhuis juist is geïnstalleerd; anders kan de naald breken.

Problemen oplossen

Als de machine niet meer goed functioneert, ga dan eerst de volgende lijst met mogelijke problemen na. Als het probleem zich blijft voordoen, neem dan contact op met uw leverancier of met het dichtstbijzijnde erkende servicecentrum.

Symptoom	Waarschijnlijke oorzaak	Oplossing	Pagina
De naaimachine werkt niet.	De naaimachine staat niet aan.	Zet de machine aan.	pagina 9
	U hebt de start/stoptoets niet ingedrukt.	Druk op de start/stoptoets.	pagina 43
	De persvoet staat omhoog.	Zet de persvoethendel omlaag.	pagina 42
	U hebt op de start/stoptoets gedrukt, hoewel het voetpedaal is aangesloten.	Gebruik de start/stoptoets niet, wanneer het voetpedaal is aangesloten. Wilt u de start/stoptoets gebruiken, koppel dan het voetpedaal los.	pagina 43
De naald breekt.	De naald is niet goed geïnstalleerd.	Installeer de naald op de juiste manier.	pagina 33
	De naaldklemschroef is los.	Draai de schroef stevig aan met de schroevendraaier.	
	De naald is verbogen of stomp.	Vervang de naald.	
	De combinatie van stof, draad en naald is niet juist.	Selecteer een draad en naald die geschikt zijn voor het soort stof dat u naait.	pagina 28
	De persvoet die u gebruikt, is niet geschikt voor het soort steek dat u wilt naaien.	Bevestig de geschikte persvoet voor het soort steek dat u wilt naaien.	pagina 94
	De spanning van de bovendraad is te hoog.	Verlaag de spanning van de bovendraad.	pagina 48
	Er wordt te hard aan de stof getrokken.	Leid de stof losjes.	–
	De klos is niet goed geïnstalleerd.	Installeer de klos op de juiste manier.	pagina 16
	Het vlak rond het gat in de naaldplaat is gekrast, of er zit een braam aan.	Vervang de naaldplaat. Neem contact op met uw leverancier of het dichtstbijzijnde erkende servicecentrum.	–
	Het vlak rond het gat in de persvoet is gekrast, of er zit een braam aan.	Vervang de persvoet. Neem contact op met uw leverancier of het dichtstbijzijnde erkende servicecentrum.	–
	Het spoelhuis is gekrast, of er zit een braam op.	Vervang het spoelhuis. Neem contact op met uw leverancier of het dichtstbijzijnde erkende servicecentrum.	–
U gebruikt een spoel die niet speciaal voor deze machine is ontworpen.	Een onjuiste spoel functioneert niet goed. Gebruik uitsluitend spoelen die speciaal voor deze machine zijn ontworpen.	pagina 10	

Symptoom	Waarschijnlijke oorzaak	Oplossing	Pagina
De bovendraad breekt.	De bovendraad is niet goed ingeregen (bijvoorbeeld omdat de klos niet goed is geïnstalleerd, de kloskap te groot is voor de gebruikte klos, of de draad is losgeraakt uit de draadhaak op de naaldstang).	Rijg de bovendraad op de juiste manier in.	pagina 16
	De draad zit geknoopt of in de war.	Verwijder het geknoopte of verwarde gedeelte.	–
	De geselecteerde naald is niet geschikt voor de gebruikte draad.	Selecteer een naald die geschikt is voor het soort steek dat u naait.	pagina 28
	De spanning van de bovendraad is te hoog.	Verlaag de spanning van de bovendraad.	pagina 48
	De draad zit verward, bijvoorbeeld in het spoelhuis.	Verwijder de verwarde draad. Als de draad in het spoelhuis verward zit, maak dan het spoelhuis schoon.	pagina 98
	De naald is verbogen of stomp.	Vervang de naald.	pagina 29
	De naald is niet goed geïnstalleerd.	Installeer de naald op de juiste manier.	
	Het vlak rond het gat in de naaldplaat is gekrast, of er zit een braam aan.	Vervang de naaldplaat. Neem contact op met uw leverancier of het dichtstbijzijnde erkende servicecentrum.	–
	Het vlak rond het gat in de persvoet is gekrast, of er zit een braam aan.	Vervang de persvoet. Neem contact op met uw leverancier of het dichtstbijzijnde erkende servicecentrum.	–
	Het spoelhuis is gekrast, of er zit een braam op.	Vervang het spoelhuis. Neem contact op met uw leverancier of het dichtstbijzijnde erkende servicecentrum.	–
U gebruikt een spoel die niet speciaal voor deze machine is ontworpen.	Een onjuiste spoel functioneert niet goed. Gebruik uitsluitend spoelen die speciaal voor deze machine zijn ontworpen.	pagina 10	
De onderdraad zit verward of breekt.	De onderdraad is niet goed geïnstalleerd.	Installeer de onderdraad op de juiste manier.	pagina 14
	De spoel is gekrast, draait niet soepel, of er zit een braam op.	Vervang de spoel.	–
	De draad zit verward.	Verwijder de verwarde draad en maak het spoelhuis schoon.	pagina 98
	U gebruikt een spoel die niet speciaal voor deze machine is ontworpen.	Een onjuiste spoel functioneert niet goed. Gebruik uitsluitend spoelen die speciaal voor deze machine zijn ontworpen.	pagina 10
De draadspanning is niet goed.	De bovendraad is niet goed ingeregen.	Rijg de bovendraad op de juiste manier in.	pagina 16
	De onderdraad is niet goed geïnstalleerd.	Installeer de onderdraad op de juiste manier.	pagina 14
	De combinatie van stof, draad en naald is niet juist.	Selecteer een draad en naald die geschikt zijn voor het soort stof dat u naait.	pagina 28
	De persvoethouder is niet goed geïnstalleerd.	Installeer de persvoethouder op de juiste manier.	pagina 35
	De draadspanning is niet goed.	Pas de spanning van de bovendraad aan.	pagina 48
	U gebruikt een spoel die niet speciaal voor deze machine is ontworpen.	Een onjuiste spoel functioneert niet goed. Gebruik uitsluitend spoelen die speciaal voor deze machine zijn ontworpen.	pagina 10

Symptoom	Waarschijnlijke oorzaak	Oplossing	Pagina
De stof is gekreukt.	De bovendraad is niet goed ingeregen, of de spoel is niet juist geïnstalleerd.	Rijg de bovendraad goed in en installeer de spoeldraad op de juiste manier.	pagina 14, 16
	De klos is niet goed geïnstalleerd.	Installeer de klos op de juiste manier.	pagina 16
	De combinatie van stof, draad en naald is niet juist.	Selecteer een draad en naald die geschikt zijn voor het soort stof dat u naait.	pagina 28
	De naald is verbogen of stomp.	Vervang de naald.	pagina 29
	Als u dunne stoffen naait, is de steek te grof.	Verkort de steeklengte of bevestig steunmateriaal onder de stof.	pagina 50
	De draadspanning is niet goed.	Pas de spanning van de bovendraad aan.	pagina 48
Er worden steken overgeslagen.	De bovendraad is niet goed ingeregen.	Rijg de bovendraad op de juiste manier in.	pagina 16
	De combinatie van stof, draad en naald is niet juist.	Selecteer een draad en naald die geschikt zijn voor het soort stof dat u naait.	pagina 28
	De naald is verbogen of stomp.	Vervang de naald.	pagina 29
	De naald is niet goed geïnstalleerd.	Installeer de naald op de juiste manier.	pagina 30
	Er heeft zich stof opgehoopt onder de naaldplaat of in het spoelhuis.	Verwijder de naaldplaat en maak het spoelhuis schoon.	pagina 98
Er klinkt een hoge toon tijdens het naaien.	Er heeft zich stof opgehoopt in de transporteurs of in het spoelhuis.	Maak het spoelhuis schoon.	pagina 98
	De bovendraad is niet goed ingeregen.	Rijg de bovendraad op de juiste manier in.	pagina 16
	Het spoelhuis is gekrast, of er zit een braam op.	Vervang het spoelhuis. Neem contact op met uw leverancier of het dichtstbijzijnde erkende servicecentrum.	—
	U gebruikt een spoel die niet speciaal voor deze machine is ontworpen.	Een onjuiste spoel functioneert niet goed. Gebruik uitsluitend spoelen die speciaal voor deze machine zijn ontworpen.	pagina 10
De draad gaat niet door het oog van de naald.	De naald staat niet omhoog. De draadcassette-indicator licht rood op.	Druk op de naaldstandtoets. De draadcassette-indicator licht groen op.	pagina 20
	De naald is niet goed geïnstalleerd.	Installeer de naald op de juiste manier.	pagina 30
De steek wordt niet juist genaaid.	De persvoet die u gebruikt, is niet geschikt voor het soort steek dat u wilt naaien.	Bevestig de geschikte persvoet voor het soort steek dat u wilt naaien.	pagina 94
	De draadspanning is niet goed.	Pas de spanning van de bovendraad aan.	pagina 48
	De draad zit verward, bijvoorbeeld in het spoelhuis.	Verwijder de verwarde draad. Als de draad in het spoelhuis verward zit, maak dan het spoelhuis schoon.	pagina 98

Symptoom	Waarschijnlijke oorzaak	Oplossing	Pagina
De stof wordt niet doorgevoerd.	De transporteurs staan omlaag.	Schuif de boventransporteurhendel naar links.	pagina 81
	De steek is te fijn.	Maak de steeklengte groter.	pagina 50
	De persvoet die u gebruikt, is niet geschikt voor het soort steek dat u wilt naaien.	Bevestig de geschikte persvoet voor het soort steek dat u wilt naaien.	pagina 94
	De draad zit verward, bijvoorbeeld in het spoelhuis.	Verwijder de verwarde draad. Als de draad in het spoelhuis verward zit, maak dan het spoelhuis schoon.	pagina 98
De naailamp gaat niet branden.	De naailamp is beschadigd.	Neem contact op met uw leverancier of het dichtstbijzijnde erkende servicecentrum.	–

Foutmeldingen

Als u op de start/stoptoets drukt voordat de naaimachine correct is geïnstalleerd, of wanneer u een handeling niet goed uitvoert, verschijnt een foutmelding in de steekindicator. Volg de instructies die verschijnen.

De foutmelding verdwijnt weer als u op  (steekselectietoets) drukt, of als u de handeling correct uitvoert terwijl de foutmelding nog wordt weergegeven.

Foutmelding	Waarschijnlijke oorzaak
E1	U hebt op de start/stoptoets, de achteruitnaaien/verstevigingssteektoets of de draadknippentoets gedrukt, terwijl de persvoet omhoog stond.
E2	U hebt een andere steek dan de knoopsgatsteek of de bartacksteek geselecteerd en de start/stoptoets ingedrukt terwijl de knoopsgathendel omlaag stond.
E3	U hebt de knoopsgatsteek of de bartacksteek geselecteerd en de start/stoptoets ingedrukt, terwijl de knoopsgathendel omhoog stond.
E4	U hebt op de achteruitnaaien/verstevigingssteektoets, de naaldstandtoets of de draadknippentoets gedrukt terwijl de spoelopwinderas naar rechts stond.
E5	U hebt op de start/stoptoets gedrukt, terwijl het voetpedaal was aangesloten.
E6	De motor zit vast, omdat de draad verward zit.
E7	U hebt op de start/stoptoets, de achteruitnaaien/verstevigingssteektoets of de draadknippentoets gedrukt, terwijl geen draadcassette was geïnstalleerd.
E8	U wilde gaan naaien terwijl de naald omlaag stond.

Piepsignaal bij handelingen

Telkens wanneer u een toets indrukt of een onjuiste handeling uitvoert, klinkt een piepsignaal.

- **Bij een juiste handeling**
Klinkt één piepsignaal.
- **Bij een onjuiste handeling**
Klinken twee of vier piepsignalen.
- **Als de machine blokkeert, bijvoorbeeld omdat de draad in de war zit**
Piept de naaimachine vier seconden lang. De machine stopt automatisch. Ga na wat de oorzaak van het probleem is en verhelp deze, voordat u verder gaat met naaien.

De naaldstopstand wijzigen

Normaliter is de naaimachine zo ingesteld dat de naald in de stof blijft wanneer u stopt met naaien. U kunt de machine ook zo instellen dat de naald omhoog staat wanneer u stopt met naaien.

1 Zet de naaimachine uit.

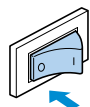

2 Houd de linker steekselectietoets ingedrukt (▲) terwijl u de naaimachine aanzet.

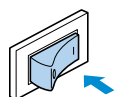
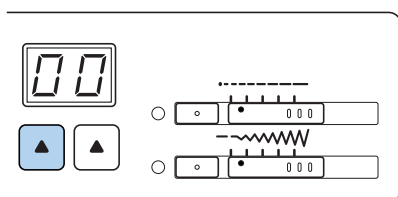

► De naaldstopstand wordt dan 'omhoog'.

Memo

- Om de naaldstopstand te wijzigen in 'omlaag' voert u dezelfde handeling uit.

Trefwoordenlijst

Symbols

+ toets Omslag E

Numerics

3-punts zigzagsteek 59

A

accessoires Omslag A
 achteraanzicht Omslag C
 achteruitnaaien/verstevigingssteektoets Omslag D
 applicaties 78

B

bartack 83
 bedieningshandleiding Omslag A
 bedieningspaneel Omslag B, Omslag E
 bedieningstoetsen Omslag B, Omslag D
 beginnen met naaien 43
 beknopte bedieningsgids Omslag A
 blindzoomsteek 63
 bochten 51
 bovendraad 16
 bovendraadspanning 48
 boventransportvoet 36, 80
 brede tafel 1

C

cilindrische stukken 38
 contactpunt van het voetpedaal Omslag C
 C-toets Omslag E

D

de naaldstopstand wijzigen 105
 dikke stoffen 52
 draadafsnijder Omslag B
 draadgeleider voor het opwinden van
 de spoel Omslag B
 draadgeleiderdeksel Omslag B
 draadgeleiderplaat Omslag B
 draadhaak aan naaldstang Omslag C
 draadknippentoets Omslag D, 47
 draadspanning 48
 draadspanningsknop Omslag B, 48
 drievoudige stretchsteek 83
 dunne stoffen 53

E

elastiek 75
 elementaire steken 62
 erfstuksteken 90
 evenwijdige naad 53

F

fagotwerk 87
 fantasiequilt naaien 79
 fantasiequilts naaien 81
 foutmeldingen 104
 functies 2

G

gaatjes 85
 gaatjesponser Omslag A, 68, 85

H

haak spoelhuis 99
 handvat Omslag C
 handwiel Omslag C, 42
 hoeken van zakken 83
 hoofdschakelaar Omslag C, 9

K

kloskap Omslag A, 11, 18
 klosnet Omslag A, 12
 klospin Omslag B, 11
 knoopsgathendel Omslag C, 67, 84
 knoopsgatsteken 65
 knoopsgatvoet 67
 knopen aannaaien 69
 koffer Omslag A
 kruiswikkeldraad 16

L

LCD Omslag E
 luchtgat Omslag C

M

mouwen 83

N

naaimachinaalden 28
 naairichting wijzigen 51
 naaisnelheid 43
 naald 28
 naald verwisselen 30
 naaldklemschroef 30
 naaldplaat Omslag C, 53
 naaldplaatdeksel 98
 naaldsetje Omslag A
 naaldstand 62
 naaldstandtoets Omslag D

O

onderdraad	14
omhoogtrekken	27
onderdraad inrijgen	14
onderhoud	104
openingen	83
optionele accessoires	1
overhandse steken	58

P

patchwork	79
patchwork naaien	79
persvoet	Omslag C, 33
persvoethendel	Omslag D
persvoethouder	Omslag C, 35
piepsignaal bij handelingen	104
platte naald	90
problemen oplossen	100
proeflap naaien	51

Q

quiltgeleider	1, 80, 81
quilts	80
quiltvoet	81

R

rechte steek	62
reiniging	104
reinigingsborsteltje	99
ritsen inzetten	71

S

schakelaar transporteurstand	Omslag C, 82
schelpsteken	88
schoonmaakborsteltje	Omslag A
schroevendraaier	30
schuifknop voor snelheidsregeling	Omslag D
smokwerk	88
spoel	Omslag A, 14
spoel opwinden	10
spoelhuis	14, 98
spoelhuisdeksel	Omslag C, 14
spoelopwinder	Omslag B, 11
spoelopwinder, asveer	10
spoelopwinderbasis	12
start/stoptoets	Omslag D, 43
steekbreedte	49
steekinstellingen	94
steeklengte	50
steekselectietoets	Omslag E
steken selecteren	56
stof plaatsen	42
stopcontact	9
stretchstoffen	53

T

tornmesje	Omslag A, 68
transporteurs	Omslag C, 81
twelingnaald	Omslag A, 31

V

verbindingssteek	77
verbindingssteken	89
verstevigingssteken	45, 83
verticale klospin	Omslag A
voetpedaal	Omslag A, 43
vooraanzicht	Omslag B

Z

zijaanzicht	Omslag C
zijsnijder	1, 60

