

Bruksanvisning

Bruksanvisning

brother®

- 1 FÖRBEREDELSE
- Läs detta före användning. 2 GRUNDLÄGGANDE SÖMNAD
- 3 NYTTOSÖMMAR
- Läs detta när du behöver ytterligare information. 4 BILAGOR

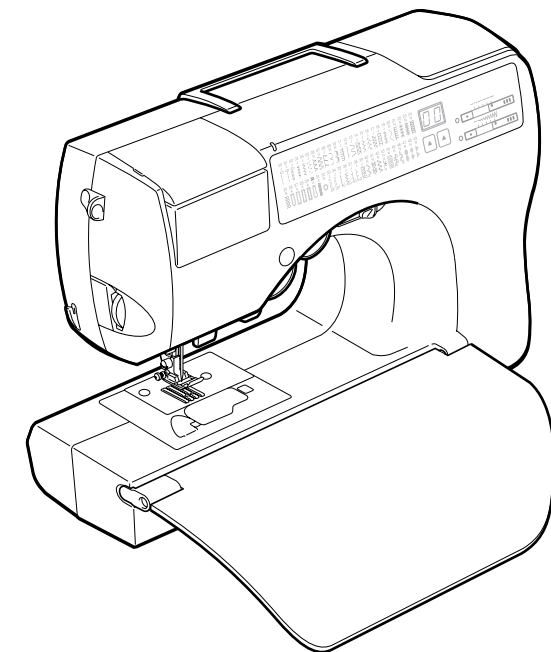

Datoriserad symaskin
Bruksanvisning

Medföljande tillbehör

Kontrollera att följande tillbehör finns med, när du har öppnat lådan. Om något saknas eller är skadat, kontakta återförsäljaren.

Tillbehör



Obs!

- Pressarfothållarens skruv går att köpa hos en auktoriserad återförsäljare. (Artikelnummer: XA4813-051)

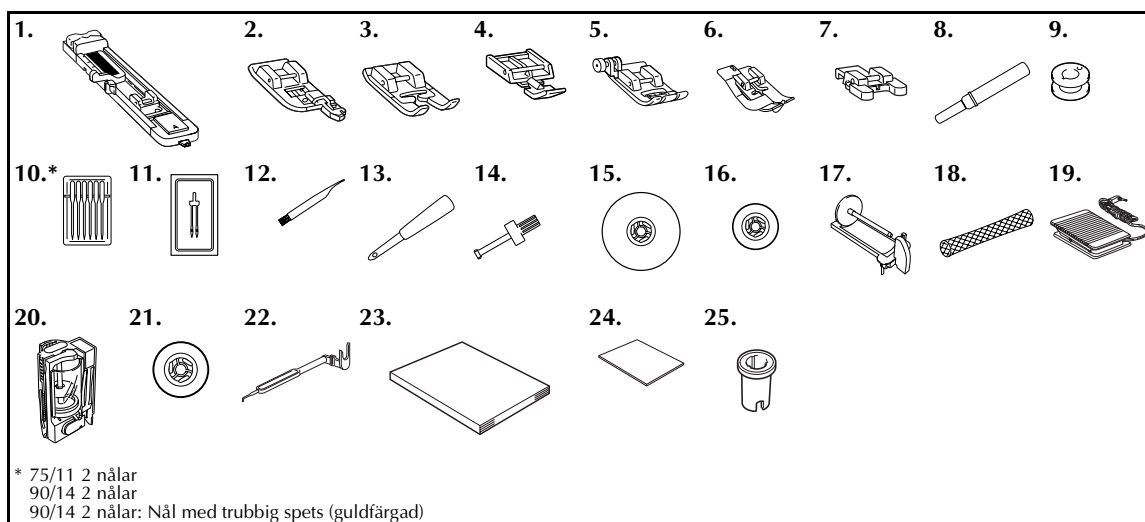

Nr	Artikelnamn	Artikelkod	Nr	Artikelnamn	Artikelkod
1	Knapphålsfot "A"	XC2691-051	14	Skruvmejsel	XC4237-021
2	Fällningsfot "G"	XC3098-051	15	Spolkåpa (stor)	130012-054
3	Monogramfot "N"	X53840-351	16	Spolkåpa (liten)	130013-154
4	Blixtläsfot "I"	X59370-051	17	Extra trådrullsstativ	XC3834-021
5	Sicksackspressarfot "J" (på maskinen)	XC3021-051	18	Spolnät	XA5523-050
6	Pressarfot för osynlig fällsöm "R"	XC4051-051	19	Fotpedal	XC6651-021
7	Knappsoömnadsfot "M"	X59375-151	20	Trådkassett (på maskinen)	XC3664-021
8	Sprättarkniv	X54243-001	21	Spolkåpa (orange) (på maskinen)	XC3673-021
9	Spole (4)	XA5539-151	22	Verktyg för nålbyte	XC4551-021
10	Nålförpackning	X58358-051	23	Bruksanvisning	XC6478-021
11	Tvillingnål	X59296-051	24	Snabbguide	XC5256-021
12	Rengöringsborste	X59476-051	25	Spolkåpa (special)	XA5752-021
13	Hålstans	135793-051			

Namn på maskinens delar och deras funktion

Namnen på symaskinens olika delar och deras funktion beskrivs nedan. Innan du använder symaskinen, läs dessa beskrivningar nogra så att du lär dig namnen på maskinens delar.

Sedd framifrån

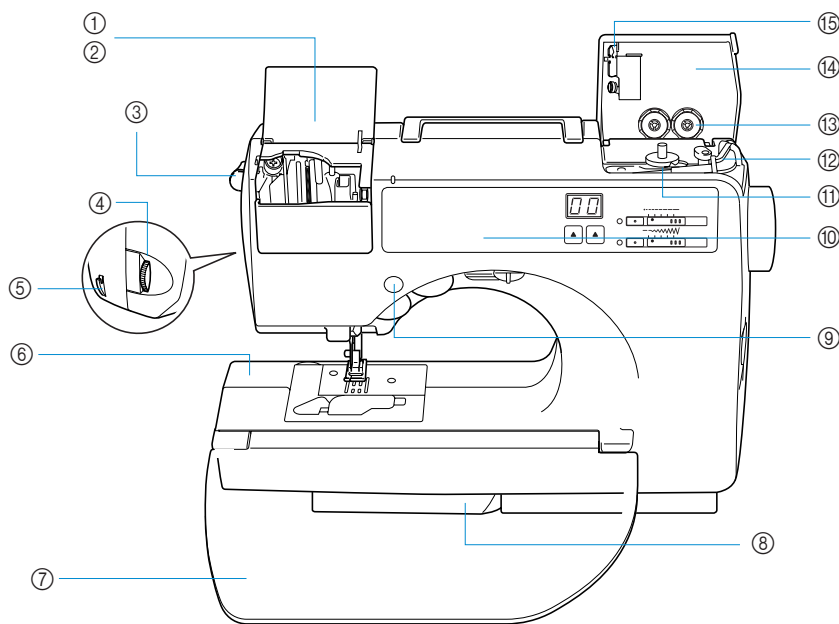

① Lucka för trådkassettfack

② Trådkassettfack

Sätt i en trådkassett i trådkassettfacket.

③ Öppningsspak för trådkassett

Tryck på denna spak för att ta ut trådkassetten.

④ Trådspänningsratt

Använd trådspänningsratten för att justera övertrådens spänning.

⑤ Trådavskärning

För trådarna genom trådavskärningen för att klippa av dem.

⑥ Arm

⑦ Klaff

Använd klaffen för att skapa ett bord. Lagra symaskinen med klaffen uppfälld när symaskinen inte används. Ta bort klaffen när du ska sy runda stycken som manschetter.

⑧ Utfällbart ben

Fäll ut det utfällbara benet när du syr med friarmen.

⑨ Manöverknappar

Använd manöverknapparna för att starta symaskinen och höja och sänka nålen. (sida Omslag D)

⑩ Manöverpanel

Välj ett av de stygn som visas på manöverpanelen. (sida Omslag E)

⑪ Spolmekanism

Använd spolmekanismen när du spolrar på tråd på spolar.

⑫ Trådrullsstativ för spolning

Placera trådrullen på detta trådrullsstativ när du ska spola.

⑬ Fack för att lagra spolar

Lagra spolarna, som är konstruerade för denna symaskin, i detta fack.

⑭ Lucka för spolmekanism

Öppna denna lucka när du ska spola.

⑮ Trådförare för spolning

För tråden runt denna trådförare när du spolrar upp tråd på spolen.

Nål och pressarfot

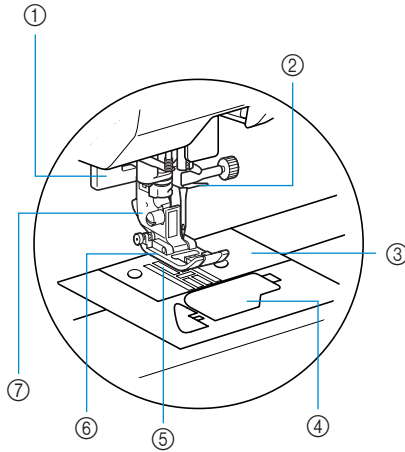

- ① **Knapphålsspak**
Sänk ned knapphålsspaken när du syr knapphål och förstärkningar.
- ② **Ledare ovanför nålen**
För övertråden genom ledaren ovanför nålen.
- ③ **Nålplatta**
Nålplattan har linjer för att det ska vara enklare att sy raka sömmar.
- ④ **Lucka för spole/skyttel**
Ta bort luckan för spolen och sätt sedan i spolen i skytteln.
- ⑤ **Matartänder**
Matartänderna matar tyget i syriktningen.
- ⑥ **Pressarfot**
Pressarfoten ger ett jämnt tryck på tyget när du syr. Använd en pressarfot som är lämplig för vald söm.
- ⑦ **Pressarfotshållare**
Pressarfoten sitter på pressarfotshållaren.

Sedd från höger/bakifrån

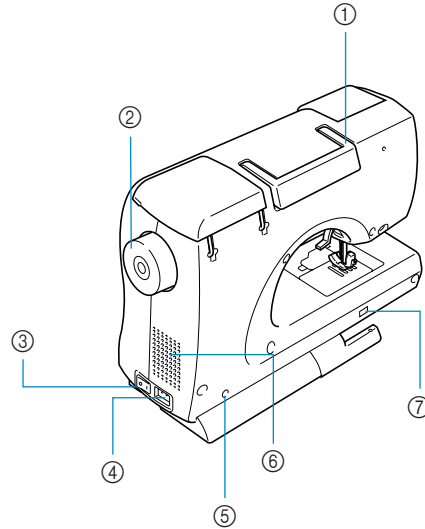

- ① **Handtag**
Bär symaskinen i handtaget när du transporterar den.
- ② **Handhjul**
Vrid handhjulet mot dig för att höja och sänka nålen för att sy ett stygn.
- ③ **Huvudströmbrytare**
Använd huvudströmbrytaren för att slå på och stänga av symaskinen.
- ④ **Sladduttag**
Sätt i kontakten på nätsladden i sladduttaget.
- ⑤ **Uttag för fotpedal**
Sätt i kontakten på sladden till fotpedalen i uttaget för fotpedalen.
- ⑥ **Lufthål**
Lufthålen möjliggör luftutbyte runt motorn. Täck inte över lufthålen när symaskinen används.
- ⑦ **Lägesknapp för matartänderna**
Använd lägesknappen för matartänderna för att sänka ned matartänderna.



Anmärkning

- Se omslag B, D och E när du lär dig använda maskinen.

Manöverknappar

Manöverknapparna gör det enklare för dig att utföra olika grundläggande funktioner på symaskinen.

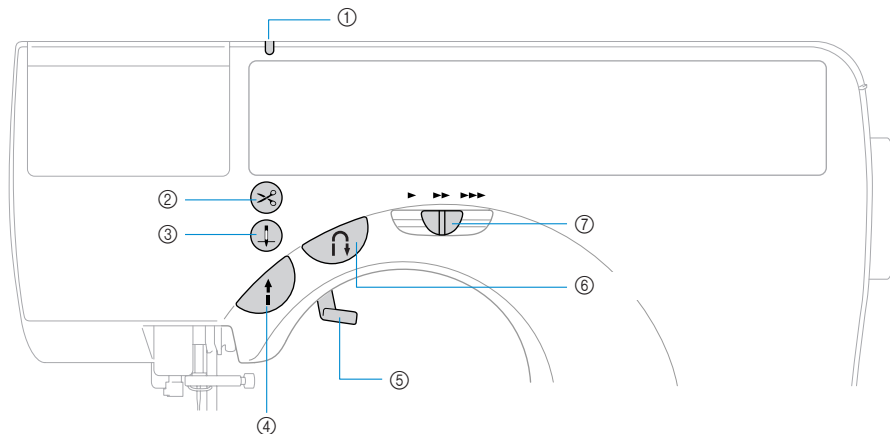

① Trådkassettlampa

Lampan tänds eller släcks beroende på symaskinens tillstånd.

Grön: Du kan sätta i en trådkasset.

Röd: Du kan inte sätta i en trådkasset.

Av: Symaskinen är avstängd eller sitter det redan i en trådkasset.

② Trådavskärningsknapp (Endast för modeller utrustade med trådavskärningsknapp)

Tryck på trådavskärningsknappen när du slutat sy, för att skära av både över- och undertråden. För information, se "Skära av tråden" (sida 47).

③ Nållägesknapp

Tryck på nållägesknappen för att höja eller sänka nålen. Om du trycker två gånger på knappen sys ett stygn.

④ Start/stopp-knapp

Tryck på start/stopp-knappen för att börja eller sluta sy. Maskinen syr med låg hastighet i början när knappen hålls intryckt. När man slutar sy, sänks nålen ned i tyget. För information, se "Börja sy" (sida 43).

⑤ Pressarfotsspak

Höj och sänk pressarfotsspaken för att höja och sänka pressarfoten.

⑥ Backknapp/knapp för förstärkningssöm

Tryck på backknappen/knappen för förstärkningssöm för att sy bakåt eller förstärkningssöm. Man syr backstyggn genom att hålla knappen intryckt för att sy i motsatt riktning. Man syr förstärkningssöm genom att sy 3 till 5 stygn ovanpå varandra. För information, se "Fästa sömmen" (sida 45).

⑦ Syhastighetsreglage

Flytta på syhastighetsreglaget för att justera syhastigheten.

FÖRSIKTIGHET!

- Tryck inte på trådavskärningsknappen när trådarna skurits av, eftersom nålen kan brytas, trådarna kan trasslas ihop eller maskinen kan ta skada.

Obs!

- Tryck inte på trådavskärningsknappen om det inte finns något tyg under pressarfoten eller när maskinen syr, eftersom maskinen kan ta skada.
- När du skär av tråd som är tjockare än #30, nylontråd eller andra specialtrådar, använd trådavskärningen på sidan av maskinen. För information, se "Skära av tråden" (sida 47).

Manöverpanel

Manöverpanelen på symaskinens framsida består av olika knappar och skjutreglage som används för att ange hur sömmarna ska sys.

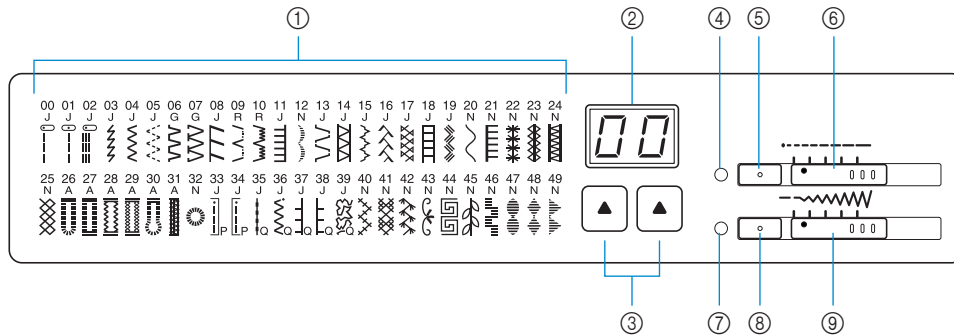

① Sömmar

Det finns 50 sömmar. Välj söm 00-49.

En bokstav (A, G, J, N) eller R, som anger vilken pressarfot som ska användas, visas nedanför numret på sömmen.

② Sömnummer / ③ Stygnvalsknappar

Tryck på stygnvalsknapparna och välj numret på den söm du vill använda. Det finns 50 sömmar. För information, se "Välja söm" (sida 56).

④ Stygnlängdslampa / ⑤ Stygnlängdsknapp / ⑥ Stygnlängdsreglage

Dessa används för att justera stygnlängden. När du har tryckt på stygnlängdsknappen så att lampan tänds, flytta på stygnlängdsreglaget för att justera stygnlängden.

⑦ Stygnbreddslampa / ⑧ Stygnbreddsknapp / ⑨ Stygnbreddsreglage

Dessa används för att justera stygnbredden eller nålläget. När du har tryckt på stygnbreddsknappen så att lampan tänds, flytta på stygnbreddsreglaget för att justera stygnbredden.

Extra tillbehör

Följande extra tillbehör finns.

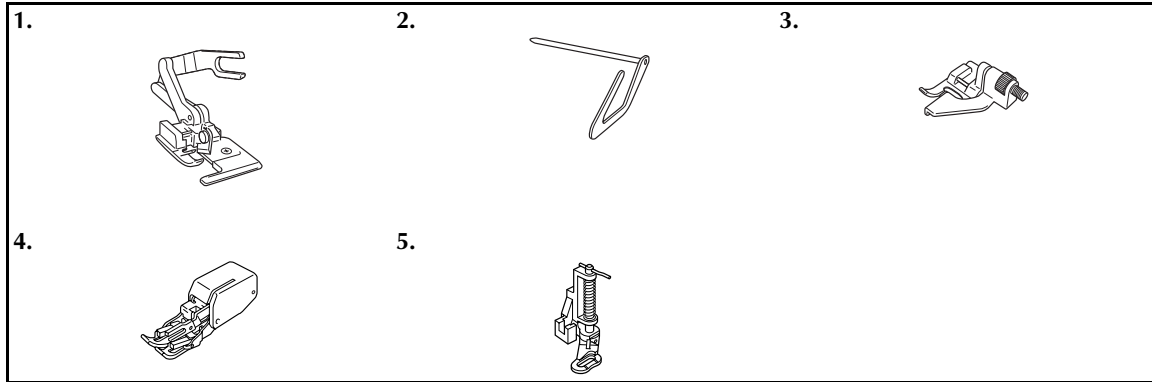

- 1. Trådvskärning på sidan**
Artikelnummer: XC3879-002
- 2. Kviltningsstyrning**
Artikelnummer: XC2215-002
- 3. Styrfoot**
Artikelnummer: XC1957-002
- 4. Gångfoot**
Artikelnummer: XC2214-002
- 5. Kviltningsfoot**
Artikelnummer: XC1948-002



Anmärkning

- För att skaffa extra tillbehör eller delar, kontakta återförsäljaren eller närmaste auktoriserade servicecenter.

Inledning

Tack för att du köpte denna symaskin.

Innan du använder denna symaskin, och läs sedan denna Bruksanvisning så att du kan använda de olika funktionerna på rätt sätt.

Lagra dessutom denna Bruksanvisning, när du har läst den, där du enkelt kan komma åt den i framtiden.

Funktioner på symaskinen

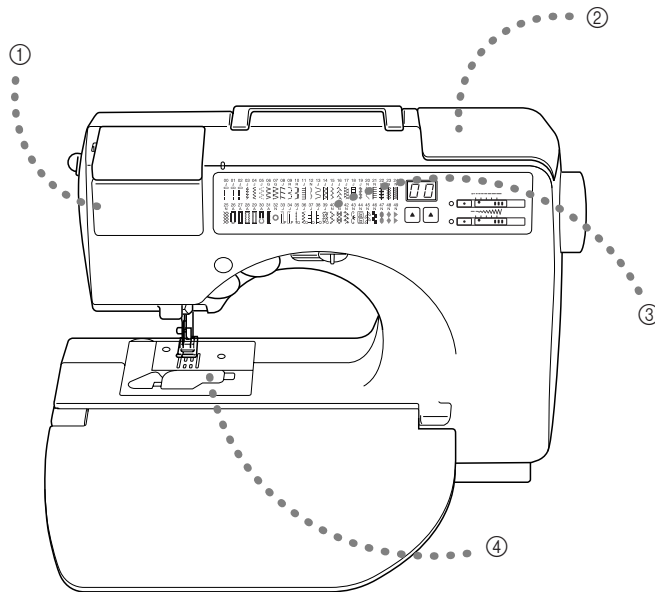

① Trådkassett

Det är enkelt att tråda övertråden genom att sätta i en trådrulle i trådkassetten. Dessutom är det enkelt att tråda nålen genom att sätta i trådkassetten i facket.

② Enkel spolning

Det är snabbt och enkelt att spola upp tråd på spolen. (sida 10)

③ Inbyggda sömmar

Du kan välja mellan de inbyggda sömmarna, inklusive nyttosömmar och dekorativa sömmar. (sida 56)

④ Trådning av undertråd med ett grepp

Du kan börja sy utan att dra upp undertråden. (sida 14)

Innehåll

Medföljande tillbehör	Omslag A
Tillbehör	Omslag A
Namn på maskinens delar och deras funktion	Omslag B
Sedd framifrån	Omslag B
Nål och pressarfot	Omslag C
Sedd från höger/bakifrån	Omslag C
Manöverknappar	Omslag D
Manöverpanel	Omslag E
Extra tillbehör	1
Inledning	2
Funktioner på symaskinen	2
Innehåll	3

FÖRBEREDELSE

Slå på och stänga av maskinen	8
Säkerhetsåtgärder för strömförsörjning	8
Slå på maskinen	9
Stänga av maskinen	9
Spolning/montera spolen	10
Säkerhetsåtgärder för spolning	10
Spola upp tråd på spolen	10
Montera spolen	14
Trädning av övertråd	16
Om trådrullen	16
Sätta i rullen i trådkassetten	17
Träda nålen	20
Använda det extra trådrullsstativet	22
Träda nålen för hand (utan att använda nålträdaren)	23
Använda tvillingnålen	24
Dra upp undertråden	27
Byta nål	28
Säkerhetsåtgärder för nålar	28
Nåltyper och hur de används	28
Kontrollera nålen	29
Byta nål	30
Byta pressarfot	33
Säkerhetsåtgärder för pressarföter	33
Byta pressarfot	33
Ta bort pressarfots-hållaren	35
Använda den extra gångfoten	36
Sy runda stycken	38
Friarmssömnad	38

GRUNDLÄGGANDE SÖMNAD39

Sy	40
Allmänna anvisningar om att sy	41
Placera tyget	42
Börja sy	43
Fästa sömmen	45
Skära av tråden	47
Justera trådspänningen	48
Ändra övertrådens spänning	48
Ställa in stygnbredd och stygnlängd	49
Ställa in stygnbredden	49
Ställa in stygnlängden	50
Användbara sytips	51
Provsy	51
Ändra syriktning	51
Sy kurvor	51
Sy i tjockt tyg	52
Sy i tunt tyg	53
Sy i stretch-tyg	53
Sy en jämn sömsmån	53

NYTTOSÖMMAR55

Välja söm	56
Välja söm	56
Fällsömmar	58
Sy fällsömmar med fällningsfot "G"	58
Sy fällsömmar med sicksackspressarfot "J"	59
Sy fällsömmar med den extra trådavskärningen på sidan	60
Grundsöm	62
Grundsöm	62
Osynlig fällsöm	63
Knapphållsöm	65
Sy knapphål	66
Sy knappar	69
Sätta i blytlås	71
Sätta i ett dolt blytlås	71
Sätta i ett blytlås	72
Sy stretch-tyg och resårband	75
Sy stretch-tyg	75
Sy resårband	75
Applikationer, lapptäcksarbete och kviltning	77
Sy applikationer	78
Lapptäcksarbete (toktäck)	79
Skarva	79
Kvilt	80
Kviltning på fri hand	81
Förstärkningssöm	83
Trestegs sicksack stretch-söm	83
Förstärkningssöm	83
Öljetter	85
Dekorativa sömmar	86
Sticksöm	87
Musselsöm	88
Smock	88
Foga samman	89
Dekorativ söm, s k heirloom-söm	90

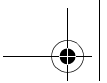

BILAGOR 93

Inställningar av sömmar	94
Nyttosömmar	94
Underhåll	98
Rengöra symaskinens utsida	98
Rengöra skytteln	98
Felsökning	100
Felmeddelanden	104
Driftsignal	104
Ändra nålstoppsläget	105
Sakregister	106

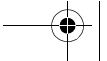
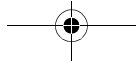
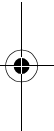

TACK FÖR ATT DU VALT VÅR MASKIN

Maskinen är en av de mest avancerade, datoriserade symmaskinerna för hemmabruk. För att du ska kunna utnyttja funktionerna till fullo, föreslår vi att du läser Bruksanvisningen innan du använder maskinen.

LÄS DETTA INNAN DU ANVÄNDER MASKINEN

För säker användning

1. Titta på nålen när du syr. Ta inte på handhjulet, trådupptagningen, nålen eller andra rörliga delar.
2. Kom ihåg att stänga av strömbrytaren och dra ut kontakten när:
 - Du har sytt färdigt
 - Du byter nålen eller andra delar
 - Ett strömavbrott inträffar under användning
 - Du underhåller maskinen
 - Du lämnar maskinen obevakad
3. Placera inget på fotpedalen.
4. Anslut maskinen direkt till vägguttaget. Använd inte förlängningsladdar.

För längre livslängd

1. Undvik direkt solljus och mycket fuktiga platser vid förvaring av maskinen. Använd eller förvara inte maskinen i närheten av element, strykjärn, halogenlampor eller andra heta föremål.
2. Använd enbart neutral såpa eller rengöringsmedel vid rengöring av utsidan. Bensen, thinner och slipande pulver kan skada höljet och maskinen och ska därför aldrig användas.
3. Tappa inte maskinen eller slå på den.
4. Läs alltid Bruksanvisningen när du byter pressarfoten, nålen eller andra delar för att säkerställa att de monteras korrekt.

Vid reparation eller justering

I händelse av att ett fel uppstår eller justeringar krävs, följ först felsökningstabellen i slutet av Bruksanvisningen för att kontrollera och justera maskinen själv. Om problemet kvarstår, kontakta en auktoriserad Brother-återförsäljare.

För ytterligare produktinformation och uppdateringar, besök vår webbplats på www.brother.com

1

FÖRBEREDELSE

De olika förberedelser som krävs innan du börjar sy beskrivs i detta kapitel.

Slå på och stänga av maskinen	8
Spolning/montera spolen	10
Trädning av övertråd	16
Byta nål	28
Byta pressarfot	33
Sy runda stycken	38

FÖRBEREDELSE

Slå på och stänga av maskinen

Detta avsnitt förklarar hur du slår på och stänger av symaskinen.

Säkerhetsåtgärder för strömförsörjning

Vidta följande säkerhetsåtgärder för strömförsörjningen.

VARNING!

- Använd enbart vanlig hushållsström för strömförsörjningen. Bruket av andra strömkällor kan orsaka brand, elstötar eller maskinskador.
- Stäng av huvudströmbrytaren och dra ut kontakten under följande omständigheter:
 - När du inte är i närheten av maskinen
 - När du slutat använda maskinen
 - Om ett strömavbrott inträffar under användning
 - Om maskinen inte fungerar korrekt på grund av en dålig anslutning eller bortkoppling
 - Under elektriska stormar

FÖRSIKTIGHET!

- Använd inte förlängningsladdor eller uttagslister med flera apparater anslutna. Brand eller elstötar kan uppstå.
- Ta inte i kontakten med våta händer. Elstötar kan inträffa.
- Stäng alltid av huvudströmbrytaren innan maskinens kontakt dras ut ur vägguttaget. Håll alltid i kontakten när du drar ut den ur vägguttaget. Om du drar i sladden kan den skadas, eller kan brand eller elstötar uppstå.
- Tillåt inte att sladden skärs av, skadas, modifieras, böjs kraftigt, dras, vrids eller buntas ihop. Placera inte tunga föremål på sladden. Utsätt inte sladden för värme. Dessa saker kan skada sladden och orsaka brand eller elstötar. Om sladden eller kontakten skadas, ta maskinen till en auktoriserad återförsäljare för reparation innan den används igen.
- Dra ut sladden om maskinen inte kommer att användas under en längre tid. Annars kan brand uppstå.

Slå på maskinen

- 1 Kontrollera att symaskinen är avstängd (huvudströmbrytaren är i läge "O"), och sätt sedan i nätsladden i sladduttaget på maskinens högra sida.
- 2 Sätt i nätsladdens kontakt i ett vanligt vägguttag.

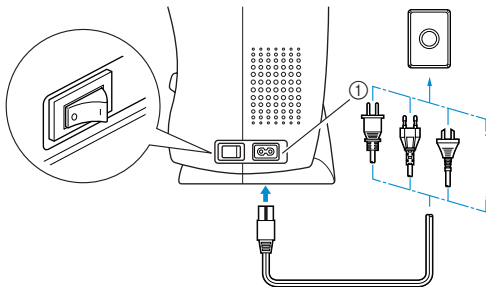

① sladduttag

- 3 Tryck på den högra sidan på huvudströmbrytaren på maskinens högra sida (till läge "I").

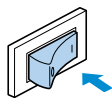

► Sylampan tänds när maskinen slås på.

- 4 Fäll ned klaffen på symaskinens framsida mot dig.

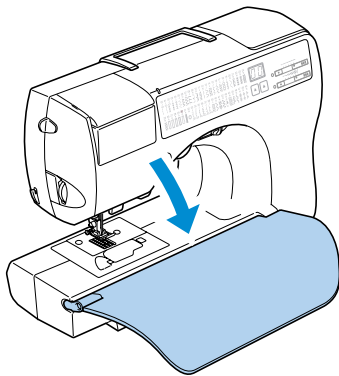

Stänga av maskinen

När du slutat använda symaskinen, stäng av den. Dessutom ska du, innan du transporterar symaskinen, kontrollera att du stängt av den.

- 1 Kontrollera att maskinen inte syr.
- 2 Tryck på den vänstra sidan på huvudströmbrytaren på maskinens högra sida (till läge "O").

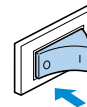

► Sylampan släcks när maskinen stängs av.

- 3 Dra ut nätsladden ur vägguttaget. Håll i kontakten när du drar ut nätsladden.
- 4 Dra ut nätsladden ur sladduttaget.



Obs!

- Om ett strömavbrott inträffar när du använder symaskinen, stäng av symaskinen och dra ut nätsladden. När du startar symaskinen igen, följ nödvändiga anvisningar för att använda maskinen korrekt.

FÖRBEREDELSE

Spolning/montera spolen

Detta avsnitt beskriver hur du spolar upp tråd på spolen och sedan sätter i spoltråden.

Säkerhetsåtgärder för spolning

Vidta följande säkerhetsåtgärder för spolningen.

! FÖRSIKTIGHET!

- Använd endast spolar (artikelnummer: XA5539-151) konstruerade speciellt för denna symaskin. Användning av andra spolar kan leda till maskin- eller personsador.
- Den medföljande spolen är konstruerad speciellt för denna symaskin. Om du använder spolar från äldre modeller, fungerar inte maskinen som den ska. Använd endast den medföljande spolen eller spolar av samma typ (artikelnummer: XA5539-151).

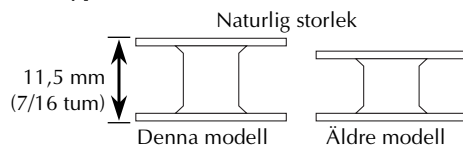

Spola upp tråd på spolen

Linda tråden runt spolen som förberedelse för spolningen.

- 1** Slå på symaskinen.

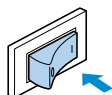

- 2** Öppna luckan för spolmekanismen till höger på symaskinens ovansida.

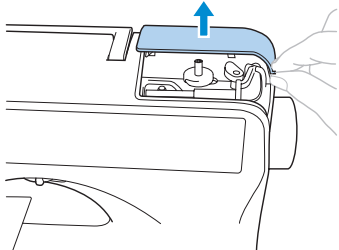

- 3** Fäll ut trådrullsstativet för spolningen. För upp trådrullsstativet för spolningen så långt som möjligt.

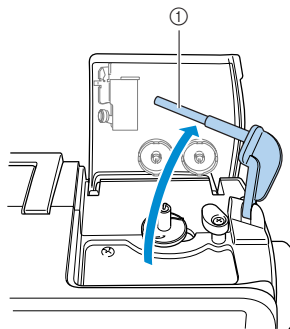

① Trådrullsstativ för spolning

- 4** Placera spolen på spolmekanismens axel så att axelns fjäder passar i skåran på spolen.

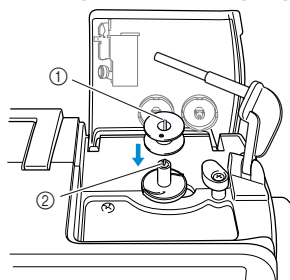

① Skåra
② Spolmekanismens axelfjäder

5 För spolmekanismens axel åt höger.

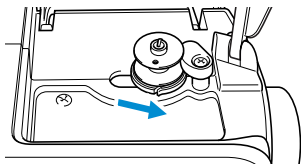

6 Placera trådrullen på trådrullsstativet för spolningen.

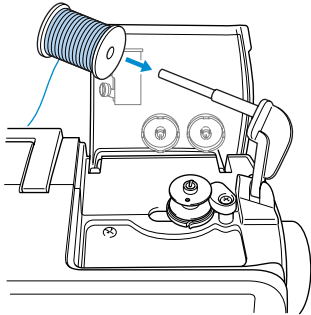

7 För på spolåpan på trådrullsstativet för spolningen.

Med spolåpanns runda sida riktad åt vänster, för på spolåpan på trådrullsstativet för spolningen så långt det går, tills rullens högra ände rör vid den högra änden av trådrullsstativet för spolningen.

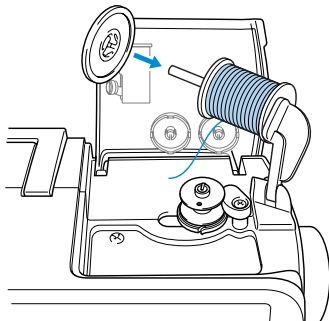

! FÖRSIKTIGHET!

- Det finns två storlekar på spolåpor, vilket gör att du kan välja den spolåpa som passar den storlek på rulle som används bäst. Om spolåpan är för liten för den rulle som används, kan tråden fastna i skåran på rullen eller kan nålen brytas.

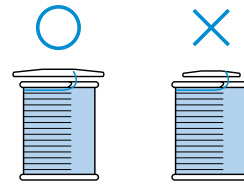

Obs!

- Om du sätter i en trådrulle med en diameter på 12 mm (1/2 tum) och en höjd på 75 mm (3 tum) på trådrullsstativet för spolningen, använd den speciella spolåpan.

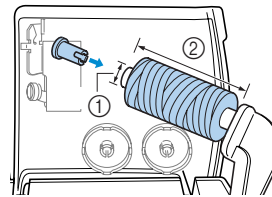

- ① 12 mm (1/2 tum)
- ② 75 mm (3 tum)

FÖRBEREDELSE

Anmärkning

- Om du använder tråd som spolas av snabbt, såsom genomskinlig nylontråd eller metalltråd, placera det medföljande spolnätet över rullen innan du placerar trårullen på trårullsstativet. Om spolnätet är för långt, vik det så att det passar rullen.

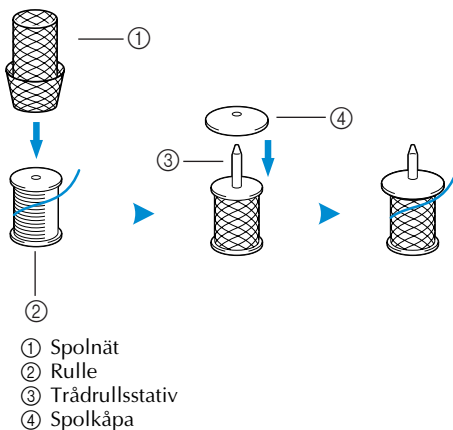

- ① Spolnät
- ② Rulle
- ③ Trårullsstativ
- ④ Spolkåpa

8 Dra ut lite tråd, och träd sedan trådföraren för spolning.

Håll i tråden med båda händerna, och för sedan in den så långt det går i de båda spårerna i trådföraren.

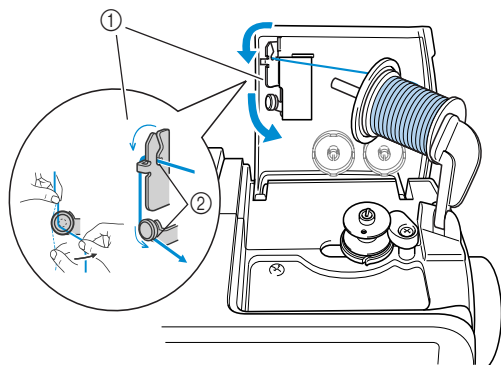

- ① Trådförare för spolning
- ② Två spår

- 9 Medan du håller den ände av tråden som lindas runt trådföraren för spolning i vänstra handen, använd högra handen för att linda trådens fria ände medurs runt spolen fem eller sex gånger.

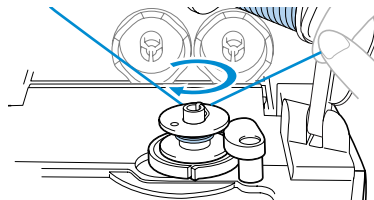

- 10 Dra tråden åt höger och för den genom spåret i spolmekanismens säte.

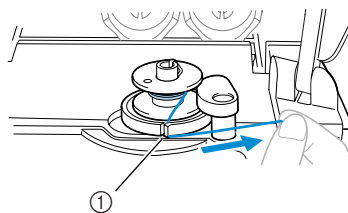

- ① Spår i spolmekanismens säte (med inbyggd avskärning)

► Tråden skärs av i lämplig längd.

! FÖRSIKTIGHET!

- Se till att skära av tråden enligt beskrivningen. Om man spolar spolen utan skära av tråden med avskärningen som är inbyggd i spåret i spolmekanismens säte, kan tråden trassla in sig i spolen eller kan nålen böjas eller brytas när undertråden börjar matas ut.

- 11** För syhastighetsreglaget åt höger (så att hastigheten är snabb).

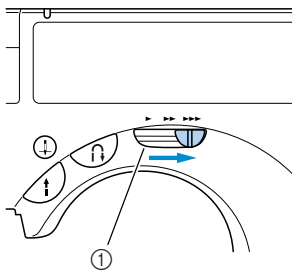

① Syhastighetsreglage

- 12** Tryck en gång på  (start/stopp-knappen).

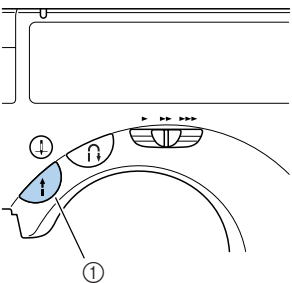

① Start/stopp-knapp

- ▶ Spolen börjar snurra och tråden lindas upp på spolen.
- ▶ Spolen snurrar långsamt när den är full.

- 13** När spolen börjar snurra långsamt, tryck en gång på  (start/stopp-knappen).

- ▶ Symaskinen stannar.

- 14** Använd en sax för att skära av änden på tråden som är lindad runt spolen.

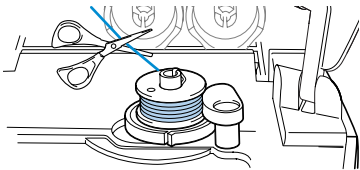

- 15** För spolmekanismens axel åt vänster.

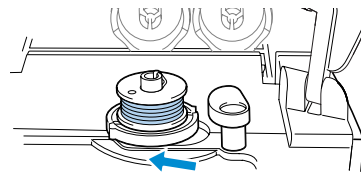

- 16** Ta bort spolen från axeln.

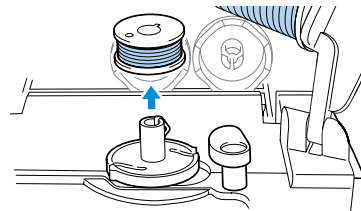

- 17** Ta bort spolkåpan och rullen.

- 18** Fäll in trådrollsstativet för spolningen, stäng luckan för spolmekanismen, och för sedan tillbaka syhastighetsreglaget till ursprungsläget.



Anmärkning

- När man startar symaskinen eller vrider på handhjulet när tråden lindats runt spolen, hörs ett klickande från maskinen. Det är inget fel.

1

FÖRBEREDELSE

Montera spolen

Montera spolen som lindats med tråd.

 **FÖRSIKTIGHET!**

- Använd en spole som spolats korrekt, annars kan nålen brytas eller kan trådspänningen bli felaktig.

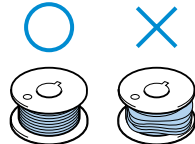

- Spolen är konstruerad speciellt för denna symaskin. Om du använder spolar från äldre modeller, fungerar inte maskinen som den ska. Använd endast den medföljande spolen eller spolar av samma typ (artikelnummer: XA5539-151).

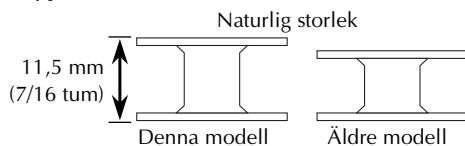
 **Anmärkning**

- Den ordning som undertråden ska föras genom nålplattan i, är markerad runt skytteln. Kontrollera att du träder maskinen enligt beskrivningen.

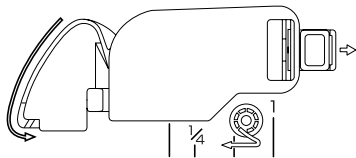

- 1 För spärren till luckan för spolen åt höger.

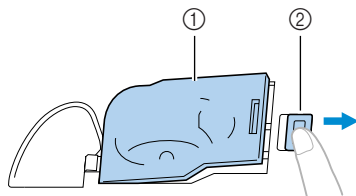

- 1 Lucka för spole
- 2 Spärr

► Luckan för spolen öppnas.

- 2 Ta bort luckan för spolen.

- 3 Håll spolen i högra handen och håll änden av tråden med den vänstra.

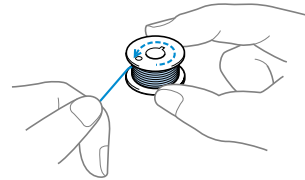

- Se till att du inte tappar spolen.

- 4 Sätt i spolen i skytteln så att tråden spolats av åt vänster.

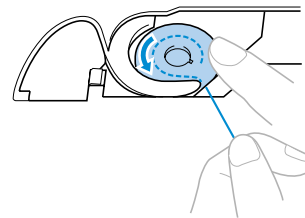

- Kontrollera att du sätter i spolen på rätt sätt.

 **FÖRSIKTIGHET!**

- Se till att du håller ned spolen med fingret och spola av undertråden på rätt sätt, annars kan tråden gå av eller kan trådspänningen bli felaktig.

- 5 Håll ned spolen försiktigt med högra handen, och styr sedan tråden enligt bilden med den vänstra.

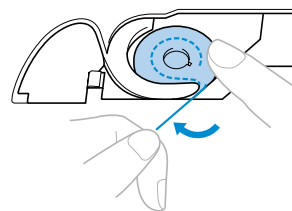

- 6 För tråden genom spåret enligt bilden, och dra sedan ut tråden framåt.

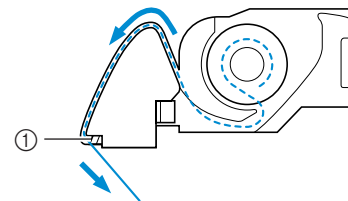

- 1 Avskärning

► Avskärningen skär av tråden.

- 7 Sätt tillbaka luckan för spolen.**
För in fliken i det nedre vänstra hörnet på luckan för spolen, och tryck sedan ned högra sidan försiktigt.

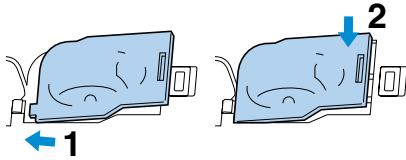

► Trädningen av undertråden är klar.

Träd nu övertråden. Fortsätt med anvisningarna i "Trädning av övertråd" (på nästa sida).

Anmärkning

- Du kan börja sy utan att dra upp undertråden. Om du vill dra upp undertråden innan du börjar sy, dra upp tråden enligt anvisningarna i "Dra upp undertråden" (sida 27).

1

FÖRBEREDELSE

Trädning av övertråd

I detta avsnitt finns anvisningar för hur du placerar övertrådsrullen och träder nålen.

! FÖRSIKTIGHET!

- Följ anvisningarna noggrant när du träder övertråden. Om övertråden inte är korrekt tradd, kan tråden trassla sig eller kan nålen böjas eller brytas.

Om trådrullen

På denna symaskin kan man sätta en trådrulle i den medföljande trådkassetten, och sedan kan trådkassetten träs. Det finns information om trådrullarna nedan.

■ Rullar som kan sättas i trådkassetten

Vanligtvis sätts en trådrulle i trådkassetten och används sedan. De rullar som kan sättas i måste ha en diameter som är mindre än den orange spolkåpan och en höjd som är lägre än märket på luckan för trådkassettfacket.

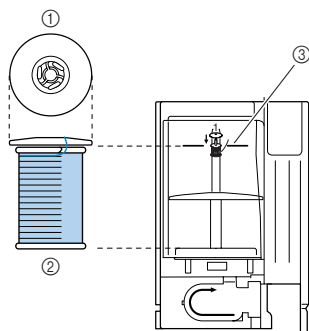

- ① Spolkåpa (orange)
- ② Rulle
- ③ Märke på luckan för trådkassettfacket

■ Rullar som inte kan sättas i trådkassetten

När du använder rullar som inte kan sättas i trådkassetten, använd det medföljande extra trådrullsstativet.

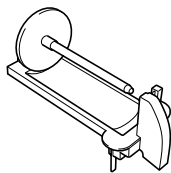

När du använder det extra trådrullsstativet, fäst antingen den stora eller den lilla vita spolkåpan, beroende på rullens storlek. Använd en spolkåpa med en diameter som är något större än rullens diameter.

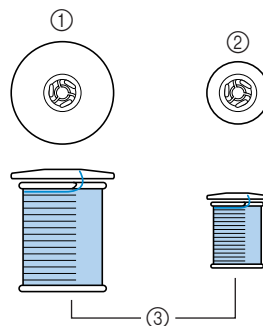

- ① Spolkåpa (stor)
- ② Spolkåpa (liten)
- ③ Rulle

🔔 Anmärkning

- För information om hur man använder det extra trådrullsstativet, se "Använda det extra trådrullsstativet" (sida 22).
- När du använder en rulle med korslindad tråd, montera den lilla vita spolkåpan med lite plats mellan kåpan och rullen.

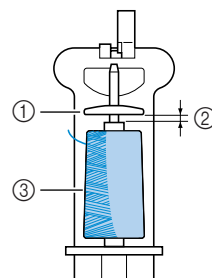

- ① Spolkåpa (liten)
- ② Avstånd
- ③ Rulle

! FÖRSIKTIGHET!

- Det finns två storlekar på spolkåpor, vilket gör att du kan välja den spolkåpa som passar den storlek på rulle som används bäst. Om spolkåpan är för liten för den rulle som används, kan tråden fastna i skåran på rullen eller kan nålen brytas.

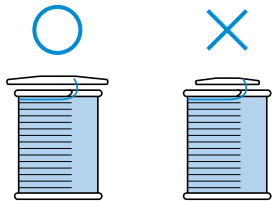

Sätta i rullen i trådkassetten

Sätt i trådrullen i den medföljande trådkassetten för att förbereda trädningen av övertråden.

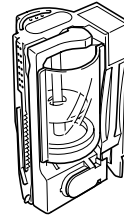

1

Anmärkning

- Den ordning som trådkassetten ska träs i, är markerad på trådkassetten. Kontrollera även märkena på trådkassetten medan du trär den.

1 Slå på symaskinen.

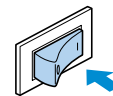

2 Öppna luckan för trådkassettfacket till vänster på symaskinens ovansida.

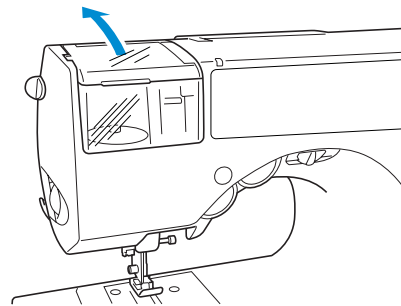

FÖRBEREDELSE

- 3** Tryck öppningsspaken för trådkassetten på maskinens vänstra sida bakåt.

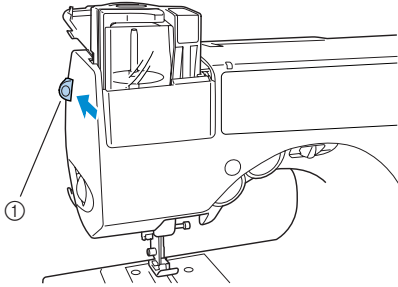

① Öppningsspak för trådkasset

► Trådkassetten åker upp.

- Om symaskinen stängs av, kommer trådkassetten inte ut som den ska.

- 4** Ta bort trådkassetten.

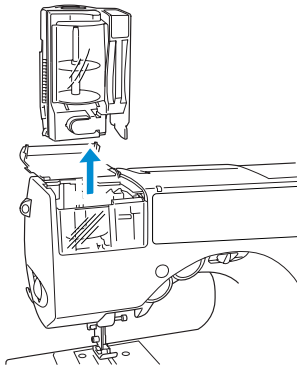

- 5** Dra luckan för trådkassettfacket mot dig, och dra sedan av den spolkåpa som sitter på trådrullsstativet.

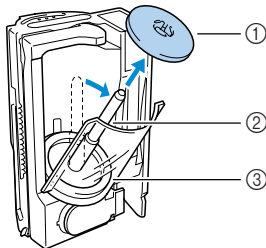

- ① Spolkåpa (orange)
② Trådrullsstativ
③ Lucka

- 6** Placera övertrådsrullen på trådrullsstativet. För på rullen på trådrullsstativet så att tråden spolav från vänster, sett uppifrån.

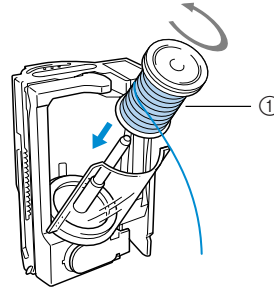

① Rulle

- 7** För på spolkåpan på trådrullsstativet. Med spolkåpanns runda sida riktad uppåt, för på spolkåpan på trådrullsstativet så långt det går, tills rullens nedre ände rör vid den nedre änden av trådrullsstativet.

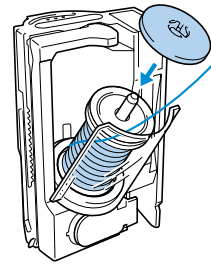

- Endast den orange spolkåpan ska placeras på trådrullsstativet i trådkassetten.

! FÖRSIKTIGHET!

- Om rullen eller spolkåpan inte är korrekt monterade, kan tråden trassla in sig i trådrullsstativet eller kan nålen brytas.

- 8** Håll änden av tråden i högra handen och trådkassetten i vänstra och stäng luckan.

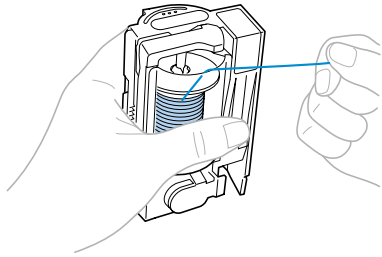

- 9** För tråden genom spåret längst upp på trådkassetten.
Följ pil 2 på trådkassetten.

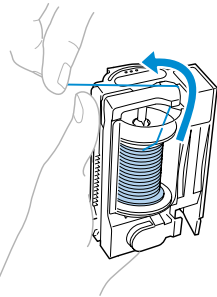

- 10** Dra tråden åt vänster och för den genom spåret längs trådkassetten vänstra sida.
Följ pil 3 på trådkassetten.

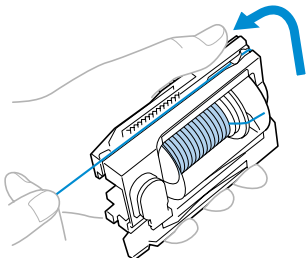

- Om du använder specialtråd som metalltråd, använd vänstra tummen för att trycka ned det område som visas i bilden för att skapa en öppning som förenklar trädningen.

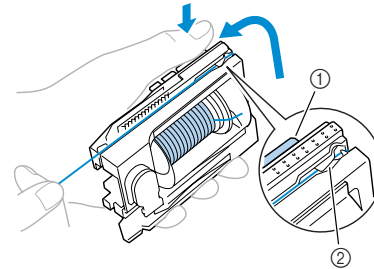

- ① Tryck
② Avstånd

- 11** För tråden längs trådkassetten undersida.
Följ pil 4 på trådkassetten.

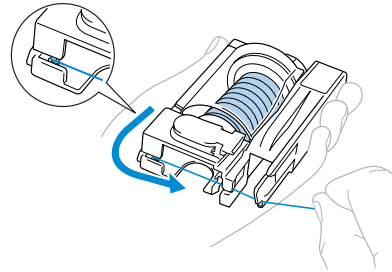

- 12** För tråden genom skåran i trådkassetten nedre högra hörn, och dra sedan tråden åt vänster.
Följ pil 5 på trådkassetten.

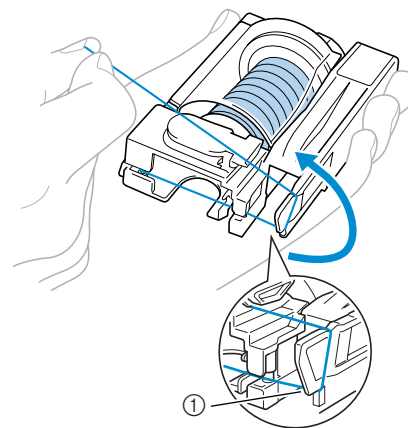

- ① Skåra

1

FÖRBEREDELSE

- 13** Dra tråden under skivan på framsidan i det nedre vänstra hörnet och runt åt höger, och skär sedan av tråden med avskärningen. Följ pil 6 på trådkassetten.

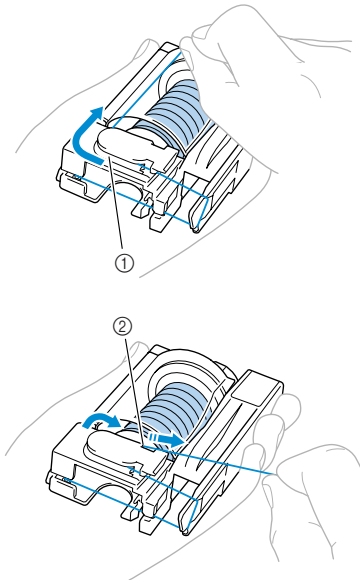

- ① Skiva
② Avskärning

► Trådrullen sitter nu i trådkassetten.

Obs!

- Kontrollera att du skär av tråden enligt beskrivningen ovan, annars kan du inte använda nålträdaren för att tråda nålen.

Tråda nålen

I detta avsnitt finns anvisningar för hur du monterar trådkassetten och tråder nålen. Nålträdaren används för att tråda nålen samtidigt som trådkassetten sätts i.

Anmärkning

- Nålträdaren kan användas med symaskinsnålar från 75/11 till 100/16.
- Man kan inte använda tråd med en tjocklek av 130/20 eller tunnare med nålträdaren.
- Man kan inte använda nålträdaren tillsammans med vingnålar eller tvillingnålar.
- Om man inte kan använda nålträdaren, se "Tråda nålen för hand" (sida 23).

- 1** Kontrollera att trådkassettlampa lyser grönt.

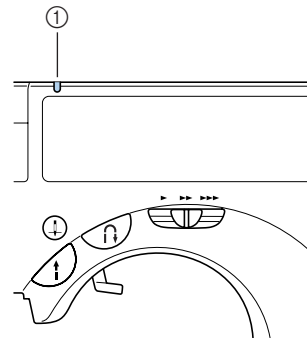

- ① Trådkassettlampa

Om trådkassettlampa lyser rött, har nålen inte höjts till rätt läge. Tryck en gång på

- ⊕ (nållägesknappen) för att höja nålen.

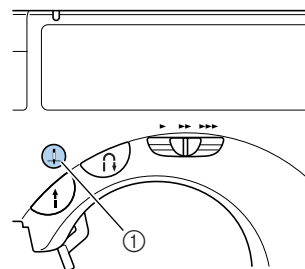

- ① Nållägesknapp

- Om nålen inte har höjts till rätt läge, kan den inte träs med nålträdaren. Kontrollera att trådkassetlampan lyser grönt innan du sätter i trådkassetten.

- 2 Sätt i trådkassetten i trådkassettfacket.**
Tryck långsamt ned trådkassetten tills den klickar på plats.

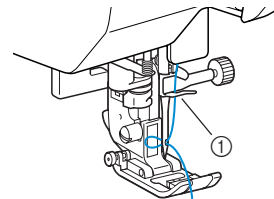
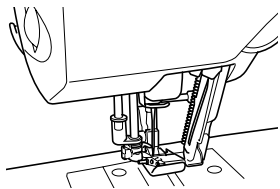
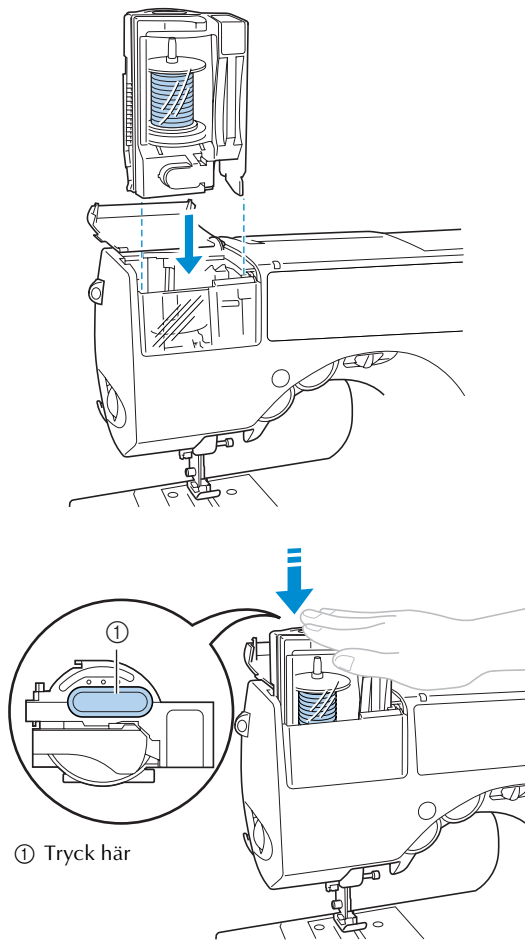

- ① Ledare ovanför nålen
- ▶ Samtidigt som trådkassetten sätts i, träs nålen.
 - ▶ Trådkassetlampan släcks.
- Om nålen inte kan träs eller om tråden inte fördes genom ledaren ovanför nålen, se "Sätta i rullen i trådkassetten" (sida 17) och utför anvisningarna igen från steg **e**.

! FÖRSIKTIGHET!

- Nålträdaren används när nålen träs. Se till att hålla händerna och annat bort från nålen, eftersom personskador kan uppstå.

- 3** Hög pressarfotsspaken, dra försiktigt i den trådögla som förts genom nålsögat för att dra ut änden på tråden.
Drag försiktigt trådögla bakåt.

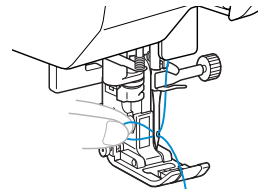

- 4** För tråden genom pressarfoten, och dra sedan ut cirka 10-15 cm (3/8-5/8 tum) av tråden bakåt.

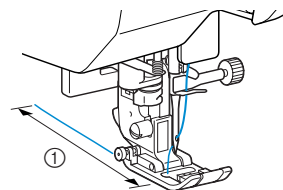

- ① 10-15 cm (3/8-5/8 tum)
- ▶ Trådningen av övertråden är klar.

1

FÖRBEREDELSE

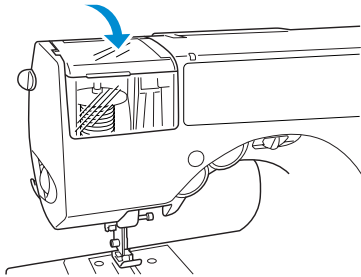
5 Stäng luckan för trådkassettfacket.

► Nu när över- och undertrådarna är trädna, kan du börja sy.

**Obs!**

- När du sätter i trådkassetten i facket, tryck ned den långsamt.
- Om symaskinen inte kunde träs, försök utföra anvisningarna igen. Börja med att sätta i trådrullen i trådkassetten.

Använda det extra trådrullsstativet

När du använder rullar med en storlek som inte kan sättas i trådkassetten, använd det medföljande extra trådrullsstativet.

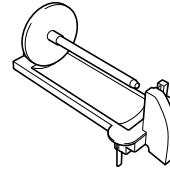
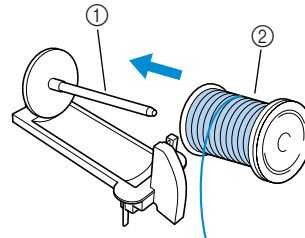
**1** Placera trådrullen på det extra trådrullsstativet.

- ① Extra trådrullsstativ
- ② Rulle

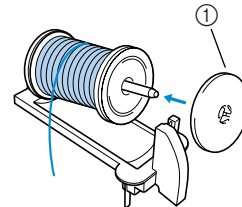
2 För på spolkåpan för rullar av den storleken på trådrullsstativet.

- ① Spolkåpa
- För ytterligare information, se "Om trådrullen" (sida 16).

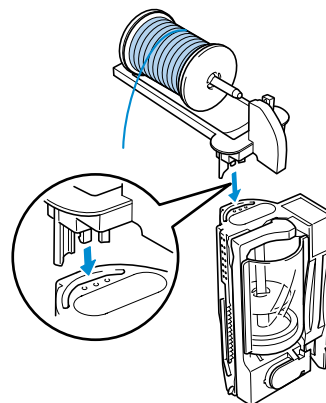
3 För in flikarna på det extra trådrullsstativet i hålen på trådkassettenns ovsida.

4 Träd trådkassetten med tråden från rullen på det extra trådrullsstativet.

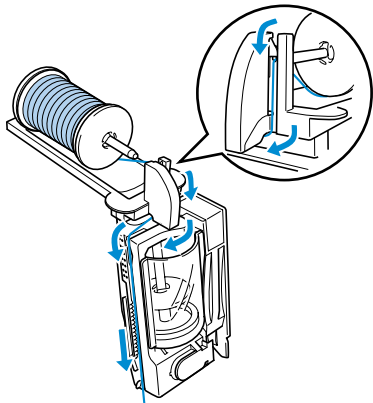

- För ytterligare information, se "Sätta i rullen i trådkassetten" (sida 17).

5 Sätt i trådkassetten (med det extra trådrullsstativet) i trådkassettfacket.

Använd båda händerna för att trycka ned båda sidorna av det extra trådrullsstativet.

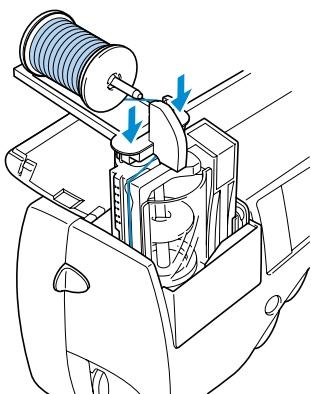

- ▶ Samtidigt som trådkassetten sätts i, träs nålen.
- ▶ Det extra trådrullsstativet är nu monterat.

Träda nålen för hand (utan att använda nålträdaren)

Om du använder specialtråd, tråd med en tjocklek av 130/20 eller tunnare, vingnålen eller tvillingnålen som inte kan användas tillsammans med nålträdaren, träd nålen enligt nedan.

1

1 Ta bort nålen.

- Se "Byta nål" (sida 30).
- Om du använder vingnålen, tvillingnålen eller tråd som inte kan användas tillsammans med nålträdaren, se till att ta bort nålen, annars kan maskinen skadas.

2 Kontrollera att trådkassettlampan lyser grönt, och sätt sedan i trådkassetten i trådkassettfacket.

- För information, se 1 till 2 (sida 20).

- ▶ För tråden genom ledaren ovanför nålen.

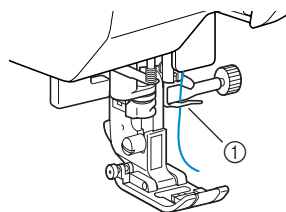

- ① Ledare ovanför nålen

3 Montera en nål.

- Se "Byta nål" (sida 30).

4 För tråden genom nålsögat framifrån.

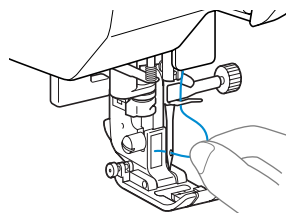

FÖRBEREDELSE

Använda tvillingnålen

Med hjälp av tvillingnålen kan du sy två parallella rader av samma stygn med två olika färger. Båda övertrådarna ska vara av samma tjocklek och kvalitet. Använd den medföljande tvillingnålen och det extra trådrullsstativet.

För information om vilka sömmar du kan sy med tvillingnålen, se "Inställningar av sömmar" (sida 94).

! FÖRSIKTIGHET!

- Använd endast tvillingnålen (artikelnummer: X59296-051). Om du använder någon annan nål kan den böjas eller kan maskinen skadas.
- Använd aldrig böjda nålar. Böjda nålar bryts lätt, vilket kan orsaka personskador.
- Försök inte montera tvillingnålen utan att trådkassetten är monterad. I så fall kan nålen brytas eller kan maskinen skadas.

1 Ta bort nålen.

- För information, se "Byta nål" (sida 30).

2 Sätt i rullen med den första färgen i trådkassetten.

Träd trådkassetten till pil 2 på trådkassetten.

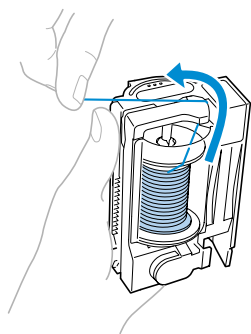

- För ytterligare information, se steg 1 till 9 i "Sätta i rullen i trådkassetten" (sida 17).

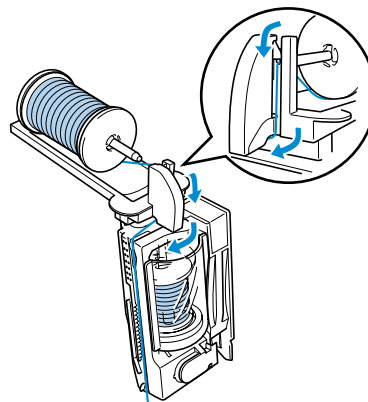
3 Sätt rullen med den andra färgen på det extra trådrullsstativet.

- För ytterligare information, se steg 1 till 4 i "Använda det extra trådrullsstativet" (sida 22).

4 Använd båda trådarna för att tråda trådkassetten, och skär sedan av trådarna.

Träd trådkassetten längs pil 3 till 6 på trådkassetten.

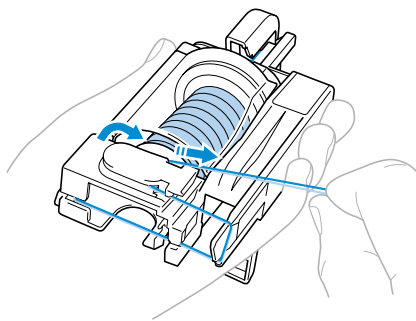

- För ytterligare information, se steg 10 till 13 i "Sätta i rullen i trådkassetten" (sida 17).

5 Sätt i trådkassetten (med det extra trådrullsstativet) i trådkassettfacket.

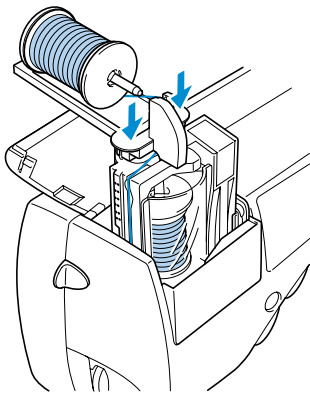

- För ytterligare information, se steg **5** i "Använda det extra trådrullsstativet" (sida 22).
- ▶ För trådarna genom ledaren ovanför nålen.
- Nålträdaren kan inte användas. Om man använder nålträdaren tillsammans med tvillingnålen, kan symaskinen skadas.

6 Montera tvillingnålen.

- För information, se "Byta nål" (sida 30).

7 Träd den vänstra nålen för hand med tråden för sömmens vänstra sida.

- För information, se "Träda nålen för hand" (sida 23).

8 Ta ur tråden för sömmens högra sida ur ledaren ovanför nålen, och använd den sedan för att träda den högra nålen.

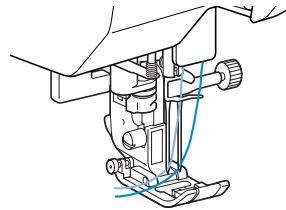

9 Sätt i sicksackspressarfot "J".

- För information om hur du byter pressarfot, se "Byta pressarfot" (sida 33).

! FÖRSIKTIGHET!

- När du använder tvillingnålen, kontrollera att sicksackspressarfot "J" sitter i, annars kan nålen brytas eller kan maskinen skadas.

10 Slå på symaskinen, och välj sedan en söm.

- För information om hur du väljer söm, se "Välja söm" (sida 56).
- För information om vilka sömmar du kan sy med tvillingnålen, se "Inställningar av sömmar" (sida 94).
- Välj stygnbredden 5,0 mm (3/16 tum) eller mindre.

! FÖRSIKTIGHET!

- När du använder tvillingnålen, välj lämplig söm, annars kan nålen brytas eller kan maskinen skadas.
- Välj stygnbredden 5,0 mm (3/16 tum) eller mindre, annars kan nålen brytas eller kan maskinen skadas.
- När du har ställt in stygnbredden, vrid långsamt handhjulet mot dig och kontrollera att nålen inte rör vid pressarfoten. Om nålen slår i pressarfoten, kan nålen brytas eller kan maskinen skadas.

1

FÖRBEREDELSE

11

Börja sy.

- För information om hur du börjar sy, se "Börja sy" (sida 43).
- ▶ Två rader av stygn sys parallellt med varandra.

**Obs!**

- När du byter syriktning, tryck på  (nållägesknappen) för att höja nålen från tyget, och höj sedan pressarfotsspaken och vrid tyget.

**FÖRSIKTIGHET!**

- **Försök inte vrida tyget när tvillingnålen är kvar i tyget, annars kan nålen brytas eller kan maskinen skadas.**

Dra upp undertråden

När du rynkar eller innan du kviltar på frihand, dra först upp undertråden enligt nedan.

- 1 Sätt i spolen i skytteln.**
 - Se steg 1 till 5 i "Montera spolen" (sida 14).
- 2 För undertråden genom spåret.**
Skär inte av tråden med avskärningen.

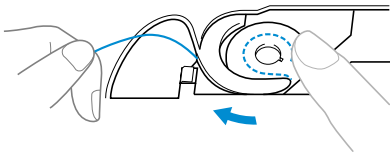

- 3 Håll övertråden försiktigt i vänstra handen, och tryck två gånger på ① (nållägesknappen) för att höja nålen.**

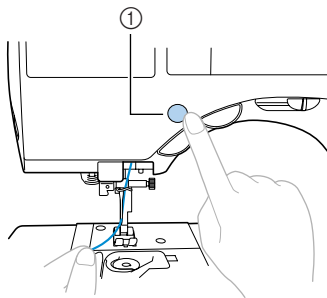

① Nållägesknapp

- Undertråden gör en ögla runt övertråden och kan dras upp.

- 4 Dra försiktigt övertråden uppåt för att dra ut änden på undertråden.**

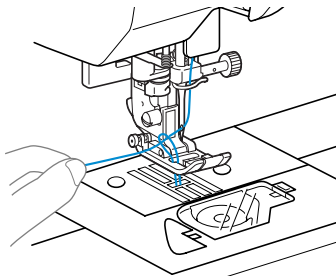

- 5 Dra ut cirka 10-15 cm (3/8-5/8 tum) av undertråden under pressarfoten bakåt.**

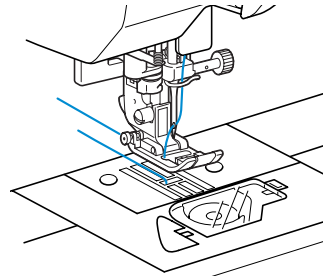

- 6 Sätt tillbaka luckan för spolen.**
För in fliken i det nedre vänstra hörnet på luckan för spolen, och tryck sedan ned högra sidan försiktigt.

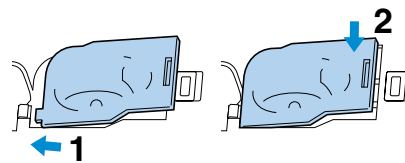

1

FÖRBEREDELSE

Byta nål

Detta avsnitt innehåller information om symaskinsnålar.

Säkerhetsåtgärder för nålar

Vidta följande säkerhetsåtgärder vid hanteringen av nålar. Att inte vidta dessa säkerhetsåtgärder är extremt farligt, till exempel om nålen bryts och splinter sprids. Läs och följ instruktionerna nedan noggrant.

FÖRSIKTIGHET!

- Använd enbart synålar för hemmabruk. Om du använder någon annan nål kan den böjas eller kan maskinen skadas.
- Använd aldrig böjda nålar. Böjda nålar bryts lätt, vilket kan orsaka personskador.

Nåltyper och hur de används

Vilken symaskinsnål som ska användas beror på tyget och trådens tjocklek. Se följande tabell när du väljer lämplig tråd och nål för det tyg du ska sy.

Typ av tyg/tillämpning		Tråd		Nålstorlek
		Typ	Storlek	
Medeltjockt tyg	Poplin	Bomullstråd	60–80	75/11–90/14
	Taft	Syntetisk tråd		
	Flanell, Gabardin	Silkestråd	50–80	
Tunt tyg	Batist	Bomullstråd	60–80	65/9–75/11
	Georgette	Syntetisk tråd		
	Schaly, satäng	Silkestråd	50–80	
Tjockt tyg	Denim	Bomullstråd	30–50	90/14–100/16
	Manchester	Syntetisk tråd	50	
	Tweed	Silkestråd		
Stretch tyg	Jersey	Tråd för stickat	50–60	Nål med trubbig spets (guldfärgad) 75/11–90/14
	Trikå			
Tyg som fransar sig lätt		Bomullstråd	50–80	65/9–90/14
		Syntetisk tråd		
		Silkestråd		
För översöm		Syntetisk tråd	30	90/14–100/16
		Silkestråd		



Anmärkning

- Ju lägre trådnummer, desto tjockare tråd, och ju högre nålnummer, desto tjockare nål.
- Använd nål med trubbig spets när du syr i stretchtyg eller i tyg där maskinen lätt hoppar över ett stygn.
- Använd nål 90/14 till 100/16 för genomskinliga nylontrådar, oavsett vilket tyg du syr i.
- Det sitter en nål med tjocklek 75/11 i symaskinen när du köper den.



FÖRSIKTIGHET!

- **Lämpliga tyg-, tråd- och nålkombinationer visas i tabellen på föregående sida. Om kombinationen av tyg, tråd och nål är felaktig, i synnerhet när du syr i tjockt tyg (som denim) med en tunn nål (som 65/9 till 75/11), kan nålen böjas eller brytas. Dessutom kan sömmen bli ojämn, tyget rynkas eller kan maskinen hoppa över stygn.**

Kontrollera nålen

Att sy med en böjd nål är extremt farligt eftersom nålen kan brytas medan maskinen används. Innan du använder nålen, placera nålens plana del på en plan yta och kontrollera att avståndet mellan nålen och den plana ytan är jämnt.

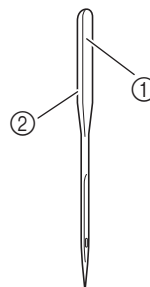

- ① Plan del
- ② Märkning med typ av nål

■ Korrekt nål

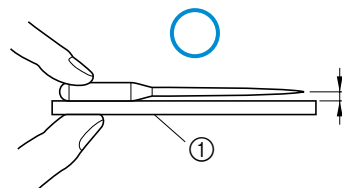

- ① Plan yta

■ Felaktig nål

Om avståndet mellan nålen och den plana ytan inte är jämnt, är nålen böjd. Använd inte en böjd nål.

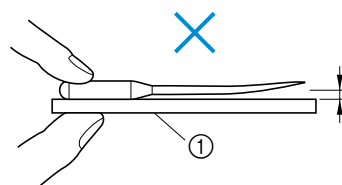

- ① Plan yta

1

FÖRBEREDELSE

Byta nål

Byt nålen enligt beskrivningen nedan. Använd skruvmejseln och en nål som du bedömt vara rak enligt anvisningarna i "Kontrollera nålen".

- 1 Tryck en eller två gånger på  (nållägesknappen) för att höja nålen.

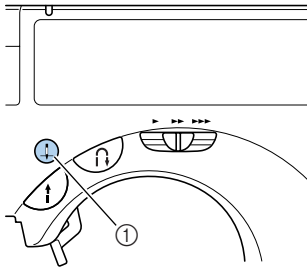

① Nållägesknapp

- 2 Stäng av symaskinen.

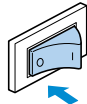

! FÖRSIKTIGHET!

- Innan du byter nål, kontrollera att symaskinen är avstängd, eftersom personskador kan uppstå om start/stoppknappen trycks in av misstag och maskinen börjar sy.

- 3 Sänk ned pressarfotsspaken.

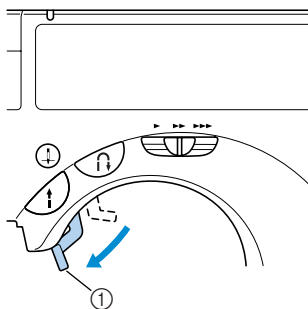

① Pressarfotsspak

- 4 Håll nålen med vänstra handen, och använd en skruvmejsel för att vrida klämskruven moturs för att ta bort nålen.

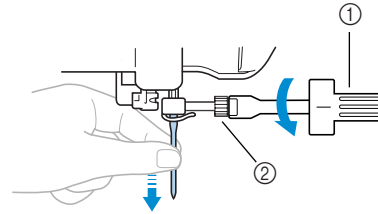

- ① Skruvmejsel
② Klämskruv

- Lossa eller dra inte åt klämskruven med för stor kraft, eftersom delar av symaskinen kan skadas.

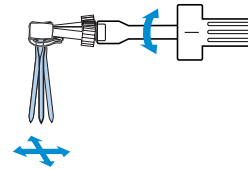

- 5 Med nålens plana sida riktad bakåt, för in nålen tills den rör vid nålstoppet.

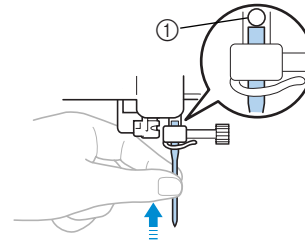

① Nålstopp

- 6** Håll nålen i vänstra handen och använd skruvmejseln för att dra åt klämskruven.

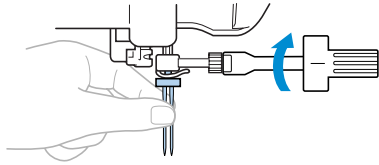

Montera tvillingnålen på samma sätt.

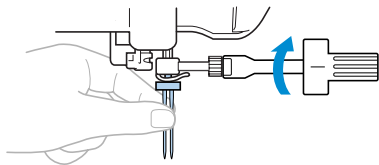

! FÖRSIKTIGHET!

- Se till att du för in nålen tills den rör vid nålstoppet och dra åt klämskruven ordentligt med skruvmejseln, annars kan nålen brytas eller skador uppstå.

■ Använda verktyget för nålbyte

Använd det medföljande verktyget för nålbyte för att byta nålen enligt nedan.

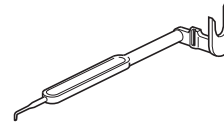

1

- 1** För nålen genom hålet i verktyget för nålbyte.

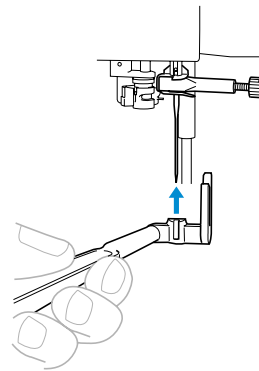

- 2** Lyft upp verktyget för nålbyte så att gaffeln hakar i klämskruven.

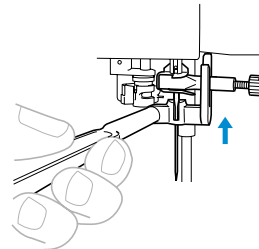

- 3** Lossa klämskruven med hjälp av skruvmejseln.

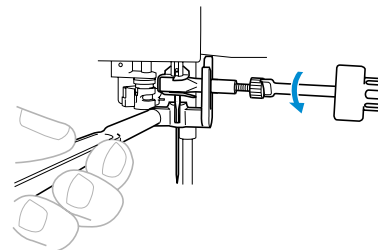

FÖRBEREDELSE

- 4 Sänk ned verktyget för nålbyte.

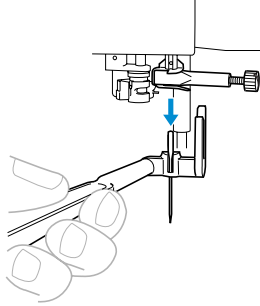

► Du kan ta bort nålen från ledaren.

- 5 För in den nya nålen i hålet i verktyget för nålbyte.
För in nålen med den plana sidan bakåt.

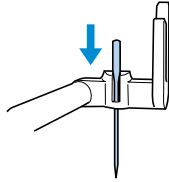

- 6 Lyft upp verktyget för nålbyte så att gaffeln hakar i klämskruven.

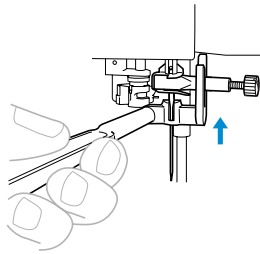

- 7 För in nålen tills den rör vid nålstoppet och använd sedan skruvmejseln för att dra åt klämskruven.

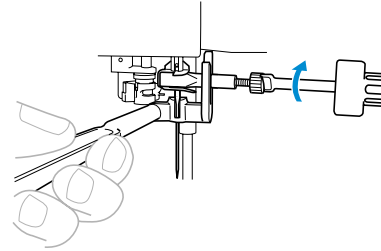

► Nålen är monterad.

- 8 Sänk ned verktyget för nålbyte från nålen.

Byta pressarfot

Pressarfoten trycker ned tyget.

Säkerhetsåtgärder för pressarfötter

Vidta följande säkerhetsåtgärder för pressarfötter.

! FÖRSIKTIGHET!

- Använd en pressarfot som passar för den typ av söm du ska sy, annars kan nålen slå i pressarfoten vilket gör att nålen böjs eller bryts.
- Använd endast pressarfötter konstruerade speciellt för denna symaskin. Användning av andra pressarfötter kan leda till maskin- eller personsador.

Byta pressarfot

Byt pressarfoten enligt nedan.
För information om hur du använder tråдавskärning "S", se "Sy fällsömmar med den extra tråдавskärningen på sidan" (sida 60).

- 1 Tryck en eller två gånger på  (nållägesknapp) för att höja nålen.

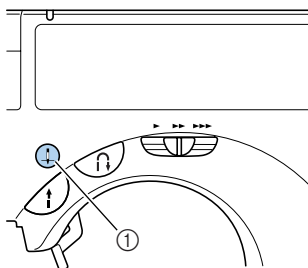

- ① Nållägesknapp
- ▶ Nålen höjs.

- 2 Stäng av symaskinen.

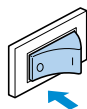

! FÖRSIKTIGHET!

- Innan du byter pressarfot, kontrollera att symaskinen är avstängd, eftersom personsador kan uppstå om start/stoppknappen trycks in av misstag och maskinen börjar sy.

- 3 Höj pressarfotsspaken.

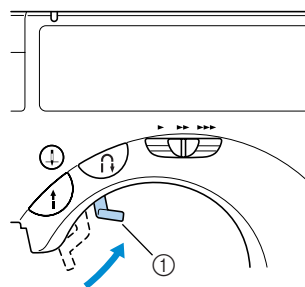

- ① Pressarfotsspak
- ▶ Pressarfoten är höjd.

FÖRBEREDELSE

- 4** Tryck på den svarta knappen på pressarfotshållarens baksida.

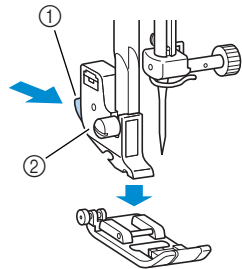

- ① Svart knapp
② Pressarfotshållare

► Pressarfotshållaren frigör pressarfoten.

- 5** Placera en annan pressarfot nedanför hållaren så att stiftet på pressarfoten ligger i linje med skåran i hållaren.

Placera pressarfoten så att det går att läsa den bokstav som anger pressarfotstypen (A, G, I, J, M, N eller R).

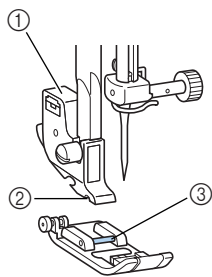

- ① Pressarfotshållare
② Skåra
③ Stift

- 6** Sänk långsamt ned pressarfotsspaken så att stiftet i pressarfoten snäpper fast i skåran i pressarfotshållaren.

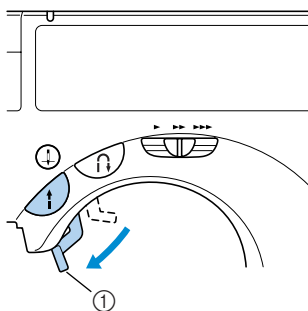

- ① Pressarfotsspak

► Pressarfoten sitter fast.

- 7** Hög pressarfotsspaken för att kontrollera att pressarfoten sitter fast ordentligt.

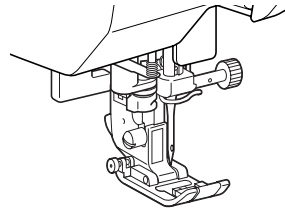
**Obs!**

- För information om vilken pressarfot som ska användas med den valda sömnen, se "Inställningar av sömmar" (sida 94).

Ta bort pressarfots-hållaren

Ta bort pressarfotshållaren när du rengör symaskinen eller när du monterar en pressarfot som inte använder pressarfotshållaren, som kviltningsfoten. Använd skruvmejseln för att ta bort pressarfotshållaren.

■ Ta bort pressarfotshållaren

- ① **Ta bort pressarfoten.**
 - För information, se "Byta pressarfot" (sida 33).
- ② **Använd skruvmejseln för att lossa skruven som håller pressarfotshållaren.**

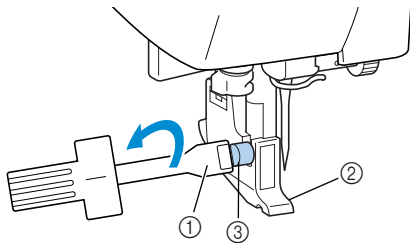

- ① Skruvmejsel
- ② Pressarfotshållare
- ③ Skruv som håller pressarfotshållaren

■ Sätta i pressarfotshållaren

- ① **Placera pressarfotshållaren i linje med pressarstängens nedre vänstra sida.**

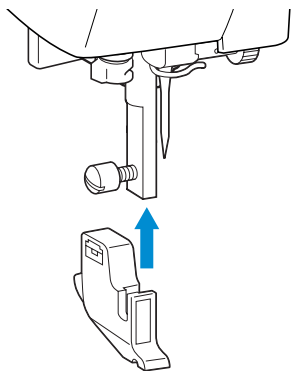

- ② **Håll pressarfotshållaren på plats med högra handen, och dra åt skruven med skruvmejseln i vänstra handen.**

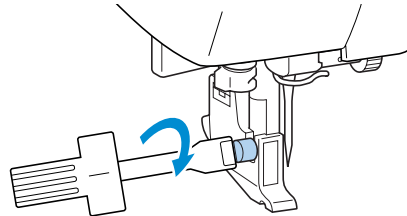

- ① Skruvmejsel



Obs!

- Om pressarfotshållaren inte monteras på rätt sätt, blir trådspänningen felaktig.

1

FÖRBEREDELSE

Använda den extra gångfoten

Med gångfoten matas båda tygstyckena fram jämnt av matartänderna och tänderna på pressarfoten. Denna är användbar när man syr i tyg som är svåra att mata fram, som vinyl och läder, och när man syr i tyg som lätt glider, som sammet eller när man kviltar. Använd skruvmejseln för att sätta i gångfoten.

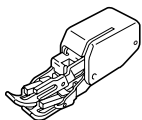
**■ Sätta i gångfoten**

- ① **Ta bort pressarfotshållaren.**
 - För information, se "Ta bort pressarfotshållaren" (på föregående sida).
- ② **Haka i gångfotens gaffel på klämskruven.**

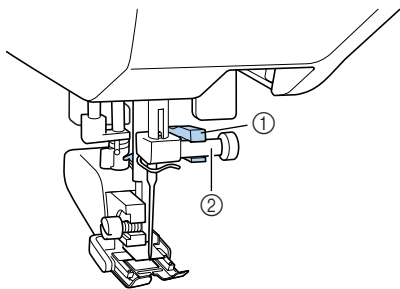

- ① Gaffel
② Klämskruv

- ③ **Sänk ned pressarfotsspaken, sätt i skruven som håller pressarfotshållaren, och dra åt skruven med skruvmejseln.**

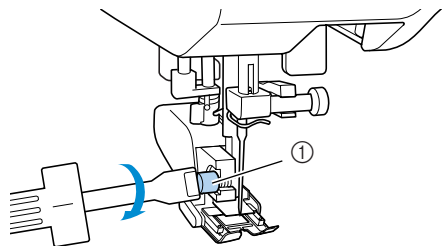

- ① Skruv som håller pressarfotshållaren

! FÖRSIKTIGHET!

- Se till att dra åt skruven ordentligt med skruvmejseln, annars kan nålen röra vid pressarfoten, vilket gör att den böjs eller bryts.
- Innan du börjar sy, vrid långsamt handhjulet mot dig och kontrollera att nålen inte rör vid pressarfoten. Om nålen slår i pressarfoten, kan nålen böjas eller brytas.

Obs!

- När du syr med gångfoten, sy i en hastighet mellan långsamt och medium.

■ Ta bort gångfoten

- ① **Tryck en eller två gånger på (↑) (nållägesknappen) för att höja nålen.**

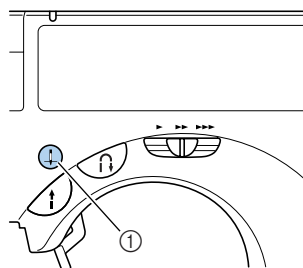

- ① Nållägesknapp
► Nålen höjs.

- ② **Stäng av symaskinen.**



③ Höj pressarfotsspaken.

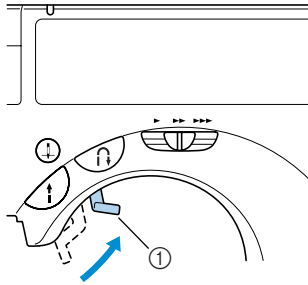

① Pressarfotsspak

► Pressarfoten är höjd.

④ Lossa skruven som håller pressarfotshållaren med en skruvmejsel, och ta bort gångfoten.

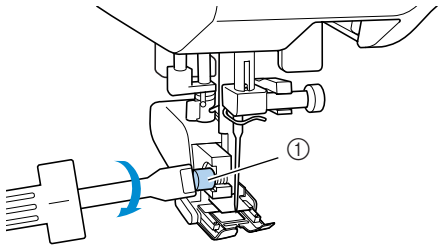

① Skruv som håller pressarfotshållaren

⑤ Sätt i pressarfotshållaren.

- För information, se "Ta bort pressarfotshållaren" (sida 35).



Anmärkning

- Endast raksöm (med förstärkningsöm) och sicksacksöm kan användas tillsammans med gångfoten. För information om sömmarna, se "Inställningar av sömmar" (sida 94).

1

Sy runda stycken

Friarmssömnad gör det enkelt att sy runda stycken.

Friarmssömnad

Om du tar bort klaffen kan du sy med friarmen, vilket gör det enklare att sy runda stycken som manschetter och byxben.

- 1 Ta bort klaffen genom att föra den åt vänster.

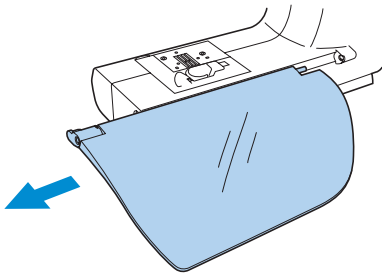

- När klaffen är borta är det möjligt att sy med friarmen.

- 2 Fäll ut det utfällbara benet (på maskinens undersida) mot dig.

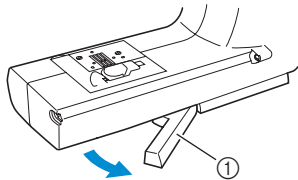

- ① Utfällbart ben
- Du måste fälla ut det utfällbara benet vid friarmssömnad.

- 3 För på den del som du ska sy på armen, och sy ovanifrån.

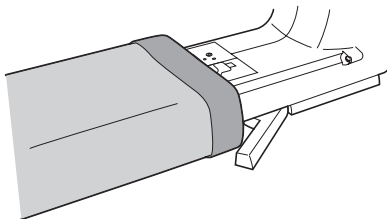

- 4 När du har slutat sy med friarmen, fäll in det utfällbara benet.

- 5 Montera sedan klaffen i ursprungsläget.

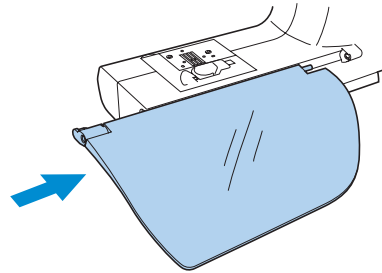

2

GRUNDLÄGGANDE SÖMNAD

Nödvändiga förberedelser före sömnad beskrivs i detta kapitel.

Sy	40
Justera trådspänningen	48
Ställa in stygnbredd och stygnlängd	49
Användbara sytips	51

GRUNDLÄGGANDE SÖMNAD

Sy

Grundläggande sömnadsfunktioner beskrivs nedan.
Innan du använder symaskinen, läs följande säkerhetsåtgärder.

FÖRSIKTIGHET!

- Var speciellt uppmärksam på nålen när maskinen används. Håll händerna borta från alla rörliga delar, som nålen och handhjulet, annars kan personskador uppstå.
- Dra inte för hårt i eller skjut på tyget under sömnad, annars kan personskador uppstå eller kan nålen brytas.
- Använd aldrig böjda nålar. Böjda nålar bryts lätt, vilket kan orsaka personskador.
- Se till att nålen inte träffar knappnålar under sömnaden, eftersom nålen kan brytas eller böjas.

Allmänna anvisningar om att sy

Följ anvisningarna nedan för att sy.

- 1 Slå på maskinen.** Slå på symaskinen.
För information om hur du slår på maskinen, se "Slå på maskinen" (sida 9).
↓
- 2 Välj söm.** Välj lämplig söm för det som ska sys.
För information om hur du väljer söm, se "Välja söm" (sida 56).
↓
- 3 Sätt i pressarfoten.** Använd en pressarfot som är lämplig för sömmen.
För information om hur du byter pressarfot, se "Byta pressarfot" (sida 33).
↓
- 4 Placera tyget.** Placera det område du ska sy under pressarfoten. Kontrollera att tygstyckena sys i rätt ordning och att tygets rätsida och avigsida kommer rätt.
För information om hur du placerar tyget, se "Placera tyget" (sida 42).
↓
- 5 Börja sy.** Börja sy.
För information om hur du börjar sy, se "Börja sy" (sida 43).
↓
- 6 Skär av tråden.** Skär av tråden när du slutat sy.
För information om hur du skär av tråden, se "Skära av tråden" (sida 47).

GRUNDLÄGGANDE SÖMNAD

Placera tyget

Kontrollera att tygstyckena sys i rätt ordning och att tygets rätsida och avigsida kommer rätt.

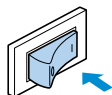
1 Slå på symaskinen.

Raksöm (nålen till vänster) väljs automatiskt.

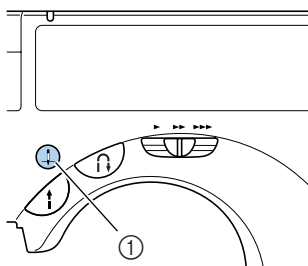
2 Tryck en eller två gånger på  (nållägesknappen) för att höja nålen.

① Nållägesknapp

3 Placera tyget under pressarfoten.

- Om sömsmånen placeras till höger, blir det enklare att sy en rak linje och det extra tyget är inte i vägen.

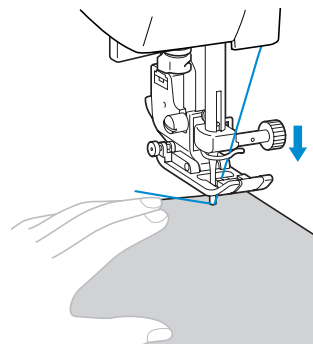
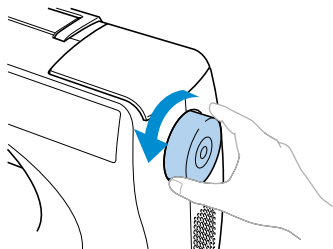
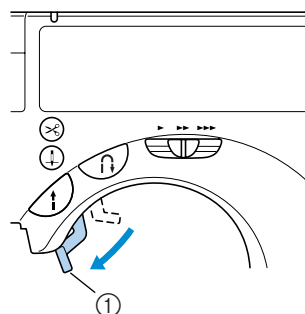
4 Håll änden av tråden och tyget i vänstra handen, vrid handhjulet mot dig med högra handen för att sänka ned nålen till sömmens startpunkt.**5 Sänk ned pressarfotsspaken.**

① Pressarfotsspak

► Nu är tyget i rätt läge inför sömnaden.

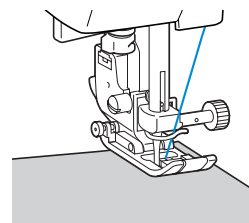

Börja sy

När du är redo att börja sy, kan du starta symaskinen. Syhastigheten kan justeras antingen med manöverknapparna eller fotpedalen.

■ Använda manöverknapparna

Du kan börja och sluta sy med hjälp av manöverknappen  (start/stopp-knappen).

① För syhastighetsreglaget åt vänster eller höger för att välja önskad syhastighet.

För syhastighetsreglaget åt vänster för att sy med lägre hastighet, eller för syhastighetsreglaget åt höger för att sy med högre hastighet.

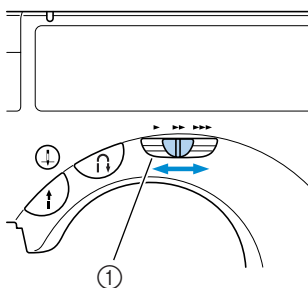

① Syhastighetsreglage

② Tryck en gång på (start/stopp-knappen).

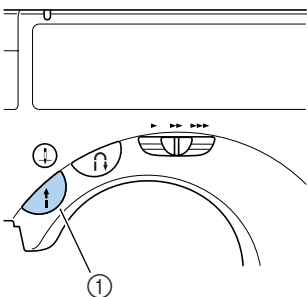

① Start/stopp-knapp

► Maskinen börjar sy.

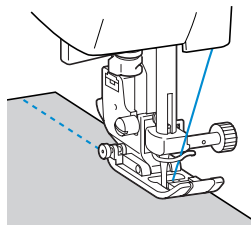

- Om du fortsätter att hålla start/stopp-knappen intryckt när maskinen börjar sy, syr den med låg hastighet.

③ När sömmen är klar, tryck en gång på (start/stopp-knappen).

► Maskinen slutar sy med nålen nere (i tyget).

④ När du slutat sy, höj nålen och skär sedan av trådarna.

- För information, se "Skära av tråden" (sida 47).

■ Använda fotpedalen

Du kan börja och sluta sy med fotpedalen.

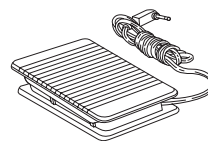

① Stäng av symaskinen.

När du ansluter fotpedalen, kontrollera att symaskinen är avstängd för att förhindra att maskinen startar av misstag.

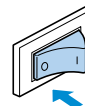

② Sätt i kontakten på fotpedalen i dess uttag på symaskinens sida.

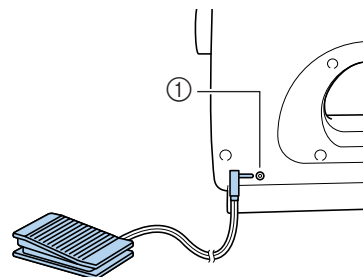

① Uttag för fotpedal



Obs!

(endast för USA)

- Fotpedal: Modell N5V
Denna fotpedal kan användas med modell CS-8075.

GRUNDLÄGGANDE SÖMNAD

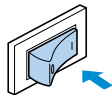
3 Slå på symaskinen.**4** För syhastighetsreglaget åt vänster eller höger för att välja önskad syhastighet.

För syhastighetsreglaget åt vänster för att sy med lägre hastighet, eller för syhastighetsreglaget åt höger för att sy med högre hastighet.

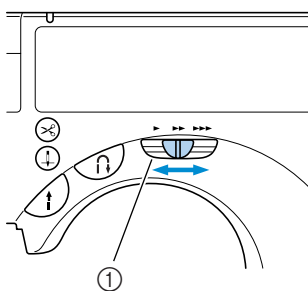

① Syhastighetsreglage

- Den hastighet du ställt in med syhastighetsreglaget är fotpedalens högsta syhastighet.

5 När du är redo att börja sy, tryck långsamt ned fotpedalen.

När du trycker ned fotpedalen ökar syhastigheten. Om du minskar trycket på fotpedalen, minskar syhastigheten.

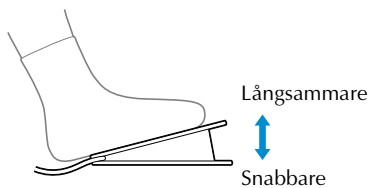

- Tryck ned fotpedalen långsamt. Om du trycker ned den för hårt börjar maskinen sy för fort.

► Maskinen börjar sy.

6 När sömmen är klar, släpp fotpedalen helt.

► Maskinen slutar sy med nålen sänkt (i tyget).

7 När du slutat sy, höj nålen och skär sedan av trådarna.

- För information, se "Skära av tråden" (sida 47).

**Anmärkning**

- När fotpedalen är ansluten, kan man inte använda start/stopp-knappen för att börja och sluta sy.
- När man slutar sy, förblir nålen nedsänkt (i tyget). Man kan ställa in maskinen så att nålen stannar uppe när man slutar sy. För information om hur du ställer in maskinen så att nålen stannar uppe när du slutar sy, se "Ändra nålstoppsläget" (sida 105).

FÖRSIKTIGHET!

- Låt inte tråd eller damm ansamlas i fotpedalen, eftersom brand eller elstötar kan uppstå.
- Placera inte föremål på fotpedalen, eftersom maskin- eller personsador kan uppstå.
- Dra ur fotpedalen om maskinen inte ska användas under en längre tid, eftersom brand eller elstötar kan uppstå.

Fästa sömmen

När du syr med raksöm, till exempel i änden av en öppning eller där sömmarna inte överlappar varandra, använd backstyggn eller förstärkningssöm för att fästa trådänden.

- 1 Sänk ned nålen i tyget i början av sömmen och sänk sedan ned pressarfoten.

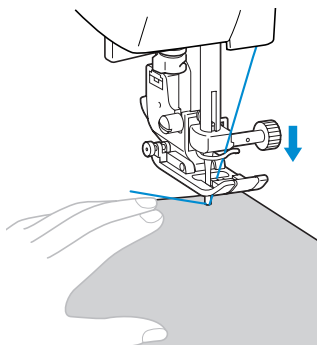

- 2 Tryck på  (start/stopp-knappen), eller tryck ned fotpedalen.

Då syr maskinen med låg hastighet, om start/stopp-knappen hålls intryckt.

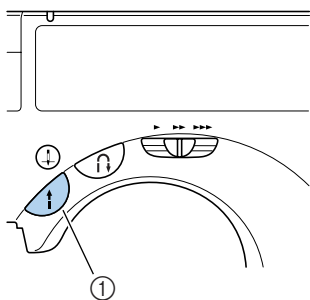

① Start/stopp-knapp

- För information, se "Börja sy" (sida 43).

► Maskinen börjar sy.

- 3 När du sytt 3 till 5 stygn, tryck på  (backknappen/knappen för förstärkningssöm). Håll backknappen/knappen för förstärkningssöm intryckt tills du kommer till sömmens början.

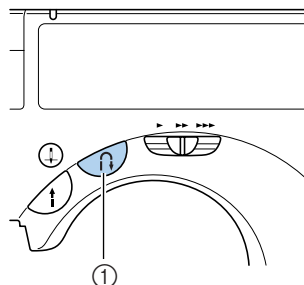

① Backknapp/knapp för förstärkningssöm

► Så länge du håller backknappen/knappen för förstärkningssöm intryckt, syr maskinen bakåt.

- 4 När du har sytt tillbaka till sömmens början, släpp backknappen/knappen för förstärkningssöm.

► Maskinen slutar sy.

- 5 Tryck på  (start/stopp-knappen), eller tryck ned fotpedalen.

► Maskinen börjar sy i den vanliga syriktningen.

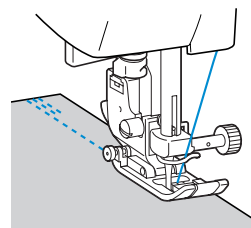

- 6 När sömmen är klar, tryck på  (backknappen/knappen för förstärkningssöm). Håll backknappen/knappen för förstärkningssöm intryckt tills maskinen har sytt 3 till 5 stygn bakåt.

► Så länge du håller backknappen/knappen för förstärkningssöm intryckt, syr maskinen bakåt.

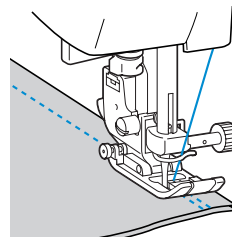

2

GRUNDLÄGGANDE SÖMNAD

- 7** När maskinen sytt 3 till 5 stygn bakåt, släpp  (backknappen/knappen för förstärkningsöm).

► Maskinen slutar sy.

- 8** Tryck på  (start/stopp-knappen), eller tryck ned fotpedalen.

Då syr maskinen med låg hastighet, om start/stopp-knappen hålls intryckt.

► Maskinen börjar sy i den vanliga syriktningen.

- 9** När sömmen är klar, stannar symaskinen. Släpp start/stopp-knappen eller fotpedalen.

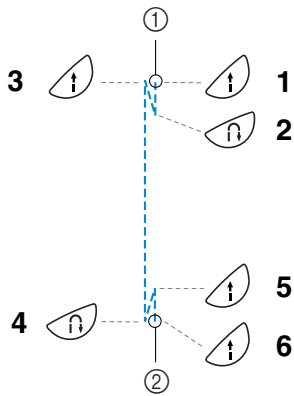

- ① Sömmens början
② Sömmens slut

■ Sy förstärkningsöm

Om du trycker på  (backknappen/knappen för förstärkningsöm), när du syr andra sömmar än raksöm och sicksacksöm som fästs med backstygn, syr maskinen förstärkningsstygn, 3 till 5 stygn ovanpå varandra.

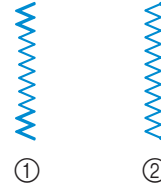

- ① Backstygn
② Förstärkningsöm

Anmärkning

- Om maskinen syr backstygn eller förstärkningsöm beror på vilken söm som är vald. För information, se "Inställningar av sömmar" (sida 94).

Skära av tråden

Skär av trådarna när du slutat sy.

- 1** När du vill sluta sy och maskinen har stannat, tryck en gång på  (nållägesknappen) för att höja nålen.

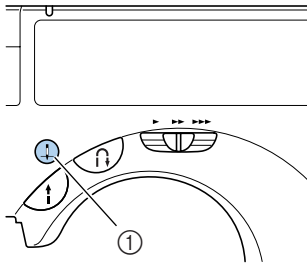

- ① Nållägesknapp
► Nålen höjs.

- 2** Höj pressarfotsspaken.

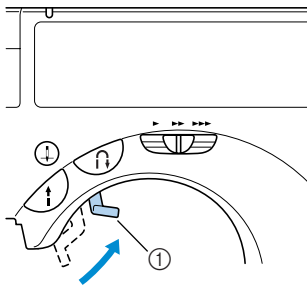

- ① Pressarfotsspak

- 3** Dra tyget mot maskinens vänstra sida, och för sedan trådarna genom trådavskärningen för att skära av dem.

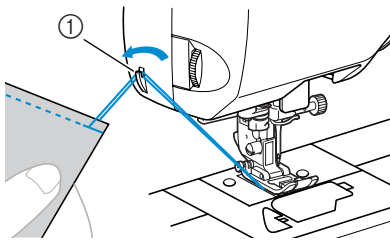

- ① Trådavskärning

■ Använda trådavskärningsknappen (Endast för modeller utrustade med trådavskärningsknapp)

Om du använder en modell utrustad med trådavskärningsknapp, är det enkelt att skära av tråden genom att trycka på knappen.

- 1** När du vill sluta sy, tryck en gång på  (trådavskärningsknappen).

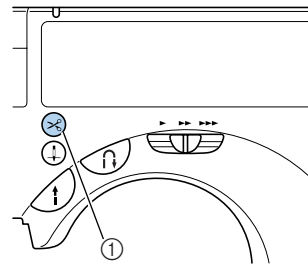

- ① Trådavskärningsknapp
► Trådarna skärs av och nålen höjs.

- 2** Höj pressarfotsspaken.

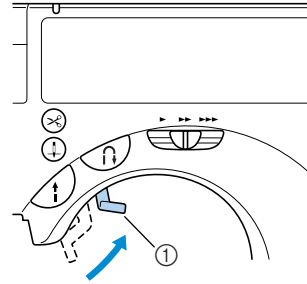

- ① Pressarfotsspak

! FÖRSIKTIGHET!

- Tryck inte på trådavskärningsknappen när trådarna skurits av, eftersom nålen kan brytas, trådarna kan trasslas ihop eller maskinen kan ta skada.

Obs!

- Tryck inte på trådavskärningsknappen om det inte finns något tyg under pressarfoten eller när maskinen syr, eftersom maskinen kan ta skada.
- När du syr med tråd som är tjockare än #30, nylon- eller metalltråd, eller andra specialtrådar, använd trådavskärningen på sidan av maskinen för att skära av trådarna.

Justera trådspänningen

Över- och undertrådens spänningar (trådspänning) ska justeras så att de är lika.

Ändra övertrådens spänning

Om kombinationen av tråd och nål är rätt för den typ av tyg du syr (enligt "Nåltyper och hur de används" på sida 28), justeras trådspänningen automatiskt till rätt inställning. Om den förinställda trådspänningen dock inte ger önskat resultat eller om du syr med specialtråd eller på speciellt tyg, använd trådspänningsratten på maskinens vänstra sida för att justera övertrådsspänningen.

■ Korrekt trådspänning

Över- och undertråden ska mötas mitt i tyget. Man ska endast se övertråden från tygets rätsida, och endast undertråden från tygets avigsida.

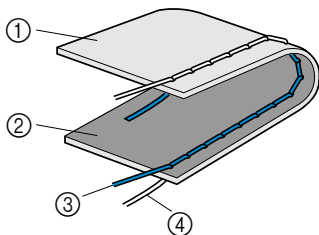

- ① Tygets avigsida
- ② Tygets rätsida
- ③ Övertråd
- ④ Undertråd

■ Övertråden är för spänd

Om man ser undertråden från tygets rätsida, är övertråden för spänd.

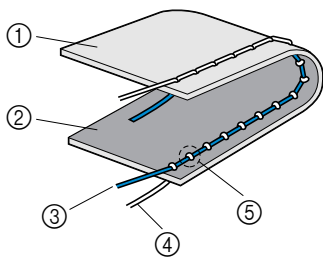

- ① Tygets avigsida
- ② Tygets rätsida
- ③ Övertråd
- ④ Undertråd
- ⑤ Man ser undertråden från tygets rätsida.

Vrid trådspänningsratten nedåt för att lossa övertråden.

■ Övertråden är för lös

Om man ser övertråden från tygets avigsida, är övertråden för lös.

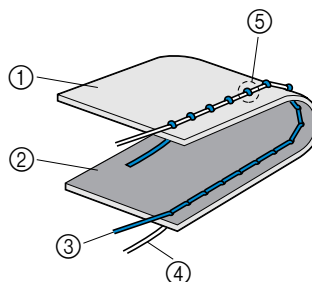

- ① Tygets avigsida
- ② Tygets rätsida
- ③ Övertråd
- ④ Undertråd
- ⑤ Man ser övertråden från tygets avigsida.

Vrid trådspänningsratten uppåt för att spänna övertråden.

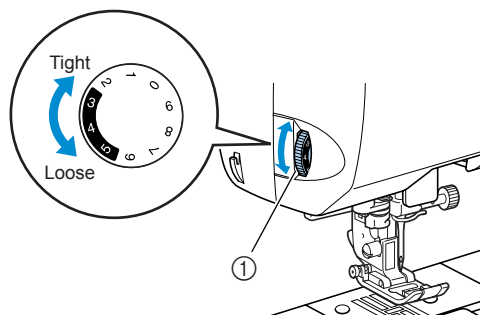

- ① Trådspänningsratt

Ställa in stygnbredd och stygnlängd

Man kan ställa in sicksackbredden (mönsterbredden) och nytosömmarnas stygnlängd. Vanligtvis när man väljer en söm, väljs automatiskt rätt längd och bredd. För information om inom vilka intervall stygnbredden och -längden kan ställas in, se "Inställningar av sömmar" (sida 94).

Ställa in stygnbredden

- 1 Tryck på stygnbreddsknappen på manöverpanelen.
 - Stygnbreddslampan tänds.
- 2 För stygnbreddsreglaget åt vänster eller höger. Om du för stygnbreddsreglaget åt höger blir stygnbredden bredare. Om du för reglaget åt vänster blir stygnbredden smalare.

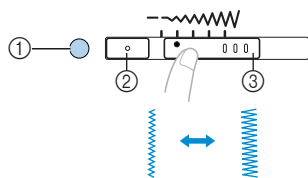

- ① Stygnbreddslampa
- ② Stygnbreddsknapp
- ③ Stygnbreddsreglage

■ Ändra nålläget

Med raksöm (nålen till vänster) och trestegs sicksack stretch-söm, går det att justera nålläget. Om du för stygnbreddsreglaget åt höger, flyttas nålen åt höger. Om du för reglaget åt vänster, flyttas nålen åt vänster.

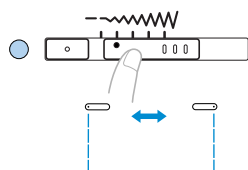

- För att automatiskt välja rätt stygnbredd för den valda sömmen, tryck på stygnbreddsknappen igen.

! FÖRSIKTIGHET!

- När du har ställt in stygnbredden, vrid långsamt handhjulet mot dig och kontrollera att nålen inte rör vid pressarfoten. Om nålen slår i pressarfoten, kan nålen böjas eller brytas.

2

GRUNDLÄGGANDE SÖMNAD

Ställa in stygnlängden

- 1 Tryck på stygnlängdsknappen på manöverpanelen.
 - Stygnlängdslampan tänds.
- 2 För stygnlängdsreglaget åt vänster eller höger. Om du för stygnlängdsreglaget åt höger blir stygnlängden längre. Om du för reglaget åt vänster blir stygnlängden kortare.

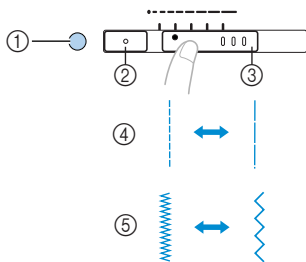

- ① Stygnlängdslampa
- ② Stygnlängdsknapp
- ③ Stygnlängdsreglage
- ④ Raksöm
- ⑤ Sicksacksöm

- För att automatiskt välja rätt stygnlängd för den valda sömnen, tryck på stygnlängdsknappen igen.

! FÖRSIKTIGHET!

- Om stygnen klumpar ihop sig, öka stygnlängden. Om du fortsätter sy när stygnen klumpar ihop sig kan nålen böjas eller brytas.

Användbara sytips

Olika sätt att uppnå bättre resultat med dina syprojekt beskrivs nedan. Läs dessa tips när du syr ditt projekt.

Provsy

När du har satt i rätt nål och tråd i maskinen för den typ av tyg du syr, ställer maskinen automatiskt in trådspänning och stygnlängd och -bredd för den valda sömmen. Du bör dock sy en provbit eftersom, beroende på vilken typ av tyg och vilken söm du syr, rätt resultat kanske inte uppnås.

När du provsyr, använd ett tygstycke och en tråd som är samma som de du använder för ditt projekt, och kontrollera trådspänningen och stygnlängden och -bredden. Eftersom resultatet varierar efter vilken typ av söm och antalet tyglager du syr, provsy under samma förhållanden som du kommer att arbeta under i ditt projekt.

Ändra syriktning

- 1 Stanna symaskinen när sömmen kommer till ett hörn.**
Låt nålen vara nedsänkt (i tyget). Om nålen var uppe när maskinen slutade sy, tryck på  (nållägesknappen) för att sänka nålen.

- 2 Höj pressarfotsspaken, och vrid sedan tyget.**
Vrid tyget runt nålen.

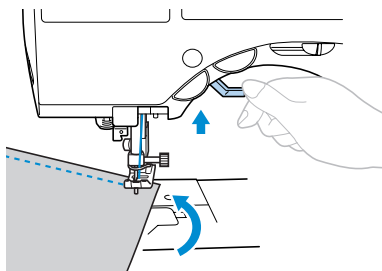

- 3 Sänk ned pressarfotsspaken och fortsätt sy.**

Sy kurvor

Sluta sy, och ändra sedan syriktningen något för att sy runt kurvan. För information om hur du syr med jämn sömsmån, se "Sy en jämn sömsmån" (sida 53).

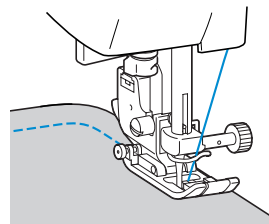

När du syr längs en kurva med sicksacksöm, välj en kortare stygnlängd för att få finare stygn.

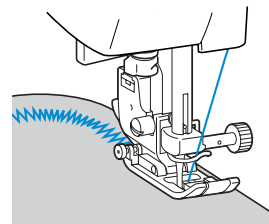

2

Sy i tjockt tyg

■ Om tyget inte får plats under pressarfoten

Om tyget inte enkelt får plats under pressarfoten, höj pressarfotsspaken ännu högre så att pressarfoten kommer i sitt högsta läge.

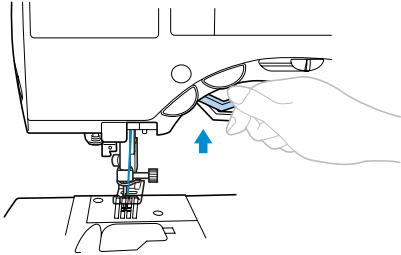

■ Om du syr tjocka sömmar och tyget inte matas fram i början av sömmen

Sicksackspressarfot "J" har en funktion som håller pressarfoten på samma nivå.

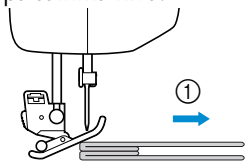

① Syriktning

① När du stöter på en söm som är för tjock för att mata fram under foten, höj pressarfotsspaken.

② Tryck på den svarta knappen på fotens vänstra sida. Håll knappen intryckt och sänk ned pressarfoten.

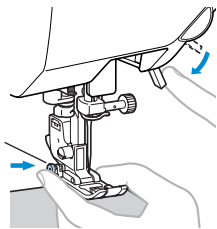

③ Släpp knappen. Foten låses på samma nivå som sömmen, vilket gör att tyget kan matas fram.

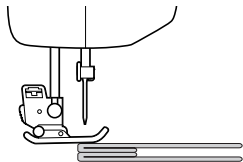

► När du passerat det besvärliga stället, återgår foten till sitt vanliga läge.

! FÖRSIKTIGHET!

- Om du syr i tyg som är tjockare än 6 mm (15/64 tum) eller om du skjuter för hårt på tyget, kan nålen böjas eller brytas.

Sy i tunt tyg

När du syr i tunt tyg, kan sömmen bli sned eller kanske tyget inte matas fram på rätt sätt. Om det inträffar, placera tunt papper eller förstärkningsmaterial under tyget och sy ihop det med tyget. Riv av det extra pappret, när du slutat sy.

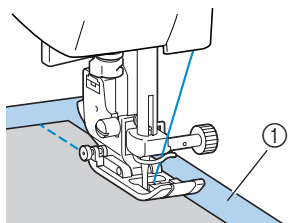

① Förstärkningsmaterial eller papper

Sy i stretch-tyg

Träckla först ihop tygstyckena, och sy sedan utan att sträcka tyget.

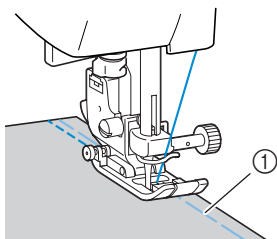

① Träckeltråd

Sy en jämn sömsmån

För att sy en jämn sömsmån, börja sy så att sömsmånen ligger till höger om pressarfoten, och kanten på tyget ligger i linje antingen med pressarfotens högra kant eller märkena på nålplattan.

■ Placera tyget i linje med pressarfoten

Sy samtidigt som du håller pressarfotens högra kant på ett fast avstånd från tygets kant.

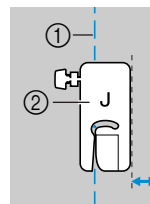

① Söm
② Pressarfot

■ Placera tyget i linje med märkena på nålplattan

Märkena på nålplattan visar avståndet från nålläget för en söm sydd med raksöm (nålen till vänster). Sy samtidigt som du håller kanten på tyget i linje med ett av märkena på nålplattan. Avståndet mellan märkena på den övre skalan är 1/8 tum (3 mm) och avståndet mellan märkena i rutnätet är 5 mm (3/16 tum).

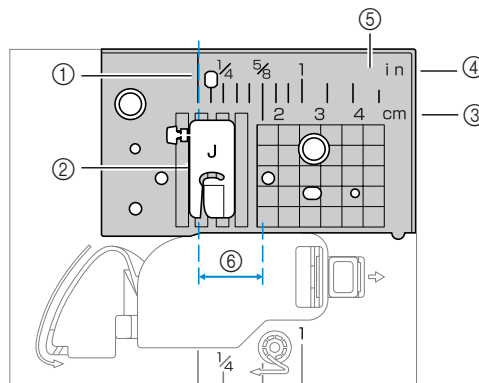

① Söm
② Pressarfot
③ Centimeter
④ Tum
⑤ Nålplatta
⑥ 16 mm (5/8 tum)

2



GRUNDLÄGGANDE SÖMNAD

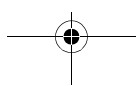
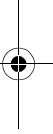

3**NYTTOSÖMMAR**

De olika sömmarna och hur man använder dem beskrivs i detta kapitel.

Välja söm	56
Fållsömmar	58
Grundsöm	62
Osynlig fållsöm	63
Knapphållssöm	65
Sätta i blixtlås	71
Sy stretch-tyg och resårband	75
Applikationer, lapptäcksarbete och kviltning	77
Förstärkningssöm	83
Öljetter	85
Dekorativa sömmar	86

Välja söm

Du kan välja mellan alla befintliga sömmar.

Välja söm

Välj önskad söm med knapparna på manöverpanelen.

När symaskinen slås på, väljs raksömmen ( nålen till vänster).

En bokstav (A, G, J, N eller R), som anger vilken pressarfot som ska användas, visas nedanför numret på sömmen.

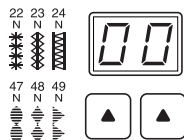

1 Bestäm vilken söm du vill använda.

2 Bestäm vilken pressarfot som ska användas med den valda sömmen.

- För information om vilka sömmar du kan sy med tvillingnålen, se "Inställningar av sömmar" (sida 94).

3 Sätt i pressarfoten.

- För information, se "Byta pressarfot" (sida 33).

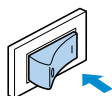

4 Slå på symaskinen.



- När maskinen slås på, visas först "00".

5 Tryck på (stygnvalsknappen).

Numret på den valda sömmen visas.

Varje tryck på  ökar siffran ett steg. När den når "9" ("4" för siffran till vänster), återgår den till "0". Om du trycker på  till höger ändras den andra siffran (ental) och om du trycker på  till vänster ändras den första siffran (tiotal).

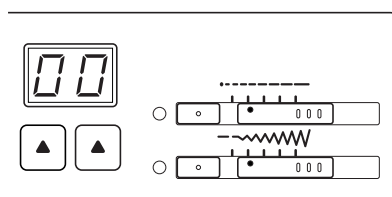



- Sömmen är vald.

6 Ställ vid behov in stygnbredden och -längden osv.

- För information om hur du syr med de olika nyttosömmarna, se följande sidor.

■ [Exempel] Välja söm ⁰⁴ .

1 Tryck på stygnvalsknapparna för att välja söm 04.

Välj "4" med  till höger, och välj "0" med  till vänster.

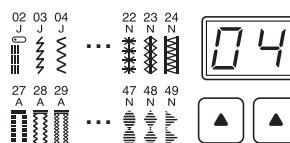

2 För att ställa in stygnbredden, för stygnbreddsreglaget åt vänster eller höger.

Tryck på stygnbreddsknappen och flytta sedan stygnbreddsreglaget för att ställa in stygnbredden.

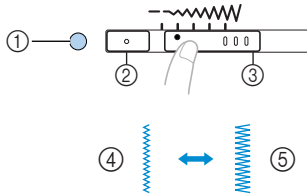

- ① Stygnbreddslampa
- ② Stygnbreddsknapp
- ③ Stygnbreddsreglage
- ④ Smal
- ⑤ Bred

3 För att ställa in stygnlängden, för stygnlängdsreglaget åt vänster eller höger.

Tryck på stygnlängdsknappen och flytta sedan stygnlängdsreglaget för att ställa in stygnlängden.

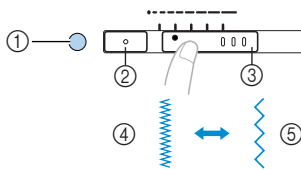

- ① Stygnlängdslampa
- ② Stygnlängdsknapp
- ③ Stygnlängdsreglage
- ④ Kort
- ⑤ Lång

Anmärkning



- För information om hur du ställer in stygnbredd och -längd, se "Ställa in stygnbredd och stygnlängd" (sida 49).

Fållsömmar

Sy fållsömmar längs kanten på klippta tyger för att förhindra att de fransar sig. Det finns sju fållsömmar. Anvisningarna för hur man syr fållsömmar beror på vilken pressarfot som används.

Sy fållsömmar med fållningsfot "G"

Man kan använda två sömmar för att sy fållar med fållningsfot "G".

Sömnamn	Mönster	Tillämpning	Stygnbredd [mm (tum)]		Stygnlängd [mm (tum)]		Pressarfot
			Auto-matisk	Manuell	Auto-matisk	Manuell	
Fållsöm		Förhindrar att medeltjockt och tunt tyg fransar sig	3,5 (1/8)	2,5–5,0 (3/32–3/16)	2,0 (1/16)	1,0–4,0 (1/16–3/16)	G
		Förhindrar att tjockt tyg och tyg, som fransar sig lätt, fransar sig	5,0 (3/16)	2,5–5,0 (3/32–3/16)	2,5 (3/32)	1,0–4,0 (1/16–3/16)	

1 Sätt i fållningsfot "G".

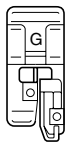

- För information, se "Byta pressarfot" (sida 33).

2 Välj en söm.

- För information, se "Välja söm" (sida 56).

3 Placera tyget med kanten mot styrningen på pressarfoten, och sänk sedan ned pressarfotsspaken.

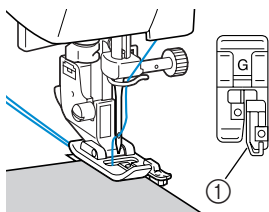

① Styrning

4 Sy med kanten på tyget mot pressarfotens styrning.

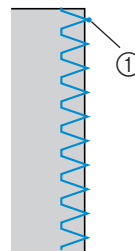



① Nålens islagspunkt

! FÖRSIKTIGHET!

- När du har ställt in stygnbredden, vrid långsamt handhjulet mot dig och kontrollera att nålen inte rör vid pressarfoten. Om nålen slår i pressarfoten, kan nålen böjas eller brytas.

Sy fällsömmar med sicksackspressarfot "J"

Man kan använda tre sömmar för att sy fällsöm med sicksackspressarfot "J".

Sömnamn	Mönster	Tillämpning	Stygnbredd [mm (tum)]		Stygnlängd [mm (tum)]		Pressarfot
			Auto-matisk	Manuell	Auto-matisk	Manuell	
Sicksacksöm (nålen i mittläget)		Förhindrar att tyg fransar sig (baslinjen i mitten/backstygn)	3,5 (1/8)	0,0–7,0 (0–1/4)	1,4 (1/16)	0,0–4,0 (0–3/16)	J
Trestegs sicksacksöm		Förhindrar att tjockt tyg och stretch-tyg fransar sig	5,0 (3/16)	1,5–7,0 (1/16–1/4)	1,0 (1/16)	0,2–4,0 (1/64–3/16)	
Fällsöm		Förhindrar att stretch-tyg fransar sig	5,0 (3/16)	0,0–7,0 (0–1/4)	2,5 (3/32)	0,5–4,0 (1/32–3/16)	

3

1 Sätt i sicksackspressarfot "J".

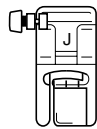

- För information, se "Byta pressarfot" (sida 33).

2 Välj en söm.

- För information, se "Välja söm" (sida 56).

3 Sy längs kanten på tyget så att nålen hamnar precis utanför kanten till höger.

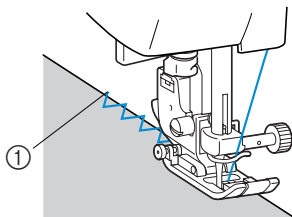



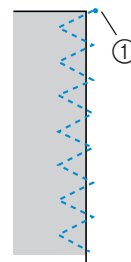

① Nålens islagpunkt



① Nålens islagpunkt

Sy fällsömmar med den extra trådavskärningen på sidan

Med hjälp av trådavskärningen på sidan, kan sömsmånen avslutas samtidigt som tygets kant skärs av. Följande fyra sömmar kan användas som fällsöm. När trådavskärningen på sidan används, se till att du använder inställningarna i intervallen nedan.

Sömnamn	Mönster	Tillämpning	Stygnbredd [mm (tum)]		Stygnlängd [mm (tum)]		Pressarfot
			Auto-matisk	Manuell	Auto-matisk	Manuell	
Fällsöm		Sy raksöm samtidigt som tyget skärs av	0,0 (0)	0,0–2,5 (0–3/32)	2,5 (3/32)	0,2–5,0 (1/64–3/16)	S
		Förhindrar att tunt och medeltjockt tyg fransar sig medan tyget skärs av	3,5 (1/8)	3,5–5,0 (1/8–3/16)	2,0 (1/16)	1,0–4,0 (1/16–3/16)	
		Förhindrar att medeltjockt tyg fransar sig medan tyget skärs av	5,0 (3/16)	3,5–5,0 (1/8–3/16)	2,5 (3/32)	1,0–4,0 (1/16–3/16)	
		Sy sicksacksöm samtidigt som tyget skärs av	3,5 (1/8)	3,5–5,0 (1/8–3/16)	1,4 (1/16)	0,0–4,0 (0–3/16)	

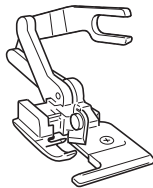

- 1** Ta bort pressarfoten.
- För information, se "Byta pressarfot" (sida 33).

- 2** Haka i gaffeln på trådavskärningen på sidan på klämskraven.

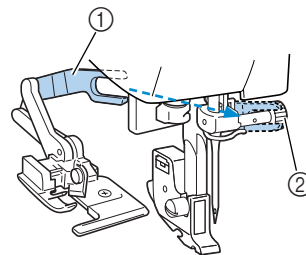

- ① Gaffel
② Klämskruv

- 3** Placera trådavskärningen på sidan så att stiftet på trådavskärningen på sidan ligger i linje med skåran i pressarfotshållaren, och sänk sedan långsamt ned pressarfotsspaken.

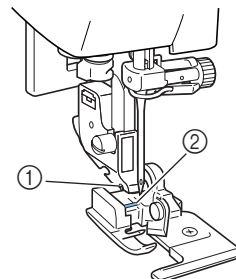

- ① Skåra i pressarfotshållaren
② Stift

► Trådavskärningen på sidan är isatt.

- 4** Hög pressarfotsspaken för att kontrollera att trådavskärningen på sidan sitter fast ordentligt.

! FÖRSIKTIGHET!

- Om du ska montera trådkassetten när trådavskärningen på sidan används, kontrollera att du sänkt ned pressarfotsspaken. Om pressarfotsspaken förblir höjd, kommer nålträdaren slå i pressarfoten, vilket kan orsaka maskinskador.

- 5** För övertråden under trådavskärningen på sidan, och dra sedan ut den bakåt.

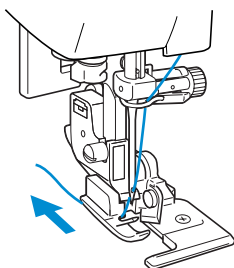

- 6** Välj en söm.
- För information, se "Välja söm" (sida 56).

! FÖRSIKTIGHET!

- När du har ställt in stygnbredden, vrid långsamt handhjulet mot dig och kontrollera att nålen inte rör vid pressarfoten. Om nålen slår i pressarfoten, kan nålen böjas eller brytas.

- 7** Gör ett cirka 2 cm (1/16 tum) långt snitt i tyget i början av sömmen.

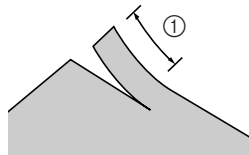

① 2 cm (1/16 tum)

- 8** Placera tyget i trådavskärningen på sidan. Snittet i tyget ska placeras ovanpå styrningen på trådavskärningen på sidan.

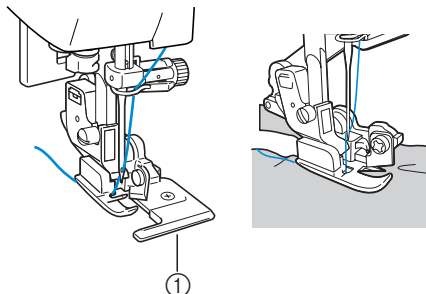

① Styrning

- Om tyget inte placeras korrekt, kommer det inte att skäras av.

- 9** Sänk ned pressarfotsspaken och börja sy.

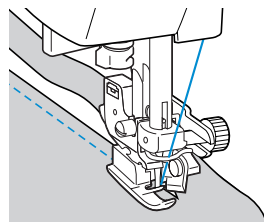

- ▶ En sömsmån skärs till medan du syr sömmen.
- Om sömmen sys i en rät linje, blir sömsmänen cirka 5 mm (3/16 tum).

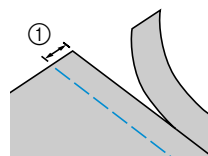

① 5 mm (3/16 tum)

🔔 Anmärkning

- Trådavskärningen på sidan kan skära ett lager denim (370 g).
- När du har använt trådavskärningen på sidan, rengör den genom att ta bort eventuellt ludd och damm.
- Om trådavskärningen på sidan inte längre kan skära av tyg, använd en trasa för att stryka på en liten mängd olja på trådavskärningens skäregg.

Grundsöm

Raksöm används för att sy enkla sömmar. Det finns tre grundsömmar.

Sömnamn	Mönster	Tillämpning	Stygnbredd [mm (tum)]		Stygnlängd [mm (tum)]		Pressarfot
			Auto-matisk	Manuell	Auto-matisk	Manuell	
Raksöm (nålen till vänster)		Grundsöm och sy rynkor eller stråveck (baslinjen till vänster/backstygn)	0,0 (0)	0,0–7,0 (0–1/4)	2,5 (3/32)	0,2–5,0 (1/64–3/16)	J
Raksöm (nålen i mittläget)		Grundsöm och sy rynkor eller stråveck (baslinjen i mitten/backstygn)	–	–	2,5 (3/32)	0,2–5,0 (1/64–3/16)	
Trestegs sicksack stretch-söm		Förstärkningssöm och sy stretch-tyg	0,0 (0)	0,0–7,0 (0–1/4)	2,5 (3/32)	1,5–4,0 (1/16–3/16)	

Grundsöm

- Träckla eller nåla ihop tygstyckena.
- Sätt i sicksackspressarfot "J".
 - För information, se "Byta pressarfot" (sida 33).
- Välj en söm.
 - För information, se "Välja söm" (sida 56).
- Sänk ned nålen i tyget i början av sömmen.
- Börja sy.
 - För information, se "Börja sy" (sida 43).
 - För information om hur du syr backstygn/förstärkningssöm, se "Fästa sömmen" (sida 45).

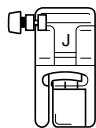

- Skär av tråden när du slutat sy.
 - För information, se "Skära av tråden" (sida 47).



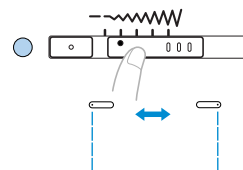

■ Ändra nålläget

Med raksöm (nålen till vänster) och trestegs sicksack stretch-söm, går det att justera nålläget. Om du för stygnbreddsreglaget åt höger, flyttas nålen åt höger. Om du för reglaget åt vänster, flyttas nålen åt vänster.



Osynlig fällsöm

Fålla kjolar och byxor med osynlig fällsöm. Det finns två osynliga fällsömmar.

Sömnamn	Mönster	Tillämpning	Stygnbredd [mm (tum)]		Stygnlängd [mm (tum)]		Pressarföt
			Auto-matisk	Manuell	Auto-matisk	Manuell	
Osynlig fällsöm		Osynlig fällsöm på medeltjockt tyg	0,0 (0)	+3 – -3	2,0 (1/16)	1,0–3,5 (1/16–1/8)	R
		Osynlig fällsöm på stretch-tyg	0,0 (0)	+3 – -3	2,0 (1/16)	1,0–3,5 (1/16–1/8)	R

Sy osynliga fållar enligt följande.

- 1** Vik tyget där du vill ha fällkanten, och träckla det sedan cirka 5 mm (3/16 tum) från kanten på tyget.

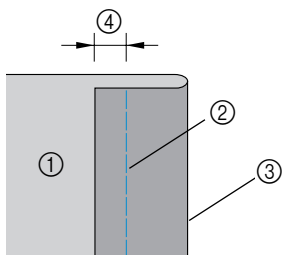

- ① Tygets avigsida
- ② Träckelsöm
- ③ Önskad fällkant
- ④ 5 mm (3/16 tum)

- 2** Vik tillbaka tyget längs träcklingen, och placera sedan tyget med avigsidan uppåt.

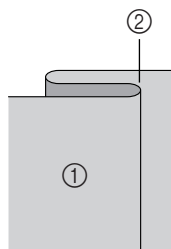

- ① Tygets avigsida
- ② Träckeltråd

- 3** Sätt i pressarfoten för osynlig fällsöm "R".

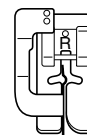

- För information, se "Byta pressarföt" (sida 33).

- 4** Välj en söm.
- För information, se "Välja söm" (sida 56).

- 5** Placera tyget med den vikta fällkanten mot styrningen på pressarfoten, och sänk sedan ned pressarfotsspaken.

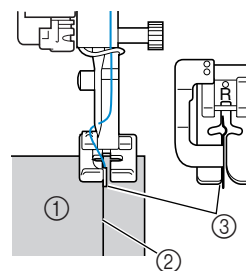

- ① Tygets avigsida
- ② Fällkant
- ③ Styrning

NYTTOSÖMMAR

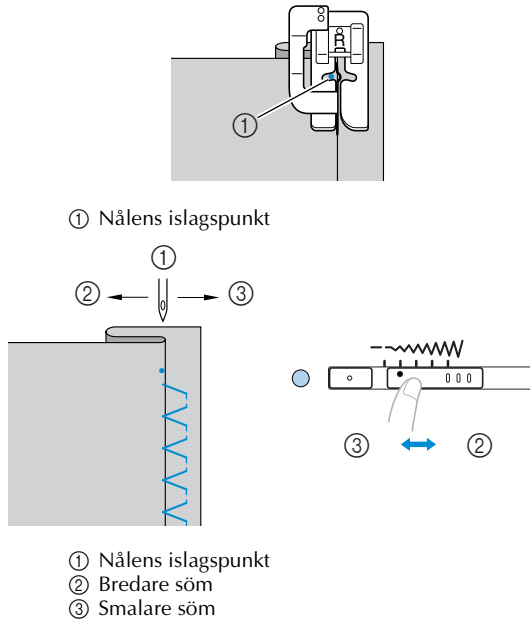
6 Ställ in stygnbredden så att nålen precis når fällkanten.**Om nålen går för långt in på fällkanten**

Om nålen går för långt in på fällkanten, för stygnbreddsreglaget åt vänster. Detta gör sömmen smalare och flyttar nålen bort från kanten.

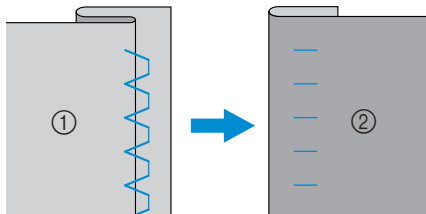

① Tygets avigsida
② Tygets rätsida

Om nålen inte når fällkanten

Om nålen inte når fällkanten, för stygnbreddsreglaget åt höger. Detta gör sömmen bredare och flyttar nålen närmare kanten.

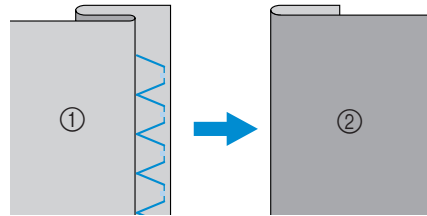

① Tygets avigsida
② Tygets rätsida



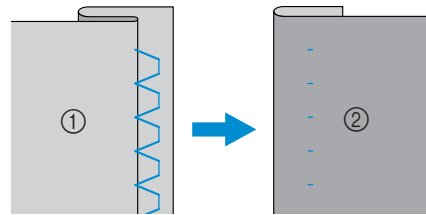



- För information om hur du ändrar stygnbredd, se "Ställa in stygnbredd och stygnlängd" (sida 49).

7 Sy med fällkanten mot pressarfotens styrning.**8 Ta bort träckelsömmen.**

① Tygets avigsida
② Tygets rätsida

Knapphålssöm

Man kan sy knapphål och knappar. Det finns fem sömmar för att sy knapphål i ett steg.

Sömnamn	Mönster	Tillämpning	Stygnbredd [mm (tum)]		Stygnlängd [mm (tum)]		Pressar- föt
			Auto- matisk	Manuell	Auto- matisk	Manuell	
Knapphåls- söm	 26 A	Horisontella knapphål på tunt och medeltjockt tyg	5,0 (3/16)	3,0–5,0 (1/8–3/16)	0,4 (1/64)	0,2–1,0 (1/64–1/16)	A
	 27 A	Knapphål med förstärkningar i båda ändarna för förstärkt tyg	5,0 (3/16)	3,0–5,0 (1/8–3/16)	0,4 (1/64)	0,2–1,0 (1/64–1/16)	
	 28 A	Knapphål för stretch- eller stickade tyger	6,0 (15/64)	3,0–6,0 (1/8–15/64)	1,0 (1/16)	0,5–2,0 (1/32–1/16)	
	 29 A	Knapphål för stretch-tyg	6,0 (15/64)	3,0–6,0 (1/8–15/64)	1,5 (1/16)	1,0–3,0 (1/16–1/8)	
	 30 A	Nyckelhålsformade knapphål för tjockt tyg eller plysh	7,0 (1/4)	3,0–7,0 (1/8–1/4)	0,5 (1/32)	0,3–1,0 (1/64–1/16)	
Knappstygn	 36 A	Sy knappar	3,5 (1/8)	0,0–7,0 (0–1/4)	1,4 (1/16)	0,0–4,0 (0–3/16)	M

3

NYTTOSÖMMAR

Sy knapphål

Den längsta knapphållslängden är cirka 28 mm (1-1/8 tum) (knappens diameter + tjocklek).
Knapphål sys från pressarfotets framdel och bakåt, enligt nedan.

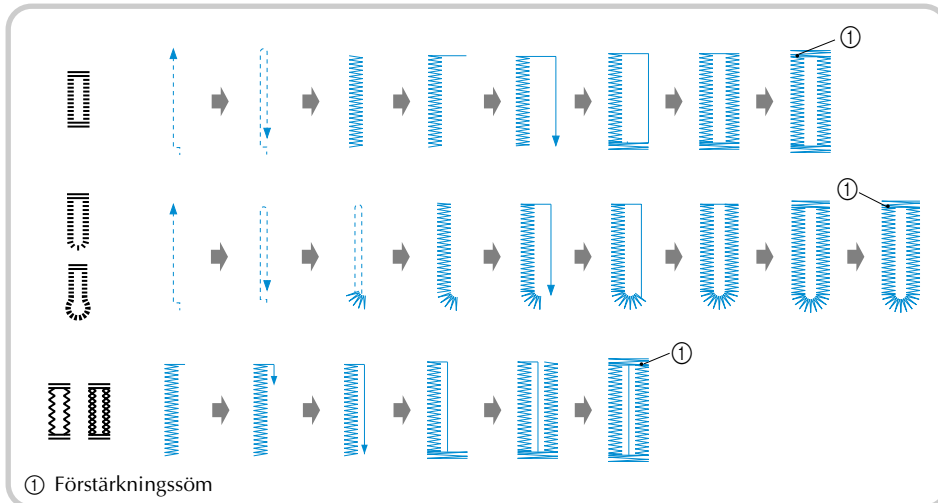

Namnen på delarna på knapphålsfot "A", som används när man syr knapphål, visas nedan.

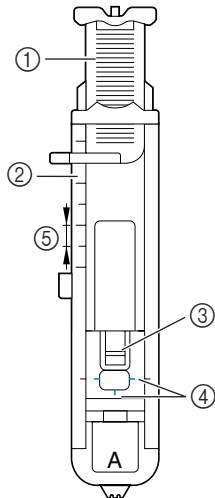

- ① Knappstyrning
- ② Pressarfotsskala
- ③ Stift
- ④ Märken på knapphålsfot
- ⑤ 5 mm (3/16 tum)

- 1** Använd krita för att markera knapphållets placering och längd på tyget.

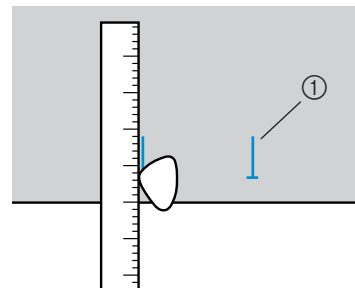

- ① Märken på tyget

- 2** Dra ut knappstyrningen på knapphålsfot "A", och sätt sedan i den knapp som ska användas i knapphålet.

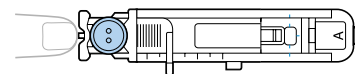

■ Om knappen inte passar i knappstyrningen

Lägg ihop knappens diameter och tjocklek, och ställ sedan in knappstyrningen på den beräknade längden. (Avståndet mellan märkena på pressarfotsskalan är 5 mm (3/16 tum).)

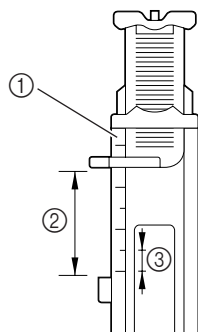

- ① Pressarfotsskala
- ② Knapphålens längd (Knappens diameter + tjocklek)
- ③ 5 mm (3/16 tum)

Exempel: För en knapp med en diameter av 15 mm (9/16 tum) och en tjocklek av 10 mm (3/8 tum), ska knappstyrningen ställas in på 25 mm (1 tum) på skalan.

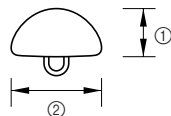

- ① 10 mm (3/8 tum)
- ② 15 mm (9/16 tum)

► Knapphålens storlek ställs in.

3 Sätt i knappålsfot "A".

- För information, se "Byta pressarfot" (sida 33).

4 Välj en söm.

- För information, se "Välja söm" (sida 56).

5 Placera tyget med knappålsmärkets frandel i linje med de röda märkena på knappålsfotens sidor, och sänk sedan ned pressarfotsspaken.

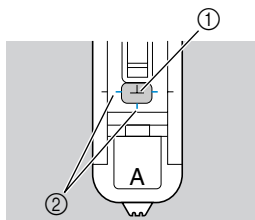

- ① Märke på tyget
- ② Röda märken på knappålsfoten

För ned övertråden genom hålet i pressarfoten.

- När du sänker ned pressarfoten, tryck inte in pressarfotens frandel, eftersom knappålet då inte sys i rätt storlek.

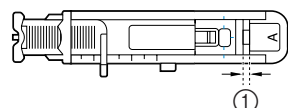
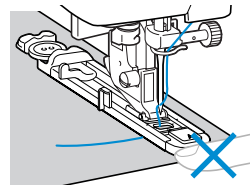

- ① Minska inte avståndet.

6 Dra ned knappålsspaken så långt det går.

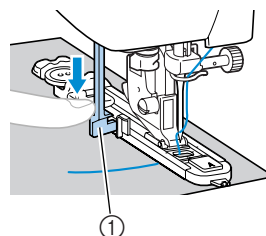

- ① Knappålsspak

Knappålsspaken sitter bakom fästet på knappålsfoten.

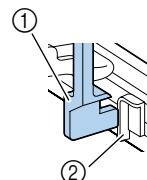

- ① Knappålsspak
- ② Fäste

7 Håll försiktigt övertrådens ände i vänstra handen, och börja sedan sy.

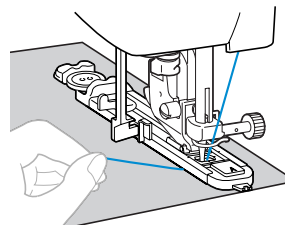

- När du slutat sy, syr maskinen automatiskt förstärkningsstyg och stannar sedan.

NYTTOSÖMMAR

- 8 Höj pressarfotsspaken, ta bort tyget och skär av tråden.
- 9 Höj knapphålsspaken till ursprungsläget.
- 10 Sätt i en knappnål längs förstärkningens insida i änden av knapphålsömmen för att förhindra att sömmen klipps av.

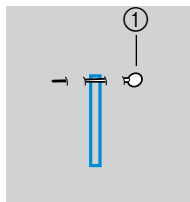

① Knappnål

- 11 Använd sprättarkniven för att skära i riktning mot knappnålen och öppna knapphålet.

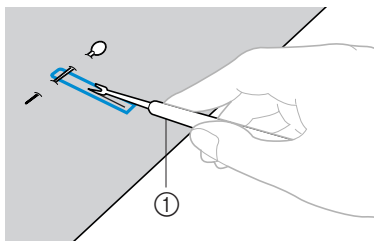

① Sprättarkniv

För nyckelhålsformade knapphål, använd hålstansen för att göra hål i knapphålets rundade ände, och använd sedan sprättarkniven för att skära upp knapphålet.

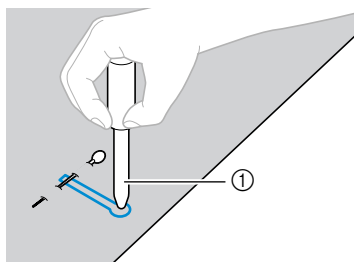

① Hålstans

- När du använder hålstansen, placera tjockt papper eller något annat skyddsark under tyget innan du stansar hål i tyget.

! FÖRSIKTIGHET!

- När du öppnar knapphålet med sprättarkniven, sätt inte händerna i skärriktningen, eftersom du kan skada dig om sprättarkniven slinter.

■ Ändra sömmens täthet

Tryck på stygnlängdsknappen och flytta sedan stygnlängdsreglaget för att ställa in stygnlängden.

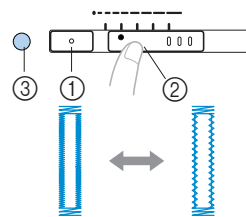

- ① Stygnlängdsknapp
- ② Stygnlängdsreglage
- ③ Stygnlängdslampa

- För information, se "Ställa in stygnlängden" (sida 50).

- Minska sömmens täthet om tyget inte matas fram (om det till exempel är för tjockt).

■ Ändra stygnbredden

Tryck på stygnbreddsknappen och flytta sedan stygnbreddsreglaget för att ställa in stygnbredden.

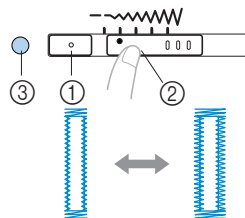

- ① Stygnbreddsknapp
- ② Stygnbreddsreglage
- ③ Stygnbreddslampa

- För information, se "Ställa in stygnbredden" (sida 49).

🔔 Anmärkning

- Innan du syr knapphål, kontrollera stygnlängden och -bredden genom att sy ett provknapphål på en tygbit.

■ Sy knapphål på stretch-tyg

När du syr knapphål på stretch-tyg, använd en iläggstråd.

- 1 Haka i iläggstråden på den del av knappålsfot "A" som visas i bilden, så att den passar i spåren, och knyt den sedan löst.

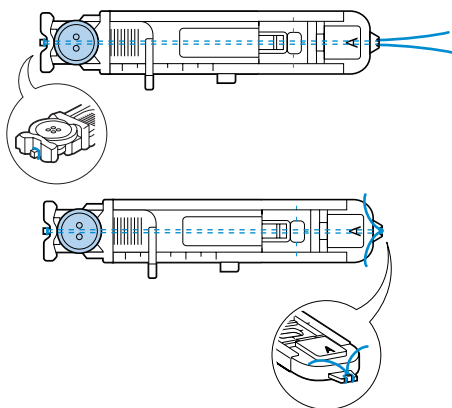

- 2 Sätt i knappålsfot "A".
 - För information, se "Byta pressarfot" (sida 33).

- 3 Välj söm 28 eller 29.

- 4 Ställ in stygnbredden till iläggstrådens tjocklek.

- 5 Sänk ned pressarfotsspaken och knappålsfotsspaken och börja sy.

- 6 När du slutat sy, dra försiktigt i iläggstråden för att vid behov sträcka den.

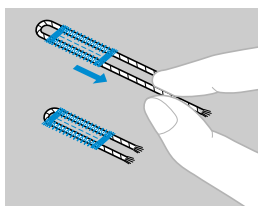



- 7 Använd en synål för att dra iläggstråden till tygets avigsida, och knyt den sedan.
- 8 Klipp med en sprättarkniv bort den mittersta delen av iläggstråden som finns kvar i knappålets övre ände. Klipp bort överbliven iläggstråd.

Sy knappar

Man kan sy på knappar med symaskinen. Man kan fästa knappar med 2 eller 4 hål.

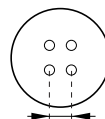
- 1 Mät avståndet mellan hålen i knappen som du ska sy i.



- 2 Höj pressarfotsspaken, och för sedan lägesknappen för matartänderna, som sitter nere på maskinens baksida, till  (åt höger sett framifrån).

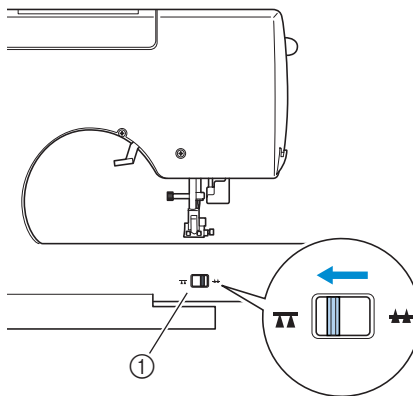

- 1 Lägesknapp för matartänderna (sett från maskinens baksida)

► Matartänderna sänks ned.

- 3 Sätt i knappsömnadsfot "M".



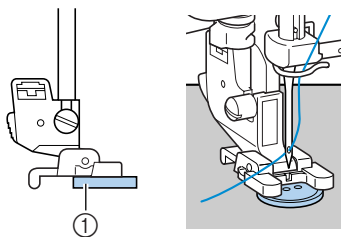

- För information, se "Byta pressarfot" (sida 33).

NYTTOSÖMMAR

4 Placera knappen i knappsömnadsfot "M".

① Knapp

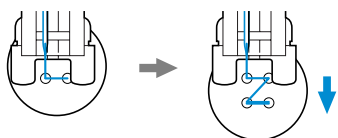
- När du syr i knappar med fyra hål, sy först de båda hålen närmast dig. Flytta sedan knappen så att nålen går i de båda hålen bakom, och sy dem sedan på samma sätt.

**5** Välj söm .

- För information, se "Välja söm" (sida 56).

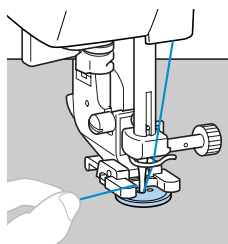
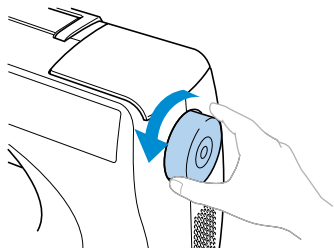
6 Ställ in stygnbredden så att den är lika bred som avståndet mellan hålen i knappen.**7** Ställ in stynglängdsreglaget på den kortaste stynglängdsinställningen.**8** Vrid handhjulet mot dig för att kontrollera att nålen går i knappens båda hål på rätt sätt. Ställ in stygnbredden till avståndet mellan hålen i knappen.**! FÖRSIKTIGHET!**

- När du syr, kontrollera att nålen inte rör vid knappen, eftersom nålen då kan böjas eller brytas.

9 Börja sy.

- När du sytt i cirka 10 sekunder med låg hastighet, tryck på  (backknappen/knappen för förstärkningssöm) för att sy förstärkningsstygn.

10 Dra övertråden till tygets avigsida när du slutat sy, och knyt ihop den med undertråden.

- Använd en sax för att skära av över- och undertråden i början av sömmen.

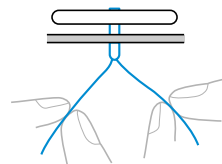
**11** När du satt i knappen, för lägesknappen för matartänderna till  (åt vänster sett framifrån) för att höja matartänderna.

Sätta i blixtlås

Man kan sy i blixtlås.

Sömnamn	Mönster	Tillämpning	Stygnbredd [mm (tum)]		Stygnlängd [mm (tum)]		Pressarfot
			Auto-matisk	Manuell	Auto-matisk	Manuell	
Raksöm (nålen i mittläget)	01 ↓ ↓	Sätta i blixtlås Sy dolda sömmar och stråveck	-	-	2,5 (3/32)	0,2-5,0 (1/64-3/16)	I

Det finns flera metoder att sätta i blixtlås. Nedan finns anvisningarna för hur man sätter i dolda blixtlås och vanliga blixtlås.

Sätta i ett dolt blixtlås

Sömmen sys på båda tygstyckena som är hopfogade mot varandra.

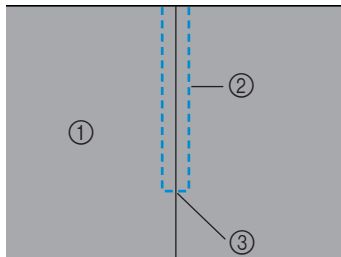

- ① Tygets rätsida
- ② Söm
- ③ Änden av blixtlåsöppningen

1 Sätt i sicksackspressarfot "J" och sy raksöm fram till blixtlåsöppningen.

Med tygstyckenas rätsidor mot varandra, sy backstygn när du har nått blixtlåsöppningen.

- För information, se "Grundsöm" (sida 62).

2 Fortsätt sy till kanten på tyget med en träckelsöm.

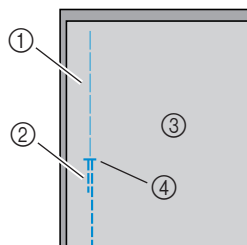

- ① Träckelsöm
- ② Backstygn
- ③ Tygets avigsida
- ④ Änden av blixtlåsöppningen

3 Pressa isär sömsmänen från tygets avigsida.

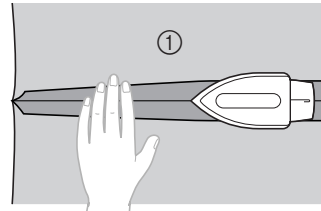

- ① Tygets avigsida

4 Placera sömmen i linje med blixtlåsets mitt, och träckla sedan fast blixtlåset.

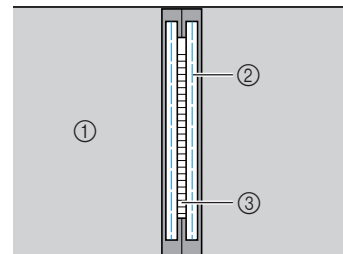

- ① Tygets avigsida
- ② Träckelsöm
- ③ Blixtlås

5 Sätt i pressarfotshållaren på det högra stiftet på blixtlåsfot "I".

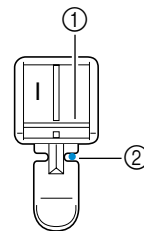

- ① Stift på högra sidan
- ② Nålens islagspunkt

- För information, se "Byta pressarfot" (sida 33).

NYTTOSÖMMAR

6 Välj söm

- För information, se "Välja söm" (sida 56).

! FÖRSIKTIGHET!

- När du använder blixtlåsfoot "I", kontrollera att du valt raksöm (nålen i mitten), och vrid långsamt handhjulet mot dig för att kontrollera att nålen inte rör vid pressarfoten. Om du valt en annan söm eller om nålen slår i pressarfoten, kan nålen böjas eller brytas.

7 Sy en stickning runt blixtlåset.

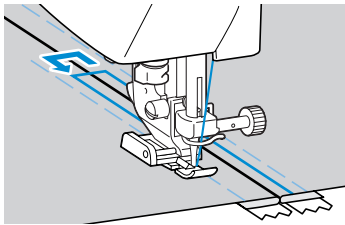

- ① Söm
- ② Tygets rätsida
- ③ Träckelsöm
- ④ Änden av blixtlåsöppningen

! FÖRSIKTIGHET!

- När du syr, kontrollera att nålen inte rör vid blixtlåset, eftersom den då kan böjas eller brytas.

8 Ta bort träckelsömmen.

Sätta i ett blixtlås

Sömmen sys endast på ett tygstycke. Använd denna typ av blixtlås för sidoöppningar och ryggöppningar.

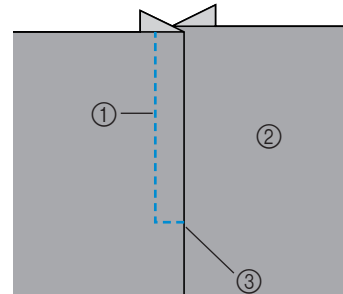

- ① Söm
- ② Tygets rätsida
- ③ Änden av blixtlåsöppningen

Följande anvisningar beskriver hur du syr på den vänstra sidan, enligt bilden.

1 Sätt i sicksackspressarfot "J" och sy raksöm fram till blixtlåsöppningen.

Med tygstyckenas rätsidor mot varandra, sy backstyggn när du har nått blixtlåsöppningen.

- För information, se "Grundsöm" (sida 62).

2 Fortsätt sy till kanten på tyget med en träckelsöm.

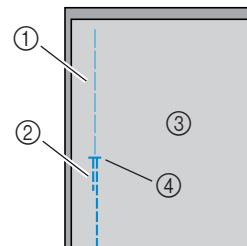

- ① Träckelsöm
- ② Backstyggn
- ③ Tygets avigsida
- ④ Änden av blixtlåsöppningen

3 Pressa isär sömsmänen från tygets avigsida.

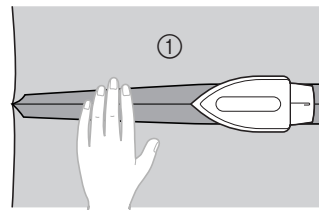

- ① Tygets avigsida

- 4** Pressa isär sömsmänen så att den högra sidan (den sida som inte kommer att sys) har extra 3 mm (1/8 tum).

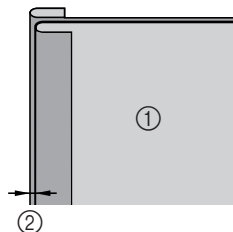

- ① Tygets avigsida
② 3 mm (1/8 tum)

- 5** Placera blyxtlåsets tänder i linje med tygets pressade kant med de extra 3 mm (1/8 tum), och träckla eller nåla sedan blyxtlåset på plats.

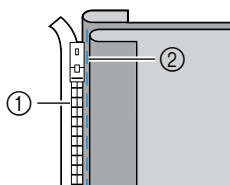

- ① Blyxtlåsets tänder
② Träckelsöm

- 6** Sätt i pressarfotshållaren på det högra stiftet på blyxtlåsfot "I".

Om sömmen ska sys på högra sidan, fäst pressarfotshållaren på blyxtlåsfotens vänstra stift.

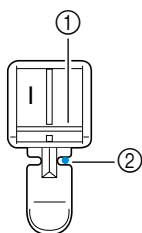

- ① Stift på högra sidan
② Nålens islagpunkt

- För information, se "Byta pressarfot" (sida 33).

- 7** Välj söm 

- För information, se "Välja söm" (sida 56).

! FÖRSIKTIGHET!

- När du använder blyxtlåsfot "I", kontrollera att du valt raksöm (nålen i mitten), och vrid långsamt handhjulet mot dig för att kontrollera att nålen inte rör vid pressarfoten. Om du valt en annan söm eller om nålen slår i pressarfoten, kan nålen böjas eller brytas.

- 8** Sy på blyxtlåset på tygstycket med de extra 3 mm (1/8 tum), och börja från blyxtlåsets bas.

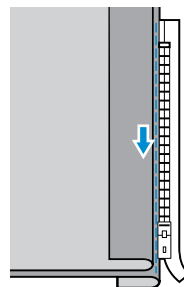

! FÖRSIKTIGHET!

- När du syr, kontrollera att nålen inte rör vid blyxtlåset, eftersom den då kan böjas eller brytas.

- 9** När du är cirka 5 cm (2 tum) från blyxtlåsets ände, stanna symaskinen med nålen nere (i tyget), höj pressarfotsspaken, och öppna sedan blyxtlåset och fortsätt sy.

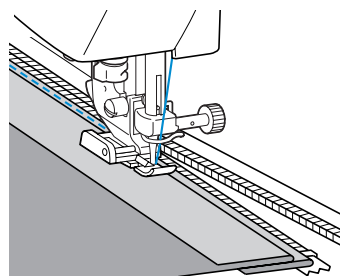

NYTTOSÖMMAR

- 10** Stäng blytlåset, vänd på tyget, och träckla sedan fast blytlåsets andra sida på tyget.

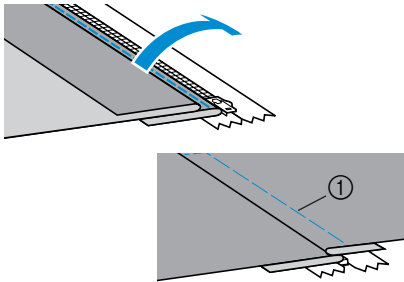

① Träckelsöm

- 11** Sätt i pressarfotshållaren på det andra stiftet på blytlåsfot "I".

Om pressarfotshållaren sattes på det högra stiftet i steg 6, flytta den till det vänstra stiftet.

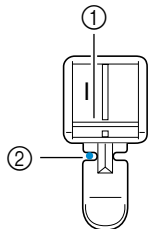

① Stift på vänstra sidan
② Nåleislagpunkt

- 12** Sy en stickning runt blytlåset. Sy backstyggn i änden av blytlåsöppningen och placera blytlåstånderna i linje med pressarfotens sida.

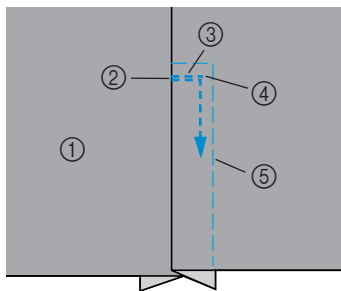

① Tygets rätsida
② Änden av blytlåsöppningen
③ Backstyggn
④ Sömmens början
⑤ Träckelsöm

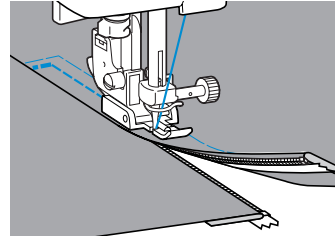

- 13** När du är cirka 5 cm (2 tum) från blytlåsets ände, stanna symaskinen med nålen nere (i tyget), och höj sedan pressarfotsspaken.

- 14** Ta bort träckelsömmen, öppna blytlåset och fortsätt sy.



Sy stretch-tyg och resårband

Man kan sy i stretch-tyg och sätta i resårband.

Sömnamn	Mönster	Tillämpning	Stygnbredd [mm (tum)]		Stygnlängd [mm (tum)]		Pressarfot
			Auto-matisk	Manuell	Auto-matisk	Manuell	
Stretch-söm		Stretch-tyg	1,0 (1/16)	1,0–3,0 (1/16–1/8)	2,5 (3/32)	1,0–4,0 (1/16–3/16)	J
Trestegs sicksacksöm		Sätta i resårband	5,0 (3/16)	1,5–7,0 (1/16–1/4)	1,0 (1/16)	0,2–4,0 (1/64–3/16)	

Observera respektive säkerhetsåtgärder när du utför följande anvisningar.

Sy stretch-tyg

1 Sätt i sicksackspressarfot "J".

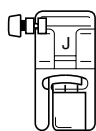

- För information, se "Byta pressarfot" (sida 33).

2 Välj söm .

- För information, se "Välja söm" (sida 56).

3 Sy tyget utan att sträcka det.

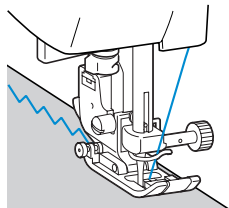

Sy resårband

När du sätter i resårband på ärmuppslag eller i midjan på ett klädesplagg, kommer det färdiga måttet att vara det utsträckta resårbandets mått. Därför måste man använda resårband av en lämplig längd.

1 Nåla fast resårbandet på tygets avigsida.

Nåla fast resårbandet på tyget på några ställen för att se till att bandet är jämnt utplacerat på tyget.

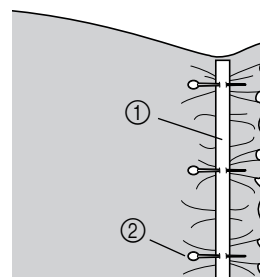

- ① Resårband
- ② Knappnål

2 Sätt i sicksackspressarfot "J".

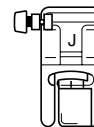

- För information, se "Byta pressarfot" (sida 33).

NYTTOSÖMMAR

3 Välj söm 

- För information, se "Välja söm" (sida 56).

4 Sy på resårbandet på tyget samtidigt som du sträcker resårbandet så att det blir lika långt som tyget.



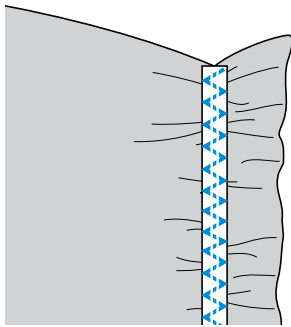
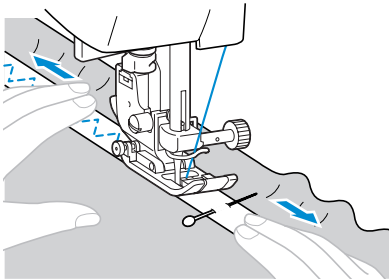









Dra i tyget vid nålen närmast framför pressarfoten med högra handen, samtidigt som du drar i tyget bakom pressarfoten med vänstra handen.

**! FÖRSIKTIGHET!**

- När du syr, kontrollera att nålen inte rör vid några knappnålar, eftersom den då kan böjas eller brytas.

Applikationer, lapptäcksarbete och kviltning

De sömmar som kan användas för applikationer, lapptäcksarbete och kviltning beskrivs nedan.

Sömnamn	Mönster	Tillämpning	Stygnbredd [mm (tum)]		Stygnlängd [mm (tum)]		Pressar- föt
			Auto- matisk	Manuell	Auto- matisk	Manuell	
Sicksacksöm		Sy applikationer (baslinjen i mitten/ backstygn)	3,5 (1/8)	0,0–7,0 (0–1/4)	1,4 (1/16)	0,0–4,0 (0–3/16)	J
		Applikation med kviltning, kviltning på fri hand, satängsöm	3,5 (1/8)	0,0–7,0 (0–1/4)	1,4 (1/16)	0,0–4,0 (0–3/16)	
Applika- tionssöm		Sy applikationer	3,5 (1/8)	2,5–5,0 (3/32–3/16)	2,5 (3/32)	1,6–4,0 (1/16–3/16)	
		Sy applikationer och kantband	1,5 (1/16)	0,5–5,0 (1/32–3/16)	1,2 (1/16)	1,0–4,0 (1/16–3/16)	
		Sy applikationer och kantband	1,5 (1/16)	0,5–5,0 (1/32–3/16)	1,2 (1/16)	1,0–4,0 (1/16–3/16)	
Skarva raksöm		Skarva raksöm (med en sömsmån av 6,5 mm från pressarfotens högra kant)	5,5 (7/32)	0,0–7,0 (0–1/4)	1,6 (1/16)	0,2–5,0 (1/64–3/16)	
		Skarva raksöm (med en sömsmån av 6,5 mm från pressarfotens vänstra kant)	1,5 (1/16)	0,0–7,0 (0–1/4)	1,6 (1/16)	0,2–5,0 (1/64–3/16)	
Fogsöm		Lapptäckssöm	4,0 (3/16)	0,0–7,0 (0–1/4)	1,2 (1/16)	0,2–4,0 (1/64–3/16)	
			5,0 (3/16)	2,5–7,0 (3/32–1/4)	2,5 (3/32)	1,0–4,0 (1/16–3/16)	
			5,0 (3/16)	0,0–7,0 (0–1/4)	1,2 (1/16)	0,2–4,0 (1/64–3/16)	
Falsk hand- kviltningssöm		Kviltning med raksöm som ser ut som handkviltning	0,0 (0)	0,0–7,0 (0–1/4)	2,5 (3/32)	1,0–4,0 (1/16–3/16)	
Punktkvilt- ning		Punktkviltning	7,0 (1/4)	1,0–7,0 (1/16–1/4)	1,6 (1/16)	1,0–4,0 (1/16–3/16)	

3

Sy applikationer

- 1** Skär ut applikationen, med en sömsmån på mellan 3 och 5 mm (1/8 och 3/16 tum).

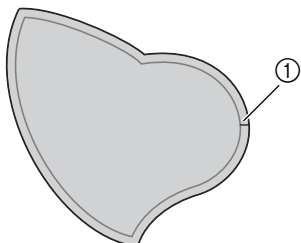

① Sömsmån

- 2** Placera ett mönster av tjockt papper på applikationens baksida, och vik sedan över sömsmånen med ett strykjärn.

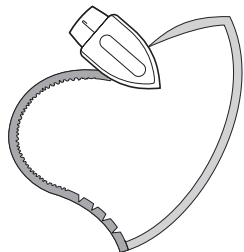

- Ta bort det tjocka pappret när du pressat sömsmånen.

- 3** Vänd på tyget, och träckla eller nåla sedan på den på det tyg den ska fästas på.

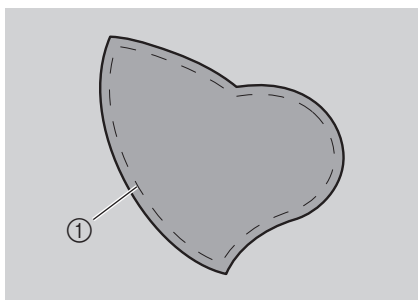

① Träckelsöm

- 4** Sätt i sicksackspressarfot "J".

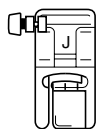

- För information, se "Byta pressarfot" (sida 33).

- 5** Välj en söm.
- För information, se "Välja söm" (sida 56).

- 6** Vrid handhjulet mot dig, och börja sedan sy runt applikationens kant. Kontrollera att nålen går precis utanför applikationen.

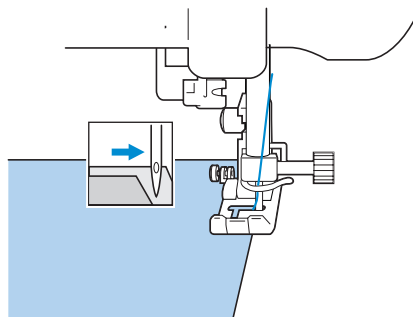

När du syr runt hörn, stanna maskinen med nålen i tyget precis utanför applikationen, höj pressarfotsspaken, och vrid sedan tyget efter behov för att ändra syriktning.

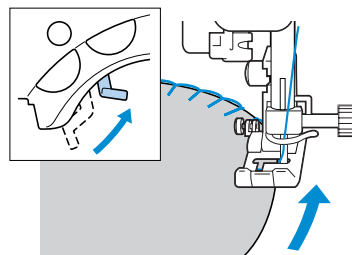

Lapptäcksarbete (toktäcke)

- 1 Vik kanten på det översta tygstycket och placera det ovanpå det undre tygstycket.
- 2 Sy ihop de båda tygstyckena så att mönstret sträcker sig över båda tygstyckena.

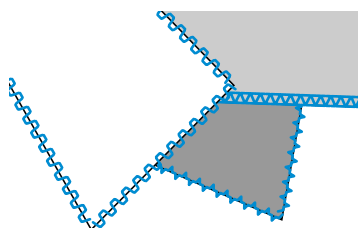
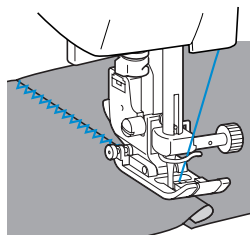



Skarva

Att sy ihop två tygstycken kallas att "skarva". Tygstyckena ska klippas ut med 6,5 mm (1/4 tum) sömsmån. Sy en skarvande raksöm 6,5 mm (1/4 tum) antingen från pressarfotens högra eller vänstra sida.

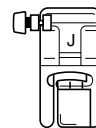
- 1 Träckla eller nåla längs sömsmån på det tyg du vill skarva ihop.
- 2 Sätt i sicksackspressarfot "J".



- För information, se "Byta pressarfot" (sida 33).

- 3 Välj söm  eller .

- För information, se "Välja söm" (sida 56).

- 4 Sy med pressarfotens sida i linje med kanten på tyget.

■ För sömsmån på höger sida

Placera pressarfotens högra sida i linje med

kanten på tyget, och sy med söm .

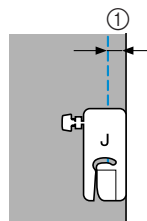

① 6,5 mm (1/4 tum)

■ För sömsmån på vänster sida

Placera pressarfotens vänstra sida i linje med

kanten på tyget, och sy med söm .

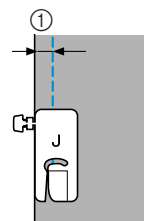

① 6,5 mm (1/4 tum)

3





Anmärkning

- För att ändra sömsmånets bredd (nålläget), ställ in stygnbredden.

Kvilt

Att lägga vadd mellan det översta och nedersta tyglagret kallas "kviltning". Man kan kvilta enkelt med hjälp av den extra gångfoten och den extra kviltningstyrningen.

- 1 Träckla det tyg som ska sys.
- 2 Sätt i gångfoten.
 - För information, se "Använda den extra gångfoten" (sida 36).
- 3 Välj söm  eller  .
 - För information, se "Välja söm" (sida 56).
- 4 Placera en hand på vardera sidan om pressarfoten, och sträck tyget jämnt medan du syr.

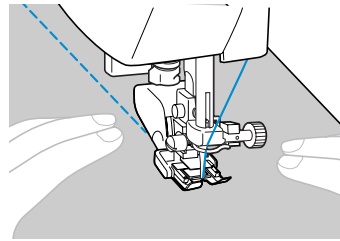

Obs!

- När du syr med gångfoten, sy i en hastighet mellan långsamt och medium.

■ Använda den extra kviltningsstyrningen

Använd kviltningsstyrningen för att sy parallella sömmar med jämna avstånd.

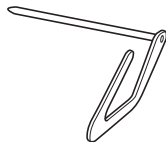

1 Sätt i kviltningsstyrningens skaft i hålet på gångfotens eller pressarfotshållarens baksida.

- Gångfot

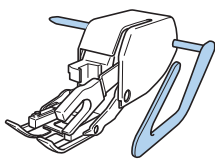

- Pressarfotshållare

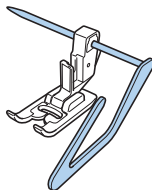

2 Ställ in kviltningsstyrningens skaft så att kviltningsstyrningen hamnar i linje med den tidigare sydda sömmen.

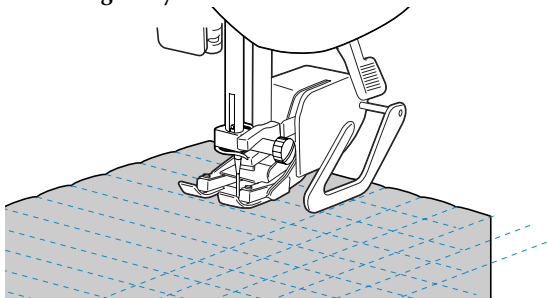

Kviltning på fri hand

Vid kviltning på fri hand, kan man sänka nedmatartänderna (med lägesknappen för matartänderna) så att man kan flytta tyget fritt i valfri riktning.

Den extra kviltningsfoten krävs vid kviltning på fri hand.

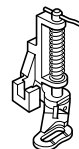

1 Ta bort pressarfoten och pressarfotshållaren.

- Se "Ta bort pressarfots- hållaren" (sida 35).

2 Placera kviltningsfoten i linje med pressarstängens nedre vänstra sida.

Stiftet på kviltningsfoten ska placeras ovanför klämskruven.

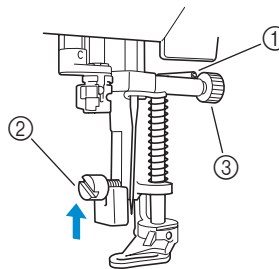

- ① Stiftet på kviltningsfoten
② Skruv som håller pressarfotshållaren
③ Klämskruv

3 Håll kviltningsfoten på plats med högra handen, och dra åt skruven som håller pressarfotshållaren med skruvmejseln i vänstra handen.

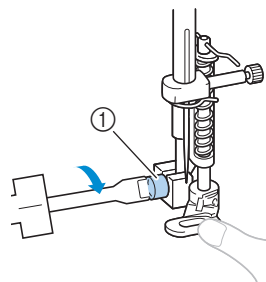

- ① Skruv som håller pressarfotshållaren

! FÖRSIKTIGHET!

- Se till att dra åt skruvarna ordentligt med skruvmejseln, annars kan nålen röra vid pressarfoten, vilket gör att den böjs eller bryts.

NYTTOSÖMMAR

- 4** För lägesknappen för matartänderna, som sitter nere på maskinens baksida, till  (åt höger sett framifrån).

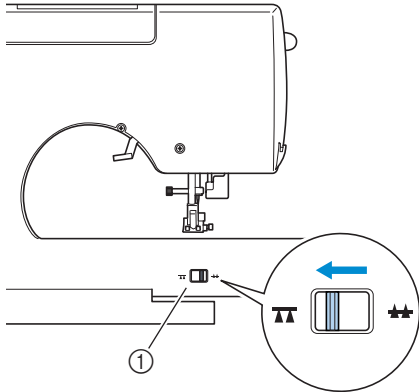

① Lägesknapp för matartänderna
(sett från maskinens baksida)

► Matartänderna sänks ned.

- 5** Slå på symaskinen, och välj sedan en söm.
• För information, se "Välja söm" (sida 56).

- 6** Använd båda händerna för att hålla tyget sträckt, och flytta tyget för att följa mönstret. Sy förstärkningssöm i början och slutet av sömmen.

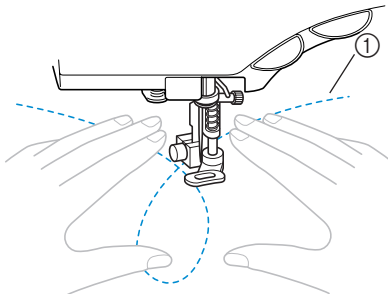

① Mönster

- 7** När du slutat sy, för lägesknappen för matartänderna till  (åt vänster sett framifrån) för att höja matartänderna.

- Vanligtvis står lägesknappen för matartänderna i vänster läge.

Förstärkningsöm

Förstärk ställen som utsätts för påfrestningar, som ärmhål, innersömmar och hörn på fickor.

Sömnamn	Mönster	Tillämpning	Stygnbredd [mm (tum)]		Stygnlängd [mm (tum)]		Pressarfot
			Auto-matisk	Manuell	Auto-matisk	Manuell	
Trestegs sicksack stretch-söm	02 J	Förstärk sömmarna på ärmar och innersömmar	0,0 (0)	0,0–7,0 (0–1/4)	2,5 (3/32)	1,5–4,0 (1/16–3/16)	J
Förstärkningssöm	31 A	Förstärker ändarna på öppningar, som hörn på fickor	2,0 (1/16)	1,0–3,0 (1/16–1/8)	0,4 (1/64)	0,3–1,0 (1/64–1/16)	A

Trestegs sicksack stretch-söm

Använd trestegs sicksack stretch-söm för att förstärka ärmhål och innersömmar.

1 Sätt i sicksackspressarfot "J".

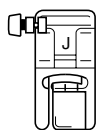

- För information, se "Byta pressarfot" (sida 33).

2 Välj söm 02 J.

- För information, se "Välja söm" (sida 56).

3 Börja sy.

- För information, se "Börja sy" (sida 43).

Förstärkningsöm

Man använder förstärkningar för att förstärka ställen som utsätts för påfrestningar, som hörn på fickor och öppningar.

Som exempel finns anvisningarna för hur man syr förstärkningar vid hörn på fickor nedan.

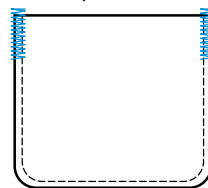

1 Bestäm önskad längd på förstärkningen.

Ställ in knappstyrningen på knapphålsfot "A" i önskad längd. (Avståndet mellan märkena på pressarfotsskalan är 5 mm (3/16 tum).)

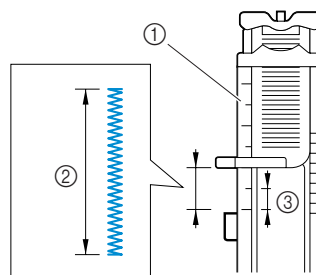

- Pressarfotsskala
- Förstärkningens längd
- 5 mm (3/16 tum)

- Man kan sy förstärkningar som är upp till cirka 28 mm (1-1/8 tum) långa.

NYTTOSÖMMAR

- 2 Sätt i knapphålsfot "A".**
- För information, se "Byta pressarfot" (sida 33).

- 3 Välj söm** .

- För information, se "Välja söm" (sida 56).

- 4 Placera tyget med fickans öppning mot dig, och sänk sedan ned pressarfotsspaken så att nålen går i 2 mm (1/16 tum) framför fickans öppning.**

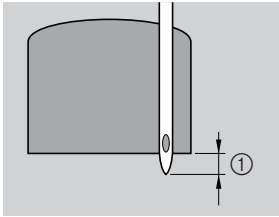

- ① 2 mm (1/16 tum)

För ned övertråden genom hålet i pressarfoten.

- När du sänker ned pressarfoten, tryck inte in pressarfotens främre del, eftersom förstärkningen då inte sys i rätt storlek.

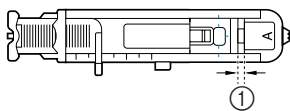
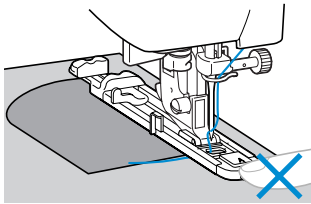

- ① Minska inte avståndet.

- 5 Dra ned knapphålsspaken så långt det går.**

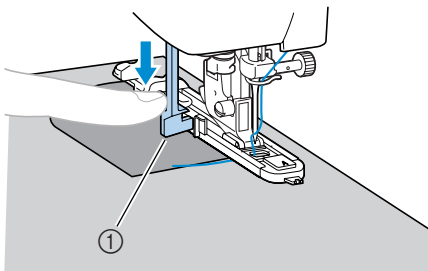

- ① Knapphålsspak

Knapphålsspaken sitter bakom fästet på knapphålsfoten.

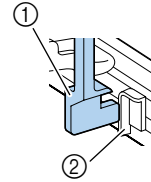

- ① Knapphålsspak
② Fäste

- 6 Håll försiktigt övertrådens ände i vänstra handen, och börja sedan sy.**

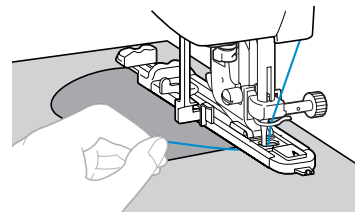

- När du slutat sy, syr maskinen automatiskt förstärkningsstygn och stannar sedan.

- 7 Höj pressarfotsspaken, ta bort tyget och skär av tråden.**

- 8 Höj knapphålsspaken till ursprungsläget.**

 **Anmärkning**

- Öka stygnlängden om tyget inte matas fram, om det till exempel är för tjockt. För information, se "Ställa in stygnlängden" (sida 50).

Öljetter

Man kan sy öljetter, som på skärp. Det finns tre storlekar på öljetter: 7 mm, 6 mm och 5 mm (1/4, 15/64 och 3/16 tum).

Sömnamn	Mönster	Tillämpning	Stygnbredd [mm (tum)]		Stygnlängd [mm (tum)]		Pressarfot
			Auto-matisk	Manuell	Auto-matisk	Manuell	
Öljet		Sy öljetter, till exempel på skärp	7,0 (1/4)	7,0, 6,0 eller 5,0 (1/4, 15/64 eller 3/16)	-	-	N

1 Sätt i monogramfot "N".

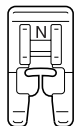

- För information, se "Byta pressarfot" (sida 33).

2 Välj söm

- För information, se "Välja söm" (sida 56).

3 Ställ in stygnbredden till önskad öljetstorlek.



7 mm

(1/4 tum)



6 mm

(15/64 tum)



5 mm

(3/16 tum)

- För information, se "Ställa in stygnbredd och stygnlängd" (sida 49).

4 Sänk ned nålen i tyget i början av sömmen och sänk sedan ned pressarfoten.

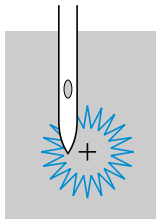

5 Börja sy.

- När du slutat sy, syr maskinen automatiskt förstärkningsstygn och stannar sedan.

6 Använd hålstansen för att göra hål i mitten av öljetten.

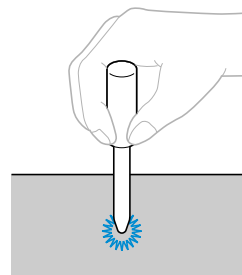

















- När du använder hålstansen, placera tjockt papper eller något annat skyddsark under tyget innan du stansar hål i tyget.

Anmärkning

- Om du använder tunn tråd, kan sömmen bli grov. Om det inträffar, sy öljetten två gånger, den ena ovanpå den andra, innan du tar bort tyget.

Dekorativa sömmar

Man kan sy olika dekorativa sömmar med denna symaskin.

Sömnamn	Mönster	Tillämpning	Stygnbredd [mm (tum)]		Stygnlängd [mm (tum)]		Pressar- fot	
			Auto- matisk	Manuell	Auto- matisk	Manuell		
Sticksöm	16 	Sy ihop två tygstycken med ett utrymme mellan kanterna	5,0 (3/16)	0,0–7,0 (0–1/4)	2,5 (3/32)	1,0–4,0 (1/16–3/16)	J	
	17 		5,0 (3/16)	2,5–7,0 (3/25–1/4)	2,5 (3/32)	1,0–4,0 (1/16–3/16)		
Fogsöm	13 	Kråksparkssöm	4,0 (3/16)	0,0–7,0 (0–1/4)	1,2 (1/16)	0,2–4,0 (1/64–3/16)		
	14 		5,0 (3/16)	2,5–7,0 (3/32–1/4)	2,5 (3/32)	1,0–4,0 (1/16–3/16)		
	15 		5,0 (3/16)	0,0–7,0 (0–1/4)	1,2 (1/16)	0,2–4,0 (1/64–3/16)		
Smocksöm	16 	Sy smock på tyg för att få struktur och elasticitet	5,0 (3/16)	0,0–7,0 (0–1/4)	2,5 (3/32)	1,0–4,0 (1/16–3/16)		
	17 		5,0 (3/16)	2,5–7,0 (3/32–1/4)	2,5 (3/32)	1,0–4,0 (1/16–3/16)		
Musselsöm	12 	Satängmusselsöm	5,0 (3/16)	2,5–7,0 (3/32–1/4)	0,5 (1/32)	0,1–1,0 (1/64–1/16)		
Dekorativ söm	21 	Sy spetsar, dekorativa fällor, s k heirloom-söm osv.	3,5 (1/8)	1,5–7,0 (1/16–1/4)	2,5 (3/32)	1,6–4,0 (1/16–3/16)		N
	22 		6,0 (15/64)	1,5–7,0 (1/16–1/4)	3,0 (1/8)	1,5–4,0 (1/16–3/16)		
	23 	Dekorativa fällor och s k heirloom-söm osv, på tunt och medeltjockt tyg och tuskaft	5,0 (3/16)	1,5–7,0 (1/16–1/4)	3,5 (1/8)	1,5–4,0 (1/16–3/16)		
	24 		5,0 (3/16)	1,5–7,0 (1/16–1/4)	4,0 (3/16)	1,5–4,0 (1/16–3/16)		
	25 		5,0 (3/16)	1,5–7,0 (1/16–1/4)	2,5 (3/32)	1,5–4,0 (1/16–3/16)		
Dekorativ söm	18 	Dekorativa sömmar	4,0 (3/16)	0,0–7,0 (0–1/4)	3,0 (1/8)	2,0–4,0 (1/16–3/16)	J	
	19 		4,0 (3/16)	0,0–7,0 (0–1/4)	2,5 (3/32)	1,0–4,0 (1/16–3/16)	J	
	20 		5,0 (3/16)	1,5–7,0 (1/16–1/4)	1,0 (1/16)	0,2–4,0 (1/64–3/16)	N	

Sticksöm

Att sy med ett utrymme mellan kanterna på två tygstycken kallas att "sy sticksöm". Det används på blusar och barnkläder. Denna söm blir mer dekorativ om man använder tjockare tråd.

- 1 Använd ett strykjärn för att vika de båda tygstyckena längs deras sömmar.
- 2 Träckla ihop de båda tygstyckena, med ett mellanrum på cirka 4 mm (3/16 tum), på tunt paper eller ett ark vattenlösligt förstärkningsmaterial.

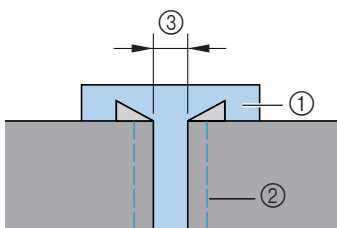

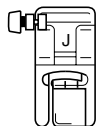

- ① Tunt paper eller vattenlösligt förstärkningsmaterial
- ② Träckelsöm
- ③ 4 mm (3/16 tum)

- 3 Sätt i sicksackspressarfot "J".



- För information, se "Byta pressarfot" (sida 33).

- 4 Välj söm  eller .

- För information, se "Välja söm" (sida 56).

- 5 Ställ in stygnbredden på 7,0 mm (1/4 tum).
- För information, se "Ställa in stygnbredden" (sida 49).

- 6 Sy med pressarfotens mitt längs mitten på de båda tygstyckena.

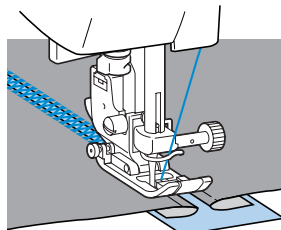
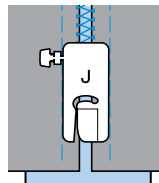

- 7 När du slutat sy, ta bort pappret.

3

NYTTOSÖMMAR

Musselsöm

Det vågformade, upprepade möster som ser ut som snäckskal kallas "musselsöm". Den används på bluskragar och för att dekorera kanterna på näsdukar.

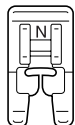
1 Sätt i monogramfot "N".

- För information, se "Byta pressarfot" (sida 33).

2 Välj söm ¹².

- För information, se "Välja söm" (sida 56).

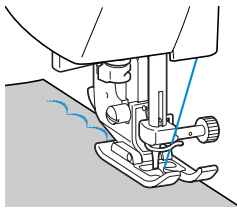
3 Sy längs kanten på tyget. Kontrollera att du inte syr direkt på kanten av tyget.

- För bästa resultat, spreja på stärkelse på tyget och pressa med ett varmt strykjärn innan du syr.

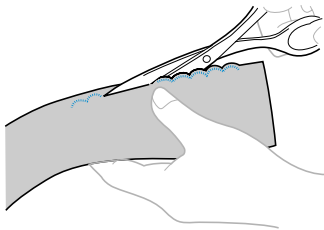
4 Klipp längs kanterna.

- Var noggrann så att du inte klipper i sömmen.

Smock

Den dekorativa söm som skapas när man syr eller broderar över rynkor kallas "smock". Den används för att dekorera blusliv och manschetter. Smocksömmen ger tyget struktur och elasticitet.

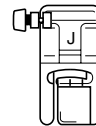
1 Sätt i sicksackspressarfot "J".

- För information, se "Byta pressarfot" (sida 33).

2 Välj raksöm, ställ in stygnlängden på 4,0 mm (3/16 tum) och lossa trådspänningen.

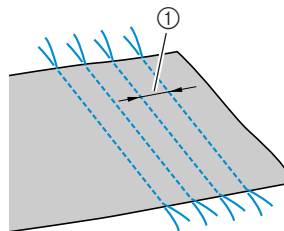

- För information, se "Ställa in stygnlängden" (sida 50) och "Ändra överträdens spänning" (sida 48).

3 Sy parallella sömmar med 1 cm (3/8 tum) mellanrum.

① 1 cm (3/8 tum)

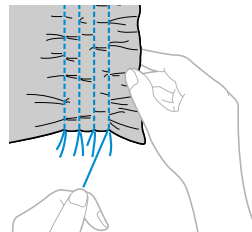
- Du behöver inte sy backstyggn/förstärkningssöm eller skära av tråden.

4 Dra i undertråden för att göra rynkor. Släta ut rynkorna genom att stryka dem.

- 5** Välj söm  eller  .
 • För information, se "Välja söm" (sida 56).

- 6** Sy mellan raksömmarna.

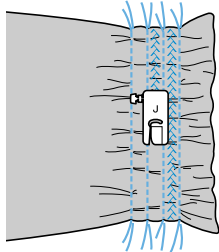

- 7** Dra ut trådarna i raksömmarna.

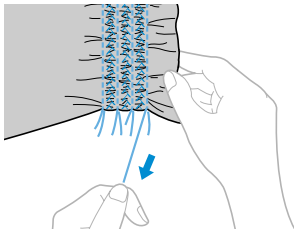

Foga samman

Man kan sy kråkspark över sömsmån på sammanfogade tygstycken. Detta används när man gör toktäcken.

- 1** Sätt i sicksackspressarfot "J".

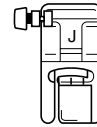

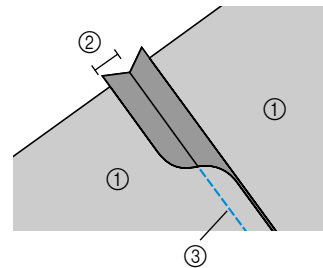

- För information, se "Byta pressarfot" (sida 33).

- 2** Sy ihop de båda tygstyckenas rätsidor, och vik sedan ut sömsmån.



- ① Tygets avigsida
 ② 6,5 mm (1/4 tum) sömsmån
 ③ Raksöm

- 3** Välj söm ,  eller  .
 • För information, se "Välja söm" (sida 56).

- 4** Vänd på tyget så att rätsidan kommer uppåt, och sy sedan över sömmen med pressarfotens mitt i linje med sömmen.

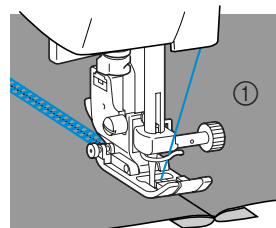

- ① Tygets rätsida

Dekorativ söm, s k heirloom-söm

När du syr med vingnålen förstoras hålen efter nålen, vilket ger en spetsliknande, dekorativ söm. Den används för att dekorera fållar och dukar på tunt eller medeltjockt tyg och även på tuskaft.

1 Montera vingnålen.

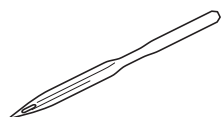

- Använd en 130/705H 100/16 vingnål.
- För information om hur du monterar nålen, se "Byta nål" (sida 30).
- Man kan inte använda nålträdaren tillsammans med vingnålen, eftersom symaskinen kan skadas. För tråden genom nålsögat framifrån för hand. För information, se "Träda nålen för hand" (sida 23).

2 Sätt i monogramfot "N".

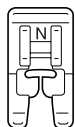

- För information, se "Byta pressarfot" (sida 33).

3 Välj en söm.

De sömmar som kan användas är ,

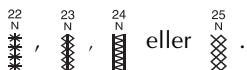

- För information, se "Välja söm" (sida 56).
- Välj stygnbredden 6,0 mm (15/64 tum) eller mindre.

4 Börja sy.

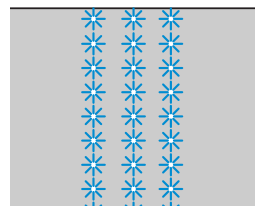

! FÖRSIKTIGHET!

- Välj stygnbredden 6,0 mm (15/64 tum) eller kortare, annars kan nålen böjas eller brytas.
- När du har ställt in stygnbredden, vrid långsamt handhjulet mot dig och kontrollera att nålen inte rör i pressarfoten. Om nålen slår i pressarfoten, kan nålen böjas eller brytas.

Att delvis ta bort trådar kallas för "hålsöm". Detta ger vackert resultat på löst vävt tyg.

Nedan beskrivs två sätt att skapa hålsöm.

■ Hålsöm (exempel 1)

Tyget vänds och sys två gånger

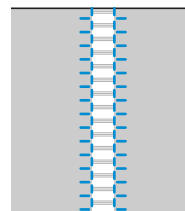

1 Dra ut flera trådar ur tyget.

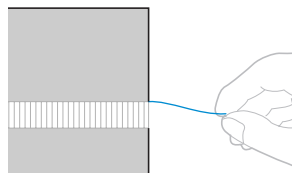

2 Sätt i monogramfot "N".

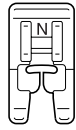

- För information, se "Byta pressarfot" (sida 33).

3 Välj söm $\frac{21}{11}$.

- För information, se "Välja söm" (sida 56).

4 Med tygets rätsida uppåt, sy längs den fransade delens högra kant.

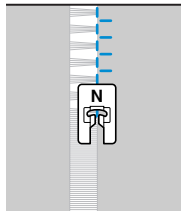

5 Vrid på tyget för att sy motsatt sida.

6 Sy längs den fransade delens andra sida så att det ser ut som föregående söm.

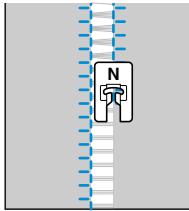

■ Hålsöm (exempel 2)

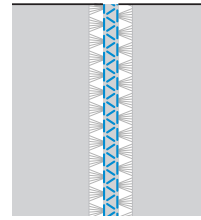

1 Dra ut flera trådar på två ställen av tyget, med en ofransad del på cirka 4 mm (3/16 tum) emellan.

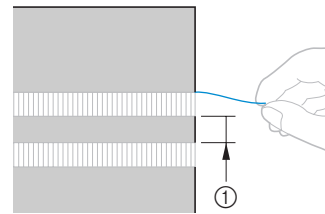

① 4 mm (3/16 tum)

2 Sätt i monogramfot "N".

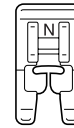

- För information, se "Byta pressarfot" (sida 33).

3 Välj söm $\frac{24}{12}$.

- För information, se "Välja söm" (sida 56).

4 Sy längs mitten av den ofransade delen.

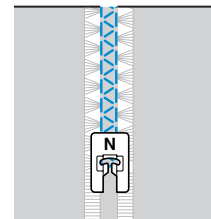

3



NYTTOSÖMMAR

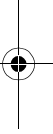

4

BILAGOR

I detta kapitel beskrivs de olika sömmarna och hur man använder dem.













Inställningar av sömmar	94
Underhåll	98
Felsökning	100
Felmeddelanden	104
Ändra nålstoppsläget	105
Register	106

Inställningar av sömmar

















Tillämpningar, stygnlängd och -bredd, och om tvillingnålen kan användas, finns angivet för nyttosömmar i tabellen nedan.









Nyttosömmar

Sömnamn	Mönster	Pressarföt	Tillämpning	Stygnbredd [mm (tum)]		Stygnlängd [mm (tum)]		Tvillingnål	Back/ förstärknings- söm	Gångföt	Trådväskärmning på sidan
				Auto- matisk	Manuell	Auto- matisk	Manuell				
Raksöm	Vänster ---0-8	J	Grundsöm, sy rynkor eller stråveck osv.	0,0 (0)	0,0-7,0 (0-1/4)	2,5 (3/32)	0,2-5,0 (1/64-3/16)	Nej	Back	Nej	Ja
	Mittläge ---0-1	J/I	Sätta i blixtlås, grundsöm, sy rynkor eller stråveck osv.	-	-	2,5 (3/32)	0,2-5,0 (1/64-3/16)	Ja	Back	Nej	Nej
Trestegs sicksack stretch- söm	02 ■■■■0-2	J	Sy fast ärmar, sy innersömmar, stretch-tyg och dekorativa sömmar.	0,0 (0)	0,0-7,0 (0-1/4)	2,5 (3/32)	1,5-4,0 (1/16-3/16)	Nej	Förstärkning	Nej	Nej
Stretch-söm	03 ~~~~0-3	J	Sy stretch-tyg och dekorativa sömmar	1,0 (1/16)	1,0-3,0 (1/16-1/8)	2,5 (3/32)	1,0-4,0 (1/16-3/16)	Ja	Förstärkning	Nej	Nej
Sicksacksöm	04 ~~~~0-4	J	Sy fällsöm och applikationer	3,5 (1/8)	0,0-7,0 (0-1/4)	1,4 (1/16)	0,0-4,0 (0-3/16)	Ja	Back	Nej	Nej
Trestegs sicksacksöm	05 ^v^v^v0-5	J	Fällsöm på medeltjockt tyg eller stretch-tyg, sätta i resärband, stoppa osv.	5,0 (3/16)	1,5-7,0 (1/16-1/4)	1,0 (1/16)	0,2-4,0 (1/64-3/16)	Ja	Förstärkning	Nej	Nej
Fällsöm	06 VVVV0-6	G	Fällsöm på tunt och medeltjockt tyg	3,5 (1/8)	2,5-5,0 (3/32-3/16)	2,0 (1/16)	1,0-4,0 (1/16-3/16)	Nej	Förstärkning	Nej	Ja
	07 VVVV0-7	G	Fällsöm på tjockt tyg	5,0 (3/16)	2,5-5,0 (3/32-3/16)	2,5 (3/32)	1,0-4,0 (1/16-3/16)	Nej	Förstärkning	Nej	Ja
	08 TTTT0-8	J	Fällsöm på stretch-tyg	5,0 (3/16)	0,0-7,0 (0-1/4)	2,5 (3/32)	0,5-4,0 (1/32-3/16)	Ja	Förstärkning	Nej	Nej
Osynlig fällsöm	09 ^v^v^v0-9	R	Osynlig fällsöm på medeltjockt tyg	0,0 (0)	+3--3	2,0 (1/16)	1,0-3,5 (1/16-1/8)	Nej	Förstärkning	Nej	Nej
	10 ^v^v^v0-10	R	Osynlig fällsöm på stretch-tyg	0,0 (0)	+3--3	2,0 (1/16)	1,0-3,5 (1/16-1/8)	Nej	Förstärkning	Nej	Nej
Applikationssöm	11 TTTT0-11	J	Sy applikationer	3,5 (1/8)	2,5-5,0 (3/32-3/16)	2,5 (3/32)	1,6-4,0 (1/16-3/16)	Ja	Förstärkning	Nej	Nej
Satängmusselsöm	12 ~~~~0-12	N	Musselsöm	5,0 (3/16)	2,5-7,0 (3/32-1/4)	0,5 (1/32)	0,1-1,0 (1/64-1/16)	Ja	Förstärkning	Nej	Nej

Sömnamn	Mönster	Pressarföt	Tillämpning	Stygnbredd [mm (tum)]		Stygnlängd [mm (tum)]		Tvillingnål	Back/förstärknings-söm	Gångföt	Trädavskärning på sidan
				Auto-matisk	Manuell	Auto-matisk	Manuell				
Fogsöm		J	Lapptäcksarbete och dekorativa sömmar	4,0 (3/16)	0,0–7,0 (0–1/4)	1,2 (1/16)	0,2–4,0 (1/64–3/16)	Ja	Förstärkning	Nej	Nej
		J	Lapptäcksarbete, dekorativa sömmar och fällsöm på båda tygstyckena, som med triå	5,0 (3/16)	2,5–7,0 (3/32–1/4)	2,5 (3/32)	1,0–4,0 (1/16–3/16)	Ja	Förstärkning	Nej	Nej
		J	Lapptäcksarbete och dekorativa sömmar	5,0 (3/16)	0,0–7,0 (0–1/4)	1,2 (1/16)	0,2–4,0 (1/64–3/16)	Ja	Förstärkning	Nej	Nej
Sticksöm		J	Sticksöm och dekorativa sömmar	5,0 (3/16)	0,0–7,0 (0–1/4)	2,5 (3/32)	1,0–4,0 (1/16–3/16)	Ja	Förstärkning	Nej	Nej
		J	Sticksöm och dekorativa sömmar	5,0 (3/16)	2,5–7,0 (3/32–1/4)	2,5 (3/32)	1,0–4,0 (1/16–3/16)	Ja	Förstärkning	Nej	Nej
Dekorativ söm		J	Dekorativa sömmar	4,0 (3/16)	0,0–7,0 (0–1/4)	3,0 (1/8)	2,0–4,0 (1/16–3/16)	Nej	Förstärkning	Nej	Nej
		J	Dekorativa sömmar	4,0 (3/16)	0,0–7,0 (0–1/4)	2,5 (3/32)	1,0–4,0 (1/16–3/16)	Ja	Förstärkning	Nej	Nej
		N	Dekorativa sömmar och sätta i resårband	5,0 (3/16)	1,5–7,0 (1/16–1/4)	1,0 (1/16)	0,2–4,0 (1/64–3/16)	Ja	Förstärkning	Nej	Nej
		N	Sy spetsar, dekorativa fällor, s k heirloom-söm osv.	3,5 (1/8)	1,5–7,0 (1/16–1/4)	2,5 (3/32)	1,6–4,0 (1/16–3/16)	Nej	Förstärkning	Nej	Nej
		N	Dekorativa fällor, s k heirloom-söm osv.	6,0 (15/64)	1,5–7,0 (1/16–1/4)	3,0 (1/8)	1,5–4,0 (1/16–3/16)	Nej	Förstärkning	Nej	Nej
		N	Dekorativa fällor på tunt och medeltjockt tyg och tuskaft, s k heirloom-söm osv.	5,0 (3/16)	1,5–7,0 (1/16–1/4)	3,5 (1/8)	1,5–4,0 (1/16–3/16)	Nej	Förstärkning	Nej	Nej
		N	Dekorativa fällor på tunt och medeltjockt tyg och tuskaft, s k heirloom-söm osv.	5,0 (3/16)	1,5–7,0 (1/16–1/4)	4,0 (3/16)	1,5–4,0 (1/16–3/16)	Ja	Förstärkning	Nej	Nej
	N	Dekorativa fällor på tunt och medeltjockt tyg och tuskaft, s k heirloom-söm osv.	5,0 (3/16)	1,5–7,0 (1/16–1/4)	2,5 (3/32)	1,5–4,0 (1/16–3/16)	Ja	Förstärkning	Nej	Nej	

BILAGOR

Sömnamn	Mönster	Pressarfot	Tillämpning	Stygnbredd [mm (tum)]		Stygnlängd [mm (tum)]		Tvillingnål	Back/ förstärknings- söm	Gångfot	Tråddäckning på sidan
				Auto- matisk	Manuell	Auto- matisk	Manuell				
Knapphålsöm		A	Horisontella knapphål på tunt och medeltjockt tyg	5,0 (3/16)	3,0–5,0 (1/8–3/16)	0,4 (1/64)	0,2–1,0 (1/64–1/16)	Nej	Automatisk förstärkning	Nej	Nej
		A	Fasta knapphål för tyg med foder	5,0 (3/16)	3,0–5,0 (1/8–3/16)	0,4 (1/64)	0,2–1,0 (1/64–1/16)	Nej	Automatisk förstärkning	Nej	Nej
		A	Knapphål för stretch- eller stickade tyger	6,0 (15/64)	3,0–6,0 (1/8–15/64)	1,0 (1/16)	0,5–2,0 (1/32–1/16)	Nej	Automatisk förstärkning	Nej	Nej
		A	Knapphål för stretch-tyg	6,0 (15/64)	3,0–6,0 (1/8–15/64)	1,5 (1/16)	1,0–3,0 (1/16–1/8)	Nej	Automatisk förstärkning	Nej	Nej
		A	Nyckelhålsformade knapphål för tjockt eller pålsliknande tyg	7,0 (1/4)	3,0–7,0 (1/8–1/4)	0,5 (1/32)	0,3–1,0 (1/64–1/16)	Nej	Automatisk förstärkning	Nej	Nej
Förstärkningsöm		A	Förstärkning av öppningar och områden där sömmen lätt lossnar	2,0 (1/16)	1,0–3,0 (1/16–1/8)	0,4 (1/64)	0,3–1,0 (1/64–1/16)	Nej	Automatisk förstärkning	Nej	Nej
Öljett		N	Sy öljetter, till exempel på skärp	7,0 (1/4)	7,0, 6,0, 5,0 (1/4, 15/64, 3/16)	–	–	Nej	Automatisk förstärkning	Nej	Nej
Skarva med raksöm		J	Skarva med raksöm (med en sömsmän av 6,5 mm från pressarfotens högra kant)	5,5 (7/32)	0,0–7,0 (0–1/4)	1,6 (1/16)	0,2–5,0 (1/64–3/16)	Nej	Förstärkning	Nej	Nej
		J	Skarva med raksöm (med en sömsmän av 6,5 mm från pressarfotens vänstra kant)	1,5 (1/16)	0,0–7,0 (0–1/4)	1,6 (1/16)	0,2–5,0 (1/64–3/16)	Nej	Förstärkning	Ja	Nej
Raksöm som ser handsydd ut (för kviltning)		J	Kviltning med raksöm som ser ut som handkviltning	0,0 (0)	0,0–7,0 (0–1/4)	2,5 (3/32)	1,0–4,0 (1/16–3/16)	Nej	Förstärkning	Nej	Nej
Sicksacksöm (för kviltning)		J	Applikation med kviltning, kviltning på fri hand, satängsöm	3,5 (1/8)	0,0–7,0 (0–1/4)	1,4 (1/16)	0,0–4,0 (0–3/16)	Nej	Förstärkning	Ja	Ja
Applikationsöm (för kviltning)		J	Sy applikationer och kantband	1,5 (1/16)	0,5–5,0 (1/32–3/16)	1,2 (1/16)	1,0–4,0 (1/16–3/16)	Nej	Förstärkning	Nej	Nej
		J	Sy applikationer och kantband	1,5 (1/16)	0,5–5,0 (1/32–3/16)	1,2 (1/16)	1,0–4,0 (1/16–3/16)	Nej	Förstärkning	Nej	Nej
Kviltning (för punktkviltning)		J	Söm för kviltningens botten (punktkviltning)	7,0 (1/4)	1,0–7,0 (1/16–1/4)	1,6 (1/16)	1,0–4,0 (1/16–3/16)	Nej	Förstärkning	Nej	Nej
Korsstygn		N	För dekoration osv.	6,0 (15/64)	0,0–7,0 (0–1/4)	2,5 (3/32)	0,2–4,0 (1/64–3/16)	Nej	Förstärkning	Nej	Nej
		N	För dekoration osv.	6,0 (15/64)	0,0–7,0 (0–1/4)	1,4 (1/16)	0,2–4,0 (1/64–3/16)	Nej	Förstärkning	Nej	Nej

Sömnamn	Mönster	Pressarfot	Tillämpning	Stygnbredd [mm (tum)]		Stygnlängd [mm (tum)]		Tvillingnål	Back/ förstärknings- söm	Gångfot	Trädavskärning på sidan
				Auto- matisk	Manuell	Auto- matisk	Manuell				
Dekorativa sömmar	42 	N	För dekoration osv.	7,0 (1/4)	0,0–7,0 (0–1/4)	2,5 (3/32)	0,2–4,0 (1/64–3/16)	Nej	Förstärkning	Nej	Nej
	43 	N	För dekoration osv.	7,0 (1/4)	0,0–7,0 (0–1/4)	2,0 (1/16)	0,2–4,0 (1/64–3/16)	Nej	Förstärkning	Nej	Nej
	44 	N	För dekoration osv.	7,0 (1/4)	0,0–7,0 (0–1/4)	2,5 (3/32)	0,2–4,0 (1/64–3/16)	Nej	Förstärkning	Nej	Nej
	45 	N	För dekoration osv.	7,0 (1/4)	0,0–7,0 (0–1/4)	2,5 (3/32)	0,2–4,0 (1/64–3/16)	Nej	Förstärkning	Nej	Nej
Satängsöm	46 	N	För dekoration osv.	7,0 (1/4)	2,5–7,0 (3/32–1/4)	0,4 (1/64)	0,1–1,0 (1/64–1/16)	Nej	Förstärkning	Nej	Nej
	47 	N	För dekoration osv.	7,0 (1/4)	2,5–7,0 (3/32–1/4)	0,4 (1/64)	0,1–1,0 (1/64–1/16)	Nej	Förstärkning	Nej	Nej
	48 	N	För dekoration osv.	7,0 (1/4)	2,5–7,0 (3/32–1/4)	0,4 (1/64)	0,1–1,0 (1/64–1/16)	Nej	Förstärkning	Nej	Nej
	49 	N	För dekoration osv.	7,0 (1/4)	2,5–7,0 (3/32–1/4)	0,4 (1/64)	0,1–1,0 (1/64–1/16)	Nej	Förstärkning	Nej	Nej

Underhåll

Nedan beskrivs grundläggande underhåll av symaskinen.

Rengöra symaskinens utsida

Om maskinen är smutsig, fukta en trasa i neutralt rengöringsmedel, krama ur den ordentligt och torka sedan av maskinens utsida. När du rengjort den med en fuktad trasa, torka av den med en torr trasa.

! FÖRSIKTIGHET!

- Dra ur nätsladden innan du rengör maskinen, annars kan du skadas eller få en elstöt.

Rengöra skytteln

Sömnadskvaliteten påverkas om skytteln blir dammig. Därför måste den rengöras regelbundet.

1 Stäng av symaskinen.

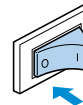

! FÖRSIKTIGHET!

- Dra ur nätsladden innan du rengör maskinen, annars kan du skadas eller få en elstöt.

2 Fatta tag på båda sidor av nålplattans skydd och dra det mot dig.

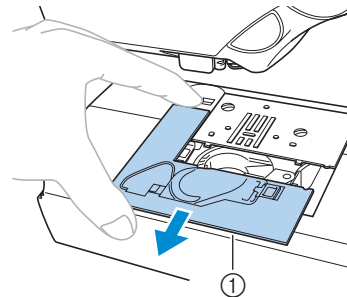

- ① Nålplattans skydd
- Nålplattans skydd tas bort.

- 3** Vrid handhjulet mot dig tills spetsen på skyttelkroken är i linje med banans kant.

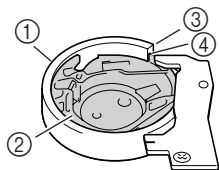

- ① Skyttelbana
② Skyttel
③ Skyttelbanans kant
④ Spets på skyttelkroken

- Se till att vrida handhjulet mot dig. Om du vrider handhjulet från dig kan symaskinen skadas.

- 4** Ta bort skytteln. Fatta tag i skytteln och dra ut den.

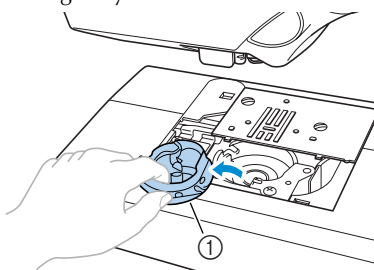

- ① Skyttel

- 5** Använd rengöringsborsten eller en dammsugare för att ta bort ludd och damm från banan och området runt den.

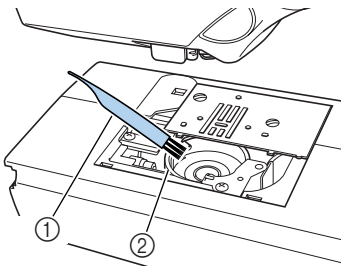

- ① Rengöringsborste
② Skyttelbana

- Olja inte skytteln.

- 6** Kontrollera att banans kant är i samma läge som i steg 3 och sätt sedan i skytteln så att dess klack är i linje med fjädern.

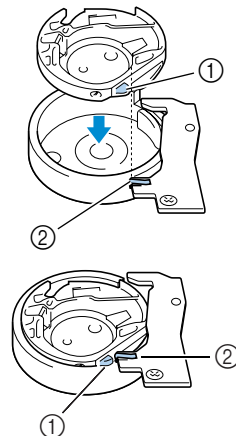

- ① Klack
② Fjäder

- 7** För in flikarna på nålplattans skydd i nålplattan och skjut skyddet på plats.

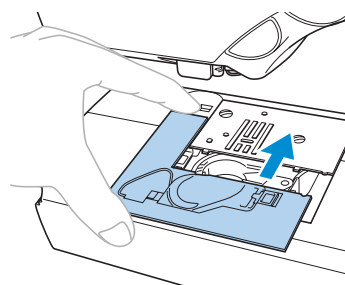

4

! FÖRSIKTIGHET!

- Använd aldrig en repad skyttel, eftersom övertråden kan fastna, nålen kan brytas eller kvaliteten på sömmarna kan påverkas. För en ny skyttel (artikelnummer: XC3153-051), kontakta närmaste auktoriserade servicecenter.
- Kontrollera att skytteln är korrekt monterad, annars kan nålen brytas.

Felsökning

Om maskinen upphör att fungera normalt, kontrollera följande möjliga problem innan du begär service.
Om problemet kvarstår, kontakta återförsäljaren eller närmaste auktoriserade servicecenter.

Symptom	Möjlig orsak	Åtgärd	Hänvisning
Symaskinen fungerar inte.	Maskinen är inte påslagen.	Slå på maskinen.	sida 9
	Start/stop-knappen har inte blivit intryckt.	Tryck på start/stopp-knappen.	sida 43
	Pressarfotens spak är höjd.	Sänk ned pressarfotsspaken.	sida 42
	Start/stop-knappen trycktes in, fastän fotpedalen är ansluten.	Använd inte start/stopp-knappen när fotpedalen är ansluten. För att använda start/stopp-knappen, koppla ur fotpedalen.	sida 43
Nålen bryts.	Nålen är felaktigt monterad.	Montera nålen korrekt.	sida 33
	Klämskraven är lös.	Använd en skruvmejsel för att dra åt skruven ordentligt.	
	Nålen är böjd eller slö.	Byt ut nålen.	
	Kombinationen av tyg, tråd och nål är felaktig.	Välj tråd och nål som passar det tyg du syr.	sida 28
	Den använda pressarfoten passar inte till den söm du ska sy.	Sätt i den pressarfot som passar till den söm du ska sy.	sida 94
	Överträdens spänning är för hård.	Minska överträdens spänning.	sida 48
	Tyget dras för mycket.	Styr försiktigt tyget.	–
	Rullen är felaktigt monterad.	Montera rullen korrekt.	sida 16
	Området kring hålet i nålplattan är repat eller har ojämna kanter.	Byt ut nålplattan. Kontakta återförsäljaren eller närmaste auktoriserade servicecenter.	–
	Området kring hålet i pressarfoten är repat eller har ojämna kanter.	Byt ut pressarfoten. Kontakta återförsäljaren eller närmaste auktoriserade servicecenter.	–
Skytteln är repad eller har ojämna kanter.	Byt ut skytteln. Kontakta återförsäljaren eller närmaste auktoriserade servicecenter.	–	
Spolen som används är inte konstruerad speciellt för denna symaskin.	Felaktiga spolar fungerar inte ordentligt. Använd endast spolar konstruerade speciellt för denna maskin.	sida 10	

Symptom	Möjlig orsak	Åtgärd	Hänvisning
Övertråden går av.	Övertråden är inte korrekt trådd (t ex är trådrollen felaktigt isatt, spolkåpan för stor för den rulle som används, eller har tråden åkt ur ledaren ovanför nålen.	Tråd övertråden ordentligt.	sida 16
	Tråden har knutar eller är trasslig.	Ta bort knutar och trassel.	–
	Den valda nålen passar inte till den tråd som används.	Välj en nål som passar den söm som används.	sida 28
	Övertrådens spänning är för hård.	Minska övertrådens spänning.	sida 48
	Tråden har fastnat, t ex i skytteln.	Ta bort tråden. Om tråden fastnat i skytteln, rengör skytteln.	sida 98
	Nålen är böjd eller slö.	Byt ut nålen.	sida 29
	Nålen är felaktigt monterad.	Montera nålen korrekt.	
	Området kring hålet i nålplattan är repat eller har ojämna kanter.	Byt ut nålplattan. Kontakta återförsäljaren eller närmaste auktoriserade servicecenter.	–
	Området kring hålet i pressarfoten är repat eller har ojämna kanter.	Byt ut pressarfoten. Kontakta återförsäljaren eller närmaste auktoriserade servicecenter.	–
	Skytteln är repad eller har ojämna kanter.	Byt ut skytteln. Kontakta återförsäljaren eller närmaste auktoriserade servicecenter.	–
Undertråden fastnar eller går av.	Undertråden är felaktigt trådd.	Tråd undertråden ordentligt.	sida 14
	Spolen är repad eller roterar inte smidigt, eller har ojämna kanter.	Byt ut spolen.	–
	Tråden har fastnat.	Ta bort tråden och rengör skytteln.	sida 98
	Spolen som används är inte konstruerad speciellt för denna symaskin.	Felaktiga spolar fungerar inte ordentligt. Använd endast spolar konstruerade speciellt för denna maskin.	sida 10
Trådspänningen är felaktig.	Övertråden är felaktigt trådd.	Tråd övertråden ordentligt.	sida 16
	Undertråden är felaktigt trådd.	Tråd undertråden ordentligt.	sida 14
	Kombinationen av tyg, tråd och nål är felaktig.	Välj tråd och nål som passar det tyg du syr.	sida 28
	Pressarfotshållaren är felaktigt monterad.	Montera pressarfotshållaren korrekt.	sida 35
	Trådspänningen är felaktig.	Justera övertrådens spänning.	sida 48
	Spolen som används är inte konstruerad speciellt för denna symaskin.	Felaktiga spolar fungerar inte ordentligt. Använd endast spolar konstruerade speciellt för denna maskin.	sida 10

BILAGOR

Symptom	Möjlig orsak	Åtgärd	Hänvisning
Tyget rynkas.	Övertråden är felaktigt trådd eller spolen felaktigt isatt.	Tråd övertråden och sätt i spolen korrekt.	sida 14, 16
	Rullen är felaktigt monterad.	Montera rullen korrekt.	sida 16
	Kombinationen av tyg, tråd och nål är felaktig.	Välj tråd och nål som passar det tyg du syr.	sida 28
	Nålen är böjd eller slö.	Byt ut nålen.	sida 29
	Om du syr i tunt tyg är stygnen för grova.	Korta av stygnlängden eller sy med förstärkningsmaterial under tyget.	sida 50
	Trådspänningen är felaktig.	Justera övertrådens spänning.	sida 48
Den hoppar över stygn.	Övertråden är felaktigt trådd.	Tråd övertråden ordentligt.	sida 16
	Kombinationen av tyg, tråd och nål är felaktig.	Välj tråd och nål som passar det tyg du syr.	sida 28
	Nålen är böjd eller slö.	Byt ut nålen.	sida 29
	Nålen är felaktigt monterad.	Montera nålen korrekt.	sida 30
	Det är damm under nålplattan eller i skytteln.	Ta bort nålplattans skydd och rengör skytteln.	sida 98
Ett högt ljud hörs medan du syr.	Det är damm i matartänderna eller i skytteln.	Rengör skytteln.	sida 98
	Övertråden är felaktigt trådd.	Tråd övertråden ordentligt.	sida 16
	Skytteln är repad eller har ojämna kanter.	Byt ut skytteln. Kontakta återförsäljaren eller närmaste auktoriserade servicecenter.	–
	Spolen som används är inte konstruerad speciellt för denna symaskin.	Felaktiga spolar fungerar inte ordentligt. Använd endast spolar konstruerade speciellt för denna maskin.	sida 10
Tråden går inte igenom nålsögat.	Nålen har inte höjts. Trådkassetlampan lyser rött.	Tryck på nållägesknappen. Trådkassetlampan lyser grönt.	sida 20
	Nålen är felaktigt monterad.	Montera nålen korrekt.	sida 30
Stygnen sys fel.	Den använda pressarfoten passar inte till den söm du ska sy.	Sätt i den pressarfot som passar till den söm du ska sy.	sida 94
	Trådspänningen är felaktig.	Justera övertrådens spänning.	sida 48
	Tråden har fastnat, t ex i skytteln.	Ta bort tråden. Om tråden fastnat i skytteln, rengör skytteln.	sida 98

Symptom	Möjlig orsak	Åtgärd	Hänvisning
Tyget matas inte fram.	Matartänderna är nedsänkta.	För lägesknappen för matartänderna åt vänster.	sida 81
	Styggen är för små.	Öka stygglängden.	sida 50
	Den använda pressarfoten passar inte till den söm du ska sy.	Sätt i den pressarfot som passar till den söm du ska sy.	sida 94
	Tråden har fastnat, t ex i skytteln.	Ta bort tråden. Om tråden fastnat i skytteln, rengör skytteln.	sida 98
Sylampan tänds inte.	Sylampan är trasig.	Kontakta återförsäljaren eller närmaste auktoriserade servicecenter.	–

Felmeddelanden

Om start/stopp-knappen trycks in innan symaskinen är klar att sy, eller om något utförs felaktigt, visas ett felmeddelande vid sömnumret. Följ instruktionerna som visas.

Om du trycker på  (stygnavalsknapp) eller utför något korrekt medan felmeddelandet visas, försvinner meddelandet.

Felmeddelande	Möjlig orsak
E1	Start/stopp-knappen, backknappen/knappen för förstärkningssöm eller trådavskärningsknappen trycktes in när pressarfoten var höjd.
E2	En annan söm än knapphåls- eller förstärkningssömmen valdes och start/stopp-knappen trycktes in medan knapphållsspaken var nedsänkt.
E3	Knapphåls- eller förstärkningssömmen valdes och start/stopp-knappen trycktes in medan knapphållsspaken var höjd.
E4	Backknappen/knappen för förstärkningssöm, nållägesknappen eller trådavskärningsknappen trycktes in medan spolmekanismens axel fördes till höger.
E5	Start/stop-knappen trycktes in medan fotpedalen var ansluten.
E6	Motorn låstes därför att tråden fastnat.
E7	Start/stopp-knappen, backknappen/knappen för förstärkningssöm eller trådavskärningsknappen trycktes in utan att någon trådkassett var monterad.
E8	Du försökte att sy när nålen var sänkt.

Driftsignal

Varje gång en knapp trycks in eller något felaktigt utförs, hörs ett pip.

■ Vid korrekt hantering

Ett pip hörs.

■ Om något utförs felaktigt

Två eller fyra pip hörs.

■ Om maskinen låser sig, t ex därför att tråden fastnat

Fortsätter symaskinen att pipa i fyra sekunder. Maskinen stannar automatiskt. Kontrollera anledningen till felet och rätta till det innan du fortsätter sy.

Ändra nålstoppsläget

Vanligtvis är symaskinen inställd att låta nålen vara nedsänkt i tyget när man slutar sy. Maskinen kan i stället ställas in på att höja nålen när man slutar sy.

1 Stäng av symaskinen.

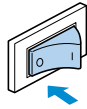

2 Tryck in den vänstra stygnvalsknappen (▲) och slå på symaskinen.

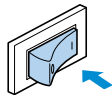
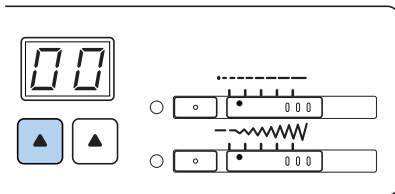

► Nålstoppsläget ändras till höjt läge.



Anmärkning

- Gör likadant för att ändra nålstoppsläget till sänkt läge.

Sakregister

Symboler

+ -knapp Omslag E

A

accessories Omslag A
 ändra nålstoppsläget 105
 ändra syriktning 51
 applikationer 78
 ärmar 83

B

backknapp/knapp för förstärkningsöm Omslag D
 börja sy 43
 breddtabell 1
 Bruksanvisning Omslag A
 byta nål 30

C

C-knapp Omslag E

D

dekorativ söm, s k heirloom-söm 90
 driftsignal 104

E

extra tillbehör 1

F

fållsömmar 58
 felmeddelanden 104
 felsökning 100
 foga samman 89
 fogsöm 77
 förstärkning 83
 förstärkningsöm 45, 83
 fotpedal Omslag A, 43
 funktioner 2

G

gångfot 36, 80
 grundsöm 62

H

hålstans Omslag A, 68, 85
 handjul Omslag C, 42
 handtag Omslag C
 hård väska Omslag A
 hörn på fickor 83
 huvudströmbrytare Omslag C, 9

I

Inställningar av sömmar 94

J

jämn sömsmån 53

K

klämskruv 30
 knapphålsfot 67
 knapphålsöm 65
 knapphållspak Omslag C, 67, 84
 korslindad tråd 16
 kurvor 51
 kvilta 80
 kviltning på fri hand 81
 kviltningsfot 81
 kviltningstyrning 1, 80, 81

L

lägesknapp för matartänderna Omslag C, 82
 lapptäckssöm 79
 ledare ovanför nålen Omslag C
 lucka för spole Omslag C, 14
 lufthål Omslag C

M

manöverknappar Omslag B, Omslag D
 manöverpanel Omslag B, Omslag E
 matartänder Omslag C, 81
 musselsöm 88

N

nål 28
 nålförpackning Omslag A
 nålläge 62
 nållägesknapp Omslag D
 nålplatta Omslag C, 53
 nålplattans skydd 98

O

öljett 85
 öppningar 83
 osynlig fållsöm 63
 övertråd 16
 övertrådspänning 48

P

placera tyget	42
pressarfot	Omslag C, 33
pressarfotshållare	Omslag C, 35
pressarfotsspak	Omslag D
provsvy	51

R

raksöm	62
rengöring	104
rengöringsborste	Omslag A, 99
resårband	75
runda stycken	38

S

sedd bakifrån	Omslag C
sedd framifrån	Omslag B
sedd från sidan	Omslag C
skarva	79
skruvmejsel	30
skyttel	14, 98
skyttelkrok	99
smock	88
snabbguide	Omslag A
spole	Omslag A, 14
spolkåpa	Omslag A, 11, 18
spolmekanism	Omslag B, 11
spolmekanismens axelfjäder	10
spolmekanismens säte	12
spolnät	Omslag A, 12
spolning	10
sprättarkniv	Omslag A, 68
start/stopp-knapp	Omslag D, 43
sticksöm	87
stretch-tyg	53
stygnbredd	49
stygnlängd	50
stygnvals-knapp	Omslag E
sy i blytlås	71
sy knappar	69
syhastighet	43
syhastighetsreglage	Omslag D
symaskinsnålar	28

T

Teckenfönster	Omslag E
tjockt tyg	52
toktäcke	79
trådavskärning	Omslag B
trådavskärning på sidan	1, 60
trådavskärningsknapp	Omslag D, 47
trådförare för spolning	Omslag B
trådförarlucka	Omslag B
trådförarplåt	Omslag B
trådrullsstativ	Omslag B, 11
trådspänning	48
trådspänningsratt	Omslag B, 48
tresteps sicksack stretch-söm	83
Tresteps sicksacksöm	59
tunt tyg	53
tvillingnål	Omslag A, 31

U

underhåll	104
undertråd	14
dra upp	27
uttag för fotpedal	Omslag C

V

vägguttag	9
välja söm	56
vertikalt trådrullsstativ	Omslag A
vingnål	90