

Bedieningshandleiding

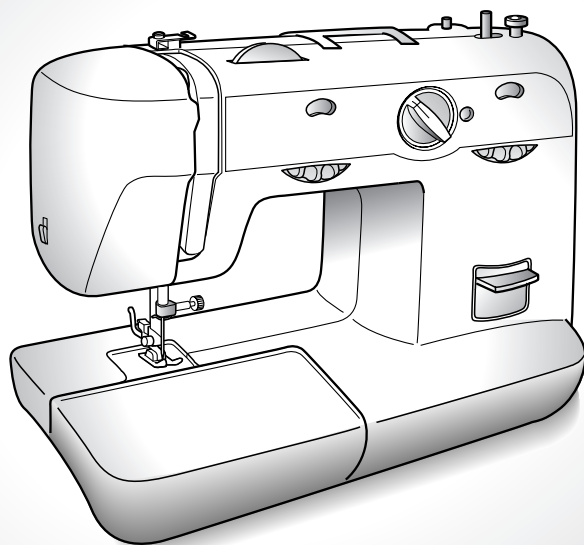

BELANGRIJKE VEILIGHEIDSINSTRUCTIES

Neem bij het gebruik van deze machine altijd de volgende elementaire voorzorgsmaatregelen in acht:

Lees alle instructies voor gebruik.

GEVAAR - Verklein de kans op een elektrische schok:

1. Laat de machine nooit onbeheerd aangesloten op het stroomnet. Haal altijd de stekker uit het stopcontact na gebruik en voordat u de machine gaat schoonmaken.
2. Haal altijd de netstekker uit het stopcontact voordat u het lampje vervangt. Vervang het lampje door een zelfde soort lampje van 15 Watt.

WAARSCHUWING - Verklein het risico van brandwonden, brand, een elektrische schok of persoonlijk letsel:

1. De machine mag nooit als speelgoed worden gebruikt. Blijf in de buurt wanneer de machine wordt gebruikt door kinderen en let op als er kinderen in de buurt zijn.
2. Gebruik de machine alleen zoals bedoeld, volgens de beschrijvingen in deze handleiding. Gebruik uitsluitend accessoires die zijn aanbevolen door de fabrikant, zoals beschreven in deze handleiding.
3. Gebruik de machine nooit wanneer het snoer of de stekker beschadigd is, wanneer de machine niet goed werkt, wanneer u de machine hebt laten vallen, wanneer de machine beschadigd is of in het water gevallen. Breng de machine naar de dichtstbijzijnde erkende dealer of een erkend servicecentrum als hij moet worden nagekeken of gerepareerd, of als er elektrische of mechanische aanpassingen nodig zijn.
4. Gebruik de machine nooit wanneer de luchtopeningen zijn geblokkeerd. Houd de ventilatieopeningen van de machine en het voetpedaal vrij van pluisjes, stof en losse stukken stof.
5. Stop geen voorwerpen in openingen en zorg dat er geen voorwerpen in kunnen vallen.
6. Gebruik de machine niet buiten.
7. Gebruik de machine niet wanneer u spuitbussen hebt gebruikt of op plaatsen waar zuurstof wordt toegediend.
8. Wilt u de machine loskoppelen, draai dan de hoofdschakelaar op "O", dit betekent 'uit', en haal de stekker uit het stopcontact.
9. Trek hierbij niet aan het snoer. Pak de stekker vast, niet het snoer.
10. Houd uw vingers uit de buurt van alle bewegende delen. Wees vooral voorzichtig in de buurt van de naald.
11. Gebruik altijd de juiste naaldplaat. Met een verkeerde plaat kan de naald breken.
12. Gebruik geen verbogen naalden.
13. Duw of trek de stof niet tijdens het naaien. Hierdoor kan de naald verbuigen en breken.
14. Zet de machine op "O" wanneer u iets doet in de buurt van de naald, zoals de naald inrijgen, de naald verwisselen, de spoel inrijgen of de persvoet verwisselen en dergelijke.
15. Haal de stekker altijd uit het stopcontact wanneer u kleppen verwijdert, de machine smeert of andere vormen van onderhoud volgens de bedieningshandleiding uitvoert.
16. Deze naaimachine is niet bedoeld om zonder toezicht te worden gebruikt door kinderen of minder bekwame personen.
17. Let op dat jonge kinderen niet met deze machine spelen.

BEWAAR DEZE INSTRUCTIES

Deze machine is bedoeld voor huishoudelijk gebruik.

ALLEEN VOOR GEBRUIKERS IN GROOT-BRITANNIË, IERLAND, MALTA EN CYPRUS

Als deze machine is uitgerust met een driepotige vaste BS-stekker, lees dan de volgende mededeling.

BELANGRIJK (in Groot-Brittannië)

Netvoeding (AC 230/240V, 50Hz)

Snijd de hoofdstekker van de apparatuur NIET af. Als de stekker niet geschikt is voor de stekkers in uw huis, of als de kabel te kort is om bij de stekker te komen, koop dan een geschikt verlengsnoer met veiligheidskeurmerk of neem contact op met uw dealer.

VERVANG de zekering alleen door een identiek goedgekeurd soort, zoals er oorspronkelijk in zat, en plaats de afdekking van de zekering terug.

Als de netstekker toch is afgesneden, moet u de zekering verwijderen en de stekker onmiddellijk weggooien. Dit om te voorkomen dat iemand een schok oploopt wanneer de stekker per ongeluk in het netstopcontact wordt gestoken.

BELANGRIJK (in de andere landen)

Wanneer er geen geschikt stopcontact is voor de stekker van deze machine, kunt u de stekker afsnijden en een geschikte driepotige stekker bevestigen. Gebruikt u een andere stekker, dan moet u een goedgekeurde stop in de stekker monteren.

LET OP: Vernietig de afgesneden stekker; een stekker met losse draden kan levensgevaarlijk zijn als hij in een stopcontact wordt gestoken.

Wanneer u de stekkerstop vervangt, moet u een door ASTA voor BS 1362 goedgekeurde stop gebruiken, met het  merk, met de sterkte die op de stekker is aangegeven.

Plaats altijd de afdekking van de zekering terug. Gebruik nooit stekkers waarvan de zekering niet is afgedekt.

SLUIT GEEN STROOMDRAAD AAN OP DE AARDE, GEMARKEERD MET DE LETTER 'E', HET AARDESYMBOOL  OF GROEN OF GROEN/GEEL GEKLEURD.

De draden in dit netsnoer hebben de volgende kleuren:

Blauw	Nul
Bruin	Stroom

Wanneer de kleuren van de draden in het netsnoer niet overeenkomen met de kleurmarkering in de aansluiting in de stekker, gaat u als volgt te werk:

De blauwe draad moet worden aangesloten op de aansluiting met de letter 'N', of met de kleur zwart of blauw.

De bruine draad moet worden aangesloten op de aansluiting met de letter 'L', of met de kleur rood of bruin.

VERBINDINGSSTEKKERS EN HOOFDSCHAKELAAR/NAAILAMPJE

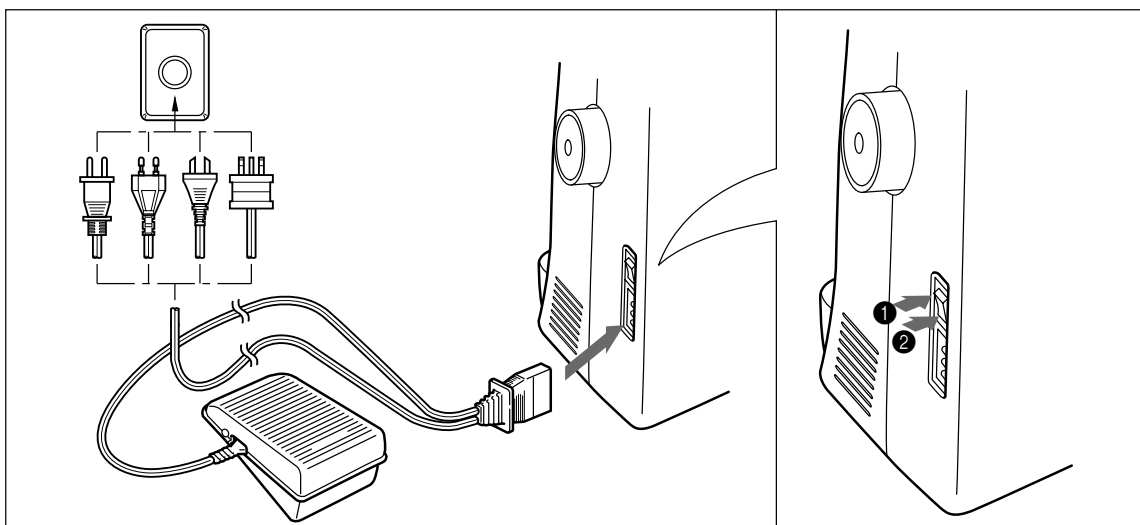

1. Sluit het netsnoer op de machine aan.
2. Steek de netstekker in een wandstopcontact.

- Wanneer u de machine onbeheerd laat, schakelt u de hoofdschakelaar uit of haalt u de stekker uit het stopcontact.

Met de hoofdschakelaar schakelt u de machine en het naailampje in en uit.

- 1 Aan
 - 2 Uit
- Voordat u onderhoud verricht aan de machine, kleppen verwijderd of lampjes vervangt, haalt u de stekker uit het stopcontact.

INHOUDSOPGAVE

BELANGRIJKE VEILIGHEIDSINSTRUCTIES	1
VERBINDINGSSTEKKERS EN HOOFDSCHAKELAAR/NAAILAMPJE	2
INHOUDSOPGAVE	3
BELANGRIJKSTE ONDERDELEN	4
TOEBEHOREN	5
WERKEN MET UW NAAIMACHINE	6
Aansluitingen	6
Hoofdschakelaar/naailampje	7
Voetpedaal	7
De naald inbrengen	7
De naald controleren	8
De persvoet verwisselen	8
Werken met de vrije arm	9
De machine stabiliseren	9
DE REGELKNOPPEN	10
Patroonkeuzeknop	10
Aanbevolen breedte en lengte voor steken	11
Steeklengteknop	13
Stretchsteken	13
Steekbreedteknop	14
Achteruitnaaihendel	14
Boventransporteurhendel (als de machine is uitgerust met een boventransporteurhendel)	14
DE MACHINE INRIJGEN	15
De spoel opwinden	15
De onderdraad inrijgen	16
De bovendraad inrijgen	18
Werken met de naaldinrijger (modellen die zijn uitgerust met een naaldinrijger)	19
Systeem voor snelle draadinstallatie SNELSTARTSPOEL (modellen die zijn uitgerust met een systeem voor snelle draadinstallatie)	20
De onderdraad omhooghalen	21
Naaien met een tweelingnaald	21
Draadspanning	22
TABEL VAN COMBINATIES STOF, NAALD EN DRAAD	24
Lees het onderstaande voordat u gaat naaien	25
Rechte steken naaien	25
Zigzagsteken naaien	26
Blinde zoomsteek	27
Schelprijgsteek	27
Elastische steek	28
Schelpsteek	28
Dubbele actiesteek	29
Over de rand	29
Taksteek	29
Drievoudige zigzagsteek	30
Decoratieve steek	30
Een knoopsgat naaien (Automatisch knoopsgat in 1 stap)	30
Een knoopsgat naaien (Automatisch knoopsgat in 4 stappen)	31
Fijnafstelling knoopsgat	33
Knopen aannaaien	33
Ritsen inzetten	34
Plooien naaien	35
Gaten stoppen	35
Applicaties	36
Monogrammen en Borduurwerk	36
ONDERHOUD	38
Het lampje vervangen	38
Oliën	38
Reinigen	39
Bedieningschecklist	40
De machine opnieuw inpakken	42
INDEX	43

BELANGRIJKSTE ONDERDELEN

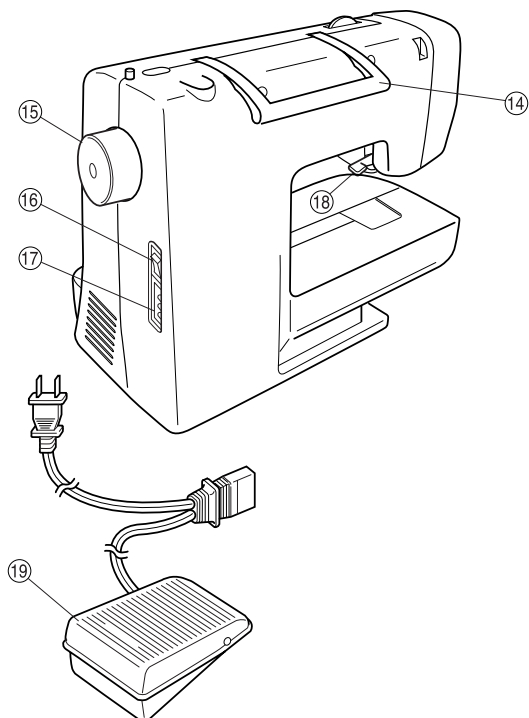
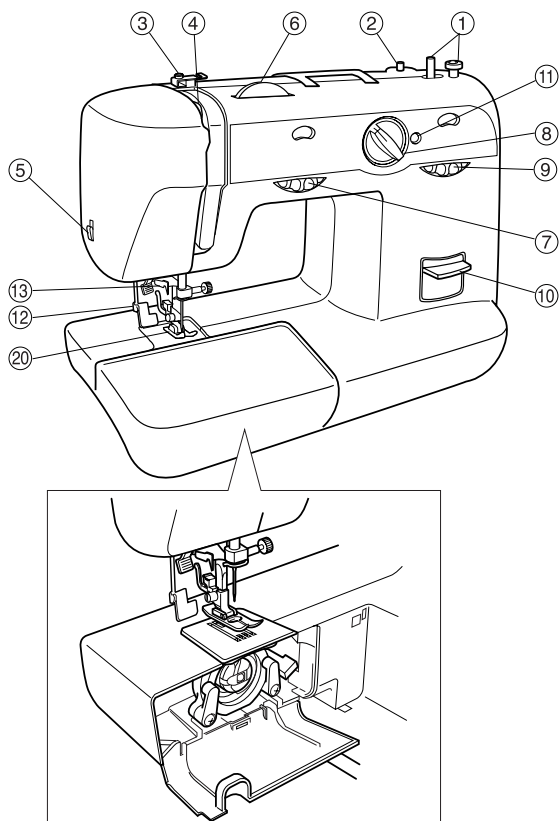

- ① **Spoelwindercomponent (pagina 15)**
Hiermee windt u de onderdraad op de betreffende spoel.
- ② **Klospen (pagina 15 en 18)**
Hierop plaatst u de draadklos.
- ③ **Schijf voor spoelwinder spanning en draadgeleider (pagina 15)**
- ④ **Draadophaalhendel (pagina 18)**
- ⑤ **Draadafsnijder (pagina 26)**
- ⑥ **Bovenspanningsknop (pagina 22)**
Hiermee regelt u de spanning van de bovendraad.
- ⑦ **Steekbreedteknoop (pagina 14)**
Hiermee regelt u de steekbreedte.
- ⑧ **Patroonkeuzeknoop (pagina 10)**
U kunt deze knop in beide richtingen draaien om de gewenste steek te kiezen.
- ⑨ **Steeklengteknoop (pagina 13)**
Hiermee regelt u de lengte van de steken.
- ⑩ **Achteruitnaaihendel (pagina 14)**
Door deze hendel in te drukken naait u achteruit.
- ⑪ **Schroef voor fijnafstelling knoopsgat (pagina 33)**
- ⑫ **Knoopsgathendel (automatisch knoopsgat in 1 stap) (pagina 30)**
- ⑬ **Naaldinrijger (pagina 19)**
Deze is alleen verkrijgbaar op bepaalde modellen.

- ⑭ **Handvat**
- ⑮ **Handwiel**
Door het handwiel naar u toe te draaien (tegen de klok in) zet u de naald omhoog en omlaag.
- ⑯ **Hoofdschakelaar (pagina 7)**
Met deze schakelaar zet u de machine en het naailampje aan of uit.
- ⑰ **Voetpedaalhouder (pagina 6)**
Sluit het voetpedaal aan op de machine en sluit de machine aan op het stroomnet.
- ⑱ **Persvoethendel (pagina 8)**
Hiermee zet u de persvoet omhoog en omlaag.
- ⑲ **Voetpedaal (pagina 7)**
Met dit pedaal regelt u de naaisnelheid en start en stopt u met naaien.
- ⑳ **Zigzagpersvoet**

TOEBEHOREN

①

XA4911-151

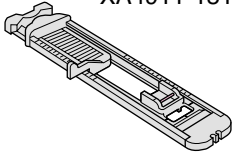

(Voor automatisch knoopsgat in 1 stap)

X59369-321

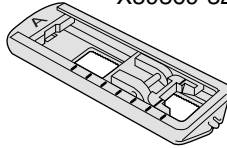

(Voor knoopsgat in 4 stappen)

② X59370-021

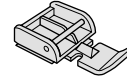

③ X59375-121

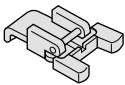

④ 129583-001



⑤ X57521-001

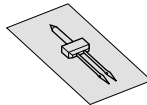

⑥ SA156 (Alleen voor de VS)
SFB(XA5539-151) (Voor andere landen)

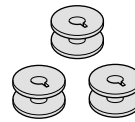

⑦ X55467-021

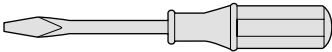

⑧ 130920-021

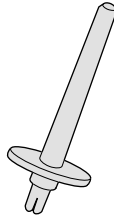

⑨ XA3442-121

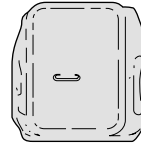

- ① Voet voor knoopsgaten (1 stuk)
- ② Ritsvoet (1 stuk)
- ③ Knoopbevestigingsvoet (1 stuk)
- ④ Naaldenset (enkele medium naald HAX130) (3 stuks)
- ⑤ Tweelingnaald (1 stuk)
- ⑥ Spoelen (3 stuks)
- ⑦ Schroevendraaier (1 stuk)
- ⑧ Extra kloppen (1 stuk)
- ⑨ Stopplaat (1 stuk) (Als de machine niet is uitgerust met een boventransporteur.)

Onderdeelcode voor zigzagpersvoet: 138135-122
Voetpedaal:

- XC7359-021 (110/120V-gebied)
- XC7438-021 (220/240V-gebied)
- XC7456-021 (Groot-Brittannië)
- XC7455-021 (Australië, Nieuw-Zeeland)

Bovenstaande toebehoren zitten in de zak in de uitklaptafel. Deze toebehoren zijn bedoeld als hulpmiddel bij naaitaken.

WERKEN MET UW NAAIMACHINE

⚠ WAARSCHUWING

- Gebruik uitsluitend normale huishoudstroom voor dit apparaat. Door een andere stroomvoorziening te gebruiken kunt u brand, een elektrische schok of schade aan de machine veroorzaken.
- Zet in de volgende gevallen de hoofdschakelaar uit en haal de stekker uit het stopcontact:
 - Wanneer u de machine onbeheerd achterlaat
 - Wanneer u klaar bent met werken
 - Wanneer de stroom uitvalt tijdens het gebruik
 - Wanneer het apparaat niet goed functioneert vanwege een slechte aansluiting of loskoppeling
 - Tijdens onweer

⚠ VOORZICHTIG

- Gebruik geen verlengsnoeren of meerwegadapters waarop een groot aantal andere apparaten is aangesloten. Dit kan leiden tot brand of elektrische schok.
- Raak de stekker niet met natte handen aan. U kunt dan een elektrische schok krijgen.
- Zet altijd eerst de hoofdschakelaar uit, voordat u de stekker uit het stopcontact haalt. Pak altijd de stekker vast om deze uit het stopcontact te halen. Wanneer u aan het snoer trekt, kan dit beschadigd raken, met brand of een elektrische schok als gevolg.
- Let op dat u het netsnoer niet doorsnijdt, beschadigt, sterk buigt, trekt, draait of bundelt. Plaats geen zware voorwerpen op het snoer. Bescherm het snoer tegen hitte. Hierdoor zou het snoer beschadigd kunnen raken en brand of een elektrische schok kunnen veroorzaken. Als het snoer of de stekker beschadigd is, mag u de machine niet meer gebruiken; breng de machine eerst naar de erkende dealer!
- Haal de stekker uit het netstopcontact wanneer u de machine langere tijd niet gebruikt met het oog op brandgevaar.

Aansluitingen

- 1 Sluit het netsnoer aan op de machine.
- 2 Steek het netsnoer in een wandstopcontact.

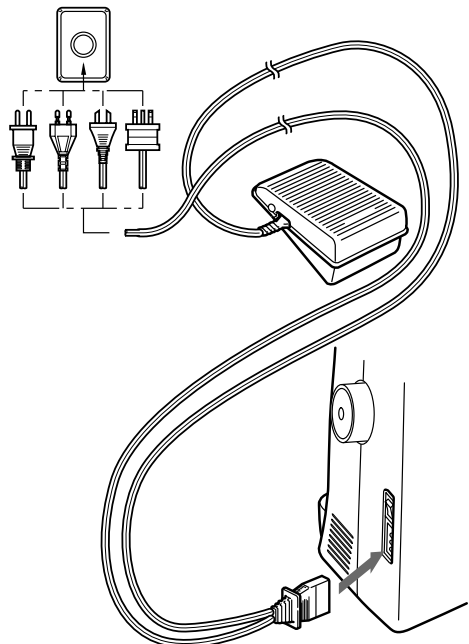

Opmerking

- Wanneer u de machine onbeheerd laat, schakelt u de hoofdschakelaar uit of haalt u de stekker uit het stopcontact.
- Voordat u onderhoud verricht aan de machine, kleppen verwijderd of lampjes vervangt, haalt u de stekker uit het stopcontact.

(Alleen voor de VS)

- Deze machine heeft een gepolariseerde stekker (de ene poot is breder dan de andere). Om het risico van elektrische schok te verkleinen, past deze stekker slechts op één manier in het gepolariseerde stopcontact. Wanneer de stekker niet volledig in het stopcontact past, draait u de stekker om.

Past de stekker nog niet, vraag dan een erkend elektricien om een geschikt stopcontact te installeren. Verander niets aan de stekker!

Hoofdschakelaar/naailampje

Met deze schakelaar zet u de machine en het naailampje aan of uit.

- ① Aan (naar de markering 'I')
- ② Uit (naar de markering 'O')

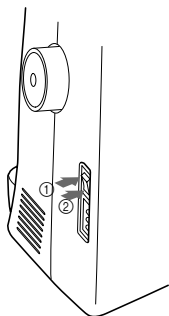

Voetpedaal

Wanneer u het voetpedaal licht intrapt, naait de machine op lage snelheid. Wanneer u het voetpedaal dieper intrapt, naait de machine sneller. Wanneer u uw voet van het voetpedaal neemt, stopt de machine. Plaats niets op het voetpedaal wanneer het apparaat niet in gebruik is.

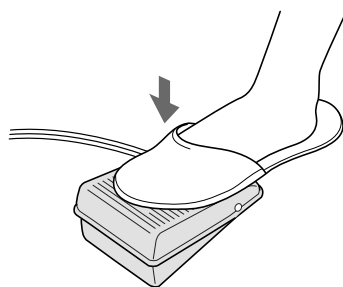

VOORZICHTIG

- **Zorg dat geen materiaal of stof op het voetpedaal blijft liggen. Hierdoor kan brand ontstaan of kunt u een elektrische schok krijgen.**

Opmerking

(Alleen voor de VS)

- Voetpedaal: model KD-1902
U kunt dit voetpedaal gebruiken met de modellen XL-5500/XL-5600/XL-5700/XL-5510/XL-5610/XL-5710.

De naald inbrengen

VOORZICHTIG

- **Zet de hoofdschakelaar uit voordat u de naald vervangt. Wanneer u de hoofdschakelaar ingeschakeld laat en per ongeluk het voetpedaal intrapt, start de machine en kunt u letsel oplopen.**
- **Gebruik uitsluitend naalden voor huishoudnaaimachines. Andere naalden kunnen verbuigen of breken en letsel veroorzaken.**
- **Gebruik nooit een verbogen naald. Een verbogen naald breekt gemakkelijk, wat letsel kan veroorzaken.**

- 1** Haal de netstekker uit het stopcontact.

- 2 Zet de naaldstang in de hoogste stand.
- 3 Zet de persvoet omlaag.
- 4 Als reeds een naald is geplaatst, haalt u deze eruit door met een schroevendraaier de naaldklem los te draaien en de naald omlaag te trekken.

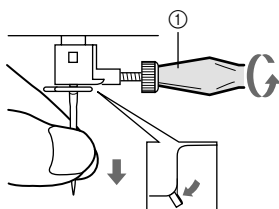

① Schroevendraaier

- Probeer niet met kracht de naaldklemsschroef los of vast te draaien. Hierdoor kunnen onderdelen van de naaimachine beschadigd raken.

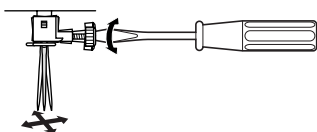

- 5 Breng de naald in met de vlakke kant naar achteren, totdat de naald de naaldstopper raakt. Draai de naaldklem vast.

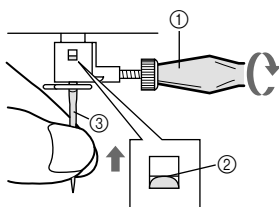

① Schroevendraaier
② Naaldstopper
③ Naald

! VOORZICHTIG

- Duw de naald naar binnen totdat deze de naaldstopper raakt en draai met een schroevendraaier de naaldklemsschroef stevig aan. Als de naald niet volledig in de naaldklem zit of de naaldklemsschroef loszit, kan de naald breken en kan de machine beschadigd raken.

De naald controleren

- 1 De naanaald moet altijd recht en scherp zijn om soepel te kunnen naaien.
- 2 U kunt controleren of de naald verbogen is door de vlakke kant van de naald op een vlakke ondergrond te plaatsen zoals aangegeven in de illustratie.

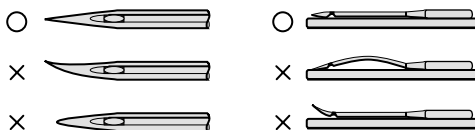

- 3 Vervang de naald als deze verbogen of stomp is.

De persvoet verwisselen

! VOORZICHTIG

- Zet altijd de hoofdschakelaar uit voordat u de persvoet verwisselt. Wanneer u de hoofdschakelaar aan laat en het voetpedaal intrapt, start de machine en kunt u letsel oplopen.
- Gebruik altijd de juiste persvoet voor het steekpatroon dat u hebt gekozen. Wanneer u de verkeerde persvoet gebruikt, raakt de naald mogelijk de persvoet. Hierdoor kan de naald verbuigen of breken, waardoor u mogelijk letsel oploopt.
- Gebruik alleen persvoeten die zijn bedoeld voor deze machine. Het gebruik van andere persvoeten kan ongelukken of letsel veroorzaken.

Welke persvoet u moet gebruiken, hangt af van wat u wilt naaien en hoe.

■ Vastkliktype

- 1 Zet de naald in de hoogste stand door het handwiel naar u toe te draaien (tegen de klok in) en zet de persvoethendel omhoog.
- 2 Maak de persvoet los door de hendel achter op de houder omhoog te zetten.

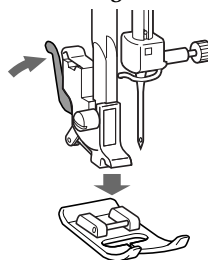

- 3 Zet een andere persvoet op de naaldplaat, zodat de stang van de persvoet op één lijn staat met de gleuf op de bevestigingspen.
- 4 Zet de persvoethendel omlaag en bevestig de persvoet aan de bevestigingspen. Als de persvoet op de juiste plaats zit, klikt de stang vast.

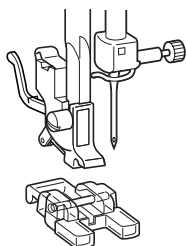
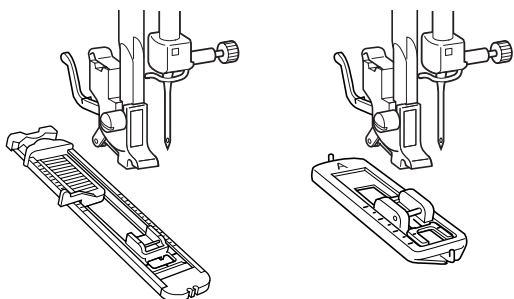
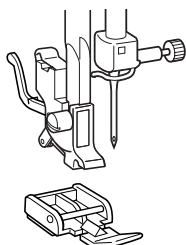
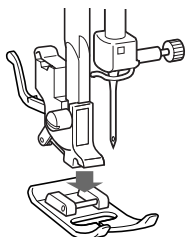

! VOORZICHTIG

- Als u de persvoet niet in de juiste richting installeert, raakt de naald mogelijk de persvoet. Hierdoor kan de naald breken of verbuigen en letsel veroorzaken.

Werken met de vrije arm

Naaïen met de vrije arm is handig voor cilindrische en moeilijk te bereiken stukken. Wanneer u uw machine wilt omzetten op de vrij arm, haalt u de uitklaptafel eruit.

- 1 Til de bodem van de uitklaptafel naar u toe.
- 2 Trek de uitklaptafel uit de machine.

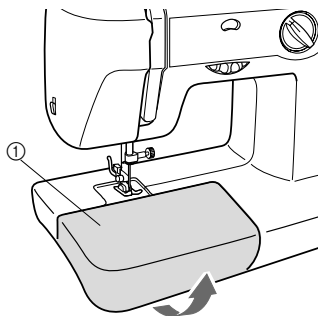

① Uitklaptafel

De machine stabiliseren

Als de machine op een ongelijk oppervlak staat, draait u de rubberen stabilisator rechts voor op de bodem totdat de machine stabiel staat.

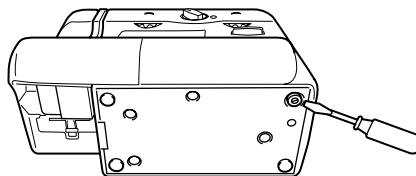

DE REGELKNOPPEN

Patroonkeuzeknop

U kiest een steek door gewoon de patroonkeuzeknop in de gewenste richting te draaien. De steekbreedten en steeklengten zijn aangegeven op de volgende pagina.

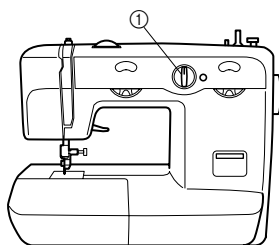

① Patroonkeuzeknop

Opmerking

- U kunt de patroonkeuzeknop niet direct van de laatste steek naar de eerste draaien of van de eerste naar de laatste. Als u de eerste steek wilt selecteren wanneer de laatste is weergegeven of de laatste wilt selecteren als de eerste is weergegeven, draait u de patroonkeuzeknop in de tegengestelde richting totdat de gewenste steek wordt weergegeven.

■ 21 steken

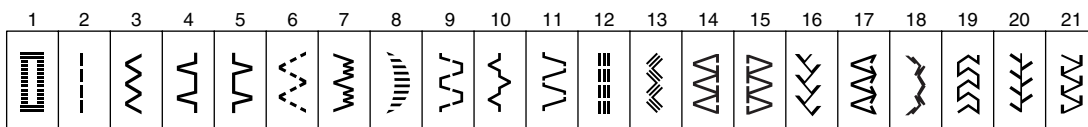

■ 17 steken

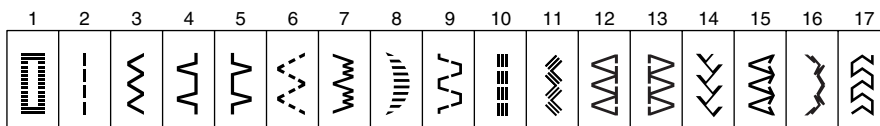



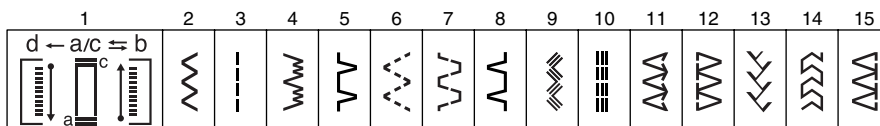

















■ 15 steken



















Aanbevolen breedte en lengte voor steken





■ 21 steken











Patroon	Steek	Aanbevolen breedte [mm (inch)]	Aanbevolen lengte [mm (inch)]	Pagina
	AUTOMATISCH KNOOPSGAT IN 1 STAP	3-5 (1/8-3/16)	□-1.5 (1/64-1/16)	30
	RECHTE STEEK	0-5 (0-3/16) (Hierdoor verandert de naaldstand.)	1-4 (1/16-3/16)	25, 34, 35
	ZIGZAGSTEEL	0-5 (0-3/16)	□-4 (1/64-3/16)	26, 33, 36
	BLINDE ZOOMSTEEL	3-5 (1/8-3/16)	□-2 (1/64-1/16)	27
	SCHELPRIJGSTEEL	3-5 (1/8-3/16)	□-3 (1/64-1/8)	27
	ELASTISCHE STEEL	3-5 (1/8-3/16)	□-2.5 (1/64-3/32)	28
	BLINDZOOM STRETCHSTEEL	3-5 (1/8-3/16)	□-1.5 (1/64-1/16)	27
	SCHELPSTEEL	3-5 (1/8-3/16)	□-1.5 (1/64-1/16)	28
	DUBBELE ACTIESTEEL	3-5 (1/8-3/16)	□-3 (1/64-1/8)	29
	RIMPELSTEEL	3-5 (1/8-3/16)	□-3 (1/64-1/8)	—
	VERBINDINGSSTEEL	3-5 (1/8-3/16)	□-3 (1/64-1/8)	—
	DRIEVOUDIGE STRETCHSTEEL	0-5 (0-3/16) (Hierdoor verandert de naaldstand.)	Vast 2.5 (3/32)	25
	DRIEVOUDIGE ZIGZAGSTEEL	3-5 (1/8-3/16)	Vast 2.5 (3/32)	30
	OVERLOCK STRETCHSTEEL	3-5 (1/8-3/16)	Vast 2.5 (3/32)	29
	ELASTISCHE OVERLOCKSTEEL	3-5 (1/8-3/16)	Vast 2.5 (3/32)	29
	TAKSTEEL	3-5 (1/8-3/16)	Vast 2.5 (3/32)	29
	PIJLKOPSTEEL	3-5 (1/8-3/16)	Vast 2.5 (3/32)	29
	DECORATIEVE STEEL	3-5 (1/8-3/16)	Vast 2.5 (3/32)	30
	BLADSTEEL	3-5 (1/8-3/16)	Vast 2.5 (3/32)	—
	BOOMSTEEL	3-5 (1/8-3/16)	Vast 2.5 (3/32)	—
	BEENTJESSTEEL	3-5 (1/8-3/16)	Vast 2.5 (3/32)	—

17 steken

Patroon	Steek	Aanbevolen breedte [mm (inch)]	Aanbevolen lengte [mm (inch)]	Pagina
1 	AUTOMATISCH KNOOPSGAT IN 1 STAP	3-5 (1/8-3/16)	□-1.5 (1/64-1/16)	30
2 	RECHTE STEEK	0-5 (0-3/16) (Hierdoor verandert de naaldstand.)	1-4 (1/16-3/16)	25, 34, 35
3 	ZIGZAGSTEEL	0-5 (0-3/16)	□-4 (1/64-3/16)	26, 33, 36
4 	BLINDE ZOOMSTEEL	3-5 (1/8-3/16)	□-2 (1/64-1/16)	27
5 	SCHELPRIJGSTEEL	3-5 (1/8-3/16)	□-3 (1/64-1/8)	27
6 	ELASTISCHE STEEL	3-5 (1/8-3/16)	□-2.5 (1/64-3/32)	28
7 	BLINDZOOM STRETCHSTEEL	3-5 (1/8-3/16)	□-1.5 (1/64-1/16)	27
8 	SCHELPSTEEL	3-5 (1/8-3/16)	□-1.5 (1/64-1/16)	28
9 	DUBBELE ACTIESTEEL	3-5 (1/8-3/16)	□-3 (1/64-1/8)	29
10 	DRIEVOUDIGE STRETCHSTEEL	0-5 (0-3/16) (Hierdoor verandert de naaldstand.)	Vast 2.5 (3/32)	25
11 	DRIEVOUDIGE ZIGZAGSTEEL	3-5 (1/8-3/16)	Vast 2.5 (3/32)	30
12 	OVERLOCK STRETCHSTEEL	3-5 (1/8-3/16)	Vast 2.5 (3/32)	29
13 	ELASTISCHE OVERLOCKSTEEL	3-5 (1/8-3/16)	Vast 2.5 (3/32)	29
14 	TAKSTEEL	3-5 (1/8-3/16)	Vast 2.5 (3/32)	29
15 	PIJLKOPSTEEL	3-5 (1/8-3/16)	Vast 2.5 (3/32)	29
16 	DECORATIEVE STEEL	3-5 (1/8-3/16)	Vast 2.5 (3/32)	30
17 	BLADSTEEL	3-5 (1/8-3/16)	Vast 2.5 (3/32)	—

15 steken

Patroon	Steek	Aanbevolen breedte [mm (inch)]	Aanbevolen lengte [mm (inch)]	Pagina
1 	KNOOPSGAT IN 4 STAPPEN	3-5 (1/8-3/16)	□-1.5 (1/64-1/16)	31
2 	ZIGZAGSTEEL	0-5 (0-3/16)	□-4 (1/64-3/16)	26, 33, 36
3 	RECHTE STEEL	0-5 (0-3/16) (Hierdoor verandert de naaldstand.)	1-4 (1/16-3/16)	25, 34, 35
4 	BLINDZOOM STRETCHSTEEL	3-5 (1/8-3/16)	□-1.5 (1/64-1/16)	27

5		SCHELPRIJGSTEEL	3-5 (1/8-3/16)	□-3 (1/64-1/8)	27
6		ELASTISCHE STEEL	3-5 (1/8-3/16)	□-2.5 (1/64-3/32)	28
7		DUBBELE ACTIESTEEL	3-5 (1/8-3/16)	□-3 (1/64-1/8)	29
8		BLINDE ZOOMSTEEL	3-5 (1/8-3/16)	□-2 (1/64-1/16)	27
9		DRIEVOUDIGE ZIGZAGSTEEL	3-5 (1/8-3/16)	Vast 2.5 (3/32)	30
10		DRIEVOUDIGE STRETCHSTEEL	0-5 (0-3/16) (Hierdoor verandert de naaldstand.)	Vast 2.5 (3/32)	25
11		PIJLKOPSTEEL	3-5 (1/8-3/16)	Vast 2.5 (3/32)	29
12		ELASTISCHE OVERLOCKSTEEL	3-5 (1/8-3/16)	Vast 2.5 (3/32)	29
13		TAKSTEEL	3-5 (1/8-3/16)	Vast 2.5 (3/32)	29
14		BLADSTEEL	3-5 (1/8-3/16)	Vast 2.5 (3/32)	—
15		OVERLOCK STRETCHSTEEL	3-5 (1/8-3/16)	Vast 2.5 (3/32)	29

Steeklengteknop

Al naar gelang de geselecteerde steek kunt u de steeklengte aanpassen, zodat u het beste resultaat krijgt. De cijfers op de steeklengteknop geven de steeklengte in millimeters (mm) (1/25") weer. HOE HOGER DE WAARDE, DES TE LANGER DE STEEK. Met de instelling "0" wordt het materiaal niet ingevoerd. Deze instelling gebruikt u voor het naaien van knopen. Het bereik "□" is voor satijnsteken (fijne zigzagsteek), waarmee u knoopsgaten en decoratieve steken kunt maken. Welke stand nodig is voor de satijnsteek hangt af van het materiaal en de draad die u gebruikt. U kunt de exacte stand van de knop bepalen door eerst de steek- en lengte-instellingen te testen op een proeflapje. Dan ziet u hoe het materiaal wordt ingevoerd.

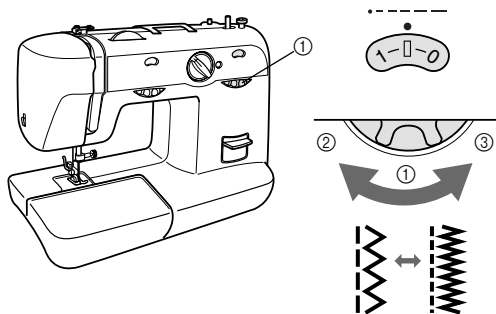

- ① Steeklengteknop
- ② Langer
- ③ Korter

⚠ VOORZICHTIG

- Als de steken te dicht opeen zitten, maakt u de steeklengte langer en gaat u verder met naaien. Naai niet verder als de steken te dicht opeen zitten. Anders breekt de naald en dit kan letsel veroorzaken.

Stretchsteken

■ Een stretchsteek selecteren

Wanneer u de steeklengteknop instelt op "SS" verandert u het geselecteerde patroon in een stretchsteek.

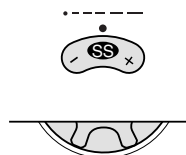

■ De stretchsteken aanpassen

De machine is in de fabriek zo aangepast dat u stretchsteken kunt naaien wanneer de steeklengteknop is afgesteld op "SS" (standaardstand).

Als u andere soorten stof of draad gebruikt of als het patroon niet de juiste vorm heeft, draait u de knop naar "+" of "-" om de steek aan te passen.

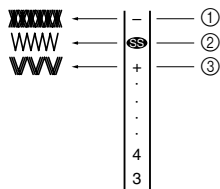

- ① Zo maakt u fijne steken
- ② Standaardstand
- ③ Zo maakt u grove steken

Opmerking

- U kunt de knop niet verder draaien dan ". . . + [standard symbol] -". Draai de steeklengteknop niet met kracht uit het toegestane bereik.

Steekbreedteknop

Afhankelijk van de geselecteerde steek moet u mogelijk de steekbreedte aanpassen. De cijfers op de knop geven de steekbreedte aan. HOE HOGER HET CIJFER, DES TE LANGER DE STEEK.

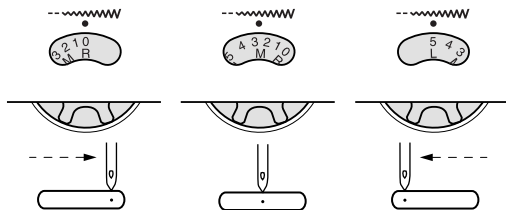
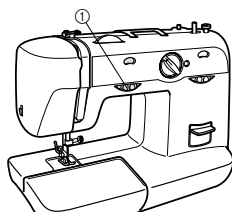

① Steekbreedteknop

Opmerking

- Wanneer u de rechte steek of drievoudige stretchsteek selecteert, kan de naaldstand worden gewijzigd van links naar rechts.
- Wanneer u de rechte steek of drievoudige stretchsteek selecteert, kan de naaldstand worden gewijzigd met behulp van de steekbreedteknop.

Achteruitnaaihendel

Met achteruit naaien kunt u afhechten en naden verstevigen.

Als u achteruit wilt naaien, duwt u de achteruitnaaihendel zo ver mogelijk in en u houdt de achteruitnaaihendel ingedrukt terwijl u het voetpedaal licht intrapt. Wilt u weer vooruit naaien, dan laat u de achteruitnaaihendel los. De machine naait dan weer vooruit.

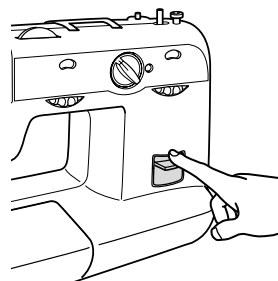

Boventransporteurhendel (als de machine is uitgerust met een boventransporteurhendel)

Met de boventransporteurhendel zet u de transporteurs omhoog of omlaag, naar gelang het naaiwerk dat u doet. Als u monogrammen naait, borduurt, stopt of knopen aannaait, moet u de transporteurs omlaag zetten zodat het materiaal niet wordt doorgevoerd.

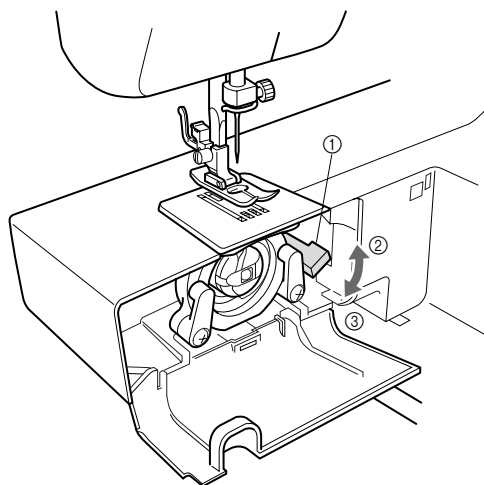

- ① Boventransporteurhendel
- ② Omhoog: transporteurs omlaag.
- ③ Omlaag: transporteurs omhoog.

DE MACHINE INRIJGEN

De spoel opwinden

⚠ VOORZICHTIG

- Gebruik alleen de spoel (onderdeelcode: SA156, SFB (XA5539-151)) die is bedoeld voor deze naaimachine. Door het gebruik van een andere spoel kunt u de machine beschadigen.
- De spoel is speciaal voor deze naaimachine ontworpen. Als u een spoel van een ouder model gebruikt, werkt de machine niet goed. Gebruik alleen de bijgeleverde spoel of een spoel van hetzelfde type (onderdeelcode: SA156, SFB (XA5539-151)).

11,5 mm
(7/16")

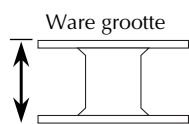

- 1** Plaats de klos garen op de klossen en leid de draad rond de schijf voor de spoelwinderspanning.

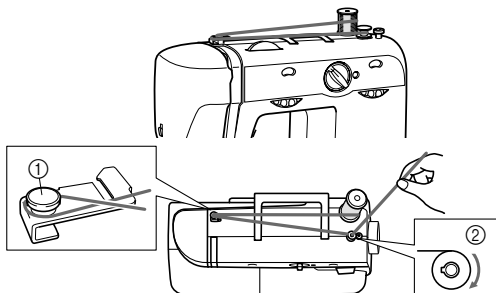

- ① Schijf voor de spoelwinderspanning
② Spoelwinderas

⚠ VOORZICHTIG

- Als de klos garen niet op de juiste plaats zit, raakt de draad mogelijk verward op de klossen.

- 2** Leid het uiteinde van de draad vanuit de spoel door het gat in de spoel.

- 3** Plaats de spoel op de spoelwinderas en schuif de spoelwinderas naar rechts.

Draai de spoelwinderas met de hand met de klok mee totdat de veer in de gleuf glijdt.

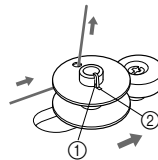

- ① Veer
② Gleuf

- 4** Houd het uiteinde van de draad vast en trap het voetpedaal licht in om de draad enkele malen rond de spoel te winden. Stop vervolgens de machine.

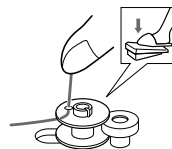

- 5** Knip de overtollige draad af boven de spoel en wind de draad verder op de spoel door het voetpedaal in te trappen.

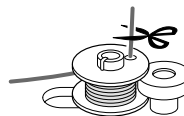

⚡ Opmerking

- De machine stopt automatisch als de spoel vol is.

- 6** Als de machine stopt, knipt u de draad af. Vervolgens schuift u de as naar links en neemt u de spoel van de as.

⚡ Opmerking

- De naaldstang beweegt niet wanneer u de spoelwinderas naar rechts schuift.
- Wanneer u begint met naaien of het handwiel draait, direct nadat u de spoel hebt gewonden, is het normaal dat u de koppeling hoort pakken.

! VOORZICHTIG

- Volg de instructies zorgvuldig op. Als u de draad niet volledig afknijpt bij het opwinden van de spoel, kan de draad verward raken rond de spoel wanneer deze op raakt. Hierdoor kan de naald breken.

! VOORZICHTIG

- Wanneer u de spoel niet goed plaatst, kan de draadspanning te laag worden en kan de naald breken.

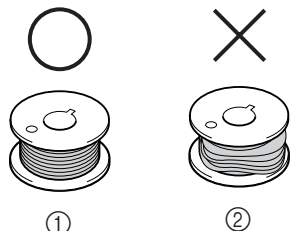

- ① Gelijkmatic gewonden
- ② Slecht gewonden

De onderdraad inrijgen

! VOORZICHTIG

- Wanneer u de spoel niet goed plaatst, kan de draadspanning te laag worden en kan de naald breken. Hierdoor kunt u letsel oplopen.

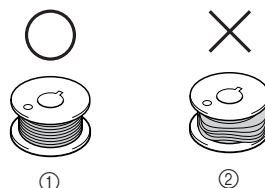

- ① Gelijkmatic gewonden
- ② Slecht gewonden

- De spoel is speciaal voor deze naaimachine ontworpen. Als u een spoel van een ouder model gebruikt, werkt de machine niet goed. Gebruik alleen de bijgeleverde spoel of een spoel van hetzelfde type (onderdeelcode: SA156, SFB (XA5539-151)).

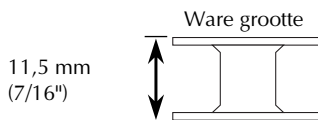

! VOORZICHTIG

- Zet de hoofdschakelaar uit wanneer u de machine inrijt. Wanneer u per ongeluk op het voetpedaal trapt en de machine start, kunt u letsel oplopen.

- 1 Zet de naald in de hoogste stand door het handwiel naar u toe te draaien (tegen de klok in) en zet de persvoethendel omhoog.
- 2 Open het spoelhuisdeksel achter de uitklaptafel op de voorkant van de machine en trek het spoelhuis uit het loophuis door de grendel naar u toe te trekken.

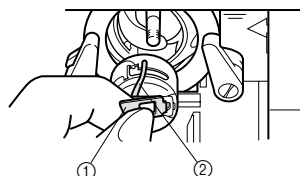

- ① Spoelhuisgrendel
- ② Spoelhuisvinger

- 3** Wind ongeveer 10 cm (4") draad van een volle spoel af en plaats de spoel in het spoelhuis. (Zie fig. A-1.) Trek de uithangende draad in de gleuf en vervolgens omlaag en naar links, zoals u ziet in figuur A-2, totdat deze het toevoergaatje onder de spanningsveer binnengaat (fig. A-3).

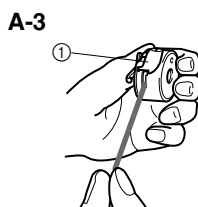
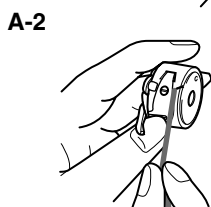
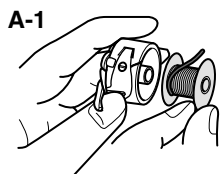

① Spanningsveer

! VOORZICHTIG

- Plaats de spoel zo, dat de draad in de juiste richting afwindt. Als de draad in de verkeerde richting afwindt, kan dit de draadspanning verstoren of kan de naald breken.

- 4** Houd het spoelhuis vast bij de grendel en plaats het spoelhuis helemaal in het loophuis en maak de grendel los. Zorg dat de spoelhuisvinger in de inkeping boven op het loophuis past.

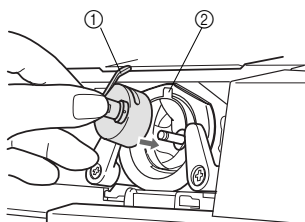

① Spoelhuisvinger
② Inkeping

Opmerking

- Als het spoelhuis niet goed achter in de machine is geplaatst, valt het uit het loophuis direct nadat u begint te naaien.

! VOORZICHTIG

- Voorkom het risico van letsel door bewegende delen door de machine uit te zetten voordat u onderhoudswerk uitvoert. Let ook op dat u het spoelhuisdeksel sluit.

De bovendraad inrijgen

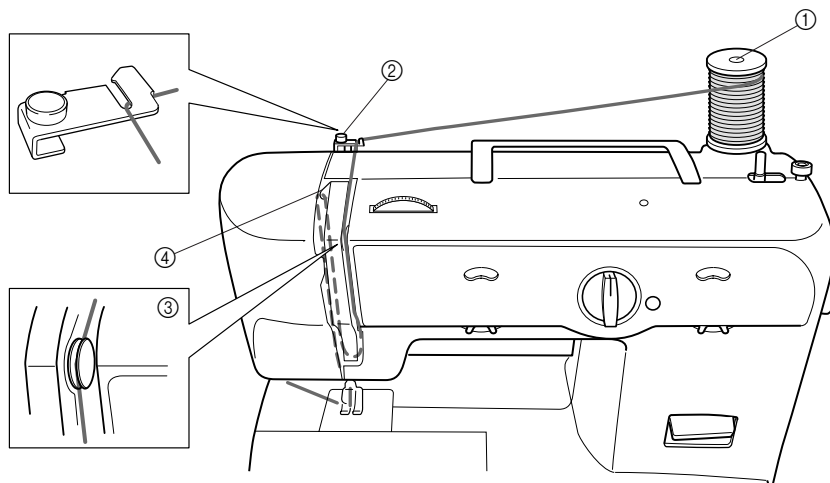

- ① Klospen
- ② Draadgeleider

- ③ Spanningschijven
- ④ Draadophaalhendel

⚠ VOORZICHTIG

- Controleer of u de machine goed hebt ingeregeng. Anders kan de draad in de war raken waardoor de naald breekt.

Zet de hoofdschakelaar op "O".

- 1** Zet de persvoethendel omhoog en draai het handwiel naar u toe (tegen de klok in) om de draadophaalhendel in de hoogste stand te zetten.
- 2** Trek de klossen omhoog en plaats een klos garen op de pen.

⚠ VOORZICHTIG

- Als de klos garen niet op de juiste plaats zit, of niet op de juiste manier is geïnstalleerd, kan de naald verward raken op de klossen, waardoor de naald kan breken.

- 3** Leid de draad door de geleiders.

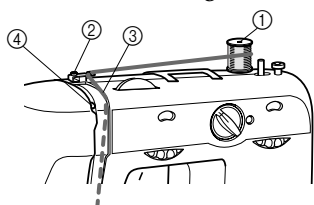

- ① Klospen
- ② Draadgeleider
- ③ Spanningschijven
- ④ Draadophaalhendel

- 4** Houd de draad vast en trek deze tussen de spanningschijven.

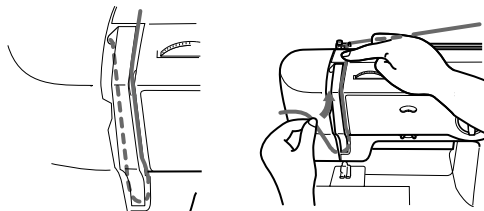

- 5** Leid de draad naar de achterkant van de draadophaalhendel en rond naar links. Trek de draad door de gleuf naar u toe en in het oogje.

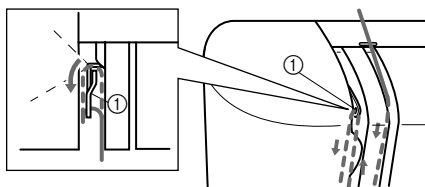

- ① Draadophaalhendel

- 6** Haal de draad omlaag achter de draadgeleider.

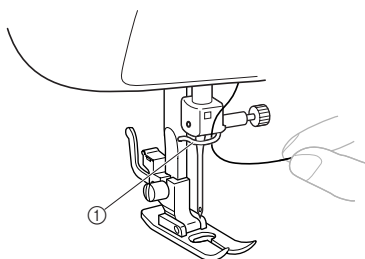

① Draadgeleider

- 7** Haal de draad van achteren naar voren door de naald en trek ongeveer 5 cm draad uit.

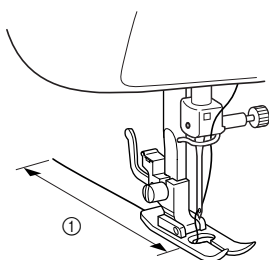

① 5 cm

Opmerking

- Als de draadophaalhendel omlaag staat, kunt u de bovendraad niet om de draadophaalhendel wikkelen. Zet de persvoethendel en de draadophaalhendel omhoog voordat u de bovendraad invoert.
- Als u de draad niet goed invoert, kan dit leiden tot problemen bij het naaien.

Werken met de naaldinrijger (modellen die zijn uitgerust met een naaldinrijger)

Zet de hoofdschakelaar op "O".

- 1** Zet de persvoethendel omlaag.

- 2** Draai het handwiel naar u toe (tegen de klok in) totdat de onderkant van de naaldhouder op één lijn staat met de onderkant van de houder voor de naaldinrijghaak.

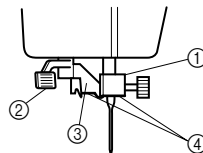

- ① Naaldhouder
② Hendel van naaldinrijger
③ Haakhouder
④ Op één lijn zetten

Opmerking

- Als u de naaldinrijger gebruikt, zorg dan de onderkant van de naaldhouder op één lijn staat met de onderkant van de naaldinrijghaak voordat u de naaldinrijghendel omlaag zet. Anders beschadigt de haak mogelijk.

- 3** Terwijl u de hendel van de naaldinrijger omlaag haalt, haakt u de draad op de geleider.

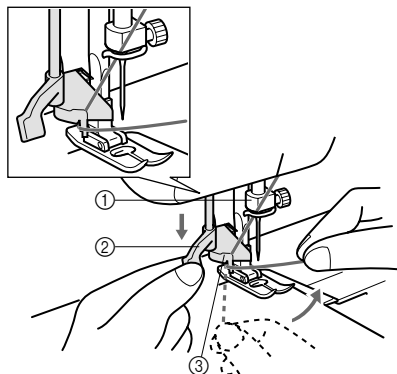

- ① Naaldhouder
② Hendel van naaldinrijger
③ Geleider

- 4** Haal de hendel van de naaldinrijger zo veel mogelijk omlaag en draai de hendel naar de achterkant van de machine (van u af). Let op dat de haak door het oog van de naald gaat en de draad pakt.

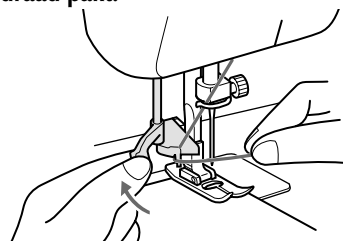

- Houd de draad voor de naald, zodat de haak de draad pakt.

- 5** Houd de draad losjes vast, draai de hendel van de naaldrijger naar de voorkant van de machine (naar u toe). De haak trekt de draad door de naald.

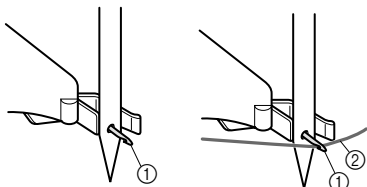

- ① Haak
② Draad

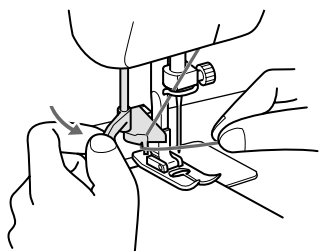

- 6** Haal de hendel van de naaldrijger omhoog en trek ongeveer 5 cm draad door de naald naar de achterkant van de naaimachine.

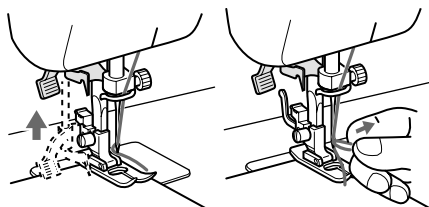

! VOORZICHTIG

- U kunt de naaldrijger alleen gebruiken met huishoudnaaimachinaalden formaat 75/11-100/16. In de tabel op pagina 24 vindt u de juiste combinaties voor naald en draad. Wanneer u een doorzichtige enkelvezelige nyloodraad gebruikt, zijn alleen naalden tussen 90/14-100/16 geschikt.
- U kunt de naaldrijger niet gebruiken wanneer u decoratieve draden of speciale naalden gebruikt, zoals de tweelingnaald en de platte naald. Als u zulke draden of naalden gebruikt, moet u de draad met de hand in de naald rijgen. Let op dat de hoofdschakelaar uit staat wanneer u de draad met de hand in de naald rijgt.

**Systeem voor snelle draadinstallatie
SNELSTARTSPOEL (modellen die zijn uitgerust met een systeem voor snelle draadinstallatie)**

Met dit nieuwe systeem kunt u onmiddellijk gaan naaien nadat u de spoel hebt geplaatst. U hoeft de onderdraad niet omhoog te halen. Desgewenst kunt u echter de onderdraad omhooghalen volgens de uitleg in "De onderdraad omhooghalen".

Zet de hoofdschakelaar op "O".

- 1** Houd het eind van de spoeldraad vast en plaats het spoelhuis in het loophuis.

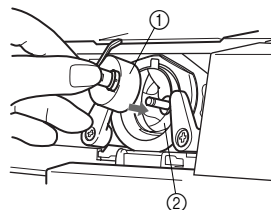

- ① Spoelhuis
② Loophuis

- 2** Sluit het spoelhuisdeksel en trek de draad door de gleuf in het deksel.

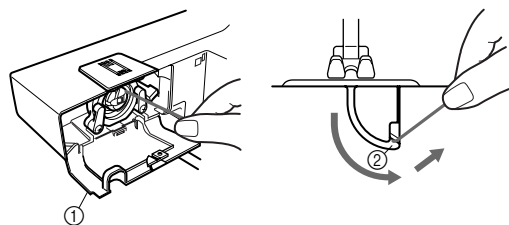

- ① Spoelhuisdeksel
② Gleuf

- 3** Schuif de draad op de bodem van de gleuf, trek de draad omhoog en knip de draad af op draadafsnijder. Daarmee is het inrijgen van de onderdraad beëindigd.

- 4** Trek ongeveer 15 cm van de bovendraad uit zoals gebruikelijk, en trek deze tussen de tenen van de persvoet recht naar de achterkant van de machine.

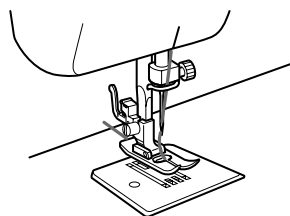

- 5** Begin te naaien zoals gebruikelijk. (U hoeft de onderdraad niet op te halen.) (Zie pagina 21.)

De onderdraad omhooghalen

- 1 Zet de persvoet en de naald in de hoogste stand.

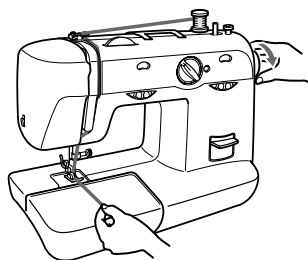

- 2 Houd het uiteinde van de bovendraad losjes vast en draai het handwiel met de hand een slag naar voren (tegen de klok in) om de naald omlaag en weer omhoog te halen.

- 3 De bovendraad heeft dan de onderdraad gepakt in de lus. Trek aan de bovendraad om de onderdraad omhoog te halen.

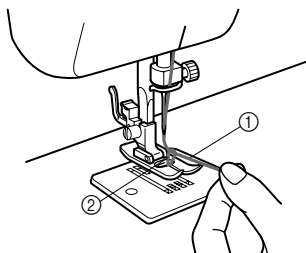

- ① Bovendraad
② Lus onderdraad

- 4 Trek ongeveer 15 cm van beide draden uit en plaats deze naar de achterkant van de machine onder de persvoet. De bovendraad gaat tussen de tenen van de persvoet door.

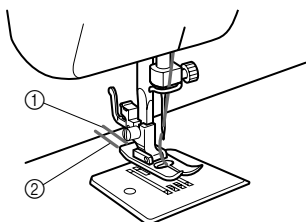

- ① Bovendraad
② Onderdraad

Naaien met een tweelingnaald

De machine is zo ontworpen dat u kunt naaien met deze naald en twee bovendrazen. U kunt draden van dezelfde kleur of van verschillende kleuren gebruiken om decoratieve steken te naaien.

⚠ VOORZICHTIG

- Gebruik uitsluitend tweelingnaalden die zijn ontworpen voor deze machine (onderdeelcode: X57521-001). Andere naalden kunnen breken en schade veroorzaken aan de machine.
- Als u de tweelingnaald gebruikt moet u opletten dat de steekbreedteknop niet hoger dan "3" staat. Dan zou de naald de naaldplaat kunnen raken en breken.
- Gebruik nooit verbogen naalden. Deze naalden breken gemakkelijk, waardoor u letsel kunt oplopen.
- Wanneer u werkt met de tweelingnaald moet u uitsluitend de zigzagpersvoet gebruiken.

■ De tweelingnaald bevestigen

Bevestig de tweelingnaald op dezelfde manier als een enkele naald (zie pagina 7). Zorg dat de vlakke kant van de naald aan de achterkant komt en de ronde kant naar u toe.

■ De extra klossen bevestigen

Plaats de extra verticale klossen in het gat rechts boven op de machine. Plaats het tweede klosje garen op de extra klossen.

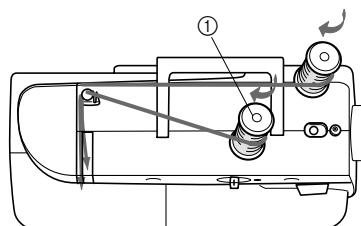

- ① Extra klossen

■ **De tweelingnaald inrijgen**

U rijgt beide naalden afzonderlijk in.

1 De rechternaald inrijgen

Volg de instructies voor het inrijgen van een enkele naald. Meer bijzonderheden vindt u op pagina pagina 18.

2 De linkernaald inrijgen

Rijg de linkernaald op dezelfde manier in als de rechternaald. Gebruik de draad van de klos op de extra klossen maar leid de draad pas door de draadgeleider boven de naald nadat u de draad door het oog van de linkernaald hebt geleid.

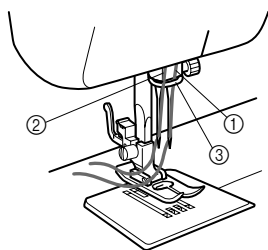

- ① Draad voor de rechternaald gaat door deze geleider.
- ② Draad voor de linkernaald gaat voor deze geleider langs.
- ③ Draadgeleider

Opmerking

Modellen die zijn uitgerust met een naaldinrijger

- U kunt de naaldinrijger niet gebruiken om de tweelingnaald in te rijgen. Rijg de tweelingnaald handmatig in, van voren naar achteren. Wanneer u de draadinrijger gebruikt met de tweelingnaald, kunt u de machine beschadigen.

Draadspanning

De spanning van de draad is van invloed op de kwaliteit van uw steken. U moet de draadspanning wellicht aanpassen wanneer u een andere stof of draad gebruikt.

Memo

- We raden u aan een proeflapje te naaien om de draadspanning te controleren voordat u aan het echte werk begint.
- De standaardinstelling voor draadspanning is "5".

■ **Mogelijke problemen als de spanning niet goed is**

Bovendraad is te strak.

Er komen lussen boven op de stof.

Bovenspanningsknop

U verlaagt de spanning door de knop naar een lagere waarde te draaien.

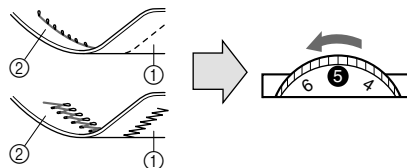

- ① Achterkant
- ② Voorkant

Bovendraad is te los.

Er komen lussen onder op de stof.

Bovenspanningsknop

U verhoogt de spanning door de knop op een hogere waarde te draaien.

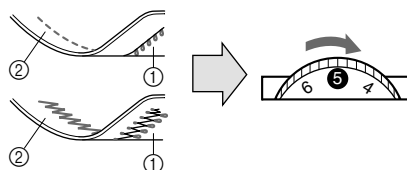

- ① Achterkant
- ② Voorkant

Opmerking

- De onderdraadspanning is op de fabriek ingesteld voor algemeen gebruik. Voor de meeste toepassingen is aanpassing niet nodig. Wanneer u met een dunne draad naait op dunne stoffen, kunt u de draadspanning niet goed aanpassen met de draadspanningsknop voor de bovendraad. In dit geval moet u de draadspanning als volgt aanpassen.

Onderdraad is te los.

Er komen lussen boven op de stof.

U verlaagt de spanning door de knop op een lagere waarde te draaien. Als het resultaat nog niet bevredigend is, past u de onderdraadspanning aan volgens onderstaande uitleg.

Spoel

Verhoog de spanning in de spoel door de schroef met een kleine schroevendraaier met de klok mee te draaien. Draai de schroef niet meer dan één hele slag.

Draai de schroef weer terug in de oorspronkelijke stand voordat u aan uw volgende naaiwerk begint.

Juiste spanning

Het is belangrijk dat u werkt met de juiste spanning. Een te hoge of te lage spanning leidt tot zwakkere naden, of de stof gaat trekken.

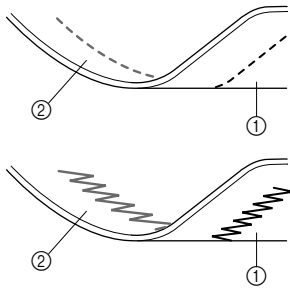

- ① Achterkant
- ② Voorkant

TABEL VAN COMBINATIES STOF, NAALD EN DRAAD

Soort stof		Draad		Formaat naald
		Type	Formaat	
Middelzware stoffen	Popeline	Katoen	60–80	75/11–90/14
	Tafzijde	Synthetisch gemercenteriseerd		
	Flanel, Gabardine	Zijde of met zijde afgewerkt	50–80	
Lichte stoffen	Kamerdoek, Batist	Katoen	60–80	75/11
	Crêpe georgette	Synthetisch gemercenteriseerd		
	Challis, Satijn	Zijde	50–80	
Zware stoffen	Denim	Katoen	30–50	90/14–100/16
	Corduroy	Synthetisch gemercenteriseerd	50	
	Tweed	Zijde		
Stretch stoffen	Jersey	Draad voor gebreide stoffen	50–60	Ballpointnaald (goudkleurig) 75/11–90/14
	Tricot			
Voor versteviging		Synthetisch gemercenteriseerd	30	90/14–100/16
		Zijde		

Opmerking

- Kies het juiste formaat naald en draad uit bovenstaande tabel.
- Gebruik voor bovendraad en onderdraad een draad van dezelfde dikte.
- Gebruik voor transparante nylondraad altijd naald 90/14 - 100/16.

VOORZICHTIG



- Houd u aan de combinaties van naald, draad en stof in de tabel. Wanneer u bijvoorbeeld voor een zware stof als denim een kleine naald gebruikt (zoals 75/11), kan de naald verbuigen of breken. Ook wordt de naad mogelijk ongelijkmatig, gaat de stof trekken of slaat de machine steken over.

Lees het onderstaande voordat u gaat naaien

! VOORZICHTIG

- Voorkom letsel door goed op de naald te letten wanneer u de machine gebruikt. Blijf met uw handen uit de buurt van bewegende delen.
- Trek niet aan de stof en rek de stof niet uit tijdens het naaien. Anders kan de naald beschadigen en letsel veroorzaken.
- Gebruik geen verbogen of gebroken naalden. Deze kunnen letsel veroorzaken.
- Zorg dat de naald tijdens het naaien niet de rijgspelden of andere voorwerpen raakt. Anders breekt de naald mogelijk en dit kan letsel veroorzaken.
- Gebruik altijd de juiste persvoet. Wanneer u de verkeerde persvoet gebruikt, raakt de naald mogelijk de persvoet. Hierdoor kan de naald verbuigen of breken, waardoor u mogelijk letsel oploopt.
- Wanneer u met de hand het handwiel bedient, draai het dan altijd naar de voorkant van de machine (tegen de klok in). Wanneer u het handwiel de andere kant op draait, raakt de draad mogelijk in de war, waardoor de naald of de stof beschadigd kunnen raken. Zo kunt u letsel oplopen.

Rechte steken naaien

Steek	Patroon	Steeklengte [mm (inch)]	Steekbreedte [mm (inch)]
Rechte steek		1-4 (1/16-3/16)	5-0* (3/16-0)
Drievoudige stretchsteek		Vast 2,5 (3/32)	

*Door de steekbreedteknop te draaien past u de naaldstand aan. Door de knop op "5" te draaien kiest u de linker naaldstand; door de knop op "0" te draaien kiest u de rechter naaldstand.

■ Beginnen met naaien

- 1 Door de patroonkeuzeknop te draaien kiest u rechte steek of drievoudige stretchsteek.
- 2 Zet de naald in de hoogste stand en haal de persvoethendel omhoog.
- 3 Haal de onderdraad omhoog door het handwiel naar u toe te draaien (tegen de klok in) en plaats de boven- en onderdraad achter de persvoet.
- 4 Plaats de stof onder de persvoet en plaats de naald 1 cm van de rand van de stof.
- 5 Zet de persvoet omlaag.

■ Afhechten

- 6 Druk de achteruitnaaihendel zo ver mogelijk omlaag en trap vervolgens het voetpedaal licht in. Naai 5 tot 10 steken achteruit.
- 7 Laat de achteruitnaaihendel los en trap het voetpedaal in om vooruit te naaien.

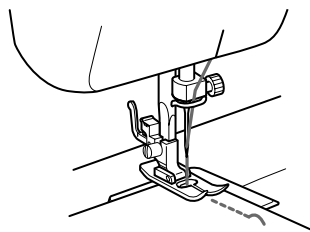

- Met achteruitnaaien kunt u het eind van naden afhechten en steken verstevigen.

! VOORZICHTIG

- Let op dat de naald geen speld of ander voorwerp raakt tijdens het naaien. Hierdoor kan de draad in de war raken of kan de naald breken. Ook kunt u zo letsel oplopen.

■ De naairichting wijzigen

- 1 Stop de machine op de plek waar u van richting wilt veranderen, met de naald nog in de stof.

- 2** Zet de persvoet omhoog en draai de stof in de nieuwe richting. U gebruikt hierbij de naald als as om de stof te draaien.

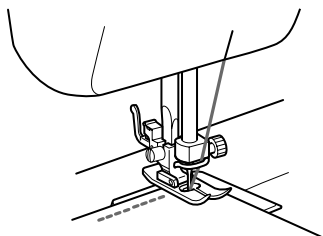

- 3** Zet de persvoet omlaag en naai verder in de nieuwe richting.

■ Afwerking

- 1** Naai tot het eind van de naad en stop dan.
2 Duw de achteruitnaaihendel omlaag en naai vanaf het eind van de stof een centimeter achteruit.

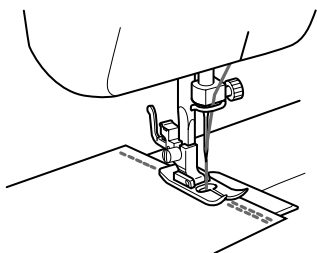

■ Het materiaal van de machine verwijderen

- 1** Stop de naaimachine.
 Zet de naald in zijn hoogste stand en zorg dat ook de draadophaalhendel in de hoogste stand staat.
2 Zet de persvoet omhoog en trek de stof zachtjes naar links.
3 Snijd beide draden af met de zijsnijder aan de linkerkant van de machine.

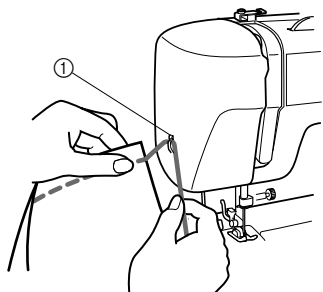

① Draadafsnijder

- 4** Als voorbereiding op de volgende naad trekt u ongeveer 10 cm draad door de tenen van de persvoet naar de achterkant van de machine.

■ Versteving en stretchmaterialen

U kunt een rechte steek gebruiken voor versteving en voor het naaien van lichtgewicht stoffen.

Voor het naaien van stretchstoffen kunt u een drievoudige stretchsteek gebruiken.

Zigzagsteken naaien

Steek	Patroon	Steeklengte [mm (inch)]	Steek breedte [mm (inch)]
Zigzagsteek		□-4 (1/64-3/16)	0-5 (0-3/16)

■ Zigzagsteek

Draai de patroonkeuzeknop op zigzagsteek en selecteer de steeklengte en steekbreedte.

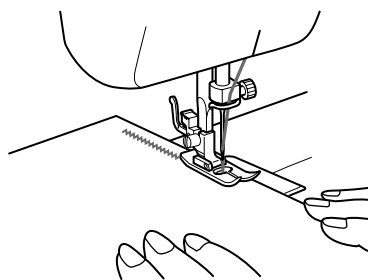

Wij adviseren een rechte steek te gebruiken aan het begin en het eind van zigzagsteken..

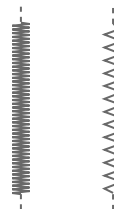

■ SATIJNSTEEK

Als u de lengte van de zigzagsteek instelt in het bereik "□" krijgt u een satijnsteek (fijne zigzagsteek). Met de satijnsteek kunt u knoopsgaten en decoratieve steken maken. Draai de patroonkeuzeknop op zigzagsteek en stel de steeklengte in tussen "□". Stel de steekbreedteknop tussen "0" en "5".

Blinde zoomsteek

Steek	Patroon	Steeklengte [mm (inch)]	Steek breedte [mm (inch)]
Blinde zoomsteek		$\square -2$ (1/64-1/16)	3-5 (1/8-3/16)
Blindzoom stretchsteek		$\square -1.5$ (1/64-1/16)	3-5 (1/8-3/16)

Met de blinde zoomsteek kunt u de rand van een werkstuk, bijvoorbeeld de zoom van een broek, afwerken zonder dat de steek zichtbaar is. Gebruik de blinde zoomsteek op niet-stretchstoffen en de blindzoom stretchsteek voor stretchstoffen.

- 1 Beide draden moeten dezelfde kleur hebben als de stof.
- 2 Vouw de zoom terug zoals aangegeven in figuur A. Vouw vervolgens de rand van de stof zoals aangegeven in figuur B. Zorg voor een overlapping van 6 mm aan de rand.
- 3 Draai de patroonkeuzeknop op blinde zoomsteek of blindzoom stretchsteek en stel de steeklengte in.
- 4 Naai op de vouw zoals aangegeven in fig. C.

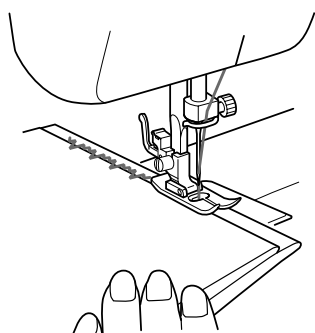

- 5 Wanneer u de stof openvouwt, hebt u een blinde zoomsteek zoals in fig. D.

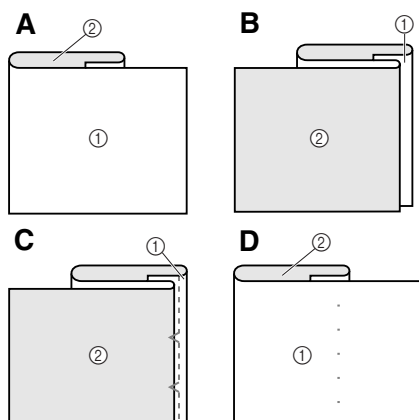

- ① Voorkant van de stof
② Achterkant van de stof

Opmerking

- De blindzoom stretchsteek is nuttig voor stretchstoffen.

Schelprijgsteek



Steek	Patroon	Steeklengte [mm (inch)]	Steek breedte [mm (inch)]
Schelprijgsteek		$\square -3$ (1/64-1/8)	3-5 (1/8-3/16)

U kunt de schelprijgsteek gebruiken om een picot (kantachtig effect) te naaien op lichte stoffen.

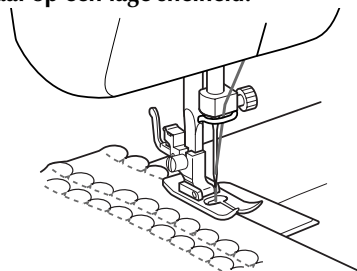
- 1 Zet de patroonkeuzeknop op schelprijgsteek.
- 2 Zet de draadspanning hoger dan normaal.
- 3 Plaats de stof onder de persvoet zodat u langs de vouw naait, met rechte steken op de naad en zigzagsteken iets over de gevouwen rand.
- 4 Naai op een lage snelheid.



Elastische steek

Steek	Patroon	Steeklengte [mm (inch)]	Steek breedte [mm (inch)]
Elastische steek		 -2.5 (1/64-3/32)	3-5 (1/8-3/16)

Met de elastische steek kunt u repareren, elastiek naaien of stoffen aan elkaar naaien. Deze functies worden hieronder afzonderlijk uitgelegd. Zet de patroonkeuzeknop op elastische steek.

■ Reparatie

- 1 Zet de steeklengteknoop tussen "□" en "2,5".
- 2 Plaats de verstevigingsstof onder het vlak dat u wilt repareren.
- 3 Naai met de elastische steek langs de lijn van de scheur zoals aangegeven in de illustratie.

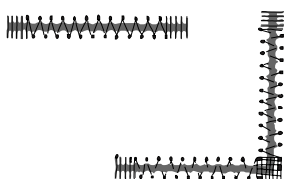

■ Elastiek naaien

- 1 Plaats het elastiek op de stof.
- 2 Rek tijdens het naaien het elastiek voor en achter de persvoet uit.

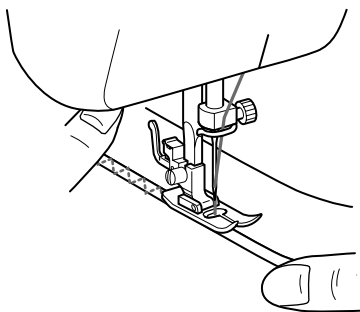



■ Stoffen aan elkaar naaien

Met de elastische steek kunt u twee stukken stof aan elkaar naaien. Ook is deze steek zeer effectief voor gebreide stoffen. Als u nylondraad gebruikt, is de steek niet zichtbaar.

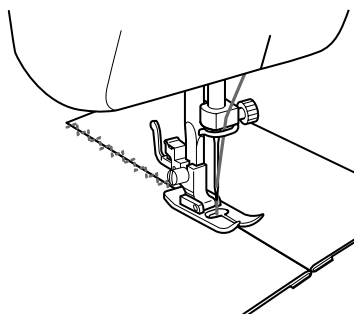
- 1 Plaats de rand van de twee stukken stof tegen elkaar en leg deze midden onder de persvoet.
- 2 Naai de stukken aan elkaar met de elastische steek. Houd de randen van de stof dicht tegen elkaar.



Schelpsteek

Steek	Patroon	Steeklengte [mm (inch)]	Steek breedte [mm (inch)]
Schelpsteek		 -1.5 (1/64-1/16)	3-5 (1/8-3/16)

De machine naait automatisch een schelpsteek voor decoratieve randen.

- 1 Zet de patroonkeuzeknop op schelpsteek.
- 2 Naai de schelpsteek langs de rand van de stof.
- 3 U kunt desgewenst de stof met een schaar afknippen langs de steken, zodat u een schelprand krijgt. Pas op dat u geen steken doorsnijdt.

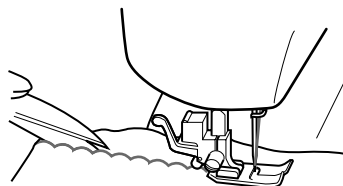



Dubbele actiesteek

Steek	Patroon	Steeklengte [mm (inch)]	Steek breedte [mm (inch)]
Dubbele actiesteek		□ -3 (1/64-1/8)	3-5 (1/8-3/16)

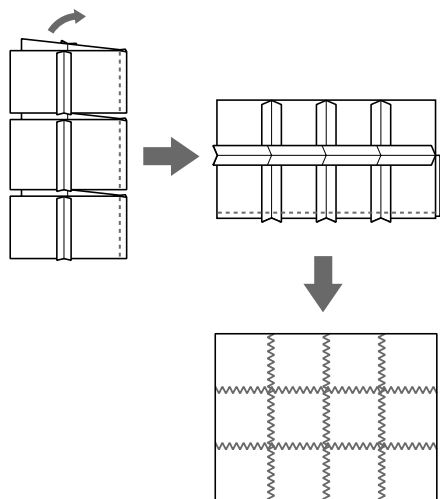
Met deze steek naait u twee stukken stof aan elkaar, bijvoorbeeld voor patchwork. Zet de patroonkeuzeknop op dubbele actiesteek.



Over de rand

Steek	Patroon	Steeklengte [mm (inch)]	Steek breedte [mm (inch)]
Overlock stretchsteek		Vast 2,5 (3/32)	3-5 (1/8-3/16)
Elastische overlocksteek			3-5 (1/8-3/16)
Pijlkopsteek			

Met deze steek kunt u in één handeling naden naaien en afwerken. Met overlocksteken kunt u ook stretchstoffen naaien en de pijlkopsteek is ideaal voor randen van dekens.

- 1 Zet de patroonkeuzeknop op elastische overlocksteek, overlocksteek of pijlkopsteek.

- 2 Plaats de stof onder de persvoet met de naadlijn (of de pijlpunt) ongeveer 3 mm links van het midden van de persvoet. Deze steek werkt het best met een marge van ongeveer 6 mm, omdat dan de zigzagkant (rechts) van de steek overhands wordt genaaid op de afgesneden rand van de stof.

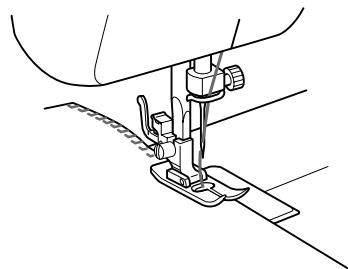

- 3 Als de marge breder is dan het steekpatroon, snijdt u na het naaien de overtollige stof weg.

In het onderstaande diagram ziet u een afgewerkte elastische overlocksteek.

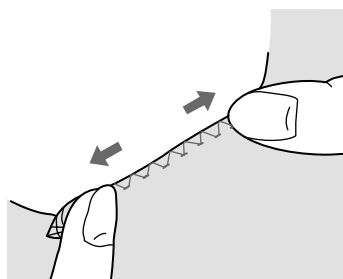

Taksteek

Steek	Patroon	Steeklengte [mm (inch)]	Steek breedte [mm (inch)]
Taksteek		Vert 2,5 (3/32)	3-5 (1/8-3/16)

U gebruikt de taksteek als decoratieve versterking bij het zomen van dekens, tafelkleden of draperieën, of bij het borduren.

- 1 Zet de patroonkeuzeknop op taksteek.
- 2 Plaats de stof met de voorkant naar boven en naai 1 cm van de rand van de stof.
- 3 Knip de stof dicht langs de steken af.

De steek zorgt dat de stof niet rafelt.

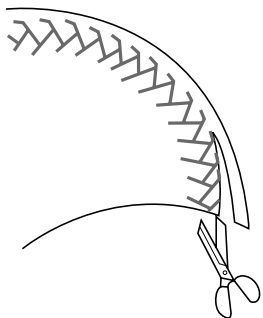

Drievoudige zigzagsteek

Steek	Patroon	Steeklengte [mm (inch)]	Steek breedte [mm (inch)]
Drievoudige zigzagsteek		Vast 2,5 (7/64)	3-5 (1/8-3/16)

Deze steek gebruikt u wanneer u een zigzagsteek wenst op zware stretchstoffen. U kunt de drievoudige zigzagsteek ook gebruiken als decoratieve versteviging. Zet de patroonkeuzeknop op drievoudige zigzagsteek.

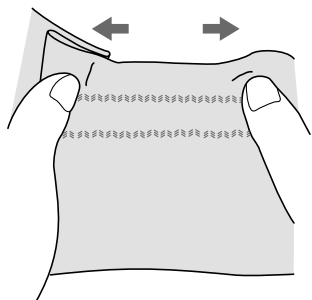

Decoratieve steek

Steek	Patroon	Steeklengte [mm (inch)]	Steek breedte [mm (inch)]
Decoratieve steek		Vast 2,5 (3/32)	3-5 (1/8-3/16)

Met deze steek kunt u decoratief stikwerk maken.

Een knoopsgat naaien (Automatisch knoopsgat in 1 stap)

Patroon	Steeklengte [mm (inch)]	Steek breedte [mm (inch)]	Voet
 (Automatisch knoopsgat in 1 stap)	-1.5 (1/64-1/16)	3-5 (1/8-3/16)	Voet voor knoopsgaten



Memo

- Wij adviseren u eerst een knoopsgat te maken op een restje stof voordat u dit probeert op een kledingstuk.
- Wanneer u knoopsgaten naait op zachte stof, plaats dan steunstof onder de stof.

Knoopsgaten maken is niet moeilijk en het resultaat is betrouwbaar.

■ Een knoopsgat maken

- 1 Markeer met krijt op de stof de plaats en de lengte van het knoopsgat.
- 2 Bevestig de knoopsgatvoet en draai de patroonkeuzeknop op "□".
- 3 Naai eerst de voorste bartack. Zet de persvoet omlaag, zodat de markeringen op de voet op één lijn staan met de markering op de stof.
- 4 Open de knoopplaat en plaats de knoop daarin.

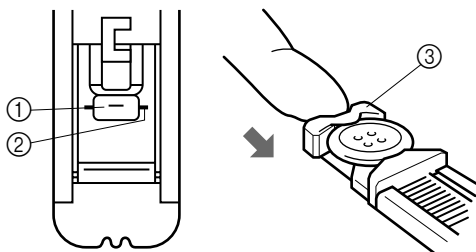

- ① Beginmarkering op de stof
- ② Markeringen op de voet
- ③ Knoopplaat

- 5** Zet de knoopgathendel omlaag en duw deze iets terug.

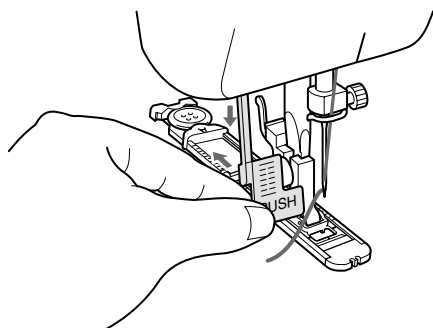

- 6** Houd de bovendraad losjes vast en start de machine.

- 7** De bartacks van het knoopsgat worden genaaid in de aangegeven volgorde.

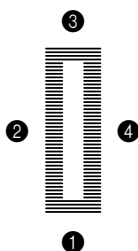

- 8** Stop de machine als het knoopsgat klaar is.

- Een knoopsgat naaien in stretchstoffen
Als u knoopsgaten naait op stretchstoffen, naait u de steken over een contourdraad.

- 1** Met kleermakerskrijt markeert u de plaats van het knoopsgat op de stof. Vervolgens bevestigt u de knoopsgatvoet en stelt u de patroonkeuzeknop in op "□".

- 2** Haak de contourdraad aan de achterkant van de knoopsgatvoet en haal de twee draden naar de voorkant van de voet, plaats de draden in de groeven en knoop ze daar tijdelijk vast.

- 3** Zet de persvoet omlaag en begin te naaien.
*Stel de steekbreedte in op de doorsnee van de contourdraad.

- 4** Als u klaar bent met naaien, trekt u de contourdraad zachtjes aan en knipt u het overtollige stuk af.

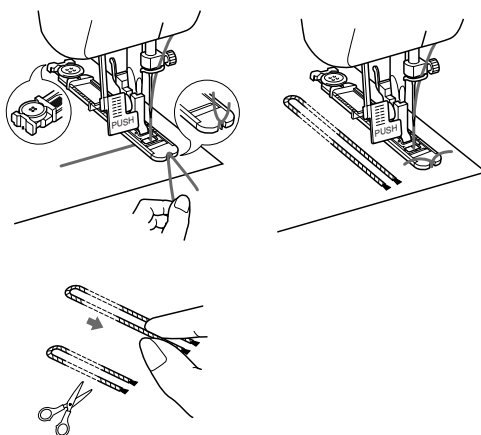

Een knoopsgat naaien (Automatisch knoopsgat in 4 stappen)

Patroon	Steeklengte [mm (inch)]	Steek breedte [mm (inch)]	Voet
 (Automatisch knoopsgat in 4 stappen)	 -1.5 (1/64-1/16)	 3-5 (1/8-3/16)	Knoopsgat Voet



Memo

- Wij adviseren u eerst een knoopsgat te maken op een restje stof voordat u dit probeert op een kledingstuk.
- Wanneer u knoopsgaten naait op zachte stof, plaats dan steunstof onder de stof.

Knoopsgaten maken is niet moeilijk en het resultaat is betrouwbaar.

■ Een knoopsgat maken

- 1** Markeer met krijt op de stof de plaats en de lengte van het knoopsgat.
- 2** Bevestig de knoopsgatvoet en schuif vervolgens de buitenrand van de knoopsgatvoet zo ver mogelijk naar achteren.

- 3** Naai eerst de voorste bartack. Zorg dat de bartackmarkering onder het midden van de persvoet ligt en op één lijn met de twee markeringen op de persvoet.

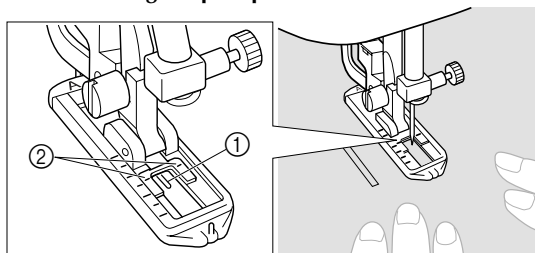

① Voorkant krijtmarkering
② Rode lijnen

! VOORZICHTIG

- Als u de persvoet niet in de juiste richting installeert, raakt de naald mogelijk de persvoet. Hierdoor kan de naald breken of verbuigen en letsel veroorzaken.

■ Een knoopsgat maken

Stap	Genaaid gedeelte	Patroon
Stap 1 (Voorste bartack)		
1. Zet de patroonkeuzeknop op "a". 2. Zet de persvoet omlaag en naai 5 tot 6 steken. 3. Stop de machine wanneer de naald zich links van de steken bevindt en haal de naald omhoog uit de stof.		
Stap 2 (Links)		
1. Zet de patroonkeuzeknop op "b". 2. Naai de lengte van de krijtstreep. 3. Stop de machine wanneer de naald zich links van de steek bevindt en haal de naald omhoog uit de stof.		
Stap 3 (Achterste bartack)		
1. Zet de patroonkeuzeknop op "c" (dezelfde stand als in stap 1). 2. Naai 5 tot 6 steken. 3. Stop de machine wanneer de naald zich rechts van de steek bevindt en haal de naald omhoog uit de stof.		
Stap 4 (Rechts)		

1. Zet de patroonkeuzeknop op "d".
2. Naai de rechterkant totdat de naald bij de in stap 1 genaaide steken uitkomt.

■ De steken vastzetten en het knoopsgat opensnijden

- 1 U zet de steken vast door het materiaal 90 graden tegen de klok in te draaien en rechte steken te naaien tot het eind van de voorste bartack van het knoopsgat.
- 2 Neem het materiaal uit de machine. Het is raadzaam om een speld aan beide einden van het knoopsgat te plaatsen om te voorkomen dat u de steken doorsnijdt.
- 3 Snijd met een tornmesje een opening midden in het knoopsgat. Pas op dat u geen steken doorsnijdt.

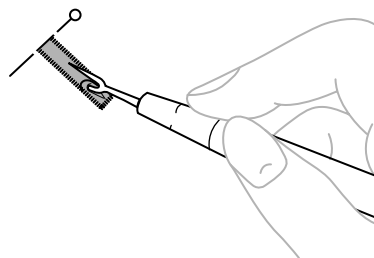

! VOORZICHTIG

- Plaats uw hand of vingers niet voor het tornmesje bij het opensnijden van het knoopsgat. Het tornmesje kan uitschieten en letsel veroorzaken.

Fijnafstelling knoopsgat

Als de steken aan de twee kanten van het knoopsgat niet hetzelfde zijn, kunt u de volgende aanpassingen maken.

- 1 Zet de steeklengteknop op "□" naai het knoopsgat op een proeflapje om te zien hoe het materiaal wordt ingevoerd.
- 2 Als de rechterkant van het knoopsgat te grof of te fijn is, pas dan met de steeklengteknop de invoer van de stof aan.

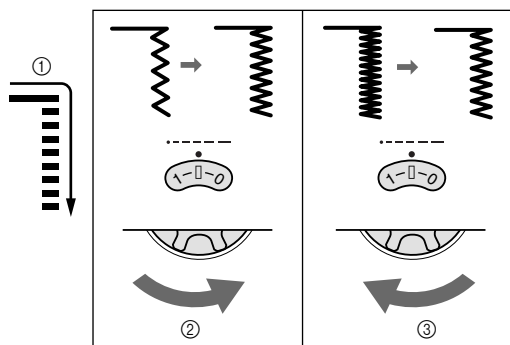

- 1 Rechts
- 2 Kortere
- 3 Langer

- 3 Wanneer de invoer aan de rechterkant goed is, stikt u het knoopsgat en bekijkt u de invoer.
- 4 Als de linkerkant te grof of te fijn is in vergelijking met de rechterkant, draait u de schroef voor fijnafstelling knoopsgat zoals hieronder beschreven.

Is de linkerkant te grof, dan draait u met een grote schroevendraaier de schroef voor fijnafstelling knoopsgat in de richting van de -. Is de linkerkant te fijn, dan draait u met een grote schroevendraaier de schroef voor fijnafstelling knoopsgat in de richting van de +.

- Zo maakt u beide kanten van het knoopsgat gelijk.

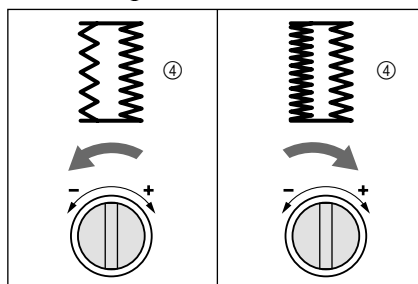
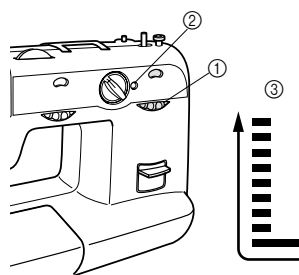

- 1 Steeklengteknop
- 2 Schroef voor fijnafstelling knoopsgat
- 3 Links
- 4 In dit geval

Knoppen aannaaien

Steek	Patroon	Steeklengte [mm (inch)]	Steekbreedte [mm (inch)]	Voet
Zigzags teek		□ (1/64)	Alle	Knoopbevestigingsvoet

- 1 Meet de afstand tussen de gaten en stel met de steekbreedteknop de juiste steekbreedte in. Als de afstand tussen de knopen 1,5 mm is, stelt u de steekbreedte in op "1,5".
- 2 Bevestig de knoopbevestigingsvoet
- 3 Plaats de stopplaat op de naaldplaat. (Op een machine met een boventransporteurhendel zet u de transporteurs omlaag door de boventransporteur omhoog te zetten.)

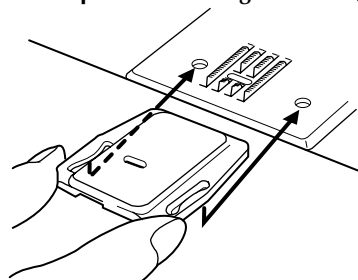

- 4** Plaats een knoop tussen de voet en de stof en zorg dat de naald in de gaten komt zonder de knoop te raken. Als de naald de knoop raakt, kijkt u bij stap 1.

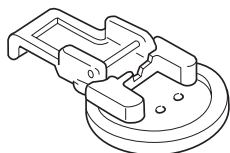

- 5** Naai ongeveer 10 steken in laag tempo.

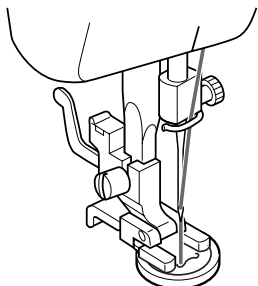

- 6** Neem het materiaal uit de machine. Snijd de boven- en onderdraad af en knoop de draden aan elkaar aan de achterkant van het materiaal.



! VOORZICHTIG

- Let op dat de naald tijdens het naaien de knoop niet raakt. Anders breekt de naald misschien met letsel als gevolg.

Ritsen inzetten

Steek	Patroon	Steeklengte [mm (inch)]	Steekbreedte [mm (inch)]	Voet
Rechte steek	—	2-3 (1/16-1/8)	2,5 (middelste naaldstand) (3/32)	Ritsvoet

Met de ritsvoet kunt u verschillende soorten ritsen innaaien. U kunt deze voet gemakkelijk links of rechts van de naald plaatsen.

Wanneer u rechts van de rits naait, bevestigt u de persvoethouder aan de linkerpen van de ritsvoet. Wanneer u links van de rits naait, bevestigt u de persvoethouder aan de rechterpen van de ritsvoet.

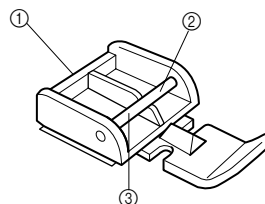

- ① Ritsvoet
- ② Rechterpen om links van de rits te naaien
- ③ Linkerpen om rechts van de rits te naaien

- 1** Zet de patroonkeuzetoets op rechte steek (middelste naaldstand, 2,5 mm (3/32")).
- 2** Zet de persvoethendel omlaag en bevestig ofwel de linker- ofwel de rechterpen van de ritsvoet aan de bevestigingspen.
- 3** Vouw de rand van het materiaal 2 cm om en plaats de rits onder het gevouwen gedeelte.
- 4** Door de steekbreedteknop te draaien past u de naaldstand aan. Zet de naald omlaag in de inkeping aan de linkerkant of aan de rechterkant van de ritsvoet.

! VOORZICHTIG

- Alvorens te naaien draait u het handwiel met de hand om te controleren dat de naald de persvoet niet raakt. Als u een andere steek kiest, raakt de naald de persvoet en breekt de naald. Zo kunt u letsel oplopen.

- 5** Naai beide kanten vanaf de onderkant van de rits naar boven. Het beste resultaat bereikt u met de naald aan de ritskant van de voet.

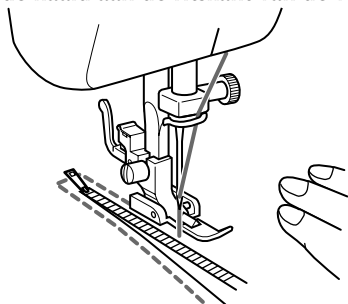

- 6** Als u aan de andere kant van de rits wilt naaien, maakt u de voet los door de hendel achter op de persvoet te omhoog te zetten. Vervolgens plaatst u de ritsvoet aan de andere kant van de rits en naait u verder met behulp van de inkeping van de andere kant.

⚠ VOORZICHTIG

- Zorg dat de naald de rits niet raakt tijdens het naaien. Als de naald de rits raakt, kan de naald breken en kunt u letsel oplopen.

Plooien naaien

Steek	Patroon	Steeklengte [mm (inch)]
Rechte steek	---	4 (3/16)

- 1** Zet de patroonkeuzeknop op rechte steek.
- 2** Verlaag de spanning van de bovendraad, zodat de onderdraad op de onderkant van het materiaal ligt.
- 3** Naai één rij (of meerdere rijen) rechte steken.
- 4** Trek aan de onderdraad om het materiaal te plooien.

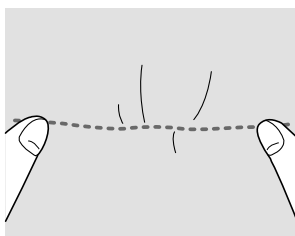

Gaten stoppen

Steek	Patroon	Steeklengte [mm (inch)]
Rechte steek	---	Alle

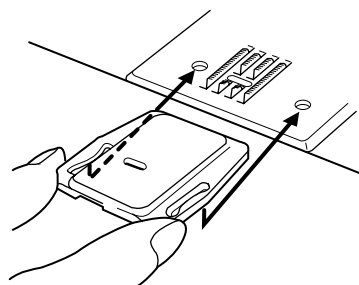

- 1** Plaats de stopplaat op de naaldplaat. (Op een machine met een boventransporteurhendel zet u de transporteurs omlaag door de boventransporteur omhoog te zetten.)

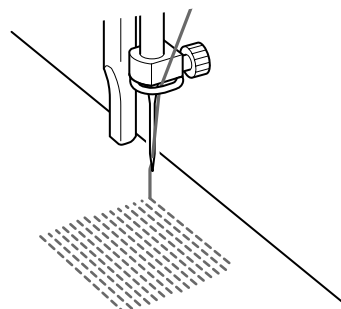

- 2** Zet de patroonkeuzeknop op rechte steek.
- 3** Plaats het gedeelte dat u wilt stoppen onder de persvoet, samen met een stuk stof ter versteviging.
- 4** Verwijder de persvoet en persvoethouder en zet de persvoethendel omlaag.
- 5** Begin te naaien en trek daarbij zachtjes de stof beurtelings van u af en naar u toe.
- 6** Herhaal dit totdat het te stoppen gedeelte gevuld is met parallelle rijen steken.



Applicaties

Steek	Patroon	Steeklengte [mm (inch)]	Steekbreedte [mm (inch)]
Zigzagsteek		 -2 (1/64-1/16)	Alle

U kunt een applicatie maken door een ander stuk stof uit te knippen en als decoratie te gebruiken.

- 1 Speld het uitgeknipte stuk op de gewenste plaats op de stof.
- 2 Naai zorgvuldig met een korte zigzagsteek rond de rand van de uitgeknipte stof.

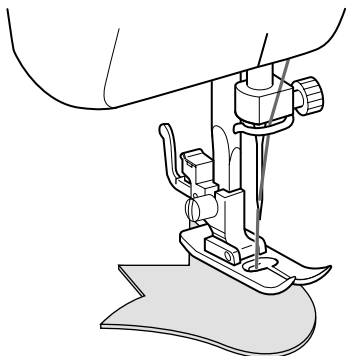

- 3 Snijd de stof buiten het stiksel weg.

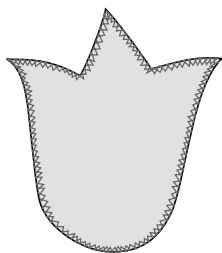

- 4 Verwijder zo nodig de rijspelden.



Memo

- Naai verstevigingssteken aan het begin en eind van de zigzagsteken om af te hechten.



VOORZICHTIG

- Pas op dat de naald geen speld raakt tijdens het naaien. De naald kan dan breken. Zo kunt u letsel oplopen.

Monogrammen en Borduurwerk

Steek	Patroon	Steeklengte [mm (inch)]	Steek breedte [mm (inch)]	Voet
Zigzagsteek		Alle	Alle	Geen

■ Voorbereiding voor het naaien van monogrammen en borduurwerk

- 1 Plaats de stopplaat op de naaldplaat. (Op een machine met een boventransporteurhendel zet u de transporteurs omlaag door de boventransporteur omhoog te zetten.)
- 2 Zet de patroonkeuzeknop op zigzagsteek.
- 3 Teken de letters (voor monogrammen) of het ontwerp (voor borduren) op de stof.
- 4 Span de stof zo strak mogelijk op de borduurringen, met de onderkant van de stof onder op de binnenste ring.
- 5 Plaats het werk onder de naald. Zorg dat de persvoethoudercomponent is verwijderd.
- 6 Trek de onderdraad in de beginstand door de stof omhoog door het handwiel te draaien en enkele bevestigingssteken te naaien.

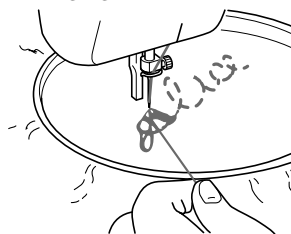

- 7 Houd de ring vast met uw duimen en wijsvingers en druk tegen de stof met uw middel- en ringvingers en steun de buitenkant van de ring met uw pinken.

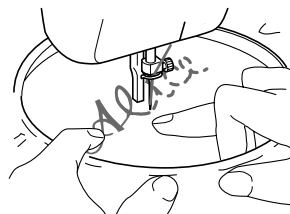

Opmerking

- Naai een stukje zonder invoeren en bereid u voor op de volgende naad door de boventransporteurhendel omlaag te zetten, zodat de transporteurs omhoog komen.

VOORZICHTIG

- Houd uw vingers uit de buurt van bewegende delen, vooral naalden.

■ Monogrammen

- 1 Naai door de ring langzaam op gelijkmatige snelheid langs de getekende letters te bewegen.
- 2 Hecht het eind van de laatste letter af met enkele rechte steken.

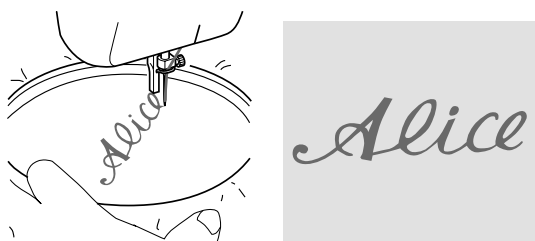

■ Borduurwerk

- 1 Stik de omtrek van het ontwerp door de borduurring te verplaatsen.

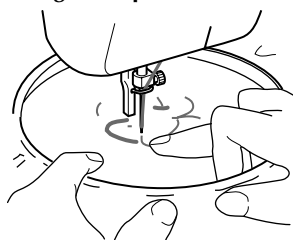

- 2 Vul het ontwerp op, vanaf de omtrek naar binnen en weer terug naar de omtrek, totdat het ontwerp volledig is opgevuld. Naai de steken dicht op elkaar.

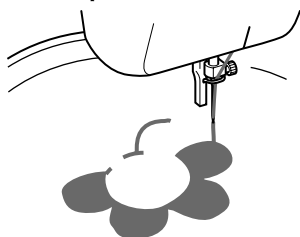

Memo

- U kunt lange steken maken door de borduurring snel te bewegen en korte steken door de borduurring langzaam te bewegen.

- 3 Hecht het eind van het ontwerp af met enkele rechte steken.

VOORZICHTIG

- Houd uw vingers uit de buurt van bewegende delen, vooral naalden.

ONDERHOUD

Het lampje vervangen

- 1** Haal de netsnoerstekker uit het stopcontact.

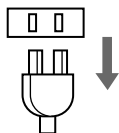

- 2** Draai de voorpaneelschroef los.

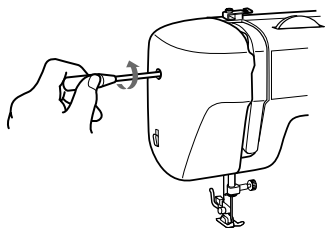

- 3** Verwijder het voorpaneel van de machine zoals aangegeven in de illustratie.

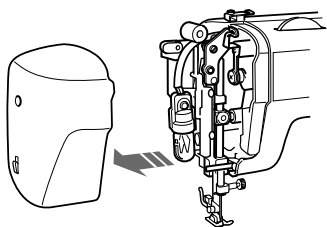

Opmerking

- Gebruik alleen een lampje van hetzelfde type van 15 W.

- 4** Vervang het naailampje.

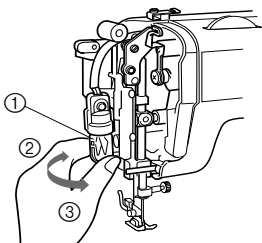

- 1 Lampje
- 2 Losdraaien
- 3 Vastdraaien

- 5** Bevestig het voorpaneel opnieuw en draai de schroef vast.

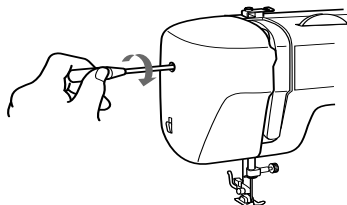

Oliën

- 1** Haal de netsnoerstekker uit het stopcontact.

- 2** Verwijder de naaldplaat en het voorpaneel en druppel 2 of 3 druppels olie op elk punt dat door pijlen is aangegeven.

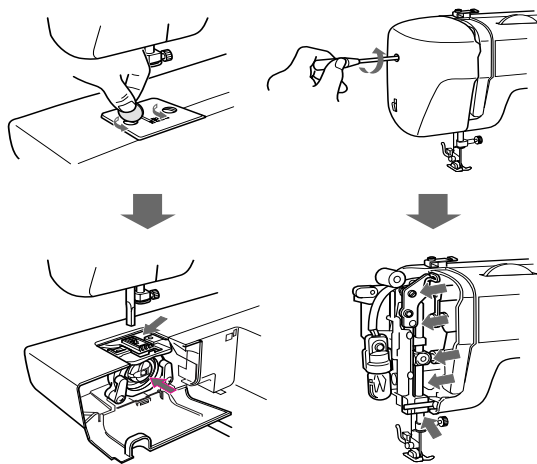

- 3** Laat de machine even op hoge snelheid draaien zonder draad.

- 4** Veeg de overtollige olie van de machine af.

Reinigen

■ De spoelhuishaak verwijderen

- 1 Zet de naald in de hoogste stand en haal de stekker uit het stopcontact.
- 2 Haal de uitklaptafel uit de machine en open het spoelhuisdeksel op de voorkant van de vrije arm.
- 3 Neem het spoelhuis uit het loophuis door de vergrendeling te openen en uit te trekken.
- 4 Schuif de vergrendelingshendels weg van de borgring deze te verwijderen.

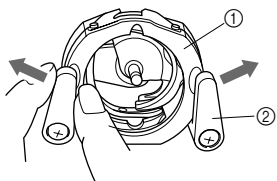

- ① Borgring
- ② Vergrendelingshendel

- 5 Verwijder de haak door deze er aan de spil uit te trekken.

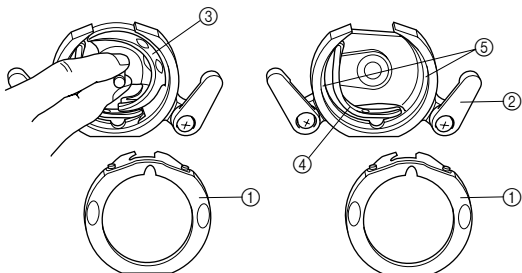

- ① Borgring
- ② Vergrendelingshendel
- ③ Haak
- ④ Aandrijver
- ⑤ Loophuis



Opmerking

- Als de naald omlaag staat, kunt u de spoelhuishaak niet verwijderen.

■ Het loophuis reinigen

- 1 Verwijder met een borstel stof en draad van de borgring, de haak, de aandrijver en het spoelhuis.

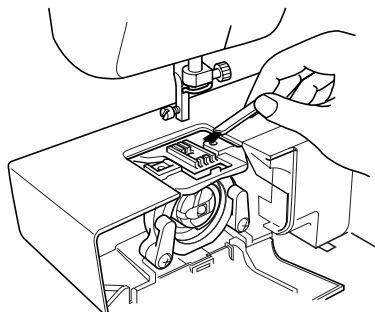

- 2 Veeg met een doek met een beetje machineolie het stof van uit het spoelhuis.
- 3 Reinig de spoelhuishaak zoals beschreven in stap 2.
- 4 Als u de bewegende delen opnieuw installeert, houd u de borgring op zijn plaats met de inkeping boven op, terwijl u de vergrendelingshendels terugduwt in de oorspronkelijke stand.

■ De transporteurs reinigen

- 1 Verwijder de naaldplaat door de schroeven los te draaien met een muntstuk.
- 2 Reinig het bovenstuk van transporteurs en het spoelhuis met een borstel.

Bedieningschecklist

Als u bij het naaien op problemen stuit, controleert u eerst in handleiding onder de handeling die u uitvoert of u de machine juist gebruikt. Blijft het probleem zich voordoen, dan is onderstaande checklist misschien handig om de prestaties te verbeteren.

Als u dan nog steeds problemen hebt, neemt u contact op met het dichtstbijzijnde servicecentrum.

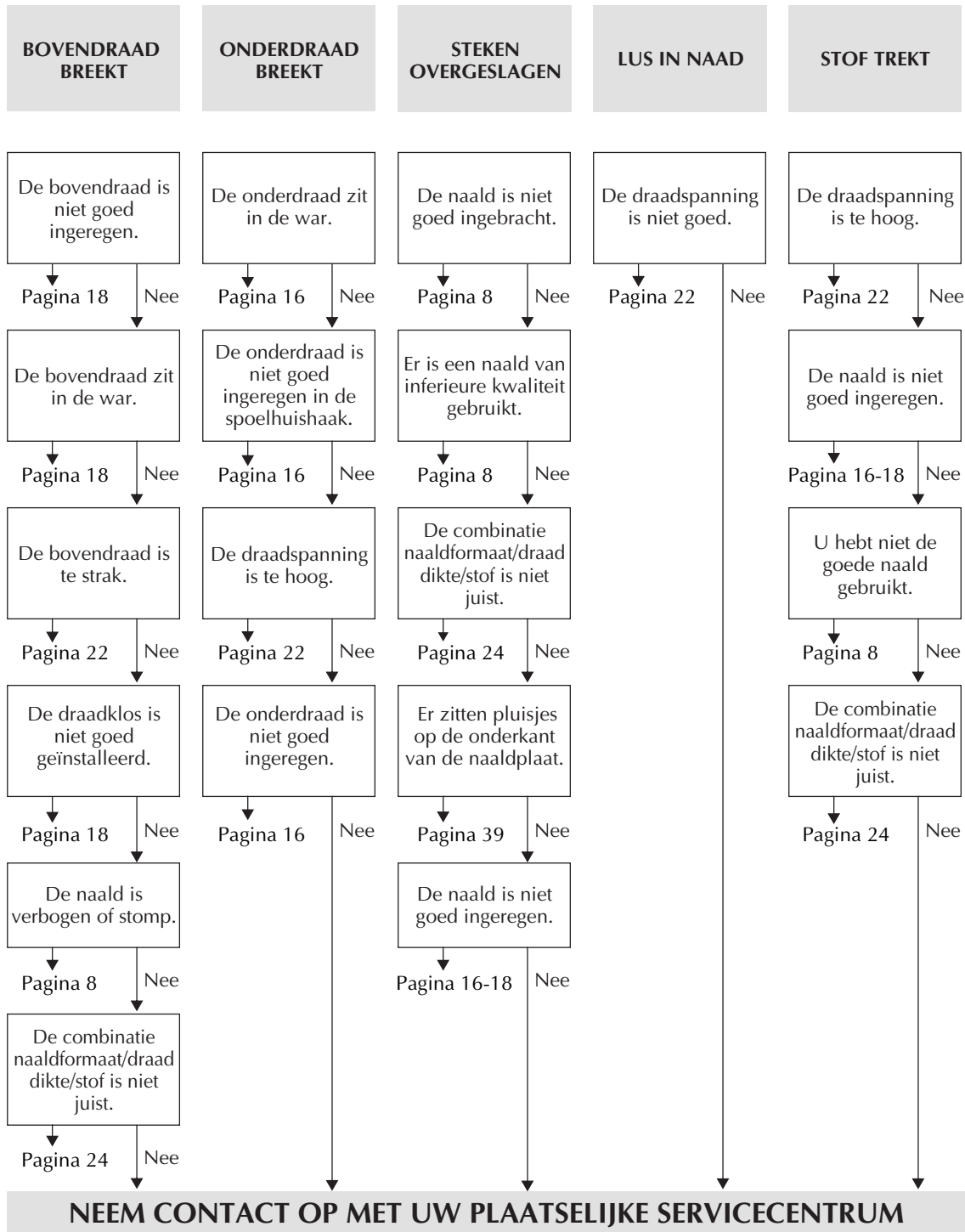

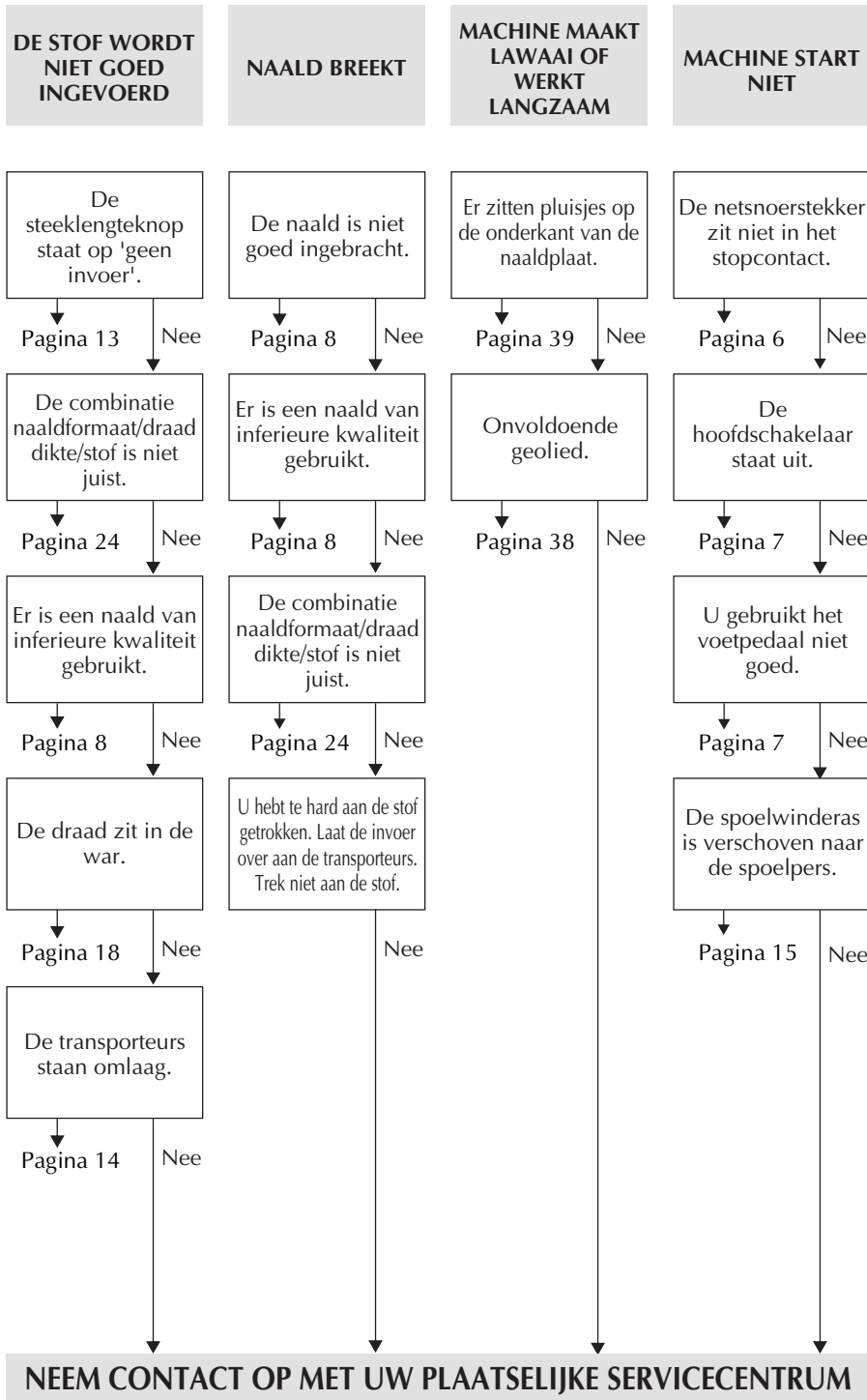

De machine opnieuw inpakken

Bewaar het karton en de verpakkingsmaterialen. Wellicht moet u de machine ooit vervoeren of opsturen, bijvoorbeeld voor reparatie. Als u de machine niet goed verpakt, of niet het juiste verpakkingsmateriaal gebruikt, kan de machine beschadigd raken.

Volg de aanwijzingen in het diagram als u de machine opnieuw wilt inpakken.

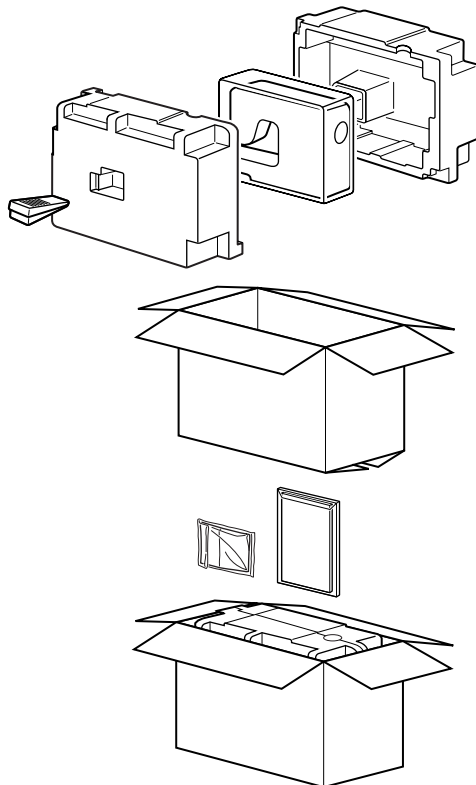

BELANGRIJK

- Dit verpakkingsmateriaal is ontworpen om beschadiging te voorkomen. Bewaar dit verpakkingsmateriaal voor wanneer u de machine moet vervoeren of moet opsturen voor reparatie.

INDEX

A	
Aanbevolen breedte en lengte voor steken	11
Aannaaien van knopen	33
Aansluitingen	6
Achteruitnaaihendel	14
Afwerking	26
Applicaties	36
Automatisch knoopsgat in 1 stap	4, 5, 11, 12, 30
B	
Bediening voetpedaal	7
Bedieningschecklist	40
Beentjessteek	11
Bladsteek	11, 12, 13
Blinde zoomsteek	11, 12, 13, 27
Blindzoom stretchsteek	11, 12, 27
Blindzoom stretchsteken	27
Boomsteek	11
Borduurwerk	36
Bovendraad inrijgen	18
Bovenspanningsknop	22
Boventransporteurhendel	14
C	
Combinaties stof, naald en draad	24
Contact voor voetpedaal	6
D	
De naairichting wijzigen	25
De naald inbrengen	7
Decoratieve steek	11, 12, 30
Draadspanning	22
Drievoudige stretchsteek	11, 12, 13, 25
Drievoudige zigzagsteek	11, 12, 13, 30
Dubbele actiesteek	11, 12, 13, 29
E	
Een knoopsgat naaien	30, 31
Een naad afhechten	25
Elastische overlocksteek	29
Elastische steek	11, 12, 13, 28
F	
Fijnafstelling knoopsgat	33
G	
Gat voor extra klossen	21
Gaten stoppen	35
H	
Hoofdschakelaar/naailampje	2, 7
I	
Inpakken van de machine	42
Inrijgen spoel	15
Inrijgen van naald	19
K	
Klos installeren	18
Klossen	15, 18
Knoopsgat	30, 31
Knoopsgat in 4 stappen	5, 12, 31
Knoopsgat naaien	30, 31
Knopen aannaaien	33
L	
Lampje vervangen	38
Loophuis reinigen	39
M	
Monogrammen en Borduurwerk	36
N	
Naaien met tweelingnaald	21
Naaien met vrije arm	9
Naald vervangen	7
Naaldinrijger	19
O	
Oliën	38
Onderdelen	4
Onderdraad inrijgen	16
Onderdraad omhooghalen	21
Onderhoud	38
Over de rand	29
Overlock stretchsteek	11, 12, 13, 29
P	
Patroonbreedte	11
Patroonkeuzeknop	10
Patroonlengte	11
Persvoet verwisselen	8
Persvoethendel	4
Pijlkopsteek	11, 12, 13, 29
Plooien naaien	35
R	
Rechte steek	11, 12, 25, 34, 35

Reinigen	39
Rimpelsteek	11
Ritsen inzetten	34
Ritsvoet	5, 34

S

Satijnsteek	26
Schakelaar naailampje	2, 7
Schelprijgsteek	11, 12, 13, 27
Schelpsteek	11, 12, 28
Spoel inrijgen	15, 20
Spoel opwinden	15
Spoelhuishaak verwijderen	39
Spoelwinder	15
Stabiliseren	9
Steekbreedteknop	14
Steeklengteknop	13
Stretchsteken	13
Systeem voor snelle draadinstallatie	20

T

Taksteek	11, 12, 13, 29
Toebehoren	5
Transporteurs reinigen	39
Tweelingnaald gebruiken	21

V

Verbindingssteek	11
Versteving	26
Vervanging naailampje	38
Vervanging persvoet	8
Voetpedaal	7
Vrije arm	9

W

Werken met de naaldinrijger	19
Werken met de vrije arm	9

Z

Zigzagpersvoet	4, 5
Zigzagsteek	11, 12, 26, 33, 36

