

ZAČÍNÁME: Řada šicích strojů XL

Postupujte prosím podle těchto jednoduchých pokynů v níže uvedeném pořadí.

Pokyny vám pomohou začít pracovat se strojem. Než tak učiníte, přečtěte si bezpečnostní pokyny v uživatelské příručce.

Krok 1 Rozbalte šicí stroj a seznamte se s jeho díly a ovládacími mechanismy, které uvádíme v těchto pokynech.

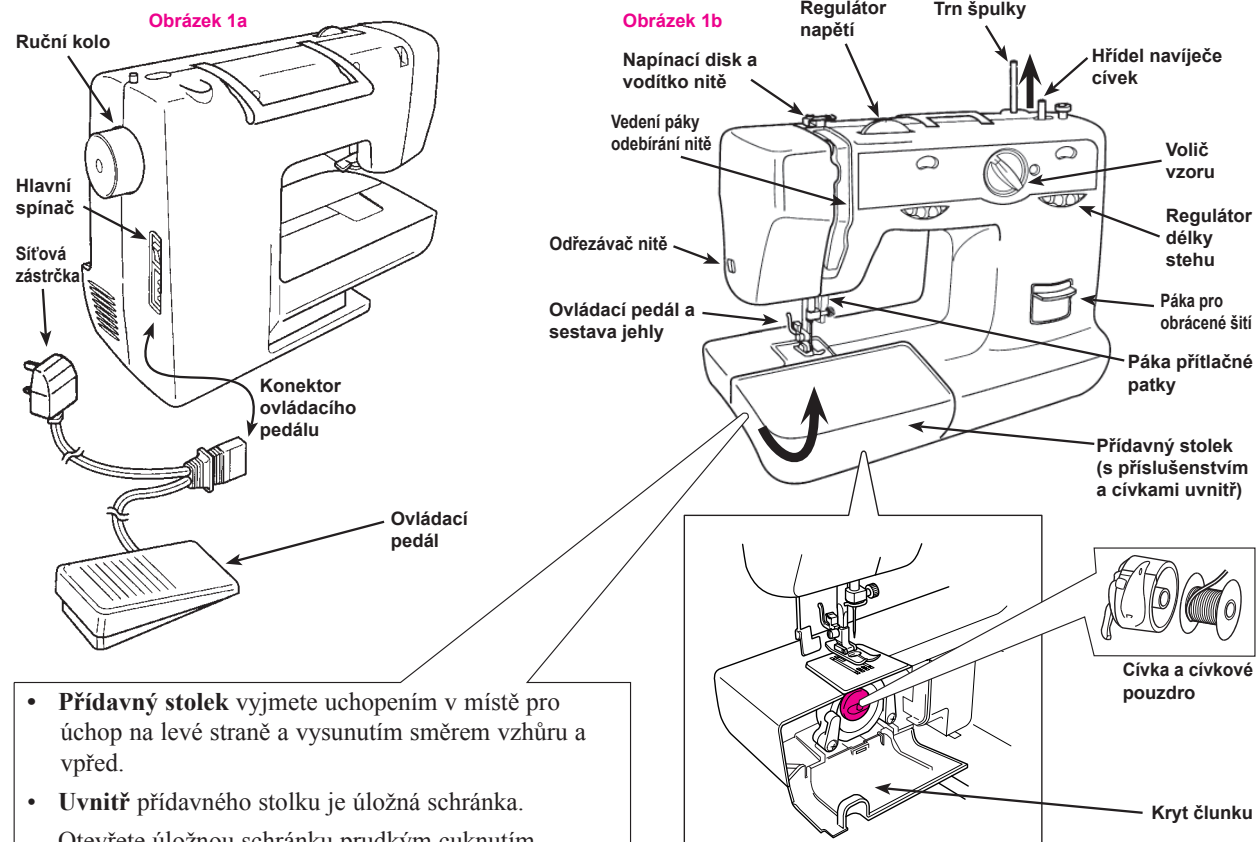

- **Přídavný stolek** vyjmete uchopením v místě pro úchop na levé straně a vysunutím směrem vzhůru a vpřed.
- **Uvnitř** přídavného stolku je úložná schránka. Otevřete úložnou schránku prudkým cuknutím. Najdete v ní různé příslušenství a mnoho cívek.

Krok 2 Připravte šicí stroj pro používání.

- Zasuňte **konektor ovládacího pedálu** do zástrčky na pravé straně stroje dle **obrázku 1a**. Zapojte **síťovou zástrčku** do zásuvky a položte ovládací pedál na zem.

Uchopte **trn špulky** za horní část a vytáhněte jej dle **obrázku 1b** tak, aby zaklapl na místo ve výšce asi 50 mm (2 palce). **Dávejte pozor, ať vám trn nezapadne do stroje.**

Nastavte regulátor **napětí** na hodnotu 5.

Nastavte volič **vzoru** na **přímý steh**.

Nastavte regulátor **délky stehu** na hodnotu mezi 2 a 3.

Krok 3 Navinutí cívky. (Váš stroj může být dodán se zcela navinutou cívkou, avšak budete možná chtít navinout na jinou cívku vlastní nit.)

- Nastavte **hlavní spínač** do polohy zapnuto (I). Umístěte špulku nitě na **trn špulky** (**obrázek 3a**). Odviňte kousek nitě a provlékněte jej **napínacím diskem**.

obrázek 3a

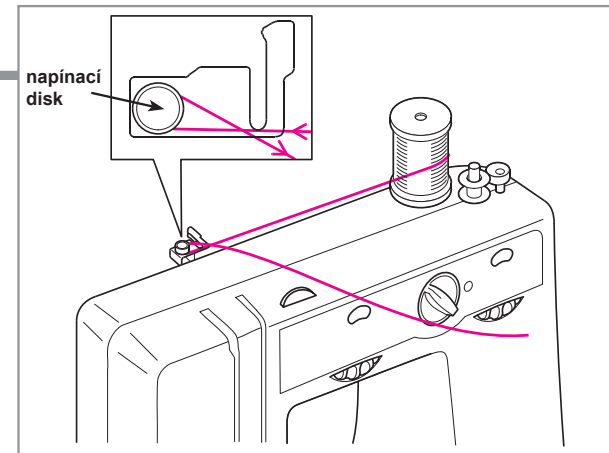

- Vezměte jednu z cívek ze sady příslušenství.
- Prostrčte nit otvorem zevnitř cívky. Zaklapněte cívku na **hřídel navijáče**. Zatlačte hřídel navijáče zcela doprava až zaklapne na místo u zarážky (**obrázek 3b**).

- Držte konec nitě a za účelem navinutí nitě několikrát na cívku sešlápněte ovládací pedál.

- Odřezte přebývající nit (**obrázek 3c**) a pokračujte v navijení, dokud se hřídel navijáče automaticky nezastaví.

- Zatlačte hřídel navijáče zpět doleva, odřezte nit a odejměte cívku z hřídele (**obrázek 3d**).

- Odviňte nit z napínacího disku.

obrázek 3b

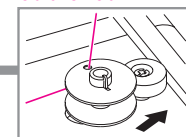

obrázek 3c

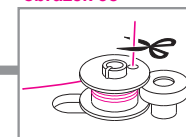

obrázek 3d

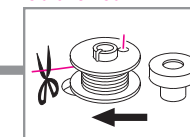

Krok 4 Zavedení spodní nitě. (Váš stroj může být dodán s cívkou nitě, avšak budete možná chtít použít jinou cívku s vlastní nití.)

- Nastavte hlavní spínač do polohy vypnuto (O). Zvedněte jehlu do nejvyšší polohy otočením **ručního kola** k sobě (proti směru hodinových ručiček). Otevřete **kryt člunku** za přídavným stolem.

- Vyjměte **cívkové pouzdro** z člunku (po vytažení **západky** označené červeně na **obrázku 4a**).
- Ponechte nit asi 10 cm (4 palce) vyčnívat a vložte cívku do cívkového pouzdra (**obrázek 4b**).

obrázek 4a

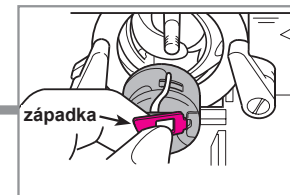

obrázek 4b

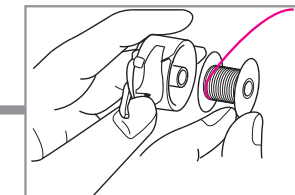

- Držte cívkové pouzdro v levé ruce, tak aby **rameno pouzdra** směřovalo k vám (**obrázek 4c**). Pravou rukou vtáhněte vyčnívající nit do **mezery** cívkového pouzdra (**obrázek 4c**).
- Protáhněte nit pod **pružinou** k **výstupnímu otvoru** (**obrázek 4d**).

obrázek 4c

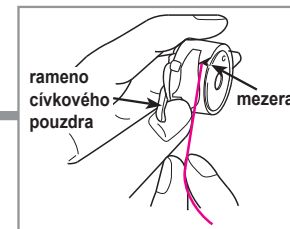

obrázek 4d

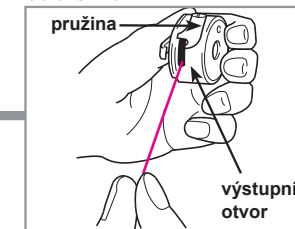

- Držte cívkové pouzdro za západku s ramenem směřujícím vzhůru (**obrázek 4e**). Vložte cívku zpět do člunku, spusťte západku a zatlačte na cívku ať zaklapne. *Ujistěte se, že je cívkové pouzdro uloženo zcela na svém místě, jinak nebude západka cívku řádně jistit.* Nechte kryt člunku otevřený.

obrázek 4e

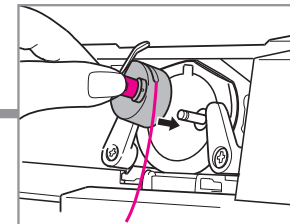

Krok 5 Zavedení horní nitě.

- Ujistěte se, že je hlavní spínač nastaven do polohy vypnuto (O).

Důležité: Vytlačení páky přitlačné patky vzhůru zvedne přitlačnou patku. (viz **obrázek 6a** v kroku 6 níže)

Zvedněte **páku odebrání nitě** (je vidět ve výřezu) do nejvyšší polohy otočením **ručního kola** k sobě (proti směru hodinových ručiček).

Nasaďte špulku nitě na **trn špulky** (**obrázek 5a**).

Odvíňte kousek nitě a zachytněte ji zezadu **vodítka nitě**. Ujistěte se, že není nit navinutá okolo **napínacího disku**.

obrázek 5a

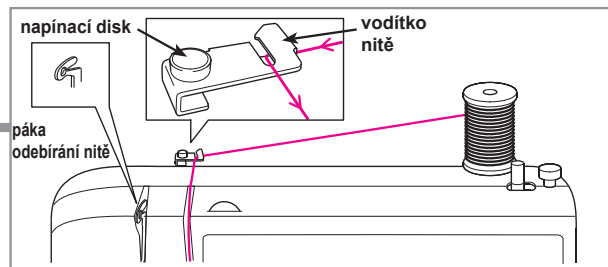

obrázek 5b

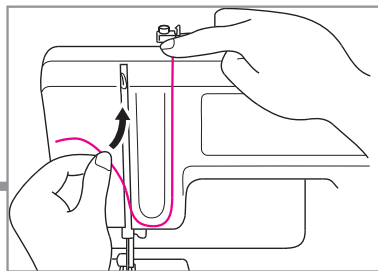

- Přidrže nit nahoře u **vedení páky odebrání nitě**, spusťte nit po pravé straně **vodící drážky**, okolo spodní části vodiče a zpět po levé straně (**obrázek 5b**).

- Vytáhněte nit podél levé strany vedení páky odebrání nitě až na samý konec výřezu (**obrázek 5c**).
- Přetáhněte nit doleva a poté zase zpět dolů (**obrázek 5d**).

Tímto byste měli nit zachytit o páku odebrání nitě, která je vidět uvnitř výřezu. Pokud tomu tak není, zkuste to znovu.

obrázek 5c

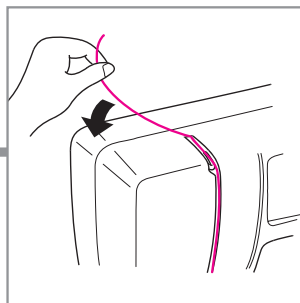

obrázek 5d

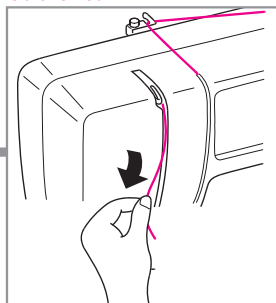

Krok 6 Navléknutí jehly.

- Ujistěte se, že je hlavní spínač nastaven do polohy vypnuto (O). Zvedněte jehlu do nejvyšší polohy otočením **ručního kola** k sobě (proti směru hodinových ručiček). Zvedněte přitlačnou patku vytlačení **páky přitlačné patky** vzhůru (**obrázek 6a**).
- Provlékněte nit **vodítkem jehly**. Nechte asi 10 cm (4 palce) nitě vyčnívat (**obrázek 6b**).

obrázek 6a

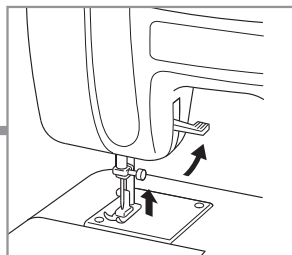

obrázek 6b

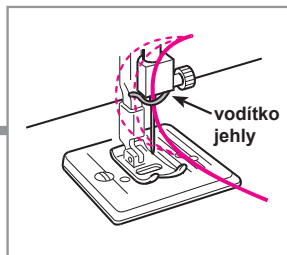

- Nemá-li váš stroj navlékač jehel, navlékněte jehlu rukou (zepředu dozadu) a přejděte přímo ke kroku 7.*

Navlékač jehly:

- Stáhněte **navlékač jehly** dolů a otočte jej tak (**obrázek 6c**), aby **háček** procházel zezadu okem jehly (**obrázek 6d**).

obrázek 6c

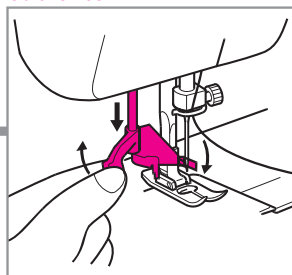

obrázek 6d

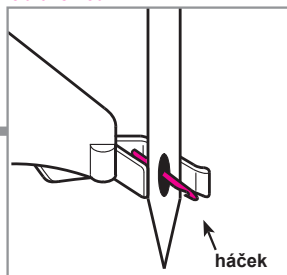

Krok 6 pokračuje na další straně

Krok 6 – pokračování

- Uchytěte nit na **navlékač jehly** přes přední část jehly přímo pod **háčkem** (**obrázek 6e**).
- Pravou rukou přidržujte nit a nenapínejte ji. Otočte navlékač jehly, tak aby se háček vysunul zpět z oka ven. Navlékač se poté vrátí zpět do své původní polohy nahoru. Háček by měl protáhnout smyčku nitě jehlou (**obrázek 6f**). Pokud tomu tak není, zkuste to znovu.
- Vytažením volného konce smyčky protáhněte nit až dozadu za jehlu.

obrázek 6e

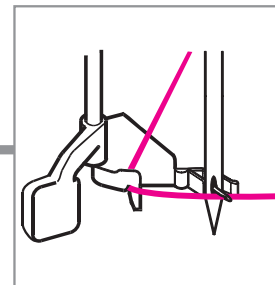

obrázek 6f

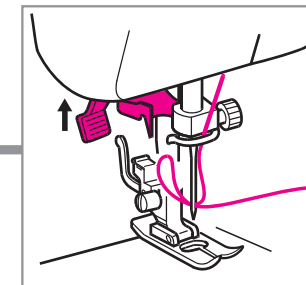

Krok 7 Vytažení nitě z cívky.

- Ujistěte se, že je hlavní spínač nastaven do polohy vypnuto (O). Zvedněte jehlu do nejvyšší polohy otočením **ručního kola** k sobě (proti směru hodinových ručiček). Zvedněte přitlačnou patku vytlačení **páky přitlačné patky** vzhůru (**obrázek 7a**).
- Levou rukou uchopte konec horní nitě (**obrázek 7b**).
- Pravou rukou otočte **ručním kolem** k sobě (proti směru hodinových ručiček), tak aby se jehla přesunula dolů a zpět nahoru do nejvyšší polohy. Povytahněte horní nit k sobě. Spodní nit vyjede z cívky s malou smyčkou (**obrázek 7c**). Vytáhněte volně ležící konec smyčky zcela ven.
- Povytahněte obě nitě asi o 15 cm (6 palců), protáhněte je mezi rameny patky směrem dozadu stroje rovnoběžně za patku (**obrázek 7d**). Přiložte kryt člunku a vraťte zpět **přídavný stolek**.

obrázek 7a

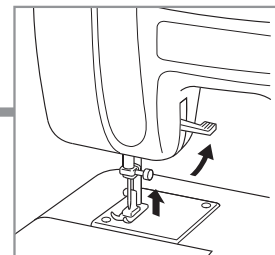

obrázek 7b

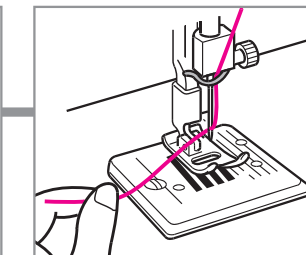

obrázek 7c

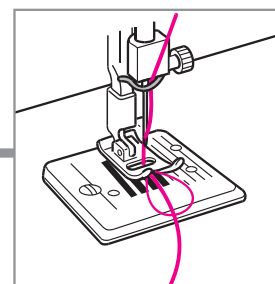

obrázek 7d

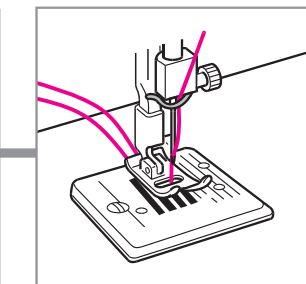

Zahájení šití.

- Nastavte hlavní spínač do polohy zapnuto (I). Ujistěte se, že je přitlačná patka nahoře, a pomocí **ručního kola** zvedněte jehlu do nejvyšší polohy. Umístěte pod patku tkaninu, tak aby jehla byla asi 1 cm (3/8 palce) od zadního okraje tkaniny, a spusťte přitlačnou patku ke tkanině.
- Sešlápnutím ovládacího pedálu zahajte šití. Uvolněním ovládacího pedálu šití zastavíte. Chcete-li šít obráceně, přidrže **páku pro obrácené šití** během šití zcela dole.
- Jakmile došijete, zvedněte přitlačnou páku a jehlu. Opatrně vytáhněte tkaninu a odřežte nit **odřezávačem nitě** (**obrázek 8**).

obrázek 8

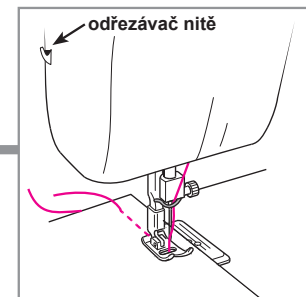

Chcete-li se naučit používat pokročilejší funkce řady šicích strojů XL, měli byste si přečíst uživatelskou příručku.