

PRZYGOTOWANIE: Maszyny do szycia serii XL

Aby rozpocząć szycie, postępuj zgodnie z tymi prostymi instrukcjami, w kolejności przedstawionej poniżej. Wcześniej musisz jednak zapoznać się z instrukcjami dotyczącymi bezpieczeństwa zawartymi w Instrukcji obsługi.

Krok 1 Rozpakuj maszynę do szycia i zapoznaj się z wszystkimi częściami i regulatorami wspomnianymi w tej instrukcji.

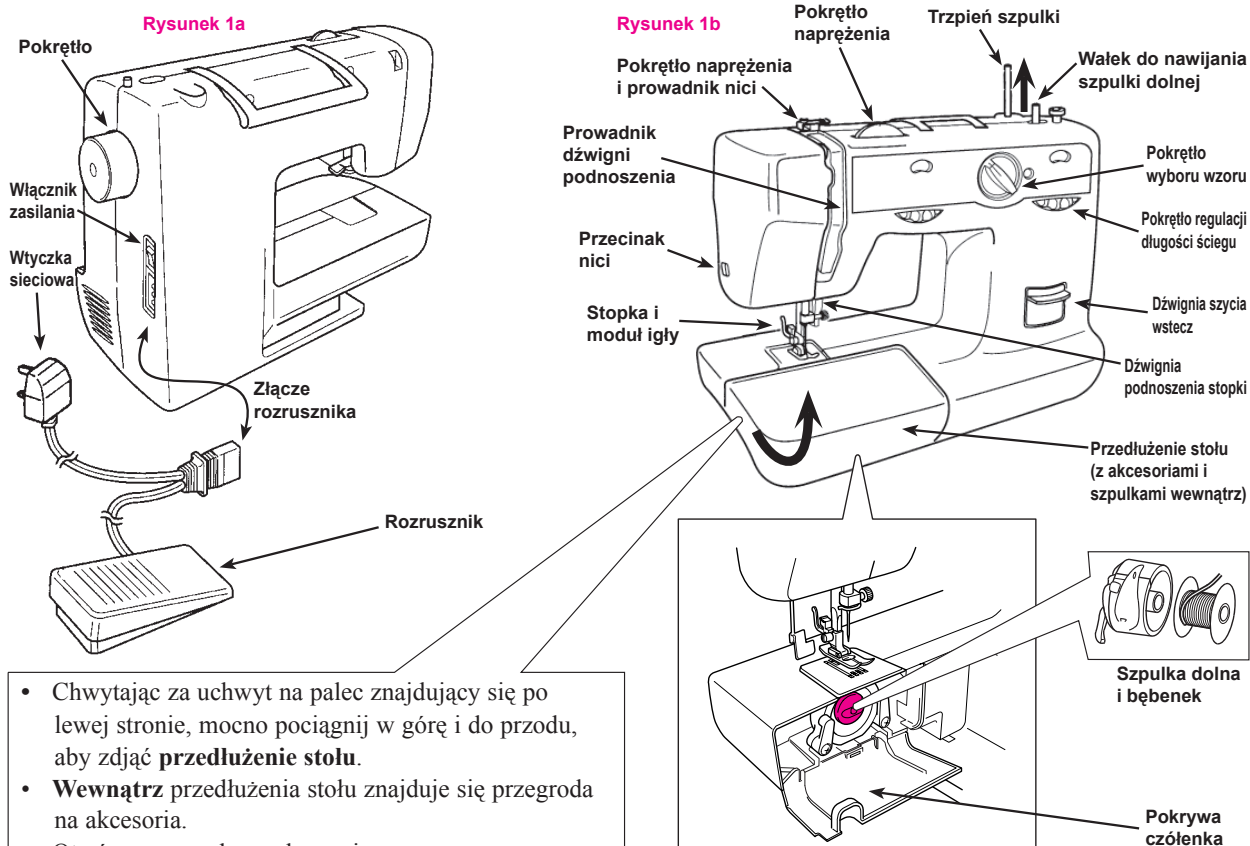

- Chwyając za uchwyt na palec znajdujący się po lewej stronie, mocno pociągnij w górę i do przodu, aby zdjąć przedłużenie stołu.
- **Wewnątrz** przedłużenia stołu znajduje się przegroda na akcesoria. Otwórz przegrodę na akcesoria mocnym szarpnięciem. W przegrodzie znajdują się różne akcesoria i wiele szpułek dolnych.

Krok 2 Przygotuj maszynę do szycia do użytkowania.

- Włóż złącze rozrusznika do gniazda po prawej stronie maszyny, jak pokazano na rysunku 1a. Włóż wtyczkę sieciową do gniazda ściennego i połóż rozrusznik na podłodze. Chwyć górną część trzpienia szpulki i ciągnij w górę, jak pokazano na rysunku 1b, do momentu aż zablokuje się na wysokości około 50 mm (2 cali). **Uważaj, aby nie oderwać trzpienia od maszyny.** Ustaw pokrętko naprężenia w pozycji 5. Na pokrętko wyboru wzoru ustaw ścieg prosty. Ustaw pokrętko regulacji długości ściegu w pozycji pomiędzy 2 a 3.

Krok 3 Nawijanie szpulki dolnej. (Maszyna może zostać dostarczona z nawiniętą szpulką dolną, możesz jednak nawinąć własną nić na inną szpulkę dolną.)

- Ustaw włącznik zasilania w pozycji włączony (I). Nałóż szpulkę z nicią na trzpień szpulki (rysunek 3a). Odwiń kawałek nici i przełóż nić wokół tarczy naprężacza.

rysunek 3a

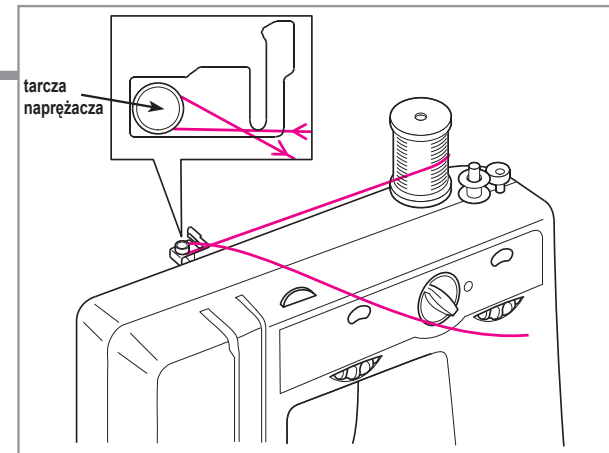

- Wyjmij jedną ze szpułek dolnych z torby na akcesoria.
- Przełóż nić przez otwór w szpulce dolnej od wewnątrz. Nałóż szpulkę dolną na walek do nawijania szpulki dolnej. Mocno popchnij walek do nawijania szpulki dolnej w prawą stronę, aż zablokuje się na swoim miejscu i zatrzyma (rysunek 3b).
- Przytrzymaj końcówkę nici i naciśnij rozrusznik, aby kilka razy nawinąć nić na szpulkę dolną. Przytnij nadmiar nici (rysunek 3c) i kontynuuj nawijanie do momentu, aż walek do nawijania zatrzyma się automatycznie.
- Popchnij walek do nawijania szpulki dolnej w lewą stronę, obetnij nitkę i zdejmij szpulkę dolną z wałka (rysunek 3d). Odwiń nić z tarczy naprężacza.

rysunek 3b

rysunek 3c

rysunek 3d

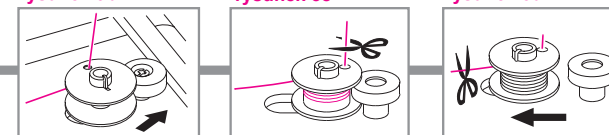

Krok 4 Nawlekanie dolnej nici. (Maszyna może zostać dostarczona z nawleconą dolną nicią, możesz jednak skorzystać z własnej nici nawleconej na inną szpulkę dolną.)

- Ustaw włącznik zasilania w pozycji wyłączony (O). Podnieś igłę do najwyższej pozycji przekręcając pokrętko w swoją stronę (w kierunku przeciwnym do ruchu wskazówek zegara). Otwórz pokrywę czółenka za przedłużeniem stołu.

rysunek 4a

rysunek 4b

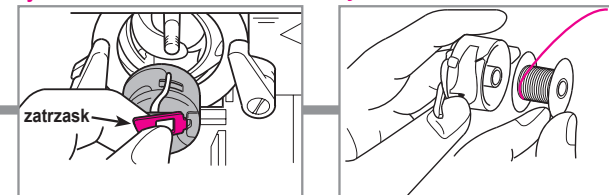

- Wyjmij bębenek z czółenka, ciągnąc za zatrzask (zaznaczony na czerwono na rysunku 4a).
- Zostawiając około 10 cm (4 cale) zapasu nici, włóż szpulkę dolną do bębna (rysunek 4b).

rysunek 4c

rysunek 4d

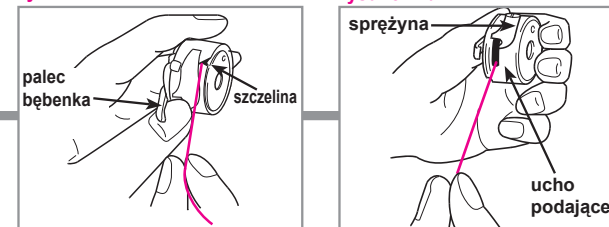

- Przytrzymaj bębenek lewą ręką w taki sposób, aby palec bębna był skierowany w Twoją stronę (rysunek 4c). Prawą ręką przeciągnij zapas nici przez szczelinę w bębnie (rysunek 4c).
- Przeciągnij nić dołem, pod sprężyną, przez ucho podające (rysunek 4d).

rysunek 4e

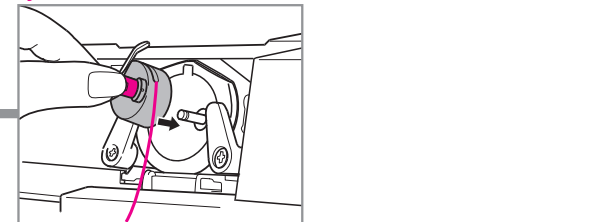

- Przytrzymaj bębenek za zatrzask w taki sposób, aby palec był skierowany w górę (rysunek 4e). Włóż szpulkę dolną z powrotem do czółenka, zwolnij zatrzask i popychaj szpulkę do momentu, aż usłyszysz odgłos kliknięcia. Sprawdź, czy bębenek wchodzi do końca. W przeciwnym razie zatrzask nie będzie trzymał szpulki dolnej prawidłowo. Pokrywę czółenka zostaw otwartą.

Krok 5 Nawlekanie górnej nici.

- Sprawdź, czy wyłącznik znajduje się w pozycji wyłączony (O).

Ważne: Podnieś stopkę, popychając **dźwignię podnoszenia stopki** w górę.

(Patrz **rysunek 6a** w kroku 6 poniżej)

Podnieś **dźwignię podnoszenia** (widoczną tylko przez szczelinę) do najwyższej pozycji, przekręcając **pokrętło** w swoją stronę (w kierunku przeciwnym do ruchu wskazówek zegara).

Nalóż szpulkę z nicią na **trzpień szpulki** (**rysunek 5a**).

Odwiń kawałek nici i zaczeń nic wokół tylnej części **przewodnika nici**, sprawdzając, czy nic nie została nawinięta wokół **tarczy naprężacza**.

rysunek 5a

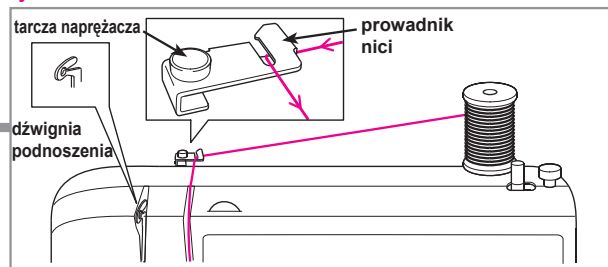

rysunek 5b

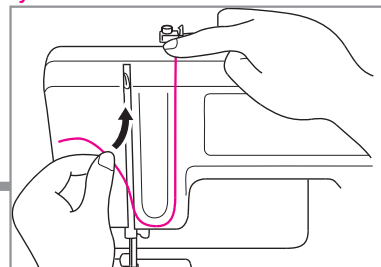

- Przytrzymując nic na poziomej górnej części **przewodnika dźwigni podnoszenia**, przełóż nic w dół prawą stroną przewodnika, następnie pod przewodnikiem i w górę, lewą stroną (**rysunek 5b**).

rysunek 5c

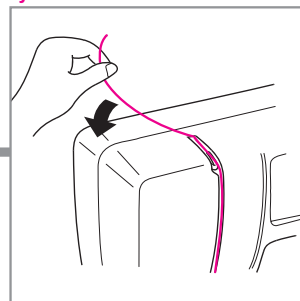

rysunek 5d

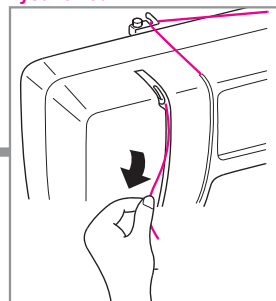

- Przeprowadź nic w górę lewą stroną przewodnika dźwigni podnoszenia i z powrotem do tylnej części szczeliny (**rysunek 5c**).
- Pociągnij nic w lewą stronę, a następnie z powrotem w dół (**rysunek 5d**).

W ten sposób nic powinna zostać zaczepiona wokół dźwigni podnoszenia, co będzie widoczne tylko wewnątrz szczeliny. Jeżeli tak się nie stanie, spróbuj wykonać wszystkie czynności ponownie.

Krok 6 Nawlekanie nici na igłę.

- Sprawdź, czy wyłącznik znajduje się w pozycji wyłączony (O). Podnieś igłę do najwyższej pozycji, przekręcając pokrętło w swoją stronę (w kierunku przeciwnym do ruchu wskazówek zegara). Podnieś stopkę, popychając **dźwignię podnoszenia stopki** w górę (**rysunek 6a**).
- Przełóż nic za przewodnikiem igły, zostawiając ok. 10 cm (4 cali) zapasu nici (**rysunek 6b**).

rysunek 6a

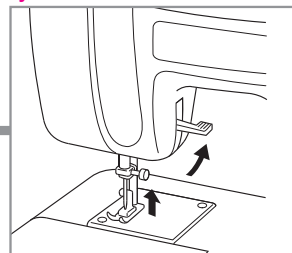

rysunek 6b

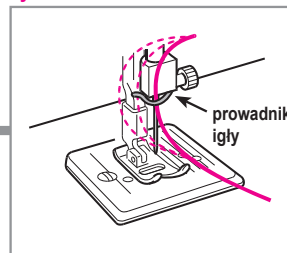

- Jeżeli zakupiona maszyna nie jest wyposażona w nawlekaacz, możesz nawlec igłę ręcznie (od przodu ku tyłowi) i przejść do kroku 7.

Nawlekaacz:

- Pociągnij **nawlekaacz** w dół i obróć go (**rysunek 6c**) tak, aby **haczyk** przeszedł przez ucho igły od tyłu (**rysunek 6d**).

rysunek 6c

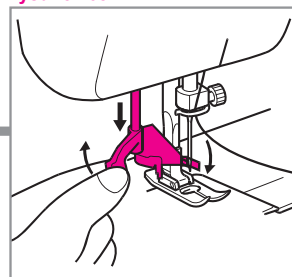

rysunek 6d

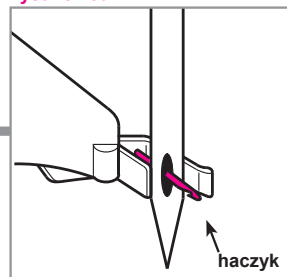

Krok 6 ciąg dalszy z poprzedniej strony

Krok 6 ciąg dalszy

- Zaczep igłę wokół **nawlekaacza** i z przodu igły, pod samym **haczykiem** (**rysunek 6e**).
- Przytrzymując nic luźno prawą ręką, obróć nawlekaacz tak, aby haczyk wyszedł z ucha, a sprężyny nawlekaacza powróciły do ustawienia w górę. Haczyk powinien przeciągnąć pętelkę nici przez igłę (**rysunek 6f**). Jeżeli tak się nie stanie, spróbuj wykonać wszystkie czynności ponownie.
- Pociągnij wolną końcówkę pętelki, aby wyciągnąć nic od tyłu igły.

rysunek 6e

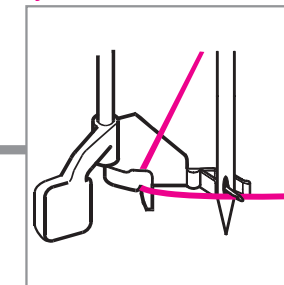

rysunek 6f

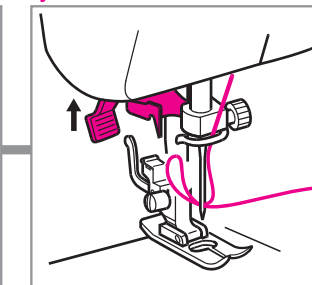

Krok 7 Wyciąganie nici ze szpulki dolnej.

- Sprawdź, czy wyłącznik znajduje się w pozycji wyłączony (O). Podnieś igłę do najwyższej pozycji, przekręcając pokrętło w swoją stronę (w kierunku przeciwnym do ruchu wskazówek zegara). Podnieś stopkę, popychając **dźwignię podnoszenia stopki** w górę (**rysunek 7a**).
- Przytrzymaj końcówkę górnej nici lewą ręką (**rysunek 7b**).

rysunek 7a

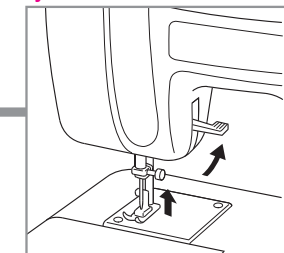

rysunek 7b

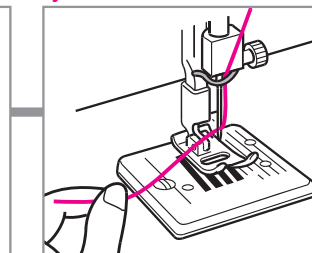

- Prawą ręką przekręć pokrętło w swoją stronę (w kierunku przeciwnym do ruchu wskazówek zegara) tak, aby igła przesunęła się w dół, a następnie z powrotem w górę do najwyższej pozycji. Przyciągnij górną nic do siebie, a dolna nic zostanie wyciągnięta ze szpulki dolnej w formie małej pętelki (**rysunek 7c**). Wyciągnij wolną końcówkę pętelki.
- Wyciągnij obie nitki na długość ok. 15 cm (6 cali), przełóż je między palcami stopki ku tyłowi maszyny, zaraz za stopką (**rysunek 7d**).

rysunek 7c

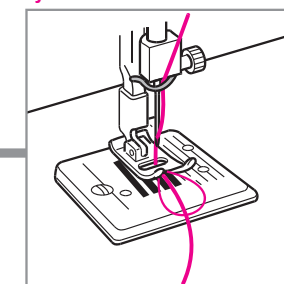

rysunek 7d

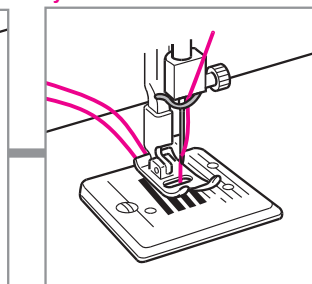

Rozpoczęcie szycia.

- Ustaw włącznik zasilania w pozycji włączony (I). Sprawdź, czy stopka jest podniesiona, i podnieś igłę do najwyższej pozycji za pomocą pokrętła. Umieść tkaninę pod stopką. Igła powinna znajdować w odległości ok. 1 cm (3/8 cala) od tylnego brzegu tkaniny. Opuść stopkę na tkaninę.
- Aby rozpocząć szycie, naciśnij rozrusznik. Aby zatrzymać, zwolnij rozrusznik. Aby szyć wstecz, przytrzymaj **dźwignię szycia wstecz** opuszczoną w dół przez całe szycie.
- Po zakończeniu szycia podnieś stopkę i igłę. Delikatnie wyciągnij tkaninę i obetnij nitkę za pomocą **przecinaka nici** (**rysunek 8**).

rysunek 8

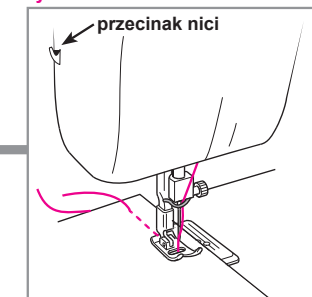

Aby nauczyć się korzystać z bardziej zaawansowanych funkcji maszyny do szycia serii XL, musisz przeczytać Instrukcję obsługi.